



Color LaserJet Pro MFP M277

Felhasználói kézikönyv



www.hp.com/support/colorljMFPM277



HP Color LaserJet Pro MFP M277

Felhasználói kézikönyv

Szerzői jog és licenc

© Copyright 2019 HP Development Company, L.P.

Előzetes írásbeli engedély nélküli reprodukálása, adaptálása vagy fordítása tilos, kivéve ahol ezt a szerzői jogi rendelkezések megengedik.

A jelen kézikönyvben megadott információk előzetes bejelentés nélkül megváltozhatnak.

A HP termékekre és szolgáltatásokra vonatkozó kizárólagos garanciák az adott termékhez és szolgáltatáshoz mellékelt garancianyilatkozatokban található. Az ebben az útmutatóban foglaltak nem tekinthetők további garanciavállalásnak. A HP nem vállal felelősséget a jelen útmutatóban előforduló műszaki vagy szerkesztési hibákért, illetve kihagyásokért.

Edition 3, 8/2019

Védjegyek

Az Adobe® , az Adobe Photoshop® , az Acrobat® és a PostScript® az Adobe Systems Incorporated védjegye.

Az Apple és az Apple embléma az Apple Computer, Inc. Egyesült Államokban és más országokban/térségekben bejegyzett védjegye. Az iPod az Apple Computer, Inc. védjegye. Az iPod megjelölést csak jogi vagy a jogtulajdonos által engedélyezett másolási célra használjuk. Ne lopjon zenét.

A Microsoft®, a Windows®, a Windows® XP és a Windows Vista® a Microsoft Corporation Egyesült Államokban bejegyzett védjegye.

A UNIX® az Open Group bejegyzett védjegye.

Tartalomjegyzék

1 Termék áttekintése	1
A készülék nézetei	2
A készülék előlnézete	2
A készülék hátulnézete	3
Kezelőpanel képe	4
Kezdőképernyő elrendezése	5
Az érintőképernyős kezelőpanel használata	6
Termékjellemzők	7
Bevezetés	7
Műszaki adatok	7
Támogatott operációs rendszerek	8
Mobilnyomtatási megoldások	10
Készülékmeretek	11
Teljesítményfelvétel, elektromos jellemzők és zajkibocsátás	12
Az üzemelési környezeti tartomány	12
Termékhardver-beállítás és szoftvertelepítés	13
2 Papírtálcák	15
Papír betöltése az egylapos elsőbbségi adagolóba (1. tálca)	16
Bevezetés	16
Papír betöltése az egylapos elsőbbségi adagolóba	16
Boríték betöltése az egylapos elsőbbségi adagolóba (1. tálca)	17
1. tálca papírtájolása	19
Papír betöltése a 2. tálcába	20
Bevezetés	20
Papír betöltése a 2. tálcába	20
Boríték betöltése a 2. tálcába	22
2. tálca papírtájolása	25
3 Kellékek, tartozékok és alkatrészek	27
Kellékek, tartozékok és alkatrészek rendelése	28

Megrendelés	28
Kellékek és tartozékok	28
Vásárló által cserélhető alkatrészek	28
A festékkazetták cseréje	30
Bevezetés	30
A festékkazetták eltávolítása és visszahelyezése	31
4 Nyomtatás	37
Nyomtatási feladatok (Windows)	38
Nyomtatás (Windows)	38
Automatikus nyomtatás mindkét oldalra (Windows)	39
Nyomtatás mindkét oldalra kézi átfordítással (Windows)	39
Több oldal nyomtatása egy lapra (Windows)	40
A papírtípus kiválasztása (Windows)	40
Nyomtatási feladatok (macOS)	41
A nyomtatás módja (macOS)	41
Automatikus nyomtatás mindkét oldalra (macOS)	41
Manuális nyomtatás mindkét oldalra (macOS)	41
Több oldal nyomtatása egy lapra (macOS)	42
Papírtípus kiválasztása (macOS)	42
Mobil nyomtatás	43
Bevezetés	43
Wi-Fi Direct és NFC-nyomtatás (csak vezeték nélküli típusokon)	43
HP ePrint e-mailen keresztül	44
HP ePrint szoftver	44
AirPrint	45
Android beágyazott nyomtatás	45
Helyileg elérhető USB használata nyomtatáshoz	46
5 Másolás	47
Másolat készítése	48
Másolás mindkét oldalra (kétoldalas másolás)	49
Másolás mindkét oldalra kézi átfordítással (M277dw)	49
6 Beolvasás	51
Lapolvasás HP Lapolvasás szoftver segítségével (Windows)	52
Lapolvasás HP Lapolvasás szoftver segítségével (OS X)	53
Beolvasás USB flash meghajtóra	54
A Beolvasás hálózati mappába funkció beállítása	55
Bevezetés	55

A Beolvasás hálózati mappába telepítési varázsló használata (Windows)	55
A Beolvasás hálózati mappába funkció beállítása a HP beépített webservert segítségével (Windows)	55
Beolvasás hálózati mappába funkció beállítása Mac rendszerben	56
Beolvasás hálózati mappába	58
A Beolvasás e-mailbe funkció beállítása	59
Bevezetés	59
A Beolvasás e-mailbe telepítési varázsló használata (Windows)	59
A Beolvasás e-mailbe funkció beállítása a HP beépített webservert segítségével (Windows)	60
Beolvasás e-mailbe funkció beállítása Mac rendszerben	61
Beolvasás e-mailbe	63
További beolvasási feladatok	64
7 Fax	65
A készülék beállítása faxok küldésére és fogadására	66
Üzembe helyezés előtt	66
1. lépés: A telefon csatlakozási típusának megállapítása	66
2. lépés: A fax beállítása	67
Önálló telefonvonal	67
Közös hang- és faxvonal	68
Közös hang- és faxvonal üzenetrögzítővel	69
3. lépés: Állítsa be a faxkészülék idejét, dátumát és fejlécét.	71
HP Faxbeállítás varázsló	71
A készülék kezelőpanelje	71
HP beágyazott webservert (EWS) és HP Készülék eszköztár (Windows)	72
4. lépés: Faxteszt futtatása	72
Fax küldése	74
Támogatott faxalkalmazások	74
Fax manuális küldése a készülék kezelőpaneljéről	74
Faxolás a síkágyas lapolvasóról	74
Faxküldés a dokumentumadagolóról	75
Gyorstárcsázások és csoportos tárcsázási bejegyzések használata	75
Faxok visszavonása	76
Faxküldés a HP szoftver segítségével (Windows)	77
Gyorstárcsázási bejegyzések létrehozása, szerkesztése és törlése	78
A kezelőpanel használata a faxtelefonkönyv létrehozásához és szerkesztéséhez	78
Egyéb programokból származó telefonkönyv-adatok használata	78
Telefonkönyv-bejegyzések törlése	78
8 A készülék kezelése	81
A HP Web Services alkalmazások használata	82

A készülék kapcsolati típusának módosítása (Windows)	83
Speciális beállítások a HP beépített webservert (EWS) és HP Készülék eszköztár (Windows) eszközzel	84
Speciális beállítás HP Utility OS X operációs rendszerhez segédprogrammal	87
A HP Utility megnyitása	87
A HP Utility funkciói	87
IP hálózati beállítások konfigurálása	90
Bevezetés	90
Nyomtatómegosztásra vonatkozó korlátozó nyilatkozat	90
Hálózati beállítások megtekintése és módosítása	90
A termék átnevezése a hálózaton	90
IPv4 TCP/IP-paraméterek kézi beállítása a kezelőpanelen	91
A készülék biztonsági funkciói	92
Bevezetés	92
Rendszerjelszó hozzárendelése vagy módosítása a beágyazott webserverral	92
Takarékossági beállítások	93
Bevezetés	93
Nyomtatás EconoMode (gazdaságos) üzemmódban	93
Az Elalvás/Automatikus kikapcsolás ez után beállítás konfigurálása	93
Állítsa be az „Kikapcsolás késleltetés után” opciót, és konfigurálja a készüléket 1 watt vagy annál kevesebb energia felhasználására	93
A Kikapcsolás késleltetés beállítása	94
HP Web Jetadmin	95
A firmware frissítése	96
1. módszer: Firmware frissítése a vezérlőpultról	96
2. módszer: Firmware frissítése a firmware-frissítő segédprogrammal	97
9 Hibaelhárítás	99
Ügyfélszolgálat	100
A kezelőpanel súgója	101
A gyári alapértelmezések visszaállítása	102
A készülék kezelőpaneljén megjelenik a „Kazetta alacsony szinten” vagy a „Kazetta nagyon alacsony szinten” üzenet	103
A „Nagyon alacsony” beállítások módosítása	103
Faxként is használható készülékeknél	104
Rendeljen kellékeket	104
A készülék nem húz be papírt a papírtálcáról, vagy hibás a betöltés.	105
Bevezetés	105
A készülék nem húz be papírt	105
A készülék egyszerre több lapot húz be	105
A lapadagoló beragad, ferdén húzza be a lapot, vagy egyszerre több lapot is behúz.	105
Papírelakadások megszüntetése	107

Bevezetés	107
Gyakori, visszatérő papírelakadásokat tapasztal?	107
Papírelakadások lehetséges helye	108
Papírelakadások megszüntetése a lapadagolóban	109
Papírelakadások megszüntetése az egylapos adagolóban (1. tálca)	111
Papírelakadások megszüntetése a 2. tálcában	113
A hátsó ajtónál vagy a beégetőmű környékén kialakult papírelakadás megszüntetése	115
Papírelakadások megszüntetése a kimeneti tálcában	117
Papírelakadás megszüntetése a duplex egységben (csak duplex típusok esetében)	118
A nyomtatási minőség javítása	119
Bevezetés	119
Próbáljon egy másik szoftverből nyomtatni	119
A papírtípus ellenőrzése a nyomtatási feladathoz	119
A papírtípus-beállítás ellenőrzése (Windows)	119
A papírtípus-beállítás ellenőrzése (OS X)	120
A festékkazetta állapotának ellenőrzése	120
A nyomtatásiminőség-oldal kinyomtatása és értelmezése	121
A készülék tisztítása	121
Tisztítóoldal nyomtatása	121
Por és egyéb szennyeződés a lapolvasó üvegén	122
A tonerkazetta vizuális vizsgálata	122
Ellenőrizze a papírt és a nyomtatási környezetet	122
1. lépés: A HP specifikációknak megfelelő papír használata	122
2. lépés: Ellenőrizze a nyomtatási környezetet	123
A készülék kalibrálása a színek beállításához	123
Másik nyomtatási feladat beállításainak ellenőrzése	123
Az EconoMode beállítások ellenőrzése	124
Színbeállítások módosítása (Windows)	124
Tegyen próbát egy másik nyomtató-illesztőprogrammal	125
A másolási és beolvasási képminőség javítása	127
Bevezetés	127
Por és egyéb szennyeződés a lapolvasó üvegén	127
Vonalak vagy sávok elkerülése a lapadagoló használatakor	128
A papírbeállítások ellenőrzése	128
Ellenőrizze a képbeállításokat	128
Optimalizálás szövegre vagy képekre	129
Lapolvasó-felbontás és színbeállítások ellenőrzése a számítógépen	129
Felbontási és színbeállítási irányelvek	129
Szín	130
Széltől szelig másolás	130
Tisztítsa meg a dokumentumadagoló behúzógörgőit és elválasztópárnáját	131

A faxképminőség javítása	132
Bevezetés	132
Por és egyéb szennyeződés a lapolvasó üvegén	132
A faxküldési felbontás beállításainak ellenőrzése	133
Ellenőrizze a hibajavítási beállításokat	133
Ellenőrizze a laphoz igazítás beállítását	133
Tisztítsa meg a dokumentumadagoló behúzóörgőit és elválasztópárnáját	133
Küldés másik faxgépre	135
Ellenőrizze a küldő faxgépét	135
Vezetékes hálózati problémák megoldása	136
Bevezetés	136
Rossz minőségű fizikai csatlakozás	136
A számítógép nem a készüléknek megfelelő IP-címet használja	136
A számítógép nem tud kommunikálni a készülékkel	136
A készülék nem megfelelő kapcsolódási és kétoldalas nyomtatási beállításokat használ a hálózathoz	137
Lehet, hogy az új szoftverek kompatibilitási problémákat okoznak	137
Lehet, hogy a számítógép vagy a munkaállomás nem megfelelően van beállítva	137
A készülék le van tiltva, vagy a hálózat egyéb beállításai nem megfelelőek	137
Vezeték nélküli hálózati problémák megoldása	138
Bevezetés	138
A vezeték nélküli kapcsolat ellenőrzőlistája	138
A készülék nem nyomtat a vezeték nélküli kapcsolat beállításának befejeződése után	139
A készülék nem nyomtat, és a számítógéphez külső tűzfal van telepítve	139
A vezeték nélküli kapcsolat nem működik a vezeték nélküli útválasztó vagy készülék áthelyezése után	139
Nem lehet több számítógépet csatlakoztatni a vezeték nélküli készülékhez	140
Ha a vezeték nélküli készülék virtuális magánhálózathoz (VPN) csatlakozik, megszakad a kapcsolat	140
A hálózat nem jelenik meg a vezeték nélküli hálózatok listájában	140
A vezeték nélküli hálózat nem működik	140
Vezeték nélküli hálózat diagnosztikai tesztjének végrehajtása	141
Az interferencia csökkentése vezeték nélküli hálózatban	141
Faxolási problémák megoldása	142
Bevezetés	142
Fax hibaelhárítási ellenőrzőlista	142
Általános faxolási problémák megoldása	143
A faxküldés lassú	143
Gyenge a faxminőség	144
A fax két lapra nyomtatódik ki, vagy hiányzik egy része	145

1 Termék áttekintése

- [A készülék nézetei](#)
- [Termékjellemzők](#)
- [Termékhardver-beállítás és szoftvertelepítés](#)

További tudnivalók:

Folytassa a következő címen: www.hp.com/support/colorljMFPM277.

A HP mindenre kiterjedő terméksúgója az alábbi információkat tartalmazza:

- Telepítés és konfigurálás
- Tanulás és használat
- Hibaelhárítás
- Szoftverfrissítések letöltése
- Csatlakozás a támogatási fórumokhoz
- Garanciális és szabályzati információk keresése

A készülék nézetei

- [A készülék előnézete](#)
- [A készülék hátulnézete](#)
- [Kezelőpanel képe](#)

A készülék előnézete

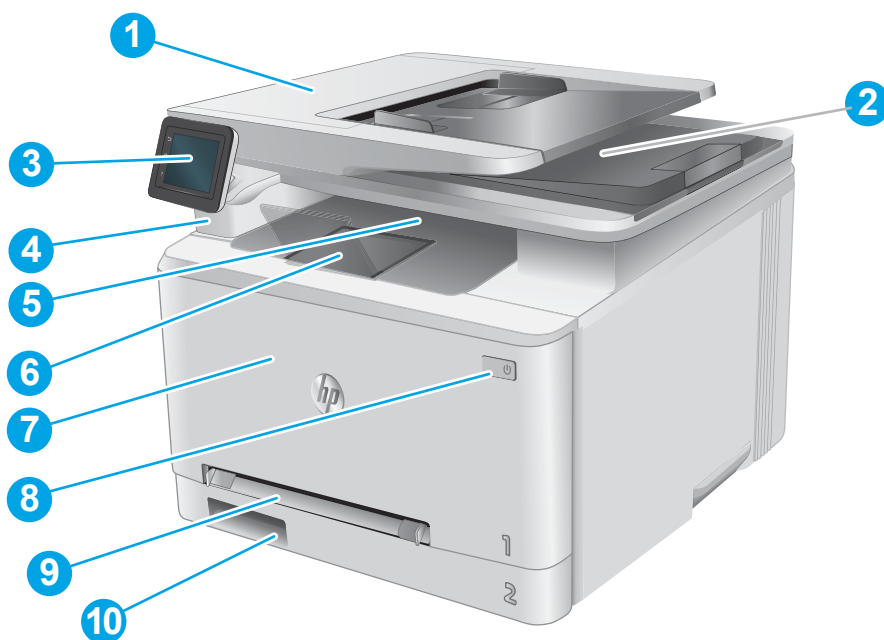

1	Dokumentumadagoló
2	Lapolvasó
3	Kezelőpanel (a könnyebb láthatóság érdekében felhajtható)
4	Helyi USB-port számítógép nélküli nyomtatáshoz és beolvasáshoz
5	Kimeneti tálca
6	Kimeneti tálca hosszabbítója
7	Első ajtó (hozzáférés a tonerkazettákhoz)
8	Be/ki gomb
9	Egylapos elsőbbségi adagoló (1. tálca)
10	Fő adagolótálca (2. tálca)

A készülék hátulnézete

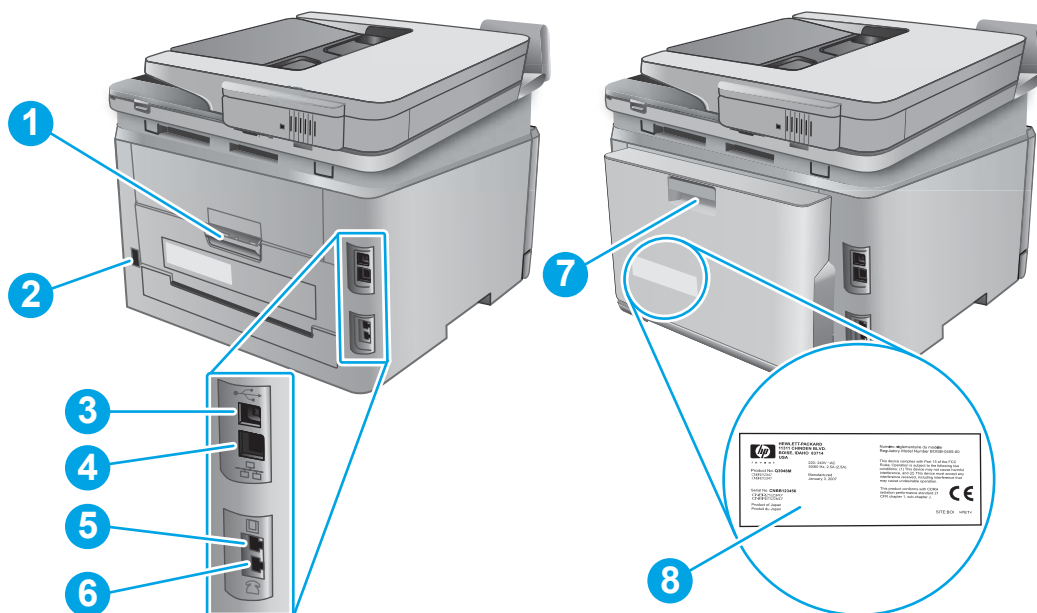

- | | |
|---|--|
| 1 | Hátó ajtó (hozzáférés papírelakadások elhárítása céljából) |
| 2 | Tápcsatlakozó |
| 3 | USB-port |
| 4 | Ethernet-port |
| 5 | Faxvonal bemeneti port |
| 6 | Fax telefonport |
| 7 | Duplexer egység (csak duplex típusok esetében) |
| 8 | Gyári szám és termékszám címkéje |

Kezelőpanel képe

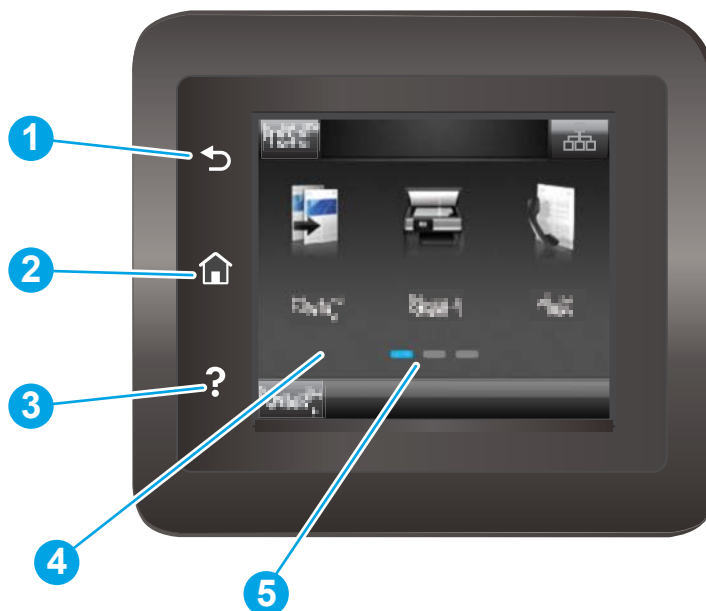

1	HP Vissza gomb	Visszalép az előző képernyőre.
2	Kezdőlap gomb	A kezdőképernyőre irányít.
3	Súgó gomb	Hozzáférést biztosít a kezelőpanel súgójához.
4	Színes érintőképernyő	Hozzáférést biztosít a menükhöz, súgóanimációkhoz és készülékadatokhoz.
5	Kezdőképernyő-jelző	A kijelző azt mutatja, hogy a kezelőpanel melyik kezdőképernyőt jeleníti meg az adott pillanatban.

 **MEGJEGYZÉS:** Bár a kezelőpanel nem rendelkezik általánosan használható **Mégse** gombbal, számos folyamat során rendelkezésre áll egy **Mégse** gomb az érintőképernyőn. A gomb használatával a felhasználók megszakíthatják az adott folyamatot azelőtt, hogy a készülék befejezné azt.







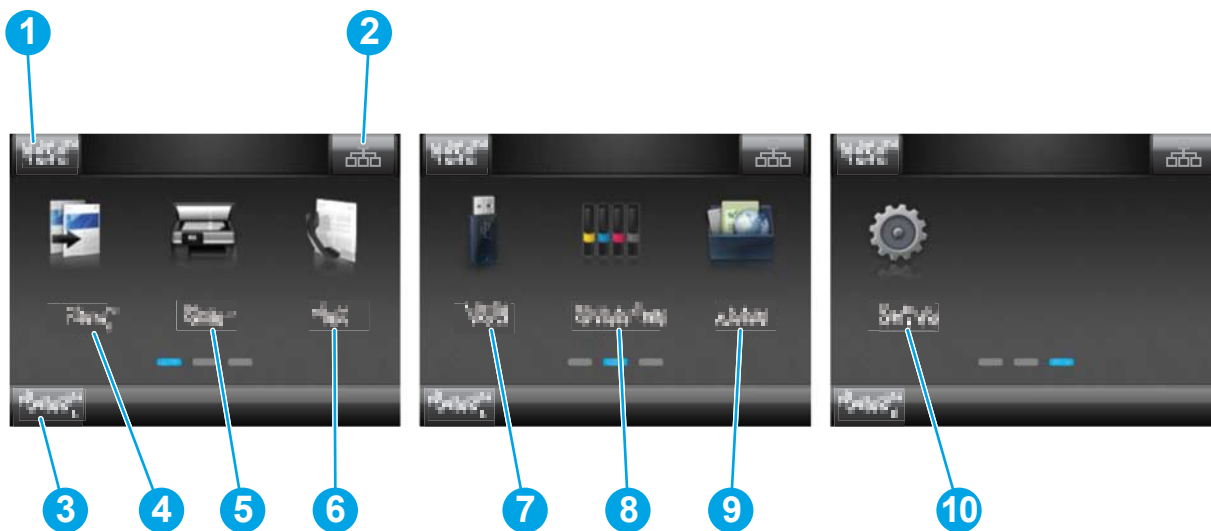

Kezdőképernyő elrendezése

A kezdőképernyő hozzáférést biztosít a készülékfunkciókhoz, valamint jelzi a készülék aktuális állapotát.

A kezelőpanelen található Kezdőlap gomb megérintésével bármikor visszatérhet a kezdőképernyőre.





 **MEGJEGYZÉS:** A kezdőképernyőn megjelenő funkciók – a termék konfigurációjától függően – eltérőek lehetnek.

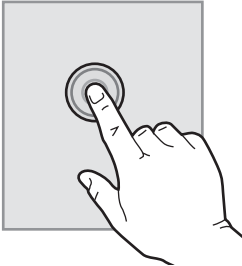

1	Visszaállítás gomb	A gomb megérintésével a rendszer visszaállítja az ideiglenes feladat-beállításokat az alapértelmezett értékekre.
2	Csatlakozási információk gomb	A gomb megérintésével megnyílik a Csatlakozási információk menü, ahol a hálózati információk tekinthetők meg. A gomb a hálózat típusától függően vezetékcsatlakozás ikon  vagy vezeték nélküli hálózat ikon  formájában jelenik meg.
3	Készülékállapot	A képernyőterület információt szolgáltat az általános készülékállapotról.
4	Másolás  gomb	A másolás funkció megnyitásához érintse meg a gombot.
5	Beolvasás  gomb	A beolvasási funkciók megnyitásához érintse meg a gombot: <ul style="list-style-type: none">• Beolvasás USB-meghajtóra• Beolvasás hálózati mappába• Beolvasás e-mailbe
6	Fax  gomb	A faxolási funkciók megnyitásához érintse meg a gombot.
7	USB  gomb	A gomb megérintésével megnyílik az USB Flash meghajtó menü.
8	Kellékek  gomb	A gomb megérintésével a kellékállapottal kapcsolatos információkat tekintheti meg.
9	Alkalmazások  gomb	A gombot megérintve megnyithatja az Alkalmazások menüt, ahol számos webes alkalmazásból nyomtathat közvetlenül.
10	Beállítás  gomb	A gombot megérintve megnyithatja a Beállítás menüt.

Az érintőképernyős kezelőpanel használata

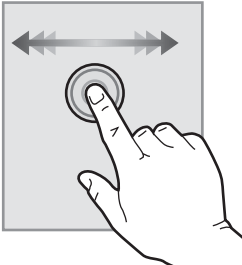
A készülék érintőképernyős kezelőpanelének használatához alkalmazza az alábbi műveleteket.

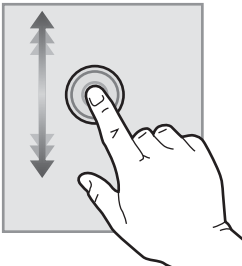
Művelet	Leírás	Példa
Érintés 	A képernyő elemeinek megérintésével kijelölheti azokat, illetve az adott menüt nyithatja meg. A menükben történő görgetés közben röviden érintse meg a képernyőt, így befejezheti a görgetést.	A Beállítás  gombot megérintve megnyithatja a Beállítás menüt.
Pöccintés 	Érintse meg a képernyőt, majd mozgassa az ujját vízszintesen a képernyő oldalirányú görgetéséhez.	Pöccintsen a kezdőképernyőn a Beállítás  gomb eléréséhez.
Görgetés 	Érintse meg a képernyőt, majd az ujjá felemelése nélkül mozgassa függőlegesen az ujját a képernyő mozgatásához.	Görgesse végig a Beállítás menüt.

Termékjellemzők

Bevezetés

 **FONTOS:** Az alábbi adatok a megjelenés idején érvényesek, és értesítés nélkül változhatnak. A legfrissebb információkat lásd: www.hp.com/support/colorljMFPM277.

- [Műszaki adatok](#)
- [Támogatott operációs rendszerek](#)
- [Mobilnyomtatási megoldások](#)
- [Készülék méretek](#)
- [Teljesítményfelvétel, elektromos jellemzők és zajkibocsátás](#)
- [Az üzemelési környezeti tartomány](#)

Műszaki adatok

Típus neve		M277n	M277dw
Cikkszám		B3Q10A	B3Q11A
Papírkezelés	Egylapos elsődleges adagolónyílás (1. tálca)	✓	✓
	2. tálca (150 lapos kapacitás)	✓	✓
	Automatikus kétoldalas nyomtatás	Nem érhető el	✓
Csatlakoztathatóság	10/100/1000 Ethernet LAN kapcsolat IPv4 és IPv6 protokollal	✓	✓
	Nagy sebességű USB 2.0	✓	✓
	Nyomtatókiszolgáló vezeték nélküli hálózati csatlakozáshoz	Nem érhető el	✓
	Könnyen elérhető USB-port	✓	✓
	HP kis hatótávolságú kommunikációs (NFC) és vezeték nélküli közvetlen szolgáltatás mobil eszközökről történő nyomtatáshoz	Nem érhető el	✓
Kezelőpanel-kijelző és bemenet	Színes érintőképernyős kezelőpanel	✓	✓
Nyomtatás	Percenként 18 oldalt nyomtat A4 méretű papírra, illetve percenként 19 oldalt Letter méretű papírra	✓	✓
	Könnyen hozzáférhető nyomtatás USB-portról (nincs szükség számítógépre)	✓	✓
Fax		✓	✓

Típus neve		M277n	M277dw
Cikkszám		B3Q10A	B3Q11A
Másolás és beolvasás	19 oldal másolása percenként	✓	✓
MEGJEGYZÉS: A másolási és beolvasási sebesség változhat. A legfrissebb információkért lásd: www.hp.com/support/colorljMFPM277 .	26 oldal beolvasása percenként		
	50 lapos dokumentumadagoló	✓	✓
	Beolvasás e-mail címre, Beolvasás USB-eszközre és Beolvasás hálózati mappába lehetőség	✓	✓

Támogatott operációs rendszerek

Az alábbi információk a készülékspecifikus Windows PCL 6 és OS X nyomtató-illesztőprogramokra, valamint a készülék dobozában található szoftvertelepítő CD-re vonatkoznak.

Windows: A HP szoftvertelepítő CD a HP PCL.6 vagy HP PCL 6 illesztőprogramot telepíti a Windows operációs rendszertől függően, illetve a teljes szoftvertelepítő használatkor opcionális szoftver telepítésére is sor kerül.

Mac számítógépek és OS X: Mac számítógépek és Apple mobileszközök is támogatottak a készülék esetében. Az OS X nyomtató-illesztőprogram és nyomtató-segédprogram letölthető a hp.com oldalról és az Apple szoftverfrissítésen keresztül is elérhető. A HP OS X telepítőszoftver nem része a dobozban található CD-nek. Kövesse az alábbi lépéseket az OS X telepítőszoftver letöltéséhez:

1. Folytassa a következő címen: www.hp.com/support/colorljMFPM277.
2. Válassza a **Support Options** (Támogatási lehetőségek) elemet, majd a **Download Options** (Letöltési lehetőségek) helyen válassza a **Drivers, Software & Firmware** (Illesztőprogramok, szoftver és firmware) elemet.
3. Kattintson az operációs rendszer verziójára, majd a **Download** (Letöltés) gombra.

Operációs rendszer	Illesztőprogram telepítve	Megjegyzések
Windows® XP SP3 vagy újabb, 32 bites	Ehhez az operációs rendszerhez a HP PCL 6 készülékspecifikus nyomtató-illesztőprogram telepítésére kerül sor az alapszintű szoftvertelepítés részeként. Az alaptelepítő csak az illesztőprogramot és a lapolvasás alkalmazást telepíti.	Ez az operációs rendszer nem támogatja a teljes szoftvertelepítést. 64 bites operációs rendszerekhez használjon UPD illesztőprogramokat. A Microsoft 2009 áprilisában visszavonta a Windows XP rendszer általános támogatását. A HP továbbra is igyekszik megadni a legjobb támogatást a megszüntetett Windows XP operációs rendszerhez.
Windows Vista®, 32 bites	Ehhez az operációs rendszerhez a HP PCL 6 készülékspecifikus nyomtató-illesztőprogram telepítésére kerül sor az alapszintű szoftvertelepítés részeként. Az alapszintű telepítő csak az illesztőprogramot telepíti.	Ez az operációs rendszer nem támogatja a teljes szoftvertelepítést. 64 bites operációs rendszerekhez használjon UPD illesztőprogramokat.

Operációs rendszer	Illesztőprogram telepítve	Megjegyzések
Windows Server 2003 SP2 vagy újabb, 32 bites	Ehhez az operációs rendszerhez a HP PCL 6 készülékspecifikus nyomtató-illesztőprogram telepítésére kerül sor az alapszintű szoftvertelepítés részeként. Az alapszintű telepítő csak az illesztőprogramot telepíti.	Ez az operációs rendszer nem támogatja a teljes szoftvertelepítést. 64 bites operációs rendszerekhez használjon UPD illesztőprogramokat. A Microsoft 2010 júliusában visszavonta a Windows Server 2003 rendszer általános támogatását. A HP továbbra is igyekszik megadni a legjobb támogatást a megszüntetett Windows Server 2003 operációs rendszerhez.
Windows 7 SP1 vagy újabb, 32 bites és 64 bites	Ehhez az operációs rendszerhez a HP PCL 6 készülékspecifikus nyomtató-illesztőprogram telepítésére kerül sor a teljes szoftvertelepítés részeként.	
Windows 8, 32 bites és 64 bites	Ehhez az operációs rendszerhez a HP PCL 6 készülékspecifikus nyomtató-illesztőprogram telepítésére kerül sor a teljes szoftvertelepítés részeként.	A Windows 8 RT támogatását a Microsoft IN OS 4-es verziójú, 32 bites illesztőprogram biztosítja.
Windows 8,1, 32 bites és 64 bites	Ehhez az operációs rendszerhez a HP PCL 6 készülékspecifikus nyomtató-illesztőprogram telepítésére kerül sor a teljes szoftvertelepítés részeként.	A Windows 8,1 RT támogatását a Microsoft IN OS 4-es verziójú, 32 bites illesztőprogram biztosítja.
Windows Server 2008 SP2, 32 bites	Ehhez az operációs rendszerhez a HP PCL 6 készülékspecifikus nyomtató-illesztőprogram telepítésére kerül sor az alapszintű szoftvertelepítés részeként.	
Windows Server 2008 SP2, 64 bites	Ehhez az operációs rendszerhez a HP PCL 6 készülékspecifikus nyomtató-illesztőprogram telepítésére kerül sor az alapszintű szoftvertelepítés részeként.	
Windows Server 2008 R2, SP 1, 64 bites	Ehhez az operációs rendszerhez a HP PCL 6 készülékspecifikus nyomtató-illesztőprogram telepítésére kerül sor a teljes szoftvertelepítés részeként.	
Windows Server 2012, 64 bit	A Windows Server 2012 verziót a szoftvertelepítő nem támogatja, a HP PCL 6 és HP PCL-6 4-es verziójú, készülékspecifikus nyomtató-illesztőprogramok azonban igen.	Töltse le az illesztőprogramot a HP weboldaláról www.hp.com/support/colorijMFP277 , a telepítéshez pedig használja a Windows Nyomtató hozzáadása eszközt.

Operációs rendszer	Illesztőprogram telepítve	Megjegyzések
Windows Server 2012 R2, 64 bites	A Windows Server 2012 verziót a szoftvertelepítő nem támogatja, a HP PCL 6 és HP PCL-6 4-es verziójú, készülékspecifikus nyomtató-illesztőprogramok azonban igen.	Töltse le az illesztőprogramot a HP weboldaláról www.hp.com/support/colorijMFPM277 , a telepítéshez pedig használja a Windows Nyomtató hozzáadása eszközt.
OS X 10.7 Lion, OS X 10.8 Mountain Lion és OS X 10.9 Mavericks	Az OS X nyomtató-illesztőprogram és nyomtató-segédprogram letölthető a hp.com oldalról és az Apple szoftverfrissítésen keresztül is elérhető. A HP OS X telepítőszoftver nem része a dobozban található CD-nek.	OS X esetében töltsse le a teljes telepítőt a készülék támogatási weboldaláról. <ol style="list-style-type: none"> Folytassa a következő címen: www.hp.com/support/colorijMFPM277. Válassza a Support Options (Támogatási lehetőségek) elemet, majd a Download Options (Letöltési lehetőségek) helyen válassza a Drivers, Software & Firmware (Illesztőprogramok, szoftver és firmware) elemet. Kattintson az operációs rendszer verziójára, majd a Download (Letöltés) gombra.

 **MEGJEGYZÉS:** A támogatott operációs rendszerek aktuális listájának megtekintéséhez látogasson el a www.hp.com/support/colorijMFPM277 címre, ahol a HP teljes körű támogatást nyújt készülékéhez.

 **MEGJEGYZÉS:** A kliens és kiszolgáló operációs rendszerek esetében és a készülék HP UPD PCL6, UPD PCL 5 és UPD PS illesztőprogram-támogatásával kapcsolatban tekintse meg a www.hp.com/go/upd oldalt, és kattintson a **Specifications** (Specifikációk) fülre.

Mobilnyomtatási megoldások

A készülék az alábbi szoftvert támogatja a mobilnyomtatáshoz:

- HP ePrint szoftver

 **MEGJEGYZÉS:** A HP ePrint szoftver a következő operációs rendszereket támogatja: Windows Vista® (32 bites és 64 bites); Windows 7 SP 1 (32 bites és 64 bites); Windows 8 (32 bites és 64 bites); Windows 8.1 (32 bites és 64 bites), valamint OS X 10.6 Snow Leopard, 10.7 Lion, 10.8 Mountain Lion és 10.9 Mavericks.

- HP ePrint e-mailen keresztül (engedélyezni kell hozzá a HP webes szolgáltatásokat, valamint a készüléket regisztrálni kell a HP Connected szolgáltatásban)
- HP ePrint alkalmazás (Android, iOS és Blackberry esetében elérhető)
- ePrint Enterprise alkalmazás (ePrint Enterprise Server szoftverrel rendelkező készülékeken támogatott)
- HP All-in-One Remote alkalmazás iOS és Android készülékekhez
- HP Cloud Print
- AirPrint
- Android nyomtatás

Készülék méretek

1-1. ábra: Az M277n típusok méretei

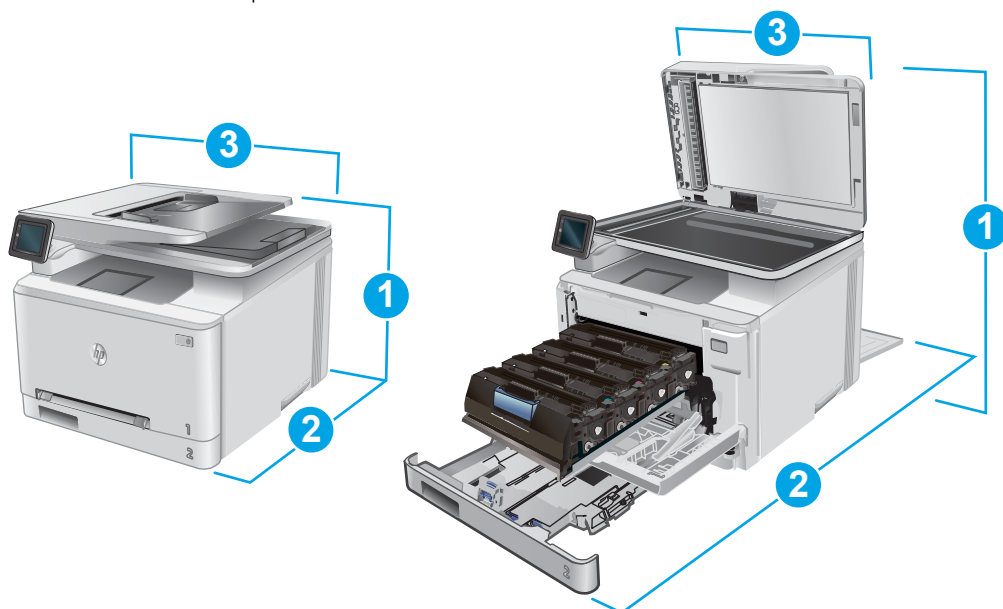

	Készülék bezárt tartozékokkal	Készülék nyitott tartozékokkal
1. Hosszúság	322,2 mm	578 mm
2. Mélység	384 mm	849 mm
3. Szélesség	392 mm	392 mm
Súly (kazettákkal együtt)	17,4 kg	

1-2. ábra: Az M277dw típusok méretei

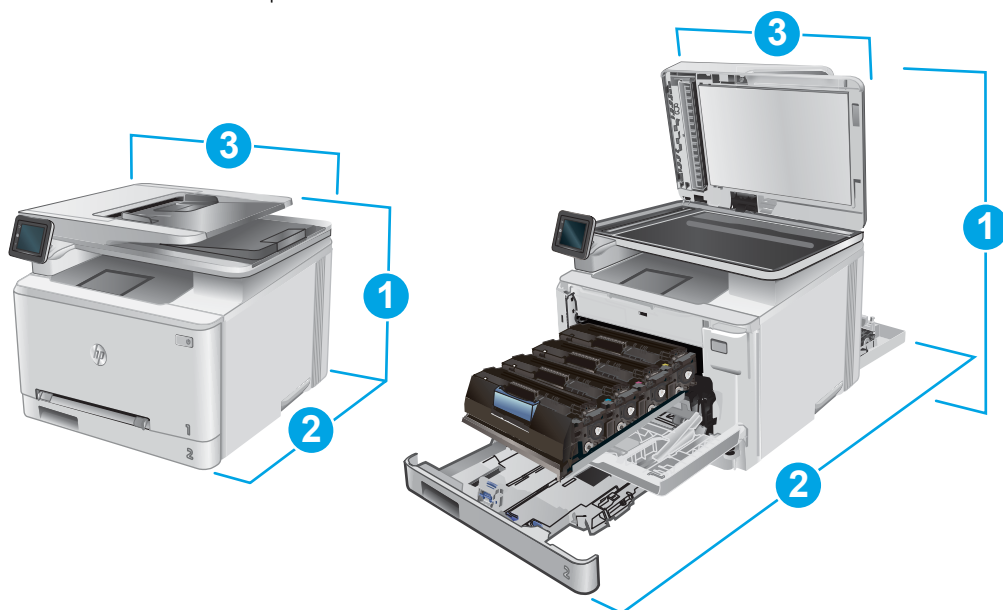

	Készülék bezárt tartozékokkal	Készülék nyitott tartozékokkal
1. Hosszúság	322,2 mm	578 mm
2. Mélység	417 mm	1002 mm
3. Szélesség	392 mm	392 mm
Súly (kazettákkal együtt)	18,3 kg	

Teljesítményfelvétel, elektromos jellemzők és zajkibocsátás

Az aktuális információkért lásd: www.hp.com/support/colorljMFPM277.

⚠ VIGYÁZAT! A hálózati feszültséggel szembeni követelmények annak az országnak/térségnek felelnek meg, ahol a készülék forgalomba kerül. Ne változtassa meg az üzemi feszültséget. Ez árthat a készüléknek, és érvénytelenítheti a készülékre vonatkozó garanciát.

Az üzemelési környezeti tartomány

1-1. táblázat: Az üzemelési környezettel szembeni követelmények

Környezet	Javaolt	Megengedett
Hőmérséklet	17° - 27 °C	15 - 30 °C
Relatív páratartalom	30% – 70% relatív páratartalom (RH)	10–80%-os relatív páratartalom

Termékhardver-beállítás és szoftvertelepítés

Üzembe helyezési alaputasítások: lásd a készülékhez mellékelt Hardware telepítési útmutatót. Látogasson el a HP támogatás weboldalára további információkért.

A www.hp.com/support/colorljMFPM277 webhelyen a HP teljes körű segítséget nyújt készülékéhez. Terméktámogatás itt:

- Telepítés és konfigurálás
- Tanulás és használat
- Hibaelhárítás
- Szoftverfrissítések letöltése
- Csatlakozás a támogatási fórumokhoz
- Garanciális és szabályzati információk keresése

2 Papírtálcák

- [Papír betöltése az egylapos elsőbbségi adagolóba \(1. tálca\)](#)
- [Papír betöltése a 2. tálcába](#)

További tudnivalók:

Folytassa a következő címen: www.hp.com/support/colorljMFPM277.

A HP mindenre kiterjedő terméksúgója az alábbi információkat tartalmazza:

- Telepítés és konfigurálás
- Tanulás és használat
- Hibaelhárítás
- Szoftverfrissítések letöltése
- Csatlakozás a támogatási fórumokhoz
- Garanciális és szabályzati információk keresése

Papír betöltése az egylapos elsőbbségi adagolóba (1. tálca)

Bevezetés

Az egylapos elsőbbségi adagoló használatával egyoldalas dokumentumokat, többféle papírtípust igénylő dokumentumokat, illetve borítékokat nyomtathat.

- [Papír betöltése az egylapos elsőbbségi adagolóba](#)
- [Boríték betöltése az egylapos elsőbbségi adagolóba \(1. tálca\)](#)
- [1. tálca papírtájolása](#)

Papír betöltése az egylapos elsőbbségi adagolóba

1. Húzza ki az egylapos elsőbbségi adagoló papírszélesség-vezetőit.

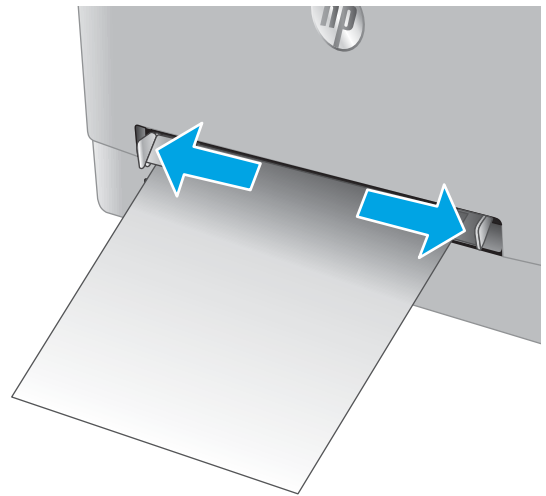

2. Tegye a lap felső szélét a nyíláshoz, majd igazítsa be a vezetőket úgy, hogy azok enyhén hozzáérjenek a laphoz, de ne hajlítsák meg azt.

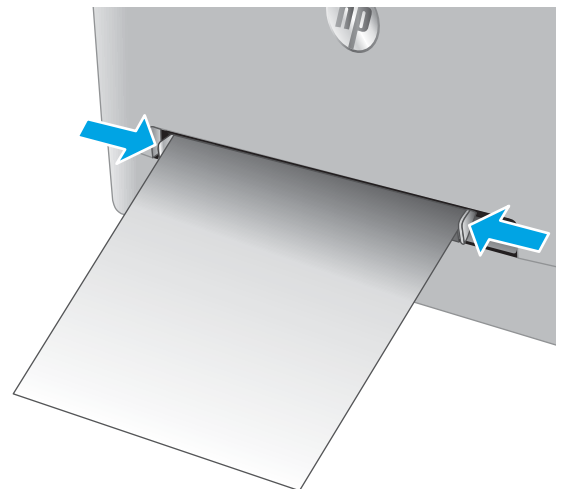

3. Helyezze be a lapot az adagolóba, de ne engedje el. A készülék behúzza a lap egy részét a papírútra. A papír tájolásának módjával kapcsolatos további tudnivalókat lásd: [1. tábla papírtájolása 19. oldal](#).

MEGJEGYZÉS: A papír méretétől függően szükség lehet arra, hogy a lapot két kézzel igazítsa be, amíg az el nem éri a készüléket.

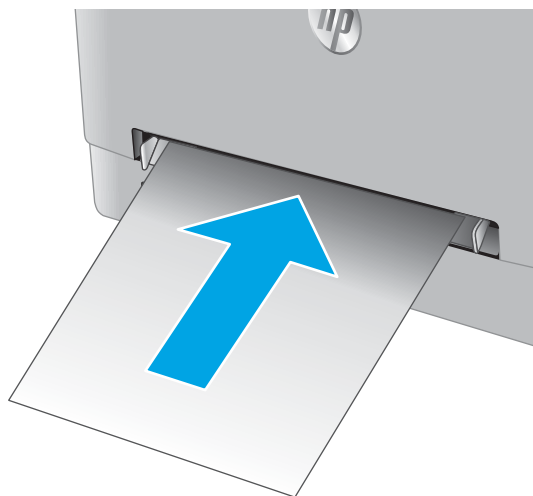

4. Indítsa el a nyomtatási folyamatot a számítógépen található szoftveralkalmazásból. Ügyeljen arra, hogy az illesztőprogram a megfelelő papírtípushoz és -mérethez legyen beállítva (az egylapos elsőbbségi adagolóban lévő papír alapján).

Boríték betöltése az egylapos elsőbbségi adagolóba (1. tábla)

1. Húzza ki az egylapos elsőbbségi adagoló papírszélesség-vezetőit.

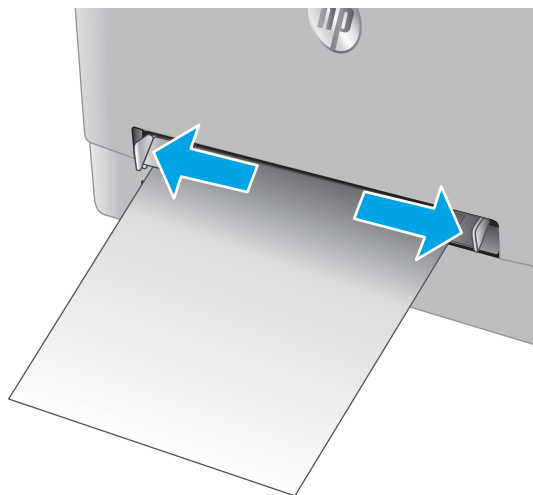

2. Tegye a felfelé fordított boríték jobb szélét a nyíláshoz, majd igazítsa a vezetőket úgy, hogy azok enyhén hozzáérjenek a borítékhoz, de ne hajlítsák meg azt.

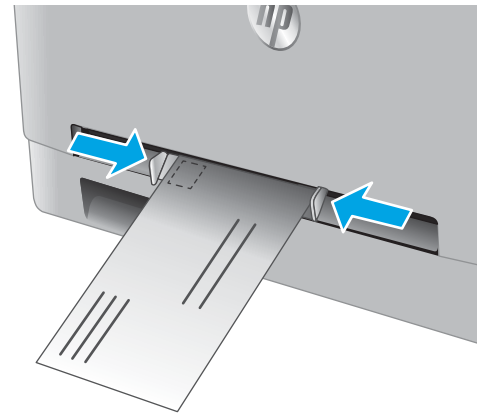

3. Helyezze be a borítékot az adagolóba, de ne engedje el. A készülék behúzza a boríték egy részét a papírútra.

MEGJEGYZÉS: A boríték méretétől függően szükség lehet arra, hogy a borítékot két kézzel igazítsa be, amíg az el nem éri a készüléket.

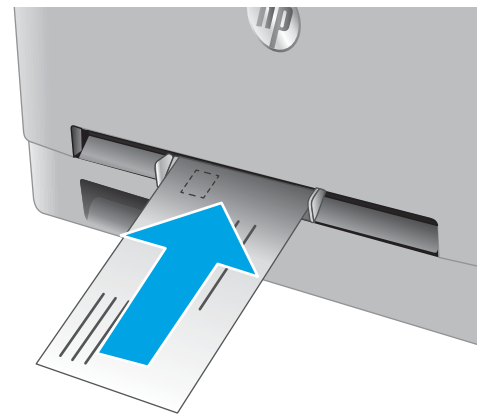

4. Indítsa el a nyomtatási folyamatot a számítógépen található szoftveralkalmazásból. Ügyeljen arra, hogy az illesztőprogram a megfelelő papírtípushoz és -mérethez legyen beállítva (az egylapos elsőbbségi adagolóban lévő boríték alapján).

1. tálca papírtájolása

Speciális tájolást igénylő papír használatakor az alábbi táblázatban szereplő információk alapján végezze el a betöltést.

Papírtípus	Kimenet	Papír betöltése
Fejléces vagy előnyomott	Egyoldalas nyomtatás	Nyomatási oldallal felfelé A felső él a készülék felé néz
Fejléces vagy előnyomott	Kétoldalas nyomtatás	Nyomatási oldallal lefelé A felső szélével a készüléktől távol
Előlyukasztott	1 oldalas vagy 2 oldalas nyomtatás	Nyomatási oldallal felfelé A lyukak a készülék bal oldala felé esnek

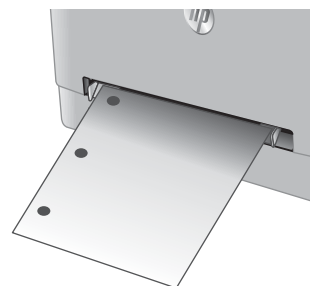

Papír betöltése a 2. tálcába

Bevezetés

A következő információk bemutatják a papír 2. tálcára való betöltését.

- [Papír betöltése a 2. tálcába](#)
- [Boríték betöltése a 2. tálcába](#)
- [2. tálca papírtájolása](#)

Papír betöltése a 2. tálcába

1. Nyissa ki a tálcát.

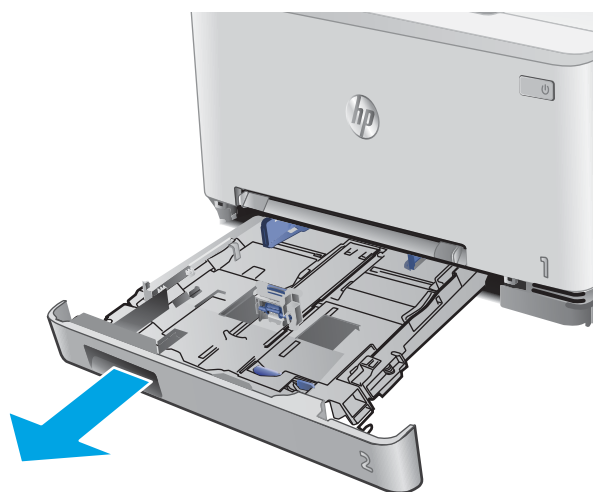

2. Állítsa be a papírvezetőket úgy, hogy a papírmérethez húzza azokat.

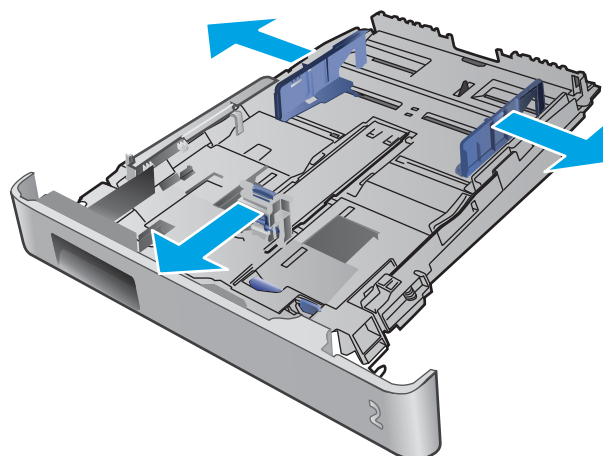

3. Legal méretű papír betöltéséhez húzza ki a tálca elejét a kék zár lenyomásával, miközben a tálca elejét maga felé húzza.

MEGJEGYZÉS: Ha betöltötte a Legal méretű papírt, a 2. tálca körülbelül 51 mm-re kiemelkedik a készülék elejéből.

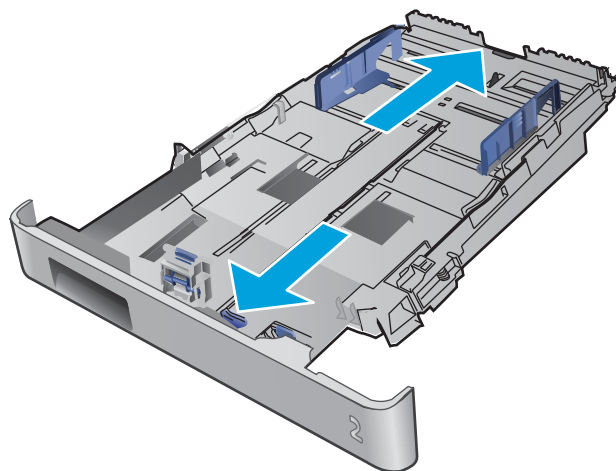

4. Töltsön papírt a tálcába.

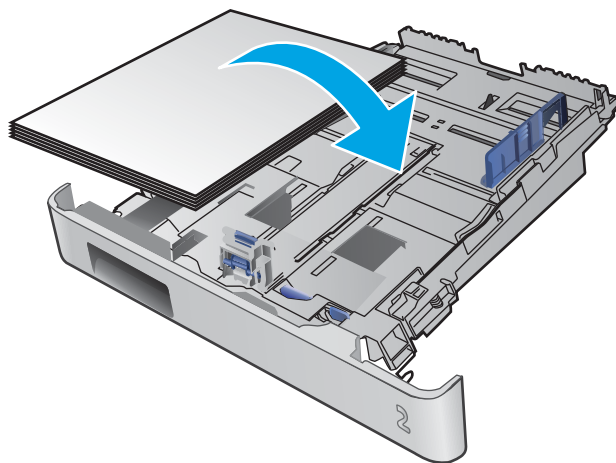

5. Ügyeljen arra, hogy a papírköteg mind a négy saroknak nekisimuljon. Igazítsa be a papír hossz- és papírszélesség-vezetőket úgy, hogy azok a papírkötegnél legyenek.

MEGJEGYZÉS: Az elakadások megelőzése érdekében ne töltse túl a tálcát. Győződjön meg arról, hogy a köteg teteje nem éri el a tálca telítettségét jelző vonalat.

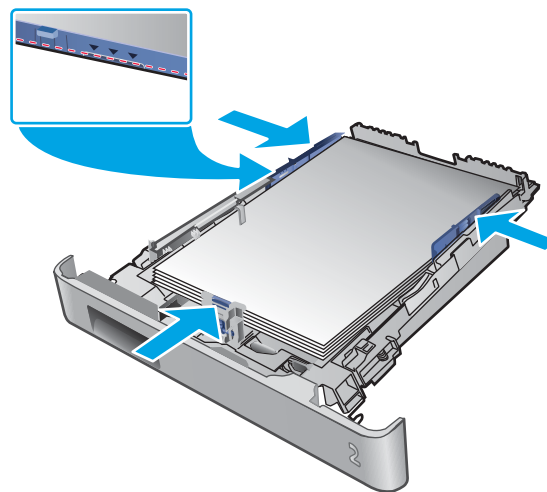

6. Miután megbizonyosodott arról, hogy a papírköteg teteje nem éri el a tálca telítettségét jelző vonalat, zárja be a tálcát.



Boríték betöltése a 2. tálcába

1. Nyissa ki a tálcát.

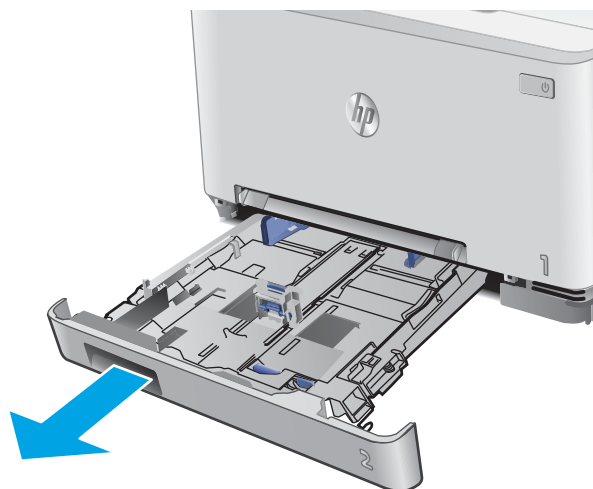

2. Állítsa be a papírvetőkét úgy, hogy a boríték méretéhez húzza azokat.

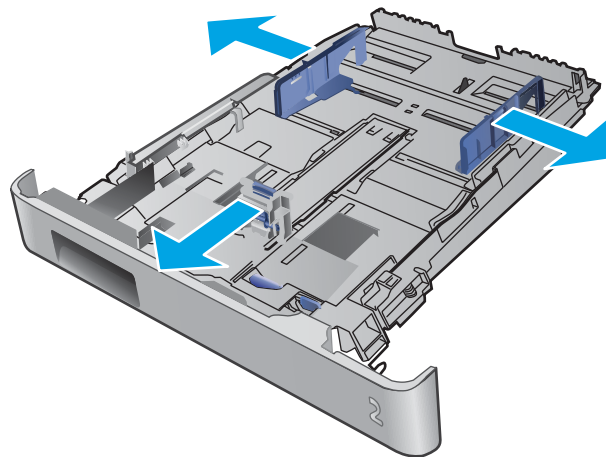

3. Töltse be a borítékokat a tálcába.

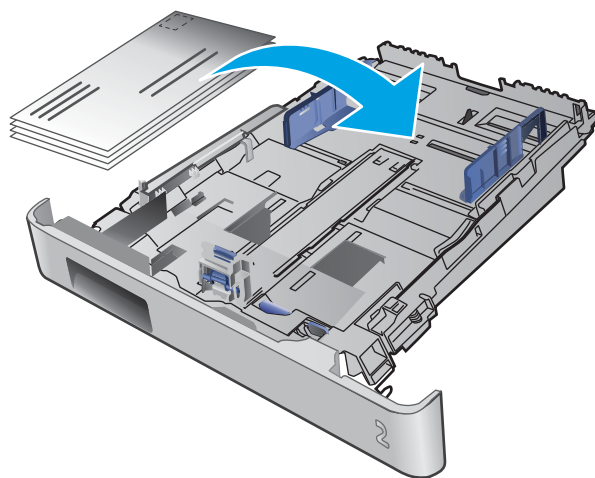

4. Ügyeljen arra, hogy a borítékköteg mind a négy saroknak nekisimuljon. Igazítsa be a hossz- és szélességvezetőket úgy, hogy azok a borítékkötegnél legyenek.

MEGJEGYZÉS: Az elakadások megelőzése érdekében ne töltse túl a tálcát. Győződjön meg arról, hogy a köteg teteje nem éri el a tálca telítettségét jelző vonalat.

VIGYÁZAT! Ötnél több boríték betöltése a 2. tálcába elakadáshoz vezethet.

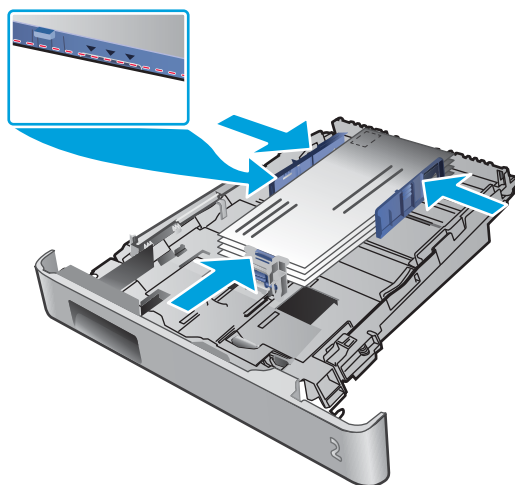

5. Miután megbizonyosodott arról, hogy a borítékköteg teteje nem éri el a tálca telítettségét jelző vonalat, zárja be a tálcát.

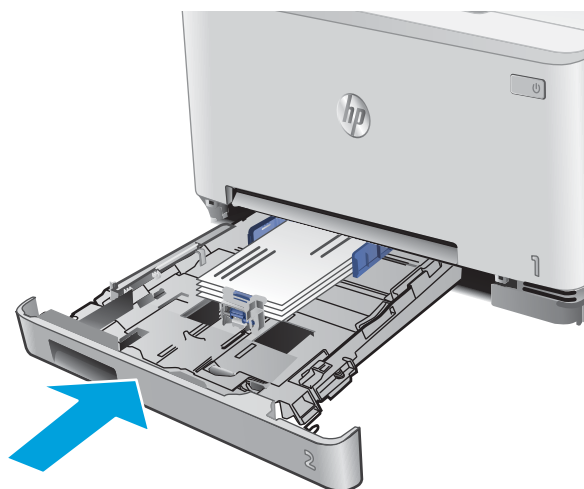

2. tálca papírtájolása

Speciális tájolást igénylő papír használatakor az alábbi táblázatban szereplő információk alapján végezze el a betöltést.

Papírtípus	Kimenet	Papír betöltése
Fejléces vagy előnyomott	Egyoldalas nyomtatás	Nyomatási oldallal felfelé A felső szélével a készülék felé
Fejléces vagy előnyomott	Kétoldalas nyomtatás	Nyomatási oldallal lefelé A felső szélével a készüléktől távol
Előlyukasztott	1 oldalas vagy 2 oldalas nyomtatás	Nyomatási oldallal felfelé A lyukak a készülék bal oldala felé esnek

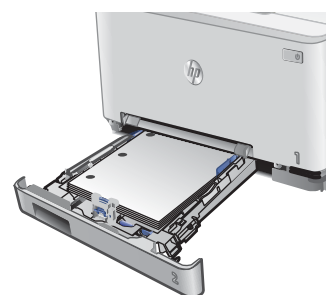

3 Kellékek, tartozékok és alkatrészek

- [Kellékek, tartozékok és alkatrészek rendelése](#)
- [A festékkazetták cseréje](#)

További tudnivalók:

Folytassa a következő címen: www.hp.com/support/colorljMFPM277.

A HP mindenre kiterjedő terméksúgója az alábbi információkat tartalmazza:

- Telepítés és konfigurálás
- Tanulás és használat
- Hibaelhárítás
- Szoftverfrissítések letöltése
- Csatlakozás a támogatási fórumokhoz
- Garanciális és szabályzati információk keresése

Kellékek, tartozékok és alkatrészek rendelése

Megrendelés

Kellékek és papírok rendelése	www.hp.com/go/suresupply
Eredeti HP alkatrészek vagy tartozékok rendelése	www.hp.com/buy/parts
Rendelés szervizen vagy ügyfélszolgálaton keresztül	Forduljon a hivatalos HP-szervizhez vagy ügyfélszolgálathoz.
Rendelés a HP beágyazott webkiszolgáló (EWS) használatával	A hozzáféréshez írja be a készülék IP-címét vagy a gazdagép nevét a számítógépen egy támogatott webböngésző címsorába/URL-mezőjébe. A HP beágyazott webkiszolgálón egy, a HP SureSupply webhelyre mutató hivatkozás is található. A webhelyen eredeti HP kellékeket vásárolhat.

Kellékek és tartozékok

Tétel	Leírás	Patron száma	Termékszám
Kellékek			
HP 201A fekete, eredeti LaserJet festékkazetta	Normál kapacitású fekete csere festékkazetta	201A	CF400A
HP 201X High Yield fekete, eredeti LaserJet festékkazetta	Nagy kapacitású fekete csere festékkazetta	201X	CF400X
HP 201A cián, eredeti LaserJet festékkazetta	Normál kapacitású cián csere festékkazetta	201A	CF401A
HP 201X High Yield cián, eredeti LaserJet festékkazetta	Nagy kapacitású cián csere festékkazetta	201X	CF401X
HP 201A sárga, eredeti LaserJet festékkazetta	Normál kapacitású sárga csere festékkazetta	201A	CF402A
HP 201X High Yield sárga, eredeti LaserJet festékkazetta	Nagy kapacitású sárga csere festékkazetta	201X	CF402X
HP 201A bíbor, eredeti LaserJet festékkazetta	Normál kapacitású bíbor csere festékkazetta	201A	CF403A
HP 201X High Yield bíbor, eredeti LaserJet festékkazetta	Nagy kapacitású bíbor csere festékkazetta	201X	CF403X
Tartozékok			
USB 2.0 nyomtatókábel	A–B típusú kábel (2 méteres szabványos)		C6518A

Vásárló által cserélhető alkatrészek

Számos HP LaserJet készülékhez elérhető vásárló általi javításhoz (CSR) szükséges alkatrészek a javítási idő csökkentése érdekében. A CSR-programmal kapcsolatos további információ, valamint a program nyújtotta előnyök a www.hp.com/go/csr-support és a www.hp.com/go/csr-faq weboldalon olvashatók.

Eredeti HP cserealkatrészek a www.hp.com/buy/parts weboldalról, illetve a HP által felhatalmazott szervizből vagy szolgáltatótól rendelhetők. Rendeléskor az alábbi adatok egyikére lesz szüksége: termékszám, gyári szám (a nyomtató hátoldalán található), cikkszám vagy terméknév.

- A **Kötelező** megjelölésű, vásárló által cserélhető alkatrészeket a vásárlónak kell telepítenie, hacsak a megfelelő díjszabás ellenében nem bízza meg a HP szakemberét a művelet elvégzésével. A HP termékgarancia nem terjed ki ezen alkatrészek helyszínen vagy a vásárlás helyén történő terméktámogatására.
- Az **Opcionális** jelzővel ellátott, vásárló által cserélhető alkatrészeket kérésre a HP szakembere külön költség felszámítása nélkül is telepítheti a termékre vonatkozó garancia érvényességi ideje alatt.

Tétel	Leírás	A vásárló általi csere lehetőségei	Termékszám
Egylapos elsőbbségi adagoló	Cserétálca az egylapos elsőbbségi adagolóhoz (1. tálca)	Kötelező	RM2-5865-000
150 lapos bemeneti tálca	Cserekazetta a 2. tálcahoz	Kötelező	RM2-5886-000

A festékkazetták cseréje

Bevezetés

A készülék jelzi, ha egy festékkazettában kevés a festék. A festékkazetták tényleges hátralévő élettartama sok tényezőtől függ. Célszerű lehet kéznél tartani egy csere festékkazettát arra az esetre, ha a nyomtatási minőség már nem elfogadható.

Festékkazetták vásárlásához, illetve a festékkazetta-kompatibilitás ellenőrzéséhez látogasson el a HP SureSupply oldalra a www.hp.com/go/suresupply címen. Az oldal aljára görgetve ellenőrizze, hogy a megfelelő ország/térség van-e beállítva.

A készülék négy színnel dolgozik. Az egyes színekhez külön festékkazettát használ: sárga (Y), cián (C), bíbor (M) és fekete (K). A festékkazetták az elülső ajtó belsejében vannak.

Elem	Leírás	Patron száma	Termékszám
HP 201A fekete, eredeti LaserJet tonerkazetta	Normál kapacitású fekete csere festékkazetta	201A	CF400A
HP 201X High Yield eredeti, fekete tonerkazetta ikercsomag	Nagy kapacitású fekete csere festékkazetta	201X	CF400X
HP 201A cián, eredeti LaserJet festékkazetta	Normál kapacitású cián csere festékkazetta	201A	CF401A
HP 201X High Yield cián, eredeti LaserJet festékkazetta	Nagy kapacitású cián csere festékkazetta	201X	CF401X
HP 201A sárga, eredeti LaserJet festékkazetta	Normál kapacitású sárga csere festékkazetta	201A	CF402A
HP 201X High Yield sárga, eredeti LaserJet festékkazetta	Nagy kapacitású sárga csere festékkazetta	201X	CF402X
HP 201A bíbor, eredeti LaserJet festékkazetta	Normál kapacitású bíbor csere festékkazetta	201A	CF403A
HP 201X High Yield bíbor, eredeti LaserJet festékkazetta	Nagy kapacitású bíbor csere festékkazetta	201X	CF403X

Ne vegye ki a festékkazettát a csomagolásából addig, amíg nem akarja telepíteni.

⚠ VIGYÁZAT! A tonerkazetta károsodásának megelőzése érdekében ne tegye ki azt néhány percnél hosszabb ideig fénynek. Ha a festékkazettát hosszabb időre el kell távolítani a készülékből, tegye vissza az eredeti műanyag csomagolásba vagy takarja le egy könnyű, fényt nem áteresztő tárggyal.

A következő ábrán láthatók a festékkazetta alkatrészei.

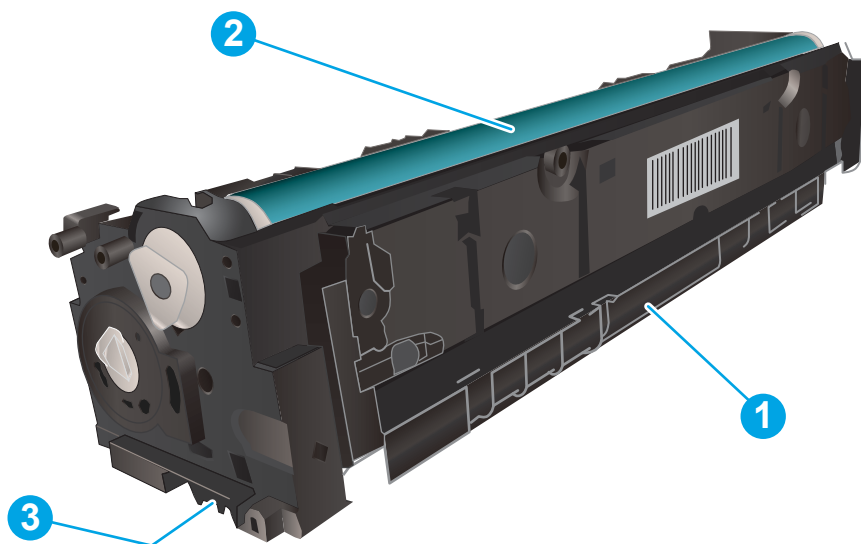

1	Fogantyú
2	Képkotó dob
3	Memóriachip

⚠ VIGYÁZAT! Ha festék került a ruhájára, száraz törlővel törölje le a festéket, és hideg vízben mossa ki a ruhát. A forró víz hatására megköt a festék a szövetben.

📝 MEGJEGYZÉS: A használt festékkazetták újrahasznosítására vonatkozó információk a kazetta dobozán találhatóak.

A festékkazetták eltávolítása és visszahelyezése

1. Nyissa ki az elülső ajtót.



2. A festékkazetta-tartó fiók kék fogantyúját megfogva húzza ki a fiókot.



3. Fogja meg a tonerkazettát a fogantyú segítségével, és egyenesen kifelé húzva emelje ki a helyéről.

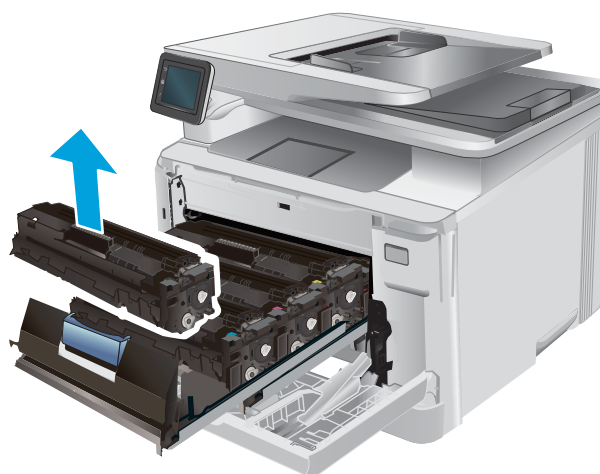

4. Vegye ki az új tonerkazetta-csomagot a dobozból, majd húzza meg a kioldó fület a csomagoláson.

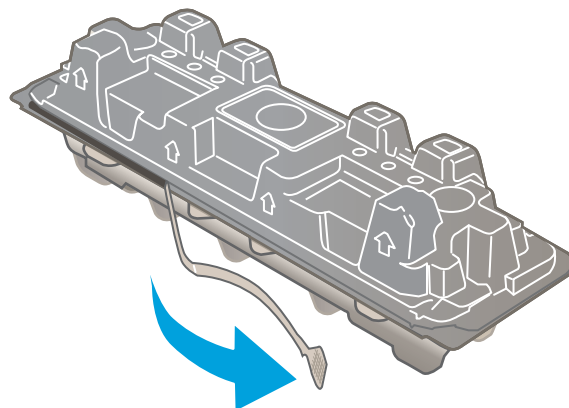

5. Vegye ki a tonerkazettát a kinyitott csomagolásból.

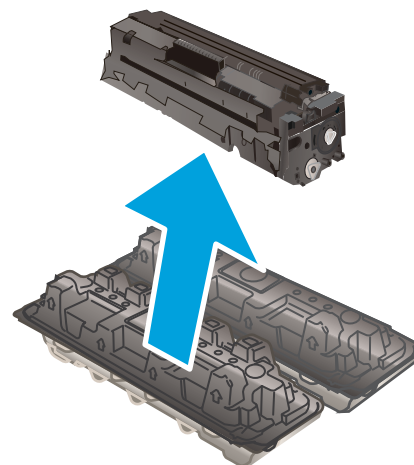

6. Fogja a kezébe a tonert annak két végénél, és rázza előre-hátra a tonerkazettát öt vagy hat alkalommal a festék egyenletes eloszlásához.

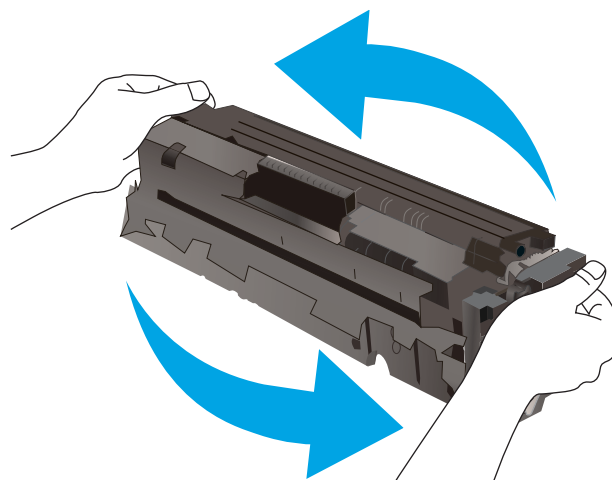

7. Ne érintse meg a tonerkazetta alján található képalkotó dobot. A képalkotó dobon lévő ujjlenyomatok problémákat okozhatnak a nyomtatási minőségben.

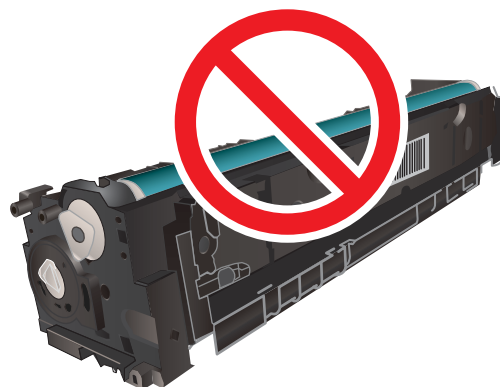

8. Helyezze be a fiókba az új tonerkazettát. Ügyeljen arra, hogy a kazetta színét jelölő chip megegyezzen a fiók színjelölő chipjével.



9. Csukja be a tonerkazetta-tartó fiókot.



10. Zárja be az elülső ajtót.



11. A használt tonerkazettát helyezze abba a csomagolásba, amelyben az új kazetta volt.

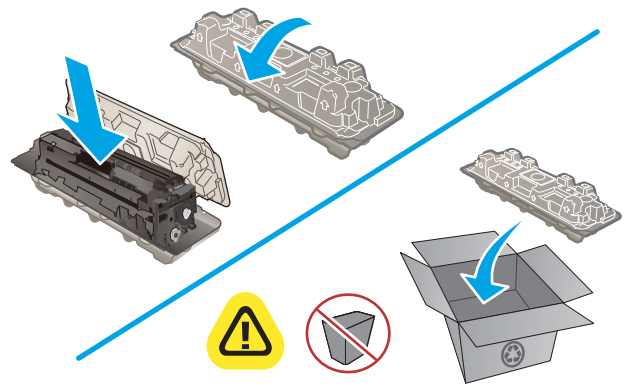

 <http://www.hp.com/recycle>

12. A használt tonerkazettákat a címzéssel ellátott, előre kifizetett címkék használatával eljuttathatja a HP részére újrahasznosítás céljából (ahol elérhető).

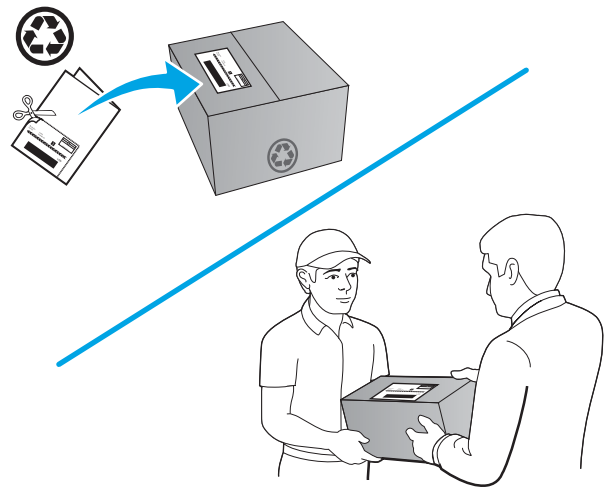

4 Nyomtatás

- [Nyomtatási feladatok \(Windows\)](#)
- [Nyomtatási feladatok \(macOS\)](#)
- [Mobil nyomtatás](#)
- [Helyileg elérhető USB használata nyomtatáshoz](#)

További tudnivalók:

Folytassa a következő címen: www.hp.com/support/colorljMFPM277.

A HP mindenre kiterjedő terméksúgója az alábbi információkat tartalmazza:

- Telepítés és konfigurálás
- Tanulás és használat
- Hibaelhárítás
- Szoftverfrissítések letöltése
- Csatlakozás a támogatási fórumokhoz
- Garanciális és szabályzati információk keresése

Nyomtatási feladatok (Windows)

Nyomtatás (Windows)

A következő eljárás ismerteti a Windows rendszeren történő alapvető nyomtatási folyamatot.

1. A szoftveralkalmazásban válassza a **Nyomtatás** lehetőséget.
2. Válassza ki a készüléket a nyomtatók listájáról. A beállítások módosításához kattintson a **Tulajdonságok** vagy **Beállítások** gombra, vagy érintse meg azokat a nyomtató-illesztőprogram megnyitásához.

 **MEGJEGYZÉS:** A gomb neve a különböző szoftveres programokban eltérő lehet.

 **MEGJEGYZÉS:** A funkciók Windows 8 vagy 8.1 kezdőképernyőről való eléréséhez válassza ki az **Eszközök**, majd a **Nyomtatás** lehetőséget, végül pedig a nyomtatót.

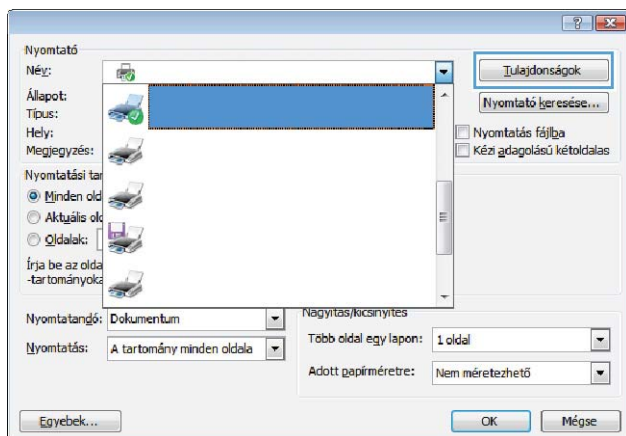

3. Az elérhető opciók konfigurálásához kattintson a nyomtató-illesztőprogram füleire, vagy érintse meg azokat. Például a papír tájolását a **Kivitelezés** lapon állíthatja be, a papírforrást, a papírtípust, a papírméretet és a minőségi beállításokat pedig a **Papír/Minőség** részen.

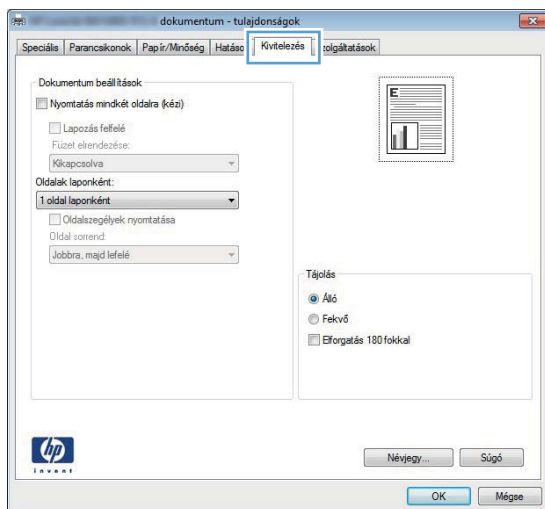



4. Kattintson az **OK** gombra, vagy érintse meg azt a **Nyomtatás** párbeszédablakba történő visszatéréshez. Válassza ki a nyomtatandó példányszámot ezen a képernyőn.
5. A feladat kinyomtatásához kattintson az **OK** gombra vagy érintse meg azt.

Automatikus nyomtatás mindkét oldalra (Windows)

Ez az eljárás automatikus duplex egységet tartalmazó készülékekhez használatos. Ha a készülékben nincs automatikus duplex egység, vagy ha a duplex által nem támogatott papírt kíván használni, manuálisan lehet mindkét oldalra nyomtatni.

1. A szoftveralkalmazásban válassza a **Nyomtatás** lehetőséget.
2. A nyomtatók listájáról válassza ki a készüléket, majd kattintson a **Tulajdonságok** vagy **Beállítások** gombra, vagy érintse meg azokat a nyomtató-illesztőprogram megnyitásához.

 **MEGJEGYZÉS:** A gomb neve a különböző szoftveres programokban eltérő lehet.

 **MEGJEGYZÉS:** A funkciók Windows 8 vagy 8.1 kezdőképernyőről való eléréséhez válassza ki az **Eszközök**, majd a **Nyomtatás** lehetőséget, végül pedig a nyomtatót.

3. Kattintson **Kivitelezés** fülre vagy érintse meg azt.
4. Jelölje be a **Nyomtatás mindkét oldalra** jelölőnégyzetet. Az **OK** gombra kattintva zárja be a **Dokumentum tulajdonságai** párbeszédpanelt.
5. A **Nyomtatás** párbeszédpanelen kattintson az **OK** gombra a feladat kinyomtatásához.

Nyomtatás mindkét oldalra kézi átfordítással (Windows)

Ez az eljárás a telepített automatikus duplex egységet nem tartalmazó készülékekhez vagy a duplex egység által nem támogatott papírra történő nyomtatáskor használatos.

1. A szoftveralkalmazásban válassza a **Nyomtatás** lehetőséget.
2. A nyomtatók listájáról válassza ki a készüléket, majd kattintson a **Tulajdonságok** vagy **Beállítások** gombra, vagy érintse meg azokat a nyomtató-illesztőprogram megnyitásához.

 **MEGJEGYZÉS:** A gomb neve a különböző szoftveres programokban eltérő lehet.

 **MEGJEGYZÉS:** A funkciók Windows 8 vagy 8.1 kezdőképernyőről való eléréséhez válassza ki az **Eszközök**, majd a **Nyomtatás** lehetőséget, végül pedig a nyomtatót.

3. Kattintson **Kivitelezés** fülre vagy érintse meg azt.
4. Jelölje be a **Nyomtatás mindkét oldalra (kézi átfordítással)** jelölőnégyzetet. A feladat első oldalainak kinyomtatásához kattintson az **OK** gombra.
5. Vegye ki a kinyomtatott köteget a kimeneti tálcából és helyezze az 1. tálcába.
6. Ha a rendszer kéri, a folytatáshoz érintse meg a megfelelő gombot a kezelőpanelen.

Több oldal nyomtatása egy lapra (Windows)

1. A szoftveralkalmazásban válassza a **Nyomtatás** lehetőséget.
2. A nyomtatók listájáról válassza ki a készüléket, majd kattintson a **Tulajdonságok** vagy **Beállítások** gombra, vagy érintse meg azokat a nyomtató-illesztőprogram megnyitásához.

 **MEGJEGYZÉS:** A gomb neve a különböző szoftveres programokban eltérő lehet.

 **MEGJEGYZÉS:** A funkciók Windows 8 vagy 8.1 kezdőképernyőről való eléréséhez válassza ki az **Eszközők**, majd a **Nyomtatás** lehetőséget, végül pedig a nyomtatót.

3. Kattintson **Kivitelezés** fülre vagy érintse meg azt.
4. Válassza ki az **Oldalak laponként** legördülő menüből az egy lapra nyomtatni kívánt oldalak számát.
5. Válassza ki a megfelelő opciókat az **Oldalszegély nyomtatása**, az **Oldalsorrend**, illetve a **Tájolás** beállításához. Az **OK** gombra kattintva zárja be a **Dokumentum tulajdonságai** párbeszédpanelt.
6. A **Nyomtatás** párbeszédpanelen kattintson az **OK** gombra a feladat kinyomtatásához.

A papírtípus kiválasztása (Windows)

1. A szoftveralkalmazásban válassza a **Nyomtatás** lehetőséget.
2. A nyomtatók listájáról válassza ki a készüléket, majd kattintson a **Tulajdonságok** vagy **Beállítások** gombra, vagy érintse meg azokat a nyomtató-illesztőprogram megnyitásához.

 **MEGJEGYZÉS:** A gomb neve a különböző szoftveres programokban eltérő lehet.

 **MEGJEGYZÉS:** A funkciók Windows 8 vagy 8.1 kezdőképernyőről való eléréséhez válassza ki az **Eszközők**, majd a **Nyomtatás** lehetőséget, végül pedig a nyomtatót.

3. Kattintson a **Papír/Minőség** fülre vagy érintse meg azt.
4. A **Papírtípus** legördülő listából válassza ki a használt papírt leginkább leíró papírtípust, majd kattintson az **OK** gombra.
5. Az **OK** gombra kattintva zárja be a **Dokumentum tulajdonságai** párbeszédpanelt. A **Nyomtatás** párbeszédpanelen kattintson az **OK** gombra a feladat kinyomtatásához.

Nyomtatási feladatok (macOS)

A nyomtatás módja (macOS)

A következő eljárás az alapvető nyomtatási folyamatot írja le macOS rendszer esetében.

1. Válassza a **Fájl** menü **Nyomtatás** parancsát.
2. Válassza ki a nyomtatót.
3. Kattintson a **Részletek megjelenítése** vagy a **Példányok és oldalak** elemre, majd válassza az egyéb menüket a nyomtatási beállítások módosításához.

 **MEGJEGYZÉS:** Az elem neve a különböző szoftveres programokban eltérő lehet.

4. Kattintson a **Nyomtatás** gombra.

Automatikus nyomtatás mindkét oldalra (macOS)

 **MEGJEGYZÉS:** Az alábbi információk azokra a nyomtatókra vonatkoznak, amelyek rendelkeznek automatikus duplex egységgel.

 **MEGJEGYZÉS:** Ez a funkció a HP nyomtató-illesztőprogram telepítésekor érhető el. Az AirPrint használatakor lehetséges, hogy nem érhető el.

1. Válassza a **Fájl** menü **Nyomtatás** parancsát.
2. Válassza ki a nyomtatót.
3. Kattintson a **Részletek megjelenítése** vagy a **Példányok és oldalak** elemre, majd az **Elrendezés** menüre.

 **MEGJEGYZÉS:** Az elem neve a különböző szoftveres programokban eltérő lehet.

4. A **Kétoldalas** legördülő menüben válassza ki a kívánt kötési beállítást.
5. Kattintson a **Nyomtatás** gombra.

Manuális nyomtatás mindkét oldalra (macOS)

 **MEGJEGYZÉS:** Ez a funkció a HP nyomtató-illesztőprogram telepítésekor érhető el. Az AirPrint használatakor lehetséges, hogy nem érhető el.

1. Válassza a **Fájl** menü **Nyomtatás** parancsát.
2. Válassza ki a nyomtatót.
3. Kattintson a **Részletek megjelenítése** vagy a **Példányok és oldalak** elemre, majd a **Kézi kétoldalas** menüre.

 **MEGJEGYZÉS:** Az elem neve a különböző szoftveres programokban eltérő lehet.

4. Kattintson a **Kézi kétoldalas** mezőre, és jelöljön ki egy kötési lehetőséget.
5. Kattintson a **Nyomtatás** gombra.
6. Menjen a nyomtatóhoz, és távolítsa el az 1. tálcában lévő üres papírokat.

7. Vegye ki a kinyomtatott köteget a kimeneti tálcából, és helyezze a már nyomtatott oldalával lefelé az adagolótálcába.
8. Ha a rendszer kéri, a folytatáshoz érintse meg a megfelelő gombot a kezelőpanelen.

Több oldal nyomtatása egy lapra (macOS)

1. Válassza a **Fájl** menü **Nyomtatás** parancsát.
2. Válassza ki a nyomtatót.
3. Kattintson a **Részletek megjelenítése** vagy a **Példányok és oldalak** elemre, majd az **Elrendezés** menüre.



MEGJEGYZÉS: Az elem neve a különböző szoftveres programokban eltérő lehet.

4. Adja meg az **Oldalak száma laponként** legördülő menüben, hogy hány oldalt szeretne nyomtatni az egyes lapokra.
5. Az **Elrendezés iránya** részben adja meg az oldalak sorrendjét és elrendezési módját a lapon.
6. A **Szegélyek** menüben jelölje ki a lapon az egyes oldalak köré nyomtatandó szegély típusát.
7. Kattintson a **Nyomtatás** gombra.

Papírtípus kiválasztása (macOS)

1. Válassza a **Fájl** menü **Nyomtatás** parancsát.
2. Válassza ki a nyomtatót.
3. Kattintson a **Részletek megjelenítése** vagy a **Példányok és oldalak** elemre, majd az **Adathordozó és minőség** menüre, vagy a **Papír/minőség** menüre.



MEGJEGYZÉS: Az elem neve a különböző szoftveres programokban eltérő lehet.

4. Válasszon az **Adathordozó és minőség** vagy a **Papír/minőség** lehetőségek közül.



MEGJEGYZÉS: A lista a rendelkezésre álló beállítási lehetőségek legteljesebb választékát tartalmazza. Egyes beállítások nem érhetők el minden nyomtatón.

- **Adathordozó típusa:** Válassza ki a nyomtatási feladatnak megfelelő papírtípus szerinti lehetőséget.
 - **Nyomtatási minőség:** Válassza ki a nyomtatási feladatnak megfelelő felbontási szintet.
 - **Számtól számtig való nyomtatás:** Válassza ezt a lehetőséget, ha a lapszélekhez közel szeretne nyomtatni.
5. Kattintson a **Nyomtatás** gombra.

Mobil nyomtatás

Bevezetés

A HP számos mobil és ePrint megoldást kínál a laptopról, táblagépről, okostelefonról, illetve más mobil eszközről HP-nyomtatóra történő egyszerű nyomtatás lehetővé tételére. A teljes lista megtekintéséhez és a legjobb megoldás kiválasztásához lásd: www.hp.com/go/LaserJetMobilePrinting.



MEGJEGYZÉS: Frissítse a nyomtató firmware-ét az összes mobilnyomtatási és ePrint funkció támogatásának biztosításához.

- [Wi-Fi Direct és NFC-nyomtatás \(csak vezeték nélküli típusokon\)](#)
- [HP ePrint e-mailen keresztül](#)
- [HP ePrint szoftver](#)
- [AirPrint](#)
- [Android beágyazott nyomtatás](#)

Wi-Fi Direct és NFC-nyomtatás (csak vezeték nélküli típusokon)

A Wi-Fi Direct és NFC (Near Field Communication – Kis hatótávolságú kommunikáció) lehetővé teszi a vezeték nélküli mobil eszközökről való nyomtatást anélkül, hogy azoknak hálózatra vagy az internetre kellene csatlakozniuk.

Az NFC funkciók közvetlen nyomtatási kapcsolatot tesznek lehetővé a két készülék érintésével csatlakoztatható mobil eszközök esetében.

A Wi-Fi Direct nyomtatási funkcióval a következő eszközökről nyomtathat vezeték nélkül:

- Apple AirPrint funkciót vagy HP ePrint alkalmazást futtató iPhone, iPad vagy iPod touch eszközök
- HP ePrint alkalmazást vagy Android beépített nyomtatási megoldást támogató Android mobilkészülékek
- HP ePrint szoftvert használó számítógépek és Mac eszközök

Wi-Fi Direct engedélyezése vagy tiltása

A Wi-Fi Direct funkciókat először a készülék kezelőpaneljén kell engedélyezni.

1. A készülék kezelőpaneljének kezdőképernyőjén érintse meg a Csatlakozási információk  gombot.
2. Nyissa meg a következő menüket:
 - [Wi-Fi Direct](#)
 - [Settings](#) (Beállítások)
 - [Be/Ki](#)
3. Érintse meg a [Bekapcsolva](#) menüpontot. A [Ki](#) gombot megérintve letilthatja a Wi-Fi Direct nyomtatást.

A vezeték nélküli nyomtatással kapcsolatos további információkért látogasson el a következő helyre: www.hp.com/go/wirelessprinting.

A Wi-Fi Direct funkcióval való nyomtatás módjával kapcsolatos információkért látogasson el a terméktámogatási honlapra: www.hp.com/support/colorljMFPM277.

HP ePrint e-mailen keresztül

A HP ePrint segítségével úgy nyomtathatja ki a dokumentumokat, hogy e-mail mellékletben elküldi őket a készülék e-mail címére bármilyen, e-mail küldésre alkalmas eszközzel.

A HP ePrint használatához a készüléknek eleget kell tennie az alábbi követelményeknek:

- A készüléknek csatlakoznia kell egy vezetékes vagy vezeték nélküli hálózatra, és rendelkeznie kell interneteléréssel.
- A HP Web Services funkciót engedélyezni kell a készüléken, a terméket pedig regisztrálni kell a HP Connected vagy HP ePrint Center szolgáltatásra.

1. A készülék kezelőpaneljének kezdőképernyőjén érintse meg a Csatlakozási információk  gombot.
2. Nyissa meg a következő menüket:
 - [ePrint](#)
 - [Settings](#) (Beállítások)
 - [Webszolgáltatások engedélyezése](#)
3. A felhasználási feltételek elolvasásához érintse meg a [Nyomtatás](#) gombot. A felhasználási feltételek elfogadásához érintse meg az [OK](#) gombot, és engedélyezze a HP webes szolgáltatásokat.

A készülék engedélyezi a Web Services funkciót, majd kinyomtat egy információs oldalt. Az információs oldal tartalmazza a nyomtató kódját, amellyel a HP termék regisztrálható a HP Connected vagy HP ePrint Center szolgáltatásra.

4. HP ePrint fiók létrehozásához és az e-mailen keresztüli ePrint beállítási folyamatának befejezéséhez látogasson el a www.hpconnected.com vagy www.hp.com/go/eprintcenter webhelyre.

A készülékkel kapcsolatos további támogatási információk áttekintéséhez látogasson el a következő helyre: www.hp.com/support/colorljMFPM277.

HP ePrint szoftver

A HP ePrint szoftverrel egyszerű a nyomtatás Windows vagy Mac rendszerű asztali számítógépről vagy laptopról bármilyen HP ePrint-kompatibilis nyomtatóra. Ezzel a szoftverrel könnyedén megtalálhatja a HP Connected fiókhoz társított HP ePrint-kompatibilis nyomtatókat. A HP célnyomtató lehet az irodában vagy a világ egy távoli pontján.

- **Windows:** A szoftver telepítése után válassza az alkalmazásban a **Nyomtatás** lehetőséget, majd válassza a telepített nyomtatók listájában a **HP ePrint** lehetőséget. A nyomtatási beállítások konfigurálásához kattintson a **Tulajdonságok** gombra.
- **macOS:** A szoftvertelepítést követően válassza ki a **Fájl**, majd a **Nyomtatás** elemet, végül a **PDF** elem melletti nyilat (az illesztőprogram képernyőjén balra alul). Válassza a **HP ePrint** elemet.

Windows operációs rendszer esetében a HP ePrint szoftver a hálózathoz (LAN vagy WAN) csatlakozó helyi nyomtatókról, támogatott UPD PostScript® termékek segítségével történő nyomtatást is támogatja.

A Windows és a macOS is támogatja az ePCL-t támogató, LAN vagy WAN hálózatokhoz csatlakozó termékekre történő IPP-nyomatást.

A Windows és a macOS támogatja továbbá a PDF-dokumentumok nyilvános nyomtatási helyekre való nyomtatását, valamint az e-mailben, a felhőn keresztül történő nyomtatást a HP ePrint használatával.

Az illesztőprogramokat és a további információkat a www.hp.com/go/eprintsoftware címen találja.

 **MEGJEGYZÉS:** Windows esetében a HP ePrint szoftver nyomtatási illesztőprogram neve HP ePrint + JetAdvantage.

 **MEGJEGYZÉS:** A HP ePrint szoftver egy macOS rendszerhez készült segédprogram PDF-munkafolyamatokhoz, ezért szigorúan véve nem nyomtató-illesztőprogram.

 **MEGJEGYZÉS:** A HP ePrint szoftver nem támogatja az USB-s nyomtatást.

AirPrint

Az Apple AirPrint szolgáltatásával való közvetlen nyomtatás az iOS rendszer, illetve a macOS 10.7 Lion és újabb rendszereket futtató Mac számítógépek esetében támogatott. Az AirPrint szolgáltatással közvetlenül nyomtathat a nyomtatóval iPad, iPhone (3GS vagy újabb) vagy iPod touch (harmadik generációs vagy újabb) eszközről az alábbi mobil alkalmazásokban:

- Mail
- Photos
- Safari
- iBooks
- Más gyártótól származó alkalmazások

Az AirPrint használatához a nyomtatónak és az Apple-eszköznek ugyanarra a hálózatra (alhálózatra) kell csatlakoznia. Az AirPrint használatával, illetve az AirPrint szolgáltatással kompatibilis HP-nyomtatókkal kapcsolatban a www.hp.com/go/MobilePrinting webhelyen található további információ.

 **MEGJEGYZÉS:** Az AirPrint USB-kapcsolaton keresztüli használata előtt ellenőrizze a verziószámot. Az 1.3-as, illetve régebbi AirPrint verziók nem támogatják az USB-kapcsolatot.

Android beágyazott nyomtatás

A HP beépített nyomtatási megoldása Android és Kindle készülékek számára lehetővé teszi, hogy a vezeték nélküli hálózaton vagy vezeték nélküli tartományban lévő mobil készülékek Wi-Fi Direct nyomtatáshoz automatikusan megtalálják a HP-nyomtatót és nyomtassanak róla.

A nyomtatómegoldás az operációs rendszer többféle változatába is be van építve.

 **MEGJEGYZÉS:** Ha a nyomtatás nem elérhető a készülékén, látogasson el a [Google Play > Android alkalmazások](#) oldalra, és telepítse a HP Print bővítményt.

Az Android beágyazott nyomtatás használatára és a támogatott Android készülékekre vonatkozó további információkat ezen a weboldalon találja: www.hp.com/go/LaserJetMobilePrinting.

Helyileg elérhető USB használata nyomtatáshoz

1. Csatlakoztassa az USB flash meghajtót a készülék helyi USB-portjára.
2. Megnyílik az [USB flash meghajtó](#) menü a következő beállításokkal:
 - [Dokumentumok nyomtatása](#)
 - [Fényképek megjelenítése és nyomtatása](#)
 - [Beolvasás USB-meghajtóra](#)
3. A dokumentum nyomtatásához érintse meg a [Dokumentumok nyomtatása](#) képernyőt, majd az USB-meghajtón található mappa nevét, amely tartalmazza a dokumentumot. Amikor megnyílik az összesítő képernyő, érintéssel megadhatja a beállításokat. A dokumentum nyomtatásához érintse meg a [Nyomtatás](#) gombot.
4. Fényképek nyomtatásához érintse meg a [Fényképek megjelenítése és nyomtatása](#) képernyőt, majd válassza ki a nyomtatni kívánt fényképekhez tartozó előnézeti képeket. Érintse meg a [Kész](#) gombot. Amikor megnyílik az összesítő képernyő, érintéssel megadhatja a beállításokat. Érintse meg a [Nyomtatás](#) gombot a fényképek kinyomtatásához.
5. Vegye ki a kinyomtatott oldalakat a kimeneti tálcából, és távolítsa el az USB flash meghajtót.

5 Másolás

- [Másolat készítése](#)
- [Másolás mindkét oldalra \(kétoldalas másolás\)](#)

További tudnivalók:

Folytassa a következő címen: www.hp.com/support/colorljMFPM277.

A HP mindenre kiterjedő terméksúgója az alábbi információkat tartalmazza:

- Telepítés és konfigurálás
- Tanulás és használat
- Hibaelhárítás
- Szoftverfrissítések letöltése
- Csatlakozás a támogatási fórumokhoz
- Garanciális és szabályzati információk keresése

Másolat készítése

1. A készüléken lévő jelzések alapján helyezze a dokumentumot a lapolvasó üveglapjára.
2. A készülék kezelőpaneljének kezdőképernyőjén érintse meg a **Másolás**  gombot.
3. A különböző dokumentumtípusok másolási minőségének optimalizálásához érintse meg a **Beállítások** gombot, majd görgessen az **Optimalizálás** gombhoz és érintse meg azt. A kezelőpanel képernyőjének húzásával görgesse végig a lehetőségeket, majd a kiválasztáshoz érintse meg az egyiket. Az alábbi beállításokkal adható meg a másolási minőség:
 - **Automatikus kiválasztás:** Használja ezt a beállítást, ha nem tudja biztosan a másolási minőség megfelelő beállítását. Ez az alapértelmezett beállítás.
 - **Vegyes:** Használja ezt a beállítást a szöveget és grafikákat is tartalmazó dokumentumokhoz.
 - **Szöveg:** Használja ezt a beállítást a főleg szöveget tartalmazó dokumentumokhoz.
 - **Kép:** Használja ezt a beállítást a főleg grafikát tartalmazó dokumentumokhoz.
4. Érintse meg a **Másolatok száma** lehetőséget, majd az érintőképernyő billentyűzetével állítsa be a másolatok számát.
5. A másolás indításához érintse meg a **Fekete** vagy **Színes** gombot.

Másolás mindkét oldalra (kétoldalas másolás)

Másolás mindkét oldalra kézi átfordítással (M277dw)

1. Helyezze a dokumentumot nyomtatott oldalával lefelé a lapolvasó üveglapjára, úgy, hogy a dokumentum bal felső sarka kerüljön a lapolvasó üveglapjának bal felső sarkára. Csukja le a lapolvasó fedelét.
2. A készülék kezelőpaneljének kezdőképernyőjén érintse meg a **Másolás**  gombot.
3. Érintse meg a **Beállítások** gombot.
4. Görgessen a **Kétoldalas** gombhoz, és érintse meg azt.
5. Húzással keresse meg a kívánt beállítást, majd érintse meg a kiválasztáshoz.
6. A másolás indításához érintse meg a **Fekete** vagy **Színes** gombot.
7. A készülék kéri a következő oldal betöltését. Helyezze az üvegre, majd érintse meg az **OK** gombot.
8. Ismétlje ezt a műveletet, amíg az utolsó oldalt is be nem olvassa. A másolatok nyomtatásának befejezéséhez érintse meg a **Kész** gombot.

6 Beolvasás

- [Lapolvasás HP Lapolvasás szoftver segítségével \(Windows\)](#)
- [Lapolvasás HP Lapolvasás szoftver segítségével \(OS X\)](#)
- [Beolvasás USB flash meghajtóra](#)
- [A Beolvasás hálózati mappába funkció beállítása](#)
- [Beolvasás hálózati mappába](#)
- [A Beolvasás e-mailbe funkció beállítása](#)
- [Beolvasás e-mailbe](#)
- [További beolvasási feladatok](#)

További tudnivalók:

Folytassa a következő címen: www.hp.com/support/colorljMFPM277.

A HP mindenre kiterjedő terméksúgója az alábbi információkat tartalmazza:

- Telepítés és konfigurálás
- Tanulás és használat
- Hibaelhárítás
- Szoftverfrissítések letöltése
- Csatlakozás a támogatási fórumokhoz
- Garanciális és szabályzati információk keresése

Lapolvasás HP Lapolvasás szoftver segítségével (Windows)

A HP Lapolvasás szoftverrel a számítógépről indítsa el a beolvasást. A beolvasott kép menthető fájlként vagy tovább küldhető másik szoftveres alkalmazás felé.

1. A készüléken lévő jelzések alapján töltsse be a dokumentumot az adagolóba, vagy helyezze a lapolvasó üveglapjára.
2. Válassza a **Start** menü **Programok** parancsát (Windows XP esetén a **Minden program** parancsát).
3. Kattintson a **HP** elemre, majd válassza ki a készüléket.
4. Kattintson a **HP Lapolvasás** elemre, válasszon ki egy beolvasási parancsikont, és szükség esetén módosítsa a beállításokat.
5. Kattintson a **Beolvasás** gombra.



MEGJEGYZÉS: Kattintson a **Speciális beállítások** lehetőségre, hogy hozzáférjen a további beállításokhoz.

Kattintson az **Új parancs létrehozása** lehetőségre, hogy egyedi beállításcsoportot hozzon létre, majd mentse el a parancsok listáján.

Lapolvasás HP Lapolvasás szoftver segítségével (OS X)

A HP Lapolvasás szoftverrel a számítógépről indítsa el a beolvasást.

1. A készüléken lévő jelzések alapján töltsse be a dokumentumot az adagolóba, vagy helyezze a lapolvasó üveglapjára.
2. Nyissa meg a **HP Scan** programot az **Applications** (Alkalmazások) mappán belül található **HP** almappából.
3. A dokumentum beolvasásához kövesse a képernyőn megjelenő utasításokat.
4. Ha az összes oldal beolvasásával elkészült, kattintson a **Fájl** gombra, majd a **Mentés** gombra a dokumentumok fájlba mentéséhez.

Beolvasás USB flash meghajtóra

1. A készüléken lévő jelzések alapján helyezze a dokumentumot a lapolvasó üveglapjára.
2. Csatlakoztasson egy USB flash meghajtót a helyi USB-portra.
3. A készülék kezelőpaneljének kezdőképernyőjén érintse meg a **Beolvasás**  gombot.
4. Érintse meg a **Beolvasás USB-meghajtóra** képernyőt.
5. Érintse meg a **Beolvasás** gombot a fájl beolvasásához és mentéséhez. A készülék létrehoz egy **HPSCANS** nevű mappát az USB flash meghajtón, és PDF vagy JPG formátumban menti a fájlt automatikusan generált fájlnevet használva.



MEGJEGYZÉS: Amikor megnyílik az összesítő képernyő, érintéssel megadhatja a beállításokat.

A mappa nevét is módosíthatja.

A Beolvasás hálózati mappába funkció beállítása

Bevezetés

Ezt a lapolvasási funkciót csak akkor lehet használni, ha a készülék csatlakoztatva van hálózathoz. Ez a lapolvasási funkció csak akkor elérhető, ha konfigurálja azt. Ezen funkció konfigurálásához használja a Beolvasás hálózati mappába telepítési varázslót (Windows), amely a szoftver teljes telepítésének részeként a termék HP programcsoportjában található. A HP beépített webszerver segítségével is konfigurálhatja ezeket a funkciókat. Az alábbi leírás bemutatja, hogy hogyan lehet beállítani ezt a funkciót a Beolvasás hálózati mappába telepítési varázsló és a HP beépített webszerver segítségével.

- [A Beolvasás hálózati mappába telepítési varázsló használata \(Windows\)](#)
- [A Beolvasás hálózati mappába funkció beállítása a HP beépített webszerver segítségével \(Windows\)](#)
- [Beolvasás hálózati mappába funkció beállítása Mac rendszerben](#)





A Beolvasás hálózati mappába telepítési varázsló használata (Windows)

A HP egyes termékeihez mellékelt szoftver CD-ről telepíteni lehet az illesztőprogramokat. A telepítés végén választani lehet a **Beolvasás mappába és e-mailbe – beállítás** lehetőséget. A telepítővarázslók tartalmazzák az alapkonfiguráció beállításait.

A telepítést követően a varázsló eléréséhez kattintson a **Start, Programok** vagy **Minden program** elemre, majd a **HP** lehetőségre. Kattintson a készülék nevére, majd a **Beolvasás hálózati mappába varázsló** lehetőségre, és elindul a konfigurációs folyamat.

1. Új hálózati mappa hozzáadásához kattintson az **Új** gombra.
2. Adja meg a hálózati mappa címét vagy kattintson a **Tallózás** lehetőségre a mappához való navigáláshoz. Írja be a vezérlőpanelen megjelenő nevet. Kattintson a **Tovább** gombra.
3. Ha másokkal is szeretné megosztani a mappát, jelölje be ezt a lehetőséget. Szükség esetén adja meg a biztonsági PIN-kódot. Kattintson a **Tovább** gombra.
4. Adja meg felhasználónevét és jelszavát. Kattintson a **Tovább** gombra.
5. Nézze át az adatokat, és győződjön meg arról, hogy a beállítások megfelelőek. Ha hiba lép fel, a **Vissza** gombbal visszalépve kijavíthatja. Amikor elkészült, kattintson a **Mentés és tesztelés** gombra a beállítások teszteléséhez és a telepítés befejezéséhez.

A Beolvasás hálózati mappába funkció beállítása a HP beépített webszerver segítségével (Windows)

1. Nyissa meg a HP beépített webszerver (EWS) lapot:
 - a. A termék vezérlőpultján érintse meg a Csatlakoztatási információk  /  gombot, majd érintse meg a **Hálózati kapcsolattal csatlakoztatott**  gombot vagy a **Hálózati Wi-Fi BE**  gombot az IP-cím vagy a gazdagép nevének megjelenítéséhez.

- b. Nyisson meg egy böngészőt, és írja be a címsorába az IP-címet vagy az állomásnevet pontosan úgy, ahogyan a készülék kezelőpaneljén látható. Nyomja le a számítógép billentyűzetének **Enter** billentyűjét. Megjelenik a HP beépített webszerver.

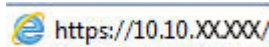

-  **MEGJEGYZÉS:** Ha a Webböngésző a **Probléma van a weboldal biztonsági tanúsítványával** üzenetet jeleníti meg az EWS megnyitására tett kísérlet során, kattintson a **Tovább lépés erre a weboldalra (nem ajánlott)** lehetőségre.

A **Tovább lépés erre a weboldalra (nem ajánlott)** lehetőség kiválasztása nem tesz kárt a számítógépben, amíg a HP termékhez tartozó EWS-ben navigál.

2. Kattintson a **Beolvasás** fülre.
3. A bal oldali navigációs panelen kattintson a **Hálózati mappa beállítása** hivatkozásra.
4. A **Hálózati mappa konfigurálása** oldalon kattintson az **Új** gombra.
 - a. A **Hálózati mappa adatai** helyen adja meg a megjelenítési nevet és a hálózati útvonalat. Szükség esetén adja meg felhasználónevét és jelszavát.

-  **MEGJEGYZÉS:** A funkció csak megosztott hálózati mappa esetén működik. Megoszthatja saját magával vagy más felhasználókkal.





- b. Opcionális: A mappa jogosulatlan felhasználók elleni védelméhez adjon meg egy PIN-kódot a **Mappához záférés védelme PIN-kóddal** részben. Erre a PIN-kódra minden alkalommal szükség lesz, amikor a hálózati mappába végez beolvasást.
- c. A **Beolvasási beállítások** párbeszédpanelen válassza ki a beolvasási beállításokat.

Nézze át az adatokat, majd a **Mentés és tesztelés** gombbal mentse az adatokat és tesztelje a csatlakozást, vagy a **Csak mentés** paranccsal csak mentse az adatokat.

Beolvasás hálózati mappába funkció beállítása Mac rendszerben

1. Az alábbi eljárások egyikével nyissa meg a Beépített webszerver (EWS) felületet.

A HP beépített webszerver (EWS) megnyitása webböngészőből

- a. A termék vezérlőpultján érintse meg a Csatlakoztatási információk  /  gombot, majd érintse meg a **Hálózati kapcsolattal csatlakoztatott**  gombot vagy a **Hálózati Wi-Fi BE**  gombot az IP-cím vagy a gazdagép nevének megjelenítéséhez.
- b. Nyisson meg egy böngészőt, és írja be a címsorába az IP-címet vagy az állomásnevet pontosan úgy, ahogyan a készülék kezelőpaneljén látható. Nyomja le a számítógép billentyűzetének **Enter** billentyűjét. Megjelenik a HP beépített webszerver.

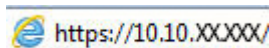

-  **MEGJEGYZÉS:** Ha a Webböngésző a **Probléma van a weboldal biztonsági tanúsítványával** üzenetet jeleníti meg az EWS megnyitására tett kísérlet során, kattintson a **Tovább lépés erre a weboldalra (nem ajánlott)** lehetőségre.

A **Tovább lépés erre a weboldalra (nem ajánlott)** lehetőség kiválasztása nem tesz kárt a számítógépben, amíg a HP termékhez tartozó EWS-ben navigál.

A HP beépített webszerver (EWS) megnyitása a HP Utility segédprogrammal

- a. A Dokkban a HP Utility ikonjára kattintva nyissa meg azt, vagy kattintson az **Ugrás** menüre, majd duplán a HP Utility elemre.
 - b. A HP Utility programban kattintson a **További beállítások**, majd a **Beágyazott webszerver megnyitása** pontra vagy a **Beolvasás e-mailbe** elemre. Megjelenik a HP beépített webszerver.
2. Kattintson a **Beolvasás** fülre.
 3. A bal oldali navigációs panelen kattintson a **Hálózati mappa beállítása** hivatkozásra.
 4. A **Hálózati mappa konfigurálása** oldalon kattintson az **Új** gombra.
 - A **Hálózati mappa adatai** helyen adja meg a megjelenítési nevet és a hálózati útvonalat. Szükség esetén adja meg felhasználónevét és jelszavát.
 - Adjon meg egy PIN-kódot a **Mappahozzáférés védelme PIN-kóddal** részben.
-  **MEGJEGYZÉS:** 4 jegyű biztonsági PIN-kóddal védheti ki, hogy jogosulatlan személyek beolvasott adatokat mentsenek a hálózati mappába. A PIN-kódot minden beolvasásnál meg kell adni a készülék kezelőpaneljén.
- A **Beolvasási beállítások** párbeszédpanelen válassza ki a beolvasási beállításokat.
5. Nézze át az adatokat, majd a **Mentés és tesztelés** gombbal mentse az adatokat és tesztelje a csatlakozást, vagy a **Csak mentés** paranccsal csak mentse az adatokat.

 **MEGJEGYZÉS:** További hálózati mappák megadásához ismételje meg ezeket a lépéseket.

Beolvasás hálózati mappába

A készülék kezelőpaneljének segítségével beolvashat egy dokumentumot, és elmentheti azt egy hálózati mappába.



MEGJEGYZÉS: Ezen funkció használatához a készüléket hálózatra kell csatlakoztatni, és a Beolvasás hálózati mappába telepítési varázslóval (Windows), vagy a HP beépített webszerver telepítési varázslójával konfigurálni kell a Beolvasás hálózati mappába funkciót.

1. A készüléken lévő jelzések alapján helyezze a dokumentumot a lapolvasó üveglapjára.
2. A készülék kezelőpaneljének kezdőképernyőjén érintse meg a **Beolvasás** gombot.
3. Érintse meg a **Beolvasás hálózati mappába** elemet.
4. A hálózati mappák listájában válassza ki azt a mappát, amelybe a dokumentumot menteni szeretné.
5. A kezelőpanelen megjelennek a beolvasási beállítások.
 - Ha módosítani szeretné valamelyik beállítást, érintse meg a **Beállítások** gombot, és módosítsa a beállítást.
 - Ha a beállítások megfelelőek, folytassa a következő lépéssel.
6. A beolvasási feladat elindításához nyomja meg a **Beolvasás** gombot.

A Beolvasás e-mailbe funkció beállítása

Bevezetés

Ezt a lapolvasási funkciót csak akkor lehet használni, ha a készülék hálózathoz csatlakozik. Ez a lapolvasási funkció csak akkor elérhető, ha konfigurálja azt. Ezen funkciók konfigurálásához használja a Beolvasás e-mailbe telepítési varázslót (Windows), amely a szoftver teljes telepítésének részeként a termék HP programcsoportjában található. A HP beépített webszerver segítségével is konfigurálhatja ezt a funkciót. Az alábbi leírás bemutatja, hogy hogyan lehet beállítani ezt a funkciót a Beolvasás e-mailbe telepítési varázsló és a HP beépített webszerver segítségével.

- [A Beolvasás e-mailbe telepítési varázsló használata \(Windows\)](#)
- [A Beolvasás e-mailbe funkció beállítása a HP beépített webszerver segítségével \(Windows\)](#)
- [Beolvasás e-mailbe funkció beállítása Mac rendszerben](#)

A Beolvasás e-mailbe telepítési varázsló használata (Windows)

A HP egyes termékeihez mellékelt szoftver CD-ről telepíteni lehet az illesztőprogramokat. A telepítés végén választani lehet a **Beolvasás mappába és e-mailbe – beállítás** lehetőséget. A telepítővarázslók tartalmazzák az alapkonfiguráció beállításait.

A telepítést követően a varázsló eléréséhez kattintson a **Start, Programok** vagy **Minden program** elemre, majd a **HP** lehetőségre. Kattintson a készülék nevére, majd a **Beolvasás e-mailbe varázsló** lehetőségre, és elindul a konfigurációs folyamat.

1. Új kimenő e-mail cím megadásához kattintson az **Új** gombra.
2. Adja meg az e-mail címet. Kattintson a **Tovább** gombra.
3. Írja be az e-mail címhez megjeleníteni kívánt nevet a **Megjelenítési név** mezőbe, majd kattintson a **Tovább** lehetőségre.

 **MEGJEGYZÉS:** Az e-mail profil biztonsága érdekében 4 jegyű PIN-kódot adjon meg. Miután hozzárendelte a biztonsági PIN-kódot a profilhoz, a PIN-t mindig meg kell adni a készülék kezelőpaneljén, mielőtt az adott profiltól e-mailt küldene a készülék.





4. Adja meg az SMTP-kiszolgáló IP-címét és az SMTP-kiszolgáló portszámát. Ha a kimenő SMTP-kiszolgáló további biztonsági azonosítást kér, kattintson az **Azonosítás e-mail bejelentkezéshez** jelölőnégyzetre, és adja meg a felhasználói azonosítót és a jelszót. A folytatáshoz kattintson a **Tovább** gombra.

 **MEGJEGYZÉS:** Ha nem ismeri az SMTP-kiszolgáló nevét, portszámát vagy az azonosító adatokat, forduljon az e-mail / internetszolgáltatóhoz vagy a rendszergazdához. Az SMTP-kiszolgálók neve és portszáma általában internetes kereséssel is könnyen megtalálható. A kereséshez használja pl. a "gmail smtp server name" vagy "yahoo smtp server name" keresőkifejezést.

5. Nézze át az adatokat, és győződjön meg arról, hogy a beállítások megfelelőek. Ha lép fel, a **Vissza** gombbal visszalépve kijavíthatja. Amikor elkészült, kattintson a **Mentés és tesztelés** gombra a beállítások teszteléséhez és a telepítés befejezéséhez.

 **MEGJEGYZÉS:** További kimenő e-mail profilok létrehozása egynél több e-mail fiókból történő beolvasáshoz.

A Beolvasás e-mailbe funkció beállítása a HP beépített webszerver segítségével (Windows)

1. Nyissa meg a HP beépített webszerver (EWS) lapot:
 - a. A termék vezérlőpultján érintse meg a Csatlakoztatási információk  /  gombot, majd érintse meg a [Hálózati kapcsolattal csatlakoztatott](#)  gombot vagy a [Hálózati Wi-Fi BE](#)  gombot az IP-cím vagy a gazdagép nevének megjelenítéséhez.
 - b. Nyisson meg egy böngészőt, és írja be a címsorába az IP-címet vagy az állomásnevet pontosan úgy, ahogyan a készülék kezelőpaneljén látható. Nyomja le a számítógép billentyűzetének [Enter](#) billentyűjét. Megjelenik a HP beépített webszerver.

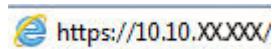

 **MEGJEGYZÉS:** Ha a Webböngésző a **Probléma van a weboldal biztonsági tanúsítványával** üzenetet jeleníti meg az EWS megnyitására tett kísérlet során, kattintson a **Tovább lépés erre a weboldalra (nem ajánlott)** lehetőségre.

A **Tovább lépés erre a weboldalra (nem ajánlott)** lehetőség kiválasztása nem tesz kárt a számítógépben, amíg a HP termékhez tartozó EWS-ben navigál.

2. Kattintson a **Beolvasás** fülre.
3. Kattintson a bal oldali navigációs panel **Beolvasás e-mailbe beállítás** hivatkozására.
4. A **Beolvasás e-mailbe beállítás** lapon számos beállítási lehetőséget talál. Ezek a beállítások a bal oldali navigációs panelen is megtalálhatók. Kezdeként kattintson a **Kimenő levelezési profilok** hivatkozásra.
5. A **Kimenő levelezési profilok** oldalon kattintson az **Új** gombra.
 - Az **E-mail cím** helyen adja meg az e-mail címet és a megjelenített nevet.
 - Az **SMTP-kiszolgáló beállításai** helyen adja meg az SMTP-kiszolgáló nevét és portszámát. Az alapértelmezett portszám már szerepel a lapon, ezen általában nem kell változtatni.

 **MEGJEGYZÉS:** Ha a Google™ Gmail rendszert használja levelezésre, kattintson a **Biztonságos kapcsolat (SSL/TLS) használata** jelölőnégyzetre.

- Az **SMTP-hitelesítés** részen kattintson **Az SMTP-kiszolgáló hitelesítést kér a kimenő e-mail üzenetekhez** jelölőnégyzetre az SMTP felhasználói azonosító és jelszó konfigurálásához (szükség esetén).

A szükséges információt kérje a hálózati rendszergazdától vagy az SMTP-kiszolgáló internet-szolgáltatójától. Ha az SMTP-szerver hitelesítést kér, akkor Önnek ismernie kell az SMTP-szerverhez megadott felhasználónevet és jelszót is. Az SMTP-kiszolgálók neve és portszáma általában internetes kereséssel is könnyen megtalálható. Használja pl. a "gmail smtp server name" vagy "yahoo smtp server name" keresőkifejezést.

- A **Választható PIN** részen adja meg a PIN-kódot. Erre a PIN-kódra minden alkalommal szükség lesz, amikor erről az e-mail címről küld üzenetet.
- Az **E-mail üzenetek tulajdonságai** helyen állítsa be az üzenetjellemzőket.





Nézze át az adatokat, majd a **Mentés és tesztelés** gombbal mentse az adatokat és tesztelje a csatlakozást, vagy a **Csak mentés** paranccsal csak mentse az adatokat.

6. E-mail címeknek a termékről elérhető címjegyzékbe való felvételéhez kattintson az **E-mail címjegyzék** hivatkozásra, és adja meg a kért adatokat. Önálló e-mail címeket vagy csoportokat is megadhat.
7. Az alapértelmezett beállításokhoz kattintson az **E-mail beállítás** hivatkozásra. Adja meg az alapértelmezett e-mail tárgyát, a törzsszöveget és a többi beolvasási beállítást.

Beolvasás e-mailbe funkció beállítása Mac rendszerben

1. Az alábbi eljárások egyikével nyissa meg a Beépített webszerver (EWS) felületet.

A HP beépített webszerver (EWS) megnyitása webböngészőből

- a. A termék vezérlőpultján érintse meg a Csatlakoztatási információk  /  gombot, majd érintse meg a **Hálózati kapcsolattal csatlakoztatott**  gombot vagy a **Hálózati Wi-Fi BE**  gombot az IP-cím vagy a gazdagép nevének megjelenítéséhez.
- b. Nyisson meg egy böngészőt, és írja be a címsorába az IP-címet vagy az állomásnevet pontosan úgy, ahogyan a készülék kezelőpaneljén látható. Nyomja le a számítógép billentyűzetének **Enter** billentyűjét. Megjelenik a HP beépített webszerver.

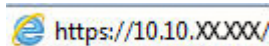

 **MEGJEGYZÉS:** Ha a Webböngésző a **Probléma van a weboldal biztonsági tanúsítványával** üzenetet jeleníti meg az EWS megnyitására tett kísérlet során, kattintson a **Tovább lépés erre a weboldalra (nem ajánlott)** lehetőségre.

A **Tovább lépés erre a weboldalra (nem ajánlott)** lehetőség kiválasztása nem tesz kárt a számítógépben, amíg a HP termékhez tartozó EWS-ben navigál.

A HP beépített webszerver (EWS) megnyitása a HP Utility segédprogrammal

- a. A Dokkban a HP Utility ikonjára kattintva nyissa meg azt, vagy kattintson az **Ugrás** menüre, majd duplán a HP Utility elemre.
 - b. A HP Utility programban kattintson a **További beállítások**, majd a **Beágyazott webszerver megnyitása** pontra vagy a **Beolvasás e-mailbe** elemre. Megjelenik a HP beépített webszerver.
2. Kattintson a **Beolvasás** fülre.
 3. Kattintson a bal oldali navigációs panel **Beolvasás e-mailbe beállítás** hivatkozására.
 4. A **Beolvasás e-mailbe beállítás** lapon számos beállítási lehetőséget talál. Ezek a beállítások a bal oldali navigációs panelen is megtalálhatók. Kezdeként kattintson a **Kimenő levelezési profilok** hivatkozásra.
 5. A **Kimenő levelezési profilok** oldalon kattintson az **Új** gombra.

- Az **E-mail cím** helyen adja meg az e-mail címet és a megjelenített nevet.
- Az **SMTP-kiszolgáló beállításai** helyen adja meg az SMTP-kiszolgáló nevét és portszámát. Az alapértelmezett portszám már szerepel a lapon, ezen általában nem kell változtatni.

 **MEGJEGYZÉS:** Ha a Google™ Gmail rendszert használja levelezésre, kattintson a **Biztonságos kapcsolat (SSL/TLS) használata** jelölőnégyzetre.

- Az **SMTP-hitelesítés** részen kattintson **Az SMTP-kiszolgáló hitelesítést kér a kimenő e-mail üzenetekhez** nevű jelölőnégyzetre az SMTP felhasználói azonosító és jelszó konfigurálásához (szükség esetén).

 **MEGJEGYZÉS:** A szükséges információt kérje a hálózati rendszergazdától vagy az SMTP-kiszolgáló internet-szolgáltatójától. Ha az SMTP-szerver hitelesítést kér, akkor Önnek ismernie kell az SMTP-szerverhez megadott felhasználónevet és jelszót is. Az SMTP-kiszolgálók neve és portszáma általában internetes kereséssel is könnyen megtalálható. Használja pl. a “gmail smtp server name” vagy “yahoo smtp server name” keresőkifejezést.

- A **Választható PIN** részen adja meg a PIN-kódot. Erre a PIN-kódra minden alkalommal szükség lesz, amikor erről az e-mail címről küld üzenetet.
 - Az **E-mail üzenetek tulajdonságai** helyen állítsa be az üzenetjellemzőket.
6. E-mail címeknek a termékről elérhető címjegyzékbe való felvételéhez kattintson az **E-mail címjegyzék** hivatkozásra, és adja meg a kért adatokat. Önálló e-mail címeket vagy csoportokat is megadhat.
 7. Az alapértelmezett beállításokhoz kattintson az **E-mail beállítás** hivatkozásra. Adja meg az alapértelmezett e-mail tárgyát, a törzsszöveget és a többi beolvasási beállítást.
 8. A telepítés befejezéséhez kattintson a **Mentés és tesztelés** elemre.

 **MEGJEGYZÉS:** További kimenő e-mail profilok létrehozása egynél több e-mail fiókból történő beolvasáshoz.

Beolvasás e-mailbe

A készülék kezelőpaneljével közvetlenül adott e-mail címre küldheti a beolvasott dokumentumot. A beolvasott dokumentumot a készülék e-mail mellékletben küldi el a címre.

 **MEGJEGYZÉS:** Ezen funkció használatához a készüléket hálózatra kell csatlakoztatni, és a Beolvasás e-mailbe telepítési varázslóval (Windows), vagy a HP beépített webservert telepítési varázslójával konfigurálni kell a Beolvasás e-mailbe funkciót.

1. A készüléken lévő jelzések alapján helyezze a dokumentumot a lapolvasó üveglapjára.
2. A készülék kezelőpaneljének kezdőképernyőjén érintse meg a **Beolvasás**  gombot.
3. Érintse meg a **Beolvasás e-mailbe** elemet.
4. Érintse meg az **E-mail küldése** elemet.
5. Válassza ki a használni kívánt **Feladó** címet. Ezt „kimenő e-mail profilnak” is hívják.

 **MEGJEGYZÉS:** Ha a PIN-kód funkciót beállították, adja meg a PIN-kódot, és érintse meg az **OK** gombot. Azonban a funkció használatához nincs szükség PIN-kódra.

6. Érintse meg a **Címzett** gombot, és válassza ki a címet vagy csoportot, amelyre a fájlt küldeni szeretné. Érintse meg a **Kész** gombot, ha kész.
 - Az üzenet eltérő címre való küldéséhez érintse meg újra az **Új** gombot, és adja meg az e-mail címet.
7. Érintse meg a **Tárgy** gombot, ha szeretne tárgyat megadni.
8. Érintse meg a **Tovább** gombot.
9. A kezelőpanelen megjelennek a beolvasási beállítások.
 - Ha módosítani szeretné valamelyik beállítást, érintse meg a **Beállítások** gombot, és módosítsa a beállítást.
 - Ha a beállítások megfelelőek, folytassa a következő lépéssel.
10. A beolvasási feladat elindításához nyomja meg a **Beolvasás** gombot.

További beolvasási feladatok

Folytassa a következő címen: www.hp.com/support/colorljMFP277.

Tájékoztató érhető el a különleges beolvasási feladatokról is, mint például:

- Általános fénykép vagy dokumentum beolvasása
- Beolvasás szerkeszthető szöveggént (OCR)
- Több oldal beolvasása egyetlen fájlba

7 Fax

- [A készülék beállítása faxok küldésére és fogadására](#)
- [Fax küldése](#)
- [Faxküldés a HP szoftver segítségével \(Windows\)](#)
- [Gyorstárcsázási bejegyzések létrehozása, szerkesztése és törlése](#)

További tudnivalók:

Folytassa a következő címen: www.hp.com/support/colorljMFPM277.

A HP mindenre kiterjedő terméksúgója az alábbi információkat tartalmazza:

- Telepítés és konfigurálás
- Tanulás és használat
- Hibaelhárítás
- Szoftverfrissítések letöltése
- Csatlakozás a támogatási fórumokhoz
- Garanciális és szabályzati információk keresése

A készülék beállítása faxok küldésére és fogadására

- [Üzembe helyezés előtt](#)
- [1. lépés: A telefon csatlakozási típusának megállapítása](#)
- [2. lépés: A fax beállítása](#)
- [3. lépés: Állítsa be a faxkészülék idejét, dátumát és fejlécét.](#)
- [4. lépés: Faxteszt futtatása](#)

Üzembe helyezés előtt

A faxszolgáltatáshoz való csatlakozás előtt ellenőrizze a termék összeállítását.

 **MEGJEGYZÉS:** A telefonkábel és a készülékhez kapott adapterek segítségével csatlakoztassa a készüléket a telefonaljzathoz.

 **MEGJEGYZÉS:** A soros telefonrendszert alkalmazó országok/térségek esetében szükség lehet egy tartozék adapterre. Az adapter segítségével más telekommunikációs eszközöket is csatlakoztathat ugyanahhoz a telefonaljzathoz, amelyhez a termék csatlakozik.

Kövesse az alábbi négy lépésben található utasításokat:

[1. lépés: A telefon csatlakozási típusának megállapítása 66. oldal.](#)

[2. lépés: A fax beállítása 67. oldal.](#)

[3. lépés: Állítsa be a faxkészülék idejét, dátumát és fejlécét. 71. oldal.](#)

[4. lépés: Faxteszt futtatása 72. oldal.](#)

1. lépés: A telefon csatlakozási típusának megállapítása

Tekintse át a következő berendezéseket és szolgáltatástípusokat, majd válassza ki a legmegfelelőbb beállítási módot. Az alkalmazott eljárás függ a telefonrendszerbe már telepített berendezéstől és szolgáltatásoktól.

 **MEGJEGYZÉS:** Ez a termék egy analóg készülék. A HP azt javasolja, hogy a készüléket önálló analóg telefonvonalon használja.

- **Önálló telefonvonal:** a készülék az egyetlen berendezés, illetve szolgáltatás, amely az adott telefonvonalhoz kapcsolódik
- **Hanghívások:** a hang- és a faxhívások ugyanazon a vonalon keresztül működnek
- **Üzenetrögzítő:** az üzenetrögzítő a faxhívásokkal azonos vonalon fogadja a hanghívásokat
- **Hangposta:** a hangposta-szolgáltatás a faxhívásokkal azonos vonalon keresztül működik
- **Megkülönböztető csengetési szolgáltatás:** a telefontársaság szolgáltatása, amely lehetővé teszi, hogy egy telefonvonalhoz több számot társítsanak. Minden számhoz más csengetés társul, így a termék felismeri a csengetési mintát, és az alapján fogadja a hívást
- **Betárcsázós modem:** a számítógép betárcsázós internetcsatlakozás céljára használja a vonalat
- **DSL-vonal:** A digitális előfizetői vonal (DSL) a telefontársaság szolgáltatása; egyes országokban/térségekben ADSL néven ismert

- **PBX vagy ISDN rendszer:** Alközponti (PBX) telefonrendszer vagy integrált szolgáltatású digitális hálózati (ISDN) rendszer
- **VoIP telefonrendszer:** IP-alapú hangátviteli (VoIP) szolgáltatás az internetszolgáltatótól

2. lépés: A fax beállítása

Kattintson az alábbi hivatkozások közül arra, amely leginkább jellemzi a faxküldésre és -fogadásra használt műszaki környezetet, és kövesse az utasításokat.

- [Önálló telefonvonal 67. oldal](#)
- [Közös hang- és faxvonal 68. oldal](#)
- [Közös hang- és faxvonal üzenetrögzítővel 69. oldal](#)

Itt csak három csatlakozási típushoz talál leírást. A többi csatlakozási típussal kapcsolatos tudnivalókért látogasson el a támogatási webhelyre www.hp.com/support/colorljMFPM277.

 **MEGJEGYZÉS:** Ez a termék egy analóg faxkészülék. A HP azt javasolja, hogy a készüléket dedikált analóg telefonvonalon használja. Digitális környezetben (pl. DSL, PBX, ISDN vagy VoIP) fontos, hogy megfelelő szűrőket használjon és megfelelően adja meg a digitális beállításokat. További információkért forduljon digitális szolgáltatójához.

 **MEGJEGYZÉS:** Ne csatlakoztasson háromnál több készüléket a telefonvonalhoz.

 **MEGJEGYZÉS:** Ez a készülék nem támogatja a hangposta-szolgáltatást.

Önálló telefonvonal

Kövesse az alábbi lépéseket a készülék beállításához önálló telefonvonal esetében (nincs más szolgáltatás).

1. Csatlakoztassa a telefonkábel a készülék fax portjához és a fali telefonaljzathoz.

 **MEGJEGYZÉS:** Bizonyos országok/térségek esetében szükség lehet egy telefonkábel-adapterre, amely a készülékkel együtt kerül szállításra.

 **MEGJEGYZÉS:** Egyes termékeknél a faxport a telefonport felett található. Lásd a terméken látható ikonokat.



2. Állítsa be a készüléket a bejövő faxhívások automatikus fogadására.

- a. Kapcsolja be a készüléket.
 - b. A készülék kezelőpaneljének kezdőképernyőjén érintse meg a **Beállítás**  gombot.
 - c. Érintse meg a **Faxbeállítás** menüt.
 - d. Érintse meg az **Alapszintű beállítás** menüt.
 - e. Érintse meg a **Válasz üzemmód** beállítást.
 - f. Érintse meg az **Automatikus** lehetőséget.
3. Lépjen tovább a következő részre: [3. lépés: Állítsa be a faxkészülék idejét, dátumát és fejlécét. 71. oldal.](#)

Közös hang- és faxvonal

Kövesse az alábbi lépéseket a közös hang- és faxvonal beállításához.

1. Válasszon le minden egyéb eszközt, amely a telefoncsatlakozóhoz csatlakozik.
2. Csatlakoztassa a telefonkábel a készülék fax portjához, és a fali telefonaljzathoz.

 **MEGJEGYZÉS:** Bizonyos országok/térségek esetében szükség lehet egy telefonkábel-adapterre, amely a készülékkel együtt kerül szállításra.

 **MEGJEGYZÉS:** Egyes termékeknél a faxport a telefonport felett található. Lásd a terméken látható ikonokat.

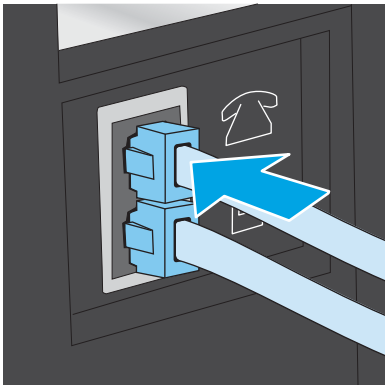

3. A termék hátulján távolítsa el a telefon kimenő vonali portján lévő csatlakozót, és csatlakoztassa erre a telefont.
4. Állítsa be a készüléket a bejövő faxhívások automatikus fogadására.
 - a. Kapcsolja be a készüléket.
 - b. A készülék kezelőpaneljének kezdőképernyőjén érintse meg a **Beállítás**  gombot.
 - c. Érintse meg a **Faxbeállítás** menüt.
 - d. Érintse meg az **Alapszintű beállítás** menüt.
 - e. Érintse meg a **Válasz üzemmód** beállítást, majd az **Automatikus** lehetőséget.
5. Állítsa be, hogy a készülék tárcsahangot keressen a fax küldése előtt.

 **MEGJEGYZÉS:** Így akadályozhatja meg, hogy a termék faxot küldjön, miközben valaki telefonál.

- a. A készülék kezelőpaneljének kezdőképernyőjén érintse meg a **Beállítás**  gombot.
 - b. Érintse meg a **Faxbeállítás** menüt.
 - c. Érintse meg a **Speciális beállítás** menüt.
 - d. Érintse meg a **Tárcsahang észlelése** beállítást, majd a **Be** lehetőséget.
6. Lépjen tovább a következő részre: [3. lépés: Állítsa be a faxkészülék idejét, dátumát és fejlécét. 71. oldal.](#)

Közös hang- és faxvonal üzenetrögzítővel

Kövesse az alábbi lépéseket a közös hang- és faxvonal üzenetrögzítővel történő beállításához.

1. Válasszon le minden egyéb eszközt, amely telefoncsatlakozóra csatlakozik.
2. A termék hátulján távolítsa el a telefon kimenő vonali portján lévő csatlakozót.
3. Csatlakoztassa a telefonkábel-t a készülék faxportjához és a fali telefonaljzathoz.

 **MEGJEGYZÉS:** Bizonyos országok/térségek esetében szükség lehet egy telefonkábel-adapterre, amely a készülékkel együtt kerül szállításra.

 **MEGJEGYZÉS:** Egyes termékeknél a faxport a telefonport felett található. Lásd a terméken látható ikonokat.

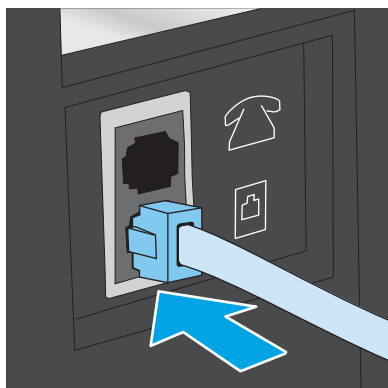

4. A termék hátulján csatlakoztassa az üzenetrögzítő telefonkábélét a telefon kimenő vonali portján lévő csatlakozóhoz.



 **MEGJEGYZÉS:** Az üzenetrögzítőt közvetlenül csatlakoztassa a készülékhez, különben a rögzítő felveheti a küldő faxgépről érkező faxhangokat és így nem érkezik be a faxok.

 **MEGJEGYZÉS:** Ha az üzenetrögzítőben nincs beépített telefon, a könnyű használhatóság érdekében telefont csatlakoztathat a rögzítő **KIMENETI** portjára.

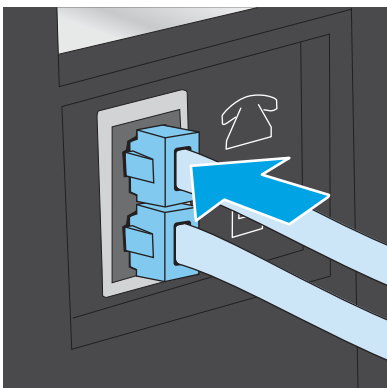

 **MEGJEGYZÉS:** Egyes termékeknél a faxport a telefonport felett található. Lásd a terméken látható ikonokat.



5. Állítsa be a **Csengetés válaszig** lehetőséget a készüléken.

- Kapcsolja be a készüléket.
- A készülék kezelőpaneljének kezdőképernyőjén érintse meg a **Beállítás**  gombot.
- Érintse meg a **Faxbeállítás** menüt.
- Érintse meg az **Alapszintű beállítás** menüt.
- Érintse meg a **Csengetés válaszig** lehetőséget.
- A vezérlőpulton található számbillentyűzet segítségével állítson be 5 vagy több csengetést, majd nyomja meg az **OK** gombot.
- A Kezdőképernyő  gomb megnyomásával visszatérhet a főmenühöz.

6. Állítsa be a készüléket a bejövő faxhívások automatikus fogadására.

- A készülék kezelőpaneljének kezdőképernyőjén érintse meg a **Beállítás**  gombot.
- Érintse meg a **Faxbeállítás** menüt.
- Érintse meg az **Alapszintű beállítás** menüt.
- Érintse meg a **Válasz üzemmód** beállítást, majd az **Automatikus** lehetőséget.
- A Kezdőképernyő  gomb megnyomásával térhet vissza a főmenühöz.

7. Állítsa be, hogy a készülék tárcsahangot keressen a fax küldése előtt.

 **MEGJEGYZÉS:** Így akadályozhatja meg, hogy a termék faxot küldjön, miközben valaki telefonál.

- a. A készülék kezelőpaneljének kezdőképernyőjén érintse meg a **Beállítás**  gombot.
 - b. Érintse meg a **Faxbeállítás** menüt.
 - c. Érintse meg a **Speciális beállítás** menüt.
 - d. Érintse meg a **Tárcahang észlelése** beállítást, majd a **Be** gombot.
8. Lépjen tovább a következő részre: [3. lépés: Állítsa be a faxkészülék idejét, dátumát és fejlécét. 71. oldal.](#)

3. lépés: Állítsa be a faxkészülék idejét, dátumát és fejlécét.

Állítsa be a faxopciókat az alábbi módszerek valamelyikével:

- [HP Faxbeállítás varázsló 71. oldal](#) (javasolt módszer)
- [A készülék kezelőpanelje 71. oldal](#)
- [HP beágyazott webszerver \(EWS\) és HP Készülék eszköztár \(Windows\) 72. oldal](#) (ha telepítve van a szoftver)

 **MEGJEGYZÉS:** Az Egyesült Államokban és számos egyéb országban/térségben törvényi előírás az idő, dátum és faxfejléc információk beállítása.

HP Faxbeállítás varázsló

A Faxbeállítás varázslót a *kezdeti* beállítási folyamat és a szoftvertelepítés után a következőképpen érheti el:

1. Kattintson a **Start** gombra, majd a **Programok** pontra.
2. Kattintson a **HP** elemre, majd kattintson a készülék nevére, végül a **HP Faxbeállítás varázsló** elemre.
3. Kövesse a képernyőn megjelenő utasításokat a HP Faxbeállítás varázslóban a faxbeállítások konfigurálásához.
4. Lépjen tovább a következő részre: [4. lépés: Faxteszt futtatása 72. oldal.](#)

A készülék kezelőpanelje

Az idő, dátum és faxfejléc beállításához a kezelőpanelen hajtsa végre az alábbi lépéseket.

1. A Kezdőképernyőn érintse meg a **Beállítás**  gombot.
2. Érintse meg a **Faxbeállítás** menüt.
3. Érintse meg az **Alapszintű beállítás** menüt.
4. Görgessen az **Idő/dátum** gombhoz és érintse meg.
5. Válassza a **12 órás** vagy a **24 órás** időformátumot.
6. A billentyűzet segítségével adja meg a pontos időt, majd érintse meg az **OK** gombot.

 **MEGJEGYZÉS:** Szükség esetén az **123** gombbal érheti el a speciális karaktereket tartalmazó billentyűzetet.

7. Válasszon dátumformátumot.
8. A billentyűzet segítségével adja meg az aktuális dátumot, majd érintse meg az **OK** gombot.

9. Érintse meg a **Faxfejléc** menüt.
10. A billentyűzet segítségével adja meg a faxszámot, majd érintse meg az **OK** gombot.

 **MEGJEGYZÉS:** A faxszámok maximális karakterszáma 20.

11. A billentyűzet segítségével adja meg a vállalata nevét vagy fejlécét, majd érintse meg az **OK** gombot.

 **MEGJEGYZÉS:** A faxfejlécek maximális karakterszáma 25.

12. Lépjen tovább a következő részre: [4. lépés: Faxteszt futtatása 72. oldal.](#)





HP beágyazott webszerver (EWS) és HP Készülék eszköztár (Windows)

1. Indítsa el a HP beágyazott webszervert a **Start** menüből vagy a webböngészőből

Start menü

- a. Kattintson a **Start** gombra, majd a **Programok** elemre.
- b. A HP termékcsoponton belül kattintson a **HP Készülék eszköztár** elemre.

Webböngésző

- a. A termék vezérlőpultján érintse meg a Csatlakoztatási információk  /  gombot, majd érintse meg a **Hálózati kapcsolattal csatlakoztatott**  gombot vagy a **Hálózati Wi-Fi BE**  gombot az IP-cím vagy a gazdagép nevének megjelenítéséhez.
- b. Nyisson meg egy böngészőt, és írja be a címsorába az IP-címet vagy az állomásnevet pontosan úgy, ahogyan a készülék kezelőpaneljén látható. Nyomja le a számítógép billentyűzetének **Enter** billentyűjét. Megnyílik a beépített webszerver.

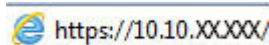

 <https://10.10.XX.XXX/>

 **MEGJEGYZÉS:** Ha a Webböngésző a **Probléma van a weboldal biztonsági tanúsítványával** üzenetet jeleníti meg az EWS megnyitására tett kísérlet során, kattintson a **Tovább lépés erre a weboldalra (nem ajánlott)** lehetőségre.

A **Tovább lépés erre a weboldalra (nem ajánlott)** lehetőség kiválasztása nem tesz kárt a számítógépben, amíg a HP termékhez tartozó EWS-ben navigál.

2. Kattintson a **Fax** fülre.
3. A faxbeállítások konfigurálásához kövesse a képernyőn megjelenő utasításokat.
4. Lépjen tovább a következő részre: [4. lépés: Faxteszt futtatása 72. oldal.](#)

4. lépés: Faxteszt futtatása

A megfelelő beállítások ellenőrzéséhez végezzen faxtesztet.

1. A Kezdőképernyőn érintse meg a **Beállítás**  gombot.
2. Görgetéssel keresse meg, majd érintse meg a **Szervizelés** menüt.
3. Érintse meg a **Faxszolgáltatás** menüt.

4. Érintse meg a [Faxteszt futtatása](#) lehetőséget. A készülék kinyomtatja a tesztjelentést.
5. Nézze át a jelentést.
 - Ha a jelentés azt mutatja, hogy a készülék **megfelelt**, készen áll a faxküldésre és -fogadásra.
 - Ha a jelentés azt mutatja, hogy a készülék **nem felelt meg**, a jelentés alapján tájékozódjon a problémákról. A faxkészülékkel kapcsolatos problémák elhárításáról a hibaelhárítási ellenőrzőlista alapján tájékozódhat.

Fax küldése

- [Támogatott faxalkalmazások](#)
- [Fax manuális küldése a készülék kezelőpaneljéről](#)
- [Faxolás a síkágyas lapolvasóról](#)
- [Faxküldés a dokumentumadagolóról](#)
- [Gyorstárcsázások és csoportos társcsázási bejegyzések használata](#)
- [Faxok visszavonása](#)

Támogatott faxalkalmazások

A termékhez mellékelt számítógépes faxprogram az egyetlen olyan faxprogram, amely együttműködik a termékkel. Ha továbbra is a számítógépre korábban telepített faxprogramot kívánja használni, akkor azt azzal a modemmel kell használni, amely már csatlakoztatva van a számítógéphez; az ilyen program nem működik a készülék modemjén keresztül.

Fax manuális küldése a készülék kezelőpaneljéről

1. Tegye a dokumentumot a dokumentumadagolóba vagy a síkágyas lapolvasó üvegére.
2. A készülék kezelőpaneljén érintse meg a **Fax**  gombot.
3. A számbillentyűzet segítségével adja meg a faxszámot.
4. A fax küldéséhez érintse meg a **Fax indítása** gombot.

Faxolás a síkágyas lapolvasóról

1. Helyezze a dokumentumot nyomtatott oldalával lefelé a lapolvasó üveglapjára.
2. A készülék kezelőpaneljének kezdőképernyőjén érintse meg a **Fax**  gombot.
3. A számbillentyűzet segítségével adja meg a faxszámot.
4. Érintse meg a **Fax indítása** gombot.
5. A készülék jóváhagyást kér a lapolvasó üvegéről történő küldéshez. Érintse meg az **Igen** gombot.
6. A készülék kéri az első oldal betöltését. Érintse meg az **OK** gombot.
7. A készülék beolvassa a dokumentum első oldalát, majd kéri a következő oldal betöltését. Ha a dokumentum több oldalból áll, érintse meg az **Igen** gombot. Folytassa ezt mindaddig, amíg az összes oldalt beolvassa.
8. Amikor beolvasta az utolsó oldalt, a figyelmeztetéskor érintse meg a **Nem** gombot. A készülék elküldi a faxot.

Faxküldés a dokumentumadagolóról

1. Helyezze be az eredeti példányokat a dokumentumadagolóba nyomtatott oldallal felfelé.

VIGYÁZAT! A termék károsodásának elkerülése érdekében ne használjon hibajavító szalaggal vagy festékkel bevont, illetve gemkapoccsal vagy irattűzővel összefűzött eredeti lapokat. Ne helyezzen fényképeket, illetve kisméretű vagy sérülékeny lapokat a dokumentumadagolóba.

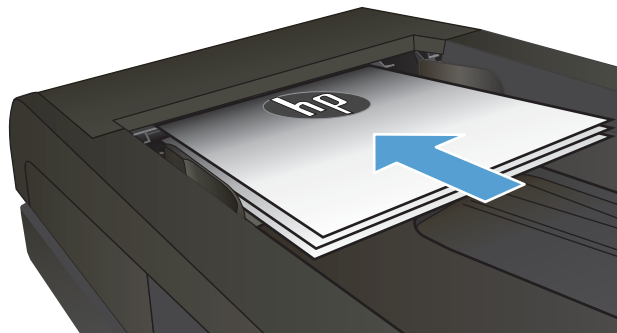

2. Állítsa be a papírvezetőket úgy, hogy hozzáérjenek a papírhoz.

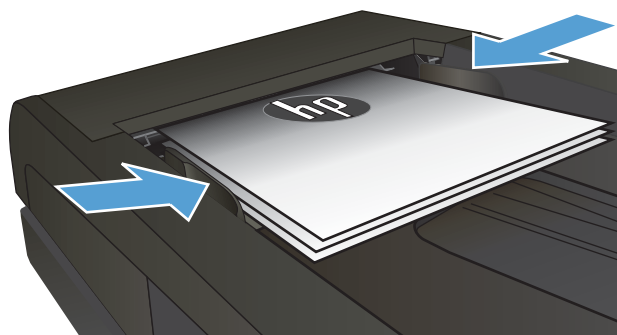



3. A készülék kezelőpaneljének kezdőképernyőjén érintse meg a Fax  gombot.
4. A számbillentyűzet segítségével adja meg a faxszámot.
5. Érintse meg a Fax **indítása** gombot.

Gyorstárcsázások és csoportos tárcsázási bejegyzések használata

 **MEGJEGYZÉS:** A telefonkönyv-bejegyzéseket be kell állítani a Faxmenü helyen, mielőtt faxküldésre használná a telefonkönyvet.

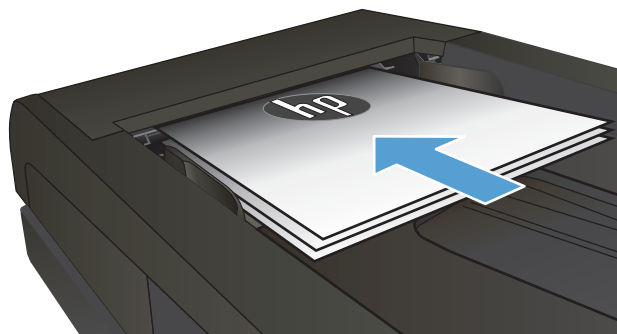
1. Töltse be a dokumentumot a lapolvasó üvegére vagy a dokumentumadagolóba.



2. A készülék kezelőpaneljének kezdőképernyőjén érintse meg a **Fax**  gombot.
3. Az érintőképernyőn érintse meg a faxtelefonkönyv ikont.
4. Érintse meg a használni kívánt egyedi vagy csoportos bejegyzések nevét.
5. Érintse meg a **Fax indítása** gombot.

Faxok visszavonása

Aktuális fax visszavonása

- ▲ Érintse meg a **Visszavonás** gombot a készülék kezelőpaneljén. A rendszer minden, még át nem küldött oldalt töröl. A **Visszavonás** gomb megnyomása a csoportos tárcsázási feladatokat is törli.

Várakozó faxfeladat visszavonása

Ezzel az eljárással vonhat vissza egy faxfeladatot a következő helyzetekben:

A termék kis szünet után ismét tárcsázza a számot, ha az foglalt volt, nem válaszolt, illetve ha kommunikációs hiba történt.

A faxküldés egy jövőbeli időpontra van ütemezve.

1. A Kezdőképernyőn érintse meg a **Fax**  gombot.
2. Érintse meg a **Faxmenü** gombot.
3. Érintse meg a **Küldési beállítások** gombot.
4. Érintse meg a **Faxfeladat-állapot** gombot.
5. Érintse meg az érvényteleníteni kívánt faxfeladathoz tartozó faxszámot.

Faxküldés a HP szoftver segítségével (Windows)

1. Töltse be a dokumentumot.
 - Ha az eredeti a lapolvasó üvegére tölti be, helyezze azt a lapolvasó üvegre nyomtatott oldallal lefelé, a lapolvasó üveg bal hátsó sarkába.
 - Ha több oldalt tölt be a lapadagolóba, akkor a lapokat nyomtatott oldallal felfelé töltse be, és igazítsa be a papírvezetőket, hogy hozzáérjenek a papírhoz.

 **MEGJEGYZÉS:** Ha a lapadagolóban és a lapolvasó üveglapján egyidőben található dokumentum, a készülék a lapadagolóban található dokumentum feldolgozását kezdi meg, nem pedig a lapolvasó üveglapján találhatóét.

2. Válassza a **Start** menü **Programok** parancsát (Windows XP esetén a **Minden program**) parancsát, majd a **HP** parancsot.
3. Kattintson a termék nevére, majd kattintson a **HP faxküldés** parancsra. Elindul a faxprogram.
4. Adja meg a címzett vagy a címzettek faxszámát.
5. Kattintson a **Küldés most** pontra.

Gyorstárcsázási bejegyzések létrehozása, szerkesztése és törlése

Tárolhatja a gyakran tárcsázott faxszámokat (max. 120 bejegyzést) egyéni faxszámokként vagy faxszámok csoportjaként.

- [A kezelőpanel használata a faxtelefonkönyv létrehozásához és szerkesztéséhez](#)
- [Egyéb programokból származó telefonkönyv-adatok használata](#)
- [Telefonkönyv-bejegyzések törlése](#)

A kezelőpanel használata a faxtelefonkönyv létrehozásához és szerkesztéséhez

1. A készülék kezelőpaneljének kezdőképernyőjén érintse meg a **Fax** gombot.
2. Érintse meg a **Faxmenü** gombot.
3. Érintse meg a **Telefonkönyv beállítása** gombot.
4. Érintse meg az **Egyéni beállítás** vagy a **Csoportbeállítás** gombot gyors tárcsázási bejegyzés létrehozásához.
5. Érintsen meg egy számot a listán, amely nincs kijelölve.
6. A billentyűzet segítségével adjon meg nevet a bejegyzéshez, majd érintse meg az **OK** gombot.
7. A billentyűzet segítségével adja meg a bejegyzéshez tartozó faxszámot, majd érintse meg az **OK** gombot.

Egyéb programokból származó telefonkönyv-adatok használata

 **TIPP:** Mielőtt importálni lehetne egy telefonkönyvet valamely másik programból, először a másik programban kell az exportálás szolgáltatást használni.

A HP Készülék eszköztár a következő szoftveralkalmazások telefonkönyveiből képes névjegyadatokat importálni.

- Microsoft Outlook
- Lotus Notes
- Microsoft Outlook Express
- Egy másik HP Készülék eszköztár szoftveréből korábban exportált telefonkönyv

Telefonkönyv-bejegyzések törlése

Törölheti az összes faxtelefonkönyv-bejegyzést, amelyek be vannak állítva a készüléken.

 **VIGYÁZAT!** A faxtelefonkönyv-bejegyzéseket törlés után nem lehet visszaállítani.

1. A készülék kezelőpaneljének kezdőképernyőjén érintse meg a **Fax** gombot.
2. Érintse meg a **Faxmenü** gombot.
3. Érintse meg a **Telefonkönyv beállítása** gombot.
4. Érintse meg a **Bejegyzés törlése** gombot. Az összes bejegyzés törléséhez érintse meg az **Összes bejegyzés törlése** gombot.

5. Érintse meg a törölni kívánt bejegyzést.
6. A törlés jóváhagyásához érintse meg az **OK** gombot.

8 A készülék kezelése

- [A HP Web Services alkalmazások használata](#)
- [A készülék kapcsolati típusának módosítása \(Windows\)](#)
- [Speciális beállítások a HP beépített webszerver \(EWS\) és HP Készülék eszköztár \(Windows\) eszközzel](#)
- [Speciális beállítás HP Utility OS X operációs rendszerhez segédprogrammal](#)
- [IP hálózati beállítások konfigurálása](#)
- [A készülék biztonsági funkciói](#)
- [Takarékossági beállítások](#)
- [HP Web Jetadmin](#)
- [A firmware frissítése](#)

További tudnivalók:

Folytassa a következő címen: www.hp.com/support/colorljMFPM277.

A HP mindenre kiterjedő terméksúgója az alábbi információkat tartalmazza:

- Telepítés és konfigurálás
- Tanulás és használat
- Hibaelhárítás
- Szoftverfrissítések letöltése
- Csatlakozás a támogatási fórumokhoz
- Garanciális és szabályzati információk keresése

A HP Web Services alkalmazások használata

A készülékhez számos innovatív alkalmazás áll rendelkezésre, amelyeket közvetlenül az internetről tölthet le. További információkért és az alkalmazások letöltéséhez látogasson el a HP Connected weboldalra, a www.hpconnected.com címen.

A funkció használatához a készüléknek olyan számítógéphez vagy hálózathoz kell csatlakoznia, amely rendelkezik internetkapcsolattal. A HP Web Services szolgáltatást engedélyezni kell a terméken.

1. A készülék kezelőpaneljének kezdőképernyőjén érintse meg a Csatlakozási információk  gombot.
2. Nyissa meg a következő menüket:
 - [ePrint](#)
 - [Settings](#) (Beállítások)
3. Érintse meg a [Web Services engedélyezése](#) gombot.

Miután letölt egy alkalmazást a HP Connected weboldalról, az elérhetővé válik a készülék kezelőpaneljének [Alkalmazások](#) menüjében. Ez az eljárás mind a HP Web Services funkciót, mind az [Alkalmazások](#)  gombot engedélyezi.

A készülék kapcsolati típusának módosítása (Windows)

Ha már használja a készüléket, de szeretné módosítani a kapcsolódás módját, a kapcsolat beállításához kattintson a számítógép asztalán lévő **HP készülék újrakonfigurálása** parancsikonra. Például újrakonfigurálhatja a készüléket, hogy egy másik vezeték nélküli címet használjon, egy adott vezetékes vagy vezeték nélküli hálózathoz csatlakozzon, vagy a hálózati csatlakozást USB-csatlakozásra módosíthatja. A konfiguráció a készülék CD-lemezének behelyezése nélkül módosítható. Miután kiválasztotta a létrehozni kívánt kapcsolat típusát, a program közvetlenül a készülékbeállítási folyamat módosítandó részére lép.

Speciális beállítások a HP beépített webszerver (EWS) és HP Készülék eszköztár (Windows) eszközzel

A HP beépített webszerver segítségével a készülék kezelőpanelje helyett a számítógépről is vezérelheti a nyomtatási funkciókat.

- A készülék állapotinformációinak megtekintése.
- A fogyóeszközök hátralevő élettartamának meghatározása és új fogyóeszközök rendelése.
- A tálcakonfigurációk megtekintése és módosítása (papírtípusok és papírméretetek)
- Belső oldalak megtekintése és nyomtatása.
- A hálózati konfiguráció megtekintése és módosítása.

A HP beépített webszerver csak IP alapú hálózatokra csatlakoztatott készülék esetében működik. A HP beépített webszerver nem támogatja az IPX alapú készülékcsatlakoztatást. A HP beépített webszerver megnyitásához és használatához nem kell internet-hozzáféréssel rendelkeznie.

A hálózathoz csatlakoztatott készülék esetében a HP beépített webszerver automatikusan rendelkezésre áll.

 **MEGJEGYZÉS:** A HP Készülék eszköztár csak akkor elérhető, ha a készülék telepítésekor a teljes telepítési lehetőséget választotta. A készülék csatlakozási módját függően előfordulhat, hogy egyes funkciók nem elérhetőek.





 **MEGJEGYZÉS:** A HP beépített webszerver nem elérhető a hálózati tűzfalon keresztül.

A HP beépített webszerver (EWS) megnyitása a Start menüből

1. Kattintson a **Start** gombra, majd a **Programok** elemre.
2. A HP termékcsoporton belül kattintson a **HP Készülék eszköztár** elemre.

A HP beépített webszerver (EWS) megnyitása webböngészőből

1. **2 soros kezelőpanel:** Nyomja meg a készülék kezelőpanelén az **OK** gombot. Nyissa meg a **Hálózatbeállítás** menüt, majd válassza ki az **IP-cím megjelenítése** lehetőséget az IP-cím vagy a gazdagép nevének megjelenítéséhez.

Érintőképernyős kezelőpanel: A termék vezérlőpultján érintse meg a Csatlakoztatási információk  /  gombot, majd érintse meg a **Hálózati kapcsolattal csatlakoztatott**  gombot vagy a **Hálózati Wi-Fi BE**  gombot az IP-cím vagy a gazdagép nevének megjelenítéséhez.

2. Nyisson meg egy böngészőt, és írja be a címsorába az IP-címet vagy az állomásnevet pontosan úgy, ahogyan a készülék kezelőpaneljén látható. Nyomja le a számítógép billentyűzetének **Enter** billentyűjét. Megjelenik a HP beépített webszerver.

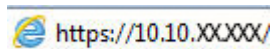
 <https://10.10.XXXX/>

 **MEGJEGYZÉS:** Ha a Webböngésző a **Probléma van a weboldal biztonsági tanúsítványával** üzenetet jeleníti meg az EWS megnyitására tett kísérlet során, kattintson a **Tovább lépés erre a weboldalra (nem ajánlott)** lehetőségre.

A **Tovább lépés erre a weboldalra (nem ajánlott)** lehetőség kiválasztása nem tesz kárt a számítógépben, amíg a HP termékhez tartozó EWS-ben navigál.

Lap vagy rész	Leírás
<p>Saját lap</p> <p>Termék-, állapot- és konfigurációs információkat jelenít meg.</p>	<ul style="list-style-type: none"> • Eszköz állapota: Megjeleníti a készülék állapotát és a HP kellékek hátralévő becsült élettartalmát százalékban. • Kellékállapot: Megjeleníti a HP kellékek hátralévő élettartamának becsült százalékos értékét. A kellék tényleges hátralévő élettartama változó lehet. Gondoskodjon arról, hogy legyen kéznél cserekellék arra az esetre, ha a nyomtatási minőség már nem elfogadható. A kelléket csak akkor kell kicserélni, ha a nyomtatási minőség már nem elfogadható. • Eszközkonfiguráció: Megjeleníti a készülék konfigurációs oldalának adatait. • Hálózati összegzés: Megjeleníti a termék hálózati konfigurációs oldalának adatait. • Jelentések: A készülék által generált konfigurációs oldal és kellékállapot-oldal kinyomtatása. • Eseménynapló: Megjeleníti a készülék eseményeinek és hibáinak listáját.
<p>Rendszer lap</p> <p>Lehetővé teszi a termék konfigurálását a számítógépről.</p>	<ul style="list-style-type: none"> • Eszközzadatok: A készülékre és a vállalatra vonatkozó alapinformációkat mutatja. • Papírbeállítás: A készülék alapértelmezett papírkezelési beállításainak módosítása. • Nyomtatási minőség: A készülék nyomtatási minőségre vonatkozó, alapértelmezett beállításainak módosítása. • EcoSMART konzol: A Készenléti vagy Automatikus kikapcsolás üzemmódba lépéshez szükséges alapértelmezett időtartamok beállítása. Lehetőség van annak módosítására, hogy milyen esemény okozza a készülék feleledését. • Papírtípusok: A termék által elfogadott papírtípusoknak megfelelő nyomtatási módok konfigurálása. • Rendszerbeállítás: A termék rendszerrel kapcsolatos alapbeállításainak módosítása. • Szerviz: A tisztítási folyamat végrehajtása a készüléken. • Mentés és visszaállítás: Elmentheti a készülék aktuális beállításait egy fájlba a számítógépen. Ezt a fájlt használhatja ahhoz, hogy feltöltse a beállításokat egy másik készülékre, illetve hogy később visszaállítsa ezeket a beállításokat ugyanezen a készüléken. • Adminisztráció: A készülékhez tartozó jelszó beállítása vagy módosítása. A készülék funkcióinak engedélyezése vagy letiltása. <p>MEGJEGYZÉS: A Rendszer lap jelszóval védhető. Ha hálózati készülékről van szó, akkor mindig kérjen tanácsot a rendszergazdától, mielőtt ezen a lapon megváltoztatna valamit.</p>
<p>Nyomtatás lap</p> <p>Lehetővé teszi az alapértelmezett nyomtatási beállítások módosítását a számítógépről.</p>	<ul style="list-style-type: none"> • Nyomtatás: Módosíthatja a készülék alapértelmezett nyomtatási beállításait, pl. a példányszámot és a papír tájolását. Ezek ugyanazok a beállítások, mint amelyek elérhetőek a készülék kezelőpaneljén. • PCL5c: A PCL5c beállítások megtekintése és módosítása. • PostScript: A PS hibák nyomtatása funkció be- és kikapcsolására szolgál.
<p>Fax lap</p> <p>(Csak faxkészülékek esetében)</p>	<ul style="list-style-type: none"> • Fogadási beállítások: A bejövő faxok kezelésének beállítása a készüléken. • Telefonkönyv: Bejegyzések hozzáadása vagy törlése a faxtelefonkönyvben. • Kéretlen faxok listája: Azon faxszámok beállítása, amelyekről le van tiltva a fax küldése a készülékre. • Faxtevékenységi napló: Legutóbbi faxtevékenység megtekintése a készüléken.

Lap vagy rész	Leírás
<p>Beolvasás lap</p> <p>(csak MFP típusoknál)</p>	<p>A Beolvasás hálózati mappába és Beolvasás e-mailbe funkciók konfigurálása.</p> <ul style="list-style-type: none"> • Hálózati mappa beállítás: Azon hálózati mappák beállítása, amelyekbe a készülék a beolvasott fájlokat mentheti. • Beolvasás e-mailbe beállítás: A Beolvasás e-mailbe funkció beállításához szükséges folyamat elindítása. • Kimenő levelezési profilok: Annak az e-mail címnek a megadása, amely megjelenik a „Feladó” mezőben a készülékről küldött összes e-mail esetében. Az SMTP-szerver adatainak konfigurálása. • E-mail címjegyzék: Bejegyzések hozzáadása vagy törlése az e-mail címjegyzékben. • E-mail beállítások: Alapértelmezett tárgy és szövegtörzs konfigurálása. Alapértelmezett lapolvasási beállítások konfigurálása e-mailekhez.
<p>Hálózatkezelés lap</p> <p>(Csak hálózatra csatlakoztatott készülékek esetében)</p> <p>Lehetővé teszi a hálózati beállítások módosítását a számítógépről.</p>	<p>A hálózati rendszergazdák ezen a lapon végezhetik el a hálózattal kapcsolatos beállításokat, ha a készülék IP alapú hálózathoz csatlakozik. Lehetővé teszi a hálózati rendszergazda számára a vezeték nélküli közvetlen nyomtatási funkció beállítását is. Ez a lap nem jelenik meg, ha a termék közvetlenül van csatlakoztatva egy számítógéphez.</p>
<p>HP Web Services lap</p>	<p>Ezen a lapon lehet beállítani a különböző webes eszközök használatát.</p>

Speciális beállítás HP Utility OS X operációs rendszerhez segédprogrammal

A HP Utility segítségével a számítógépen ellenőrizheti a készülék állapotát, vagy megtekintheti és módosíthatja a készülék beállításait.

A HP Utility akkor használható, ha a készülék USB-kábellel csatlakozik vagy TCP/IP alapú hálózathoz van csatlakoztatva.

A HP Utility megnyitása

1. Nyissa meg a számítógépen a **System Preferences** (Rendszerbeállítások) menüt, azután kattintson a **Print & Fax** (Nyomtatás és fax), **Print & Scan** (Nyomtatás és beolvasás), vagy a **Printers & Scanners** (Nyomtatók és lapolvasók) ikonra.
2. Válassza ki a készüléket a listán.
3. Kattintson az **Options & Supplies** (Beállítások és kellékek) gombra.
4. Kattintson a **Utility** (Segédprogram) fülre.
5. Kattintson az **Open Printer Utility** (Nyomtatósegéd megnyitása) gombra.

A HP Utility funkciói

A HP Utility eszköztára a következő elemeket tartalmazza:

- **Eszközök:** A HP Utility eszköztára által talált Mac termékek megjelenítéséhez vagy elrejtéséhez kattintson erre a gombra.
- **Minden beállítás:** Kattintson erre a gombra a HP Utility fő nézetéhez történő visszatéréshez.
- **HP ügyfélszolgálat:** Kattintson erre a gombra egy böngésző megnyitásához, és a HP támogatási webhelyére történő ugráshoz.
- **Kellékek:** Kattintson erre a gombra a HP SureSupply webhely megnyitásához.
- **Regisztráció:** Kattintson erre a gombra a HP regisztrációs webhely megnyitásához.
- **Újrahasznosítás:** Kattintson erre a gombra a HP Planet Partners Recycling Program webhelyének megnyitásához.

A HP Utility több lapból áll, amelyeket a **Minden beállítás** lista elemeire kattintva nyithat meg. A következő táblázat a HP Utility segédprogrammal végrehajtható feladatokat ismerteti.

Elem	Leírás
Kellékállapot	A fogyóeszközök állapotának megjelenítése és az online fogyóeszköz-rendelést lehetővé tévő hivatkozások elérése.
Készülékinformációk	Információk megjelenítése a jelenleg kiválasztott készülékről, beleértve a termék szolgáltatási azonosítóját (ha kapott), a firmware verzióját, a sorozatszámot és az IP-címet.
Parancsok	Speciális karakterek vagy nyomtatási parancsok küldése a nyomtatónak a nyomtatási feladat után. MEGJEGYZÉS: Ez a beállítás csak akkor elérhető, ha megnyitja a View (Nézet) menüt, és abban kijelöli a Show Advanced (Speciális lehetőségek mutatása) elemet.

Elem	Leírás
Színhasználat (Csak színes készülékek esetében)	Információk megjelenítése a készülék által készített színes feladatokkal kapcsolatban.
Fájlfeltöltés	Fájlok áttöltése a számítógépről a készülékre. A következő fájl típusokat töltheti fel: <ul style="list-style-type: none"> HP LaserJet nyomtatóparancsnyelv (.PRN) PDF formátum (.PDF) PostScript (.PS) Egyszerű szöveg (.TXT)
Energiagazdálkodás	A termék gazdaságossági beállításainak konfigurálása.
Firmware frissítése	Firmware-frissítési fájl átvitele a készülékre. MEGJEGYZÉS: Ez a beállítás csak akkor elérhető, ha megnyitja a View (Nézet) menüt, és abban kijelöli a Show Advanced (Speciális lehetőségek mutatása) elemet.
HP Connected	Hozzáférés a HP Connected webhelyhez.
Fontok feltöltése	Betűkészletek feltöltése a számítógépről a készülékre.
Üzenetközpont	A készüléken fellépő hibaesemények megjelenítése.
Duplex mód	Az automatikus kétoldalas nyomtatási mód bekapcsolása.
A hálózat beállításai (Csak hálózatra csatlakoztatott készülékek esetében)	Hálózati beállítások, pl. az IPv4 és az IPv6 beállításai, a Bonjour beállításai és egyéb értékek konfigurálása.
Kellékek kezelése	Annak beállítása, hogy a készülék hogyan reagáljon, ha a kellékek becsült élettartamuk végéhez közelednek.
Tálca konfiguráció	A papírméret és -típus módosítása az egyes tálcákhoz.
További beállítások	A HP beépített webszerver (HP Embedded Web Server – EWS) megnyitása a készülékhez. MEGJEGYZÉS: Az USB-csatlakozás nem támogatott.
Proxyszerver-beállítások	A készülék proxyszerver-beállításainak konfigurálása.
Alapvető faxbeállítások (csak MFP faxtípusoknál)	A faxfejléc mezőinek beállítása és annak konfigurálása, hogyan reagáljon a készülék a bejövő hívásokra.
Faxtovábbítás (csak MFP faxtípusoknál)	A készülék beállítása úgy, hogy másik számra továbbítsa a bejövő faxokat.
A faxeseménynaplók (csak MFP faxtípusoknál)	Az összes faxot tartalmazó naplók megtekintése.
Fax gyorstár császások (csak MFP faxtípusoknál)	Faxszámok hozzáadása a gyorstár császási listához.
Kéretlen faxok letiltása (csak MFP faxtípusoknál)	A blokkolni kívánt faxszámok tárolása.

Elem	Leírás
Beolvasás e-mailbe (Csak MFP készülékek esetében)	A HP beágyazott webservert (HP Embedded Web Server - EWS) megnyitása az e-mailbe történő beolvasás beállításainak kezeléséhez.
Beolvasás hálózati mappába (Csak MFP készülékek esetében)	A HP beágyazott webservert (HP Embedded Web Server - EWS) megnyitása a hálózati mappába történő beolvasás beállításainak kezeléséhez.

IP hálózati beállítások konfigurálása

Bevezetés

A következő részek használatával konfigurálhatja a termék hálózati beállításait.





- [Nyomtatómegosztásra vonatkozó korlátozó nyilatkozat](#)
- [Hálózati beállítások megtekintése és módosítása](#)
- [A termék átnevezése a hálózaton](#)
- [IPv4 TCP/IP-paraméterek kézi beállítása a kezelőpanelen](#)

Nyomtatómegosztásra vonatkozó korlátozó nyilatkozat

A HP nem támogatja az egyenrangú hálózati működést, mivel ezt a szolgáltatást a Microsoft operációs rendszerek biztosítják, nem pedig a HP nyomtató-illesztőprogramok. Ugrás a Microsoft webhelyre: www.microsoft.com.

Hálózati beállítások megtekintése és módosítása

A HP beépített webszerver segítségével megtekintheti vagy módosíthatja az IP-konfigurációs beállításokat.

1. Nyissa meg a HP beépített webszerver (EWS) lapot:
 - a. A termék vezérlőpultján érintse meg a Csatlakoztatási információk  /  gombot, majd érintse meg a [Hálózati kapcsolattal csatlakoztatott](#)  gombot vagy a [Hálózati Wi-Fi BE](#)  gombot az IP-cím vagy a gazdagép nevének megjelenítéséhez.
 - b. Nyisson meg egy böngészőt, és írja be a címsorába az IP-címet vagy az állomásnevet pontosan úgy, ahogyan a készülék kezelőpaneljén látható. Nyomja le a számítógép billentyűzetének [Enter](#) billentyűjét. Megjelenik a HP beépített webszerver.

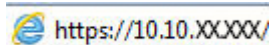
 <https://10.10.XX.XXX/>

 **MEGJEGYZÉS:** Ha a Webböngésző a **Probléma van a weboldal biztonsági tanúsítványával** üzenetet jeleníti meg az EWS megnyitására tett kísérlet során, kattintson a **Tovább lépés erre a weboldalra (nem ajánlott)** lehetőségre.





A **Tovább lépés erre a weboldalra (nem ajánlott)** lehetőség kiválasztása nem tesz kárt a számítógépben, amíg a HP termékhez tartozó EWS-ben navigál.

2. Kattintson a **Hálózatkezelés** fülre, hogy hozzájusson a hálózati információhoz. Szükség szerint módosítsa a beállításokat.

A termék átnevezése a hálózaton

Ha át kívánja nevezni a készüléket valamelyik hálózaton, hogy egyedileg azonosítható legyen, használja a HP beépített webszervert.

1. Nyissa meg a HP beépített webszerver (EWS) lapot:

- a. A termék vezérlőpultján érintse meg a Csatlakoztatási információk  /  gombot, majd érintse meg a [Hálózati kapcsolattal csatlakoztatott](#)  gombot vagy a [Hálózati Wi-Fi BE](#)  gombot az IP-cím vagy a gazdagép nevének megjelenítéséhez.
- b. Nyisson meg egy böngészőt, és írja be a címsorába az IP-címet vagy az állomásnevet pontosan úgy, ahogyan a készülék kezelőpaneljén látható. Nyomja le a számítógép billentyűzetének [Enter](#) billentyűjét. Megjelenik a HP beépített webszerver.

 <https://10.10.XXXXX/>

 **MEGJEGYZÉS:** Ha a Webböngésző a **Probléma van a weboldal biztonsági tanúsítványával** üzenetet jeleníti meg az EWS megnyitására tett kísérlet során, kattintson a **Továbblépés erre a weboldalra (nem ajánlott)** lehetőségre.

A **Továbblépés erre a weboldalra (nem ajánlott)** lehetőség kiválasztása nem tesz kárt a számítógépben, amíg a HP termékhez tartozó EWS-ben navigál.

2. Nyissa meg a **Rendszer** fület.
3. Az alapértelmezett készüléknév az **Eszközadatok** oldal **Eszközállapot** mezőjében olvasható. Ezt a nevet módosíthatja a készülék egyedi azonosítása érdekében.

 **MEGJEGYZÉS:** A lap többi mezőjének kitöltése opcionális.

4. A módosítások mentéséhez kattintson az **Alkalmaz** gombra.

IPv4 TCP/IP-paraméterek kézi beállítása a kezelőpanelen

A kezelőpanel-menük segítségével kézzel állíthatja be az IPv4-címet, az alhálózati maszkot és az alapértelmezett átjárót.

1. A készülék kezelőpaneljének kezdőképernyőjén érintse meg a **Beállítás**  gombot.
2. Lapozzon a menüben, és érintse meg a **Hálózati beállítás** menüt.
3. Érintse meg az **IPv4 konfigurációs módszer** menüt, majd érintse meg a **Kézi** gombot.
4. Írja be az IP-címet az érintőképernyőn látható billentyűzet segítségével, majd érintse meg az **OK** gombot. A jóváhagyáshoz érintse meg az **Igen** gombot.
5. Írja be az alhálózati maszkot az érintőképernyőn látható billentyűzet segítségével, majd érintse meg az **OK** gombot. A jóváhagyáshoz érintse meg az **Igen** gombot.
6. Adja meg az alapértelmezett átjárót az érintőképernyőn látható billentyűzet segítségével, majd érintse meg az **OK** gombot. A jóváhagyáshoz érintse meg az **Igen** gombot.

A készülék biztonsági funkciói





Bevezetés

A termék számos biztonsági funkciót tartalmaz, amelyekkel korlátozható a konfigurációs beállításokhoz hozzáférők személye, biztosíthatók az adatok, és megakadályozható az értékes hardver-összetevőkhöz való hozzáférés.

- [Rendszerjelszó hozzárendelése vagy módosítása a beágyazott webszerverrel](#)

Rendszerjelszó hozzárendelése vagy módosítása a beágyazott webszerverrel

A készülékhez és a HP beépített webszerverhez való hozzáféréshez jelöljön ki egy rendszergazdai jelszót, így a jogosulatlan felhasználók nem módosíthatják a készülék beállításait.

1. Nyissa meg a HP beépített webszerver (EWS) lapot:
 - a. A termék vezérlőpultján érintse meg a Csatlakoztatási információk  /  gombot, majd érintse meg a [Hálózati kapcsolattal csatlakoztatott](#)  gombot vagy a [Hálózati Wi-Fi BE](#)  gombot az IP-cím vagy a gazdagép nevének megjelenítéséhez.
 - b. Nyisson meg egy böngészőt, és írja be a címsorába az IP-címet vagy az állomásnevet pontosan úgy, ahogyan a készülék kezelőpaneljén látható. Nyomja le a számítógép billentyűzetének [Enter](#) billentyűjét. Megjelenik a HP beépített webszerver.

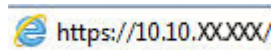
 <https://10.10.XX.XX/>

 **MEGJEGYZÉS:** Ha a Webböngésző a **Probléma van a weboldal biztonsági tanúsítványával** üzenetet jeleníti meg az EWS megnyitására tett kísérlet során, kattintson a **Tovább lépés erre a weboldalra (nem ajánlott)** lehetőségre.

A **Tovább lépés erre a weboldalra (nem ajánlott)** lehetőség kiválasztása nem tesz kárt a számítógépben, amíg a HP termékhez tartozó EWS-ben navigál.

2. Kattintson a **Biztonság** fülre.
3. Nyissa meg az **Általános biztonság** menüt.
4. A **Helyi rendszergazdai jelszó beállítása** területen írja be a jelszóval társítani kívánt nevet a **Felhasználónév** mezőbe.
5. Írja be a jelszót az **Új jelszó** szövegmezőbe, majd írja be ismét a **Jelszó megerősítése** szövegmezőbe.

 **MEGJEGYZÉS:** Meglévő jelszó cseréje esetén először a meglévő jelszót írja be a **Régi jelszó** mezőbe.

6. Kattintson az **Alkalmaz** gombra.

 **MEGJEGYZÉS:** Jegyezze fel a jelszót, és tegye el biztonságos helyre.

Takarékossági beállítások

Bevezetés

A termék számos takarékosági funkciót tartalmaz, amellyel energiát és fogyóeszközöket takaríthat meg.

- [Nyomtatás EconoMode \(gazdaságos\) üzemmódban](#)
- [Az Elalvás/Automatikus kikapcsolás ez után beállítás konfigurálása](#)
- [Állítsa be az „Kikapcsolás késleltetés után” opciót, és konfigurálja a készüléket 1 watt vagy annál kevesebb energia felhasználására](#)
- [A Kikapcsolás késleltetés beállítása](#)

Nyomtatás EconoMode (gazdaságos) üzemmódban

A dokumentumok pizkozatainak kinyomtatásához e készülék rendelkezik az EconoMode lehetőséggel. Az EconoMode kevesebb tonert használhat. Az EconoMode alkalmazása azonban a nyomtatás minőségét is rontja.

A HP nem tanácsolja az EconoMode folyamatos használatát. Ha folyamatosan EconoMode üzemmódban nyomtat, a tonerkazetta mechanikus részei az előtt tönkremehetnek, mielőtt kifogyna belőlük a festék. Ha a nyomtatási minőség leromlik és már nem elfogadható, fontolja meg a tonerkazetta cseréjét.

 **MEGJEGYZÉS:** Ha ez a lehetőség nem érhető el a nyomtató-illesztőprogramban, beállíthatja a HP beépített webszerver segítségével.

1. A szoftveralkalmazásban válassza a **Nyomtatás** lehetőséget.
2. Válassza ki a készüléket, majd kattintson a **Tulajdonságok** vagy a **Beállítások** gombra.
3. Kattintson a **Papír/Minőség** lapra.
4. Kattintson az **EconoMode** jelölőnégyzetre.

Az Elalvás/Automatikus kikapcsolás ez után beállítás konfigurálása

1. A készülék kezelőpaneljének kezdőképernyőjén érintse meg a **Beállítás**  gombot.
2. Nyissa meg a következő menüket:
 - [Rendszerbeállítás](#)
 - [Energiabeállítások](#)
 - [Alvás/Automatikus kikapcsolás ez után:](#)
3. A „Elalvás/Automatikus kikapcsolás késleltetés után” időtartamának kiválasztása.

Állítsa be az „Kikapcsolás késleltetés után” opciót, és konfigurálja a készüléket 1 watt vagy annál kevesebb energia felhasználására

 **MEGJEGYZÉS:** A készülék kikapcsolása után az energiafogyasztás 1 watt vagy kevesebb

1. A készülék kezelőpaneljének kezdőképernyőjén érintse meg a **Beállítás**  gombot.
2. Nyissa meg a következő menüket:

- [Rendszerbeállítás](#)
 - [Energiabeállítások](#)
 - [Leállítás ezután](#)
3. Válassza ki a „Kikapcsolás késleltetés után” idejét.

 **MEGJEGYZÉS:** Az alapértelmezett érték **4 óra**.

A Kikapcsolás késleltetés beállítása

1. A készülék kezelőpaneljén érintse meg a [Beállítás](#)  gombot.
2. Nyissa meg a következő menüket:
 - [Rendszerbeállítás](#)
 - [Energiabeállítások](#)
 - [Kikapcsolás késleltetés](#)
3. Válassza ki az alábbi késleltetési lehetőségek egyikét:
 - **Nincs késleltetés:** A készülék a „Kikapcsolás késleltetés után” beállítás által meghatározott idejű inaktivitás után kikapcsol.
 - **Amikor a portok aktívak:** Ha ez az opció ki van választva, a készülék csak akkor kapcsol ki, ha az összes port inaktív. Ha egy hálózati kapcsolat vagy faxcsatlakozás aktív, a készülék nem kapcsol ki.

HP Web Jetadmin

A díjnyertes, iparágvezető HP Web Jetadmin eszköz a hálózati HP-eszközök – például nyomtatók, többfunkciós készülékek és digitális kézbesítők – széles körének hatékony kezelésére szolgál. Ez az integrált megoldás lehetővé teszi a nyomtatási és képfeldolgozási környezet távolból történő telepítését, felügyeletét, karbantartását, hibaelhárítását és védelmét, ami az időmegtakarítás, a költségek visszaszorítása és a befektetések értékének megőrzése révén végső soron az üzleti hatékonyság növelését eredményezi.

A HP rendszeres időközönként elérhetővé teszi a Web Jetadmin frissítéseit a készülék meghatározott funkcióinak támogatására. A frissítésekről a www.hp.com/go/webjetadmin webhely **Self Help and Documentation** (Súgó és dokumentáció) hivatkozására kattintva tájékozódhat.

A firmware frissítése

A HP bizonyos időközönként készülékfrissítéseket bocsát ki, valamint új Webes szolgáltatások alkalmazásokat és új funkciókat a meglévő Webes szolgáltatások alkalmazásokhoz. Egy adott termékhez kapcsolódó készüléksoftver frissítéséhez hajtsa végre a következő lépéseket. A firmware frissítése közben a Webes szolgáltatások alkalmazások automatikusan frissülnek.

Két támogatott módszer létezik a firmware frissítésére. A firmware-frissítéshez csak az egyik módszert alkalmazza.

1. módszer: Firmware frissítése a vezérlőpultról

A következő módon tölts le a firmware-t a vezérlőpultról (csak hálózati csatlakozású termékek esetén), és/vagy állítsa be, hogy a termék automatikusan letöltse a jövőben érkező frissítéseket. USB-kábellel csatlakoztatott készülék esetében lépjen a második módszerre.

1. Ellenőrizze, hogy a készülék vezeték (Ethernet) vagy aktív internetcsatlakozással rendelkező vezeték nélküli hálózatra csatlakozik-e.

 **MEGJEGYZÉS:** A hálózati csatlakozáson keresztül történő frissítéshez a készüléknek csatlakoznia kell az internetre.

2. A készülék kezelőpanelének Kezdőképernyőjén válassza a **Beállítás** menüt.
 - Az érintőképernyős kezelőpaneleken érintse meg a **Beállítás**  gombot.
 - A hagyományos kezelőpaneleken használja a bal vagy jobb nyíl gombot.
3. Görgessen a **Szerviz** menühez, majd nyissa meg a **LaserJet frissítés** menüt.

 **MEGJEGYZÉS:** Ha nem találja a **LaserJet frissítés** lehetőséget, váltson a második módszerre.

4. Keressen frissítéseket.
 - Az érintőképernyős kezelőpaneleken érintse meg a **Frissítések keresése most** opciót.
 - A hagyományos kezelőpaneleken válassza a **Frissítések keresése** opciót.

 **MEGJEGYZÉS:** A termék automatikusan keresi a frissítéseket, és ha újabb verziót érzékel, a frissítés automatikusan elindul.

5. Állítsa be a készüléket a firmware automatikus frissítésére, amint az új változat elérhetővé válik.

A készülék kezelőpanelének Kezdőképernyőjén válassza a **Beállítás** menüt.

- Az érintőképernyős kezelőpaneleken érintse meg a **Beállítás**  gombot.
- A hagyományos kezelőpaneleken használja a bal vagy jobb nyíl gombot.

Görgessen a **Szerviz** menühez, nyissa meg a **LaserJet frissítés** menüt, majd válassza ki a **Frissítések kezelése** menüt.

Állítsa be a készüléket a firmware automatikus frissítésére.

- Érintőképernyős kezelőpaneleken állítsa a **Frissítések engedélyezése** lehetőséget **IGEN** értékre, majd az **Automatikus keresés** opciót **BE** értékre.
- Hagyományos kezelőpaneleken állítsa a **Frissítések engedélyezése** lehetőséget **IGEN** értékre, majd az **Automatikus keresés** opciót **BE** értékre.

2. módszer: Firmware frissítése a firmware-frissítő segédprogrammal

Kövesse az alábbi lépéseket a firmware-frissítő segédprogram manuális letöltéséhez és telepítéséhez a HP.com oldalról.



MEGJEGYZÉS: Ez a készülékszoftver-frissítési módszer az egyetlen megoldás a számítógépre USB-kábellel csatlakoztatott termékek számára. Hálózatra csatlakoztatott termékek esetében is működik.

1. Látogasson el a www.hp.com/go/support oldalra, kattintson az **Illesztőprogramok és szoftver** elemre, írja be az adott termék nevét a keresőmezőbe, nyomja meg az **ENTER** gombot, majd válassza ki a terméket a keresési eredmények közül.
2. Válassza ki az operációs rendszert.
3. A **Firmware** részben keresse meg a **Firmware-frissítő segédprogram** részt.
4. Kattintson a **Letöltés** gombra, a **Futtatás** pontra, majd ismét a **Futtatás** gombra.
5. Amikor elindul a segédprogram, válassza ki a terméket a legördülő listából, majd kattintson a **Firmware küldése** gombra.



MEGJEGYZÉS: A konfigurációs oldal kinyomtatásához és a telepített firmware-verzió ellenőrzéséhez a frissítés előtt vagy után kattintson a **Konfiguráció nyomtatása** elemre.

6. A képernyőn megjelenő utasítások alapján végezze el a telepítést, majd a **Kilépés** gombbal zárja be a segédprogramot.

9 Hibaelhárítás

- [Ügyfélszolgálat](#)
- [A kezelőpanel súgója](#)
- [A gyári alapértelmezések visszaállítása](#)
- [A készülék kezelőpaneljén megjelenik a „Kazetta alacsony szinten” vagy a „Kazetta nagyon alacsony szinten” üzenet](#)
- [A készülék nem húz be papírt a papírtálcáról, vagy hibás a betöltés.](#)
- [Papírelakadások megszüntetése](#)
- [A nyomtatási minőség javítása](#)
- [A másolási és beolvasási képminőség javítása](#)
- [A faxképminőség javítása](#)
- [Vezetékes hálózati problémák megoldása](#)
- [Vezeték nélküli hálózati problémák megoldása](#)
- [Faxolási problémák megoldása](#)

További tudnivalók:

Folytassa a következő címen: www.hp.com/support/colorljMFPM277.

A HP mindenre kiterjedő terméksúgója az alábbi információkat tartalmazza:

- Telepítés és konfigurálás
- Tanulás és használat
- Hibaelhárítás
- Szoftverfrissítések letöltése
- Csatlakozás a támogatási fórumokhoz
- Garanciális és szabályzati információk keresése

Ügyfélszolgálat

Telefonos ügyfélszolgálat az Ön országában/térségében	Az országra/térségre vonatkozó telefonszámok a termék dobozában mellékelt szórólapon, illetve a következő webhelyen található: www.hp.com/support/
Legyenek kéznél a következő adatok: terméknév, sorozatszám, a vásárlás dátuma és a probléma leírása	
24 órás internetes támogatás, valamint szoftver segédprogramok és illesztőprogramok letöltése	www.hp.com/support/colorljMFPM277
További HP javítási vagy karbantartási szerződések megrendelése	www.hp.com/go/carepack
A termék regisztrálása	www.register.hp.com

A kezelőpanel sűgőja

A készülékhez beépített sűgőrendszer tartozik, amely az egyes képernyők használatát ismerteti. A sűgő megnyitásához érintse meg a képernyő jobb felső sarkában lévő Sűgő gombot .

Egyes képernyők esetében a Sűgő gomb egy globális menüt nyit meg, amelyben rákereshet adott témakörökre. A menűben található gombok megérintésével tallózhat a menűszerkezetben.

Bizonyos sűgőképernyők animációkat tartalmaznak, amelyek bemutatják a folyamatok menetét, például az elakadások megsűntetésének módját.

Az egyéni feladatok beállításait tartalmazó képernyők esetében a Sűgő gomb egy olyan témakört nyit meg, amely ismerteti a képernyőre vonatkozó opciókat

Ha a készülék hibát jelez vagy figyelmeztetést jelenít meg, a probléma leírását tartalmazó üzenet megnyitásához érintse meg a Sűgő  gombot. Az üzenet a probléma megoldásában segítő utasításokat is tartalmazza.

A gyári alapértelmezések visszaállítása

A gyári alapértelmezések visszaállítása a termék és a hálózat minden beállításának a gyári értékekre történő visszaállítását jelenti. A funkció nem állítja vissza az oldalszámot, a tálcaméretet és a nyelvet. A készülék gyári alapértelmezett értékeinek visszaállításához kövesse a következő lépéseket.

⚠ VIGYÁZAT! A gyárilag megadott alapértékek visszaállítása az összes beállítást visszaállítja a gyári alapértékre, és törli a memóriában tárolt oldalakat is.

1. A készülék kezelőpaneljén érintse meg a Beállítás  gombot.
2. Görgetéssel keresse meg, majd érintse meg a [Szervizelés](#) menüt.
3. Görgessen az [Alapértelmezések visszaállítása](#) gombhoz, érintse meg, majd érintse meg az [OK](#) gombot.

A készülék automatikusan újraindul.

A készülék kezelőpaneljén megjelenik a „Kazetta alacsony szinten” vagy a „Kazetta nagyon alacsony szinten” üzenet

Kazetta alacsony szinten: A készülék jelzi, ha egy tonerkazettában kevés a festék. A tonerkazetta tényleges hátralévő élettartama eltérő lehet. Gondoskodjon arról, hogy legyen kéznél cseré tonerkazetta, ha a nyomtatási minőség már nem elfogadható. A tonerkazettát nem kell most kicserélni.

Folytassa a jelenlegi kazettával a nyomtatást, amíg a festék újraelosztása elfogadható nyomtatási minőséget eredményez. Az egyenletes festékeloszlás érdekében vegye ki a tonerkazettát, majd óvatosan rázza előre-hátra. Helyezze be újra a tonerkazettát a nyomtatóba, majd csukja be a fedelet.

Patron nagyon alacsony szinten: A készülék jelzi, ha a tonerkazettában lévő festék szintje rendkívül alacsony. A tonerkazetta tényleges hátralévő élettartama eltérő lehet. A toner élettartamának meghosszabbítása érdekében óvatosan rázza előre-hátra a kazettát. Gondoskodjon arról, hogy legyen kéznél cserékazetta, ha a nyomtatási minőség már nem elfogadható. Ekkor a tonerkazettát nem kell cserélni, kivéve, ha a nyomtatási minőség már nem elfogadható.

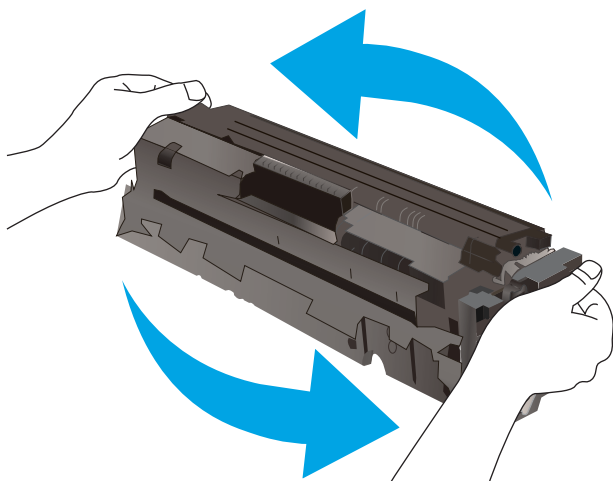

Amint egy HP tonerkazetta elérte a **Nagyon alacsony szinten** jelzést, a rá vonatkozó HP Premium Protection jótállás érvényessége megszűnik.

A „Nagyon alacsony” beállítások módosítása

Módosíthatja, hogyan viselkedjen a készülék, amikor a kellek eléri a nagyon alacsony szintet. Ezeket a beállításokat nem kell újból megtennie, amikor új tonerkazettát helyez be.

1. A készülék kezelőpaneljének kezdőképernyőjén érintse meg a Beállítás  gombot.
2. Nyissa meg a következő menüket:
 - [Rendszerbeállítás](#)
 - [Kellékbeállítások](#)
 - [Fekete kazetta](#) vagy [Színes kazetta](#)
 - [Nagyon alacsony szinten beállítás](#)
3. Válassza ki az alábbi lehetőségek egyikét:

- Válassza a **Folytatás** lehetőséget, ha azt szeretné, hogy a készülék figyelmeztesse arra, hogy a tonerkazetta nagyon alacsony szinten van, de folytassa a nyomtatást.
- Válassza a **Leállítás** lehetőséget, ha azt szeretné, hogy a készülék a tonerkazetta cseréjéig ne nyomtasson.
- Válassza a **Figyelmeztetés** lehetőséget, ha azt szeretné, hogy a készülék leállítsa a nyomtatást, és figyelmeztessen a tonerkazetta cseréjére. Ezzel a beállítással nyugtázhatja a figyelmeztetést, és folytathatja a nyomtatást. A felhasználó által megadható beállítás a készüléken „Figyelmeztetés 100 oldalanként, 200 oldalanként, 300 oldalanként, 400 oldalanként vagy soha”. Ez a beállítás a felhasználók kényelmét szolgálja, és nem azt jelzi, hogy ezek az oldalak elfogadható minőségben lesznek kinyomtatva.

Faxként is használható készülékeknél

Ha a **Leállítás** vagy a **Figyelmeztetés** lehetőséget választja, fennáll a kockázata, hogy a készülék a nyomtatás folytatásakor nem nyomtatja ki a faxokat. Ez abban az esetben fordulhat elő, ha a készülék a memória befogadóképességét meghaladó mennyiségű faxot fogadott a várakozás során.

A készülék képes megszakítás nélkül kinyomtatni a faxokat a Nagyon alacsony szint átlépése után is, ha a **Folytatás** lehetőséget választja a festékkazettánál, de a nyomtatási minőség ekkor romolhat.

Rendeljen kellékeket

Kellékek és papírok rendelése	www.hp.com/go/suresupply
Rendelés szervizen vagy ügyfélszolgálaton keresztül	Forduljon a hivatalos HP-szervizhez vagy ügyfélszolgálathoz.
Rendelés a HP beépített webkiszolgáló (EWS) használatával	A hozzáféréshez írja be a készülék IP-címét vagy a gazdagép nevét a számítógépen egy támogatott webböngésző címsorába (URL-mezőjébe). A HP beépített webkiszolgálón egy HP SureSupply webhelyre mutató hivatkozás is található, ahol eredeti HP kellékeket vásárolhat.

A készülék nem húz be papírt a papírtálcáról, vagy hibás a betöltés.

Bevezetés

Az alábbi megoldások segíthetnek a problémák elhárításában, ha a készülék nem húzza be a papírt valamelyik tálcáról vagy egyszerre több papírlapot húz be.

- [A készülék nem húz be papírt](#)
- [A készülék egyszerre több lapot húz be](#)
- [A lapadagoló beragad, ferdén húzza be a lapot, vagy egyszerre több lapot is behúz.](#)

A készülék nem húz be papírt

Ha a készülék nem húz be papírt a tálcáról, próbálkozzon az alábbi lehetőségekkel.

1. Nyissa ki a készüléket, és távolítsa el az esetlegesen elakadt papírlapokat.
2. Töltsön be a tálcára a feladatnak megfelelő méretű papírt.
3. Ellenőrizze a termék kezelőpanelén, hogy helyes papírméret és -típus van-e beállítva.
4. Győződjön meg róla, hogy a tálca papírvezetői a papírméretnek megfelelően vannak beállítva. Állítsa be megfelelően a papírvezetőket a tálcában.
5. Nézze meg, hogy nem látható-e a készülék kezelőpaneljén a papír kézi adagolására felszólító figyelmeztetés. Töltsön be papírt, és folytassa.
6. A tálca fölötti hengerek piszkosak lehetnek. Törölje le a hengereket langyos vízzel benedvesített szöszmentes ronggyal.

A készülék egyszerre több lapot húz be

Ha a készülék egyszerre több lapot húz be a tálcáról, próbálkozzon az alábbi lehetőségekkel.

1. Vegye ki a papírköteget a tálcából, hajlítgassa meg, fordítsa meg 180 fokkal, majd fordítsa át. *Ne pörgesse át a papírköteget.* Tegye vissza a papírköteget a tálcába.
2. Csak olyan papírt használjon, amely megfelel az erre a termékre vonatkozó HP specifikációknak.
3. Ne használjon gyűrött, összehajtott vagy sérült papírt. Ha szükséges, használjon másik csomagból vett papírt.
4. Ellenőrizze, hogy a tálca nincs-e túltöltve. Ha a tálca túl van töltve, vegye ki a teljes papírköteget, igazítsa meg, majd helyezzen vissza a köteg egy részét a tálcára.
5. Győződjön meg róla, hogy a tálca papírvezetői a papírméretnek megfelelően vannak beállítva. Állítsa be megfelelően a papírvezetőket a tálcában.
6. Ellenőrizze, hogy a nyomtatási környezet megfelel-e a tájékoztatóban megadott követelményeknek.

A lapadagoló beragad, ferdén húzza be a lapot, vagy egyszerre több lapot is behúz.



MEGJEGYZÉS: Az alábbi információk csak az MFP készülékekre vonatkoznak.

- Előfordulhat, hogy az eredeti dokumentumon gemkapocs vagy öntapadós cédula található, amelyet el kell távolítani.
- Ellenőrizze, hogy az összes henger a helyén van-e, valamint hogy a hengerek ajtaja és a lapadagoló fedele zárva van-e.
- Győződjön meg arról, hogy be van-e csukva a lapadagoló fedele.
- Előfordulhat, hogy a lapok nem megfelelően lettek behelyezve. Állítsa egyenesen a lapokat, majd állítsa be úgy a papírvezetőket, hogy a lapok középre kerüljenek.
- A megfelelő működéshez állítsa be úgy a papírvezetőket, hogy hozzáérjenek a papírköteg széleihez. Ellenőrizze, hogy a papírköteg egyenesen áll-e, és hogy a papírvezetők illeszkednek-e hozzá.
- Lehet, hogy a lapadagoló bemeneti tálcája vagy a kimeneti tálca a megengedettnél több lapot tartalmaz. Ellenőrizze, hogy a bemeneti tálcában lévő papírköteg a maximumjelzés alatt van-e, és távolítsa el a papírokat a kimeneti tálcából.
- Ellenőrizze, hogy nincs-e papír, tűzőkapocs, gémkapocs vagy egyéb hulladék a papír útjában.
- Tisztítsa meg a lapadagoló behúzóhengereit és elválasztópárnáját. A tisztítást sűrített levegővel vagy langyos vízzel megnedvesített, tiszta, szőszmentes ronggyal végezze. Ha ez sem oldja meg a problémát, cseréljen görgőket.
- A készülék kezelőpaneljének kezdőképernyőjén görgessen a [Kellékek](#) gombig, majd érintse meg. Ellenőrizze a lapadagoló készlet állapotát, és szükség esetén cserélje.

Papírelakadások megszüntetése



Bevezetés

Az alábbi információk a készülék papírelakadásainak elhárítására vonatkozó utasításokat tartalmaznak.

- [Gyakori, visszatérő papírelakadásokat tapasztal?](#)
- [Papírelakadások lehetséges helye](#)
- [Papírelakadások megszüntetése a lapadagolóban](#)
- [Papírelakadások megszüntetése az egylapos adagolóban \(1. tálcá\)](#)
- [Papírelakadások megszüntetése a 2. tálcában](#)
- [A hátsó ajtónál vagy a beégetőmű környékén kialakult papírelakadás megszüntetése](#)
- [Papírelakadások megszüntetése a kimeneti tálcában](#)
- [Papírelakadás megszüntetése a duplex egységben \(csak duplex típusok esetében\)](#)

Gyakori, visszatérő papírelakadásokat tapasztal?

A gyakori papírelakadásokkal kapcsolatos problémák megoldása érdekében kövesse ezeket a lépéseket. Ha az első lépés nem oldja meg a problémát, ugorjon a következő lépésre mindaddig, amíg a probléma meg nem oldódik.

1. Ha a készülékben elakadt a papír, szüntesse meg az elakadást, majd a készülék ellenőrzése céljából nyomtasson ki egy konfigurációs oldalt.
2. A készülék kezelőpanelén ellenőrizze, hogy a tálcá a megfelelő papírméretre és -típusra van konfigurálva. Szükség esetén módosítsa a papír beállításait.
 - a. A készülék kezelőpanelén nyomja vagy érintse meg a Beállítás  gombot.
 - b. Nyissa meg a [Rendszerbeállítás](#) menüt.
 - c. Nyissa meg a [Papírbeállítás](#) menüt.
 - d. Válassza ki a tálcát a listáról.
 - e. Válassza a [Papírtípus](#) lehetőséget, majd válassza ki az adagolótálcában lévő papírtípus nevét.
 - f. Válassza a [Papírméret](#) lehetőséget, majd válassza ki az adagolótálcában lévő papír méretét.
3. Kapcsolja ki a készüléket 30 másodpercre, majd kapcsolja be újra.
4. A készülék belsejében lévő felesleges festék eltávolításához nyomtasson ki egy tisztítóoldalt.
 - a. A készülék kezelőpanelén nyomja vagy érintse meg a Beállítás  gombot.
 - b. Nyissa meg a [Szervizelés](#) menüt.
 - c. Válassza ki a [Tisztítólap](#) lehetőséget.

- d. Az erre vonatkozó felszólítás megjelenésekor helyezzen egy Letter vagy A4 méretű normál papírlapot a készülékbe.
- e. A tisztítási folyamat indításához érintse meg az **OK** gombot.

A készülék kinyomtatja az első oldalt, majd megkéri, hogy távolítsa el a lapot a kimeneti gyűjtőből, és helyezze vissza az 1. tálcába ugyanazzal a tájolással. Várjon, amíg a folyamat befejeződik. Dobja ki a kinyomtatott lapot.

5. A készülék ellenőrzése céljából nyomtasson egy konfigurációs oldalt.
 - a. A készülék kezelőpanelén nyomja vagy érintse meg a Beállítás  gombot.
 - b. Nyissa meg a **Jelentések** menüt.
 - c. Válassza ki a **Konfigurációs jelentés** lehetőséget.

Ha ezen lépések egyike sem oldja meg a problémát, lehetséges, hogy a készüléket szervizelni kell. Vegye fel a kapcsolatot a HP ügyfélszolgálatával.

Papírelakadások lehetséges helye

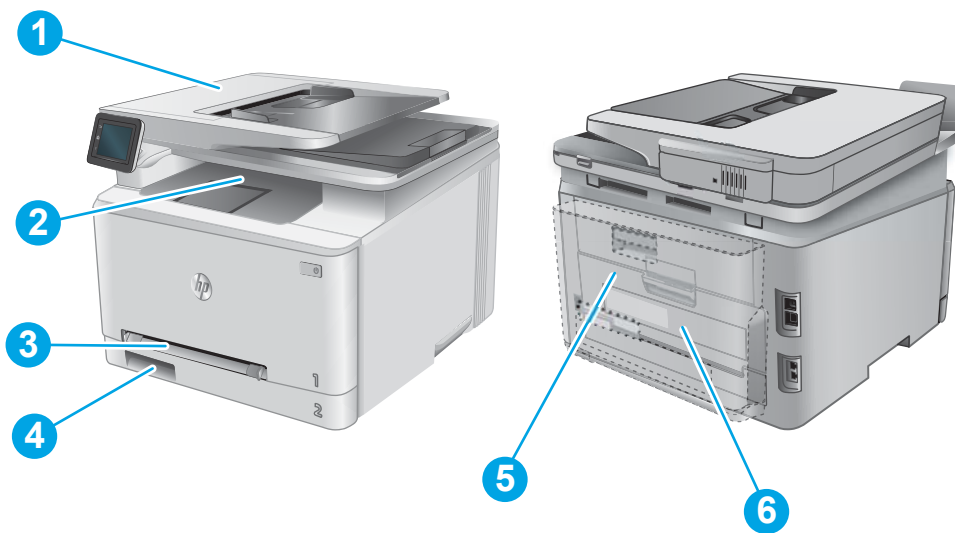

1	Dokumentumadagoló	Lásd: Papírelakadások megszüntetése a lapadagolóban 109. oldal.
2	Kimeneti tálca	Lásd: Papírelakadások megszüntetése a kimeneti tálcában 117. oldal.
3	Egylapos elsőbbségi adagoló (1. tálca)	Lásd: Papírelakadások megszüntetése az egylapos adagolóban (1. tálca) 111. oldal.
4	2. tálca	Lásd: Papírelakadások megszüntetése a 2. tálcában 113. oldal.
5	Hátsó ajtó és beégetőmű területe	Lásd: A hátsó ajtónál vagy a beégetőmű környékén kialakult papírelakadás megszüntetése 115. oldal.
6	Duplexer egység (csak duplex típusok esetében)	Lásd: Papírelakadás megszüntetése a duplex egységben (csak duplex típusok esetében) 118. oldal.

Papírelakadások megszüntetése a lapadagolóban

A következő információk bemutatják az elakadások megszüntetését a dokumentumadagolóban. Elakadás esetén a kezelőpanelen egy animáció látható, amely segít az elakadás elhárításában.

1. Nyissa ki a lapadagoló fedelét.

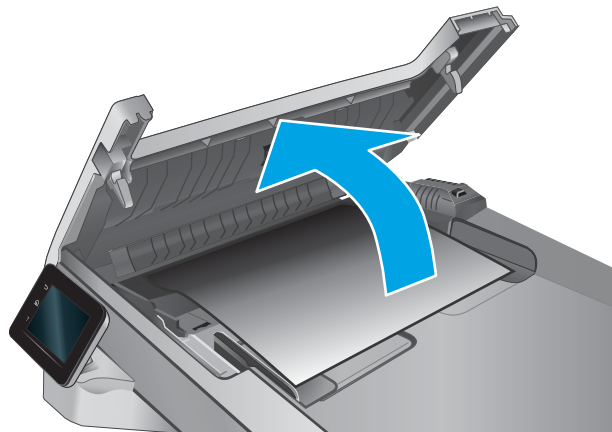

2. Távolítsa el az elakadt papírt.

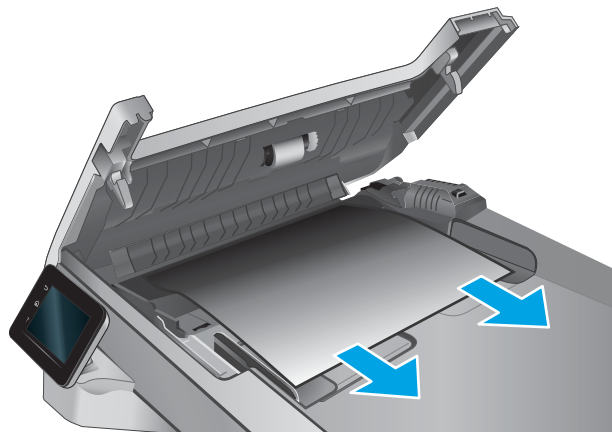

3. Csukja le a lapolvasó fedelét.

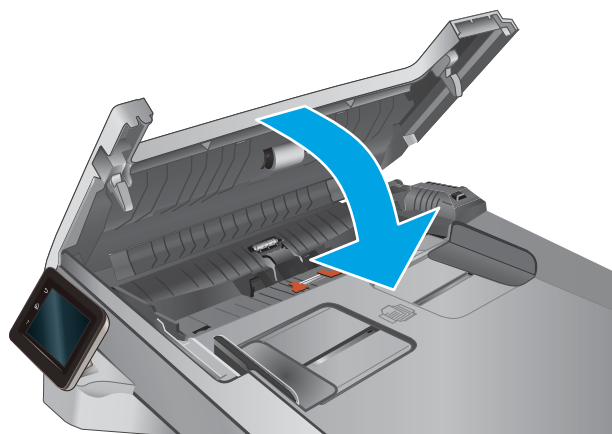

4. Emelje fel a lapadagoló bemeneti tálcáját a kimeneti tálcához való jobb hozzáférés érdekében, majd vegye ki az elakadt papírt a kimeneti területről.



5. Nyissa fel a lapolvasó fedelét. Ha a papír a fehér műanyag hátlap mögött van elakadva, óvatosan húzza ki.

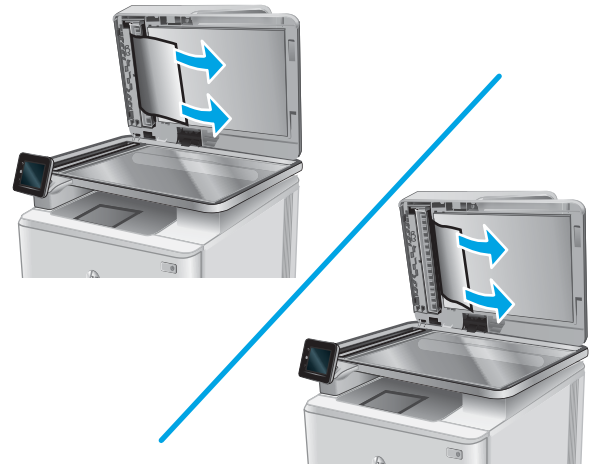

6. Engedje le a lapolvasó fedelét.



 **MEGJEGYZÉS:** Az elakadások elkerülése érdekében ellenőrizze, hogy a dokumentumadagoló tálcában a papírvezetők szorosan illeszkednek-e a dokumentumhoz. Az eredeti dokumentumokról távolítsa el minden tűzőkapcsot és gemkapcsot.

 **MEGJEGYZÉS:** A nehéz, fényes papírra nyomtatott eredeti dokumentumok gyakrabban elakadnak, mint a sima papírra nyomtatott eredetiek.

Papírelakadások megszüntetése az egylapos adagolóban (1. tálca)

Elakadás esetén a kezelőpanelen egy animáció látható, amely segít az elakadás elhárításában.

1. Teljesen húzza ki a 2. tálcat a készülékből.



2. Nyomja le az egylapos elsőbbségi adagolót, majd húzza ki az adagolótálcát.

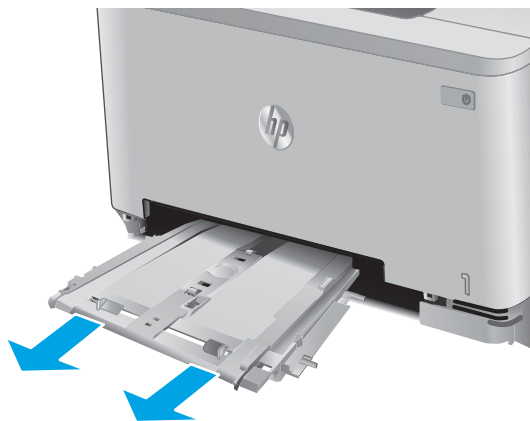

3. Óvatosan, egyenesen húzza ki az elakadt papírt az egylapos elsőbbségi adagolóból.

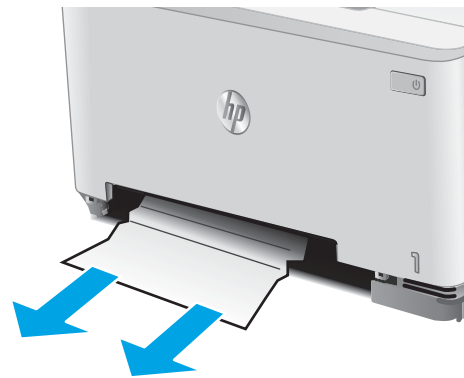

4. Tolja vissza az egylapos elsőbbségi adagolót a készülékbe.



5. Helyezze vissza és zárja be a 2. tálcát.



Papírelakadások megszüntetése a 2. tálcában

A következő eljárással ellenőrizheti a 2. tálcában elakadt papírokat. Elakadás esetén a kezelőpanelen egy animáció látható, amely segít az elakadás elhárításában.

1. Húzza ki teljesen a tálcát a készülékből.

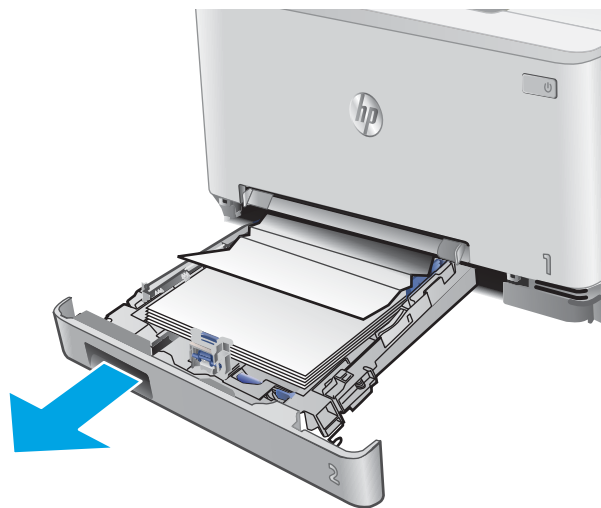

2. Távolítson el minden elakadt vagy sérült papírlapot.

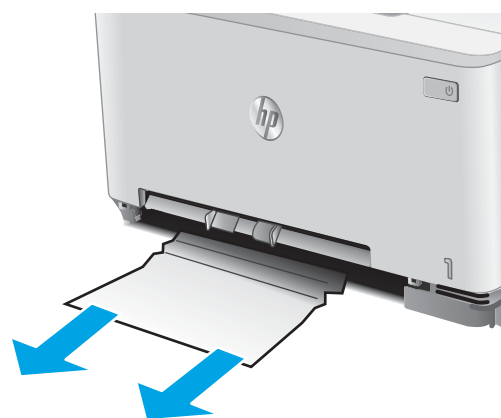

3. Ha nem látható papírelakadás vagy az elakadt papír olyan mélyen van a 2. tálcában, hogy nehéz eltávolítani, nyomja le az egylapos elsőbbségi adagolót, majd vegye ki az adagolótálcát.



4. Távolítsa el minden elakadt vagy sérült papírlapot.

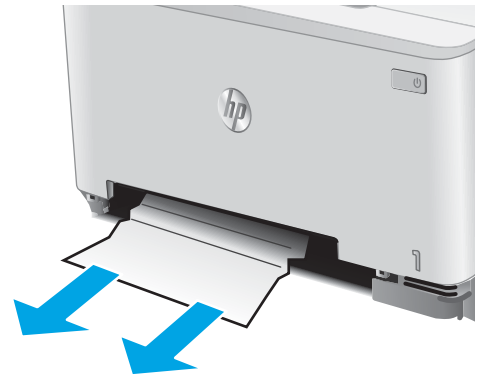

5. Tolja vissza az egylapos elsőbbségi adagolót a készülékbe.

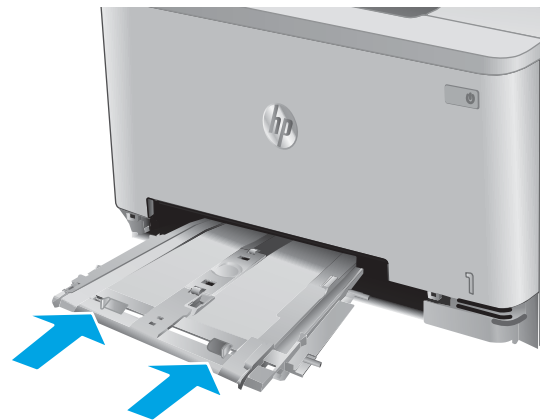

6. Helyezze vissza és zárja be a 2. tálcát.

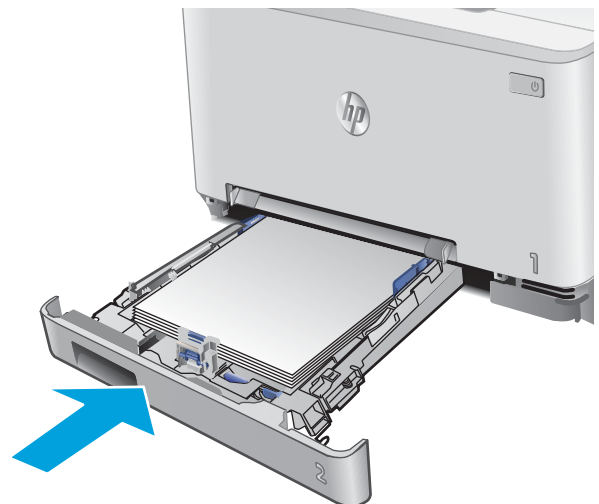

A hátsó ajtónál vagy a beégetőmű környékén kialakult papírelakadás megszüntetése

A következő eljárással ellenőrizheti a hátsó ajtóban lévő papírokat. Elakadás esetén a kezelőpanelen egy animáció látható, amely segít az elakadás elhárításában.

⚠ VIGYÁZAT! A beégetőmű a hátsó ajtó felett található, és forró. Ne kíséreljen meg a hátsó ajtó feletti területre benyúlni, amíg a beégetőmű nem hűlt ki.

1. Nyissa ki a hátsó ajtót.

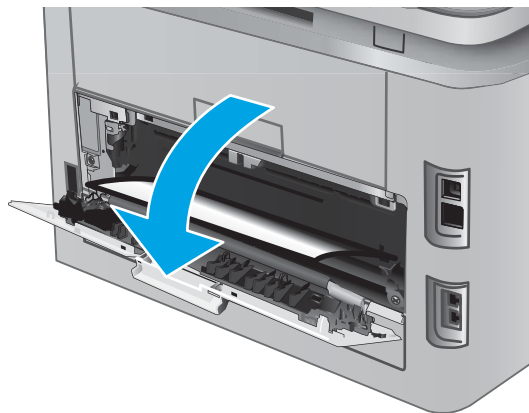

2. Finoman húzza ki az elakadt papírt a görgőktől a hátsó ajtó területén.

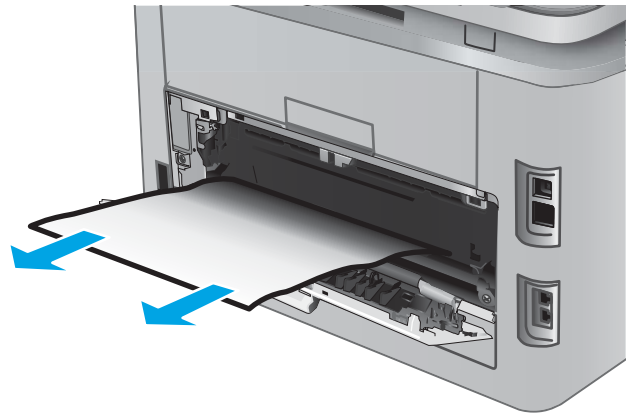

3. Zárja be a hátsó ajtót.

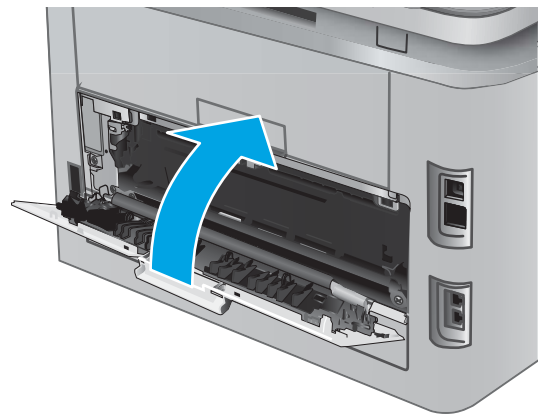

Papírelakadások megszüntetése a kimeneti tálcában

A következő eljárással háríthatja el a kimeneti tálcán bekövetkező elakadásokat. Elakadás esetén a kezelőpanelen egy animáció látható, amely segít az elakadás elhárításában.

1. Ha papír látható a kimeneti tálcában, húzza ki a papírt a kezdőélénél fogva.



Papírelakadás megszüntetése a duplex egységben (csak duplex típusok esetében)

A következő eljárással ellenőrizheti a duplex egységben lévő papírokat. Elakadás esetén a kezelőpanelen egy animáció látható, amely segít az elakadás elhárításában.

1. Nyissa ki a duplex egységet a készülék hátoldalán.

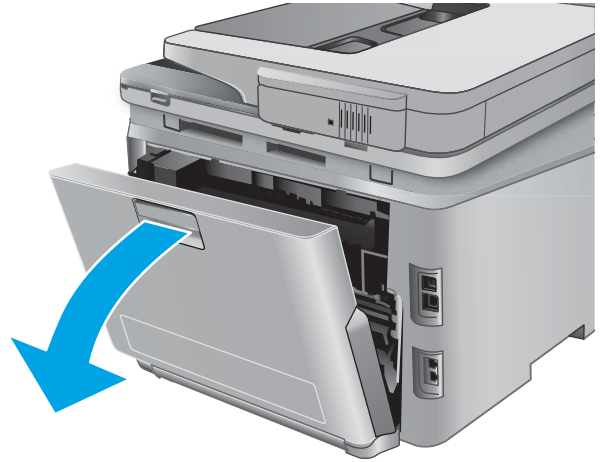

2. Távolítson el minden elakadt vagy sérült papírlapot.

VIGYÁZAT! A beégetőmű a hátsó ajtó felett található, és forró. Ne kíséreljen meg a hátsó ajtó feletti területre benyúlni, amíg a beégetőmű nem hűlt ki.



3. Zárja be a duplexer egységet.

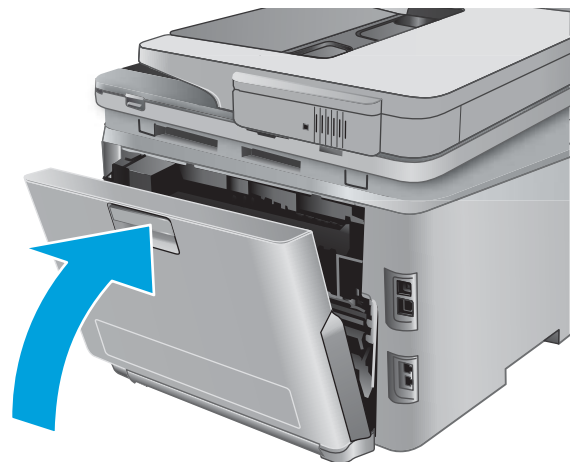

A nyomtatási minőség javítása

Bevezetés

Ha a nyomtatási minőséggel vannak gondok, a hiba elhárítása érdekében próbálkozzon a következő megoldási lehetőségek feltüntetett sorrendben történő végrehajtásával.

Ha gond van a beolvasási, fax- vagy másolási minőséggel, próbálja ki a következőt, vagy ld. A beolvasási minőség javítása, A faxminőség javítása, illetve A másolási minőség javítása c. részeket.

- [Próbáljon egy másik szoftverből nyomtatni](#)
- [A papírtípus ellenőrzése a nyomtatási feladathoz](#)
- [A festékkazetta állapotának ellenőrzése](#)
- [A nyomtatásminőség-oldal kinyomtatása és értelmezése](#)
- [A készülék tisztítása](#)
- [A tonerkazetta vizuális vizsgálata](#)
- [Ellenőrizze a papírt és a nyomtatási környezetet](#)
- [A készülék kalibrálása a színek beállításához](#)
- [Másik nyomtatási feladat beállításainak ellenőrzése](#)
- [Tegyen próbát egy másik nyomtató-illesztőprogrammal](#)

Próbáljon egy másik szoftverből nyomtatni

Próbáljon egy másik szoftverből nyomtatni. Ha a lap helyesen készül el, a nyomtatáshoz használt szoftverrel van a probléma.

A papírtípus ellenőrzése a nyomtatási feladathoz

Amikor a szoftverprogramból nyomtat és a nyomtatott oldalak elmosódottak, halványak vagy sötétek, a papír hullámos, festékfoltok vagy -nyomok láthatók a lapon, illetve adott részeken nincs toner, ellenőrizze a papírtípus beállításait.

A papírtípus-beállítás ellenőrzése (Windows)

1. A szoftveralkalmazásban válassza a **Nyomtatás** lehetőséget.
2. Válassza ki a készüléket, majd kattintson a **Tulajdonságok** vagy a **Beállítások** gombra.
3. Kattintson a **Papír/Minőség** lapra.
4. A **Papírtípus** legördülő listán kattintson a **További lehetőségek** opcióra.
5. Nyissa le a **Típus** listát.
6. Nyissa le azt a papírtípus kategóriát, amelyik leginkább megfelel az aktuálisan használt papírnak.

7. Jelölje ki a használt papír típusának megfelelő beállítást, majd kattintson az **OK** gombra.
8. Az **OK** gombra kattintva zárja be a **Dokumentum tulajdonságai** párbeszédpanelt. A **Nyomtatás** párbeszédpanelen kattintson az **OK** gombra a feladat kinyomtatásához.

A papírtípus-beállítás ellenőrzése (OS X)

1. Válassza a **Fájl** menü **Nyomtatás** parancsát.
2. A **Nyomtató** menüben válassza ki a terméket.
3. Alapértelmezés szerint a nyomtató-illesztőprogram a **Példányok és oldalak** menüt jeleníti meg. Nyissa meg a menük legördülő listáját, majd kattintson a **Kivitelezés** menüre.
4. Válassza ki a használni kívánt típust a **Médiatípus** legördülő listáról.
5. Kattintson a **Nyomtatás** gombra.

A festékkazetta állapotának ellenőrzése

Ellenőrizze a kellékanyagok állapotoldalán a következőket:

- A patron hátralévő élettartamának becsült százaléka
- Becsült hátralévő oldalak
- A HP tonerkazetták termékszámai
- A kinyomtatott lapok száma

A kellékállapot-oldal nyomtatásához kövesse az alábbi eljárást.

1. A készülék kezelőpaneljének kezdőképernyőjén érintse meg a **Kellékek**  gombot.
2. A kellékállapot-oldal kinyomtatásához érintse meg a **Jelentés** gombot.
3. Ellenőrizze a tonerkazetták becsült hátralévő élettartamát, és ha van, más cserélhető alkatrészek állapotát.

A becsült élettartama végére ért tonerkazetta használata nyomtatási minőséggel kapcsolatos hibákat okozhat. A kellékállapot-oldal jelzi, ha egy kellék szintje nagyon alacsony. Miután a HP kellék elérte az igen alacsony küszöbértéket, a rá vonatkozó HP kiegészítő garancia érvényessége megszűnik.

Ekkor a tonerkazettát nem kell cserélni, kivéve, ha a nyomtatási minőség már többé nem elfogadható. Gondoskodjon arról, hogy legyen kéznél csere tonerkazetta, ha a nyomtatási minőség már nem elfogadható.

Ha úgy látja, hogy cserélnie kell egy tonerkazettát vagy más cserélhető alkatrészt, a kellékállapot-oldal felsorolja az eredeti HP alkatrészszámokat.

4. Ellenőrizze, hogy eredeti HP kazettát használ-e.

Az eredeti HP tintapatronokon a „HP” felirat olvasható, vagy megtalálható rajtuk a HP logó. További tudnivalók a HP kazetták felismerésével kapcsolatban: www.hp.com/go/learnaboutsupplies.

A HP nem ajánlja a nem a HP által gyártott új vagy felújított kellékek használatát. Mivel az egyéb patronok nem a HP termékei, a HP nem vesz részt a tervezésükben, és nem ellenőrizheti minőségüket. Ha utántöltött vagy utángyártott tonerkazettát használ és nem elégedett a nyomtatási minőséggel, cserélje a kazettát eredeti HP tonerkazettára.

A nyomtatásiminőség-oldal kinyomtatása és értelmezése

1. A Kezdőképernyőn érintse meg a **Beállítás**  gombot.
2. Érintse meg a **Jelentések** gombot.
3. Érintse meg a **Nyomtatási minőség oldal nyomtatása** gombot.

Ezen az oldalon öt színsáv található, amelyek négy csoportra vannak osztva, az alábbi ábrán látható módon. Az egyes csoportokat megvizsgálva megállapíthatja, hogy melyik tonerkazetta okozza a problémát.

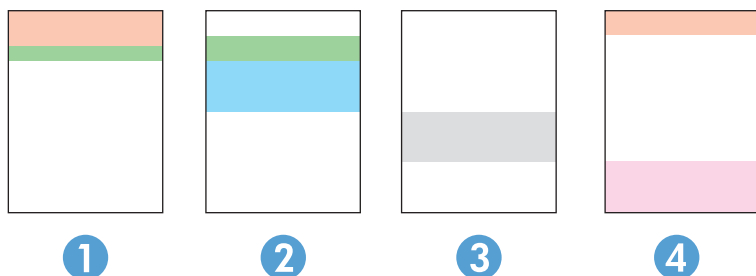

Rész	Tonerkazetta
1	Sárga
2	Ciánkék
3	Fekete
4	Bíbor

- Ha a pontok vagy csíkok csak az egyik színcsoportban láthatóak, cserélje ki az annak a színcsoportnak megfelelő tonerkazettát.
- Ha több színcsoportban is láthatóak pontok, nyomtasson ki egy tisztítóoldalt. Ha a probléma ezzel nem szűnik meg, állapítsa meg, hogy a pontok mindig ugyanolyan színűek-e. Pl. mind az öt színsávban bíbor színű pontok láthatóak. Ha a pontok mind ugyanolyan színűek, cserélje ki az annak a színnek megfelelő tonerkazettát.
- Ha többféle színsávban láthatóak csíkok, vegye fel a kapcsolatot a HP-val. Valószínűleg a tonerkazettákon kívüli egyéb komponens okozza a problémát.

A készülék tisztítása

Tisztítóoldal nyomtatása

A nyomtatási folyamat során papír, toner és porszemcsék gyűlhetnek fel a készülékben, ezek pedig ronthatják a nyomtatási minőséget (festékfoltok, elmosódás, csíkozás, ismétlődő jelek).

Tisztítólap nyomtatásához kövesse az alábbi eljárást.

1. A készülék kezelőpaneljének kezdőképernyőjén érintse meg a **Beállítás**  gombot.
2. Érintse meg a **Szervizelés** menüt.
3. Érintse meg a **Tisztítólap** gombot.

4. Az erre vonatkozó felszólítás megjelenésekor helyezzen egy Letter vagy A4 méretű normál papírlapot a készülékbe.
5. A tisztítási folyamat indításához érintse meg az **OK** gombot.

A készülék kinyomtatja az első oldalt, majd megkéri, hogy távolítsa el a lapot a kimeneti gyűjtőből, és helyezze vissza az 1. tálcába ugyanazzal a tájolással. Várjon, amíg a folyamat befejeződik. Dobja ki a kinyomtatott lapot.

Por és egyéb szennyeződés a lapolvasó üvegén

A használat során szennyeződések gyűlhetnek fel a lapolvasó üveglapján és a fehér műanyag háttagon, ami ronthatja a teljesítményt. A lapolvasó tisztítását az alábbiak szerint végezze.

1. Kapcsolja ki a készüléket a tápkapcsolóval, majd húzza ki a tápkábelt a fali csatlakozólajzathoz.
2. Nyissa fel a lapolvasó fedelét.
3. Tisztítsa meg a lapolvasó fedőlapja alatt lévő üveglapot és a fehér műanyag hátlapot nem szemcsés ablaktisztító szerrel benedvesített puha ruhadarabbal vagy szivaccsal.

⚠ VIGYÁZAT! Ne használjon súroló hatású anyagokat, acetont, benzint, ammóniát, etilalkoholt vagy karbon-tetrakloridot a készülék egyetlen részén sem, mert ezek károsíthatják a készüléket. Ne helyezzen folyadékot közvetlenül az üvegre vagy a tálcákra. A folyadékok a készülékbe szivárogva károsíthatják azt.

4. A foltosodás megelőzésére szárítsa meg az üveglapot és a fehér műanyag részeket szarvasbőrrel vagy cellulózszivaccsal.
5. Csatlakoztassa a tápkábelt a fali aljzathoz, majd a tápkapcsoló gombbal kapcsolja be a készüléket.

A tonerkazetta vizuális vizsgálata

1. Vegye ki a tonerkazettát a készülékből, és ellenőrizze, hogy el lett-e távolítva a zárószalag.
2. Ellenőrizze, hogy nem sérült-e meg a memóriachip.
3. Vizsgálja meg a tonerkazettán található képkalkotó dob felületét.

⚠ VIGYÁZAT! Ne érintse meg a kazettán található görgőt (képkalkotó dob). A képkalkotó dobon lévő ujijlenyomatok problémákat okozhatnak a nyomtatási minőségben.

4. Ha karcolások, ujijlenyomatok vagy egyéb sérülés látható a képkalkotó dobon, cserélje ki a tonerkazettát.
5. Ha a képkalkotó dob nem tűnik sérültnek, óvatosan rázogassa meg a tonerkazettát, majd helyezze vissza. Nyomtasson ki pár oldalt, és nézze meg, hogy a probléma megszűnt-e.

Ellenőrizze a papírt és a nyomtatási környezetet

1. lépés: A HP specifikációknak megfelelő papír használata

Néhány nyomtatásminőségi probléma abból fakad, hogy nem a HP előírásainak megfelelő papírt használnak.

- Mindig a készülék által támogatott típusú és súlyú papírt használjon.
- Olyan papírt használjon, amely jó minőségű, és nincsenek rajta vágások, bemetszések, tépések, foltok, laza részecskék, por, gyűrődések, lyukak, kapcsok, illetve hullámosodó vagy meghajlott szélek.

- Ne használjon olyan papírt, amelyre már nyomtattak.
- Ne használjon fémes anyagot tartalmazó papírt (pl. csillám).
- Lézernyomatatókhoz készült papírt használjon. Ne használjon olyan papírt, amely csak tintasugaras nyomtatókhöz készült.
- Ne használjon túl durva papírt. A simább papír használata általában jobb nyomtatási minőséget eredményez.

2. lépés: Ellenőrizze a nyomtatási környezetet

A környezet hatással van a nyomtatási minőségre, és gyakran okoz minőségi vagy adagolási problémát. Próbálja az alábbi megoldásokat:

- Tartsa távol a készüléket a huzatos helyektől, például a légkondicionáló nyílásától, a nyitott ajtóktól és ablakoktól.
- Ügyeljen rá, hogy a készülék ne legyen kitéve a termék műszaki leírásában szereplő határértékeket túllépő hőmérsékletnek vagy páratartalomnak.
- Ne tárolja a készüléket szűk helyen, például szekrényben.
- A készüléket szilárd, sima felületen tartsa.
- Ügyeljen arra, hogy a készülék szellőzőnyílásai ne legyenek eltorlaszolva. A megfelelő működéshez a készüléknek minden oldalán jól kell szellőznie, a tetejét is beleértve.
- Ügyeljen arra, hogy a készülékbe ne kerüljön szálló szennyeződés, por, gőz, zsír vagy bármi más, amely lerakódhat a készülék belsejében.

A készülék kalibrálása a színek beállításához

A kalibrálás a nyomtatási minőség optimalizálására szolgáló funkciója a készüléknek.

A következő lépésekkel oldja meg a nyomtatási minőségi problémákat (elcsúszott szín, színes árnyék, elmosódott grafika, egyéb).

1. A készülék kezelőpaneljén érintse meg a **Beállítás**  gombot.
2. Nyissa meg a következő menüket:
 - [Rendszerbeállítás](#)
 - [Nyomtatási minőség](#)
 - [Színek kalibrálása](#)
 - [Kalibrálás most](#)
3. **Kalibrálás** üzenet jelenik meg a készülék kezelőpaneljén. A kalibrációs folyamat néhány percet vesz igénybe. Ne kapcsolja ki a készüléket, amíg a kalibrálás be nem fejeződik.
4. Várja meg, amíg a készülék befejezi a kalibrálást, majd próbáljon meg újra nyomtatni.

Másik nyomtatási feladat beállításainak ellenőrzése

Amikor szoftverprogramból nyomtat, a következő lépések nyomán próbálja meg megoldani a problémát: állítsa be a másik nyomtatóillesztő-programot.

Az EconoMode beállítások ellenőrzése

A HP nem tanácsolja az EconoMode folyamatos használatát. Ha folyamatosan EconoMode üzemmódban nyomtat, a tonerkazetta mechanikus részei az előtt tönkremehetnek, mielőtt kifogyna belőlük a festék. Ha a nyomtatási minőség leromlik és már nem elfogadható, fontolja meg a tonerkazetta cseréjét.



MEGJEGYZÉS: Ez a funkció elérhető a PCL 6 Windows nyomtató-illesztőprogrammal. Ha nem ezt az illesztőprogramot használja, a funkciót a HP beépített webszerverrel engedélyezheti.

Kövesse az alábbi lépéseket, ha a teljes oldal túl sötét, vagy túl világos.

1. A szoftveralkalmazásban válassza a **Nyomtatás** lehetőséget.
2. Válassza ki a készüléket, majd kattintson a **Tulajdonságok** vagy a **Beállítások** gombra.
3. Kattintson a **Papír/Minőség** fülre, és keresse meg a **Nyomtatási minőség** területet.
4. Ha a teljes oldal túl sötét, alkalmazza az alábbi beállításokat:
 - Válassza a **600 dpi** lehetőséget.
 - Az engedélyezéshez jelölje be az **EconoMode** jelölőnégyzetet.

Ha a teljes oldal túl világos, alkalmazza az alábbi beállításokat:

- Válassza a **FastRes 1200** lehetőséget.
 - A letiltásához törölje az **EconoMode** jelölőnégyzet bejelölését.
5. Az **OK** gombra kattintva zárja be a **Dokumentum tulajdonságai** párbeszédpanelt. A **Nyomtatás** párbeszédpanelen kattintson az **OK** gombra a feladat kinyomtatásához.

Színbeállítások módosítása (Windows)

Kövesse ezt az eljárást, ha a kinyomtatott oldal színei nem egyeznek a számítógép képernyőjén láthatókkal vagy a kinyomtatott színek nem kielégítőek.

A színséma módosítása

1. A szoftveralkalmazásban válassza a **Nyomtatás** lehetőséget.
2. Válassza ki a készüléket, majd kattintson a **Tulajdonságok** vagy a **Beállítások** gombra.
3. Kattintson a **Szín** fülre.
4. A **HP EasyColor** jelölőnégyzet törléséhez jelölje meg a mezőt.
5. A **Színsémák** legördülő listából válasszon ki egy színsémát.
 - **Alapértelmezett (sRGB):** Ezzel a színsémával a készülék az RGB adatokat feldolgozatlan eszköz módban nyomtatja. Ha ezt a színsémát használja, a színkezelést a megfelelő leképezés érdekében a szoftverben vagy az operációs rendszerben kell elvégezni.
 - **Élénk (sRGB):** A készülék növeli a színtelítettséget a féltónusokban. Használja ezt a színsémát üzleti grafikák nyomtatásához.
 - **Fénykép (sRGB):** A készülék úgy értelmezi az RGB szint, mintha az egy digitális mini-lab használatával készült fényképként lenne nyomtatva. A készülék másképp végzi a mélyebb, telítettebb színek

leképezését, mint az Alapértelmezett (sRGB) színséma esetében. Fényképek nyomtatásához használja ezt a színsémát.

- **Fénykép (Adobe RGB 1998):** Használja ezt a színsémát olyan digitális fényképek nyomtatásához, amelyek nem az sRGB, hanem az AdobeRGB színsémát alkalmazzák. Ha ezt a színsémát használja, kapcsolja ki a színkezelést a szoftverben.
 - **Nincs:** Nincs színséma használva.
 - **Egyedi profil:** Ezt az opciót akkor válassza, ha egyedi bemeneti profilt szeretne használni a színkimenet pontos szabályozásához (például egy bizonyos színes tintasugaras HP termék emulálásához). Egyedi profilok a www.hp.com címről tölthetők le.
6. Az **OK** gombra kattintva zárja be a **Dokumentum tulajdonságai** párbeszédpanelt. A **Nyomtatás** párbeszédpanelen kattintson az **OK** gombra a feladat kinyomtatásához.

A színbeállítások módosítása

1. A szoftveralkalmazásban válassza a **Nyomtatás** lehetőséget.
2. Válassza ki a készüléket, majd kattintson a **Tulajdonságok** vagy a **Beállítások** gombra.
3. Kattintson a **Szín** fülre.
4. A **HP EasyColor** jelölőnégyzet törléséhez jelölje meg a mezőt.
5. Kattintson az **Automatikus** vagy **Kézi** beállításra.
 - **Automatikus** beállítás: A legtöbb színes nyomtatási feladathoz válassza ezt a beállítást.
 - **Kézi** beállítás: Ezzel a beállítással a többi beállítástól függetlenül módosíthatja a színbeállításokat. Kattintson a **Beállítások** gombra a manuális színbeállítási ablak megnyitásához.



MEGJEGYZÉS: A színbeállítások kézi módosítása befolyásolhatja a kimenet minőségét. A HP azt tanácsolja, hogy ezeket a beállításokat csak a színes grafikákhoz értő szakemberek módosítsák.

6. A **Szürkeárnyalatos nyomtatás** lehetőségre kattintva a színes dokumentumokat a fekete szín és a szürke árnyalatainak használatával nyomtathatja ki. Ezt a lehetőséget választva kinyomtathatja a színes dokumentumokat fénymásolás vagy faxolás céljából. Ezt a lehetőséget érdemes választani vázlatnyomtatáshoz is, vagy akkor, ha takarékoskodni kíván a színes festékkel.
7. Az **OK** gombra kattintva zárja be a **Dokumentum tulajdonságai** párbeszédpanelt. A **Nyomtatás** párbeszédpanelen kattintson az **OK** gombra a feladat kinyomtatásához.

Tegyen próbát egy másik nyomtató-illesztőprogrammal

Lehet, hogy másik nyomtatóillesztő-programot kell használnia, ha szoftverprogramból nyomtat és a kinyomtatott dokumentumon a grafikákban nem várt vonalak láthatóak, illetve ha hiányos a szöveg, hiányos a grafika, nem megfelelő a formátum vagy a betűtípus.

Töltse le az alábbi illesztőprogramok valamelyikét a HP weboldaláról: www.hp.com/support/colorljMFP277.

HP PCL 6 illesztőprogram	<ul style="list-style-type: none"> • Az alapértelmezett illesztőprogram a termékhez tartozó CD-n található. Ha nem jelöl ki másik illesztőprogramot, a rendszer automatikusan ezt telepíti. • Ajánlott minden Windows környezet esetében. • A lehető legnagyobb sebességet és legjobb nyomtatási minőséget nyújtja, és a legtöbb felhasználónak segít a készülék funkcióival kapcsolatos kérdésekben. • Kifejezetten a Windows Graphic Device Interface (GDI) felülettel való használatra fejlesztették ki, ezáltal Windows környezetben a legnagyobb sebességet nyújtja. • Előfordulhat, hogy nem teljesen kompatibilis a PCL 5 formátumon alapuló külső és egyéni szoftverprogramokkal.
HP UPD PS illesztőprogram	<ul style="list-style-type: none"> • Adobe® szoftverprogramokkal vagy más, nagy grafikai igényű alkalmazásokkal történő nyomtatáshoz ajánlott. • Támogatást biztosít postscript-emulációs igényű feladatok nyomtatásához, illetve postscript betűkészletek flash-memóriából való támogatásához
HP UPD PCL 5	<ul style="list-style-type: none"> • Használata Windows-környezetben végzett általános irodai nyomtatáshoz javasolt. • Kompatibilis a PCL előző verzióival, és a régebbi HP LaserJet termékekkel. • Ideális választás külső vagy egyéni szoftverprogramokkal végzett nyomtatáshoz • A legjobb választás vegyes környezetben történő működtetéshez, melyeknél a készüléket PCL 5 (UNIX, Linux, nagyszámítógép) formátumra kell állítani • A programot vállalati Windows-környezetekben való használatra tervezték, annak érdekében, hogy a sokféle terméktípust egyetlen illesztőprogrammal lehessen kezelni. • Olyankor hasznos, ha hordozható Windows számítógépet használ, amellyel többféle terméktípuson is szokott nyomtatni.
HP UPD PCL 6	<ul style="list-style-type: none"> • Minden Windows-környezetben ajánlott nyomtatásra • Összességében a leggyorsabb és legjobb minőségű nyomtatást, valamint a legszélesebb körű nyomtatási funkciókat biztosítja a legtöbb felhasználó számára • A Windows grafikus eszközzel (GDI) való összehangolt együttműködésre készült a Windows-környezetekben való lehető leggyorsabb működés érdekében • Előfordulhat, hogy nem teljesen kompatibilis a PCL 5 formátumon alapuló külső és egyéni szoftverprogramokkal.

A másolási és beolvasási képminőség javítása

Bevezetés

Ha a képminőséggel vannak gondok, a hiba elhárítása érdekében próbálkozzon a következő megoldási lehetőségek feltüntetett sorrendben történő végrehajtásával.

- [Por és egyéb szennyeződés a lapolvasó üvegén](#)
- [Vonalak vagy sávok elkerülése a lapadagoló használatakor](#)
- [A papírbeállítások ellenőrzése](#)
- [Ellenőrizze a képbeállításokat](#)
- [Optimalizálás szövegre vagy képekre](#)
- [Lapolvasó-felbontás és színbeállítások ellenőrzése a számítógépen](#)
- [Széltől szélig másolás](#)
- [Tisztítsa meg a dokumentumadagoló behúzóörgöit és elválasztópárnáját](#)

Először próbálja ki ezeket az egyszerű lépéseket:

- A dokumentumadagoló helyett a síkágys lapolvasót használja.
- Használjon jó minőségű eredeti példányokat.
- Ha dokumentumadagolót használ, megfelelően töltsé be az eredetit az adagolóba: használja a papírvezetőket, így nem lesz homályos vagy ferde a kép.

Ha a probléma továbbra is fennáll, próbálkozzon a többi megoldással. Ha ezek sem oldják meg a problémát, ld. A nyomtatási minőség javítása c. részt.

Por és egyéb szennyeződés a lapolvasó üvegén

A használat során szennyeződések gyűlhetnek fel a lapolvasó üveglapján és a fehér műanyag hátlapon, ami ronthatja a teljesítményt. A lapolvasó tisztítását az alábbiak szerint végezze.

1. Kapcsolja ki a készüléket a tápkapcsolóval, majd húzza ki a tápkábelt a fali csatlakozóaljzathoz.
2. Nyissa fel a lapolvasó fedelét.
3. Tisztítsa meg a lapolvasó fedőlapja alatt lévő üveglapot és a fehér műanyag hátlapot nem szemcsés ablaktisztító szerrel benedvesített puha ruhadarabbal vagy szivaccsal.

⚠ VIGYÁZAT! Ne használjon súroló hatású anyagokat, acetont, benzint, ammóniát, etilalkoholt vagy karbon-tetrakloridot a készülék egyetlen részén sem, mert ezek károsíthatják a készüléket. Ne helyezzen folyadékot közvetlenül az üvegre vagy a tálcákra. A folyadékok a készülékbe szivároghva károsíthatják azt.

4. A foltosodás megelőzésére szárítsa meg az üveglapot és a fehér műanyag részeket szarvasbőrrel vagy cellulózszivaccsal.
5. Csatlakoztassa a tápkábelt a fali aljzathoz, majd a tápkapcsoló gombbal kapcsolja be a készüléket.

Vonalak vagy sávok elkerülése a lapadagoló használatakor

Ha vonalak vagy sávok láthatók a másolt, illetve beolvasott dokumentumon a lapadagoló használatakor, az alábbi eljárást követve tisztítsa meg az adagoló üvegét a szennyeződéstől. A szennyeződés lehet por, papír- vagy tonerpor, öntapadós feljegyzés ragasztómaradványa, javítófolyadék vagy -szalag, tinta, ujjlenyomat és egyébek.

1. Nyissa fel a lapolvasó fedelét.
2. Igazítsa az üveg kb. 2,5 cm-es csíkját a síkgyas lapolvasó üvegének bal oldalára, majd egy megnedvesített, puha, szőszmentes ruhadarabbal tisztítsa meg a csíkot.

⚠ VIGYÁZAT! Ne használjon súroló hatású anyagokat, acetont, benzint, ammóniát, etilalkoholt vagy karbon-tetrakloridot a készülék egyetlen részén sem, mert ezek károsíthatják a készüléket. Ne helyezzen folyadékot közvetlenül az üvegre vagy a tálcákra. A folyadékok a készülékbe szivároghva károsíthatják azt.

3. A lapolvasó fedelének alsó felületén, az üveg csíkja felett egy megnedvesített, puha, szőszmentes ruhadarabbal tisztítsa meg a felső műanyag csíkot.
4. Puha, száraz ruhadarabbal törölje át az üvegen lévő csíkot és a felső csíkot a foltképződés megakadályozása érdekében, majd próbálja meg újra a másolást vagy beolvasást.

A papírbeállítások ellenőrzése

1. A készülék kezelőpaneljének kezdőképernyőjén érintse meg a **Másolás** gombot.
2. Érintse meg a **Beállítások** gombot, majd görgessen a **Papír** gombhoz, és érintse meg azt.
3. A papírméretek listáján érintse meg a tálcában lévő papírnak megfelelő papírméret nevét.
4. A papírtípusok listáján érintse meg a tálcában lévő papírnak megfelelő papírtípus nevét.

Ellenőrizze a képbeállításokat

1. A kezdőképernyőn érintse meg a **Másolás** gombot.
2. Érintse meg a **Beállítások** gombot, majd görgessen a **Képbeállítás** gombhoz, és érintse meg azt.
3. Érintse meg az állítani kívánt beállítás nevét.
 - **Fényerő:** A világosság/sötétség beállítás megadása.
 - **Kontraszt:** A kontraszt beállítása a kép legvilágosabb és legsötétebb területei között.
 - **Élesítés:** A szöveges karakterek tisztaságának beállítása.
 - **Háttér eltávolítása:** A kép háttere sötétségének beállítása. Ez különösen hasznos színes papírra nyomtatott eredeti dokumentumok esetében.
 - **Színegyensúly:** A piros, zöld és kék színárnyalatok beállítása.
 - **Szürkeség:** A színek élénkségének beállítása.
4. Érintse meg a **—** vagy **+** gombot a beállítás értékének megadásához, majd érintse meg az **OK** gombot.
5. Módosíthat egy másik beállítást is, vagy a vissza nyilat megérintve visszatérhet a másolás főmenübe.

Optimalizálás szövegre vagy képekre

1. A készülék kezelőpaneljének kezdőképernyőjén érintse meg a **Másolás** gombot.
2. Érintse meg a **Beállítások** gombot, majd görgessen az **Optimalizálás** gombhoz, és érintse meg azt.
3. Érintse meg az állítani kívánt beállítás nevét.
 - **Automatikus kiválasztás:** Használja ezt a beállítást, ha nem tudja biztosan a másolási minőség megfelelő beállítását. Ez az alapértelmezett beállítás.
 - **Vegyés:** Használja ezt a beállítást a szöveget és grafikákat is tartalmazó dokumentumokhoz.
 - **Szöveg:** Használja ezt a beállítást a főleg szöveget tartalmazó dokumentumokhoz.
 - **Kép:** Használja ezt a beállítást a főleg grafikát tartalmazó dokumentumokhoz.

Lapolvasó-felbontás és színbeállítások ellenőrzése a számítógépen

Ha beolvasott képet nyomtat, és a minőség nem felel meg várakozásainak, lehetséges, hogy nem az önnek megfelelő felbontást vagy színbeállítást választotta ki a lapolvasóprogramban. A felbontás és a szín a beolvasott képek alábbi tulajdonságaira van hatással:

- Képtisztaság
- Átmenet jellege (sima vagy durva)
- Beolvasási idő
- Fájl méret

A lapolvasás felbontásának mértékegysége a képpont/hüvelyk (ppi).

 **MEGJEGYZÉS:** A lapolvasási felbontás nem keverendő össze a nyomtatás felbontásával (dpi, pont/hüvelyk).

A színes, szürkeárnyaltos és fekete-fehér beállítások határozzák meg a lehetséges színek számát. A lapolvasó hardverfelbontása legfeljebb 1200 ppi értékre módosítható.

A felbontási és színjavaslatokat tartalmazó táblázat egyszerű tippet sorol fel, amelyek segítségével elérheti a kívánt lapolvasási minőséget.

 **MEGJEGYZÉS:** A felbontás és a szín magas értékre állítása nagy fájl méreteket eredményezhet, amelyek sok lemezterületet foglalnak el és lassítják a beolvasási folyamatot. A felbontás és a szín beállítása előtt határozza meg, hogy hogyan fogja használni a beolvasott képet.

Felbontási és színbeállítási irányelvek

Az alábbi táblázatban leírást talál a különböző beolvasási feladatokhoz ajánlott felbontási beállításokról és színbeállításokról.

 **MEGJEGYZÉS:** Az alapértelmezett felbontás 200 ppi.

Felhasználási mód	Ajánlott felbontás	Ajánlott színbeállítások
Fax	150 ppi	<ul style="list-style-type: none">• Fekete-fehér

Felhasználási mód	Ajánlott felbontás	Ajánlott színbeállítások
E-mail	150 ppi	<ul style="list-style-type: none"> Fekete-fehér, ha nem szükséges a sima átmenet Szürkeárnyaltos, ha szükséges a sima átmenet Színes, ha a kép színes
Szöveg szerkesztése	300 ppi	<ul style="list-style-type: none"> Fekete-fehér
Nyomatás (grafikus elemek vagy szöveg)	600 ppi összetett grafikák esetén, vagy ha jelentősen nagyítani szeretné a dokumentumot 300 ppi normál grafikákhoz és szöveghez 150 ppi fényképekhez	<ul style="list-style-type: none"> Fekete-fehér szöveghez és vonalas ábrákhoz Szürkeárnyaltos árnyékos vagy színes grafikus elemekhez és fényképekhez Színes, ha a kép színes
Megjelenítés képernyőn	75 ppi	<ul style="list-style-type: none"> Fekete-fehér szöveghez Szürkeárnyaltos a grafikus elemekhez és fényképekhez Színes, ha a kép színes

Szín

Beolvasásnál a következő beállítások adhatók meg.

Beállítás	Javasolt használat
Szín	Ezt a beállítást kiváló minőségű színes fényképek vagy olyan dokumentumok beolvasásához használja, amelyeknél fontos a szín.
Fekete-fehér	Szöveges dokumentumokhoz használja ezt a beállítást.
Szürkeárny.	Használja ezt a beállítást, amikor a fájl mérete jelentőséggel bír, vagy amikor egy dokumentumot vagy fényképet gyorsan szeretne beolvasni.

Szállított szélígy másolás

A készülék nem alkalmas a margó nélküli nyomtatásra. Az oldal szélén egy 4 mm méretű margó van, amelyre nem lehet nyomtatni.

Tanácsok levágott szélű dokumentumok nyomtatása és beolvasása esetén:

- Ha az eredeti kisebb, mint a kimeneti méret, helyezze az eredetit 4 mm távolságra a lapolvasón található ikon által jelzett saroktól. Ezzel a pozícióval hajtja végre újból a másolást vagy a lapolvasást.
- Ha a kívánt kimeneti méret az eredeti mérettel megegyezik, használja a [Kicsinyítés/Nagyítás](#) funkciót a kép kicsinyítéséhez, így a másolat nem lesz körbevágva.

Tisztítsa meg a dokumentumadagoló behúzógörgőit és elválasztópárnáját

Ha a lapadagolónál papírkezelési problémákat észlel - pl. elakadást vagy egyszerre több lap behúzását -, tisztítsa meg a behúzógörgőket és az elválasztópárnát.

1. Nyissa ki a lapadagoló fedelét.

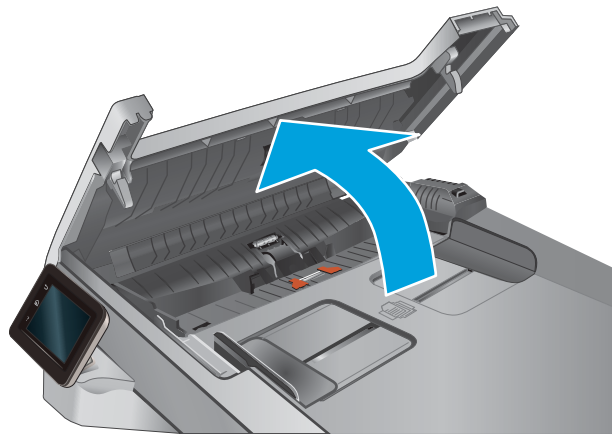

2. A behúzógörgők és az elválasztópárna tisztításához használjon nedves, szőszmentes ruhadarabot.

VIGYÁZAT! Ne használjon súroló hatású anyagokat, acetont, benzint, ammóniát, etilalkoholt vagy karbon-tetrakloridot a készülék egyetlen részén sem, mert ezek károsíthatják a készüléket. Ne helyezzen folyadékot közvetlenül az üvegre vagy a tálcákra. A folyadékok a készülékbe szivárogva károsíthatják azt.

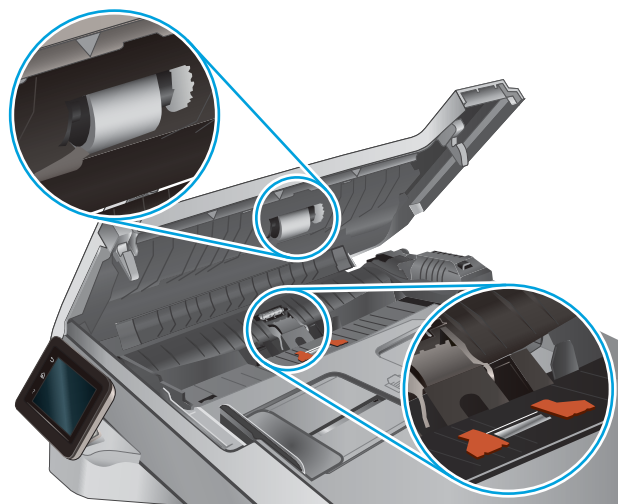

3. Zárja le a lapadagoló fedelét.

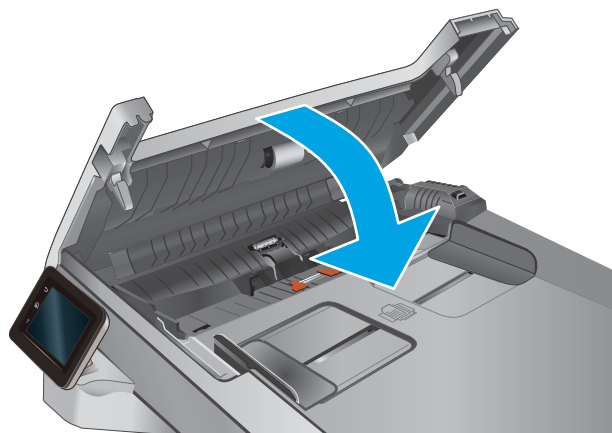

A faxképminőség javítása

Bevezetés

Ha a képminőséggel vannak gondok, a hiba elhárítása érdekében próbálkozzon a következő megoldási lehetőségek feltüntetett sorrendben történő végrehajtásával.

- [Por és egyéb szennyeződés a lapolvasó üvegén](#)
- [A faxküldési felbontás beállításainak ellenőrzése](#)
- [Ellenőrizze a hibajavítási beállításokat](#)
- [Ellenőrizze a laphoz igazítás beállítását](#)
- [Tisztítsa meg a dokumentumadagoló behúzógörgőit és elválasztópárnáját](#)
- [Küldés másik faxgépre](#)
- [Ellenőrizze a küldő faxgépét](#)

Először próbálja ki ezeket az egyszerű lépéseket:

- A dokumentumadagoló helyett a síkágyas lapolvasót használja.
- Használjon jó minőségű eredeti példányokat.
- Ha dokumentumadagolót használ, megfelelően töltsé be az eredetit az adagolóba: használja a papírvezetőket, így nem lesz homályos vagy ferde a kép.

Ha a probléma továbbra is fennáll, próbálkozzon a többi megoldással. Ha ezek sem oldják meg a problémát, ld. A nyomtatási minőség javítása c. részt.

Por és egyéb szennyeződés a lapolvasó üvegén

A használat során szennyeződések gyűlhetnek fel a lapolvasó üveglapján és a fehér műanyag hátlapon, ami ronthatja a teljesítményt. A lapolvasó tisztítását az alábbiak szerint végezze.

1. Kapcsolja ki a készüléket a tápkapcsolóval, majd húzza ki a tápkábelt a fali csatlakozóljzathozól.
2. Nyissa fel a lapolvasó fedelét.
3. Tisztítsa meg a lapolvasó fedőlapja alatt lévő üveglapot és a fehér műanyag hátlapot nem szemcsés ablaktisztító szerrel benedvesített puha ruhadarabbal vagy szivaccsal.

⚠ VIGYÁZAT! Ne használjon súroló hatású anyagokat, acetont, benzint, ammóniát, etilalkoholt vagy karbon-tetrakloridot a készülék egyetlen részén sem, mert ezek károsíthatják a készüléket. Ne helyezzen folyadékot közvetlenül az üvegre vagy a tálcákra. A folyadékok a készülékbe szivárogva károsíthatják azt.

4. A foltosodás megelőzésére szárítsa meg az üveglapot és a fehér műanyag részeket szarvasbőrrel vagy cellulózszivaccsal.
5. Csatlakoztassa a tápkábelt a fali aljzathoz, majd a tápkapcsoló gombbal kapcsolja be a készüléket.

A faxküldési felbontás beállításainak ellenőrzése

Ha a termék nem tudta elküldeni a faxot, mert a fogadó készülék nem válaszolt vagy foglalt volt, akkor megkísérli újratárcsázni a számot attól függően, hogy milyen beállítások vannak érvényben arra az esetre, ha a másik készülék foglalt, nem felel, vagy ha kommunikációs hiba történik.

1. A készülék kezelőpaneljének kezdőképernyőjén érintse meg a Beállítás  gombot.
2. Érintse meg a [Faxbeállítás](#) menüt.
3. Érintse meg a [Speciális beállítás](#) menüt.
4. Nyissa meg a [Faxfelbontás](#) menüt.

Ellenőrizze a hibajavítási beállításokat

A termék faxküldés vagy -fogadás közben általában figyelemmel kíséri a telefonvonalon érkező jeleket. Ha a termék átvitel közben hibát észlel, és a hibajavítás beállítása [Be](#), akkor a termék kérheti a fax hibás részének újraküldését. A hibajavítás gyári alapbeállítása a [Be](#).

A hibajavítási funkciót csak akkor kapcsolja ki, ha faxküldés vagy -vétel során problémák merülnek föl, és Ön hajlandó elfogadni a hibákat az átvitelben. Akkor lehet például hasznos a beállítás kikapcsolása, ha tengerentúli faxot küld vagy fogad, illetve ha műholdas telefonkapcsolatot használ.

1. A készülék kezelőpaneljének kezdőképernyőjén érintse meg a Beállítás  gombot.
2. Érintse meg a [Szervizelés](#) menüt.
3. Érintse meg a [Faxszolgáltatás](#) menüt.
4. Érintse meg a [Hibajavítás](#) gombot, majd a [Be](#) gombot.

Ellenőrizze a laphoz igazítás beállítását

Ha a készülék által nyomtatott fax lelóg az oldalról, kapcsolja be a laphoz igazítás funkciót a készülék kezelőpaneljéről.

 **MEGJEGYZÉS:** Ellenőrizze, hogy az alapértelmezett papírméret beállítása egyezik-e a tálcába helyezett papír méretével.

1. A készülék kezelőpaneljének kezdőképernyőjén érintse meg a Beállítás  gombot.
2. Érintse meg a [Faxbeállítás](#) menüt.
3. Érintse meg a [Speciális beállítás](#) menüt.
4. Érintse meg az [Oldalhoz igazítás](#) gombot, majd a [Be](#) gombot.

Tisztítsa meg a dokumentumadagoló behúzógörgőit és elválasztópárnáját

Ha a lapadagolónál papírkezelési problémákat észlel - pl. elakadást vagy egyszerre több lap behúzását -, tisztítsa meg a behúzógörgőket és az elválasztópárnát.

1. Nyissa ki a lapadagoló fedelét.

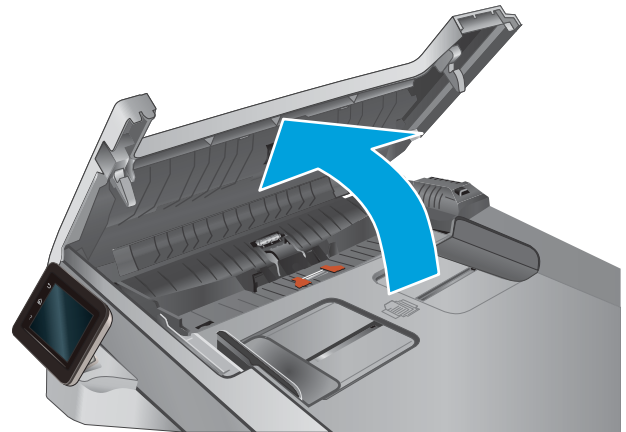

2. A behúzógörgők és az elválasztópárna tisztításához használjon nedves, szőszmentes ruhadarabot.

VIGYÁZAT! Ne használjon súroló hatású anyagokat, acetont, benzint, ammóniát, etilalkoholt vagy karbon-tetrakloridot a készülék egyetlen részén sem, mert ezek károsíthatják a készüléket. Ne helyezzen folyadékot közvetlenül az üvegre vagy a tálcákra. A folyadékok a készülékbe szivároghva károsíthatják azt.

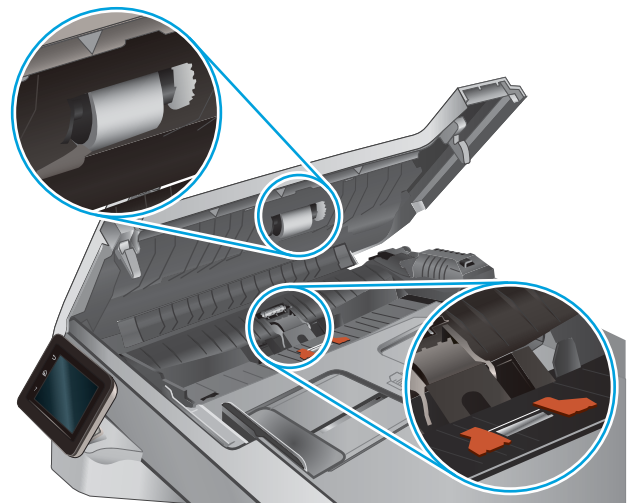

3. Zárja le a lapadagoló fedelét.

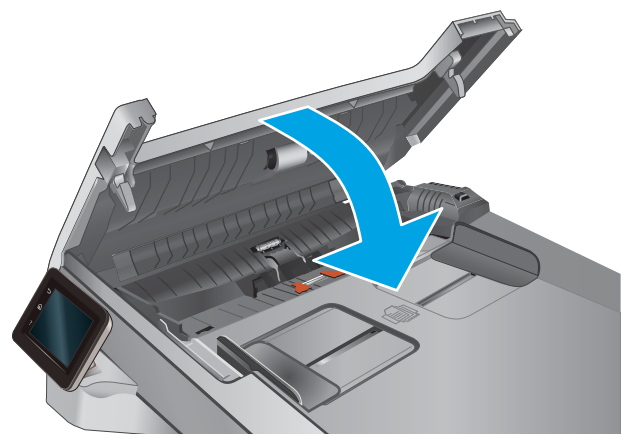

Küldés másik faxgépre

Próbálja meg egy másik faxkészülékre küldeni a faxot. Ha a fax minősége így jobb lesz, a hiba oka az eredeti címzett faxkészülékének beállításainál vagy a kellékek állapotánál keresendő.

Ellenőrizze a küldő faxgépét

Kérje meg a küldőt, hogy egy másik faxgépről is küldje el a dokumentumot. Ha a fax minősége jobb, a hiba a küldő faxgépében van. Ha nem érhető el másik faxgép, kérje meg a küldőt a következő változtatások megfontolására:

- Ellenőrizze, hogy az eredeti dokumentumot fehér, nem pedig színes papírra nyomtatták.
- Növelje a fax felbontását, állítson be jobb minőséget vagy nagyobb kontrasztot.
- Ha lehetséges, számítógépes szoftverrel küldje el a faxot.

Vezetékes hálózati problémák megoldása

Bevezetés

Az alábbiak ellenőrzésével győződjön meg róla, hogy a termék kommunikál a hálózattal. Mielőtt elkezdené, nyomtasson ki egy konfigurációs oldalt a készülék kezelőpaneljéről, és keresse meg azon a készülék IP-címét.

- [Rossz minőségű fizikai csatlakozás](#)
- [A számítógép nem a készüléknek megfelelő IP-címet használja](#)
- [A számítógép nem tud kommunikálni a készülékkel](#)
- [A készülék nem megfelelő kapcsolódási és kétoldalas nyomtatási beállításokat használ a hálózathoz](#)
- [Lehet, hogy az új szoftverek kompatibilitási problémákat okoznak](#)
- [Lehet, hogy a számítógép vagy a munkaállomás nem megfelelően van beállítva](#)
- [A készülék le van tiltva, vagy a hálózat egyéb beállításai nem megfelelőek](#)



MEGJEGYZÉS: A HP nem támogatja az egyenrangú hálózati működést, mivel ezt a szolgáltatást a Microsoft operációs rendszerek biztosítják, nem pedig a HP nyomtató-illesztőprogramok. További információkért keresse fel a Microsoft webhelyét a www.microsoft.com címen.

Rossz minőségű fizikai csatlakozás

1. Ellenőrizze, hogy a készülék megfelelő hosszúságú kábellel a megfelelő hálózati porthoz csatlakozik-e.
2. Ellenőrizze a kábelcsatlakozások szilárdságát.
3. Nézze meg a készülék hátulján a hálózati port csatlakozását, és ellenőrizze, hogy az aktivitást mutató sárga jelzőfény és a kapcsolat állapotát mutató zöld jelzőfény világít-e.
4. Ha a probléma továbbra is fennáll, próbáljon ki egy másik kábelt vagy portot az elosztón.

A számítógép nem a készüléknek megfelelő IP-címet használja

1. Nyissa meg a Nyomtató tulajdonságai párbeszédpanel, és kattintson a **Portok** fülre. Ellenőrizze, hogy a készülék jelenlegi IP-címe van-e kijelölve. A készülék IP-címe megtalálható a konfigurációs oldalon.
2. Ha a készüléket a HP szabványos TCP/IP port használatával telepítette, jelölje be a **Mindig erre a nyomtatóra nyomtasson, akkor is, ha az IP-címe megváltozik** jelölőnégyzetet.
3. Ha a készüléket Microsoft szabványos TCP/IP port használatával telepítette, az IP-cím helyett használja a gazdagépnévet.
4. Ha az IP-cím helyes, törölje a készüléket a listából, majd vegye fel ismét.

A számítógép nem tud kommunikálni a készülékkel

1. A hálózati kommunikáció teszteléséhez alkalmazza a „ping” parancsot.
 - a. Nyisson meg egy parancssort a számítógépen.

- Windows esetében kattintson a **Start** gombra, majd a **Futtatás** pontra, és írja be a `cmd` parancsot, végül nyomja meg az **Enter** gombot.
 - OS X esetén lépjen az **Alkalmazások** opcióba, majd **Segédprogramok** opcióba, és nyissa meg a **Terminal** lehetőséget.
- a. Írja be a `ping` parancsot, majd a készülék IP-címét.
 - b. Ha az ablak megjeleníti a visszafordulási időket, a hálózat működik.
2. Ha a pingteszt nem sikerül, ellenőrizze, hogy be vannak-e kapcsolva a hálózati elosztók (hubok), majd ellenőrizze, hogy a készülék és a számítógép hálózati beállításában ugyanaz a hálózat van-e megadva.

A készülék nem megfelelő kapcsolódási és kétoldalas nyomtatási beállításokat használ a hálózathoz

A HP azt tanácsolja, hogy ezeket a beállításokat hagyja automatikus módban (ez az alapértelmezett beállítás). Ha megváltoztatja ezeket a beállításokat, akkor azokat a hálózatra vonatkozóan is módosítani kell.

Lehet, hogy az új szoftverek kompatibilitási problémákat okoznak

Ellenőrizze, hogy minden új szoftver jól van-e telepítve, és hogy ezek a megfelelő nyomtató-illesztőprogramot használják-e.

Lehet, hogy a számítógép vagy a munkaállomás nem megfelelően van beállítva

1. Ellenőrizze a hálózati illesztőprogramokat, nyomtató-illesztőprogramokat és a hálózati átirányítási beállításokat.
2. Ellenőrizze, hogy az operációs rendszer megfelelően van-e konfigurálva.

A készülék le van tiltva, vagy a hálózat egyéb beállításai nem megfelelőek

1. Nézze meg a konfigurációs oldalt a hálózati protokoll állapotának ellenőrzéséhez. Engedélyezze azt, ha szükséges.
2. Ha szükséges, konfigurálja újra a hálózati beállításokat.

Vezeték nélküli hálózati problémák megoldása

Bevezetés

A hibaelhárításra vonatkozó információk segítségével megszüntetheti a felmerülő problémákat.



MEGJEGYZÉS: Annak megállapításához, hogy a HP NFC és a HP vezeték nélküli közvetlen nyomtatás engedélyezett-e a készüléken, nyomtasson egy konfigurációs oldalt a készülék kezelőpaneljéről. Ha a nyomtatás tartalmaz egy [Vezeték nélküli](#) oldalt, a HP Jetdirect 2800w NFC és vezeték nélküli közvetlen tartozékkal történő nyomtatás engedélyezett a készüléken.

- [A vezeték nélküli kapcsolat ellenőrzőlistája](#)
- [A készülék nem nyomtat a vezeték nélküli kapcsolat beállításának befejeződése után](#)
- [A készülék nem nyomtat, és a számítógéphez külső tűzfal van telepítve](#)
- [A vezeték nélküli kapcsolat nem működik a vezeték nélküli útválasztó vagy készülék áthelyezése után](#)
- [Nem lehet több számítógépet csatlakoztatni a vezeték nélküli készülékhez](#)
- [Ha a vezeték nélküli készülék virtuális magánhálózathoz \(VPN\) csatlakozik, megszakad a kapcsolat](#)
- [A hálózat nem jelenik meg a vezeték nélküli hálózatok listájában](#)
- [A vezeték nélküli hálózat nem működik](#)
- [Vezeték nélküli hálózat diagnosztikai tesztjének végrehajtása](#)
- [Az interferencia csökkentése vezeték nélküli hálózatban](#)

A vezeték nélküli kapcsolat ellenőrzőlistája

- Győződjön meg róla, hogy a hálózati kábel nincs csatlakoztatva.
- Győződjön meg róla, hogy a készülék és a vezeték nélküli útválasztó be van kapcsolva és áram alatt van. Győződjön meg arról is, hogy a készülékben található vezeték nélküli rádió be van kapcsolva.
- Győződjön meg róla, hogy a szolgáltatáskészlet-azonosító (SSID) helyes. Nyomtasson ki egy konfigurációs oldalt a szolgáltatáskészlet-azonosító megállapításához. Ha nem biztos benne, hogy helyes a szolgáltatáskészlet-azonosító, végezze el újra a vezeték nélküli kapcsolat telepítését.
- Biztonságos hálózatok esetében győződjön meg róla, hogy a biztonsági információ helyes. Ha a biztonsági információ hibás, végezze el újra a vezeték nélküli kapcsolat telepítését.
- Ha a vezeték nélküli hálózat megfelelően működik, próbáljon meg elérni más számítógépeket a vezeték nélküli hálózatban. Ha a hálózat rendelkezik internet-hozzáféréssel, próbáljon meg csatlakozni az internethez vezeték nélküli kapcsolattal.
- Győződjön meg róla, hogy a titkosítási módszer (AES vagy TKIP) ugyanaz a készülékhez, mint a vezeték nélküli hozzáférési ponthoz (WPA biztonságot használó hálózatokban).
- Győződjön meg róla, hogy a készülék a vezeték nélküli hálózat tartományán belül van. A legtöbb hálózat esetében a készülék nem lehet 30 méternél távolabb a vezeték nélküli hozzáférési ponttól (vezeték nélküli útválasztó).
- Győződjön meg róla, hogy a vezeték nélküli jelet nem blokkolják akadályok. Távolítsa el minden nagyobb fémtárgyat a készülék és a hozzáférési pont közötti részből. Győződjön meg róla, hogy nincsenek póznák,

falak, illetve fém- vagy betont tartalmazó tartóoszlopok a készülék és a vezeték nélküli hozzáférési pont között.

- Győződjön meg róla, hogy a készülék közelében nincsenek olyan elektromos eszközök, amelyek zavarhatnak a vezeték nélküli jelet. Számos készülék zavarhatja a vezeték nélküli jelet, így pl. motorok, vezeték nélküli telefonok, a biztonsági rendszer kamerái, másik vezeték nélküli hálózatok, illetve egyes Bluetooth-eszközök.
- Győződjön meg róla, hogy a nyomtató-illesztőprogram telepítve van a számítógépen.
- Győződjön meg róla, hogy a megfelelő nyomtatóport van kiválasztva.
- Győződjön meg róla, hogy a számítógép és a készülék ugyanahhoz a vezeték nélküli hálózathoz csatlakozik.
- OS X rendszer esetén ellenőrizze, hogy a vezeték nélküli útválasztó támogatja-e a Bonjour szolgáltatást.

A készülék nem nyomtat a vezeték nélküli kapcsolat beállításának befejeződése után

1. Győződjön meg róla, hogy a készülék be van kapcsolva és üzemkész állapotban van.
2. Kapcsoljon ki minden külső tűzfalat a számítógépen.
3. Győződjön meg róla, hogy a vezeték nélküli hálózat megfelelően működik.
4. Győződjön meg róla, hogy a számítógép megfelelően működik. Ha szükséges, indítsa újra a számítógépet.
5. Ellenőrizze, hogy meg tudja-e nyitni a készülék HP beépített webszerverét a hálózat valamelyik számítógépéről.

A készülék nem nyomtat, és a számítógéphez külső tűzfal van telepítve

1. Frissítse a tűzfalat a gyártótól kapható legújabb frissítéssel.
2. Ha a készülék telepítése vagy a nyomtatás megkísérlése közben a programok kérik a tűzfal elérését, mindig engedélyezze a programok futtatását.
3. Ideiglenesen kapcsolja ki a tűzfalat, majd telepítse a vezeték nélküli készüléket a számítógépre. Kapcsolja be a tűzfalat, miután befejezte a vezeték nélküli készülék telepítését.

A vezeték nélküli kapcsolat nem működik a vezeték nélküli útválasztó vagy készülék áthelyezése után

1. Győződjön meg róla, hogy az útválasztó vagy a készülék ugyanahhoz a hálózathoz csatlakozik, mint a számítógép.
2. Nyomtasson konfigurációs oldalt.
3. Vesse össze a konfigurációs oldalon látható szolgáltatáskészlet-azonosítót (SSID) a számítógép nyomtatókonfigurációs oldalán találhatóval.
4. Ha a számok nem egyeznek, a készülékek nem ugyanahhoz a hálózathoz csatlakoznak. Konfigurálja újra a készülék vezeték nélküli beállítását.

Nem lehet több számítógépet csatlakoztatni a vezeték nélküli készülékhez

1. Győződjön meg róla, hogy a többi számítógép a vezeték nélküli tartományon belül van, és semmi sem akadályozza a jelet. A legtöbb hálózat esetében a vezeték nélküli tartomány a hozzáférési ponttól 30 m távolságon belül található.
2. Győződjön meg róla, hogy a készülék be van kapcsolva és üzemkész állapotban van.
3. Kapcsoljon ki minden külső tűzfalat a számítógépen.
4. Győződjön meg róla, hogy a vezeték nélküli hálózat megfelelően működik.
5. Győződjön meg róla, hogy a számítógép megfelelően működik. Ha szükséges, indítsa újra a számítógépet.

Ha a vezeték nélküli készülék virtuális magánhálózathoz (VPN) csatlakozik, megszakad a kapcsolat

- Általában nem lehet egyszerre csatlakozni virtuális magánhálózathoz és másik hálózatokhoz.

A hálózat nem jelenik meg a vezeték nélküli hálózatok listájában

- Győződjön meg róla, hogy a vezeték nélküli útválasztó be van kapcsolva és áram alatt van.
- Lehet, hogy a hálózat rejtve marad. De rejtett hálózathoz is lehet csatlakozni.

A vezeték nélküli hálózat nem működik

1. Ügyeljen rá, hogy a hálózati kábel ne legyen csatlakoztatva.
2. Próbálja meg másik eszközöket csatlakoztatni a hálózathoz, hogy ellenőrizhesse, hogy a hálózati kommunikáció megszakadt-e.
3. A hálózati kommunikáció teszteléséhez alkalmazza a „ping” parancsot.
 - a. Nyisson meg egy parancssort a számítógépen.
 - Windows esetében kattintson a **Start** gombra, majd a **Futtatás** pontra, és írja be a `cmd` parancsot, végül nyomja meg az **Enter** gombot.
 - OS X esetén lépjen az **Applications** (Alkalmazások) menüpontba, majd a **Utilities** (Segédprogramok) mappába, és nyissa meg a **Terminal** lehetőséget.
 - b. Írja be a `ping` parancsot, majd az útválasztó IP-címét.
 - c. Ha az ablak megjeleníti a visszafordulási időket, a hálózat működik.
4. Győződjön meg róla, hogy az útválasztó vagy a készülék ugyanahhoz a hálózathoz csatlakozik, mint a számítógép.
 - a. Nyomtasson konfigurációs oldalt.
 - b. Vesse össze a konfigurációs jelentésen látható szolgáltatáskészlet-azonosítót (SSID) a számítógép nyomtatókonfigurációs oldalán találhatóval.
 - c. Ha a számok nem egyeznek, a készülékek nem ugyanahhoz a hálózathoz csatlakoznak. Konfigurálja újra a készülék vezeték nélküli beállítását.

Vezeték nélküli hálózat diagnosztikai tesztjének végrehajtása

A készülék kezelőpaneljéről futtathat egy diagnosztikai tesztet, amely információval szolgál a vezeték nélküli hálózat beállításairól.

1. A készülék kezelőpaneljének kezdőképernyőjén érintse meg a **Beállítás**  gombot.
2. Nyissa meg az **Öndiagnosztika** menüt.
3. A teszt elindításához érintse meg a **Vezeték nélküli teszt futtatása** gombot. A készülék tesztoldalt nyomtat, amely bemutatja a teszteredményeket.

Az interferencia csökkentése vezeték nélküli hálózatban

Az alábbi ötletek segítségével csökkenthető az interferencia a vezeték nélküli hálózatokban:

- Tartsa távol a vezeték nélküli készülékeket a nagyobb fémtárgyaktól, pl. irattároló szekrénytől, illetve más elektromágneses készülékektől, pl. mikrohullámú sütőtől vagy vezeték nélküli telefontól. Ezek az eszközök zavarhatják a rádiójeleket.
- Tartsa távol a vezeték nélküli készülékeket a vastagabb falazatoktól és épületszerkezetektől. Ezek elnyelhetik a rádióhullámokat, és csökkenthetik a jelerősséget.
- Helyezze a vezeték nélküli útválasztót központi helyre úgy, hogy akadály nélküli sugárzást biztosítson a hálózathoz kapcsolódó készülékek számára.

Faxolási problémák megoldása

Bevezetés

A fax hibaelhárítására vonatkozó információk segítségével megszüntetheti a felmerülő problémákat.

- [Fax hibaelhárítási ellenőrzőlista](#)
- [Általános faxolási problémák megoldása](#)

Fax hibaelhárítási ellenőrzőlista

- Számos lehetséges javítás áll rendelkezésre. Minden felajánlott művelet után kísérelje meg a fax elküldését annak ellenőrzésére, hogy megoldódott-e a probléma.
- A faxküldéssel kapcsolatos problémák elhárításának hatékonyságáért gondoskodjon róla, hogy a készülékhez csatlakoztatott vezeték közvetlenül a fali telefonaljzatba legyen illesztve. Válasszon le minden egyéb eszközt, amely a készülékhez van csatlakoztatva.

1. Győződjön meg róla, hogy a telefonkábel a megfelelő portba van csatlakoztatva a készülék hátulján.

2. Ellenőrizze a telefonvonalat a faxteszttel:

- a. A készülék kezelőpaneljének Kezdőképernyőjén érintse meg a Beállítás  gombot, majd a **Szerviz** menüt.
- b. Válassza ki a **Faxszolgáltatás** menüt.
- c. Válassza ki a **Faxteszt futtatása** lehetőséget. A készülék kinyomtatja a faxtesztelési jelentést.

A jelentés a következő lehetséges eredményeket tartalmazhatja:

- **Sikeres:** A jelentésben megtekintheti az összes jelenlegi faxbeállítást.
- **Sikertelen:** A jelentés ismerteti a hiba természetét, és javaslatokkal szolgál a probléma megoldásához.

3. Győződjön meg róla, hogy a készülékfirmware frissítve van-e:

- a. Nyomtasson egy konfigurációs oldalt a Kezelőpanel **Jelentések** menüjéből a firmware dátumkódjának megtekintéséhez.
- b. Látogasson el a www.hp.com/go/support oldalra, kattintson az **Illesztőprogramok és szoftver** hivatkozásra, írja be az adott termék nevét a keresőmezőbe, nyomja meg az **ENTER** gombot, majd válassza ki a terméket a keresési eredmények közül.
- c. Válassza ki az operációs rendszert.
- d. A **Firmware** részben keresse meg a **Firmware-frissítő segédprogram** részt.



MEGJEGYZÉS: Ügyeljen rá, hogy az adott nyomtatótípusnak megfelelő firmware-frissítő segédprogramot használjon.

- e. Kattintson a **Letöltés** gombra, a **Futtatás** pontra, majd ismét a **Futtatás** gombra.
- f. Amikor elindul a segédprogram, válassza ki a terméket a legördülő listából, majd kattintson a **Firmware küldése** gombra.

 **MEGJEGYZÉS:** A konfigurációs oldal kinyomtatásához és a telepített firmware-verzió ellenőrzéséhez a frissítés előtt vagy után kattintson a **Konfiguráció nyomtatása** elemre.

- g.** A képernyőn megjelenő utasítások alapján végezze el a telepítést, majd a **Kilépés** gombbal zárja be a segédprogramot.
- 4.** Győződjön meg arról, hogy a fax be volt állítva, amikor a készülék szoftvere telepítésre került.
A számítógép HP programokat tartalmazó mappájából futtassa le a Fax Setup Utility programot.
- 5.** Győződjön meg arról, hogy a telefonszolgáltatás támogatja az analóg faxküldést.

 - Ha ISDN vagy digitális PBX szolgáltatást használ, forduljon szolgáltatójához az analóg faxvonal konfigurálásával kapcsolatos információkért.
 - Ha VoIP szolgáltatást használ, a **Faxküldési/fogadási sebesség** beállítást módosítsa a **Lassú (V.29)** lehetőségre a kezelőpanelen. Érdeklődjön szolgáltatójától, hogy támogatja-e a fax szolgáltatást, illetve milyen faxmodemsebességet ajánl. Bizonyos társaságok esetében átalakítóra lehet szükség.
 - Ha DSL szolgáltatást használ, győződjön meg arról, hogy a készülékhez csatlakozó telefonvonal el van látva szűrővel. Forduljon DSL szolgáltatójához, vagy vásároljon DSL szűrőt, ha nem rendelkezik ilyenrel. Ha van DSL szűrő telepítve, próbáljon ki egy másikat is, mert előfordulhat, hogy a szűrő hibás.

Általános faxolási problémák megoldása

- [A faxküldés lassú](#)
- [Gyenge a faxminőség](#)
- [A fax két lapra nyomtatódik ki, vagy hiányzik egy része](#)

A faxküldés lassú

A készülék gyenge minőségű telefonvonalat érzékel.

- Próbálja meg újra elküldeni a faxot, ha már javult a telefonvonal minősége.
- Érdeklődjön a telefonszolgáltatónál, hogy a faxküldés támogatott-e.
- Kapcsolja ki a **Hibajavítás** beállítást
 - a.** Nyissa meg a **Beállítás menü** menüt.
 - b.** Nyissa meg a **Szervizelés** menüt.
 - c.** Nyissa meg a **Faxszolgáltatás** menüt.
 - d.** Nyissa meg a **Hibajavítás** menüt.
 - e.** Válassza a **Ki** beállítást.

 **MEGJEGYZÉS:** Ez a képminőség romlását eredményezheti.

- Használjon fehér papírt az eredeti dokumentumhoz. Ne használjon olyan színeket, mint a szürke, sárga vagy rózsaszín.
- Növelje a **Faxküldési/fogadási sebesség** beállítást.

- a. Nyissa meg a [Beállítás menü](#) menüt.
 - b. Nyissa meg a [Faxbeállítás](#) menüt.
 - c. Nyissa meg a [Speciális beállítás](#) menüt.
 - d. Nyissa meg a [Faxsebesség](#) menüt.
 - e. Válassza ki a megfelelő beállításokat.
- Ossa fel a nagy faxfeladatokat kisebb szakaszokra, és küldje el azokat egyenként.
 - Adjon meg kisebb felbontást a faxokhoz a kezelőpanelon.
 - a. Nyissa meg a [Beállítás menü](#) menüt.
 - b. Nyissa meg a [Faxbeállítás](#) menüt.
 - c. Nyissa meg a [Speciális beállítás](#) menüt.
 - d. Nyissa meg a [Faxfelbontás](#) menüt.
 - e. Válassza ki a megfelelő beállításokat.

Gyenge a faxminőség

A fax életlen vagy halvány.

- Növelje a faxküldéshez beállított faxfelbontást. A felbontási beállítás nem érinti a fogadott faxokat.
 - a. Nyissa meg a [Beállítás menü](#) menüt.
 - b. Nyissa meg a [Faxbeállítás](#) menüt.
 - c. Nyissa meg a [Speciális beállítás](#) menüt.
 - d. Nyissa meg a [Faxfelbontás](#) menüt.
 - e. Válassza ki a megfelelő beállításokat.



MEGJEGYZÉS: A felbontás növelése lassítja az átviteli sebességet.

- Kapcsolja be a [Hibajavítás](#) beállítást a kezelőpanelen.
 - a. Nyissa meg a [Beállítás menü](#) menüt.
 - b. Nyissa meg a [Szervizelés](#) menüt.
 - c. Nyissa meg a [Faxszolgáltatás](#) menüt.
 - d. Nyissa meg a [Hibajavítás](#) menüt.
 - e. Válassza a [Be](#) beállítást.
- Ellenőrizze a tonerkazettákat, és ha szükséges, cserélje őket.
- Kérje meg a küldőt, hogy állítsa sötétebbre a kontrasztbeállítást a távoli faxkészüléken, majd küldje el újra a faxot.

A fax két lapra nyomtatódik ki, vagy hiányzik egy része

- Állítsa be az [Alapértelmezett papírméret](#) elemet. A készülék egyetlen papírméretre nyomtatja ki a faxokat, az [Alapértelmezett papírméret](#) beállításnak megfelelően.
 - a. Nyissa meg a [Beállítás menü](#) menüt.
 - b. Nyissa meg a [Rendszerbeállítás](#) menüt.
 - c. Nyissa meg a [Papírbeállítás](#) menüt.
 - d. Nyissa meg az [Alapértelmezett papírméret](#) menüt.
 - e. Válassza ki a megfelelő beállításokat.
- Adja meg a faxokhoz használt tálca papírtípus és papírméret beállítását.
- Kapcsolja be az [Oldalhoz igazítás](#) beállítást, ha hosszabb méretű faxokat nyomtat letter vagy A4 méretű papírra.
 - a. Nyissa meg a [Beállítás menü](#) menüt.
 - b. Nyissa meg a [Faxbeállítás](#) menüt.
 - c. Nyissa meg a [Speciális beállítás](#) menüt.
 - d. Kattintson az [Oldalhoz igazítás](#) menüre.
 - e. Válassza a [Be](#) beállítást.



MEGJEGYZÉS: Ha az [Oldalhoz igazítás](#) beállítás ki van kapcsolva, és az [Alapértelmezett papírméret](#) beállításához a letter érték van megadva, akkor a legal méretű eredeti dokumentumokat két lapra nyomtatja a készülék.

Tárgymutató

Jelek és számok

- 1. tálca
 - elakadások 111
 - feltöltés 16
 - papírtájolás 19
- 2. tálca
 - elakadások 113
 - feltöltés 20
 - papírtájolás 25

A

- a böngészőre vonatkozó követelmények
 - HP beépített webszerver 84
- AirPrint 45
- akusztikai adatok 12
- alapértelmezések, visszaállítás 102
- alkalmazások
 - letöltés 82
- Alkalmazások menü 82
- állapot
 - HP Utility, Mac 87
- alváskésleltetés
 - beállítás 93
- Android készülékek
 - nyomtatás forrása 45
- A webböngészőre vonatkozó követelmények
 - HP beépített webszerver 84

B

- be/ki gomb, helye 2
- beállítások
 - gyári alapértelmezések, visszaállítás 102
- beégetőmű
 - elakadások 115

- Beépített webszerver (EWS)
 - funkciók 84
 - jelszó hozzárendelése 92
- biztonsági zárnyílás
 - helye 3
- borítékok
 - 1. tálca betöltése 16
 - tájolás 19

C

- cikkszámok
 - tartozékok 28
- címkék
 - nyomtatás (Windows) 40

CS

- csere
 - festékkazetták 30
- cserealkatrészek
 - termékszámok 28

D

- dokumentumadagoló
 - faxküldés 75
- duplaoldalas másolás 49
- duplex 49
- duplex egység
 - elakadások 118
- duplex nyomtatás
 - Mac 41

E

- EconoMode (gazdaságos) üzemmód
 - beállítás 93, 124
- egylapos elsőbbségi adagoló
 - elakadások 111
 - feltöltés 16
 - papírtájolás 19

elakadások

- 1. tálca 111
 - 2. tálca 113
 - beégetőmű 115
 - duplex egység 118
 - egylapos elsőbbségi adagoló 111
 - hátsó ajtó 115
 - helyek 108
 - kimeneti tálca 117
 - lapadagoló 109
 - elektromos jellemzők 12
 - ellenőrzőlista
 - fax hibaelhárítás 142
 - vezeték nélküli kapcsolódási lehetőség 138
 - Energia
 - fogyasztás 12
 - Explorer, támogatott verziók
 - HP beépített webszerver 84
- ## F
- fax
 - általános problémák megoldása 143
 - fax hibaelhárítás
 - ellenőrzőlista 142
 - faxolás
 - dokumentumadagoló használata 75
 - gyorstárcsázások 75
 - síkágyas lapolvasóról 74
 - fax portok
 - helye 3
 - fedelek, helye 2
 - feltöltés
 - papír az 1. tálcában 16
 - papír az 2. tálcában 20

festékkazetta
termékszámok 28
festékkazetták
csere 30
összetevői 30
fogyóeszközök
termékszámok 28

GY

gyári alapértelmezések,
visszaállítás 102
gyári alapértelmezések
visszaállítása 102
gyorstárcsázások
programozás 75

H

hálózati port
helye 3
hálózati telepítés 83
hálózatok
a készülék telepítése 83
HP Web Jetadmin 95
támogatott 7
hátsó ajtó
elakadások 115
hibaelhárítás
faxok 142
hálózati problémák 136
vezetékes hálózat 136
vezeték nélküli hálózat 138
HP beépített webszerver (EWS)
funkciók 84
HP ePrint 44
HP ePrint szoftver 44
HP EWS, használata 84
HP Készülék eszköztár, használata
84
HP Lapolvasás szoftver (OS X) 53
HP Lapolvasás szoftver (Windows)
52
HP Utility, Mac 87
HP Utility (nyomatási
segédprogram) 87
HP Utility Mac rendszerhez
Bonjour 87
funkciók 87
HP ügyfélszolgálat 100
HP Web Jetadmin 95

HP Web Services
alkalmazások 82
engedélyezés 82

I

illesztőportok
helye 3
illesztőprogramok, támogatott 8
interferencia vezeték nélküli
hálózatban 141
Internet Explorer, támogatott verziók
HP beépített webszerver 84
írásvetítő-fóliák
nyomatás (Windows) 40

J

jellemzők
elektromos és akusztikai 12
Jetadmin, HP Web 95

K

kalibrálás
színek 123
karbantartási készletek
termékszámok 28
kazetta
csere 30
kellékek
alacsony határérték beállítások
103
állapot, megtekintés a HP Utility for
Mac segítségével 87
használat, amikor kifogyóban
van 103
nyomatókazetták cseréje 30
rendelés 28
kellékek állapota 120
kétoldalas
dokumentumok másolása 49
kétoldalas másolás 49
kétoldalas nyomtatás
beállítások (Windows) 39
kézi átfordítással (Mac) 41
kézi átfordítással (Windows) 39
Mac 41
Windows 39
kétoldalas nyomtatás kézi
átfordítással
Mac 41
Windows 39

kezelőpanel
helye 2
súgó 101
kezelőpanel gombjainak
helye 4
kikapcsolás késleltetés után
beállítás 93
kimeneti tálca
elakadások megszüntetése 117
helye 2
Kis hatótávolságú kommunikáció
alapú nyomtatás 43
különleges papír
nyomatás (Windows) 40

L

lapadagoló 49
elakadások 109
kétoldalas dokumentumok
másolása 49
lapadagolási problémák 105
lapolvasás
HP Lapolvasás szoftverből (OS
X) 53
HP Lapolvasás szoftverből
(Windows) 52
lapolvasó
faxküldés 74
üveg tisztítása 122, 127, 132

M

Macintosh
HP Utility 87
másolás
dokumentumok széle 130
egyetlen másolat 48
optimalizálás szöveg vagy képek
esetén 129
papírméret és -típus beállítása
128
több példányban 48
memória
mellékelve 7
memóriachip (festék)
helye 30
méretek, készülék 11
mobil nyomtatás
Android készülékek 45
mobilnyomatás, támogatott
szoftver 10

mobil nyomtatási megoldások 7

N

Netscape Navigator, támogatott verziók
HP beépített webszerver 84
NFC nyomtatás 43

NY

nyomtatás
USB flash meghajtóról 46
nyomtatás helyileg elérhető USB-ről 46
nyomtatási hordozó
1. tálca betöltése 16
nyomtatás két oldalra
Windows 39
nyomtatás mindkét oldalra
beállítások (Windows) 39
kézi adagolással, Windows 39
Mac 41
Windows 39
nyomtató-illesztőprogramok, támogatott 8

O

oldalak laponként
kijelölés (Mac) 42
kijelölés (Windows) 40
oldalak percenként 7
online súgó, kezelőpanel 101
on-line támogatás 100
operációs rendszerek
támogatott 7
operációs rendszerek, támogatott 8
OS (operációs rendszer)
támogatott 7

P

papír
1. tálca feltöltése 16
1. tálca tájolása 19
2. tálca feltöltése 20
2. tálca tájolása 25
kiválasztása 122
papír, rendelés 28
papírbehúzási problémák
megoldás 105
papírelakadások
1. tálca 111
2. tálca 113

beégetőmű 115
duplex egység 118
egylapos elsőbbségi adagoló 111
hátsó ajtó 115
helyek 108
kimeneti tálca 117
lapadagoló 109

papírtípus
kiválasztás (Mac) 42
kiválasztás (Windows) 40
példányszám, módosítás 48
problémamegoldás
fax 143

R

rendelés
kellékek és tartozékok 28
rendszerkövetelmények
HP beépített webszerver 84

S

sorozatszám címkéjének
helye 3
súgó, kezelőpanel 101
súly, készülék 11

SZ

színbeállítások
módosítás (Windows) 124
színek
kalibrálás 123
színséma
módosítás (Windows) 124
szoftver
HP Utility 87

T

Takarékossági beállítások 93
tálcák
helye 2
kapacitás 7
mellékelve 7
tálcák, kimeneti
helye 2
támogatás
on-line 100
tápcsatlakozás
helye 3
tápkapcsoló, helye 2

tartozékok
rendelés 28
termékszámok 28
technikai támogatás
on-line 100
telefonkönyv, fax
bejegyzések hozzáadása 75
összes bejegyzés törlése 78
termék és sorozatszám címkéjének
helye 3
termékszámok
cserealkatrészek 28
festékkazetta 28
fogyóeszközök 28
tonerkazetták 28
tűzőkazetták 28
tisztítás
papírvonal 121
üveg 122, 127, 132
tonerkazetta
alacsony határérték beállítások 103
használat, amikor kifogyóban van 103
sérülések ellenőrzése 122
tonerkazetta állapota 120
tonerkazetták
termékszámok 28
több oldal egy lapra
nyomtatás (Mac) 42
nyomtatás (Windows) 40
tűzőkazetták
termékszámok 28

U

USB flash meghajtó
nyomtatás erről 46
USB port
helye 3
USB-port a számítógéptől független
nyomtatáshoz
helye 2

Ü

ügyféltámogatás
on-line 100
üveglap, tisztítás 122, 127, 132

V

vezeték nélküli hálózat
hibaelhárítás 138

W

webhelyek

HP Web Jetadmin, letöltés 95

ügyféltámogatás 100

Web Services

alkalmazások 82

engedélyezés 82

Wi-Fi Direct nyomtatás 43