



Color LaserJet Pro MFP M277

Пайдаланушы нұсқаулығы



www.hp.com/support/colorljMFPM277



HP Color LaserJet Pro MFP M277

Пайдаланушы нұсқаулығы

Авторлық құқық және лицензия

© Copyright 2019 HP Development Company, L.P.

Авторлық құқық жөніндегі заңдарға сәйкес жағдайлардан басқа кезде, алдын ала жазбаша түрде алынған рұқсатсыз, көшіруге, бейімдендіруге немесе аударуға рұқсат етілмейді.

Мұнда берілген ақпарат ескертусіз өзгертілуі мүмкін.

HP өнімдері мен қызметтеріне берілетін кепілдіктер осындай өнімдер мен қызметтерге берілетін тікелей кепілдік жөніндегі мәлімдемелерде ғана көрсетілген. Бұл құжаттағы мәлімдемелер қосымша кепілдік ретінде қабылданбауы тиіс. HP бұл құжаттағы техникалық немесе редакторлық қателер немесе кемшіліктер үшін жауап бермейді.

Edition 3, 8/2019

Тауар белгілерінің тізімі

Adobe®, Adobe Photoshop®, Acrobat®, and PostScript® — Adobe Systems Incorporated корпорациясының сауда белгілері.

Apple және Apple логотипі — Apple Computer, Inc. компаниясының АҚШ пен басқа елдердегі сауда белгілері. iPod — Apple Computer, Inc компаниясының сауда белгісі. iPod белгісі заңды немесе құқық иесі рұқсат еткен көшірме үшін қолданылады. Музыканы ұрламаңыз.

Microsoft®, Windows®, Windows® XP және Windows Vista® — Microsoft корпорациясының АҚШ-та тіркелген сауда белгілері.

UNIX® - Ашық Топтың тіркелген тауар белгісі.

Мазмұны

1 Өнімге шолу	1
Өнім көріністері	2
Өнімнің алдыңғы көрінісі	2
Өнімнің артқы көрінісі	3
Басқару тақтасының көрінісі	4
Бастапқы экранның құрылымы	5
Сенсорлы басқару тақтасын пайдалану жолы	6
Өнімнің ерекшеліктері	7
Кіріспе	7
Техникалық сипаттамалары	7
Қолдау көрсетілетін операциялық жүйелер	8
Мобильді басып шығару шешімдері	10
Өнімнің өлшемдері	11
Энергияны тұтыну, электрлік сипаттамалары және дыбыс бөлуі	12
Жұмыс ортасы ауқымы	12
Өнімнің аппараттық құрал параметрлерін және бағдарламалық құралдарды орнату	13
2 Қағаз науалары	15
Бір парақтық слотқа (1-науа) қағаз салу	16
Кіріспе	16
Бір парақтық негізгі бергіш слотқа қағаз салу	16
Бір парақтық негізгі беру слотына конверт салу (1-науа)	17
1-науаның қағаз бағыты	19
2-науаға қағаз салу	20
Кіріспе	20
2-науаға қағаз салу	20
2-науаға конверттер салу	22
2-науаның қағаз бағыты	25
3 Жабдықтар, қосалқы құралдар мен бөлшектер	27
Жабдықтарға, керек-жарақтарға және бөлшектерге тапсырыс беру	28

Тапсырыс беру	28
Жабдықтар мен қосымша керек-жарақтар	28
Тұтынушының өзі жөндейтін бөлшектер	28
Тонер картридждерін ауыстыру	30
Кіріспе	30
Тонер картридждерін алу	31
4 Басып шығару	37
Басып шығару тапсырмалары (Windows)	38
Басып шығару әдісі (Windows)	38
Қағаздың екі жағына автоматты түрде басып шығару (Windows жүйесі)	39
Қағаздың екі жағына қолмен басып шығару (Windows)	39
Бір параққа бірнеше бетті басып шығару (Windows)	40
Қағаз түрін таңдау (Windows)	40
Баспа тапсырмалары (macOS)	41
Басып шығару жолы (macOS)	41
Қағаздың екі жағына автоматты түрде басып шығару (macOS)	41
Қағаздың екі жағына қолмен басып шығару (macOS)	41
Бір параққа бірнеше бетті басып шығару (macOS)	42
Қағаз түрін таңдау (macOS)	42
Мобильді басып шығару	43
Кіріспе	43
Wi-Fi Direct және NFC басып шығару (тек сымсыз үлгілер)	43
Электрондық пошта арқылы HP ePrint	44
HP ePrint бағдарламалық құралы	44
AirPrint	45
Android ендірілген басып шығаруы	45
USB құрылғысынан тікелей басып шығаруды қолдану	46
5 Көшіру	47
Көшірме жасау	48
Екі жағына басып шығару (дуплекс)	49
Қолмен екі жағына басып шығару (M277dw)	49
6 Сканерлеу	51
HP Scan бағдарламалық құралының көмегімен сканерлеу (Windows)	52
HP Scan (OS X) бағдарламалық құралының көмегімен сканерлеу	53
USB құрылғысына сканерлеу	54
Желілік қалтаға сканерлеуді реттеу	55
Кіріспе	55

Scan to Network Folder Wizard (Желілік қалтаға сканерлеу параметрлерін орнату шеберін) (Windows) пайдалану	55
HP ендірілген веб-сервері арқылы желілік қалтаға сканерлеу мүмкіндігін реттеу (Windows)	55
Желілік қалтаға сканерлеу мүмкіндігін Mac жүйесінде реттеу	56
Желідегі қалтаға сканерлеу	58
Электрондық поштаға сканерлеу	59
Кіріспе	59
Scan to E-Mail Wizard (Электрондық поштаға сканерлеу шеберін) (Windows) пайдалану	59
HP ендірілген веб-сервері арқылы электрондық поштаға сканерлеу мүмкіндігін реттеу (Windows)	60
Электрондық поштаға сканерлеу мүмкіндігін Mac жүйесінде реттеу	61
Scan to email (Электрондық поштаға сканерлеу)	64
Қосымша сканерлеу тапсырмалары	65

7 Факс 67

Факстерді жіберуді және алуды реттеу	68
Бастау алдында	68
1-қадам: телефон қосылымының түрін анықтау	68
2-қадам: факсті реттеу	69
Арнайы бөлінген телефон желісі	69
Ортақ дауыс/факс желісі	70
Автожауапбергіш бар ортақ дауыс/факс желісі	71
3-қадам: факс уақытын, күнін және тақырыбын реттеу	73
HP факс орнату шебері	73
Өнімнің басқару тақтасы	74
HP ендірілген веб-сервері (EWS) және HP құрылғысының құралдар жинағы (Windows)	74
4-қадам: факс сынағын орындау	75
Факс жіберу	76
Қолдау көрсетілетін факс бағдарламалары	76
Факсты құрылғының басқару тақтасында қолмен теру арқылы жіберу	76
Планшетті сканерден факс жіберу	76
Құжаттарды автоматты түрде беру құрылғысындағы факс	77
Нөмірді тез теру және нөмірлер тобын теру жазбаларын пайдаланыңыз	77
Факстан бас тарту	78
HP бағдарламалық құралын пайдаланып факс жіберу (Windows)	79
Жылдам теру жазбаларын жасау, өңдеу және жою	80
Факстің телефон кітабын жасап, оны өңдеу үшін басқару тақтасын пайдалану	80
Басқа бағдарламалардан телефон кітабының мәліметтерін пайдаланыңыз	80
Телефон кітапшасының жазбаларын жою	80

8 Өнімді басқару	83
HP веб қызметтері қолданбаларын пайдалану	84
Өнімнің байланыс түрін өзгерту (Windows)	85
HP ендірілген веб-сервері (EWS) және HP Device Toolbox (Windows) көмегімен қосымша реттеу	86
OS X жүйесіне арналған HP қызметтік бағдарламасының көмегімен қосымша реттеу	90
HP утилитасын ашыңыз	90
HP утилитасының функциялары	90
IP желі параметрлерін реттеу	93
Кіріспе	93
Принтерді бірлесіп пайдалануға байланысты жауапкершіліктен бас тарту	93
Желі параметрлерін көру немесе өзгерту	93
Желідегі өнімнің атауын өзгерту	93
IPv4 TCP/IP параметрлерін басқару тақтасын қолмен реттеу	94
Өнімнің қауіпсіздік мүмкіндіктері	95
Кіріспе	95
Ендірілген веб-серверін пайдаланып жүйенің құпия сөзін тағайындау немесе өзгерту	95
Үнемдеу параметрлері	96
Кіріспе	96
EcoMode режимімен басып шығару	96
Орнатқаннан кейін ұйқы/авто өшіруді конфигурациялау	96
Кідірістен кейін өшіру таймерін орнатып, өнімді 1 Ватт не одан аз қуат пайдаланатын етіп реттеңіз	96
Кідірісті өшіру параметрін реттеу	97
HP Web Jetadmin	98
Микробағдарламаны жаңарту	99
Бірінші әдіс: микробағдарламаны басқару тақтасын пайдаланып жаңарту	99
Екінші әдіс: микробағдарламаны жаңарту утилитасын пайдаланып микробағдарламаны жаңарту	100
9 Проблемаларды шешу	101
Тұтынушыларды қолдау	102
Басқару тақтасының анықтамалық жүйесі	103
Зауытта орнатылған әдепкі параметрлерді бастапқы қалпына келтіру	104
Өнімнің басқару тақтасында «Cartridge is low» (Картридж деңгейі төмен) немесе «Cartridge is very low» (Картридж деңгейі өте төмен) хабары көрсетіледі	105
«Very Low» (Өте төмен) параметрлерін өзгерту	105
Факс мүмкіндігі бар өнімдер үшін	106
Жабдықтарына тапсырыс беру	106
Өнім қағазды алмайды немесе қате алады	107
Кіріспе	107
Өнім қағазды тартып алмайды	107

Өнім бірнеше қағаз парақтарын тартып алады	107
Құжатты беру құрылғысында кептелістер, ығыс кету немесе қағаздың бірнеше парақтарын алу туындаса	107
Кептелген қағаздарды шығару	109
Кіріспе	109
Қағаз кептелістері жиі немесе қайта-қайта орын ала бере ме?	109
Кептелген қағаз орындары	110
Құжат бергіштегі кептелген қағаздарды алу	111
Бір парақтық слоттағы (1-науа) кептелген қағаздарды алу	113
2-науадағы кептелген қағаздарды тазалау	115
Кептелген қағаздарды артқы есіктен және термобекіткіш аумағынан алыңыз	117
Шығыс қалтасындағы кептелген қағаздарды тазалау	119
Дуплексердегі кептелген қағаздарды тазалау (тек дуплексті модельдер)	120
Баспа сапасын жақсарту	121
Кіріспе	121
Әртүрлі бағдарламалық құралдан басып шығару	121
Баспа тапсырмасы үшін қағаз түрінің параметрін тексеру	121
Қағаз түрінің параметрін тексеру (Windows)	121
Қағаз түрінің параметрін тексеру (OS X)	122
Тонер картриджінің күйін тексеру	122
Баспа сапасы бетін басып шығару және түсіну	123
Өнімді тазалау	123
Тазалағыш бетті басып шығару	123
Сканер әйнегіндегі кір мен дақтардың болмауын тексеру	124
Тонер картриджін көзбен тексеру	124
Қағаз бен басып шығару ортасын тексеру	125
Бірінші қадам: HP қағаз ерекшеліктеріне сай келетін қағазды пайдалану	125
Екінші қадам: ортаны тексеру	125
Түстерді теңестіру үшін өнімді тексеру	125
Басқа баспа тапсырмасы параметрлерін тексеру	126
Үнемдеу режимі параметрлерін тексеру	126
Түс параметрлерін реттеу (Windows)	126
Басқа принтер драйверін қолданып көру	128
Кескінді көшіру және сканерлеу сапасын жақсарту	129
Кіріспе	129
Сканер әйнегіндегі кір мен дақтардың болмауын тексеру	129
Құжат бергішті пайдаланған кезде сызықтарды немесе жолдарды кетіреді	130
Қағаз параметрлерін тексеру	130
Суретті реттеу параметрлерін тексеру	130
Мәтіндер немесе суреттер үшін оңтайландыру	131
Компьютерде сканер ажыратымдылығын және түс параметрлерін тексеру	131

Ажыратымдылық пен түстер бойынша нұсқаулықтар	131
Түс	132
Шетпен шетке көшіру	132
Құжат бергіштің көтеру ролигі мен бөлу төсемін тазалаңыз	133
Факс сурет сапасын жақсарту	134
Кіріспе	134
Сканер әйнегіндегі кір мен дақтардың болмауын тексеру	134
Факс жіберу ажыратымдылық параметрлерін тексеру	135
Қатені түзету параметрлерін тексеру	135
Бетке шақтау параметрін тексеру	135
Құжат бергіштің көтеру ролигі мен бөлу төсемін тазалаңыз	135
Басқа факс құрылғысына жіберу	137
Жіберушінің факс құрылғысын тексеру	137
Сымсыз желі мәселелерін шешу	138
Кіріспе	138
Төмен физикалық байланыс	138
Компьютер өнім үшін қате IP мекенжайын қолдануда	138
Компьютердің өніммен байланысуы мүмкін емес.	138
Өнім желі үшін қате сілтеме және дуплекс параметрлерін пайдалануда	139
Жаңа бағдарламалық құралдар үйлесімді ақаулықтарды тудыруы мүмкін.	139
Компьютеріңіз немесе жұмыс компьютеріңіз дұрыс орнатылмаған.	139
Өнім ажыратылған немесе басқа желі параметрлері дұрыс емес.	139
Сымсыз желі ақауларын жою	140
Кіріспе	140
Сымсыз байланысты тексеру парағы	140
Сымсыз конфигурациялау аяқталғаннан кейін өнім басып шығармайды	141
Өнім басып шығармайды және компьютерде үшінші тараптың желіаралық қалқаны орнатылған	141
Сымсыз маршрутизатор немесе өнімді жылжытқаннан кейін сымсыз байланыс жұмыс істемейді	141
Сымсыз өнімге қосымша компьютерлер қосу мүмкін емес	141
Сымсыз өнім байланысы VPN желісіне қосылған кезде жоғалады	142
Желі сымсыз желілер тізімінде шықпайды	142
Сымсыз желі жұмыс істеп тұрған жоқ	142
Сымсыз желі диагностика сынағын жүргізу	142
Сымсыз желідегі кедергіні азайту	143
Факс мәселелерін шешу	144
Кіріспе	144
Факстің ақаулықтарын жою туралы бақылау кестесі	144
Факстың жалпы ақаулықтарын жою	145
Факстер баяу жіберілуде	145

Факс сапасы нашар	146
Факс жіберілген деректі үзілмелі түрде жіберуде немесе екі параққа басып шығаруда	147

Индекс	149
--------------	-----

1 Өнімге шолу

- [Өнім көріністері](#)
- [Өнімнің ерекшеліктері](#)
- [Өнімнің аппараттық құрал параметрлерін және бағдарламалық құралдарды орнату](#)

Қосымша ақпарат алу үшін:

www.hp.com/support/colorljMFPM277 торабына өтіңіз.

Өнім бойынша HP компаниясының жан-жақты анықтамасы мынадай ақпаратты қамтиды:

- Орнату және параметрлерді реттеу
- Үйрену және пайдалану
- Проблемаларды шешу
- Бағдарламалық құрал жаңартуларын жүктеп алу
- Қолдау форумдарына қосылу
- Кепілдік және құқықтық ақпарат табу

Өнім көріністері

- [Өнімнің алдыңғы көрінісі](#)
- [Өнімнің артқы көрінісі](#)
- [Басқару тақтасының көрінісі](#)

Өнімнің алдыңғы көрінісі

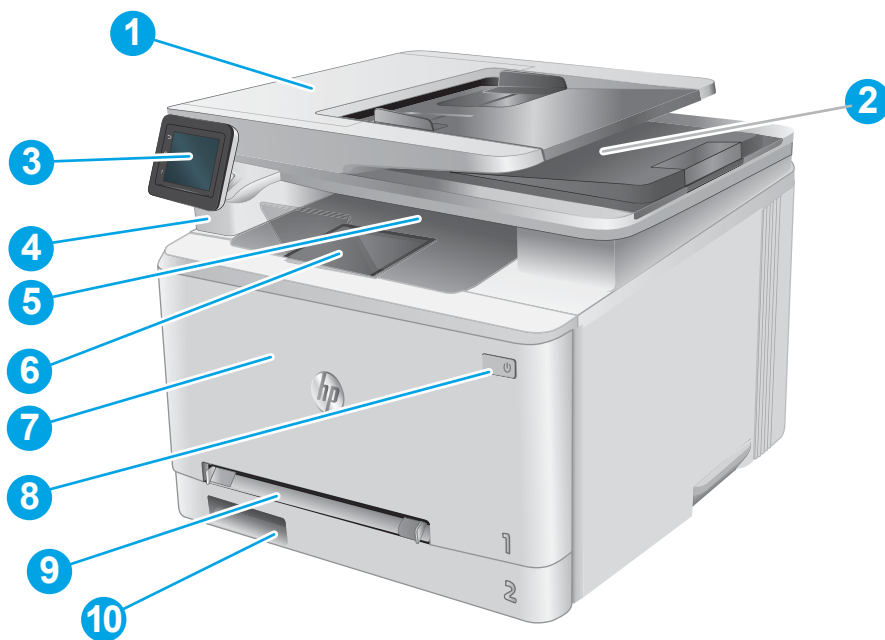

1 Құжат беру құралы

2 Сканер

3 Басқару тақтасы (оңай көру үшін қисаяды)

4 Компьютерсіз басып шығаруға және сканерлеуге арналған тасымалы USB порты

5 Шығару науасы

6 Шығыс науасын үлкейту

7 Алдыңғы есік (тонер картриджіне өткізеді)

8 Қосу/өшіру түймесі

9 Бір парақтық негізгі беру слоты (1-науа)

10 Басты кіріс науасы (2-науа)

Өнімнің артқы көрінісі

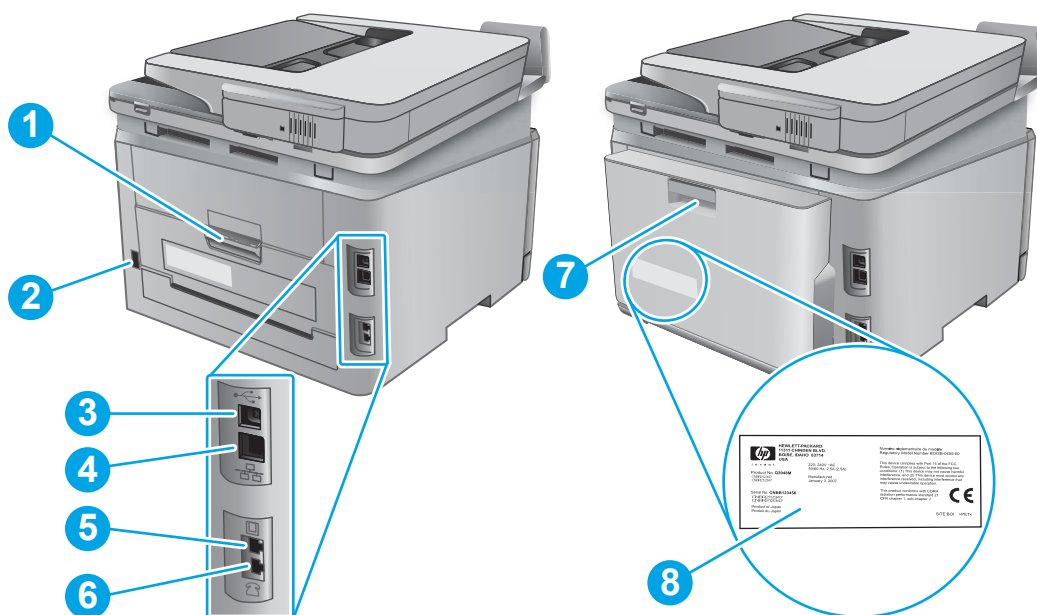

- | | |
|---|---|
| 1 | Артқы есік (кептелістерді жою үшін қол жеткізу) |
| 2 | Қуат көзіне қосу |
| 3 | USB порты |
| 4 | Ethernet порты |
| 5 | Факс желісінің ішкі порты |
| 6 | Факс-телефон порты |
| 7 | Дуплексер (тек дуплексті модельдер) |
| 8 | Сериялық нөмір және өнім нөмірінің жапсырмасы |

Басқару тақтасының көрінісі

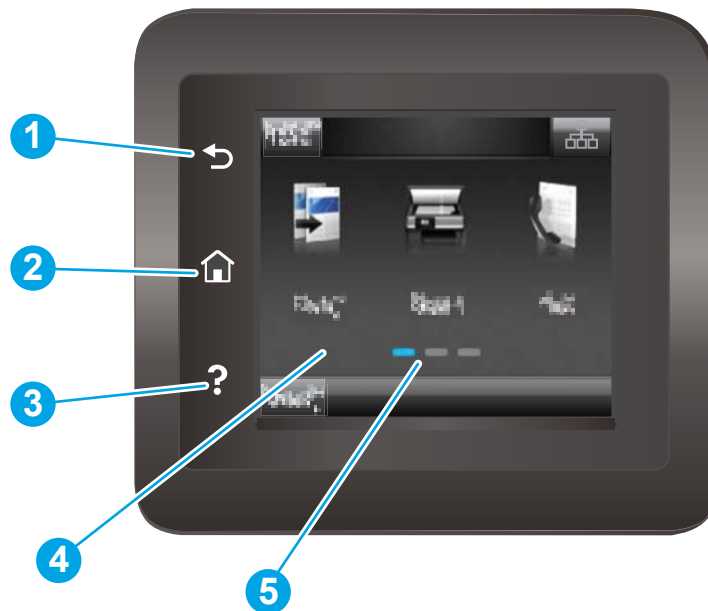

1	HP «Артқа» түймесі	Алдыңғы экранға қайтарады
2	Негізгі түймешігі	Негізгі экранға өткізеді
3	Анықтама түймешігі	Басқару тақтасының анықтама жүйесін пайдалануға мүмкіндік береді
4	Түрлі түсті сенсорлы экран	Мәзірлерге, анықтамалық анимацияларға және өнім ақпаратына өткізеді.
5	Бастапқы бет экранының индикаторы	Дисплейде басқару тақтасы қазір көрсетіп тұрған бастапқы экран көрсетіледі.

 **ЕСКЕРТПЕ:** Басқару тақтасында стандартты **Бас тарту** түймесі болмаса, өнімнің көптеген процестерінде **Бас тарту** түймесі сенсорлы экранда пайда болады. Өнім аяқтамастан бұрын, ол процестен бас тартуға мүмкіндік береді.







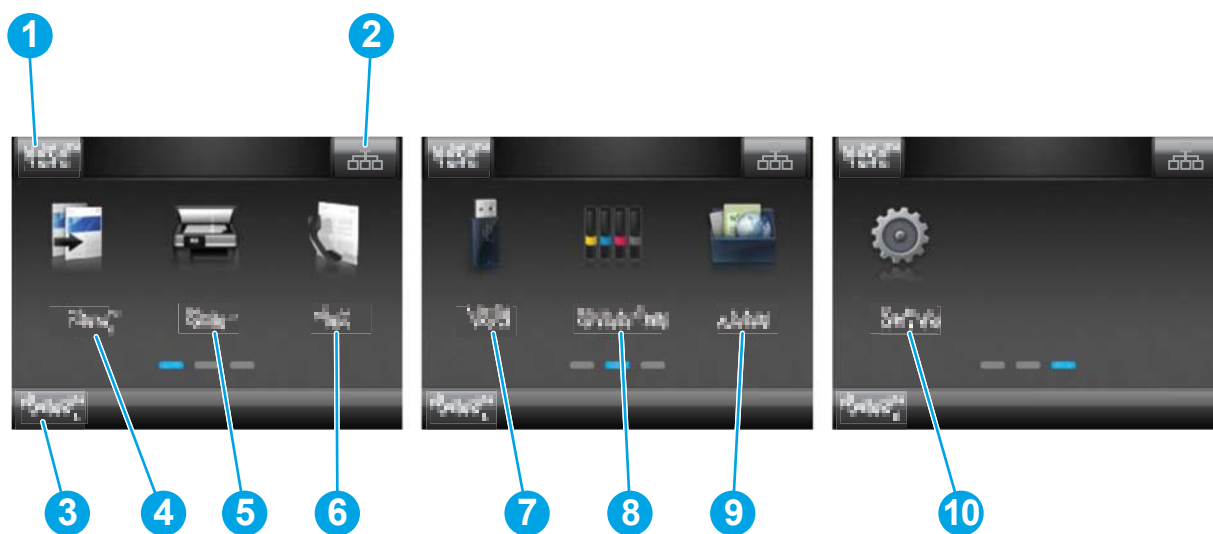

Бастапқы экранның құрылымы

Негізгі экран өнім мүмкіндіктерін пайдалануға мүмкіндік беріп, өнімнің ағымдағы күйін көрсетеді.

Өнімнің басқару тақтасындағы «Бастапқы» түймесін түртіп, бастапқы экранға кез келген уақытта оралыңыз.





 **ЕСКЕРТПЕ:** Негізгі экранда көрсетілетін мүмкіндіктер өнімнің конфигурациясына байланысты әр түрлі болуы мүмкін.

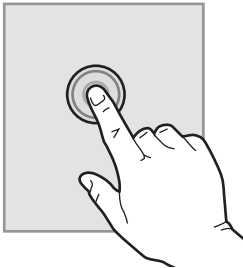

1	Қалпына келтіру түймесі	Уақытша тапсырма параметрлерін әдепкі өнімдік мәндеріне қайтару үшін осы түймені түртіңіз.
2	Байланыс ақпараты түймесі	Желілік ақпаратпен қамтамасыз ететін Байланыс ақпараты мәзірін ашу үшін осы түймені түртіңіз. Өнім қосылған желінің түріне байланысты, түйме сымды желі белгішесі  немесе сымсыз желі белгішесі  ретінде пайда болады.
3	Құрылғы күйі	Бұл экран аумағында жалпы өнім күйі туралы ақпарат беріледі.
4	Copy (Көшіру) 	Көшіру мүмкіндіктерін ашу үшін осы түймені түртіңіз.
5	Scan (Сканерлеу) 	Сканерлеу мүмкіндіктерін ашу үшін осы түймені түртіңіз: <ul style="list-style-type: none">• Scan to USB Drive (Сканерлеп, USB құрылғысына сақтау)• Желідегі қалтаға сканерлеу• Электрондық поштаға сканерлеу
6	Fax (Факс) 	Факс мүмкіндіктерін ашу үшін осы түймені түртіңіз.
7	USB түймесі 	USB Flash Drive мәзірін ашу үшін осы түймені түртіңіз.
8	Supplies (Жабдықтар) түймесі 	Жабдықтар күйі туралы ақпаратты көру үшін осы түймені түртіңіз.
9	Apps (Қолданбалар) түймешігі 	Таңдалған веб-қолданбалардан тікелей басып шығаратын Apps (Қолданбалар) мәзірін ашу үшін осы түймені түртіңіз.
10	Setup (Орнату) түймесі 	Setup (Орнату) мәзірін ашу үшін осы түймені түртіңіз.

Сенсорлы басқару тақтасын пайдалану жолы

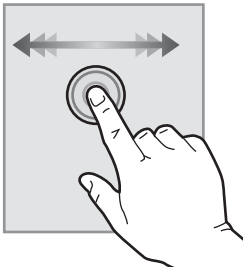
Өнімнің сенсорлы басқару тақтасымен мына әрекеттерді орындаңыз.

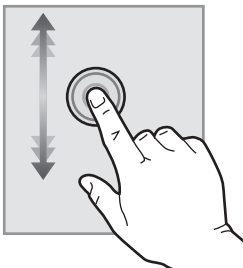
Әрекет	Сипаттама	Мысал
Түрту 	Экрандағы кез келген элементті түртіп, сол элементті таңдаңыз немесе сол мәзірді ашыңыз. Сонымен бірге мәзірлермен жүргенде, жылжуды тоқтату үшін экранды түртіңіз.	Setup (Орнату) мәзірін ашу үшін Setup (Орнату)  түймесін түртіңіз.
Сипау 	Экранның жан-жағына жылжыту үшін экранды түртіп, саусақты көлденеңінен қозғалтыңыз.	Setup (Орнату)  түймесіне өту үшін бастапқы экранды сипаңыз.
Жылжыту 	Экранды түртіп, саусағыңызды көтерместен, саусағыңызды экранда тігінен жылжытыңыз.	Setup (Орнату) мәзірімен жылжыңыз.

Өнімнің ерекшеліктері

Кіріспе

 **МАҢЫЗДЫ АҚПАРАТ:** Төмендегі техникалық сипаттамалар жарияланған уақытында дұрыс, бірақ олар өзгеруі мүмкін. Ағымдағы ақпаратты www.hp.com/support/colorljMFPM277 бөлімінен қараңыз.

- [Техникалық сипаттамалары](#)
- [Қолдау көрсетілетін операциялық жүйелер](#)
- [Мобильді басып шығару шешімдері](#)
- [Өнімнің өлшемдері](#)
- [Энергияны тұтыну, электрлік сипаттамалары және дыбыс бөлуі](#)
- [Жұмыс ортасы ауқымы](#)

Техникалық сипаттамалары

Модель аты		M277n	M277dw
Өнім нөмірі		B3Q10A	B3Q11A
Қағазбен жұмыс	Бір парақтан негізгі беру слоты (1-науа)	✓	✓
	2-науа (сыйымдылығы 150 парақ)	✓	✓
	Автоматты дуплекстік басып шығару	Қолжетімді емес	✓
Байланыс мүмкіндігі	IPv4 және IPv6 бар 10/100/1000 Ethernet желі байланысы	✓	✓
	Hi-Speed USB 2.0	✓	✓
	Сымсыз желіге қосылуға арналған баспа сервері	Қолжетімді емес	✓
	Оңай қол жетімді USB порты	✓	✓
	Мобильді құрылғылардан басып шығаруға арналған NP жақын өрістік байланысы (NFC) және Wi-Fi Direct	Қолжетімді емес	✓
Басқару тақтасының дисплейі және кірісі	Түсті сенсорлы экранның басқару тақтасы	✓	✓
Басып шығару	A4 қағазына минутына 18 бет (бет/мин) және Letter өлшемді қағазға 19 бет/мин басып шығарады	✓	✓
	Оңай қол жететін USB арқылы басып шығару (компьютер қажет емес)	✓	✓
Факс		✓	✓

Модель аты		M277n	M277dw
Өнім нөмірі		B3Q10A	B3Q11A
Көшіру және сканерлеу	Минутына 19 бет (бет/мин) басып шығарады	✓	✓
ЕСКЕРТПЕ: Көшіруді және сканер жылдамдықтарын өзгеруге болады. Ең соңғы ақпаратты алу үшін www.hp.com/support/colorljMFPM277 бөліміне өтіңіз.	26 бет/мин сканерлейді		
	50 беттік құжаттарды түрде беру құрылғысы	✓	✓
	Электрондық поштаға жіберу, USB құрылғысына сақтау және Желілік қалтаға сақтау параметрлері	✓	✓

Қолдау көрсетілетін операциялық жүйелер

Төмендегі ақпарат өнімге қатысты Windows PCL 6 және OS X баспа драйверлеріне және қораптағы бағдарламалық құрал орнату CD дискісіне қолданылады.

Windows: Толық бағдарламалық құрал орнату құралымен пайдаланылған кезде HP бағдарламалық құрал орнату CD дискісі HP PCL.6 немесе HP PCL 6 драйверін Windows операциялық жүйесіне байланысты қосымша бағдарламалық құралмен бірге орнатады.

Mac компьютерлері және OS X: Mac компьютерлері мен Apple мобильді құрылғыларына осы өніммен бірге қолдау көрсетіледі. OS X баспа драйвері және баспа утилитасы hp.com сайтынан жүктеуге қолжетімді және Apple Software Update арқылы да қолжетімді болуы мүмкін. HP OS X бағдарламалық құралы қораптағы ықшам дискіде берілмейді. OS X орнатушы бағдарламасын жүктеу үшін мына қадамдарды орындаңыз:

1. www.hp.com/support/colorljMFPM277 торабына өтіңіз.
2. **Support Options** (Қолдау опциялары) тармағын, одан кейін **Download Options** (Жүктеп алу опциялары) астынан **Drivers, Software & Firmware** (Драйверлер, бағдарламалық құрал мен микробағдарлама) тармағын таңдаңыз.
3. Операциялық жүйе нұсқасын басып, **Download** (Жүктеу) түймесін басыңыз.

Операциялық жүйе	Драйвер орнатылды	Ескертпелер
Windows® XP SP3 немесе одан кейінгі, 32 биттік	HP PCL.6 өнімге қатысты баспа драйвері осы операциялық жүйеге негізі бағдарламалық құралды орнатудың бір бөлігі ретінде орнатылады. Негізгі орнату құралы драйверді және сканерлеу қолданбасын ғана орнатады.	Толық бағдарламаны орнату құралына бұл операциялық жүйеде қолдау көрсетілмейді. 64 биттік операциялық жүйелер үшін UPD драйверлерін пайдаланыңыз. Microsoft корпорациясы 2009 жылдың сәуір айында Windows XP жүйесіне негізгі қолдау көрсетуді тоқтатты. HP компаниясы тоқтатылған XP операциялық жүйесі үшін ең жақсы қолдауды қамтамасыз етуді жалғастырады.

Операциялық жүйе	Драйвер орнатылды	Ескертпелер
Windows Vista®, 32 биттік	HP PCL 6 өнімге қатысты баспа драйвері осы операциялық жүйеге негізі бағдарламалық құралды орнатудың бір бөлігі ретінде орнатылады. Негізгі орнату құралы драйверді ғана орнатады.	Толық бағдарламаны орнату құралына бұл операциялық жүйеде қолдау көрсетілмейді. 64 биттік операциялық жүйелер үшін UPD драйверлерін пайдаланыңыз.
Windows Server 2003 SP2 немесе одан кейінгі, 32 биттік	HP PCL 6 өнімге қатысты баспа драйвері осы операциялық жүйеге негізі бағдарламалық құралды орнатудың бір бөлігі ретінде орнатылады. Негізгі орнату құралы драйверді ғана орнатады.	Толық бағдарламаны орнату құралына бұл операциялық жүйеде қолдау көрсетілмейді. 64 биттік операциялық жүйелер үшін UPD драйверлерін пайдаланыңыз. Microsoft корпорациясы 2010 жылдың шілде айында Windows Server 2003 операциялық жүйесіне негізгі қолдау көрсетуді тоқтатты. HP компаниясы тоқтатылған Server 2003 операциялық жүйесі үшін ең жақсы қолдауды қамтамасыз етуді жалғастырады.
Windows 7 1-жаңарту бумасы (SP1) немесе одан кейінгі, 32 биттік және 64 биттік	HP PCL 6 өнімге қатысты баспа драйвері осы операциялық жүйеге толық бағдарламалық құрал орнатудың бір бөлігі ретінде орнатылған.	
32 биттік және 64 биттік Windows 8	HP PCL 6 өнімге қатысты баспа драйвері осы операциялық жүйеге толық бағдарламалық құрал орнатудың бір бөлігі ретінде орнатылған.	Windows 8 RT нұсқасына Microsoft IN OS 4 нұсқасының 32 биттік драйвері арқылы қолдау көрсетіледі.
Windows 8.1, 32 биттік және 64 биттік	HP PCL 6 өнімге қатысты баспа драйвері осы операциялық жүйеге толық бағдарламалық құрал орнатудың бір бөлігі ретінде орнатылған.	Windows 8.1 RT нұсқасына Microsoft IN OS 4 нұсқасының 32 биттік драйвері арқылы қолдау көрсетіледі.
Windows Server 2008 SP2, 32 биттік	HP PCL.6 өнімге қатысты баспа драйвері осы операциялық жүйеге негізі бағдарламалық құралды орнатудың бір бөлігі ретінде орнатылады.	
64 биттік Windows Server 2008 SP2	HP PCL.6 өнімге қатысты баспа драйвері осы операциялық жүйеге негізі бағдарламалық құралды орнатудың бір бөлігі ретінде орнатылады.	
Windows Server 2008 R2, SP 1, 64 биттік	HP PCL 6 өнімге қатысты баспа драйвері осы операциялық жүйеге толық бағдарламалық құрал орнатудың бір бөлігі ретінде орнатылған.	
64 биттік Windows Server 2012	Бағдарламалық құрал орнату құралы Windows Server 2012 нұсқасын қолдамайды, бірақ HP PCL 6 және HP PCL-6 4-нұсқалы өнімдік баспа драйверлері оны қолдайды.	Драйверді HP веб-сайтынан www.hp.com/support/colorljMFPM277 жүктеп алып, Windows «Принтер қосу» құралымен оны орнатыңыз.

Операциялық жүйе	Драйвер орнатылды	Ескертпелер
Windows Server 2012 R2, 64 биттік	Бағдарламалық құрал орнату құралы Windows Server 2012 нұсқасын қолдамайды, бірақ HP PCL 6 және HP PCL-6 4-нұсқалы өнімдік баспа драйверлері оны қолдайды.	Драйверді HP веб-сайтынан www.hp.com/support/colorjMFPM277 жүктеп алып, Windows «Принтер қосу» құралымен оны орнатыңыз.
OS X 10.7 Lion, OS X 10.8 Mountain Lion және OS X 10.9 Mavericks	OS X баспа драйвері және баспа утилитасы hp.com сайтынан жүктеуге қолжетімді және Apple Software Update арқылы да қолжетімді болуы мүмкін. HP OS X бағдарламалық құралы қораптағы ықшам дискіде берілмейді.	OS X үшін осы өнімнің қолдау көрсететін веб-сайтынан толық орнату құралын жүктеп алыңыз. <ol style="list-style-type: none"> www.hp.com/support/colorjMFPM277 торабына өтіңіз. Support Options (Қолдау опциялары) тармағын, одан кейін Download Options (Жүктеп алу опциялары) астынан Drivers, Software & Firmware (Драйверлер, бағдарламалық құрал мен микробағдарлама) тармағын таңдаңыз. Операциялық жүйе нұсқасын басып, Download (Жүктеу) түймесін басыңыз.

 **ЕСКЕРТПЕ:** Қолдау көрсетілетін операциялық жүйелердің ағымдағы тізімін көру үшін HP компаниясының барлығы қосылған анықтамасын алу мақсатында www.hp.com/support/colorjMFPM277 торабына өтіңіз.

 **ЕСКЕРТПЕ:** Клиенттік және серверлік операциялық жүйелер туралы және осы өнімнің HP UPD PCL6, UPD PCL 5 және UPD PS драйвер қолдауы туралы мәліметтерді алу үшін www.hp.com/go/upd веб-сайтына өтіп, **Specifications** (Сипаттамалар) қойындысын басыңыз.

Мобильді басып шығару шешімдері

Өнім мобильді басып шығару үшін мына бағдарламалық құралға қолдау көрсетеді:

- HP ePrint бағдарламалық құралы

 **ЕСКЕРТПЕ:** HP ePrint бағдарламалық құралы келесі амалдық жүйелерді қолдайды: Windows Vista® (32 биттік және 64 биттік); Windows 7 SP 1 (32 биттік және 64 биттік); Windows 8 (32 биттік және 64 биттік); Windows 8.1 (32 биттік және 64 биттік) және OS X нұсқалары: 10.6 Snow Leopard, 10.7 Lion, 10.8 Mountain Lion және 10.9 Mavericks.

- Электрондық пошта арқылы HP ePrint (HP веб-қызметтерінің қосылуын және өнімнің HP Connected арқылы тіркелуін қажет етеді)
- HP ePrint қолданбасы (Android, iOS және Blackberry жүйесіне қолжетімді)
- ePrint Enterprise қолданбасы (ePrint Enterprise Server бағдарламалық құралы бар барлық өнімдерде қолдау көрсетіледі)
- iOS және Android құрылғыларына арналған HP All-in-One Remote қолданбасы
- Google Cloud Print
- AirPrint
- Android басып шығару

Өнімнің өлшемдері

Сурет 1-1 M277n модельдерінің өлшемдері

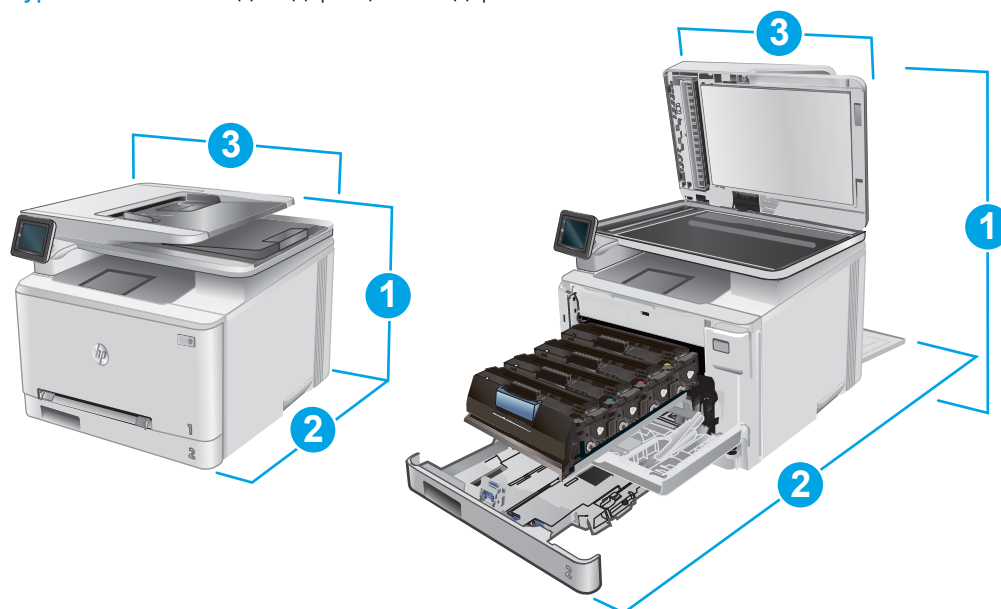

	Өнім толығымен жабық	Өнім толығымен ашық
1. Биіктігі	322,2 мм	578 мм
2. Қалыңдығы	384 мм	849 мм
3. Ені	392 мм	392 мм
Салмағы (картридждерімен бірге)	17,4 кг	

Сурет 1-2 M277dw модельдерінің өлшемдері

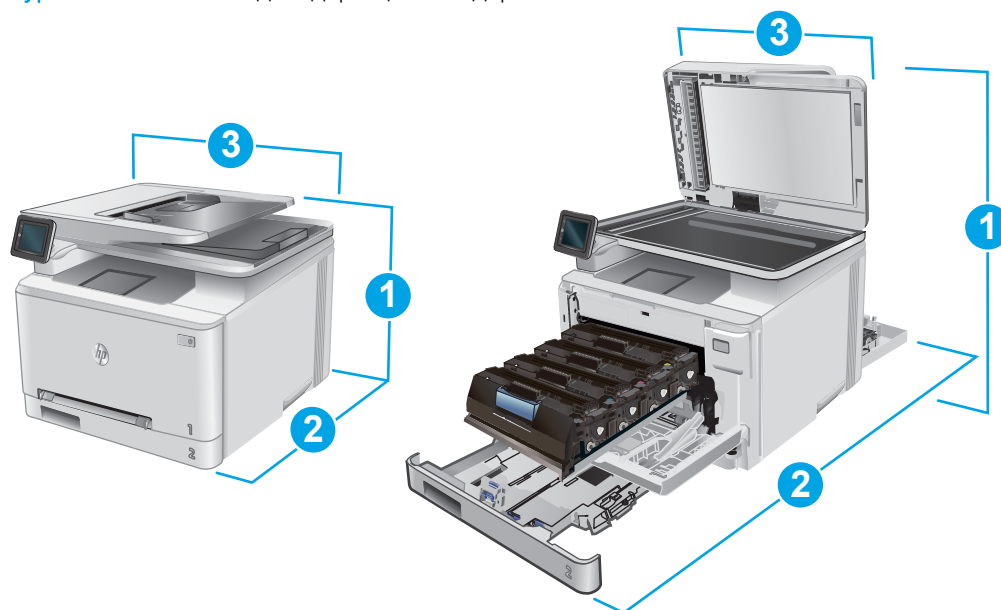

	Өнім толығымен жабық	Өнім толығымен ашық
1. Биіктігі	322,2 мм	578 мм
2. Қалыңдығы	417 мм	1002 мм
3. Ені	392 мм	392 мм
Салмағы (картриддерімен бірге)	18,3 кг	

Энергияны тұтыну, электрлік сипаттамалары және дыбыс бөлуі

Ағымдағы ақпарат үшін www.hp.com/support/colorljMFPM277 қараңыз.

⚠ ЕСКЕРТУ: электр қуатына қатысты талаптар өнім сатылған елге/аймаққа негізделген. Жұмыс кернеуін өзгертпеңіз. Бұл өнімді бұзып, өнімнің кепілдігін жарамсыз етеді.

Жұмыс ортасы ауқымы

Кесте 1-1 Жұмыс ортасының ерекшеліктері

Орта	Ұсынылады	Рұқсатты
Температура	17° - 27°C	15-30 °C
Салыстырмалы ылғалдылық	10-70% салыстырмалы ылғалдылық (СЫ)	10%-80% БЫ

Өнімнің аппараттық құрал параметрлерін және бағдарламалық құралдарды орнату

Негізгі параметрлерді орнату нұсқауларын өніммен бірге келген Аппараттық құралды орнату нұсқаулығынан қараңыз. Қосымша нұсқаулар алу үшін, Интернеттегі HP қолдау торабына өтіңіз.

Өнім бойынша HP компаниясының жан-жақты анықтамасын алу үшін www.hp.com/support/colorljMFPM277 мекенжайына өтіңіз. Мына қолдауды іздеңіз:

- Орнату және параметрлерді реттеу
- Үйрену және пайдалану
- Проблемаларды шешу
- Бағдарламалық құрал жаңартуларын жүктеп алу
- Қолдау форумдарына қосылу
- Кепілдік және құқықтық ақпарат табу

2 Қағаз науалары

- [Бір парақтық слотқа \(1-науа\) қағаз салу](#)
- [2-науаға қағаз салу](#)

Қосымша ақпарат алу үшін:

www.hp.com/support/colorljMFPM277 торабына өтіңіз.

Өнім бойынша HP компаниясының жан-жақты анықтамасы мынадай ақпаратты қамтиды:

- Орнату және параметрлерді реттеу
- Үйрену және пайдалану
- Проблемаларды шешу
- Бағдарламалық құрал жаңартуларын жүктеп алу
- Қолдау форумдарына қосылу
- Кепілдік және құқықтық ақпарат табу

Бір парақтық слотқа (1-науа) қағаз салу

Кіріспе

Бір беттік құжаттарды, бірнеше қағаз түрлерін қажет ететін құжаттарды немесе конверттерді басып шығару үшін бір парақтық негізгі бергіш слотты пайдаланыңыз.

- [Бір парақтық негізгі бергіш слотқа қағаз салу](#)
- [Бір парақтық негізгі беру слотына конверт салу \(1-науа\)](#)
- [1-науаның қағаз бағыты](#)

Бір парақтық негізгі бергіш слотқа қағаз салу

1. Қағаз енін бағыттауыштарды бір парақтық негізгі бергіш слотта сыртына қарай жылжытыңыз.

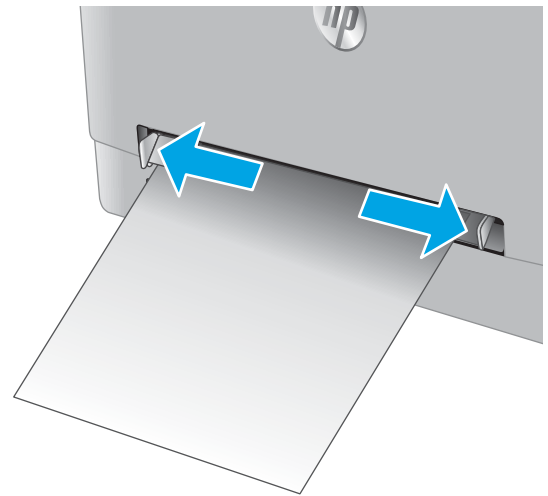

2. Парақтың үстіңгі жағын ашық жеріне қойып, бүйір бағыттауыштарды дұрыстаңыз, сонда олар параққа тиіп тұрады, бірақ оны майыстырмайды.

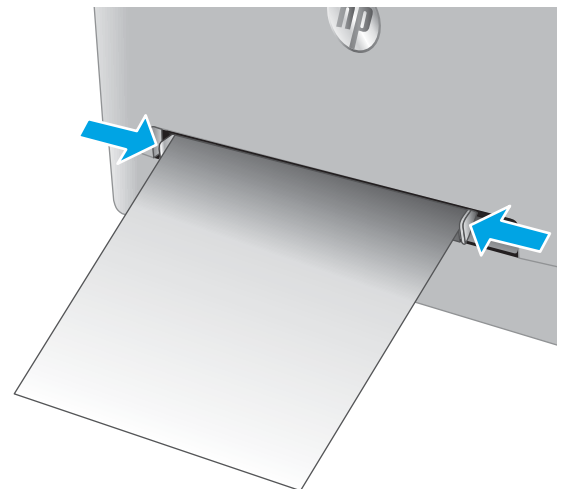

3. Бір парақты слотқа салып, оны ұстап тұрыңыз. Өнім парақты қағаз жолына жартылай тартып алады. Қағазды бағыттау жолдары туралы ақпаратты [1-науаның қағаз бағыты \(19-бет\)](#) бөлімінен қараңыз.

ЕСКЕРТПЕ: Қағаздың өлшеміне байланысты парақ өнімге кіргенше парақты екі қолыңызбен ұстау керек болуы мүмкін.

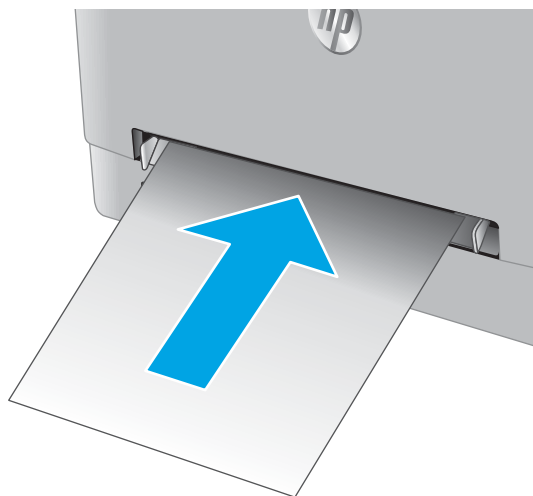

4. Компьютерде бағдарлама қолданбасынан басып шығару процесін бастаңыз. Драйверге бір парақтық беру слотынан басып шығарылатын дұрыс қағаз түрі мен өлшемінің қойылғанына көз жеткізіңіз.

Бір парақтық негізгі беру слотына конверт салу (1-науа)

1. Қағаз енін бағыттауыштарды бір парақтық негізгі бергіш слотта сыртына қарай жылжытыңыз.

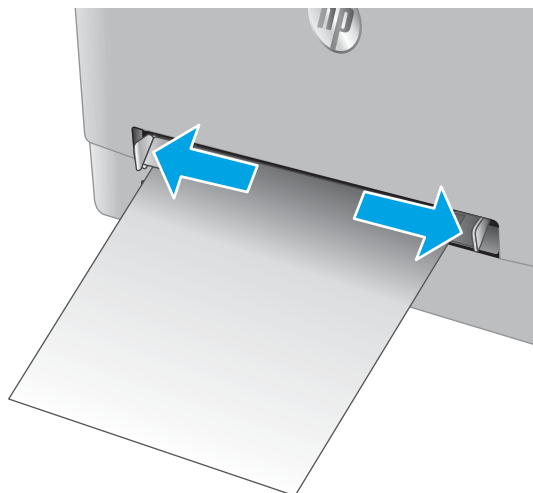

2. Конверттің оң жағын жоғары қаратып ашық жеріне қойып, бүйір бағыттауыштарды дұрыстаңыз, сонда олар конвертке тиіп тұрады, бірақ оны майыстырмайды.

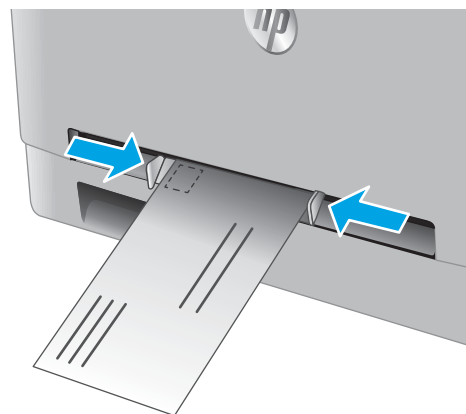

3. Конвертті слотқа салып, оны ұстап тұрыңыз. Өнім конвертті қағаз жолына жартылай тартып алады.

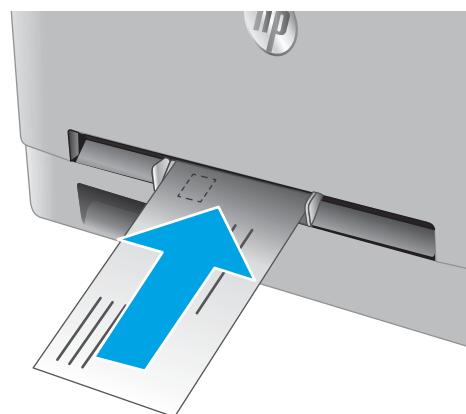

ЕСКЕРТПЕ: Конверттің өлшеміне байланысты конверт өнімге кіргенше, парақты екі қолыңызбен ұстау керек болуы мүмкін.



4. Компьютерде бағдарлама қолданбасынан басып шығару процесін бастаңыз. Драйверге бір парақтық беру слотынан басып шығарылатын конвертке дұрыс қағаз түрі мен өлшемінің қойылғанына көз жеткізіңіз.

1-науаның қағаз бағыты

Егер сіз арнайы бағытты қажет ететін қағазды пайдалансаңыз, оны келесі кестедегі ақпаратқа сәйкес салыңыз.

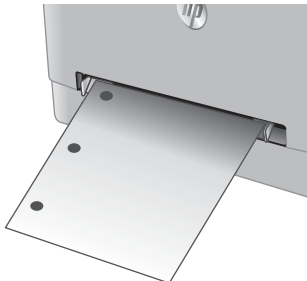
Қағаз түрі	Шығыс	Қағаз салу тәсілі
Бланк немесе алдын ала басылған	1 жағын басып шығару	Жоғары қаратып Жоғарғы жиегін өнімге бірінші кіргізіп
		
Бланк немесе алдын ала басылған	2 жағына басып шығару	Төмен қаратып Жоғарғы жиегін өнімнен шығарып
		
Алдын ала тесілген	1 жақты басып шығару немесе 2 жақты басып шығару	Жоғары қаратып Өнімнің сол жағына бағытталған тесіктер
		

2-науаға қағаз салу

Кіріспе

Төмендегі ақпарат қағазды 2-науаға салу жолын сипаттайды.

- [2-науаға қағаз салу](#)
- [2-науаға конверттер салу](#)
- [2-науаның қағаз бағыты](#)

2-науаға қағаз салу

1. Науаны ашыңыз.

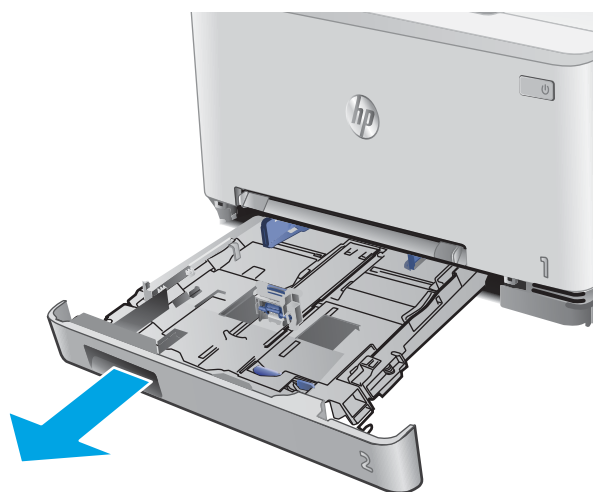

2. Бағыттауыштарды пайдаланылатын қағаздың өлшеміне қарай сырғытып, қағаз бағыттауыштарды дұрыстаңыз.

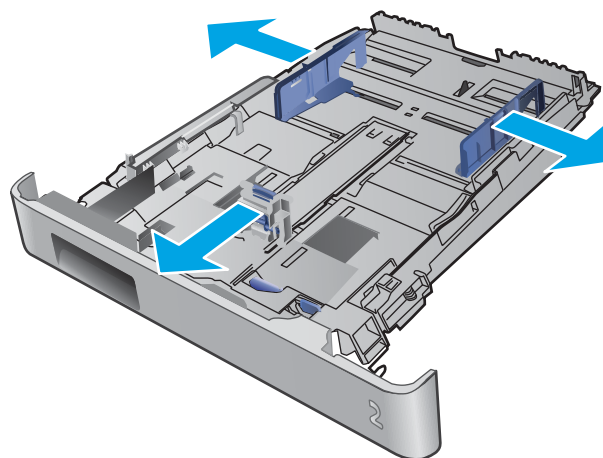

3. Legal өлшемді қағазды салу үшін, науаның көк ысырмасын басып, алдыңғы жағына өзіңізге тартып шығару арқылы науаның алдын ұзартыңыз.

ЕСКЕРТПЕ: Legal өлшемді қағаз салынғанда, 2-науа өнімнің алдынан шамамен 51 мм шығып тұрады.

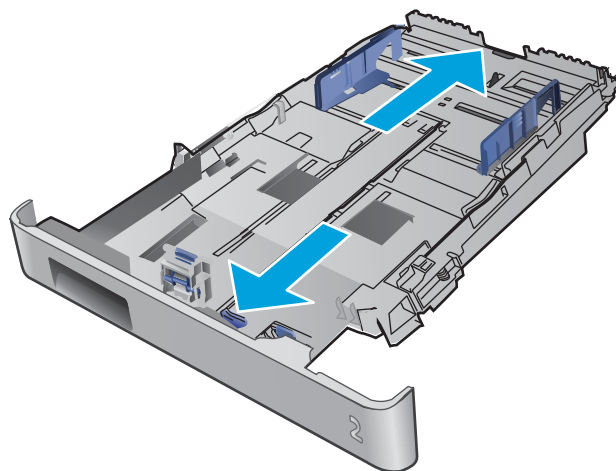

4. Науаға парақты салыңыз.

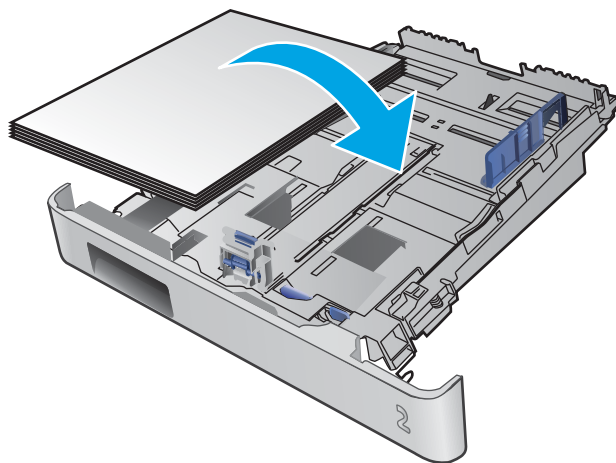

5. Қағаз дестесінің төрт бұрышында тегіс жатқанына көз жеткізіңіз. Қағаз дестесіне қарама-қарсы тұруы үшін, қағаздың ұзындығы мен енін бағыттауыштарды сырғытыңыз.

ЕСКЕРТПЕ: Кептелуге жол бермеу үшін науаны толтырып жібермеңіз. Буманың жоғарғы жағы науаның толық көрсеткішінен төмен екендігін тексеріңіз.

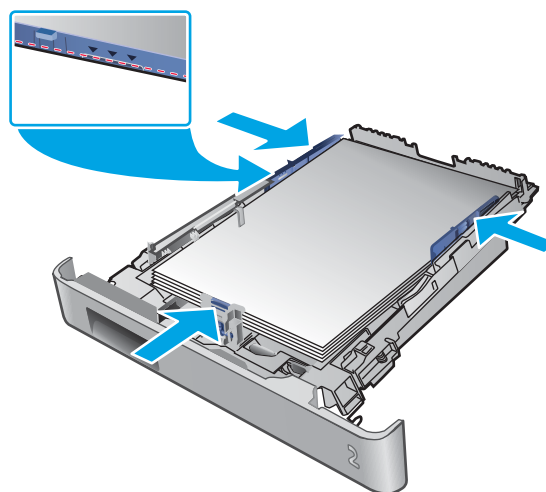

6. Қағаз дестесінің науа толғанын білдіретін белгіден төмен екеніне көз жеткізген соң, науаны жабыңыз.



2-науаға конверттер салу

1. Науаны ашыңыз.

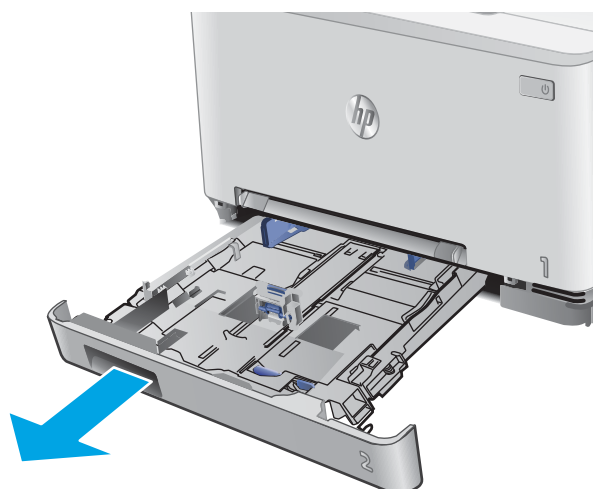

2. Бағыттауыштарды пайдаланылатын конверттердің өлшеміне қарай сырғытып, қағаз бағыттауыштарды дұрыстаңыз.

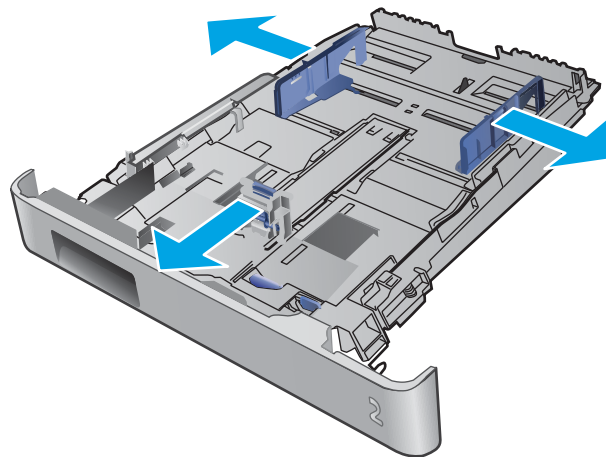

3. Конверттерді науаға салыңыз.

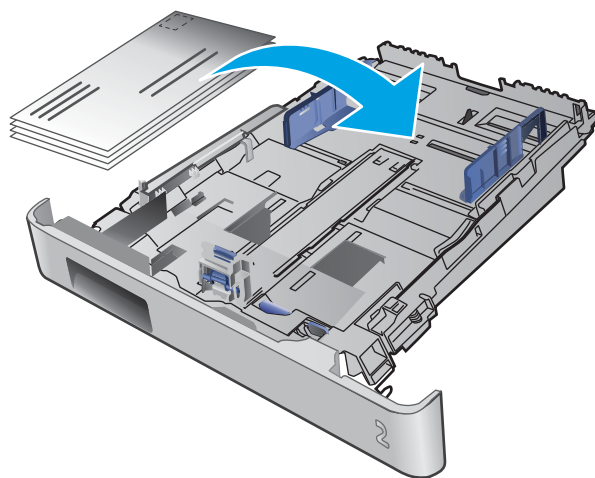

4. Конверт дестесінің төрт бұрышында тегіс жатқанына көз жеткізіңіз. Дестеге қарама-қарсы тұруы үшін, ұзындығы мен енін бағыттауыштарды сырғытыңыз.

ЕСКЕРТПЕ: Кептелуге жол бермеу үшін науаны толтырып жібермеңіз. Буманың жоғарғы жағы науаның толық көрсеткішінен төмен екендігін тексеріңіз.

ЕСКЕРТУ: Бестен аса конвертті 2-науаға салудан кептеліс пайда болуы мүмкін.

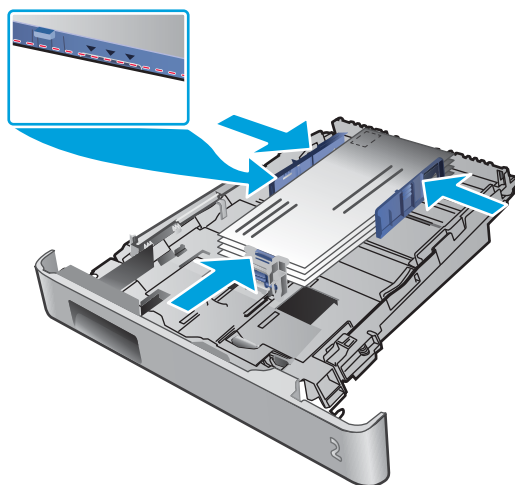

5. Дестенің науа толғанын білдіретін белгіден төмен екеніне көз жеткізген соң, науаны жабыңыз.

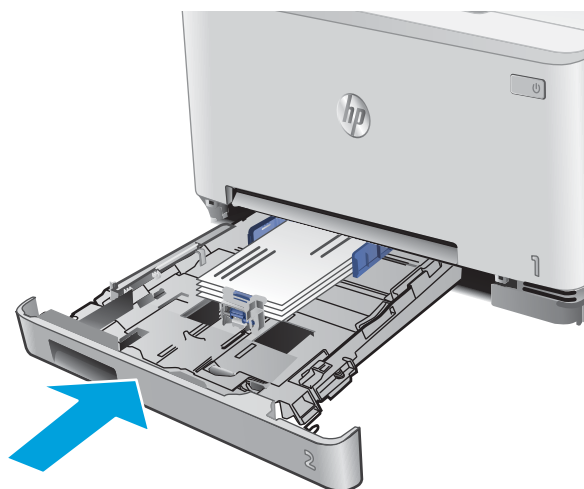

2-науаның қағаз бағыты

Егер сіз арнайы бағытты қажет ететін қағазды пайдалансаңыз, оны келесі кестедегі ақпаратқа сәйкес салыңыз.

Қағаз түрі	Шығыс	Қағаз салу тәсілі
Бланк немесе алдын ала басылған	1 жағын басып шығару	Жоғары қаратып Жоғарғы жиегін өнімге қаратып
Бланк немесе алдын ала басылған	2 жағына басып шығару	Төмен қаратып Жоғарғы жиегін өнімнен шығарып
Алдын ала тесілген	1 жақты басып шығару немесе 2 жақты басып шығару	Жоғары қаратып Өнімнің сол жағына бағытталған тесіктер

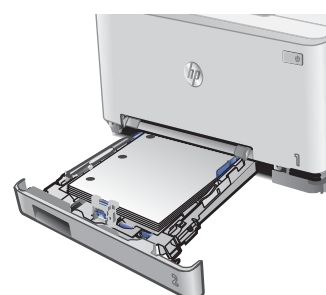

3 Жабдықтар, қосалқы құралдар мен бөлшектер

- [Жабдықтарға, керек-жарақтарға және бөлшектерге тапсырыс беру](#)
- [Тонер картридждерін ауыстыру](#)

Қосымша ақпарат алу үшін:

www.hp.com/support/colorljMFPM277 торабына өтіңіз.

Өнім бойынша HP компаниясының жан-жақты анықтамасы мынадай ақпаратты қамтиды:

- Орнату және параметрлерді реттеу
- Үйрену және пайдалану
- Проблемаларды шешу
- Бағдарламалық құрал жаңартуларын жүктеп алу
- Қолдау форумдарына қосылу
- Кепілдік және құқықтық ақпарат табу

Жабдықтарға, керек-жарақтарға және бөлшектерге тапсырыс беру

Тапсырыс беру

Жабдықтар мен қағазға тапсырыс беру	www.hp.com/go/suresupply
Шынайы HP бөлшектеріне немесе керек-жарақтарына тапсырыс беру	www.hp.com/buy/parts
Қызмет көрсету орталығы немесе қолдау көрсетуші провайдерлер арқылы тапсырыс беру	HP өкілетті қызмет көрсету орталығымен немесе қолдау көрсетуші провайдермен хабарласыңыз.
HP енгізілген веб-серверін (EWS) пайдалану реті	Өту үшін компьютерде қолдау көрсетілетін веб-браузердегі мекенжай/URL өрісіне өнімнің IP мекенжайын немесе хост атауын енгізіңіз. EWS құрамында HP SureSupply веб-сайтына сілтеме бар, ол түпнұсқа HP жабдықтарын сатып алу опцияларымен қамтамасыз етеді.

Жабдықтар мен қосымша керек-жарақтар

Нөмірі	Сипаттама	Картридж нөмірі	Бөлшек нөмірі
Жабдықтар			
HP 201A Black Original LaserJet тонер картриджі	Стандартты сыйымдылықты алмастырмалы қара тонер картриджі	201A	CF400A
HP 201X High Yield Black Original LaserJet тонер картриджі	Жоғары сыйымдылықты алмастырмалы қара тонер картриджі	201X	CF400X
HP 201A Cyan Original LaserJet тонер картриджі	Стандартты сыйымдылықты алмастырмалы көгілдір тонер картриджі	201A	CF401A
HP 201X High Yield Cyan Original LaserJet тонер картриджі	Жоғары сыйымдылықты алмастырмалы көгілдір тонер картриджі	201X	CF401X
HP 201A Yellow Original LaserJet тонер картриджі	Стандартты сыйымдылықты алмастырмалы сары тонер картриджі	201A	CF402A
HP 201X High Yield Yellow Original LaserJet тонер картриджі	Жоғары сыйымдылықты алмастырмалы сары тонер картриджі	201X	CF402X
HP 201A Magenta Original LaserJet тонер картриджі	Стандартты сыйымдылықты алмастырмалы күлгін тонер картриджі	201A	CF403A
HP 201X High Yield Magenta Original LaserJet тонер картриджі	Жоғары сыйымдылықты алмастырмалы күлгін тонер картриджі	201X	CF403X
Керек-жарақтар			
USB 2.0 принтер кабелі	A-B кабелі (2 метрлік стандартты)		C6518A

Тұтынушының өзі жөндейтін бөлшектер

Өзіндік тұтынушылық жөндеу (CSR) бөлшектері жөндеу уақытын азайту үшін көп HP LaserJet өнімдері үшін қолжетімді. CSR бағдарламасы мен артықшылықтары туралы қосымша ақпаратты www.hp.com/go/csr-support және www.hp.com/go/csr-faq сайттарынан алуға болады.

Шынайы HP алмастырмалы бөлшектеріне www.hp.com/buy/parts сайтынан немесе өкілетті HP қызметіне немесе қолдау көрсету провайдеріне хабарласып тапсырыс беруге болады. Тапсырыс берген кезде мыналардың біреуі қажет болады: бөлшек нөмірі, сериялық нөмір (принтердің артында бар), өнім нөмірі немесе өнім атауы.

- **Міндетті** ауыстыру деп көрсетілген бөлшектерді HP мамандарының ақылы қызметін пайдаланбайтын болса, тұтынушылар өздері орнату керек. Бұл бөлшектер үшін HP өнімінің кепілдігі шеңберінде пайдалану орнында немесе қоймаға қайтарып жөндеу қызметі көрсетілмейді.
- **Қосымша** ауыстырылатын деп көрсетілген бөлшектерді тапсырыс бойынша кепілдік мерзімінде қосымша ақысыз HP қызмет көрсету мамандары орнатуы мүмкін.

Нөмірі	Сипаттама	Өзін-өзі алмастыру опциялары	Бөлшек нөмірі
Бір парақтық негізгі беру слоты	Бір парақтық негізгі беру слотының алмастырмалы науасы (1-науа)	Міндетті	RM2-5865-000
150 парақтық салу науасы	2-науаның алмастырмалы кассетасы	Міндетті	RM2-5886-000

Тонер картридждерін ауыстыру

Кіріспе

Бұл өнім тонер картриджіндегі сияның азайғанын көрсетеді. Нақты тонер картриджінің қалған жұмыс мерзімі әртүрлі болуы мүмкін. Баспа сапасы төмен болғанда ауыстырылатын баспа картриджін қарастырып қойыңыз.

Өнімнің картридждерін сатып алу немесе картридждің қолжетімділігін тексеру үшін HP SureSupply бөліміне www.hp.com/go/suresupply сайтынан өтіңіз. Беттің төменгі жағына өтіп, елдің/аймақтың дұрыстығын тексеріңіз.

Өнім төрт түсті пайдаланады және әр түс үшін әр түрлі тонер картриджі болады: сары (Y), ашық қызыл (M), көгілдір (C) және қара (K). Тонер картридждері алдыңғы есіктің ішінде тұр.

Нөмірі	Сипаттама	Картридж нөмірі	Бөлшек нөмірі
HP 201A Black Original LaserJet тонер картриджі	Стандартты сыйымдылықты алмастырмалы қара тонер картриджі	201A	CF400A
HP 201X High Yield Black Original LaserJet тонер картриджі	Жоғары сыйымдылықты алмастырмалы қара тонер картриджі	201X	CF400X
HP 201A Cyan Original LaserJet тонер картриджі	Стандартты сыйымдылықты алмастырмалы көгілдір тонер картриджі	201A	CF401A
HP 201X High Yield Cyan Original LaserJet тонер картриджі	Жоғары сыйымдылықты алмастырмалы көгілдір тонер картриджі	201X	CF401X
HP 201A Yellow Original LaserJet тонер картриджі	Стандартты сыйымдылықты алмастырмалы сары тонер картриджі	201A	CF402A
HP 201X High Yield Yellow Original LaserJet тонер картриджі	Жоғары сыйымдылықты алмастырмалы сары тонер картриджі	201X	CF402X
HP 201A Magenta Original LaserJet тонер картриджі	Стандартты сыйымдылықты алмастырмалы күлгін тонер картриджі	201A	CF403A
HP 201X High Yield Magenta Original LaserJet тонер картриджі	Жоғары сыйымдылықты алмастырмалы күлгін тонер картриджі	201X	CF403X

Тонер картридждерін орнатқанға дейін қаптамасынан шығармаңыз.

⚠ ЕСКЕРТУ: Тонер картриджін зақымдап алмау үшін, оны жарықта бірнеше минуттан көп ұстамаңыз. Егер тонер картриджін өнімнен ұзақ уақытқа алып қою керек болса, картриджді түпнұсқа пластик қаптамасына салып қойыңыз немесе картриджді жеңіл, қара түсті затпен жауып қойыңыз.

Келесі суретте тонер картриджінің құрамдас бөліктері көрсетілген.

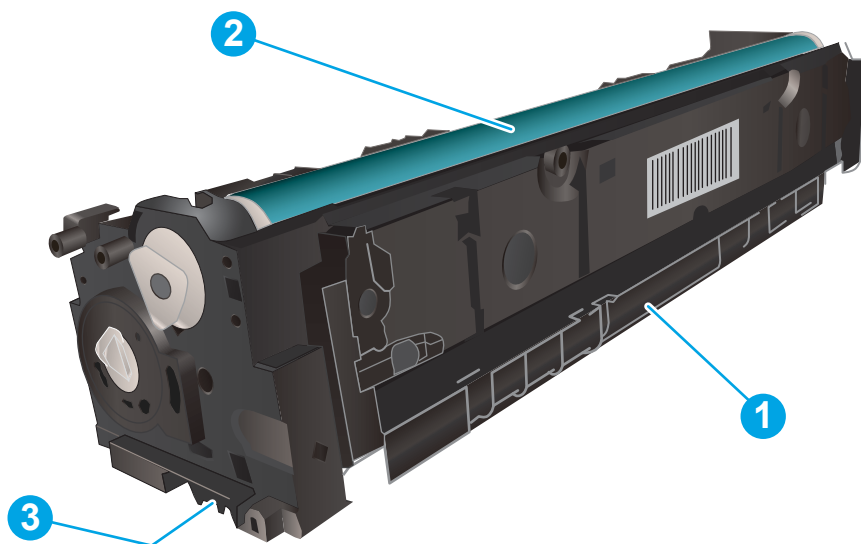

1	Тұтқа
2	Бейнелеу барабаны
3	Жад картасы

⚠ ЕСКЕРТУ: Егер тонер киімге тиіп кетсе, оны құрғақ шүберекпен сүртіп, киімді суық сумен жуыңыз. Ыстық су тонерді матаға сіңдіреді.

📝 ЕСКЕРТПЕ: Пайдаланылған тонер картридждерін қайта пайдалану туралы ақпарат тонер картриджінің қорабында беріледі.

Тонер картридждерін алу

1. Алдыңғы есікті ашыңыз.



2. Тонер картриджінің тартпасындағы көк тұтқадан ұстап, тартпаны шығарыңыз.



3. Тонер картриджін тұтқасынан ұстап, жоғары қарай түзу тартып шығарыңыз.

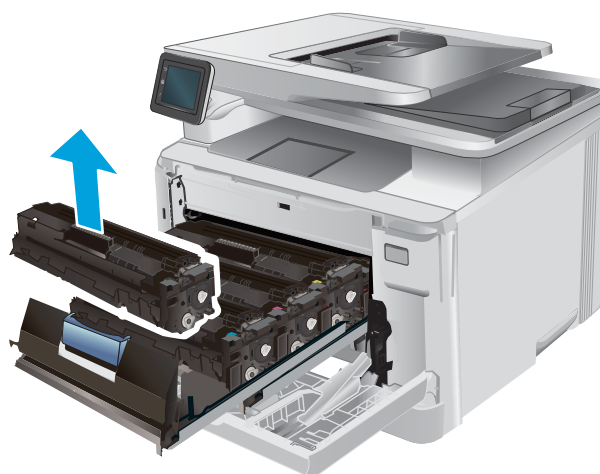

4. Жаңа тонер картриджінің қаптамасын қорабынан шығарып, қаптамадағы босататын құлақшаны басыңыз.

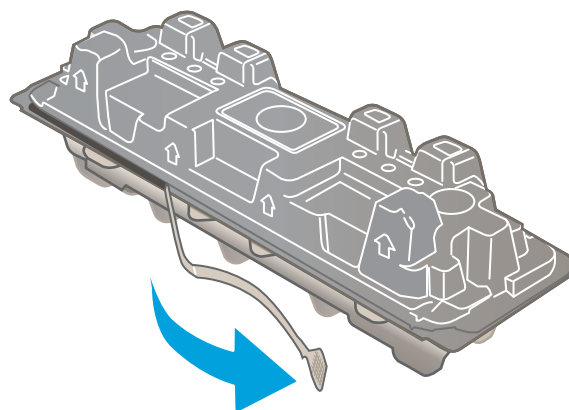

5. Тонер картриджін ашылған қаптамадан алыңыз.

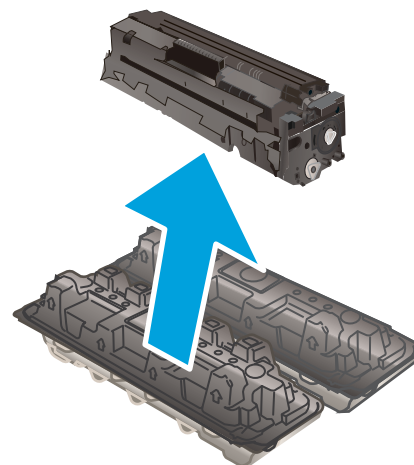

6. Тонерді екі жағынан ұстап, картридждің ішіндегі тонерді біркелкі орналастыру үшін тонер картриджін ақырын сілкіңіз.

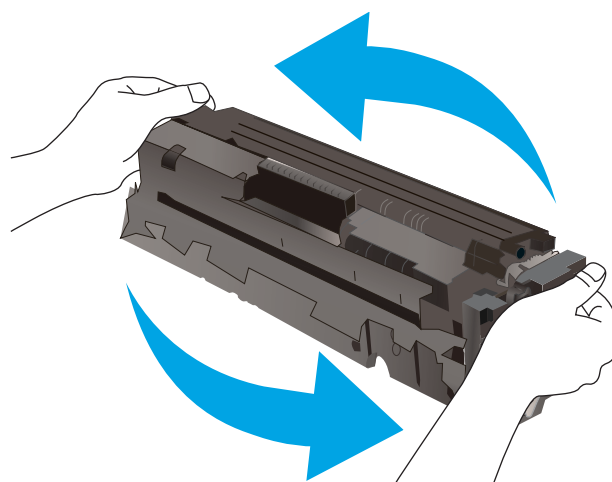

7. Тонер картриджінің төменгі жағындағы бейнелеу барабанына тимеңіз. Принтер барабанындағы саусақ іздері баспа сапасына кері әсер етеді.

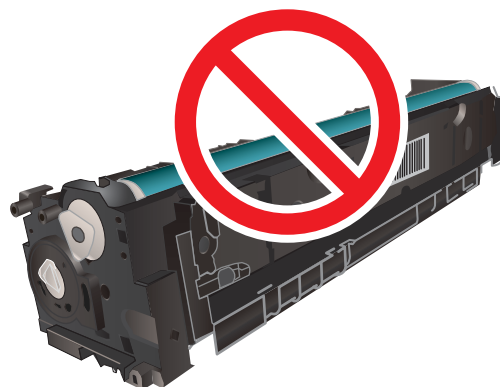

8. Жаңа тонер картриджін тартпасына салыңыз. Картриджтегі түрлі түсті чиптің тартпадағы түрлі түсті чипке сәйкес келгеніне көз жеткізіңіз.

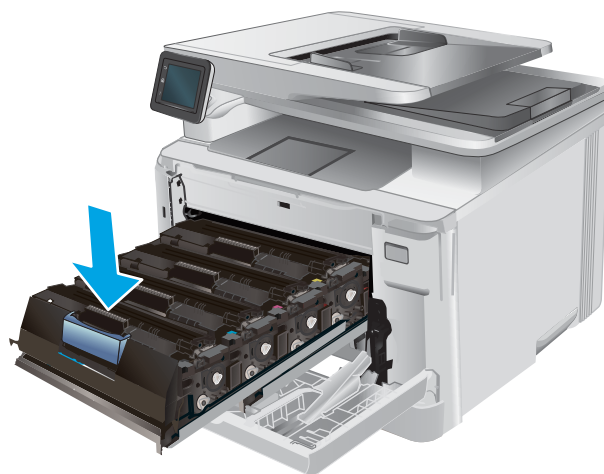

9. Тонер картриджінің тартпасын жабыңыз.



10. Алдыңғы есікті жабыңыз.



11. Пайдаланылған тонер картриджін жаңа картридждің қаптамасына салыңыз.

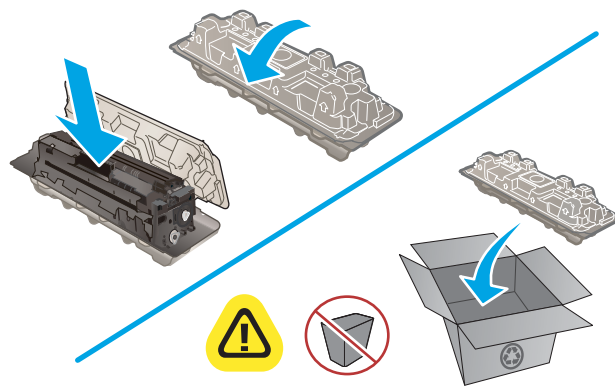

 <http://www.hp.com/recycle>

12. Төленіп қойған қайтару мекенжайының жапсырмасын пайдаланып, қолданылған картриджді HP компаниясына қайта өңдеуге (бар болғанда) қайтарыңыз.

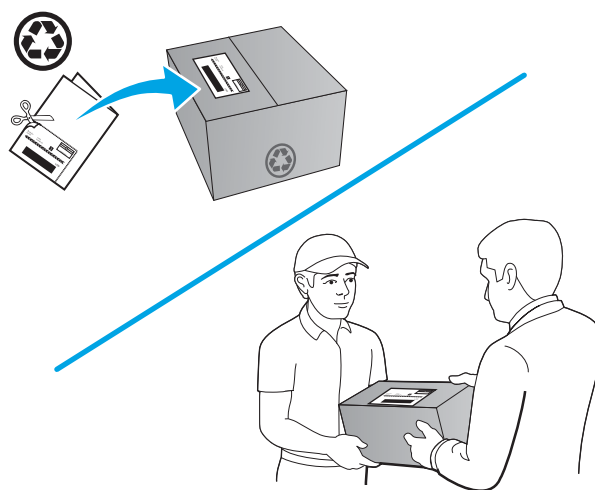

4 Басып шығару

- [Басып шығару тапсырмалары \(Windows\)](#)
- [Баспа тапсырмалары \(macOS\)](#)
- [Мобильді басып шығару](#)
- [USB құрылғысынан тікелей басып шығаруды қолдану](#)

Қосымша ақпарат алу үшін:

www.hp.com/support/colorljMFPM277 торабына өтіңіз.

Өнім бойынша HP компаниясының жан-жақты анықтамасы мынадай ақпаратты қамтиды:

- Орнату және параметрлерді реттеу
- Үйрену және пайдалану
- Проблемаларды шешу
- Бағдарламалық құрал жаңартуларын жүктеп алу
- Қолдау форумдарына қосылу
- Кепілдік және құқықтық ақпарат табу

Басып шығару тапсырмалары (Windows)

Басып шығару әдісі (Windows)

Келесі процедурада Windows үшін негізгі басып шығару процесі сипатталады.

1. Бағдарламалық құралда **Басып шығару** опциясын таңдаңыз.
2. Өнімді принтерлер тізімінен таңдаңыз. Параметрлерді өзгерту мақсатында принтер драйверін ашу үшін **Properties** (Сипаттар) немесе **Preferences** (Параметрлер) түймешігін басыңыз немесе түртіңіз.

 **ЕСКЕРТПЕ:** түймешіктің атауы бағдарламаға қарай әр түрлі болады.

 **ЕСКЕРТПЕ:** Осы мүмкіндіктерге Windows 8 немесе 8.1 нұсқасының Бастау экранынан кіру үшін, **Құрылғылар** бөлімін таңдап, **Басып шығару** тармағын таңдаңыз, содан кейін принтерді таңдаңыз.

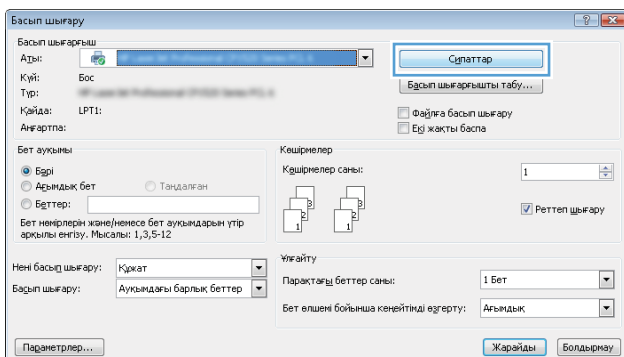

3. Қолдануға болатын опцияларды реттеу үшін баспа драйверіндегі қойындыларды басыңыз немесе түртіңіз. Мысалы, қағаз бағдарын **Аяқтау** қойындысында орнатыңыз, ал қағаз көзін, қағаз түрін, қағаз өлшемі және сапа параметрлерін **Қағаз/Сапа** қойындысында орнатыңыз.

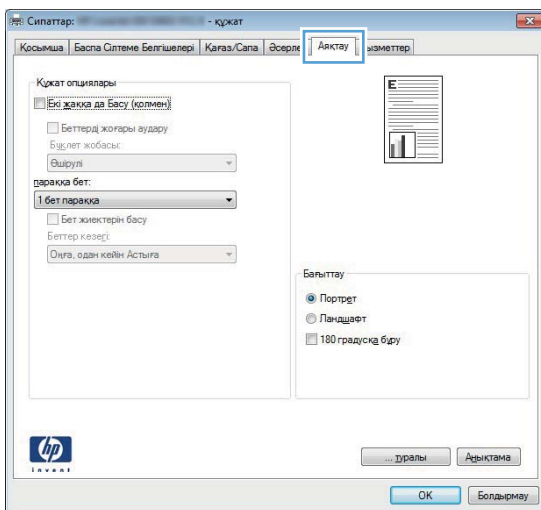



4. **Print** (Басып шығару) тілқатысу терезесіне қайту үшін **OK** түймешігін басыңыз немесе түртіңіз. Осы экранда басып шығаратын көшірмелер санын таңдаңыз.
5. Тапсырманы басып шығару үшін **OK** түймешігін басыңыз.

Қағаздың екі жағына автоматты түрде басып шығару (Windows жүйесі)

Бұл процедураны автоматты дуплекстегіш орнатылған өнімдерде пайдаланыңыз. Өнімде автоматты дуплекстегіш орнатылмаған болса немесе дуплекстегіш қолдамайтын қағаз түрлеріне басып шығару үшін екі жақта қолмен басып шығаруға болады.

1. Бағдарламалық құралда **Print** (Басып шығару) опциясын таңдаңыз.
2. Принтерлер тізімінен өнімді таңдаңыз да, басып шығару драйверін таңдау үшін **Properties** (Сипаттар) немесе **Preferences** (Параметрлер) түймешігін басыңыз немесе түртіңіз.

 **ЕСКЕРТПЕ:** түймешіктің атауы бағдарламаға қарай әр түрлі болады.

 **ЕСКЕРТПЕ:** Осы мүмкіндіктерге Windows 8 немесе 8.1 нұсқасының Бастау экранынан кіру үшін, **Құрылғылар** бөлімін таңдап, **Басып шығару** тармағын таңдаңыз, содан кейін принтерді таңдаңыз.

3. **Finishing** (Аяқтау) қойындысын басыңыз немесе түртіңіз.
4. **Print on both side sides** (Екі жаққа да басу) құсбелгісін қойыңыз. **Document Properties** (Құжат сипаттары) тілқатысу терезесін жабу үшін **OK** түймешігін басыңыз.
5. Тапсырманы басып шығару үшін **Print** (Басып шығару) тілқатысу терезесіндегі **OK** түймешігін басыңыз.

Қағаздың екі жағына қолмен басып шығару (Windows)

Бұл процедураны автоматты дуплекстегіш орнатылмаған өнімдерде немесе дуплекстегіш қолдамайтын қағазға басып шығару үшін пайдаланыңыз.

1. Бағдарламалық құралда **Print** (Басып шығару) опциясын таңдаңыз.
2. Принтерлер тізімінен өнімді таңдаңыз да, басып шығару драйверін таңдау үшін **Properties** (Сипаттар) немесе **Preferences** (Параметрлер) түймешігін басыңыз немесе түртіңіз.

 **ЕСКЕРТПЕ:** түймешіктің атауы бағдарламаға қарай әр түрлі болады.

 **ЕСКЕРТПЕ:** Осы мүмкіндіктерге Windows 8 немесе 8.1 нұсқасының Бастау экранынан кіру үшін, **Құрылғылар** бөлімін таңдап, **Басып шығару** тармағын таңдаңыз, содан кейін принтерді таңдаңыз.

3. **Finishing** (Аяқтау) қойындысын басыңыз немесе түртіңіз.
4. **Print On Both Sides (manually)** (Екі жаққа да Басу (қолмен)) құсбелгісін қойыңыз. Тапсырманың бірінші жағын басып шығару үшін **OK** түймешігін басыңыз.
5. Шығыс себеттен басылған дестені шығарыңыз және 1-науаға салыңыз.
6. Ұсынылса, басқару тақтасындағы тиісті түймешікті басып жалғастырыңыз.

Бір параққа бірнеше бетті басып шығару (Windows)

1. Бағдарламалық құралда **Print** (Басып шығару) опциясын таңдаңыз.
2. Принтерлер тізімінен өнімді таңдаңыз да, басып шығару драйверін таңдау үшін **Properties** (Сипаттар) немесе **Preferences** (Параметрлер) түймешігін басыңыз немесе түртіңіз.

 **ЕСКЕРТПЕ:** түймешіктің атауы бағдарламаға қарай әр түрлі болады.

 **ЕСКЕРТПЕ:** Осы мүмкіндіктерге Windows 8 немесе 8.1 нұсқасының Бастау экранынан кіру үшін, **Құрылғылар** бөлімін таңдап, **Басып шығару** тармағын таңдаңыз, содан кейін принтерді таңдаңыз.

3. **Finishing** (Аяқтау) қойындысын басыңыз немесе түртіңіз.
4. Әр параққа беттер санын **параққа бет** ашылмалы тізімінен таңдаңыз.
5. **Print page borders** (Бет жиектерін басып шығару), **Page Order** (Беттер реті) және **Orientation** (Бағыттау) үшін дұрыс опцияларды таңдаңыз. **Document Properties** (Құжат сипаттары) тілқатысу терезесін жабу үшін **OK** түймешігін басыңыз.
6. Тапсырманы басып шығару үшін **Print** (Басып шығару) тілқатысу терезесіндегі **OK** түймешігін басыңыз.

Қағаз түрін таңдау (Windows)

1. Бағдарламалық құралда **Басып шығару** опциясын таңдаңыз.
2. Принтерлер тізімінен өнімді таңдаңыз да, басып шығару драйверін таңдау үшін **Properties** (Сипаттар) немесе **Preferences** (Басымдықтар) түймешігін басыңыз немесе түртіңіз.

 **ЕСКЕРТПЕ:** Түймешіктің атауы бағдарламаға қарай әр түрлі болады.

 **ЕСКЕРТПЕ:** Осы мүмкіндіктерге Windows 8 немесе 8.1 жүйесінің Start (Бастау) экранынан кіру үшін **Devices** (Құрылғылар), **Print** (Басып шығару) тармағын, одан кейін принтерді таңдаңыз.

3. **Қағаз/Сапа** қойындысын басыңыз немесе түртіңіз.
4. **Paper type** (Парақ түрі) ашылмалы тізімінен қолданылатын бетті сипаттайтын парақ түрін таңдап, **OK** түймешігін басыңыз.
5. **Document Properties** (Құжат сипаттары) тілқатысу терезесін жабу үшін **OK** түймешігін басыңыз. Тапсырманы басып шығару үшін **Print** (Басып шығару) тілқатысу терезесіндегі **OK** түймешігін басыңыз.

Баспа тапсырмалары (macOS)

Басып шығару жолы (macOS)

Төмендегі процедурада macOS үшін негізгі басып шығару процесі сипатталады.

1. **File** (Файл) мәзірін басыңыз, содан кейін **Print** (Басып шығару) опциясын басыңыз.
2. Принтерді таңдаңыз.
3. **Show Details** (Мәліметтерді көрсету) немесе **Copies & Pages** (Көшірмелер және беттер) түймесін басып, басып шығару параметрлерін реттеу үшін басқа мәзірлерді таңдаңыз.

 **ЕСКЕРТПЕ:** Элементтің атауы бағдарламаға қарай әр түрлі болады.

4. **Басып шығару** түймешігін басыңыз.

Қағаздың екі жағына автоматты түрде басып шығару (macOS)

 **ЕСКЕРТПЕ:** Бұл ақпарат автоматты дуплексері бар принтерлерге қолданылады.

 **ЕСКЕРТПЕ:** Бұл мүмкіндік HP принтер драйверін орнатсаңыз ғана қол жетімді. AirPrint мүмкіндігін пайдаланып жатсаңыз ол қол жетімді болмауы мүмкін.

1. **File** (Файл) мәзірін басыңыз, содан кейін **Print** (Басып шығару) опциясын басыңыз.
2. Принтерді таңдаңыз.
3. **Show Details** (Мәліметтерді көрсету) немесе **Copies & Pages** (Көшірмелер және беттер) түймесін басып, **Layout** (Орналасу) мәзірін таңдаңыз.

 **ЕСКЕРТПЕ:** Элементтің атауы бағдарламаға қарай әр түрлі болады.

4. **Two-Sided** (Екі жақты) ашылмалы тізімінен байластыру опциясын таңдаңыз.
5. **Басып шығару** түймешігін басыңыз.

Қағаздың екі жағына қолмен басып шығару (macOS)

 **ЕСКЕРТПЕ:** Бұл мүмкіндік HP принтер драйверін орнатсаңыз ғана қол жетімді. AirPrint мүмкіндігін пайдаланып жатсаңыз ол қол жетімді болмауы мүмкін.

1. **File** (Файл) мәзірін басыңыз, содан кейін **Print** (Басып шығару) опциясын басыңыз.
2. Принтерді таңдаңыз.
3. **Show Details** (Мәліметтерді көрсету) немесе **Copies & Pages** (Көшірмелер және беттер) түймесін басып, **Manual Duplex** (Қолмен дуплекстеу) мәзірін таңдаңыз.

 **ЕСКЕРТПЕ:** Элементтің атауы бағдарламаға қарай әр түрлі болады.

4. **Manual Duplex** (Қолмен дуплекстік басып шығару) жолын, содан кейін байластыру опциясын таңдаңыз.
5. **Басып шығару** түймешігін басыңыз.
6. Принтерге өтіп, 1-науа ішіндегі кез келген таза парақты алып тастаңыз.

7. Басылып шыққан буманы шығыс себетінен шығарып, басылған жағын төмен қаратып кіріс науасына салыңыз.
8. Ұсынылса, басқару тақтасындағы тиісті түймешікті басып жалғастырыңыз.

Бір параққа бірнеше бетті басып шығару (macOS)

1. **File** (Файл) мәзірін басыңыз, содан кейін **Print** (Басып шығару) опциясын басыңыз.
2. Принтерді таңдаңыз.
3. **Show Details** (Мәліметтерді көрсету) немесе **Copies & Pages** (Көшірмелер және беттер) түймесін басып, **Layout** (Орналасу) мәзірін таңдаңыз.

 **ЕСКЕРТПЕ:** Элементтің атауы бағдарламаға қарай әр түрлі болады.

4. **Pages per Sheet** (параққа бет) ашылмалы тізімінен әр парақта басып шығару керек беттер санын таңдаңыз.
5. **Layout Direction** (Орналасу бағыты) аймағында парақтағы беттер реті мен орнын таңдаңыз.
6. **Borders** (Жиектер) мәзірінен әр парақтың айналасында басылатын жиек түрін таңдаңыз.
7. **Басып шығару** түймешігін басыңыз.

Қағаз түрін таңдау (macOS)

1. **File** (Файл) мәзірін басыңыз, содан кейін **Print** (Басып шығару) опциясын басыңыз.
2. Принтерді таңдаңыз.
3. **Show Details** (Мәліметтерді толық көрсету) немесе **Copies & Pages** (Көшірмелер және беттер) түймесін басып, **Media & Quality** (Мультимедиа мен сапа) мәзірін немесе **Paper/Quality** (Қағаз/сапа) мәзірін таңдаңыз.

 **ЕСКЕРТПЕ:** Элементтің атауы бағдарламаға қарай әр түрлі болады.

4. **Media & Quality** (Құрал мен сапа) немесе **Paper/Quality** (Қағаз/Сапа) опцияларын таңдаңыз.

 **ЕСКЕРТПЕ:** Бұл тізім қолжетімді опциялардың үлкен жинағынан тұрады. Кейбір опциялар барлық принтерлерде қолжетімді бола бермейді.

- **Media Type** (Құрал түрі): басып шығаруға арналған қағаз түрін таңдаңыз.
 - **Print Quality** (Басып шығару сапасы): басып шығару тапсырмасы үшін ажыратымдылық деңгейін таңдаңыз.
 - **Edge-To-Edge Printing** (Жиекке жақын басып шығару): қағаз жиегіне жақын басып шығару үшін осы опцияны таңдаңыз.
5. **Басып шығару** түймешігін басыңыз.

Мобильді басып шығару

Кіріспе

HP компаниясы ноутбуктан, планшеттен, смартфоннан немесе басқа мобильді құрылғыдан HP принтері арқылы оңай басып шығаруға мүмкіндік беретін мобильді және электрондық басып шығару (ePrint) шешімдерін ұсынады. Толық тізімді көру және ең жақсы таңдауды анықтау үшін www.hp.com/go/LaserJetMobilePrinting сайтына өтіңіз.



ЕСКЕРТПЕ: Барлық ұялы басып шығару және ePrint мүмкіндіктеріне қолдау көрсетілуі үшін принтер микробағдарламасын жаңартыңыз.

- [Wi-Fi Direct және NFC басып шығару \(тек сымсыз үлгілер\)](#)
- [Электрондық пошта арқылы HP ePrint](#)
- [HP ePrint бағдарламалық құралы](#)
- [AirPrint](#)
- [Android ендірілген басып шығаруы](#)

Wi-Fi Direct және NFC басып шығару (тек сымсыз үлгілер)

Wi-Fi Direct және NFC (Жақын маңдағы байланыс) желіге немесе Интернетке қосылуды қажет етпей-ақ сымсыз мобильді құрылғыдан басып шығаруға мүмкіндік береді.



NFC мүмкіндіктері құрылғы мен құрылғыны тигізу арқылы мобильді құрылғыларға бірге-бір басып шығару байланысын береді.

HP Direct мүмкіндігін мына құрылғылардан сымсыз басып шығару үшін пайдаланыңыз:

- Apple AirPrint немесе HP ePrint қолданбасын пайдаланатын iPhone, iPad немесе iPod touch
- HP ePrint қолданбасын немесе Android ендірілген басып шығару шешімін пайдаланатын Android мобильді құрылғылары
- HP ePrint бағдарламасын пайдаланатын ДК және Mac құрылғылары

Wi-Fi Direct мүмкіндігін қосу немесе ажырату

Wi-Fi Direct мүмкіндіктері алдымен құрылғының басқару тақтасынан қосылуы керек.

1. Құрылғының басқару тақтасының негізгі экранындағы Connection Information (Байланыс туралы ақпарат)  /  түймешігін түртіңіз.
2. Мына мәзірлерді ашыңыз:
 - [Wi-Fi Direct](#)
 - [Settings](#) (Параметрлер)
 - [Қосулы/өшірулі](#)
3. **On** (Қосу) мәзір элементін түртіңіз. **Off** (Өшіру) түймесі Wi-Fi Direct басып шығаруын өшіреді.



Сымсыз басып шығару туралы қосымша ақпаратты мына беттен қараңыз: www.hp.com/go/wirelessprinting.

Wi-Fi Direct мүмкіндігі арқылы басып шығару әдісі туралы қосымша ақпарат алу үшін, құрылғыны қолдау тобының басты бетіне өтіңіз: www.hp.com/support/colorljMFPM277.

Электрондық пошта арқылы HP ePrint

HP ePrint құралын құжаттарды кез келген электрондық пошта қызметін қолдайтын құрылғыдан электрондық хабардың қосымшасы ретінде өнімнің электрондық пошта мекенжайына жіберу арқылы басып шығару үшін пайдаланыңыз.

HP ePrint мүмкіндігін пайдалану үшін өнім мына талаптарға сай болуы керек:

- Өнім сымды не сымсыз желіге қосылған және Интернетке кіру мүмкіндігі бар болуы керек.
- Өнімде HP Web Services қосылып тұруы және өнім HP Connected немесе HP ePrint орталығына тіркелген болуы керек.
 1. Құрылғының басқару тақтасының негізгі экранындағы Connection Information (Байланыс туралы ақпарат)  /  түймешігін түртіңіз.
 2. Мына мәзірлерді ашыңыз:
 - [ePrint](#)
 - [Settings](#) (Параметрлер)
 - [Enable Web Services](#) (Веб-қызметтерді қосу)
 3. Пайдаланушы бойынша келісімнің талаптарын оқу үшін, [Print](#) (Басып шығару) түймешігін басыңыз. Пайдалану талаптарын қабылдау және HP веб-қызметтерін қосу үшін, [OK](#) түймешігін басыңыз.

Өнім веб-қызметтерді қосады, одан кейін ақпараттық бетті басып шығарады. Ақпараттық бетте HP құрылғысын HP Connected немесе HP ePrint орталығына тіркеу үшін пайдаланатын принтер коды болады.
 4. Электрондық поштаны орнату процесі арқылы HP ePrint тіркелгісін жасау және ePrint процесін аяқтау үшін, www.hpconnected.com немесе www.hp.com/go/eprintcenter сайтына өтіңіз.

Осы құрылғыға арналған қосымша қолдау ақпаратын қарап шығу үшін, www.hp.com/support/colorljMFPM277 сайтына өтіңіз.

HP ePrint бағдарламалық құралы

HP ePrint бағдарламалық құралы Windows немесе Mac жұмыс үстелі компьютерінен немесе ноутбугынан кез келген HP ePrint бағдарламасын қолдайтын принтерде басып шығаруды жеңілдетеді. Бұл бағдарламалық құрал HP Connected есептік жазбаңызға тіркелген HP ePrint қосылған принтерлерді табуды жеңілдетеді. Мақсатты HP принтері кеңседе немесе дүние жүзіндегі бір орында орналасуы мүмкін.

- **Windows:** бағдарламалық құралды орнатқаннан кейін, қолданбадан **Print** (Басып шығару) опциясын ашыңыз да, орнатылған принтерлер тізімінен **HP ePrint** тармағын таңдаңыз. Басып шығару параметрлерін реттеу үшін **Properties** (Сипаттар) түймешігін басыңыз.
- **macOS:** бағдарламаны орнатудан кейін **File** (Файл), **Print** (Басып шығару) тармағын таңдаңыз, одан кейін **PDF** жанындағы көрсеткіні (драйвер экранының төменгі сол жағында) таңдаңыз. **HP ePrint** бағдарламасын таңдаңыз.

Windows үшін HP ePrint бағдарламасы UPD PostScript® қолдайтын өнімдер үшін желідегі (жергілікті желі немесе WAN) жергілікті желілікті принтерлерде TCP/IP басып шығаруды қолдайды.

Windows және macOS жүйелерінің екеуі де ePCL қолдайтын жергілікті желіге немесе WAN желісіне қосылған өнімдерде IPP басып шығаруды қолдайды.

Сондай-ақ, Windows және macOS жүйелерінің екеуі де PDF құжаттарын жалпы басып шығару орындарында және HP ePrint бағдарламасын пайдаланып, электрондық пошта арқылы бұлт көмегімен басып шығаруды қолдайды.

Драйверлер мен ақпаратты алу үшін www.hp.com/go/eprintsoftware бетіне өтіңіз.

 **ЕСКЕРТПЕ:** Windows жүйесі үшін HP ePrint Software басып шығару драйвері HP ePrint + JetAdvantage болады.

 **ЕСКЕРТПЕ:** HP ePrint бағдарламалық құралы – macOS жүйесіне арналған PDF жұмыс процесінің қызметтік бағдарламасы және техникалық тұрғыдан принтер драйвері емес.

 **ЕСКЕРТПЕ:** HP ePrint бағдарламасын USB басып шығаруды қолдамайды.

AirPrint

Apple жүйесінің AirPrint қызметі арқылы iOS нұсқасы үшін және macOS 10.7 Lion және одан кейінгі нұсқалары орнатылған Mac компьютерлерінен тікелей басып шығарылады. iPad, iPhone (3GS немесе одан кейінгі) немесе сенсорлы iPod (үшінші буыны немесе одан кейінгі) құрылғысында келесі мобильді қолданбалардан принтерге тікелей басып шығару үшін AirPrint функциясын қолданыңыз:

- Mail (Пошта)
- Фотосуреттер
- Safari
- iBooks
- Таңдаулы үшінші тарап қолданбалары

AirPrint функциясын қолдану үшін принтер Apple құрылғысы сияқты бірдей желіге (қосымша желі) қосылған болуы керек. AirPrint функциясын қолдану және AirPrint функциясымен үйлесімді HP принтерлері туралы қосымша ақпарат алу үшін, www.hp.com/go/MobilePrinting сайтына кіріңіз.

 **ЕСКЕРТПЕ:** AirPrint функциясын USB байланысымен пайдаланбай тұрып, нұсқа нөмірін тексеріңіз. AirPrint 1.3 және одан бұрынғы нұсқалары USB байланыстарын қолдамайды.

Android ендірілген басып шығаруы

Android және Kindle жүйелеріне арналған HP бекітілген басып шығару шешімі Wi-Fi Direct басып шығару үшін мобильді құрылғыларға желідегі немесе сымсыз байланыс ауқымындағы HP принтерлерін автоматты түрде тауып, солар арқылы басып шығаруға мүмкіндік береді.

Басып шығару шешімі операциялық жүйенің көптеген нұсқаларына кіреді.

 **ЕСКЕРТПЕ:** Егер құрылғыдан басып шығару қолжетімді болмаса, [Google Play > Android apps](https://play.google.com/store/apps/details?id=com.hp.printservice) (Android қолданбалары) тармағына өтіп, HP Print Service модулін орнатыңыз.

Android жүйесіне ендірілген баспаны пайдалану жолы мен қолдау көрсетілетін Android құрылғыларының түрлері туралы қосымша ақпарат алу үшін www.hp.com/go/LaserJetMobilePrinting мекенжайына өтіңіз.

USB құрылғысынан тікелей басып шығаруды қолдану

1. USB флеш-дискісін өнімнің алдындағы USB портына енгізіңіз.
2. **USB Flash Drive** (USB флеш-дискісі) мәзірі келесі опциялармен ашылады:
 - [Құжаттарды басып шығару](#)
 - [Суреттерді қарау және басып шығару](#)
 - [Scan to USB Drive](#) (Сканерлеп, USB құрылғысына сақтау)
3. Құжатты басып шығару үшін [Print Documents](#) (Құжаттарды басып шығару)(Құжаттарды басып шығару) экранын басып, одан кейін құжат сақталған USB құрылғысындағы қалта атауын түртіңіз. Қорытынды экраны ашылғанда, оны басып параметрлерді икемдеуге болады. Құжатты басып шығару үшін [Print](#)(Басып шығару) түймешігін түртіңіз.
4. Фотосуреттерді басып шығару үшін [View and Print Photos](#)(Фотосуреттерді көру және басып шығару) экранын түртіңіз, одан кейін басып шығарылатын әр фотосуретті таңдау үшін алдын ала көрініс суретін түртіңіз. [Done](#)(Орындалды) түймешігін түртіңіз. Қорытынды экраны ашылғанда, оны басып параметрлерді икемдеуге болады. Фотосуреттерді басып шығару үшін [Print](#)(Басып шығару) түймешігін түртіңіз.
5. Шығару қалтасынан басып шығарылған тапсырманы алып, USB флеш-дискісін шығарыңыз.

5 Көшіру

- [Көшірме жасау](#)
- [Екі жағына басып шығару \(дуплекс\)](#)

Қосымша ақпарат алу үшін:

www.hp.com/support/colorljMFPM277 торабына өтіңіз.

Өнім бойынша HP компаниясының жан-жақты анықтамасы мынадай ақпаратты қамтиды:

- Орнату және параметрлерді реттеу
- Үйрену және пайдалану
- Проблемаларды шешу
- Бағдарламалық құрал жаңартуларын жүктеп алу
- Қолдау форумдарына қосылу
- Кепілдік және құқықтық ақпарат табу

Көшірме жасау

1. Құжатты сканер шынысына өнімдегі көрсеткіштерге сай салыңыз.
2. Құрылғының басқару тақтасының негізгі экранындағы **Copy** (Көшіру)  түймешігін түртіңіз.
3. Әр түрлі құжаттардың көшіру сапасын оңтайландыру үшін **Settings** (Параметрлер) түймешігін түртіңіз, одан кейін **Optimize** (Оңтайландыру) түймешігіне жылжып барып, түртіңіз. Опциялар арқылы жылжу үшін, басқару тақтасын басып, оны таңдау үшін бір опцияны басыңыз. Келесі көшірме сапасының параметрлері қолданылады:
 - **Auto Select**(Автоматты түрде таңдау): көшірменің сапасы маңызды болмаған кезде осы параметрді пайдаланыңыз. Бұл әдепкі параметр болып табылады.
 - **Mixed**(Аралас): бұл параметрді мәтіні мен суреттері араласып келетін құжаттар үшін пайдаланыңыз.
 - **Text**(Мәтін): мәтіні көп болатын құжаттар үшін осы параметрді пайдаланыңыз.
 - **Picture**(Сурет): құрамында суреттері көп болатын құжаттар үшін осы параметрді пайдаланыңыз.
4. **Number of Copies** (Көшірмелер саны) түймешігін басып, көшірмелер санын реттеу үшін сенсорлы экранның пернетақтасын пайдаланыңыз.
5. Көшірмені бастау үшін **Black**(Қара) немесе **Color**(Түрлі түсті) түймесін түртіңіз.

Екі жағына басып шығару (дуплекс)

Қолмен екі жағына басып шығару (M277dw)

1. Құжатты бет жағын төменге қаратып сканер шынысына қойыңыз, беттің жоғарғы сол жақтағы бұрышы шынының жоғарғы сол жақтағы бұрышында болуы тиіс. Сканерді жабыңыз.
2. Құрылғының басқару тақтасының негізгі экранындағы **Copy** (Көшіру)  түймешігін түртіңіз.
3. **Settings**(Параметрлер) түймешігін түртіңіз.
4. **Two-Sided**(Екі жақты) түймешігіне жылжып барып, түртіңіз.
5. Опциялардың арасынан бір опцияны таңдау үшін, оны түртіңіз.
6. Көшірмені бастау үшін **Black**(Қара) немесе **Color**(Түрлі түсті) түймесін түртіңіз.
7. Өнім келесі түпнұсқа құжатты салуды ұсынады. Оны шыныға қойыңыз да, **OK** түймешігін басыңыз.
8. Соңғы бетті сканерлегенше осы процесті қайталаңыз. Көшірмелерді басып шығаруды аяқтау үшін **Done**(Орындалды) түймешігін түртіңіз.

6 Сканерлеу

- [HP Scan бағдарламалық құралының көмегімен сканерлеу \(Windows\)](#)
- [HP Scan \(OS X\) бағдарламалық құралының көмегімен сканерлеу](#)
- [USB құрылғысына сканерлеу](#)
- [Желілік қалтаға сканерлеуді реттеу](#)
- [Желідегі қалтаға сканерлеу](#)
- [Электрондық поштаға сканерлеу](#)
- [Scan to email \(Электрондық поштаға сканерлеу\)](#)
- [Қосымша сканерлеу тапсырмалары](#)

Қосымша ақпарат алу үшін:

www.hp.com/support/colorljMFPM277 торабына өтіңіз.

Өнім бойынша HP компаниясының жан-жақты анықтамасы мынадай ақпаратты қамтиды:

- Орнату және параметрлерді реттеу
- Үйрену және пайдалану
- Проблемаларды шешу
- Бағдарламалық құрал жаңартуларын жүктеп алу
- Қолдау форумдарына қосылу
- Кепілдік және құқықтық ақпарат табу

HP Scan бағдарламалық құралының көмегімен сканерлеу (Windows)

HP Scan бағдарламасын пайдаланып компьютердегі бағдарламадан сканерлеуді бастаңыз. Сканерленген суретті файл ретінде сақтауға немесе басқа бағдарламаға жіберуге болады.

1. Құжатты құжат беру құрылғысына немесе сканер шынысына өнімдегі көрсеткіштерге сәйкес қойыңыз.
2. **Start** (Бастау) түймесін басып, содан кейін **Programs** (Бағдарламалар) (немесе Windows XP жүйесінде **All Programs** (Барлық бағдарламалар)) тармағын таңдаңыз.
3. **HP** тармағын басыңыз да, өнімді таңдаңыз.
4. **HP Scan** тармағын таңдаңыз, сканерлеу сілтемесін басыңыз, содан кейін қажет болса параметрлерді реттеңіз.
5. **Scan** (Сканерлеу) түймесін басыңыз.



ЕСКЕРТПЕ: қосымша параметрлерге қол жеткізу үшін, **Advanced Settings** («Қосымша параметрлер») тармағын таңдаңыз.

Арнаулы параметрлер жиынтығын жасап, оларды сілтемелер тізіміне сақтау үшін, **Create New Shortcut** («Жаңа сілтеме жасау») пәрменін басыңыз.

HP Scan (OS X) бағдарламалық құралының көмегімен сканерлеу

Компьютердегі бағдарламадан сканерлеуді бастау үшін HP Scan бағдарламасын пайдаланыңыз.

1. Құжатты құжат беру құрылғысына немесе сканер шынысына өнімдегі көрсеткіштерге сәйкес қойыңыз.
2. **Applications** (Бағдарламалар) қалтасында орналасқан **HP** қалтасының ішіндегі **HP Scan** бағдарламалық құралын ашыңыз.
3. Құжатты сканерлеу үшін, экрандағы нұсқауларды орындаңыз.
4. Барлық беттерді сканерлеп болғанда, оларды файлға сақтау үшін **File** (Файл) мәзірін басып, **Save** (Сақтау) түймешігін басыңыз.

USB құрылғысына сканерлеу

1. Құжатты сканер шынысына өнімдегі көрсеткіштерге сай салыңыз.
2. USB флеш-дискісін алдыңғы USB портына жалғаңыз.
3. Құрылғының басқару тақтасының негізгі экранындағы **Scan** (Сканерлеу)  түймешігін түртіңіз.
4. **Scan to USB Drive**(USB дискісіне сканерлеу) экранын түртіңіз.
5. Файлды сканерлеп, сақтау үшін **Scan**(Сканерлеу) түймешігін түртіңіз. Құрылғы USB құралында **HPSCANS** атты қалта жасайды, сондай-ақ автоматты жасалған файл атауын пайдаланып, файлды .PDF немесе .JPG пішімінде сақтайды.



ЕСКЕРТПЕ: Қысқа мазмұндама экраны ашылғанда параметрлерді реттеу үшін оны түртуге болады.

Сондай-ақ, қалта атауын өзгертуге болады.

Желілік қалтаға сканерлеуді реттеу

Кіріспе

Осы сканерлеу мүмкіндігін пайдалану үшін өнім желіге қосылған болуы керек. Реттемегенше бұл сканерлеу мүмкіндігі қол жетімді емес. Бұл мүмкіндікті реттеу үшін толық бағдарламалық құралды орнатудың бөлігі ретінде өнім үшін HP өнімдер тобында орнатылатын Scan to Network Folder Setup Wizard (Желілік қалтаға сканерлеу параметрлерін орнату шеберін) (Windows) пайдаланыңыз. Сондай-ақ, бұл мүмкіндіктерді реттеу үшін HP ендірілген веб-серверін пайдалануға болады. Төмендегі нұсқауларда Scan to Network Folder Setup Wizard (Желілік қалтаға сканерлеу параметрлерін орнату шеберін) және HP ендірілген веб-серверін пайдалана отырып мүмкіндікті реттеу сипатталады.

- [Scan to Network Folder Wizard \(Желілік қалтаға сканерлеу параметрлерін орнату шеберін\) \(Windows\) пайдалану](#)
- [HP ендірілген веб-сервері арқылы желілік қалтаға сканерлеу мүмкіндігін реттеу \(Windows\)](#)
- [Желілік қалтаға сканерлеу мүмкіндігін Mac жүйесінде реттеу](#)

Scan to Network Folder Wizard (Желілік қалтаға сканерлеу параметрлерін орнату шеберін) (Windows) пайдалану



Кейбір HP өнімдерінде бағдарламалық құрал ықшам дискісінен драйверді орнатуға болады. Осы орнатудың соңында **Setup Scan to Folder and Email** (Қалтаға және электрондық поштаға сканерлеу параметрлерін орнату) опциясы болады. Параметрлерді орнату шеберлері негізгі реттеу опцияларын қамтиды.

Орнатудан кейін **Start** (Бастау) түймешігін басы, **Programs** (Бағдарламалар) немесе **All Programs** (Барлық бағдарламалар) элементін таңдау, одан кейін **HP** элементін басы арқылы орнату шеберін ашыңыз. Өнім атауы элементін басыңыз, одан кейін реттеу процесін бастау үшін **Scan to Network Folder Wizard** (Желілік қалтаға сканерлеу шебері) бағдарламасын басыңыз.

1. Жаңа желілік қалтаны қосу үшін **New** (Жаңа) түймешігін басыңыз.
2. Желілік қалта мекенжайын енгізіңіз немесе бөлісетін қалтаны табу үшін **Browse** (Шолу) түймешігін басыңыз. Басқару тақтасында көрсетілетін көрсетілетін атауды енгізіңіз. **Next** (Келесі) түймешігін басыңыз.
3. Қалтаны басқа пайдаланушылармен бөлісу үшін сол опцияның құсбелгісін қойыңыз. Қажет болса қауіпсіздік PIN кодын енгізіңіз. **Next** (Келесі) түймешігін басыңыз.
4. Пайдаланушы аты мен құпия сөзін енгізіңіз. **Next** (Келесі) түймешігін басыңыз.
5. Ақпаратты қарап шығыңыз және барлық параметрлер дұрыс екенін тексеріңіз. Егер қате болса, қатені түзету үшін **Back** (Артқа) түймешігін басыңыз. Аяқтағанда реттеуді сынау және параметрлерді орнатуды аяқтау үшін **Save and Test** (Сақтау және сынау) түймешігін басыңыз.

HP ендірілген веб-сервері арқылы желілік қалтаға сканерлеу мүмкіндігін реттеу (Windows)

1. HP ендірілген веб-серверін (EWS) ашыңыз:

- a. Құрылғының басқару тақтасының негізгі экранындағы Байланыс ақпараты  түймешігін басып, IP мекенжайын немесе хост атауын көрсету үшін **Network Connected** (Желіге қосылған)  түймешігін немесе **Network Wi-Fi ON** (Wi-Fi желісін қосу)  түймешігін басыңыз.
- ә. Веб-шолғышты ашыңыз және мекенжай жолында IP мекенжайын немесе хост атауын дәл өнімнің басқару тақтасындағыдай теріңіз. Компьютер пернетақтасында **Enter** пернесін басыңыз. EWS ашылады.

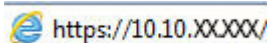
 <https://10.10.XX.XXX/>

 **ЕСКЕРТПЕ:** EWS серверін ашқан кезде веб-шолғыш **There is a problem with this website's security certificate** (Бұл веб-сайттың қауіпсіздік сертификатында қате бар) хабары пайда болса, **Continue to this website (not recommended)** (Осы веб-сайтқа өту) (ұсынылмайды)) түймешігін басыңыз.

HP құрылғысына арналған EWS серверінің ішінде жылжу кезінде **Continue to this website (not recommended)** (Осы веб-сайтқа өту) (ұсынылмайды)) опциясын таңдасаңыз, ол компьютерді зақымдамайды.

2. **Scan** (Сканерлеу) қойындысын басыңыз.
3. Сол жақ шарлау аймағындағы **Network Folder Setup** (Желілік қалта параметрлерін орнату) сілтемесін басыңыз.
4. **Network Folder Configuration** (Желілік қалтаны реттеу) бетінде **New** (Жаңа) түймешігін басыңыз.
 - a. **Network Folder Information** (Желілік қалта туралы ақпарат) бөлімінде көрсетілетін атауды және желінің жолын енгізіңіз. Қажет болса, пайдаланушы атын және құпия сөзді енгізіңіз.

 **ЕСКЕРТПЕ:** бұл мүмкіндік жұмыс істеуі үшін желілік қалта ортақ болуы керек. Ол тек сіз немесе басқа пайдаланушылар үшін ортақ бола алады.



- ә. Қосымша: қалтаны рұқсат етілмеген қатынастан қорғау үшін **Secure the Folder Access with a PIN** (Қалтаға қатынасты PIN кодымен қорғау) бөлімінде PIN кодын енгізіңіз. Бұл PIN коды біреу желілік қалтаға сканерлеу мүмкіндігін пайдаланған сайын талап етіледі.
- б. **Scan Settings** (Сканерлеу параметрлері) бөлімінде сканерлеу параметрлерін реттеңіз.

Бүкіл ақпаратты қарап шығыңыз, одан кейін ақпаратты сақтау және қосылымды сынау үшін **Save and Test** (Сақтау және сынау) немесе тек ақпаратты сақтау үшін **Save Only** (Тек сақтау) пәрменін таңдаңыз.

Желілік қалтаға сканерлеу мүмкіндігін Mac жүйесінде реттеу

1. Ендірілген веб-сервер (EWS) интерфейсін ашу үшін келесі әдістердің бірін пайдаланыңыз.

HP ендірілген веб-серверін (EWS) ашу үшін веб-шолғышты пайдалану

- a. Құрылғының басқару тақтасының негізгі экранындағы Байланыс ақпараты  түймешігін басып, IP мекенжайын немесе хост атауын көрсету үшін **Network Connected** (Желіге қосылған)  түймешігін немесе **Network Wi-Fi ON** (Wi-Fi желісін қосу)  түймешігін басыңыз.

- ә. Веб-шолғышты ашыңыз және мекенжай жолында IP мекенжайын немесе хост атауын дәл өнімнің басқару тақтасындағыдай теріңіз. Компьютер пернетақтасында **Enter** пернесін басыңыз. EWS ашылады.

 <https://10.10.XX.XXX/>

 **ЕСКЕРТПЕ:** EWS серверін ашқан кезде веб-шолғыш **There is a problem with this website's security certificate** (Бұл веб-сайттың қауіпсіздік сертификатында қате бар) хабары пайда болса, **Continue to this website (not recommended)** (Осы веб-сайтқа өту) (ұсынылмайды)) түймешігін басыңыз.

HP құрылғысына арналған EWS серверінің ішінде жылжу кезінде **Continue to this website (not recommended)** (Осы веб-сайтқа өту) (ұсынылмайды)) опциясын таңдасаңыз, ол компьютерді зақымдамайды.

HP утилитасын пайдаланып HP ендірілген веб-серверін (EWS) ашу

- a. Dock ішінде HP утилитасының белгішесін басу немесе **Go** (Өту) мәзірін басу, одан кейін HP утилитасын екі рет басу арқылы HP утилитасын ашыңыз.
 - ә. HP утилитасында **Additional Settings** (Қосымша параметрлер), одан кейін **Open Embedded Web Server** (Ендірілген веб-серверді ашу) тармағын таңдаңыз немесе **Scan to E-mail** (Электрондық поштаға сканерлеу) пәрменін таңдаңыз. EWS ашылады.
2. **Scan** (Сканерлеу) қойындысын басыңыз.
 3. Сол жақ шарлау аймағындағы **Network Folder Setup** (Желілік қалта параметрлерін орнату) сілтемесін басыңыз.
 4. **Network Folder Configuration** (Желілік қалтаны реттеу) бетінде **New** (Жаңа) түймешігін басыңыз.
 - **Network Folder Information** (Желілік қалта туралы ақпарат) бөлімінде көрсетілетін атауды және желінің жолын енгізіңіз. Қажет болса, пайдаланушы атын және құпия сөзді енгізіңіз.
 - **Secure the Folder Access with a PIN** (Қалтаға қатынасты PIN кодымен қорғау) бөлімінде PIN кодын енгізіңіз.
-  **ЕСКЕРТПЕ:** рұқсат етілмеген адамдардың желілік қалтаға сканерлеу кескіндерін сақтауын болдырмау үшін 4 санды қауіпсіздік PIN кодын белгілеуге болады. Сканерлеу орындалған сайын өнімнің басқару тақтасында PIN кодын енгізу керек.
- **Scan Settings** (Сканерлеу параметрлері) бөлімінде сканерлеу параметрлерін реттеңіз.
5. Бүкіл ақпаратты қарап шығыңыз, одан кейін ақпаратты сақтау және қосылымды сынау үшін **Save and Test** (Сақтау және сынау) немесе тек ақпаратты сақтау үшін **Save Only** (Тек сақтау) пәрменін таңдаңыз.
-  **ЕСКЕРТПЕ:** қосымша желілік қалталарды жасау үшін әр қалта үшін осы қадамдарды қайталаңыз.

Желідегі қалтаға сканерлеу

Желідегі қалтаға файлды сканерлеу және желідегі қалтада сақтау үшін, өнімнің басқару тақтасын пайдаланыңыз.



ЕСКЕРТПЕ: Бұл мүмкіндікті пайдалану үшін өнім желіге қосылған болуы керек және Scan to Network Folder (Желілік қалтаға сканерлеу) мүмкіндігін Scan to Network Folder Setup Wizard (Желілік қалтаға сканерлеуді реттеу шеберін) (Windows) немесе HP ендірілген веб-серверін пайдалана отырып реттеу керек.

1. Құжатты сканер шынысына өнімдегі көрсеткіштерге сай салыңыз.
2. Өнімнің басқару тақтасындағы негізгі экрандағы [Scan](#) (Сканерлеу) түймешігін түртіңіз.
3. [Scan to Network Folder](#) (Желілік қалтаға сканерлеу) элементін түртіңіз.
4. Желідегі қалталар тізімінен файл сақталатын қалтаны таңдаңыз.
5. Басқару тақтасы экранында сканерлеу параметрлері көрсетіледі.
 - Параметрлердің біреуін өзгерткіңіз келсе, [Settings](#) (Параметрлер) түймешігін түртіп, параметрді өзгертіңіз.
 - Егер параметрлер дұрыс болса, келесі қадамға өтіңіз.
6. Сканерлеу тапсырмасын бастау үшін [Scan](#) (Сканерлеу) түймешігін түртіңіз.

Электрондық поштаға сканерлеу

Кіріспе

Осы сканерлеу мүмкіндігін пайдалану үшін өнім желіге қосылған болуы керек. Реттемегенше бұл сканерлеу мүмкіндігі қол жетімді емес. Бұл мүмкіндіктерді реттеу үшін толық бағдарламалық құралды орнатудың бөлігі ретінде өнім үшін HP өнімдер тобында орнатылатын Scan to Email Setup Wizard (Электрондық поштаға сканерлеу параметрлерін орнату шеберін) (Windows) пайдаланыңыз. Сондай-ақ, бұл мүмкіндікті реттеу үшін HP ендірілген веб-серверін пайдалануға болады. Төмендегі нұсқауларда Scan to Email Setup Wizard (Электрондық поштаға сканерлеу параметрлерін орнату шеберін) және HP ендірілген веб-серверін пайдалана отырып мүмкіндікті реттеу сипатталады.

- [Scan to E-Mail Wizard \(Электрондық поштаға сканерлеу шеберін\) \(Windows\) пайдалану](#)
- [HP ендірілген веб-сервері арқылы электрондық поштаға сканерлеу мүмкіндігін реттеу \(Windows\)](#)
- [Электрондық поштаға сканерлеу мүмкіндігін Mac жүйесінде реттеу](#)

Scan to E-Mail Wizard (Электрондық поштаға сканерлеу шеберін) (Windows) пайдалану

Кейбір HP өнімдерінде бағдарламалық құрал ықшам дискісінен драйверді орнатуға болады. Осы орнатудың соңында **Setup Scan to Folder and Email** (Қалтаға және электрондық поштаға сканерлеу параметрлерін орнату) опциясы болады. Параметрлерді орнату шеберлері негізгі реттеу опцияларын қамтиды.

Орнатудан кейін **Start** (Бастау) түймешігін басы, **Programs** (Бағдарламалар) немесе **All Programs** (Барлық бағдарламалар) элементін таңдау, одан кейін **HP** элементін басы арқылы орнату шеберін ашыңыз. Өнім атауы элементін, одан кейін реттеу процесін бастау үшін **Scan to E-mail Wizard** (Электрондық поштаға сканерлеу шебері) тармағын басыңыз.

1. Жаңа шығыс электрондық пошта мекенжайын қосу үшін **New** (Жаңа) түймешігін басыңыз.
2. Электрондық пошта мекенжайын енгізіңіз. **Next** (Келесі) түймешігін басыңыз.
3. **Display Name** (Көрсетілетін атау) өрісінде осы электрондық пошта мекенжайының көрсетілетін атауын теріңіз, одан кейін **Next** (Келесі) түймешігін басыңыз.



ЕСКЕРТПЕ: электрондық пошта профилін қорғау үшін 4 цифрлық PIN кодын енгізіңіз. Профильге қауіпсіздік PIN коды белгіленгеннен кейін өнім сол профильді пайдаланғанда электрондық пошта жібере алуы үшін өнімнің басқару тақтасында PIN кодын енгізу керек.





4. SMTP серверінің атауын немесе IP мекенжайын және SMTP серверінің порт нөмірін енгізіңіз. Егер шығыс SMTP сервері қосымша қауіпсіздік түпнұсқалық растамасын қажет етсе, **E-mail Log-in Authentication** (Электрондық поштаға кіру түпнұсқалық растамасы) құсбелгісін қойыңыз және пайдаланушы идентификаторы мен құпия сөзін енгізіңіз. Аяқтағанда **Next** (Келесі) түймешігін басыңыз.

 **ЕСКЕРТПЕ:** егер SMTP серверінің атауы, SMTP портының нөмірін немесе түпнұсқалық растамасының ақпаратын білмесеңіз, ақпарат алу үшін электрондық пошта/интернет қызметінің провайдеріне немесе жүйелік әкімшіге хабарласыңыз. SMTP сервер атауларын және порт атауларын әдетте интернетте іздеуді орындап оңай табуға болады. Мысалы, іздеу үшін «gmail smtp серверінің атауы» немесе «yahoo smtp серверінің атауы» сияқты терминдерді пайдаланыңыз.

5. Ақпаратты қарап шығыңыз және барлық параметрлер дұрыс екенін тексеріңіз. Егер қате болса, қатені түзету үшін **Back** (Артқа) түймешігін басыңыз. Аяқтағанда реттеуді сынау және параметрлерді орнатуды аяқтау үшін **Save and Test** (Сақтау және сынау) түймешігін басыңыз.

 **ЕСКЕРТПЕ:** бірнеше электрондық пошта тіркелгісіне сканерлеу үшін қосымша шығыс электрондық пошта профильдерін жасаңыз.

HP ендірілген веб-сервері арқылы электрондық поштаға сканерлеу мүмкіндігін реттеу (Windows)

1. HP ендірілген веб-серверін (EWS) ашыңыз:
 - a. Құрылғының басқару тақтасының негізгі экранындағы Байланыс ақпараты  /  түймешігін басып, IP мекенжайын немесе хост атауын көрсету үшін **Network Connected** (Желіге қосылған)  түймешігін немесе **Network Wi-Fi ON** (Wi-Fi желісін қосу)  түймешігін басыңыз.
 - ә. Веб-шолғышты ашыңыз және мекенжай жолында IP мекенжайын немесе хост атауын дәл өнімнің басқару тақтасындағыдай теріңіз. Компьютер пернетақтасында **Enter** пернесін басыңыз. EWS ашылады.

 <https://10.10.XX.XXX/>

 **ЕСКЕРТПЕ:** EWS серверін ашқан кезде веб-шолғыш **There is a problem with this website's security certificate** (Бұл веб-сайттың қауіпсіздік сертификатында қате бар) хабары пайда болса, **Continue to this website (not recommended)** (Осы веб-сайтқа өту) (ұсынылмайды) түймешігін басыңыз.

HP құрылғысына арналған EWS серверінің ішінде жылжу кезінде **Continue to this website (not recommended)** (Осы веб-сайтқа өту) (ұсынылмайды) опциясын таңдасаңыз, ол компьютерді зақымдамайды.

2. **Scan** (Сканерлеу) қойындысын басыңыз.
3. Сол жақ шарлау тақтасында **Scan to E-mail Setup** (Электрондық поштаға сканерлеу параметрлерін орнату) сілтемесін басыңыз.
4. **Scan to E-mail Setup** (Электрондық поштаға сканерлеу параметрлерін орнату) бетінде реттейтін параметрлер тізімі болады. Сондай-ақ, бұл параметрлердің тізімі сол жақ шарлау тақтасында беріледі. Бастау үшін **Outgoing E-mail Profiles** (Шығыс электрондық пошта профильдері) сілтемесін басыңыз.
5. **Outgoing E-mail Profiles** (Шығыс электрондық пошта профильдері) бетінде **New** (Жаңа) түймешігін басыңыз.

- **E-mail Address** (Электрондық пошта мекенжайы) аумағында электрондық пошта мекенжайын және көрсетілетін атауды енгізіңіз.
- **SMTP Server Settings** (SMTP серверінің параметрлері) аумағында SMTP серверінің мекенжайын және SMTP портын енгізіңіз. Әдепкі порт енгізіп қойылған және жағдайлардың көпшілігінде оны өзгерту қажет емес.



ЕСКЕРТПЕ: егер электрондық пошта қызметі ретінде Google™ Gmail қызметін пайдаланып жатсаңыз, **Always use secure connection** (Әрқашан қорғалған қосылымды пайдалану) (SSL/TLS) құсбелгісін қойыңыз.

- **SMTP Authentication** (SMTP куәландыруы) аймағында, қажет болса, SMTP пайдаланушы идентификаторын және құпия сөзін реттеу үшін, **SMTP server requires authentication for outgoing e-mail messages** (SMTP серверіне шығыс электрондық пошта хабарлары үшін куәландыру қажет) ұяшығына белгі қойыңыз.

SMTP серверінің параметрі туралы ақпаратты желілік әкімшіден немесе Интернет қызметінің провайдерінен сұраңыз. SMTP сервері үшін түпнұсқалық растама қажет болса, онда SMTP пайдаланушы идентификаторы мен құпия сөзін де білуіңіз керек. Әдетте, интернетте іздеуді орындап, SMTP сервер атауларын және порт атауларын оңай табуға болады. Мысалы, іздеу үшін «gmail smtp серверінің атауы» немесе «yahoo smtp серверінің атауы» сияқты терминдерді пайдаланыңыз.

- **Optional PIN** (Қосымша PIN) аумағында PIN кодын енгізіңіз. Электрондық пошта мекенжайын пайдаланып электрондық пошта жіберілген сайын бұл PIN коды талап етіледі.
- **E-mail Message Preferences** (Электрондық хабарлардың параметрлері) аумағында хабарлардың параметрлерін реттеңіз.





Бүкіл ақпаратты қарап шығыңыз, одан кейін ақпаратты сақтау және қосылымды сынау үшін **Save and Test** (Сақтау және сынау) немесе тек ақпаратты сақтау үшін **Save Only** (Тек сақтау) пәрменін таңдаңыз.

6. Электрондық пошта мекенжайларын өнімнен қол жеткізуге болатын мекенжайлар кітабына қосу үшін **E-mail Address Book** (Электрондық пошта мекенжайлары кітабы) сілтемесін басыңыз және қажет ақпаратты енгізіңіз. Жекелеген электрондық пошта мекенжайларын немесе электрондық пошта топтарын орнатуға болады.
7. Әдепкі опцияларды реттеу үшін **E-mail options** (Электрондық пошта опциялары) сілтемесін басыңыз. Әдепкі электрондық хабар тақырыбын, негізгі мәтінді және басқа сканерлеу параметрлерін енгізіңіз.

Электрондық поштаға сканерлеу мүмкіндігін Mac жүйесінде реттеу

1. Ендірілген веб-сервер (EWS) интерфейсін ашу үшін келесі әдістердің бірін пайдаланыңыз.

HP ендірілген веб-серверін (EWS) ашу үшін веб-шолғышты пайдалану

- a. Құрылғының басқару тақтасының негізгі экранындағы Байланыс ақпараты  /  түймешігін басып, IP мекенжайын немесе хост атауын көрсету үшін **Network Connected** (Желіге қосылған)  түймешігін немесе **Network Wi-Fi ON** (Wi-Fi желісін қосу)  түймешігін басыңыз.

- ә. Веб-шолғышты ашыңыз және мекенжай жолында IP мекенжайын немесе хост атауын дәл өнімнің басқару тақтасындағыдай теріңіз. Компьютер пернетақтасында **Enter** пернесін басыңыз. EWS ашылады.

 <https://10.10.XX.XXX/>

 **ЕСКЕРТПЕ:** EWS серверін ашқан кезде веб-шолғыш **There is a problem with this website's security certificate** (Бұл веб-сайттың қауіпсіздік сертификатында қате бар) хабары пайда болса, **Continue to this website (not recommended)** (Осы веб-сайтқа өту) (ұсынылмайды) түймешігін басыңыз.

HP құрылғысына арналған EWS серверінің ішінде жылжу кезінде **Continue to this website (not recommended)** (Осы веб-сайтқа өту) (ұсынылмайды)) опциясын таңдасаңыз, ол компьютерді зақымдамайды.

HP утилитасын пайдаланып HP ендірілген веб-серверін (EWS) ашу

- a. Dock ішінде HP утилитасының белгішесін басу немесе **Go** (Өту) мәзірін басу, одан кейін HP утилитасын екі рет басу арқылы HP утилитасын ашыңыз.
 - ә. HP утилитасында **Additional Settings** (Қосымша параметрлер), одан кейін **Open Embedded Web Server** (Ендірілген веб-серверді ашу) тармағын таңдаңыз немесе **Scan to E-mail** (Электрондық поштаға сканерлеу) пәрменін таңдаңыз. EWS ашылады.
2. **Scan** (Сканерлеу) қойындысын басыңыз.
 3. Сол жақ шарлау тақтасында **Scan to E-mail Setup** (Электрондық поштаға сканерлеу параметрлерін орнату) сілтемесін басыңыз.
 4. **Scan to E-mail Setup** (Электрондық поштаға сканерлеу параметрлерін орнату) бетінде реттейтін параметрлер тізімі болады. Сондай-ақ, бұл параметрлердің тізімі сол жақ шарлау тақтасында беріледі. Бастау үшін **Outgoing E-mail Profiles** (Шығыс электрондық пошта профильдері) сілтемесін басыңыз.
 5. **Outgoing E-mail Profiles** (Шығыс электрондық пошта профильдері) бетінде **New** (Жаңа) түймешігін басыңыз.
 - **E-mail Address** (Электрондық пошта мекенжайы) аумағында электрондық пошта мекенжайын және көрсетілетін атауды енгізіңіз.
 - **SMTP Server Settings** (SMTP серверінің параметрлері) аумағында SMTP серверінің мекенжайын және SMTP портын енгізіңіз. Әдепкі порт енгізіп қойылған және жағдайлардың көпшілігінде оны өзгерту қажет емес.
-  **ЕСКЕРТПЕ:** егер электрондық пошта қызметі ретінде Google™ Gmail қызметін пайдаланып жатсаңыз, **Always use secure connection** (Әрқашан қорғалған қосылымды пайдалану) (SSL/TLS) құсбелгісін қойыңыз.
- **SMTP Authentication** (SMTP түпнұсқалық растамасы) аумағында қажет болса, SMTP пайдаланушы идентификаторын және құпия сөзін реттеу үшін **SMTP server requires authentication for outgoing e-mail messages** (SMTP сервері шығыс электрондық пошта хабарлары үшін түпнұсқалық растама қажет) құсбелгісін қойыңыз.

 **ЕСКЕРТПЕ:** SMTP серверінің параметрі туралы ақпаратты желілік әкімшіден немесе Интернет қызметінің провайдерінен сұраңыз. SMTP сервері үшін түпнұсқалық растама қажет болса, онда SMTP пайдаланушы идентификаторы мен құпия сөзін де білуіңіз керек. SMTP сервер атауларын және порт атауларын әдетте интернетте іздеуді орындап оңай табуға болады. Мысалы, іздеу үшін «gmail smtp серверінің атауы» немесе «yahoo smtp серверінің атауы» сияқты терминдерді пайдаланыңыз

- **Optional PIN** (Қосымша PIN) аумағында PIN кодын енгізіңіз. Электрондық пошта мекенжайын пайдаланып электрондық пошта жіберілген сайын бұл PIN коды талап етіледі.
 - **E-mail Message Preferences** (Электрондық хабарлардың параметрлері) аумағында хабарлардың параметрлерін реттеңіз.
6. Электрондық пошта мекенжайларын өнімнен қол жеткізуге болатын мекенжайлар кітабына қосу үшін **E-mail Address Book** (Электрондық пошта мекенжайлары кітабы) сілтемесін басыңыз және қажет ақпаратты енгізіңіз. Жекелеген электрондық пошта мекенжайларын немесе электрондық пошта топтарын орнатуға болады.
 7. Әдепкі опцияларды реттеу үшін **E-mail options** (Электрондық пошта опциялары) сілтемесін басыңыз. Әдепкі электрондық хабар тақырыбын, негізгі мәтінді және басқа сканерлеу параметрлерін енгізіңіз.
 8. Параметрлерді орнатуды аяқтау үшін **Save and Test** (Сақтау және сынау) пәрменін таңдаңыз.

 **ЕСКЕРТПЕ:** бірнеше электрондық пошта тіркелгісіне сканерлеу үшін қосымша шығыс электрондық пошта профильдерін жасаңыз.

Scan to email (Электрондық поштаға сканерлеу)

Файлды электрондық пошта мекенжайына тікелей сканерлеу үшін, өнімнің басқару тақтасын пайдаланыңыз. Сканерленген файл электрондық пошта хабарламасының тіркелгісі ретінде мекенжайға жіберіледі.



ЕСКЕРТПЕ: Бұл мүмкіндікті пайдалану үшін өнім желіге қосылған болуы керек және Scan to Email (Электрондық поштаға сканерлеу) мүмкіндігін Scan to Email Setup Wizard (Электрондық поштаға сканерлеуді реттеу шеберін) (Windows) немесе HP ендірілген веб-серверін пайдалана отырып реттеу керек.

1. Құжатты сканер шынысына өнімдегі көрсеткіштерге сай салыңыз.
2. Құрылғының басқару тақтасының негізгі экранындағы **Scan** (Сканерлеу)  түймешігін түртіңіз.
3. **Scan to E-mail**(Электрондық поштаға сканерлеу) элементін түртіңіз.
4. **Send an E-mail**(Электрондық поштаға жіберу) элементін түртіңіз.
5. Пайдаланылатын **From**(Жіберуші) мекенжайын таңдаңыз. Сондай-ақ, бұл «шығыс электрондық пошта профилі» ретінде белгілі.



ЕСКЕРТПЕ: PIN мүмкіндігі орнатылған болса, PIN кодын енгізіп, **OK** түймешігін түртіңіз. Дегенмен, бұл мүмкіндікті пайдалану үшін PIN коды қажет емес.

6. **To** (Алушы) түймешігін түртіп, файл жіберілетін мекенжайды немесе топты таңдаңыз. Аяқтаған кезде **Done**(Орындалды) түймешігін түртіңіз.
 - Хабарды басқа мекенжайға жіберу үшін **New** (Жаңа) түймешігін қайта басып, электрондық мекенжайды енгізіңіз.
7. Тақырып жолын қосу керек болса, **Subject**(Тақырып) түймешігін түртіңіз.
8. **Next**(Келесі) түймешігін түртіңіз.
9. Басқару тақтасы экранында сканерлеу параметрлері көрсетіледі.
 - Параметрлердің біреуін өзгерткіңіз келсе, **Settings**(Параметрлер) түймешігін түртіп, параметрді өзгертіңіз.
 - Егер параметрлер дұрыс болса, келесі қадамға өтіңіз.
10. Сканерлеу тапсырмасын бастау үшін **Scan**(Сканерлеу) түймешігін түртіңіз.

Қосымша сканерлеу тапсырмалары

www.hp.com/support/colorljMFPM277 торабына өтіңіз.

Белгілі бір сканерлеу тапсырмаларын орындау үшін нұсқаулар беріледі, мысалы:

- Жалпы фотосуретті немесе құжатты сканерлеу әдісі
- Өңделетін мәтінді (OCR) сканерлеу әдісі
- Бірнеше бетті бір файлға сканерлеу әдісі

7 Факс

- [Факстерді жіберуді және алуды реттеу](#)
- [Факс жіберу](#)
- [HP бағдарламалық құралын пайдаланып факс жіберу \(Windows\)](#)
- [Жылдам теру жазбаларын жасау, өңдеу және жою](#)

Қосымша ақпарат алу үшін:

www.hp.com/support/colorljMFPM277 торабына өтіңіз.

Өнім бойынша HP компаниясының жан-жақты анықтамасы мынадай ақпаратты қамтиды:

- Орнату және параметрлерді реттеу
- Үйрену және пайдалану
- Проблемаларды шешу
- Бағдарламалық құрал жаңартуларын жүктеп алу
- Қолдау форумдарына қосылу
- Кепілдік және құқықтық ақпарат табу

Факстерді жіберуді және алуды реттеу

- [Бастау алдында](#)
- [1-қадам: телефон қосылымының түрін анықтау](#)
- [2-қадам: факсті реттеу](#)
- [3-қадам: факс уақытын, күнін және тақырыбын реттеу](#)
- [4-қадам: факс сынағын орындау](#)

Бастау алдында

Факс қызметін қоспай тұрып өнім толығымен реттелгенін тексеріңіз.

 **ЕСКЕРТПЕ:** өнімді телефон ұясына жалғау үшін өніммен бірге жеткізілген телефон кабелін және кез келген адаптерлерді пайдаланыңыз.

 **ЕСКЕРТПЕ:** сериялық телефон жүйелері пайдаланылатын елдерде/аймақтарда өніммен бірге адаптер жеткізіледі. Өнім жалғанған телефон ұясына басқа телекоммуникациялық құрылғыларды жалғау үшін адаптерді пайдаланыңыз.

Келесі төрт қадамның әрқайсысындағы нұсқауларды орындаңыз:

[1-қадам: телефон қосылымының түрін анықтау \(68-бет\).](#)

[2-қадам: факсті реттеу \(69-бет\).](#)

[3-қадам: факс уақытын, күнін және тақырыбын реттеу \(73-бет\).](#)

[4-қадам: факс сынағын орындау \(75-бет\).](#)

1-қадам: телефон қосылымының түрін анықтау

Қолданылатын орнату әдісін анықтау үшін келесі жабдық және қызмет түрлерін қарап шығыңыз. Қолданылатын әдіс телефон жүйесінде орнатып қойылған жабдыққа және қызметтерге байланысты.

 **ЕСКЕРТПЕ:** өнім аналогтық құрылғы болып табылады. HP компаниясы өнімді арнаулы аналогтық телефон желісінде пайдалануды ұсынады.

- **Арнайы бөлінген телефон желісі:** өнім телефон желісіне қосылған жалғыз жабдық немесе қызмет болып табылады
- **Дауыстық қоңыраулар:** дауыстық және факс қоңыраулары бір телефон желісін пайдаланады
- **Автожауапбергіш:** автожауапбергіш факс қоңыраулары үшін қолданылатын телефон желісінде дауыстық қоңырауларға жауап береді
- **Дауыстық пошта:** дауыстық поштаға жазылым қызметі факспен бірдей телефон желісін пайдаланады
- **Ерекше қоңырау шалу қызметі:** бірнеше телефон нөмірін бір телефон желісімен байланыстыруға мүмкіндік беретін телефония компаниясының қызметі, әр нөмірдің қоңырау үлгісі басқаша болады; өнім өзіне белгіленген қоңырау үлгісін анықтайды және қоңырауға жауап береді
- **Компьютердің терізмелі модемі:** компьютер терізмелі қосылым арқылы Интернетке қосылу үшін телефон желісін пайдаланады

- **DSL желісі:** телефония компаниясы қамтамасыз ететін сандық жазылушы желісі (DSL); бұл қызмет кейбір елдерде/аймақтарда ADSL деп аталуы мүмкін
- **PBX немесе ISDN телефон жүйесі:** жеке телефондық станция (PBX) телефон жүйесі немесе біріктірілген қызметтердің сандық желісі (ISDN) жүйесі
- **VoIP телефон жүйесі:** Интернет провайдері арқылы Интернет арқылы дауыс протоколы (VoIP)

2-қадам: факсті реттеу

Төменде өнім факстерді жіберетін және алатын ортаны ең жақсы сипаттайтын сілтемені басыңыз және параметрлерді орнату нұсқауларын орындаңыз.

- [Арнайы бөлінген телефон желісі \(69-бет\)](#)
- [Ортақ дауыс/факс желісі \(70-бет\)](#)
- [Автожауапбергіш бар ортақ дауыс/факс желісі \(71-бет\)](#)

Мұнда тек үш қосылым түрі үшін нұсқаулар берілген. Құрылғыны басқа байланыс түрлерінің көмегімен жалғау туралы қосымша ақпарат алу үшін, қолдау көрсету тобының веб-сайтына өтіңіз: www.hp.com/support/colorljMFPM277.

 **ЕСКЕРТПЕ:** өнім аналогтық факс құрылғысы болып табылады. HP компаниясы өнімді арнаулы аналогтық телефон желісінде пайдалануды ұсынады. DSL, PBX, ISDN немесе VoIP сияқты сандық орта үшін дұрыс сүзгілерді пайдаланыңыз және сандық параметрлерді дұрыс реттеңіз. Қосымша ақпарат алу үшін сандық қызмет провайдеріне хабарласыңыз.

 **ЕСКЕРТПЕ:** телефон желісіне қосылатын құрылғылардың саны үштен артық болмауы керек.

 **ЕСКЕРТПЕ:** бұл өнімде дауыстық поштаға қолдау көрсетілмейді.

Арнайы бөлінген телефон желісі

Өнімді арнайы бөлінген телефон желісінде ешбір қосымша қызметтерсіз орнату үшін осы қадамдарды орындаңыз.

1. Телефон кабелін құрылғыдағы факс портына және қабырғадағы телефон ұясына жалғаңыз.

 **ЕСКЕРТПЕ:** кейбір елдерде/аймақтарда өніммен бірге берілген телефон кабеліне адаптер қажет болуы мүмкін.

 **ЕСКЕРТПЕ:** кейбір өнімдерде факс порты телефон портының үстінде болуы мүмкін. Өнімдегі белгішелерді қараңыз.

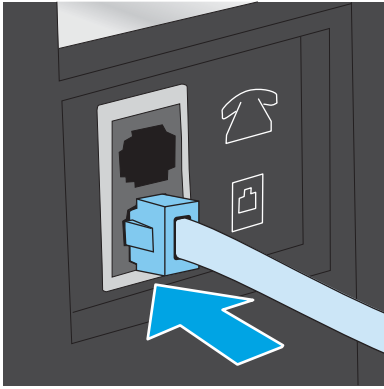



2. Өнімді факс қоңырауларына автоматты түрде жауап беруге реттеңіз.
 - а. Өнімді қосыңыз.
 - ә. Құрылғының басқару тақтасының негізгі экранындағы **Setup** (Орнату)  түймешігін түртіңіз.
 - б. **Fax Setup** (Факс параметрлерін орнату) мәзірін түртіңіз.
 - в. **Basic Setup** (Негізгі параметрлерді орнату) мәзірін түртіңіз.
 - г. **Answer Mode** (Жауап беру режимі) параметрін түртіңіз.
 - ғ. **Automatic** (Автоматты) параметрін түртіңіз.
3. [3-қадам: факс уақытын, күнін және тақырыбын реттеу \(73-бет\)](#) бөліміне өтіңіз.

Ортақ дауыс/факс желісі

Өнімді ортақ дауыс/факс желісінде орнату үшін осы қадамдарды орындаңыз.

1. Телефон ұясына қосылған барлық құрылғыларды ажыратыңыз.
2. Телефон кабелін құрылғыдағы факс портына және қабырғадағы телефон ұясына жалғаңыз.

 **ЕСКЕРТПЕ:** кейбір елдерде/аймақтарда өніммен бірге берілген телефон кабеліне адаптер қажет болуы мүмкін.

 **ЕСКЕРТПЕ:** кейбір өнімдерде факс порты телефон портының үстінде болуы мүмкін. Өнімдегі белгішелерді қараңыз.

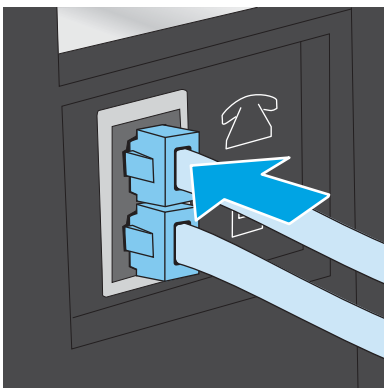

3. Өнімнің артындағы телефон желісінің шығыс портының тығынын алыңыз, одан кейін телефонды осы портқа жалғаңыз.
4. Өнімді факс қоңырауларына автоматты түрде жауап беруге реттеңіз.
 - а. Өнімді қосыңыз.
 - ә. Құрылғының басқару тақтасының негізгі экранындағы **Setup** (Орнату)  түймешігін түртіңіз.
 - б. **Fax Setup** (Факс параметрлерін орнату) мәзірін түртіңіз.
 - в. **Basic Setup** (Негізгі параметрлерді орнату) мәзірін түртіңіз.
 - г. **Answer Mode** (Жауап беру режимі) параметрін, одан кейін **Automatic** (Автоматты) параметрін түртіңіз.
5. Өнімді факсті жіберу алдында теру үнін тексеруге реттеңіз.



ЕСКЕРТПЕ: бұл басқа біреу телефонды пайдаланып жатқан кезде өнімнің факс жіберуін болдырмайды.

- а. Құрылғының басқару тақтасының негізгі экранындағы **Setup** (Орнату)  түймешігін түртіңіз.
 - ә. **Fax Setup** (Факс параметрлерін орнату) мәзірін түртіңіз.
 - б. **Advanced Setup** (Кеңейтілген параметрлерді орнату) мәзірін түртіңіз.
 - в. **Detect Dial Tone** (Теру үнін анықтау) параметрін, одан кейін **On** (Қосу) күйін түртіңіз.
6. [3-қадам: факс уақытын, күнін және тақырыбын реттеу \(73-бет\)](#) бөліміне өтіңіз.

Автожауапбергіш бар ортақ дауыс/факс желісі

Өнімді автожауапбергіш бар ортақ дауыс/факс желісінде орнату үшін осы қадамдарды орындаңыз.

1. Телефон ұясына қосылған барлық құрылғыларды ажыратыңыз.
2. Өнімнің артындағы телефон желісінің шығыс портының тығынын алыңыз.

3. Телефон кабелін құрылғыдағы факс портына және қабырғадағы телефон ұясына жалғаңыз.

 **ЕСКЕРТПЕ:** кейбір елдерде/аймақтарда өніммен бірге берілген телефон кабеліне адаптер қажет болуы мүмкін.

 **ЕСКЕРТПЕ:** кейбір өнімдерде факс порты телефон портының үстінде болуы мүмкін. Өнімдегі белгішелерді қараңыз.

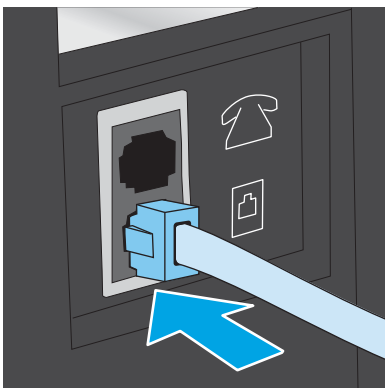

4. Автожауапбергіштің телефон кабелін өнім артындағы телефон желісінің шығыс портына жалғаңыз.

 **ЕСКЕРТПЕ:** автожауапбергішті тікелей өнімге жалғаңыз, әйтпесе автожауапбергіш жіберіліп жатқан факстің факс үндерін жазуы және өнім факстерді қабылдамауы мүмкін.

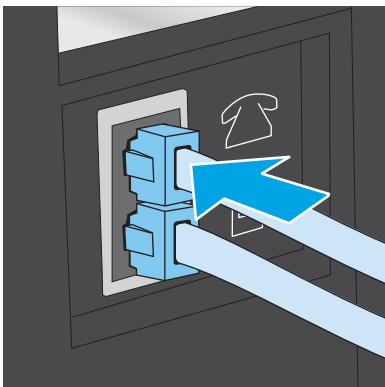

 **ЕСКЕРТПЕ:** егер автожауапбергіште кірістірілген телефон болмаса, ыңғайлы болуы үшін телефонды автожауапбергіштегі **OUT (ШЫҒЫС)** портына жалғаңыз.

 **ЕСКЕРТПЕ:** кейбір өнімдерде факс порты телефон портының үстінде болуы мүмкін. Өнімдегі белгішелерді қараңыз.



5. Өнімдегі жауап беретін қоңыраулар параметрін реттеңіз.

- a. Өнімді қосыңыз.
- ә. Құрылғының басқару тақтасының негізгі экранындағы **Setup** (Орнату)  түймешігін түртіңіз.
- б. **Fax Setup** (Факс параметрлерін орнату) мәзірін түртіңіз.
- в. **Basic Setup** (Негізгі параметрлерді орнату) мәзірін түртіңіз.
- г. **Rings to Answer** (Жауап беретін қоңыраулар) параметрін түртіңіз.

- ғ. Құрылғының басқару тақтасындағы сандық пернетақтаны пайдаланып қоңыраулардың санын 5 немесе одан көп етіп орнатып, **OK** түймешігін басыңыз.
 - д. Негізгі мәзірге оралу үшін негізгі экран  түймешігін басыңыз.
6. Өнімді факс қоңырауларына автоматты түрде жауап беруге реттеңіз.
- а. Құрылғының басқару тақтасының негізгі экранындағы **Setup** (Орнату)  түймешігін түртіңіз.
 - ә. **Fax Setup** (Факс параметрлерін орнату) мәзірін түртіңіз.
 - б. **Basic Setup** (Негізгі параметрлерді орнату) мәзірін түртіңіз.
 - в. **Answer Mode** (Жауап беру режимі) параметрін, одан кейін **Automatic** (Автоматты) параметрін түртіңіз.
 - г. Негізгі мәзірге оралу үшін негізгі экран  түймешігін басыңыз.
7. Өнімді факсті жіберу алдында теру үнін тексеруге реттеңіз.

 **ЕСКЕРТПЕ:** бұл басқа біреу телефонды пайдаланып жатқан кезде өнімнің факс жіберуін болдырмайды.

- а. Құрылғының басқару тақтасының негізгі экранындағы **Setup** (Орнату)  түймешігін түртіңіз.
 - ә. **Fax Setup** (Факс параметрлерін орнату) мәзірін түртіңіз.
 - б. **Advanced Setup** (Кеңейтілген параметрлерді орнату) мәзірін түртіңіз.
 - в. **Detect Dial Tone** (Теру үнін анықтау) параметрін, одан кейін **On** (Қосу) күйін түртіңіз.
8. [3-қадам: факс уақытын, күнін және тақырыбын реттеу \(73-бет\)](#) бөліміне өтіңіз.

3-қадам: факс уақытын, күнін және тақырыбын реттеу

Өнімнің факс параметрлерін келесі әдістердің біреуін пайдаланып реттеңіз:

- [HP факс орнату шебері \(73-бет\)](#) (ұсынылған әдіс)
- [Өнімнің басқару тақтасы \(74-бет\)](#)
- [HP ендірілген веб-сервері \(EWS\) және HP құрылғысының құралдар жинағы \(Windows\) \(74-бет\)](#) (бағдарлама орнатылған болса)

 **ЕСКЕРТПЕ:** Америка Құрама Штаттарында және көптеген басқа елдерде/аймақтарда уақытты, күнді және факс тақырыбының басқа мәліметтерін орнату заң талабы болып табылады.

HP факс орнату шебері

Бастапқы параметрлерді орнатудан және бағдарламаны орнатудан кейін мына қадамдарды орындау арқылы факс параметрлерін орнату шеберін ашыңыз:

1. **Start** (Бастау) мәзірінде **Programs** (Бағдарламалар) тармағын таңдаңыз.
2. **HP** түймешігін, өнім атауын, одан кейін **HP Fax Setup Wizard** (HP факс параметрлерін орнату шебері) құралын басыңыз.

3. Факс параметрлерін реттеу үшін HP Fax Setup Wizard (HP факс параметрлерін орнату шебері) бетінде көрсетілген экрандағы нұсқауларды орындаңыз.
4. [4-қадам: факс сынағын орындау \(75-бет\)](#) бөліміне өтіңіз.

Өнімнің басқару тақтасы

Басқару тақтасын күнді, уақытты және тақырыпты орнату мақсатында пайдалану үшін төмендегі қадамдарды орындаңыз.

1. Негізгі экрандағы **Setup** (Орнату)  түймешігін түртіңіз.
2. **Fax Setup** (Факс параметрлерін орнату) мәзірін түртіңіз.
3. **Basic Setup** (Негізгі параметрлерді орнату) мәзірін түртіңіз.
4. **Time/Date** (Екі жақты) түймешігіне жылжып барып, түртіңіз.
5. **12-hour clock** (12 сағаттық) немесе **24-hour clock** (24 сағаттық) параметрін таңдаңыз.
6. Пернетақтаны пайдаланып ағымдағы уақытты енгізіп, **OK** түймесін түртіңіз.

 **ЕСКЕРТПЕ:** Қажет болса, арнайы таңбаларды қамтитын пернетақтаны ашу үшін **123** түймешігін түртіңіз.

7. Күн пішімін таңдаңыз.
8. Пернетақтаны пайдаланып ағымдағы күнді енгізіп, **OK** түймесін түртіңіз.
9. **Fax Header** (Факс тақырыбы) мәзірін түртіңіз.
10. Пернетақтаны пайдаланып факс нөмірін енгізіңіз де, **OK** түймешігін түртіңіз.

 **ЕСКЕРТПЕ:** факс нөміріндегі таңбалар саны ең көбі 20 болады.

11. Пернетақтаны пайдаланып компания атауын немесе тақырыпты енгізіңіз де, **OK** түймешігін түртіңіз.

 **ЕСКЕРТПЕ:** факс тақырыбындағы таңбалар саны ең көбі 25 болады.

12. [4-қадам: факс сынағын орындау \(75-бет\)](#) бөліміне өтіңіз.





HP ендірілген веб-сервері (EWS) және HP құрылғысының құралдар жинағы (Windows)

1. HP EWS серверін **Start** (Бастау) мәзірінен немесе веб-шолғыштан іске қосыңыз

Start (Бастау) мәзірі

- a. **Start** (Бастау) түймешігін басып, **Programs** (Бағдарламалар) тармағын таңдаңыз.
- ә. HP құрылғылар тобын басып, **HP Device Toolbox** (HP құрылғысының құралдар жинағы) элементін басыңыз.

Веб-шолғыш

- a. Құрылғының басқару тақтасының негізгі экранындағы Байланыс ақпараты  /  түймешігін басып, IP мекенжайын немесе хост атауын көрсету үшін **Network Connected** (Желіге қосылған)  түймешігін немесе **Network Wi-Fi ON** (Wi-Fi желісін қосу)  түймешігін басыңыз.

- ә. Веб-шолғышты ашып, мекенжай жолында IP мекенжайын немесе хост атауын дәл өнімнің басқару тақтасындағыдай теріңіз. Компьютер пернетақтасындағы **Enter** пернесін басыңыз. EWS экраны ашылады.

 <https://10.10.XX.XXX/>

 **ЕСКЕРТПЕ:** EWS серверін ашқан кезде веб-шолғыш **There is a problem with this website's security certificate** (Бұл веб-сайттың қауіпсіздік сертификатында қате бар) хабары пайда болса, **Continue to this website (not recommended)** (Осы веб-сайтқа өту) (ұсынылмайды)) түймешігін басыңыз.

HP құрылғысына арналған EWS серверінің ішінде жылжу кезінде **Continue to this website (not recommended)** (Осы веб-сайтқа өту) (ұсынылмайды)) опциясын таңдасаңыз, ол компьютерді зақымдамайды.

2. **Fax** (Факс) қойындысын басыңыз.
3. Факс параметрлерін конфигурациялау үшін экрандағы нұсқауларды орындаңыз.
4. [4-қадам: факс сынағын орындау \(75-бет\)](#) бөліміне өтіңіз.

4-қадам: факс сынағын орындау

Факс дұрыс реттелгенін тексеру үшін факс сынағын орындаңыз.

1. Негізгі экрандағы **Setup** (Орнату)  түймешігін түртіңіз.
2. **Service** (Қызмет) мәзіріне жылжып барып, түртіңіз.
3. **Fax Service** (Факс қызметі) мәзірін түртіңіз.
4. **Run Fax Test** (Факс сынағын орындау) опциясын түртіңіз. Құрылғы сынақ туралы есепті басып шығарады.
5. Есепті қарап шығыңыз.
 - Егер есеп өнімнің **сынақтан өткенін** көрсетсе, өнім факстерді жіберуге және қабылдауға дайын.
 - Егер есеп өнімнің **сынақтан өтпегенін** көрсетсе, мәселені шешу туралы қосымша ақпарат алу үшін есепті қарап шығыңыз. Факс ақаулықтарын жою туралы бақылау кестесінде факс мәселелерін шешу туралы қосымша ақпарат бар.

Факс жіберу

- [Қолдау көрсетілетін факс бағдарламалары](#)
- [Факсты құрылғының басқару тақтасында қолмен теру арқылы жіберу](#)
- [Планшетті сканерден факс жіберу](#)
- [Құжаттарды автоматты түрде беру құрылғысындағы факс](#)
- [Нөмірді тез теру және нөмірлер тобын теру жазбаларын пайдаланыңыз](#)
- [Факстан бас тарту](#)

Қолдау көрсетілетін факс бағдарламалары

Құрылғымен бірге келген факстың компьютерге арналған бағдарламасы – құрылғымен бірге жұмыс істейтін жалғыз компьютерлік факс бағдарламасы. Компьютерлік факс бағдарламасын бұрын орнатылған компьютерде пайдалануды жалғастыру үшін, компьютерге жалғанып қойған модемді пайдаланыңыз. Ол өнімнің модемі арқылы жұмыс істемейді.

Факсты құрылғының басқару тақтасында қолмен теру арқылы жіберу

1. Құжатты құжат бергішіне немесе сканер әйнегіне қойыңыз.
2. Құрылғының басқару тақтасындағы **Fax** (Факс)  түймешігін түртіңіз.
3. Факс нөмірін енгізу үшін пернетақтаны пайдаланыңыз.
4. Факсты жіберу үшін, **Start Fax** (Факсты іске қосу) түймешігін түртіңіз.

Планшетті сканерден факс жіберу

1. Құжатты төмен қаратып сканер әйнегіне салыңыз.
2. Құрылғының басқару тақтасының негізгі экранындағы **Fax** (Факс)  түймешігін түртіңіз.
3. Факс нөмірін енгізу үшін пернетақтаны пайдаланыңыз.
4. **Start Fax**(Факсті бастау) түймешігін түртіңіз.
5. Құрылғы сканер әйнегінен жіберілуді растауды сұрайды. **Yes**(Иә) түймешігін түртіңіз.
6. Құрылғы алғашқы бетті салуды ұсынады. **OK** түймешігін түртіңіз.
7. Құрылғы құжаттың алғашқы бетін сканерлеп, келесі бетін салуды ұсынады. Құжатта бірнеше бет бар болса, **Yes**(Иә) түймешігін түртіңіз. Барлық беттерді сканерлеп болғанша осы процесті жалғастырыңыз.
8. Соңғы бетті сканерлеп болғанда ұсыныс бойынша **No**(Жоқ) түймешігін түртіңіз. Құрылғы факс жібереді.

Құжаттарды автоматты түрде беру құрылғысындағы факс

1. Құжаттарды автоматты түрде беру құрылғысына түпнұсқалардың бетін жоғары қаратып салыңыз.

ЕСКЕРТУ: Өнімнің зақымдалуын болдырмау үшін түзету таспалары, түзету сұйықтығы, қағаз қыстырғыштары немесе қапсырмалары бар түпнұсқаларды пайдаланбаңыз. Оған қоса, құжаттарды автоматты түрде беру құрылғысына фотосуреттерді, шағын түпнұсқаларды немесе сынуға бейім түпнұсқаларды салмаңыз.

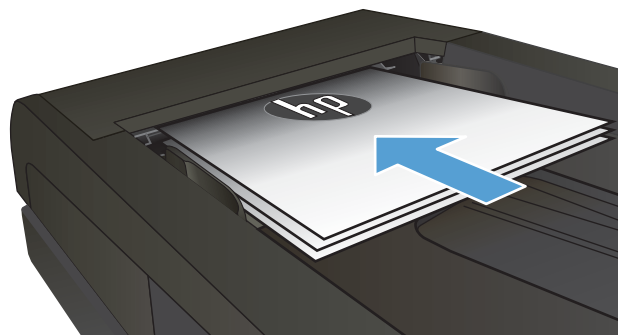

2. Қағазды қысып тұрғанша қағаз бағыттағышын реттеңіз.

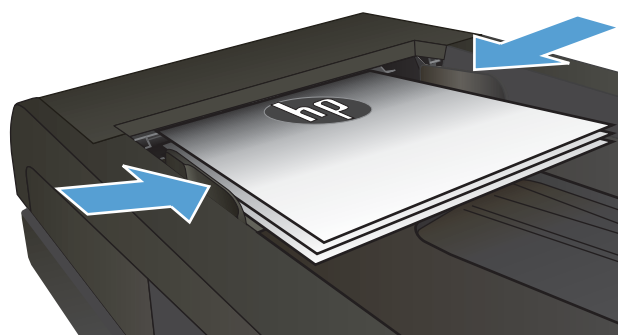



3. Құрылғының басқару тақтасының негізгі экранындағы **Fax** (Факс)  түймешігін түртіңіз.
4. Факс нөмірін енгізу үшін пернетақтаны пайдаланыңыз.
5. **Start Fax** (Факсті бастау) түймешігін түртіңіз.

Нөмірді тез теру және нөмірлер тобын теру жазбаларын пайдаланыңыз

 **ЕСКЕРТПЕ:** факстерді жіберу үшін телефон кітабын пайдалану алдында **Fax Menu** (Факс мәзірі) арқылы телефон кітабының жазбаларын орнату керек.

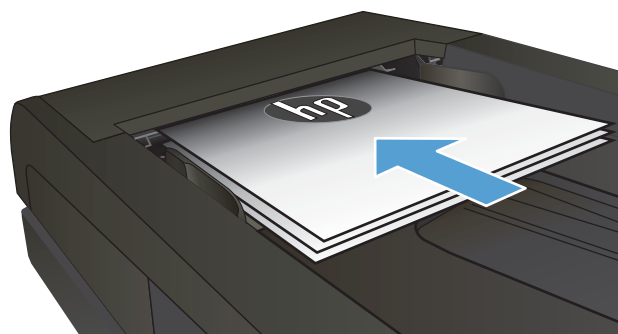
1. Қағазды сканер әйнегіне немесе құжат бергішіне салыңыз.



2. Құрылғының басқару тақтасының негізгі экранындағы **Fax** (Факс)  түймешігін түртіңіз.
3. Пернетақтадағы факс телефон кітапшасының белгішесін түртіңіз.
4. Қолданылатын жеке немесе топтық жазбаның атын түртіңіз.
5. **Start Fax**(Факсті бастау) түймешігін түртіңіз.

Факстан бас тарту

Ағымдағы факстан бас тарту

- ▲ Құрылғының басқару тақтасындағы **Cancel** (Бас тарту) түймешігін түртіңіз. Тасымалданбаған барлық беттерден бас тартылады. Сонымен қатар, **Cancel** (Бас тарту) түймешігін бассаңыз, топтық теру жұмыстары тоқтайды.

Аяқталмаған факс тапсырмасынан бас тарту

Факс тапсырмадан келесі жағдайларда бас тарту үшін, мына процедураны пайдаланыңыз:

Сигнал бос болмағаннан кейін, қоңырауға жауап берілмегеннен немесе байланыста ақау болғаннан кейін құрылғы қайта теруді күтуде.

Факс жіберілетін уақыт жоспарланады.

1. Негізгі экрандағы **Fax** (Факс)  түймешігін түртіңіз.
2. **Fax Menu** (Факс мәзірі) түймешігін түртіңіз.
3. **Send Options** (Жіберу опциялары) түймешігін түртіңіз.
4. **Fax Job Status** (Факс тапсырмасының күйі) түймешігін түртіңіз.
5. Бас тартқыңыз келген тапсырманың нөмірін басыңыз.

HP бағдарламалық құралын пайдаланып факс жіберу (Windows)

1. Құжатты салыңыз.
 - Егер сканер шынысына түпнұсқаны салып жатсаңыз, оны сканер шынысына бетін төмен қаратып, сканер шынысының сол жақ артқы бұрышына қойыңыз.
 - Егер құжат бергішке бірнеше бетті салып жатсаңыз, беттерді бетін жоғары қаратып салыңыз, содан кйеін қағазға тигенше қағаз бағыттағыштарын реттеңіз.

 **ЕСКЕРТПЕ:** егер құжаттар бір уақытта құжат бергіште де, сканер әйнегінде де болса, өнім сканер әйнегіндегі емес, құжат бергіштегі құжатты өңдейді.

2. **Start** (Бастау) түймесін басып, **Programs** (Бағдарламалар) (немесе Windows XP жүйесінде **All Programs** (Барлық бағдарламалар)) тармағын, содан кейін **HP** тармағын таңдаңыз.
3. Өнім атауын басып, содан кейін **HP Send fax** (HP факс жіберу) түймесін басыңыз. Факстың бағдарламалық құралы ашылады.
4. Бір немесе бірнеше қабылдаушының факс нөмірін енгізіңіз.
5. **Send Now** (Қазір жіберу) батырмасын басыңыз.

Жылдам теру жазбаларын жасау, өңдеу және жою

Жиі терілетін факс нөмірлерін (120 жазбаға дейін) жеке факс нөмірлері немесе факс нөмірлерінің тобы ретінде сақтауға болады.

- [Факстің телефон кітабын жасап, оны өңдеу үшін басқару тақтасын пайдалану](#)
- [Басқа бағдарламалардан телефон кітабының мәліметтерін пайдаланыңыз](#)
- [Телефон кітапшасының жазбаларын жою](#)

Факстің телефон кітабын жасап, оны өңдеу үшін басқару тақтасын пайдалану

1. Өнімнің басқару тақтасындағы негізгі экранда **Fax** (Факс) түймешігін түртіңіз.
2. **Fax Menu** (Факс мәзірі) түймешігін түртіңіз.
3. **Phone Book Setup** (Телефон кітабының параметрлерін орнату) түймешігін түртіңіз.
4. Жылдам теру жазбасын жасау үшін **Individual Setup** (Жеке параметрлерді реттеу) түймешігін немесе **Group Setup** (Топ параметрлерін реттеу) түймешігін түртіңіз.
5. Тізімдегі тағайындалмаған нөмірді түртіңіз.
6. Жазбаға ат енгізу үшін пернетақтаны пайдаланып, **OK** түймесін түртіңіз.
7. Жазбаға факс нөмірін енгізу үшін пернетақтаны пайдаланып, **OK** түймесін түртіңіз.

Басқа бағдарламалардан телефон кітабының мәліметтерін пайдаланыңыз

 **КЕҢЕС:** басқа бағдарламадан телефон кітабын импорттамас бұрын, сол басқа бағдарламаның экспорттау функциясын пайдалануыңыз қажет.

HP Device Toolbox контакт мәліметтерін келесі бағдарламалық құралдың телефон кітаптарынан импорттай алады.

- Microsoft Outlook
- Lotus Notes
- Microsoft Outlook Express
- Басқа HP компаниясы өнімдерінің Device Toolbox бағдарламалық құралдарынан бұрын экспортталған телефон кітабы.

Телефон кітапшасының жазбаларын жою

Өнімдегі бағдарламаланған телефон кітабының жазбаларын өшіруіңізге болады.

 **ЕСКЕРТУ:** телефон кітабындағы жазбалар өшірілген жағдайда, оларды қайта қалпына келтіру мүмкін емес.

1. Өнімнің басқару тақтасындағы негізгі экранда **Fax** (Факс) түймешігін түртіңіз.
2. **Fax Menu** (Факс мәзірі) түймешігін түртіңіз.
3. **Phone Book Setup** (Телефон кітабының параметрлерін орнату) түймешігін түртіңіз.

4. [Delete Entry](#) (Жазбаны жою) түймешігін түртіңіз. Не болмаса, барлық жазбаларды жою үшін [Delete All Entries](#) (Барлық жазбаларды жою) түймешігін түртіңіз.
5. Жойылатын жазбаны түртіңіз.
6. Жоюды растау үшін [OK](#) түймешігін түртіңіз.

8 Өнімді басқару

- [HP веб қызметтері қолданбаларын пайдалану](#)
- [Өнімнің байланыс түрін өзгерту \(Windows\)](#)
- [HP ендірілген веб-сервері \(EWS\) және HP Device Toolbox \(Windows\) көмегімен қосымша реттеу](#)
- [OS X жүйесіне арналған HP қызметтік бағдарламасының көмегімен қосымша реттеу](#)
- [IP желі параметрлерін реттеу](#)
- [Өнімнің қауіпсіздік мүмкіндіктері](#)
- [Үнемдеу параметрлері](#)
- [HP Web Jetadmin](#)
- [Микробағдарламаны жаңарту](#)

Қосымша ақпарат алу үшін:

www.hp.com/support/colorljMFPM277 торабына өтіңіз.



Өнім бойынша HP компаниясының жан-жақты анықтамасы мынадай ақпаратты қамтиды:

- Орнату және параметрлерді реттеу
- Үйрену және пайдалану
- Проблемаларды шешу
- Бағдарламалық құрал жаңартуларын жүктеп алу
- Қолдау форумдарына қосылу
- Кепілдік және құқықтық ақпарат табу

HP веб қызметтері қолданбаларын пайдалану

Өнім үшін тікелей Интернеттен жүктеп алуға болатын бірнеше жаңашыл бағдарлама бар. Қосымша ақпарат алу және осы қолданбаларды жүктеп алу үшін www.hpprintcenter.com мекенжайы бойынша HP Connected веб-сайтына өтіңіз.

Бұл мүмкіндікті пайдалану үшін, өнім Интернет байланысы бар компьютерге немесе желіге қосылған болуы керек. Өнімнің ішінде HP веб қызметтері қосулы болуы керек.

1. Құрылғының басқару тақтасының негізгі экранындағы Connection Information (Байланыс туралы ақпарат)  /  түймешігін түртіңіз.
2. Мына мәзірлерді ашыңыз:
 - [ePrint](#)
 - [Settings](#) (Параметрлер)
3. [Enable Web Services](#) (Веб-қызметтер қосу) түймесін түртіңіз.

HP Connected веб-торабынан бір қолданбаны жүктеп алғаннан кейін оны өнімнің басқару тақтасындағы [Apps](#) (Қолданбалар) мәзірінен таңдап қолдануға болады. Бұл процесс HP веб-қызметтері мен [Apps](#) (Қолданбалар)  түймешігінің екеуін де қосады.

Өнімнің байланыс түрін өзгерту (Windows)

Өнімді бұрыннан пайдаланып жатсаңыз және қазір оның байланысу жолын өзгерту керек болса, байланысты өзгерту үшін компьютердегі **Reconfigure your HP Device** (HP құрылғысын қайта конфигурациялау) таңбашасын пайдаланыңыз. Мысалы, өнімді басқа сымсыз мекенжайды пайдаланатын етіп қайта реттеуге, сымды не сымсыз желіге қосуға немесе желі байланысынан USB байланысына өзгертуге болады. Параметрлерді өнімнің ықшам дискісін салмастан өзгертуге болады. Орнату керек байланыс түрін таңдағаннан кейін, бағдарлама тікелей өнімнің өзгертілетін орнату процедурасы орналасқан бөлігіне өтеді.

HP ендірілген веб-сервері (EWS) және HP Device Toolbox (Windows) көмегімен қосымша реттеу

Енгізілген веб-серверді басып шығару функцияларын өнімнің басқару тақтасынан емес, өзіңіздің компьютерден басқару үшін пайдаланыңыз.

- Өнім күйі жөніндегі ақпаратты көру.
- Барлық жабдықтардың қалған қолдану мерзімдерін анықтап, жаңаларына тапсырыс беріңіз
- Науа конфигурацияларын көру және өзгерту (қағаз түрлері мен өлшемдері)
- Ішкі беттерді көріңіз және басып шығарыңыз
- Желі конфигурациясын көру және өзгерту

HP ендірілген веб-сервері құрылғы IP негізделген желіге қосылғанда жұмыс істейді. HP ендірілген веб-сервері IPX негізделген құрылғы байланыстарын қолдамайды. HP ендірілген веб-серверін ашу және пайдалану үшін Интернеттің болуы шарт емес.

Өнім желіге қосылғанда, HP ендірілген веб-сервері автоматты түрде қолжетімді болады.

 **ЕСКЕРТПЕ:** HP Device Toolbox өнімді орнату кезінде толық орнату пайдаланылған болса ғана қол жетімді болады. Өнімнің жалғануына байланысты кейбір мүмкіндіктер қол жетімді болмауы мүмкін.





 **ЕСКЕРТПЕ:** HP ендірілген веб-серверіне желілік брандмауэрдан тыс қол жеткізу мүмкін емес.

Start (Бастау) мәзірінде HP ендірілген веб-серверін (EWS) ашу

1. **Пуск (Бастау)** түймешігін басып, **Программы (Бағдарламалар)** тармағын таңдаңыз.
2. HP өнімдер тобын басып, **HP құрылғысының құралдар жинағы** элементін басыңыз.

Веб-шолғыштан HP ендірілген веб-серверін (EWS) ашу

1. **2 жолды басқару тақталары:** Өнімнің басқару тақтасындағы **OK** түймешігін басыңыз. IP мекенжайын немесе хост атауын көрсету үшін **Network Setup** (Желі параметрлерін орнату) мәзірін ашып, **Show IP Address** (IP мекенжайын көрсету) тармағын таңдаңыз.

Сенсорлы экранның басқару панельдері: Құрылғының басқару тақтасының негізгі экранындағы Байланыс ақпараты  /  түймешігін басып, IP мекенжайын немесе хост атауын көрсету үшін **Network Connected** (Желіге қосылған)  түймешігін немесе **Network Wi-Fi ON** (Wi-Fi желісін қосу)  түймешігін басыңыз.

2. Веб-шолғышты ашыңыз және мекенжай жолында IP мекенжайын немесе хост атауын дәл өнімнің басқару тақтасындағыдай теріңіз. Компьютер пернетақтасында **Enter** пернесін басыңыз. EWS ашылады.

 <https://10.10.XX.XXX/>

 **ЕСКЕРТПЕ:** EWS серверін ашқан кезде веб-шолғыш **There is a problem with this website's security certificate** (Бұл веб-сайттың қауіпсіздік сертификатында қате бар) хабары пайда болса, **Continue to this website (not recommended)** (Осы веб-сайтқа өту) (ұсынылмайды)) түймешігін басыңыз.

HP құрылғысына арналған EWS серверінің ішінде жылжу кезінде **Continue to this website (not recommended)** (Осы веб-сайтқа өту) (ұсынылмайды)) опциясын таңдасаңыз, ол компьютерді зақымдамайды.

Қойынды немесе бөлім	Сипаттама
Негізгі қойындысы Өнім, мәртебе және конфигурация жөніндегі ақпаратпен қамтамасыз етеді.	<ul style="list-style-type: none">• Құрылғы күйі: Өнімнің күйін көрсетеді және HP жабдықтарының күтілген қалған қызмет мерзімін көрсетеді.• Жабдықтар күйі: HP жабдықтарының қалған күтілген жұмыс мерзімін көрсетеді. Картридждің қалған нақты жұмыс мерзімі әртүрлі болуы мүмкін. Баспа сапасы нашарлағанда, ауыстырылатын жабдықты дайындап қойған дұрыс. Баспа сапасы жарамсыз болып кетпесе, жабдықты ауыстырудың қажеті жоқ.• Құрылғы конфигурациясы: Өнімнің конфигурация бетінде табылған ақпаратты көрсетеді.• Желілік аңдатпа: Өнімнің желілік конфигурация бетінде табылған ақпаратты көрсетеді.• Есептер: өнім шығаратын конфигурация және жабдық күйі беттерін басып шығарады.• Event log (Оқиғаларды тіркеу журналы): Өнімнің барлық оқиғалары мен қателіктерінің тізімін көрсетеді.

Қойынды немесе бөлім	Сипаттама
<p>Жүйе қойындысы</p> <p>Өнімді компьютеріңізден конфигурациялау мүмкіндігін береді.</p>	<ul style="list-style-type: none"> • Device Information (Құрылғы туралы ақпарат): Өнім және компания туралы негізгі ақпаратты береді. • Paper Setup (Қағаз орнату): өнім үшін әдепкі қағаз беру және жинау құрылғысының параметрлерін өзгертеді. • Print Quality (Басып шығару сапасы): өнім үшін әдепкі басып шығару сапасы параметрлерін өзгертеді. • EcoSMART Console (EcoSMART консолі): ұйқы режиміне немесе қуатты автоматты түрде өшіру режиміне өтудің әдепкі уақыттарын өзгертеді. Өнімді оятатын оқиғаларды реттеуге болады. • Paper Types (Қағаз түрлері): өнім қабылдайтын қағаз түрлеріне сәйкес келетін басып шығару режимдерін реттейді. • System Setup (Жүйе параметрі): өнімнің жүйелік стандартты параметрлерін өзгертеді. • Service (Қызмет): өнімнің тазалау қызметін орындайды. • Save and Restore (Сақтау және қалпына келтіру): Өнімнің ағымды параметрлерін компьютердегі файлға сақтау. Осы файлды ұқсас параметрлерді өзге құрылғыға жүктеу үшін немесе бұл параметрлерді өнімнің өзіне кешірек қайтару үшін пайдаланыңыз. • Administration (Басқару): өнім құпия сөзін орнатады немесе өзгертеді. Өнім мүмкіндіктерің қосыңыз немесе өшіріңіз. <p>ЕСКЕРТПЕ: Жүйе қойындысы құпия сөзбен қорғалған болуы мүмкін. Егер бұл өнім желіде болса, осы қойындыдағы параметрлерді өзгертпес бұрын әрқашан жүйе әкімшісімен кеңесіңіз.</p>
<p>Басып шығару қойындысы</p> <p>Әдепкі басып шығару параметрлерін компьютеріңізден өзгерту мүмкіндігін береді.</p>	<ul style="list-style-type: none"> • Басып шығару: Өнімнің нұсқалар саны мен қағаздың бағытталуы сияқты стандартты параметрлерін өзгерту. Бұл опциялар басқару панелінен қол жеткізуге болатын опциялармен бірдей. • PCL 5c: PCL5c параметрлерін көру және өзгерту. • PostScript: Print PS Errors мүмкіндігін іске қосыңыз немесе ажыратыңыз.
<p>Факс (Факс) қойындысы:</p> <p>(Тек факс өнімдерінде)</p>	<ul style="list-style-type: none"> • Receive Options (Қабылдау параметрлері): өнімнің кіріс факстерін басқару жолын реттейді. • Phone Book (Телефон кітапшасы): өнімнің телефон кітапшасындағы жазбаларды қосады, түзетеді немесе жояды. • Junk Fax List (Жарнамалық факстер тізімі): өнімге факс жіберу мүмкіндігін бұғаттау үшін факс нөмірлерін береді. • Fax Activity Log (Факс журналы): өнімнің соңғы факс әрекеттерін тексереді.

Қойынды немесе бөлім	Сипаттама
<p>Scan (Сканерлеу) қойындысы (Тек MFP үлгілері)</p>	<p>Scan to Network Folder(Желілік қалтаға сканерлеу) және Scan to E-mail(Электрондық поштаға сканерлеу) мүмкіндіктерін реттеуге болады.</p> <ul style="list-style-type: none"> • Network Folder Setup (Желі қалтасын орнату): өнім сканерленген файлдарды сақтай алатын желідегі қалталарды реттейді. • Scan to E-mail Setup (Электрондық поштаға сканерлеуді орнату): Scan to E-mail(Электрондық поштаға сканерлеу) мүмкіндігін реттеу үшін процесті бастаңыз. • Outgoing E-mail Profiles (Шығыс электрондық пошта профилдері): өнімнен жіберілетін барлық электрондық пошталар үшін «кімнен» мекенжайы ретінде пайда болатын электрондық пошта мекенжайын орнатады. SMTP сервері туралы ақпаратты реттейді. • E-mail Address Book (Электрондық пошта мекенжайы): электрондық поштасының мекенжай кітапшасындағы жазбаларды қосады, түзетеді немесе жояды. • E-mail Options (Электрондық пошта опциялары): әдепкі тақырып жолы мен негізгі мәтінді реттейді. электрондық пошталардың әдепкі сканерлеу параметрлерін реттейді.
<p>Желіге қосылу қойындысы (Тек желіге қосылған өнімдерде)</p> <p>Желілік параметрлерді компьютеріңізден өзгерту мүмкіндігін береді.</p>	<p>Желілік әкімшілер өнім IP негізделген желісіне қосылғанда оның желісіне қатысты параметрлерді бақылау үшін осы қойындыны пайдаланады. Сондай-ақ, ол желі әкімшісіне сымсыз тікелей басып шығару мүмкіндігін орнатуға мүмкіндік береді. Бұл қойынды өнім тікелей компьютерге жалғанғанда шығарылмайды.</p>
<p>HP Web Services (HP веб қызметтері) қойындысы</p>	<p>Қойындыны өніммен әртүрлі веб құралдарын орнату және пайдалану үшін пайдаланыңыз.</p>

OS X жүйесіне арналған HP қызметтік бағдарламасының көмегімен қосымша реттеу

Өнім күйін тексеру немесе компьютерден өнімнің параметрлерін көру не болмаса өзгерту үшін HP қызметтік бағдарламасын пайдаланыңыз.

HP утилитасын өнім USB кабелімен жалғанғанда немесе TCP/IP негізінде істейтін желіге жалғанғанда пайдалануға болады.

HP утилитасын ашыңыз

1. Компьютерде **System Preferences** (Жүйе теңшелімдері) мәзірін ашып, **Print & Fax** (Басып шығару және факс), **Print & Scan** (Басып шығару және сканерлеу) немесе **Printers & Scanners** (Принтерлер және сканерлер) тармағын басыңыз.
2. Өнімді тізімнен таңдаңыз.
3. **Options & Supplies** (Опциялар мен жабдықтар) түймешігін басыңыз.
4. **Utility** (Утилита) қойындысын басыңыз.
5. **Open Printer Utility** (Принтер утилитасын ашу) түймешігін басыңыз.

HP утилитасының функциялары

HP қызметтік бағдарламасының құралдар тақтасында мыналар бар:

- **Құрылғылар:** HP қызметтік бағдарламасы тапқан Mac өнімдерін көрсету немесе жасыру үшін осы түймені басыңыз.
- **Барлық параметрлер:** HP қызметтік бағдарламасының негізгі көрінісіне оралу үшін осы түймені басыңыз.
- **HP қолдауы:** Шолғышты ашу және HP қолдау веб-торабына өту үшін осы түймені басыңыз.
- **Жабдықтар:** HP SureSupply веб-торабын ашу үшін осы түймені басыңыз.
- **Тіркеу:** HP тіркеу веб-торабын ашу үшін осы түймені басыңыз.
- **Өңдеу:** HP Planet Partners өңдеу бағдарламасының веб-торабын ашу үшін осы түймені басыңыз.

HP қызметтік бағдарламасы **All Settings** (Барлық параметрлер) тізімін басу арқылы ашылатын беттерден тұрады. Келесі кестеде HP қызметтік бағдарламасының көмегімен орындауға болатын тапсырмалар сипатталады.

Нөмірі	Сипаттама
Жабдықтар күйі	Өнім жабдықтарының күйін көрсетіп, жабдықтарға желіде тапсырыс беру сілтемелерін қамтамасыз етеді.
Құрылғы туралы ақпарат	Қазіргі уақытта таңдалған өнім туралы ақпаратты көрсетеді (соның ішінде, өнімнің қызметтік идентификаторын (тағайындалған болса), микробағдарлама нұсқасын (FW нұсқасы), сериялық нөмірін және IP мекенжайын).
Пәрмендер	Баспа тапсырмасынан кейін өнімге арнайы таңбаларды немесе баспа пәрмендерін жіберіңіз. ЕСКЕРТПЕ: Бұл параметр тек View (Көрініс) мәзірін ашып, Show Advanced Options (Кеңейтілген параметрлерді көрсету) элементін таңдағаннан кейін қолжетімді болады.

Нөмірі	Сипаттама
Түстерді пайдалану (Түсті өнімдер үшін)	Құрылғы шығаратын түсті тапсырмалар туралы ақпаратты көрсетіңіз.
Файлды жүктеу	Файлдарды компьютерден өнімге жібереді. Төмендегі файл түрлерін жүктеуге болады: <ul style="list-style-type: none"> HP LaserJet принтер пәрмендерінің тілі (.PRN) Portable document format (.PDF) Postscript (.PS) Мәтін (.TXT)
Қуатты басқару	Құрылғының үнемдеу параметрлерін реттеңіз.
Енгізілген бағдарламалық құралды жаңарту	Құрылғыға микробағдарламаны жаңарту файлын жіберіңіз. ЕСКЕРТПЕ: Бұл параметр тек View (Көрініс) мәзірін ашып, Show Advanced Options (Кеңейтілген параметрлерді көрсету) элементін таңдағаннан кейін қолжетімді болады.
HP Connected	HP Connected веб-сайтына кіреді.
Қаріптерді жүктеу	Қаріптерді компьютерден құрылғыға жүктейді.
Хабарлар орталығы	Өнімде орын алған қате оқиғаларын көрсетеді.
Дуплекстеу режимі	Автоматты екі жақты баспа режимін қосады.
Желі параметрлері (Желіге қосылған өнімдерде ғана)	IPv4 параметрлері, IPv6 параметрлері, Bonjour параметрлері және басқа параметрлер сияқты желілік параметрлерді реттейді.
Жабдықтарды басқару	Жабдықтардың жобаланған қызмет мерзімі аяқталуға жақындаған кездегі өнімнің әрекет ету параметрлерін реттейді.
Науалардың конфигурациясы	Науалардың әрқайсысы үшін қағаз өлшемі мен түрін өзгертеді.
Қосымша параметрлер	Өнім үшін HP ендірілген веб-серверін ашады. ЕСКЕРТПЕ: USB байланыстарына қолдау көрсетілмейді.
Прокси сервер параметрлері	Құрылғының прокси серверін реттеңіз.
Негізгі факс параметрлері (тек MFP факс үлгілерінде)	Факс бөліміндегі жолақтарды және өнімнің келген қоңырауларға жауап беруін реттейді.
Факсты қайта бағыттау (тек MFP факс үлгілерінде)	: құрылғыны келген факстерді басқа нөмірге жіберетін етіп қояды.
Факс журналдары (тек MFP факс үлгілерінде)	Барлық факстардың журналдарын көрсетеді.
Факстағы жылдам терулер (тек MFP факс үлгілерінде)	Факс нөмірлерін жылдам теру тізіміне қосады.
Керексіз факстарды бұғаттау (тек MFP факс үлгілерінде)	Бұғаттағыңыз келетін факс нөмірлерін сақтайды.

Нөмірі	Сипаттама
Электрондық поштаға сканерлеу (MFP өнімдерінде ғана)	Электрондық поштаға сканерлеу параметрлерін реттеу үшін HP ендірілген веб-сервері бетін ашады.
Желідегі қалтаға сканерлеу (MFP өнімдерінде ғана)	Желілік қалтаға сканерлеу параметрлерін реттеу үшін HP ендірілген веб-сервері бетін ашады.

IP желі параметрлерін реттеу

Кіріспе

Құрылғының желі параметрлерін реттеу үшін келесі бөлімдерді пайдаланыңыз.





- [Принтерді бірлесіп пайдалануға байланысты жауапкершіліктен бас тарту](#)
- [Желі параметрлерін көру немесе өзгерту](#)
- [Желідегі өнімнің атауын өзгерту](#)
- [IPv4 TCP/IP параметрлерін басқару тақтасын қолмен реттеу](#)

Принтерді бірлесіп пайдалануға байланысты жауапкершіліктен бас тарту

HP бір рангтік желіні қолдамайды, себебі бұл — HP принтер драйверлерінің емес, Microsoft операциялық жүйелерінің функциясы. Microsoft компаниясының www.microsoft.com сайтына өтіңіз.

Желі параметрлерін көру немесе өзгерту

IP мекенжайын конфигурациялау параметрлерін көру немесе өзгерту үшін HP ендірілген веб-серверін пайдаланыңыз.

1. HP ендірілген веб-серверін (EWS) ашыңыз:
 - a. Құрылғының басқару тақтасының негізгі экранындағы Байланыс ақпараты  /  түймешігін басып, IP мекенжайын немесе хост атауын көрсету үшін **Network Connected** (Желіге қосылған)  түймешігін немесе **Network Wi-Fi ON** (Wi-Fi желісін қосу)  түймешігін басыңыз.
 - a. Веб-шолғышты ашыңыз және мекенжай жолында IP мекенжайын немесе хост атауын дәл өнімнің басқару тақтасындағыдай теріңіз. Компьютер пернетақтасында **Enter** пернесін басыңыз. EWS ашылады.

 <https://10.10.XX.XXX/>

 **ЕСКЕРТПЕ:** EWS серверін ашқан кезде веб-шолғыш **There is a problem with this website's security certificate** (Бұл веб-сайттың қауіпсіздік сертификатында қате бар) хабары пайда болса, **Continue to this website (not recommended)** (Осы веб-сайтқа өту) (ұсынылмайды)) түймешігін басыңыз.



HP құрылғысына арналған EWS серверінің ішінде жылжу кезінде **Continue to this website (not recommended)** (Осы веб-сайтқа өту) (ұсынылмайды)) опциясын таңдасаңыз, ол компьютерді зақымдамайды.

2. Желі жөніндегі ақпаратты алу үшін **Networking** (Желіге қосылу) жиекбелгісін басыңыз. Параметрлерді қажетінше өзгертіңіз.

Желідегі өнімнің атауын өзгерту

Ерекше белгілеу үшін желідегі өнімнің атауын өзгерту керек болса, HP ендірілген веб-серверін пайдаланыңыз.

1. HP ендірілген веб-серверін (EWS) ашыңыз:

- a. Құрылғының басқару тақтасының негізгі экранындағы Байланыс ақпараты  түймешігін басып, IP мекенжайын немесе хост атауын көрсету үшін **Network Connected** (Желіге қосылған)  түймешігін немесе **Network Wi-Fi ON** (Wi-Fi желісін қосу)  түймешігін басыңыз.
- ә. Веб-шолғышты ашыңыз және мекенжай жолында IP мекенжайын немесе хост атауын дәл өнімнің басқару тақтасындағыдай теріңіз. Компьютер пернетақтасында **Enter** пернесін басыңыз. EWS ашылады.

 <https://10.10.XX.XXX/>

 **ЕСКЕРТПЕ:** EWS серверін ашқан кезде веб-шолғыш **There is a problem with this website's security certificate** (Бұл веб-сайттың қауіпсіздік сертификатында қате бар) хабары пайда болса, **Continue to this website (not recommended)** (Осы веб-сайтқа өту) (ұсынылмайды)) түймешігін басыңыз.

HP құрылғысына арналған EWS серверінің ішінде жылжу кезінде **Continue to this website (not recommended)** (Осы веб-сайтқа өту) (ұсынылмайды)) опциясын таңдасаңыз, ол компьютерді зақымдамайды.

2. **System** (Жүйе) қойындысын ашыңыз.
3. **Device Information** (Құрылғы туралы ақпарат) бетінде әдепкі өнім атауы **Device Status** (Құрылғының күйі) өрісінде болады. Осы атты өзгертіп осы өнімді бірегей түрде анықтауға болады.

 **ЕСКЕРТПЕ:** осы беттегі басқа жолдарды толтыру міндетті емес.

4. Өзгерістерді сақтау үшін **Apply** (Қолдану) түймешігін түртіңіз.

IPv4 TCP/IP параметрлерін басқару тақтасын қолмен реттеу

Басқару тақтасы мәзірлерін IPv4 мекенжайын, желі бөлігінің маскасын және стандартты шлюзді қолмен орнату үшін пайдаланыңыз.

1. Құрылғының басқару тақтасының негізгі экранындағы **Setup** (Орнату)  түймешігін түртіңіз.
2. **Network Setup** (Желі параметрлерін орнату) мәзіріне жылжып, оны түртіңіз.
3. **IPv4 Config Method** (IPv4 конфигурациялау әдісі) мәзірін, одан кейін **Manual** (Қолмен) түймешігін түртіңіз.
4. Сенсорлы экрандағы пернетақтаны пайдаланып IP мекенжайын енгізіңіз де, **OK** түймешігін түртіңіз. Растау үшін **Yes** (Иә) түймешігін түртіңіз.
5. Сенсорлы экрандағы пернетақтаны пайдаланып ішкі желі маскасын енгізіңіз де, **OK** түймешігін түртіңіз. Растау үшін **Yes** (Иә) түймешігін түртіңіз.
6. Сенсорлы экрандағы пернетақтаны пайдаланып әдепкі шлюзді енгізіңіз де, **OK** түймешігін түртіңіз. Растау үшін **Yes** (Иә) түймешігін түртіңіз.

Өнімнің қауіпсіздік мүмкіндіктері



Кіріспе

Құрылғы параметрлерді реттеуге, деректерді сақтауға және маңызды аппараттық компоненттерге кіру мүмкіндігін бермеуге рұқсаты бар адамды шектеуге арналған бірнеше қауіпсіздік мүмкіндіктерін қамтиды.

- [Ендірілген веб-серверін пайдаланып жүйенің құпия сөзін тағайындау немесе өзгерту](#)

Ендірілген веб-серверін пайдаланып жүйенің құпия сөзін тағайындау немесе өзгерту

Рұқсаты жоқ пайдаланушылар өнім параметрлерін өзгерте алмауы үшін, өнімге және HP ендірілген веб-серверіне өтуге арналған әкімші құпия сөзін тағайындаңыз.

1. HP ендірілген веб-серверін (EWS) ашыңыз:
 - a. Құрылғының басқару тақтасының негізгі экранындағы Байланыс ақпараты  түймешігін басып, IP мекенжайын немесе хост атауын көрсету үшін **Network Connected** (Желіге қосылған)  түймешігін немесе **Network Wi-Fi ON** (Wi-Fi желісін қосу)  түймешігін басыңыз.
 - ә. Веб-шолғышты ашыңыз және мекенжай жолында IP мекенжайын немесе хост атауын дәл өнімнің басқару тақтасындағыдай теріңіз. Компьютер пернетақтасында **Enter** пернесін басыңыз. EWS ашылады.

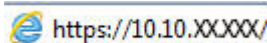
 <https://10.10.XX.XXX/>

 **ЕСКЕРТПЕ:** EWS серверін ашқан кезде веб-шолғыш **There is a problem with this website's security certificate** (Бұл веб-сайттың қауіпсіздік сертификатында қате бар) хабары пайда болса, **Continue to this website (not recommended)** (Осы веб-сайтқа өту) (ұсынылмайды)) түймешігін басыңыз.

HP құрылғысына арналған EWS серверінің ішінде жылжу кезінде **Continue to this website (not recommended)** (Осы веб-сайтқа өту) (ұсынылмайды)) опциясын таңдасаңыз, ол компьютерді зақымдамайды.

2. **Security** (Қауіпсіздік) қойындысын басыңыз.
3. **General Security** (Жалпы қауіпсіздік) мәзірін ашыңыз.
4. **Set the Local Administrator Password** (Жергілікті әкімші құпия сөзін орнату) аймағына **Username** (Пайдаланушы аты) өрісіндегі құпия сөзге байланысты атты енгізіңіз.
5. Құпия сөзді **New Password** (Жаңа құпия сөз) жолына енгізіп, **Verify Password** (Құпия сөзді растау) жолына қайта енгізіңіз.

 **ЕСКЕРТПЕ:** Бұрыннан бар құпия сөзді өзгерту үшін, оны алдымен, **Old Password** (Ескі құпия сөз) өрісіне енгізу керек.

6. **Apply** (Қолдану) түймесін басыңыз.

 **ЕСКЕРТПЕ:** Кілтсөзді жазып алып, оны қауіпсіз жерге сақтап қойыңыз.

Үнемдеу параметрлері

Кіріспе

Құрылғыда қуат пен жабдықтарды үнемдейтін бірнеше мүмкіндік бар.

- [EconoMode режимімен басып шығару](#)
- [Орнатқаннан кейін ұйқы/авто өшіруді конфигурациялау](#)
- [Кідірістен кейін өшіру таймерін орнатып, өнімді 1 Ватт не одан аз қуат пайдаланатын етіп реттеңіз](#)
- [Кідірісті өшіру параметрін реттеу](#)

EconoMode режимімен басып шығару

Бұл өнімде құжаттардың жобаларын басуға арналған Үнемдеу Режимі мүмкіндігі бар. Үнемдеу режимін пайдалану тонерді азырақ қолдануы мүмкін. Алайда, Үнемдеу режимі баспа сапасын да төмендетеді.

HP компаниясы EconoMode режимін үнемі пайдалануды ұсынбайды. EconoMode режимі үнемі пайдаланған жағдайда, тонер картриджіндегі механикалық бөліктер тонер жабдығынан ерте тозуы мүмкін. Баспа сапасы төмендей бастап, қанағаттанарлық болмаса, тонер картриджін ауыстырған жөн.

 **ЕСКЕРТПЕ:** Бұл мүмкіндік принтер драйверінде болмаса, оны HP ендірілген веб-серверін пайдаланып орнатуға болады.

1. Бағдарламалық құралда **Басып шығару** опциясын таңдаңыз.
2. Өнімді таңдап, **Properties** (Сипаттар) немесе **Preferences** (Параметрлер) түймешігін басыңыз.
3. **Paper/Quality** (Қағаз/Сапа) қойындысын таңдаңыз.
4. **EconoMode** құсбелгі көзін белгілеңіз.

Орнатқаннан кейін ұйқы/авто өшіруді конфигурациялау

1. Құрылғының басқару тақтасының негізгі экранындағы **Setup** (Орнату)  түймешігін түртіңіз.
2. Келесі мәзірлерді ашыңыз:
 - [Жүйе параметрі.](#)
 - [Қуат параметрлері](#)
 - [Ұйықтау/автоматты өшу.](#)
3. Ұйқы/кідірістен кейін авто өшіру уақытын таңдаңыз.

Кідірістен кейін өшіру таймерін орнатып, өнімді 1 Ватт не одан аз қуат пайдаланатын етіп реттеңіз

 **ЕСКЕРТПЕ:** Өнім өшкен соң, қуат 1 Ватт не одан аз тұтынылады.

1. Құрылғының басқару тақтасының негізгі экранындағы **Setup** (Орнату)  түймешігін түртіңіз.
2. Мына мәзірлерді ашыңыз:

- Жүйе параметрі.
 - Қуат параметрлері
 - Өшіру уақыты
3. Кідірістен кейін өшіру уақытын таңдаңыз.

 **ЕСКЕРТПЕ:** Әдепкі мән — 4 сағат.

Кідірісті өшіру параметрін реттеу

1. Өнімнің басқару тақтасындағы [Орнату](#)  түймешігін түртіңіз.
2. Мына мәзірлерді ашыңыз:
 - [System Setup](#) (Жүйе параметрі)
 - [Қуат параметрлері](#)
 - [Кідірісті өшіру](#)
3. Келесі берілген опциялардың бірін таңдаңыз:
 - [Кідіріссіз:](#) Кідірістен кейін өшіру параметрімен анықталған әрекетсіз уақытынан кейін өнім өшеді.
 - [Портта қосулы кезде:](#) Бұл опция таңдалғанда, барлық порттар өшпейінше өнім өшпейді. Қосулы желі байланысы немесе факс байланысы өнімнің өшуіне жол бермейді.

HP Web Jetadmin

HP Web Jetadmin — желіге қосылған түрлі HP өнімдерін, соның ішінде принтерлерді, көп қызметті өнімдерді, сандық жіберу құралдарын тиімді басқаруға арналған жоғары марапаттарға ие, алдыңғы қатарлы құрал. Осы шешім ғана қашықтан орнату, бақылау, техникалық қызмет көрсету, ақауларды жою және басып шығару мен кескіндеу ортасын қауіпсіз ету мүмкіндіктерін береді. Солай уақытты үнемдеуге, шығындарды басқаруға және салымдарды қорғауға көмектесіп, бизнес өнімділігін арттырады.

Белгілі бір өнім мүмкіндіктерін қолдау мақсатында HP Web Jetadmin жаңартулары жасалып отырады. Жаңартулар туралы қосымша мәліметтер керек болса, www.hp.com/go/webjetadmin торабына кіріп, **Self Help and Documentation** (Өзіндік анықтама мен құжаттама) сілтемесін басыңыз.

Микробағдарламаны жаңарту

HP компаниясы кезеңдік өнім жаңартуларын, жаңа веб-қызметтер қолданбаларын және бар веб-қызметтер қолданбалары үшін жаңа мүмкіндіктерді ұсынады. Бір өнімде өнімнің микробағдарламасын жаңарту үшін осы қадамдарды орындаңыз. Микробағдарламаны жаңартқанда веб-қызмет қолданбалары автоматты түрде жаңартылады.

Осы өнімде микробағдарламаны жаңартуды орындаудың екі қолдау көрсетілетін әдісі бар. Өнімнің микробағдарламасын жаңарту үшін келесі әдістердің біреуін ғана пайдаланыңыз.

Бірінші әдіс: микробағдарламаны басқару тақтасын пайдаланып жаңарту

Микробағдарламаны басқару тақтасынан жүктеу (тек желіге қосылған өнімдерде) және/немесе өнімді болашақ микробағдарлама жаңартуларын автоматты түрде жүктелетін етіп орнату үшін осы қадамдарды пайдаланыңыз. USB арқылы жалғанатын өнімдер үшін екінші әдіске өтіңіз.

1. Өнім белсенді интернет қосылымы бар сымды (Ethernet) немесе сымсыз желіге қосылғанын тексеріңіз.

 **ЕСКЕРТПЕ:** микробағдарламаны желілік қосылым арқылы жаңарту үшін өнім интернетке қосылған болуы керек.

2. Өнімнің басқару тақтасындағы негізгі экранда [Setup](#) (Параметрлерді орнату) мәзірін ашыңыз.

- Сенсорлы экранның басқару тақталарында параметрлерді орнату  түймешігін түртіңіз.
- Стандартты басқару тақталары үшін сол немесе оң жақ көрсеткі түймешігін басыңыз.

3. [Service](#) (Қызмет) мәзіріне жылжып, ашыңыз, одан кейін [LaserJet Update](#) (LaserJet жаңарту) мәзірін ашыңыз.

 **ЕСКЕРТПЕ:** егер [LaserJet Update](#) (LaserJet жаңарту) параметрі тізімде жоқ болса, екінші әдісті пайдаланыңыз.

4. Жаңартуларды тексеріңіз.

- Сенсорлы экран басқару тақталары үшін [Check for Updates Now](#) (Қазір жаңартуларды тексеру) параметрін түртіңіз.
- Стандартты басқару тақталары үшін **Check for Update** (Жаңартуды тексеру) параметрін таңдаңыз.

 **ЕСКЕРТПЕ:** өнім жаңартуды автоматты түрде тексереді және жаңарақ нұсқа анықталса, жаңарту процесі автоматты түрде басталады.

5. Өнімді жаңартулар қол жетімді болғанда микробағдарламаны автоматты түрде жаңартатын етіп реттеңіз.

Өнімнің басқару тақтасындағы негізгі экранда [Setup](#) (Параметрлерді орнату) мәзірін ашыңыз.

- Сенсорлы экранның басқару тақталарында параметрлерді орнату  түймешігін түртіңіз.
- Стандартты басқару тақталары үшін сол немесе оң жақ көрсеткі түймешігін басыңыз.

[Service](#) (Қызмет) мәзіріне жылжып, оны ашыңыз, [LaserJet Update](#) (LaserJet жаңарту) мәзірін ашыңыз, одан кейін [Manage Updates](#) (Жаңартуларды басқару) мәзірін таңдаңыз.

Өнімді микробағдарламаны автоматты түрде жаңартуға реттеңіз.

- Сенсорлы экран басқару тақталары үшін **Allow Updates** (Жаңартуларға рұқсат ету) параметрін **YES** (Иә) күйіне орнатыңыз, одан кейін **Check automatically** (Автоматты түрде тексеру) параметрін **ON** (ҚОСУ) күйіне орнатыңыз.
- Стандартты басқару тақталары үшін **Allow Updates** (Жаңартуларға рұқсат ету) параметрін **YES** (Иә) күйіне орнатыңыз, одан кейін **Automatic Check** (Автоматты түрде тексеру) параметрін **ON** (ҚОСУ) күйіне орнатыңыз.

Екінші әдіс: микробағдарламаны жаңарту утилитасын пайдаланып микробағдарламаны жаңарту

HP.com веб-сайтынан микробағдарламаны жаңарту утилитасын қолмен жүктеу және орнату үшін осы қадамдарды пайдаланыңыз.



ЕСКЕРТПЕ: бұл әдіс компьютерге USB кабелі арқылы жалғанған өнімдер үшін жалғыз қол жетімді микробағдарламаны жаңарту параметрі болып табылады. Сондай-ақ, ол желіге қосылған өнімдерде жұмыс істейді.

1. Мына www.hp.com/go/support бетіне өтіңіз де, **Drivers & Software** (Драйверлер және бағдарламалар) сілтемесін басыңыз, іздеу өрісінде өнім атауын теріңіз, **ENTER** түймешігін басып, іздеу нәтижелерінің тізімінен өнімді таңдаңыз.
2. Операциялық жүйені таңдаңыз.
3. **Firmware** (Микробағдарлама) бөлімінде **Firmware Update Utility** (Микробағдарламаны жаңарту утилитасы) тармағын табыңыз.
4. **Download** (Жүктеу) түймешігін, **Run** (Орындау) түймешігін, одан кейін **Run** (Орындау) түймешігін қайтадан басыңыз.
5. Утилита іске қосылғанда ашылмалы тізімнен өнімді таңдаңыз, одан кейін **Send Firmware** (Микробағдарламаны жіберу) параметрін басыңыз.



ЕСКЕРТПЕ: жаңарту процесінің алдында немесе одан кейін орнатылған микробағдарлама нұсқасын тексеру мақсатында конфигурация бетін басып шығару үшін **Print Config** (Конфигурацияны басып шығару) параметрін басыңыз.

6. Экрандағы нұсқауларды орындап орнатуды аяқтаңыз, одан кейін утилитаны жабу үшін **Exit** (Шығу) түймешігін басыңыз.

9 Проблемаларды шешу

- [Тұтынушыларды қолдау](#)
- [Басқару тақтасының анықтамалық жүйесі](#)
- [Зауытта орнатылған әдепкі параметрлерді бастапқы қалпына келтіру](#)
- [Өнімнің басқару тақтасында «Cartridge is low» \(Картридж деңгейі төмен\) немесе «Cartridge is very low» \(Картридж деңгейі өте төмен\) хабары көрсетіледі](#)
- [Өнім қағазды алмайды немесе қате алады](#)
- [Кептелген қағаздарды шығару](#)
- [Баспа сапасын жақсарту](#)
- [Кескінді көшіру және сканерлеу сапасын жақсарту](#)
- [Факс сурет сапасын жақсарту](#)
- [Сымсыз желі мәселелерін шешу](#)
- [Сымсыз желі ақауларын жою](#)
- [Факс мәселелерін шешу](#)

Қосымша ақпарат алу үшін:

www.hp.com/support/colorljMFPM277 торабына өтіңіз.

Өнім бойынша HP компаниясының жан-жақты анықтамасы мынадай ақпаратты қамтиды:

- Орнату және параметрлерді реттеу
- Үйрену және пайдалану
- Проблемаларды шешу
- Бағдарламалық құрал жаңартуларын жүктеп алу
- Қолдау форумдарына қосылу
- Кепілдік және құқықтық ақпарат табу

Тұтынушыларды қолдау

Еліңізге/аймағыңызға арналған телефон қолдауын алу

Ел/аймақ телефон нөмірлері құрылғыңыздың қорабындағы флаерде немесе www.hp.com/support/ сайтында бар

Өнім атауын, сериялық нөмірін, сатып алынған күнін және проблемалардың сипаттамаларын дайындап қойыңыз

Тәулік бойы Интернет арқылы тәулік бойы қолдау алыңыз және бағдарламалық құралдың қызметтік бағдарламалары мен драйверлерді жүктеңіз

www.hp.com/support/colorijMFPM277

Қосымша HP қызмет көрсетуіне немесе қызмет келісімдеріне тапсырыс беру

www.hp.com/go/carepack

Өнімді тіркеу

www.register.hp.com

Басқару тақтасының анықтамалық жүйесі

Құрылғының ішіне әр экранды пайдалану жолын түсіндіретін «Анықтама» жүйесі орнатылған. Анықтама жүйесін ашу үшін экранның жоғарғы оң жақ бұрышындағы анықтама  түймесін түртіңіз.

Кейбір экрандарда «Анықтама» жүйесі жалпы мәзірден ашылып, белгілі бір тақырыптарды іздеуге мүмкіндік береді. Мәзірдегі түймелерді түртіп, мәзір құрылымының ішін шарлауға болады.

Кейбір Анықтама экрандарында кептелістерді жою сияқты процедураларды орындауға көмектесетін анимациялық көріністер бар.

Жеке тапсырмалар опцияларын қамтитын экрандар үшін «Анықтама» жүйесі сол экрандардың опцияларын түсіндіретін тақырыпты ашады.

Өнім қате немесе ескерту туралы хабар берсе, ақауды түсіндіретін хабарды ашу үшін анықтама  түймесін түртіңіз. Сондай-ақ, хабарда осы ақауды жою нұсқаулары берілген.

Зауытта орнатылған әдепкі параметрлерді бастапқы қалпына келтіру

Зауытта орнатылған стандартты параметрлерді қалпына келтіру өнім және желі параметрлерінің барлығын зауыттағы стандартты параметрлерге қайтарады. Ол бет санағын, науа өлшемін немесе тілді қайта қоспайды. Өнімнің зауыттық параметрлерін қайтару үшін осы қадамдарды орындаңыз.

⚠ ЕСКЕРТУ: Зауытта орнатылған стандартты параметрлерді қалпына келтіру параметрлердің барлығын зауыттағы стандартты параметрлерге қайтарады, сондай-ақ, ол жадта бар барлық беттерді жояды.

1. Құрылғының басқару тақтасындағы параметрлерді орнату  түймешігін түртіңіз.
2. [Service](#) (Қызмет) мәзіріне жылжып барып, түртіңіз.
3. [Restore Defaults](#) (Әдепкі параметрлерді қалпына келтіру) түймешігіне жылжып барып, түртіңіз де, [OK](#) түймешігін түртіңіз.

Өнім автоматты түрде қайта іске қосады.

Өнімнің басқару тақтасында «Cartridge is low» (Картридж деңгейі төмен) немесе «Cartridge is very low» (Картридж деңгейі өте төмен) хабары көрсетіледі

Cartridge is low (Картридж деңгейі төмен): өнім тонер картриджінің деңгейі төмен екенін көрсетеді. Тонер картриджінің қалған нақты жұмыс мерзімі әртүрлі болуы мүмкін. Баспа сапасы нашарлағанда, орнына салынатын баспа картриджін дайындап қойыңыз. Тонер картриджін әзірше ауыстыру қажет емес.

Тонерді қайта үлестіру рұқсат етілетін баспа сапасына сәйкес келмейінше, басып шығаруды ағымдағы картриджбен жалғастыруыңыз. Тонерді қайта үлестіру үшін, тонер картриджін принтерден шығарып алып, картриджді әрі-бері ақырын сілкіңіз. Тонер картриджін принтерге қайта салып, қақпақты жабыңыз.

Cartridge is very low (Картридж деңгейі өте төмен): өнім тонер картриджінің деңгейі өте төмен екенін көрсетеді. Тонер картриджінің қалған нақты жұмыс мерзімі әртүрлі болуы мүмкін. Тонердің қызмет мерзімін ұзарту үшін картриджді әрі-бері ақырын сілкіңіз. Баспа сапасы нашарлағанда, орнына салынатын баспа картриджін дайындап қойыңыз. Басып шығару сапасы жарамды деңгейде болса, тонер картриджін әзірше ауыстырудың қажеті жоқ.

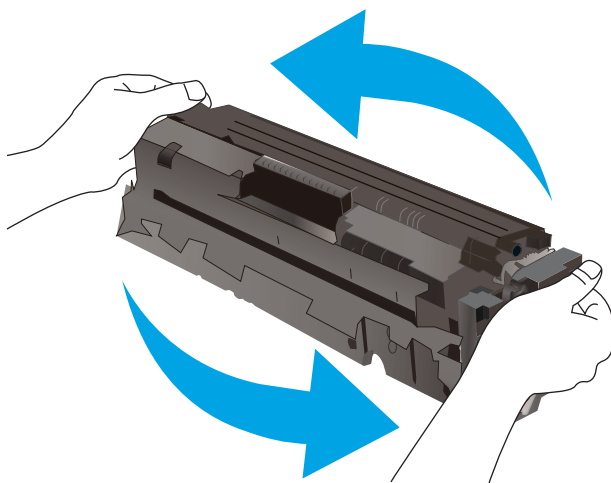

HP тонер картриджі **Өте төмен** деңгейге жеткенде, HP компаниясының тонер картрижіне арналған басты қорғау кепілдігінің мерзімі аяқталады.

«Very Low» (Өте төмен) параметрлерін өзгерту

Жабдықтар Very Low (Өте төмен) деңгейге жеткенде өнім орындайтын әрекеттерді өзгертуге болады. Осы параметрлерді жаңа тонер картриджін орнатқанда қайта орнатудың қажеті жоқ.

1. Өнімнің басқару тақтасындағы негізгі экрандағы Setup (Параметрлерді орнату)  түймешігін түрткіңіз.
2. Мына мәзірлерді ашыңыз:
 - [Жүйе параметрі](#).
 - [Жабдық параметрлері](#)
 - [Black Cartridge](#) (Қара картридж) немесе [Color Cartridges](#) (Түсті картридждер)
 - [Өте төмен параметрі](#)
3. Келесі берілген опциялардың бірін таңдаңыз:

- Өнімді тонер картриджі өте төмен деңгейде екенін ескертетін, бірақ басып шығаруды жалғастыратын етіп орнату үшін **Continue** (Жалғастыру) опциясын таңдаңыз.
- Өнімді тонер картридждің ауыстырғанша басып шығаруды тоқтататын етіп орнату үшін **Stop** (Тоқтату) опциясын таңдаңыз.
- Өнімді басып шығаруды тоқтататын және баспа картридждің ауыстыруға кеңес беретін етіп орнату үшін **Prompt** (Ұсыну) опциясын таңдаңыз. Ұсынысты қабылдап, басып шығаруды жалғастыруға болады. Бұл өнімдегі пайдаланушы өзгерте алатын опция — «Prompt to Remind Me in 100 pages, 200 pages, 300 pages, 400 pages, or never» (100 беттен, 200 беттен, 300 беттен, 400 беттен кейін есіме салу немесе ешқашан есіме салмау). Бұл опция пайдаланушы ыңғайлылығы үшін қамтамасыз етілген және осы беттердің қанағаттандырылғы сапамен басылып шығатынын білдірмейді.

Факс мүмкіндігі бар өнімдер үшін

Өнім **Stop** (Тоқтату) немесе **Prompt** (Сұрау) параметріне орнатылған болса, өнім басып шығаруды жалғастырғанда кейбір факстердің басып шығарылмау қаупі бар. Бұл өнім күтіп тұрғанда, өнім жад сыйдыра алатыннан көбірек факс алғанда орын алады.

Тонер картриджі үшін **Continue** (Жалғастыру) опциясын таңдасаңыз, өнім Very Low (Өте төмен) шегінен асқанда, факстарды үзіліссіз басып шығара алады, бірақ басып шығару сапасы нашарлауы мүмкін.

Жабдықтарына тапсырыс беру

Жабдықтар мен қағазға тапсырыс беру	www.hp.com/go/suresupply
Қызмет көрсету орталығы немесе қолдау көрсетуші провайдерлер арқылы тапсырыс беру	HP өкілетті қызмет көрсету орталығымен немесе қолдау көрсетуші провайдермен хабарласыңыз.
HP енгізілген веб-сервері (EWS) арқылы тапсырыс беру	Кіру үшін компьютерде қолдау көрсетілетін веб-шолғыштағы мекенжай/URL жолына өнімнің IP мекенжайын немесе хост атын енгізіңіз. EWS құрамында HP SureSupply веб-сайтына сілтеме бар. Онда түпнұсқа HP жабдықтарын сатып алу опциялары берілген.

Өнім қағазды алмайды немесе қате алады

Кіріспе

Келесі шешімдер өнім науадан қағазды алу немесе бірден бірнеше парақты алу бойынша мәселелерді шешуге көмектеседі.

- [Өнім қағазды тартып алмайды](#)
- [Өнім бірнеше қағаз парақтарын тартып алады](#)
- [Құжатты беру құрылғысында кептелістер, ығыс кету немесе қағаздың бірнеше парақтарын алу туындаса](#)

Өнім қағазды тартып алмайды

Егер өнім науадан қағазды тартып алмаса, осы шешімдерді орындаңыз.

1. Өнімді ашып, кептелген парақтарды шығарып алыңыз.
2. Тапсырма үшін науаға дұрыс қағаз өлшемін салыңыз.
3. Құралдың басқару тақтасында қағаз өлшемі мен түрінің дұрыс орнатылғанын тексеріңіз.
4. Науадағы қағаз бағыттағыштары қағаздың өлшеміне қарай дұрыс реттелгенін тексеріңіз. Бағыттауыштарды науадағы тиісті ойықтарына келтіріңіз.
5. Қағазды қолмен беру сұрауын растау үшін өнімнің күтіп тұрғанын қарау мақсатында, өнімнің басқару панелін тексеріңіз. Қағаз салып, жалғастырыңыз.
6. Науаның жоғарғы жағындағы шығыршықтарда дақтар бар. Жылы сумен дымқылданған түксіз матамен тазартыңыз.

Өнім бірнеше қағаз парақтарын тартып алады

Егер өнім бірнеше қағаз парақтарын науадан тартып алса, осы шешімдерді орындаңыз.

1. Науадан қағаздар жинағын жойыңыз және оны бүгіп, 180 градусқа бұрып, аударыңыз. *Қағазды желпімеу керек.* Науадағы қағаздар жинағын қайтып салыңыз.
2. Осы өнім үшін HP қағаз ерекшеліктеріне сай келетін қағазды ғана пайдаланыңыз.
3. Мыжылмаған, бүгілмеген немесе бүлінбеген қағазды пайдаланыңыз. Егер қажет болса, басқа бумадағы қағазды пайдаланыңыз.
4. Науаның толтырылғанын тексеріңіз. Егер солай болса, науадан қағаз жинағын толығымен алып тастап, жинақты түзетіп, науаға қағаздың кейбірін қайта салыңыз.
5. Науадағы қағаз бағыттағыштары қағаздың өлшеміне қарай дұрыс реттелгенін тексеріңіз. Бағыттауыштарды науадағы тиісті ойықтарына келтіріңіз.
6. Басып шығару ортасы ұсынылған спецификацияларда болатынын тексеріңіз.

Құжатты беру құрылғысында кептелістер, ығыс кету немесе қағаздың бірнеше парақтарын алу туындаса



ЕСКЕРТПЕ: Бұл ақпарат те көп функциялы принтер өнімдеріне қатысты.

- Түпнұсқада алынып тасталуы қажет қапсырмалар мен өзіндік жабыстыру жазбалары сияқты бір нәрсе болуы мүмкін.
- Барлық шығыршықтардың орнында болуын және құжатты беру құрылғысы қақпағының жабық болуын тексеріңіз.
- Жоғарғы құжатты беру құрылғысы қақпағының жабық екенін тексеріңіз.
- Беттердің дұрыс орналастырылмаған болуы мүмкін. Беттерді түзетіп, буманы ортаға орналастыру үшін қағаз бағыттауыштарын сәйкестендіріңіз.
- Қағаз бағыттауыштары дұрыс жұмыс істеуі үшін қағаз бумасының бүйірлеріне тиіп тұруы қажет. Қағаз бумасының түзу және бағыттауыштардың қағаз бумасы бойымен орналастырылғанын тексеріңіз.
- Құжатты беру құрылғысының кіріс науасы немесе шығыс науасы беттердің ең үлкен санынан көп бетті қамтуы мүмкін. Қағаз бумасының төмендегі кіріс науасындағы бағыттауыштарға сәйкес келетінін тексеріңіз және шығыс науасынан беттерді алып тастаңыз.
- Қағаз жолында ешбір қағаздың бөліктерінің, қапсырмалардың, қағаз қыстырғыштарының немесе басқа қалдықтардың болмауын тексеріңіз.
- Құжатты беру құрылғысының шығыршықтары мен бөлуші төсемесін тазалаңыз. Қысылған ауаны қолданыңыз немесе жылы сумен дымқылданған түксіз матаны қолданып тазартыңыз. Дұрыс жүктемеу әлі де туындаса, шығыршықтарды тазалаңыз.
- Өнімнің басқару тақтасындағы негізгі экранда [Supplies](#) (Жабдықтар) түймешігіне жылжып барып, түртіңіз. Құжатты беру құрылғысы жинағының күйін тексеріп, қажет болса, ауыстырыңыз.

Кептелген қағаздарды шығару



Кіріспе

Келесі ақпаратта өнімнен қағаз кептелістерін жоюға қатысты нұсқаулар бар.

- [Қағаз кептелістері жиі немесе қайта-қайта орын ала бере ме?](#)
- [Кептелген қағаз орындары](#)
- [Құжат бергіштегі кептелген қағаздарды алу](#)
- [Бір парақтық слоттағы \(1-науа\) кептелген қағаздарды алу](#)
- [2-науадағы кептелген қағаздарды тазалау](#)
- [Кептелген қағаздарды артқы есіктен және термобекіткіш аумағынан алыңыз](#)
- [Шығыс қалтасындағы кептелген қағаздарды тазалау](#)
- [Дуплексердегі кептелген қағаздарды тазалау \(тек дуплексті модельдер\)](#)

Қағаз кептелістері жиі немесе қайта-қайта орын ала бере ме?

Жиі қағаз кептелістері мәселелерін шешу үшін мына қадамдарды орындаңыз. Егер бірінші қадам мәселені шешпесе, мәселе шешілгенше келесі қадамды жалғастырыңыз.

1. Өнімде қағаз кептеліп қалса, кептелісті кетіріңіз де, өнімді тексеру үшін конфигурациялық бетті басып шығарыңыз.
2. Басқару тақтасында науа дұрыс қағаз өлшеміне және түріне конфигурациялаңыз. Қажет болса, қағаз параметрлерін реттеңіз.
 - а. Өнімнің басқару тақтасындағы орнату  түймешігін басыңыз немесе түртіңіз.
 - ә. [System Setup](#) (Жүйе параметрлерін орнату) мәзірін ашыңыз.
 - б. [Paper Setup](#) (Қағаз параметрлерін орнату) мәзірін ашыңыз.
 - в. Тізімнен науаны таңдаңыз.
 - г. [Paper Type](#) (Қағаз түрі) параметрін, одан кейін науадағы қағаз түрінің атауын таңдаңыз.
 - ғ. [Paper Size](#) (Қағаз өлшемі) параметрін, одан кейін науадағы қағаз өлшемінің атауын таңдаңыз.
3. Өнімді өшіріп, 30 секунд күтіңіз де, қайтадан қосыңыз.
4. Өнімнің ішінен артық тонерді кетіру үшін тазалау бетін басып шығарыңыз.
 - а. Өнімнің басқару тақтасындағы орнату  түймешігін басыңыз немесе түртіңіз.
 - ә. [Service](#) (Қызмет) мәзірін ашыңыз.
 - б. [Cleaning Page](#) (Бетті тазалау) опциясын таңдаңыз.

- в. Сізге сұрау салғанда, хат немесе А4 пішімді қағазын салыңыз.
- г. Тазалау процесін бастау үшін **OK** түймесін түртіңіз.

Өнім парақтың бірінші жағын басып, парақты шығыс науасынан шығаруды және 1-науаға сол бағытта салуды сұрайды. Процесс аяқталғанша күтіңіз. Басып шығарылатын бетті тастаңыз.

5. Өнімді тексеру үшін конфигурациялық бетті басып шығарыңыз.
 - а. Өнімнің басқару тақтасындағы орнату  түймешігін басыңыз немесе түртіңіз.
 - ә. **Reports** (Есептер) мәзірін ашыңыз.
 - б. **Configuration Report** (Реттеу есебі) опциясын таңдаңыз.

Осы қадамдардың ешқайсысы мәселені шешпесе, өнімге қызмет көрсету керек болуы мүмкін. HP тұтынушыларды қолдау орталығына хабарласыңыз.

Кептелген қағаз орындары

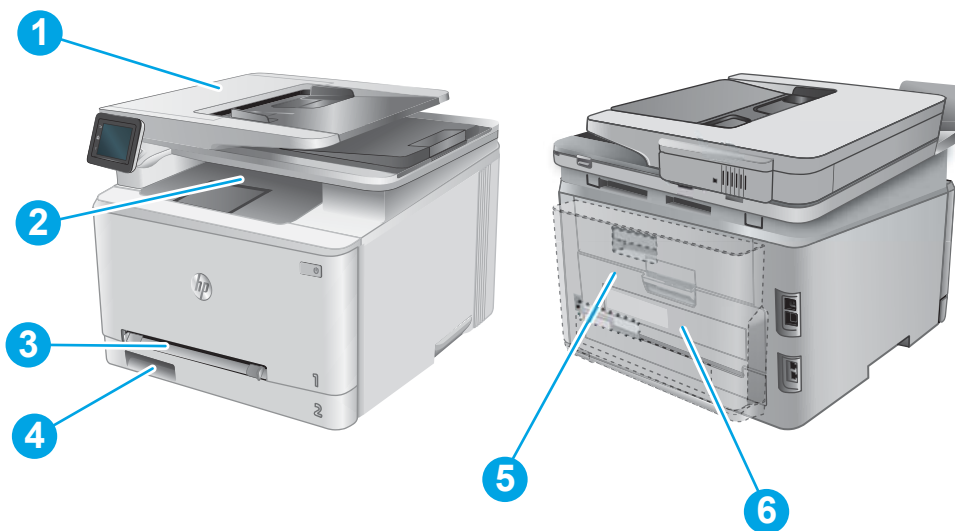

1	Құжат беру құралы	Құжат бергіштегі кептелген қағаздарды алу (111-бет) Бөлімін қараңыз.
2	Шығару науасы	Шығыс қалтасындағы кептелген қағаздарды тазалау (119-бет) Бөлімін қараңыз.
3	Бір парақтық негізгі беру слоты (1-науа)	Бір парақтық слоттағы (1-науа) кептелген қағаздарды алу (113-бет) бөлімін қараңыз.
4	2-науа	2-науадағы кептелген қағаздарды тазалау (115-бет) Бөлімін қараңыз.
5	Оң жақ есік және термобекіткіш аумағы	Кептелген қағаздарды артқы есіктен және термобекіткіш аумағынан алыңыз (117-бет) Бөлімін қараңыз.
6	Дуплексер (тек дуплексті модельдер)	Дуплексердегі кептелген қағаздарды тазалау (тек дуплексті модельдер) (120-бет) Бөлімін қараңыз.

Құжат бергіштегі кептелген қағаздарды алу

Төмендегі ақпарат кептелген қағазды құжат беру құралынан алу жолын сипаттайды. Кептеліс орын алғанда басқару тақтасында кептелісті жоюға көмектесетін анимация көрсетіледі.

1. Құжат бергіштің қақпағын ашыңыз.

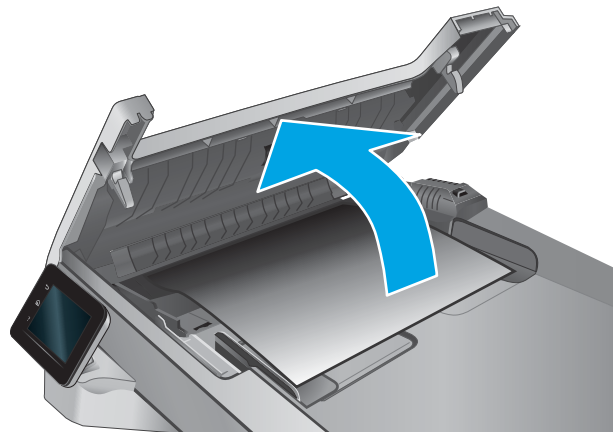

2. Кептелген қағазды алып тастаңыз.

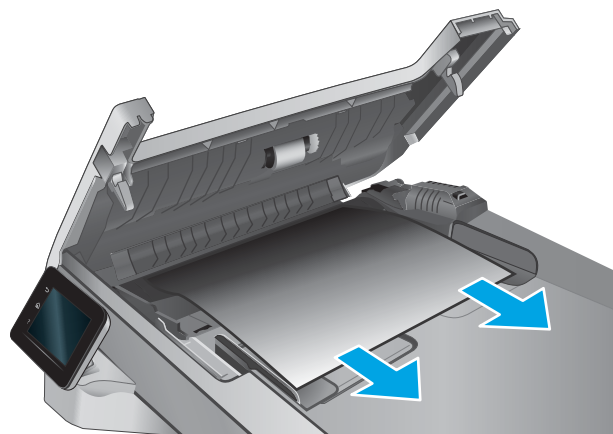

3. Сканер қақпағын жабыңыз.

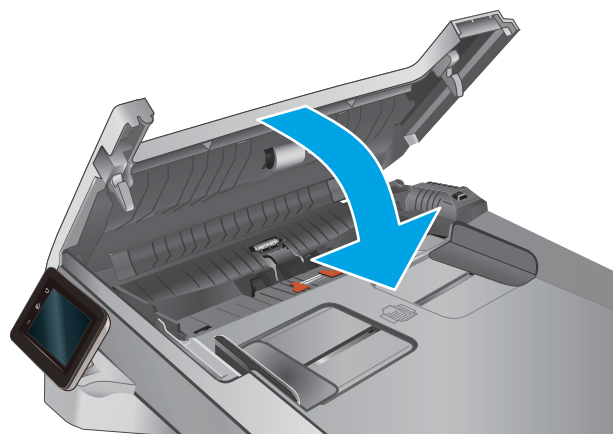

4. Құжат бергіштің шығару қалтасына жақсы өткізу үшін құжат бергіштің кіріс науасын көтеріп, кептелген қағазды шығару аумағынан алыңыз.



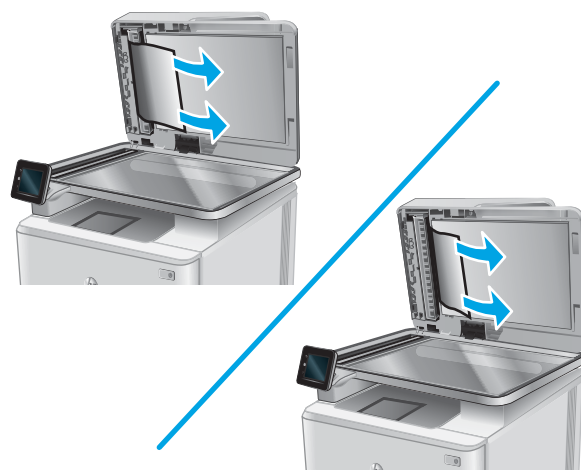

5. Сканердің қақпағын ашыңыз. Қағаз ақ пластмасса жағының артында кептеліп қалса, оны ақырын шығарып алыңыз.



6. Сканердің қақпағын түсіріңіз.



 **ЕСКЕРТПЕ:** Кептелістерді болдырмау үшін, құжат беру құралының кіріс науасындағы бағыттауыштардың құжатқа қарсы мықтап реттелгенін тексеріңіз. Түпнұсқа құжаттардан барлық қапсырмалар мен қысқыштарды алып тастаңыз.

 **ЕСКЕРТПЕ:** Тегіс қағазда басылған түпнұсқаларға қарағанда, ауыр, жылтыр қағазда басылған түпнұсқа қағаздар жиірек кептелуі мүмкін.

Бір парақтық слоттағы (1-науа) кептелген қағаздарды алу

Кептеліс орын алғанда басқару тақтасында кептелісті жоюға көмектесетін анимация көрсетіледі.

1. 2-науаны өнімнен шығарыңыз.



2. Бір парақтық негізгі беру слотын төмен басып, беру слотының науасын тартып шығарыңыз.

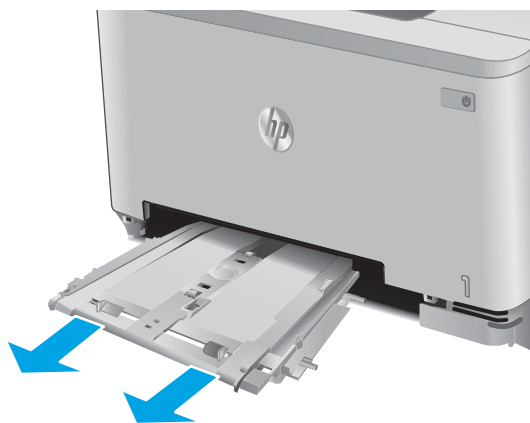

3. Кептелген қағазды бір парақтық негізгі беру слотынан өзіңізге ақырын тартып шығарыңыз.

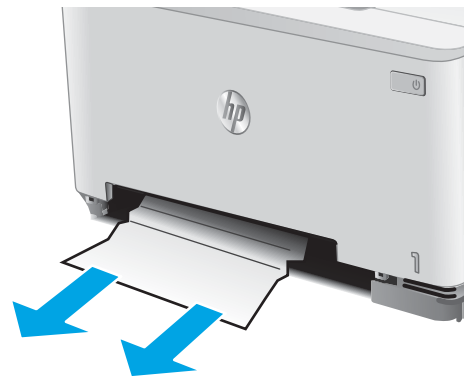

4. Бір парақтық негізгі беру слотын өнімге қарай басып салыңыз.



5. 2-науаны орнына салып жабыңыз.



2-науадағы кептелген қағаздарды тазалау

2-науадағы қағазды тексеру үшін мына процедураны пайдаланыңыз. Кептеліс орын алғанда басқару тақтасында кептелісті жоюға көмектесетін анимация көрсетіледі.

1. Науаны өнімнен толығымен шығарыңыз.

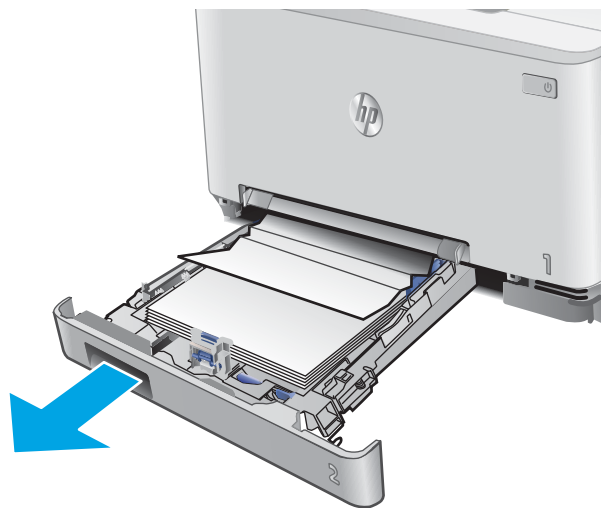

2. Кептелген немесе бүлінген парақтарды шығарып алыңыз.

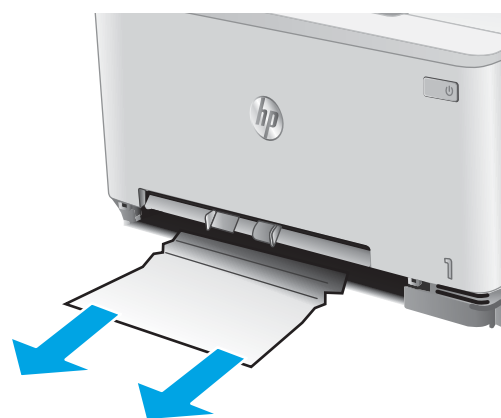

3. Егер кептелген қағаз көрінбесе немесе кептелген қағаз 2-науа қуысында тереңірек тұрып, оны алып шығу қиын болса, бір парақтық негізгі беру слотын төмен қарай басып, беру слотының науасын шығарыңыз.



4. Кептелген немесе бүлінген парақтарды шығарып алыңыз.

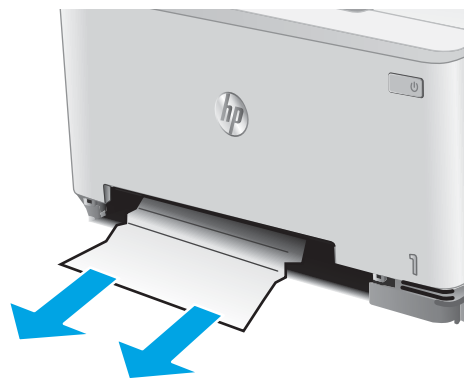

5. Бір парақтық негізгі беру слотын өнімге қарай басып салыңыз.

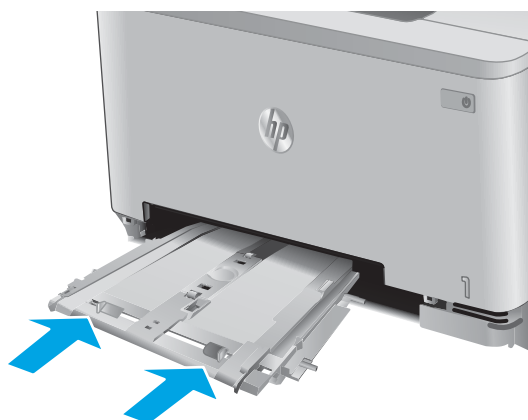

6. 2-науаны орнына салып жабыңыз.



Кептелген қағаздарды артқы есіктен және термобекіткіш аумағынан алыңыз

Артқы есіктегі қағазды тексеру үшін мына процедураны пайдаланыңыз. Кептеліс орын алғанда басқару тақтасында кептелісті жоюға көмектесетін анимация көрсетіледі.

⚠ ЕСКЕРТУ: Термофиксатор артқы есіктің үстінде орналасқан және ыстық болады. Термофиксатор салқындамайынша артқы есіктің жоғарғы жағындағы аймаққа қолыңызды тигізбеңіз.

1. Артқы есікті ашыңыз.

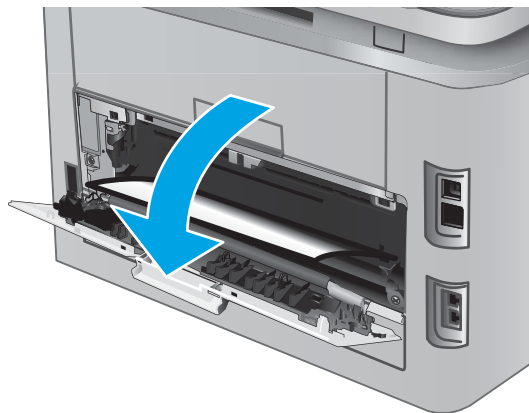

2. Кептелген қағазды артқы есік аумағындағы біліктерден ақырын тартып шығарыңыз.

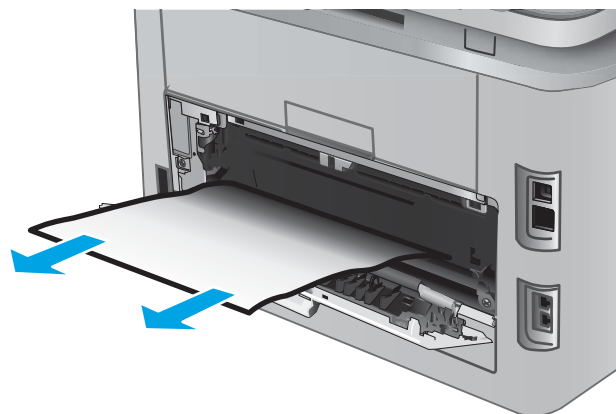

3. Артқы есікті жабыңыз.

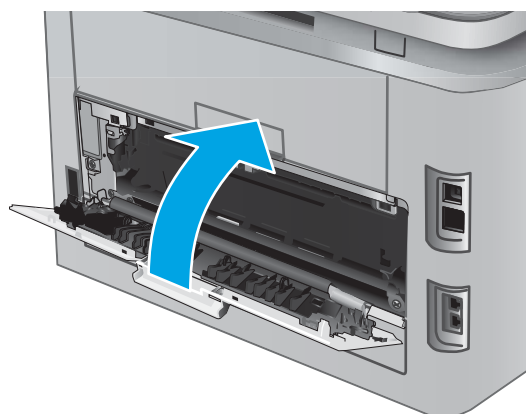

Шығыс қалтасындағы кептелген қағаздарды тазалау

Шығыс қалтада кептелген қағаздарды тазалау үшін келесі процедураны пайдаланыңыз. Кептеліс орын алғанда басқару тақтасында кептелісті тазалауға көмектесетін анимация көрсетіледі.

1. Егер қағаз шығыс қалтадан көрінсе, шығыңқы жағынан ұстап, оны тартып шығарыңыз.



Дуплексердегі кептелген қағаздарды тазалау (тек дуплексті модельдер)

Дуплексердегі қағазды тексеру үшін мына процедураны пайдаланыңыз. Кептеліс орын алғанда басқару тақтасында кептелісті жоюға көмектесетін анимация көрсетіледі.

1. Өнімнің артындағы дуплексерді ашыңыз.

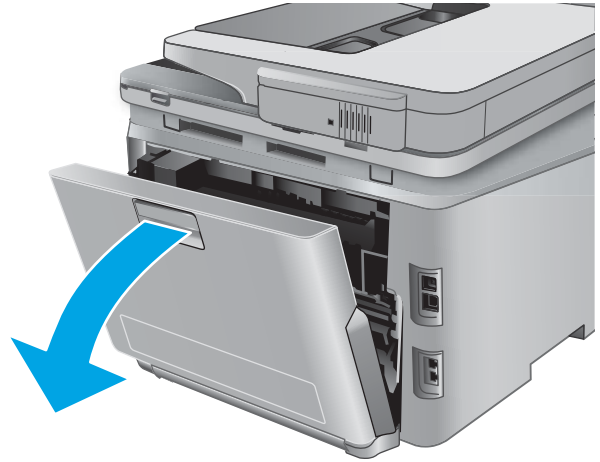

2. Кептелген немесе бүлінген парақтарды шығарып алыңыз.

ЕСКЕРТУ: Термофиксатор артқы есіктің үстінде орналасқан және ыстық болады. Термофиксатор салқындамайынша артқы есіктің жоғарғы жағындағы аймаққа қолыңызды тигізбеңіз.



3. Дуплексерді жабыңыз.

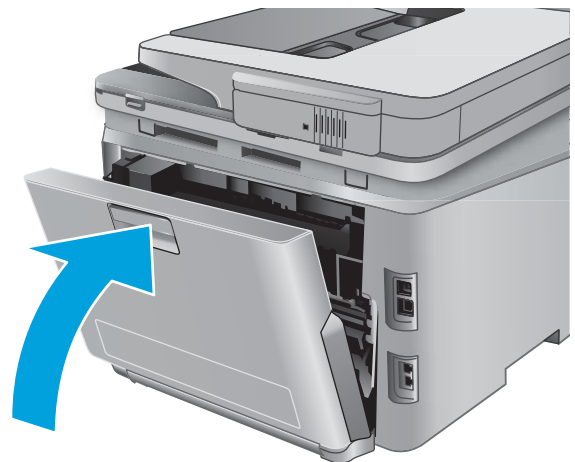

Баспа сапасын жақсарту

Кіріспе

Егер өнімде баспа сапасы бойынша мәселелер болып жатса, мәселені шешу үшін келесі шешімдерді берілген ретпен қолданып көріңіз.

Егер өнімде сканерлеу, факс немесе көшіру сапасы бойынша мәселелер болып жатса, келесі шешімдерді қолданып көріңіз және қосымша шешімдерді «Сканерлеу сапасын жақсарту», «Факс сапасын жақсарту» немесе «Көшіру сапасын жақсарту» бөлімінен де қараңыз.

- [Әртүрлі бағдарламалық құралдан басып шығару](#)
- [Баспа тапсырмасы үшін қағаз түрінің параметрін тексеру](#)
- [Тонер картриджінің күйін тексеру](#)
- [Баспа сапасы бетін басып шығару және түсіну](#)
- [Өнімді тазалау](#)
- [Тонер картриджін көзбен тексеру](#)
- [Қағаз бен басып шығару ортасын тексеру](#)
- [Түстерді теңестіру үшін өнімді тексеру](#)
- [Басқа баспа тапсырмасы параметрлерін тексеру](#)
- [Басқа принтер драйверін қолданып көру](#)

Әртүрлі бағдарламалық құралдан басып шығару

Басқа бағдарламалық құралдан басып шығарып көріңіз. Бет дұрыс басылып шықпаса, мәселе басып шығарып отырған бағдарламалық құралыңызға қатысты болып отыр.

Баспа тапсырмасы үшін қағаз түрінің параметрін тексеру

Бағдарламадан басып шығарғанда және басылған беттерде жағылулар, анық емес немесе күңгірт басып шығару, оралған қағаз, кездейсоқ орналасқан тонер дақтары, шашыраңқы тонер немесе тонер жоқ шағын аумақтар бар болса, қағаз түрі параметрін тексеріңіз.

Қағаз түрінің параметрін тексеру (Windows)

1. Бағдарламалық құралда **Print** (Басып шығару) опциясын таңдаңыз.
2. Өнімді таңдап, **Properties** (Сипаттар) немесе **Preferences** (Параметрлер) түймешігін басыңыз.
3. **Paper/Quality** (Қағаз/Сапа) жиекбелгісін таңдаңыз.
4. **Paper Type** (Қағаз түрі) ашылмалы тізіміндегі **More...** (Қосымша...) опциясын басыңыз.
5. **Type is:** (Түрі:) тармағына арналған опцияларды кеңейтіңіз.
6. Қағазды ең жақсы сипаттайтын қағаз түрлерінің санатын жайыңыз.

7. Пайдаланыстағы қағаз түрінің опциясын таңдап, **OK** түймешігін басыңыз.
8. **Document Properties** (Құжат сипаттары) тілқатысу терезесін жабу үшін **OK** түймешігін түртіңіз. Тапсырманы басып шығару үшін **Print** (Басып шығару) тілқатысу терезесіндегі **OK** түймешігін түртіңіз.

Қағаз түрінің параметрін тексеру (OS X)

1. **File** (Файл) мәзірін басыңыз, содан кейін **Print** (Басып шығару) опциясын басыңыз.
2. **Printer** (Принтер) мәзірінен өнімді таңдаңыз.
3. Әдепкіде принтер драйвері **Copies & Pages** (Көшірмелер мен беттер) мәзірін көрсетеді. Мәзірлердің ашылмалы тізімін ашыңыз да, **Finishing** (Аяқтау) мәзірін басыңыз.
4. **Media Type** (Медиа түрі) ашылмалы тізімінен бір түрді таңдаңыз.
5. **Print** (Басып шығару) түймешігін басыңыз.

Тонер картриджінің күйін тексеру

Жабдықтар күйінің бетінде мына ақпарат берілгенін тексеріңіз:

- Картридждің қалған қызмет мерзімінің шамаланған пайызы
- Қалған беттердің шамамен алғандағы саны
- HP тонер картридждерінің бөлшек нөмірлері.
- Басып шығарылған бет саны

Жабдықтар күйі бетін басып шығару үшін төмендегі әрекеттерді орындаңыз.

1. Құрылғының басқару тақтасының негізгі экранындағы **Supplies** (Жабдықтар)  түймешігін түртіңіз.
2. Жабдықтар күйі бетін басып шығару үшін **Report**(Есеп) түймешігін түртіңіз.
3. Тонер картридждерінде қалған шамамен қызмет мерзімін және қажет болса басқа ауыстыруға болатын техникалық қызмет көрсету бөліктерінің күйін тексеріңіз.

Басып шығару сапасының мәселелері шамаланған қызмет мерзімі аяқталатын тонер картридждің пайдаланғанда орын алуы мүмкін. Жабдық күйінің беті жабдық күйінің өте төмен екенін көрсетеді. HP жабдығы ең төменгі шегіне жеткенде, ол жабдыққа арналған HP бастапқы қорғау кепілдігі аяқталады.

Басып шығару сапасы жарамды деңгейде болса, тонер картридждің әзірше ауыстырудың қажеті жоқ. Баспа сапасы нашарлағанда, орнына салынатын баспа картридждің дайындап қойыңыз.

Тонер картридждің немесе басқа ауыстыруға болатын техникалық қызмет көрсету бөліктерін ауыстыру керектігін анықтасаңыз, жабдық күйінің беті түпнұсқа HP бөлігінің нөмірлерін көрсетеді.

4. Түпнұсқа HP картридждің пайдаланып жатқаныңызды көру үшін тексеріңіз.

Түпнұсқалық HP тонер картридждің «HP» сөзі немесе HP логотипі болады. HP картридждерін анықтау туралы қосымша ақпаратты www.hp.com/go/learnaboutesupplies торабынан қараңыз.

HP компаниясы жаңа немесе қайта өндірілген HP жабдықтары болып табылмайтын жабдықтарды пайдалануды ұсынбайды. Олар HP компаниясының өнімдері болмағандықтан, HP компаниясы олардың әзірленуіне ықпал ете алмайды және сапасын бақылай алмайды. Егер қайта толтырылған

немесе қайта өндірілген тонер картриджін пайдаланып, баспа сапасына қанағаттанбасаңыз, тонер картриджін түпнұсқа HP тонер картриджімен ауыстырыңыз.

Баспа сапасы бетін басып шығару және түсіну

1. Негізгі экрандағы **Setup** (Орнату)  түймешігін түртіңіз.
2. **Reports** (Есептер) түймешігін түртіңіз.
3. **Print Quality Page** (Баспа сапасы беті) түймешігін түртіңіз.

Бұл бетте түстің бес лентасы бар, төмендегі көрсетілгендей олар төрт топқа бөлінген. Әр бөлімді тексере отырып, белгілі бір тонер картриджіндегі ақаулықты бөліп алуға болады.

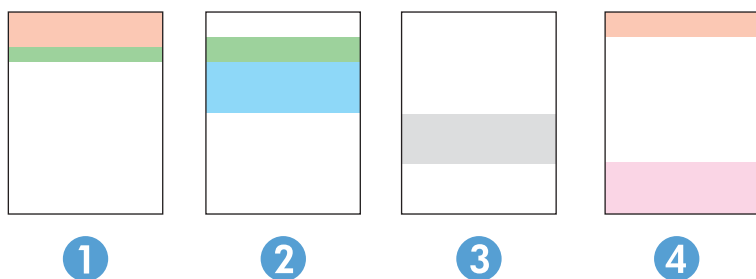

Бөлім	Тонер картриджі
1	Сары
2	Көгілдір
3	Қара
4	Қызыл

- Егер нүктелер немесе жолақтар тек топтардың бірінде шықса, топпен байланысатын тонер картриджін ауыстырыңыз.
- Егер нүктелер бірден көп топта шығатын болса, тазалау бетін басып шығарыңыз. Егер бұл ақаулық шешілмесе, нүктелердің әрдайым бірдей түсте болатынын анықтаңыз; мысалы, қызыл нүктелер барлық түс ленталарында шығады. Егер барлық нүктелер бірдей түсте болса, тонер картриджін ауыстырыңыз.
- Егер жолақ бірнеше түс ленталарында шықса, HP компаниясына хабарласыңыз. Тонер картриджінен басқа құрамдас ақаулыққа себеп болуы мүмкін.

Өнімді тазалау

Тазалағыш бетті басып шығару

Басып шығару процесінің барысында қағаз, тонер және шаң бөлшектері өнім ішінде жиналуы мүмкін және тонер дақтары немесе шашырауы, жағылу, жолақтар, сызықтар немесе қайталанатын таңбалар сияқты баспа сапасының мәселелерін тудыруы мүмкін.

Тазалағыш бетті басып шығару үшін төмендегі іс рәсімін пайдаланыңыз.

1. Құрылғының басқару тақтасының негізгі экранындағы **Setup** (Орнату)  түймешігін түртіңіз.
2. **Service**(Қызмет) мәзірін басыңыз.
3. **Cleaning Page**(Бетті тазалау) түймешігін басыңыз.
4. Сұралғанда, хат немесе А4 пішімді қағаз салыңыз.
5. Тазалау процесін бастау үшін **OK** түймешігін түртіңіз.

Өнім парақтың бірінші жағын басып, парақты шығыс науасынан шығаруды және 1-науаға сол бағытта салуды сұрайды. Процесс аяқталғанша күтіңіз. Басып шығарылатын бетті тастаңыз.

Сканер әйнегіндегі кір мен дақтардың болмауын тексеру

Уақыт өте сканер әйнегі мен ақ пластмасса тірегінде дақтар жиналып, жұмысына әсер етуі мүмкін. Сканерді тазалау үшін келесі іс рәсімін пайдаланыңыз.

1. Өнімді өшіру үшін қуат түймешігін басыңыз, одан кейін қуат кабелін электр розеткасынан ажыратыңыз.
2. Сканердің қақпағын ашыңыз.
3. Сканердің әйнегі мен ақ пластмасса тірегін абразивті емес тазартқыш сұйықтыққа батырылған жұмсақ шүберекпен немесе губкамен сүртіңіз.

 **ЕСКЕРТУ:** Өнімнің кез келген бөлігін тазалау барысында абразивті заттарды, ацетонды, бензинді, аммиакты көміртек тетрахлоридін пайдаланбаңыз; олар өнімді зақымдауы мүмкін. Сұйықтықтарды тікелей шыныға немесе үстелге қоймаңыз. Олар астына төгіліп, өнімді зақымдауы мүмкін.

4. Дақ түсірмес үшін шыныны немесе ақ пластмасса тіректі былғары немесе целлюлоза шүберекпен құрғатыңыз.
5. Қуат кабелін розеткаға жалғаңыз, содан кейін өнімді қосу үшін қуат түймешігін басыңыз.

Тонер картриджін көзбен тексеру

1. Өнімнен тонер картриджін шығарып, бітеуші таспаның алынғанын тексеріңіз.
2. Жад микросхемасының бұзылмағанын тексеріңіз.
3. Тонер картриджіндегі бейнелеу барабанының бетін тексеріңіз.

 **ЕСКЕРТУ:** Тонер картриджінің төменгі жағындағы роликке (бейнелеу барабаны) тимеңіз. Бейнелеу барабанындағы саусақ іздері баспа сапасына кері әсер етеді.

4. Бейнелеу барабанында кез келген сызықтар, саусақ іздері немесе басқа зақымдар байқалса, тонер картриджін ауыстырыңыз.
5. Бейнелеу барабаны зақымданбаған болып көрінсе, тонер картриджін бірнеше рет ақырын сілкіп, қайта орнатыңыз. Ақаулықтың түзетілгенін тексеру үшін, бірнеше беттерді басып шығарыңыз.

Қағаз бен басып шығару ортасын тексеру

Бірінші қадам: HP қағаз ерекшеліктеріне сай келетін қағазды пайдалану

Кейбір баспа сапасы мәселелері HP техникалық сипаттамаларына сай келмейтін қағазды пайдаланудан туындайды.

- Әрқашан құрал қолдау көрсететін қағаз түрін және салмағын қолданыңыз.
- Жақсы нәтижелерге қол жеткізу үшін қағаз сапасының жақсы екендігін және кесілмегенін, керткі салынбағанын, жыртылмағанын, өте жұқа, шаң еместігін, мыжылмағанын, жарамсыз еместігін, қапсырмалардың жоқтығын және шеттерінің мыжылып немесе бүктеліп қалмағанын тексеріңіз.
- Бұрын басып шығарылмаған қағазды пайдаланыңыз.
- Металға түсі ұқсайтын материалды қамтымайтын, мысалы, жылтырамайтын қағазды пайдаланыңыз.
- Лазерлі принтерлерге арналған қағаздарды пайдаланыңыз. Тек сиялы принтерлерде пайдалануға арналған қағазды пайдаланбаңыз.
- Тым қатты қағазды пайдаланбаңыз. Жалпы жұмсақ қағазды пайдалану ең жақсы басып шығару нәтижелерін береді.

Екінші қадам: ортаны тексеру

Қоршаған орта баспа сапасына тікелей әсер етуі мүмкін және баспа сапасы немесе қағазды беру мәселелерінің жиі кездесетін себебі болып табылады. Төмендегі шешімдерді орындап көріңіз:

- Өнімді ашық терезелер немесе желдеткіштер сияқты өтпе жел бар орындардан әрі жылжытыңыз.
- Өнімнің өнім спецификациясынан тыс температураларға не ылғалдыққа шығарылмағанын тексеріңіз.
- Өнімді шкаф сияқты қоршалған орынға қоймаңыз.
- Өнімді тегіс әрі қатты жерге орналастырыңыз.
- Өнімнің желдеткіштерін бітейтін кез келген затты алып тастаңыз. Өнім жоғарғы жағымен қоса барлық жақтарында жақсы ауа ағынының болуын қажет етеді.
- Өнімді ауадағы радиоактивті заттардан, шаңнан, будан, майдан немесе өнімнің ішінде қалдық қалдыратын басқа элементтерден қорғаңыз.

Түстерді теңестіру үшін өнімді тексеру

Калибрлеу баспа сапасын оңтайландыратын өнім функциясы болып табылады.

Тураланбаған түс, түсті көлеңкелер, бұлдыр графика сияқты баспа сапасы мәселелерін немесе басқа баспа сапасы мәселелерін шешу үшін мына қадамдарды орындаңыз.

1. Өнімнің басқару тақтасындағы **Орнату**  түймешігін түртіңіз.
2. Мына мәзірлерді ашыңыз:
 - **Жүйе параметрі**
 - **Баспа сапасы**

- Түстерді дәлдеу
 - Қазір мөлшерлеу
3. Өнімнің басқару тақтасында **Calibrating** (Калибрлеу орындалуда) хабары көрсетіледі. Калибрлеу процесін аяқтауға бірнеше минут кетеді. Калибрлеу процесі аяқталғанша өнімді өшірмеңіз.
 4. Өнімді калибрлеу аяқталғанша күтіп, басып шығару әрекетін қайталаңыз.

Басқа баспа тапсырмасы параметрлерін тексеру

Бағдарламадан басып шығарғанда басқа баспа драйверінің параметрлерін реттеу арқылы мәселені шешу үшін мына қадамдарды орындаңыз.

Үнемдеу режимі параметрлерін тексеру

HP компаниясы **EconoMode** режимін үнемі пайдалануды ұсынбайды. **EconoMode** режимі үнемі пайдаланған жағдайда, тонер картриджіндегі механикалық бөліктер тонер жабдығынан ерте тозуы мүмкін. Баспа сапасы төмендей бастап, қанағаттанарлық болмаса, тонер картриджін ауыстырған жөн.



ЕСКЕРТПЕ: Бұл мүмкіндікті Windows жүйесінде PCL 6 принтер драйверімен пайдалануға болады. Сол драйверді пайдаланбаған жағдайда, бұл мүмкіндікті HP енгізілген веб-серверін пайдаланып қосуға болады.

Бүкіл бет тым күңгірт немесе тым ашық болса, мына қадамдарды орындаңыз.

1. Бағдарламалық құралда **Басып шығару** опциясын таңдаңыз.
2. Өнімді таңдап, **Properties** (Сипаттар) немесе **Preferences** (Параметрлер) түймешігін басыңыз.
3. **Paper/Quality** (Қағаз/сапа) қойындысын басып, **Print Quality** (Басып шығару сапасы) аймағын табыңыз.
4. Бүкіл бет тым күңгірт болса, мына параметрлерді пайдаланыңыз:

- **600 dpi** опциясын таңдаңыз.
- Оны қосу үшін **EconoMode** құсбелгісін қойыңыз.

Бүкіл бет тым ашық болса, мына параметрлерді пайдаланыңыз:

- **FastRes 1200** опциясын таңдаңыз.
 - Оны өшіру үшін **EconoMode** құсбелгісін алыңыз.
5. **Document Properties** (Құжат сипаттары) тілқатысу терезесін жабу үшін **OK** түймешігін басыңыз. Тапсырманы басып шығару үшін **Print** (Басып шығару) тілқатысу терезесіндегі **OK** түймешігін басыңыз.

Түс параметрлерін реттеу (Windows)

Басылған беттегі түстер компьютер экранындағы түстерге сәйкес болмаса немесе басылған беттегі түстер қанағаттандырарлық болмаса, мына қадамдарды орындаңыз.

Түс тақырыбын өзгерту

1. Бағдарламалық құралда **Print** (Басып шығару) опциясын таңдаңыз.
2. Өнімді таңдап, **Properties** (Сипаттар) немесе **Preferences** (Параметрлер) түймешігін басыңыз.
3. **Color** (Түс) жиекбелгісін басыңыз.

4. **HP EasyColor** құсбелгісін алыңыз.
5. **Color Themes** (Түс тақырыптары) ашылмалы тізімінен түс тақырыбын таңдаңыз.
 - **Default (sRGB)** (Әдепкі (sRGB)): бұл тақырып арқылы өнімді реттеп, RGB деректерін өңделмеген түрде басып шығаруға болады. Бұл тақырыпты пайдаланғанда дұрыс көрсетілуі үшін түсті бағдарламалық құралда немесе амалдық жүйеде басқару керек.
 - **Vivid (sRGB) (Жарқын (sRGB))**: өнім орташа өңдердегі түс қанықтығын арттырады. Бұл тақырыпты іскерлік сызбаларды басып шығару барысында пайдаланыңыз.
 - **Photo (sRGB) (Фото (sRGB))**: өнім RGB түсін сандық шағын зертханада басылып шыққан фотосурет ретінде бейнелейді. Өнім Default (sRGB) («Әдепкі» (sRGB)) тақырыбымен салыстырғанда терең, қанық түстерді бейнелейді. Фотосуреттерді басып шығару кезінде осы тақырыпты пайдаланыңыз.
 - **Photo (Adobe RGB 1998)** (Фотосурет (Adobe RGB 1998)): sRGB қарағанда AdobeRGB түс кеңістігін пайдаланатын сандық фотосуреттерді басып шығарғанда осы тақырыпты пайдаланыңыз. Бұл параметрді пайдаланғанда бағдарламалық құралдағы түсті реттейтін функцияны өшіріп тастаңыз.
 - **None** (Ешбір): ешбір түс тақырыбы қолданылмады.
 - **Custom Profile** (Пайдаланушылық профиль): түс шығысын дәл басқару мақсатында бапталған кіріс профилін пайдалану үшін осы опцияны таңдаңыз (мысалы, нақты HP Color LaserJet өнімін эмуляциялау үшін). Бапталған профильдерді www.hp.com торабынан жүктеңіз.
6. **Document Properties** (Құжат сипаттары) тілқатысу терезесін жабу үшін **OK** түймешігін түртіңіз. Тапсырманы басып шығару үшін **Print** (Басып шығару) тілқатысу терезесіндегі **OK** түймешігін түртіңіз.

Түс опцияларын өзгерту

1. Бағдарламалық құралда **Print** (Басып шығару) опциясын таңдаңыз.
 2. Өнімді таңдап, **Properties** (Сипаттар) немесе **Preferences** (Параметрлер) түймешігін басыңыз.
 3. **Color** (Түс) жиекбелгісін басыңыз.
 4. **HP EasyColor** құсбелгісін алыңыз.
 5. **Automatic** (Автоматты) немесе **Manual** (Қолмен) параметрін басыңыз.
 - **Automatic** (Автоматты) параметрі: осы параметрді баспа тапсырмаларының көбіне таңдаңыз.
 - **Manual** (Қолмен) параметрі: түс параметрлерін өзге параметрлерден бөлек реттеу үшін осы параметрді таңдаңыз. Түстерді қолмен реттеу терезесін ашу үшін **Settings** (Параметрлер) түймешігін басыңыз.
-
-  **ЕСКЕРТПЕ:** түс параметрлерін қолмен өзгерту шығару жұмысына әсер етуі мүмкін. HP компаниясы бұл параметрлерді тек түс графикасы мамандары өзгертуін ұсынады.
6. Түрлі түсті құжатты қара және сұр түстің реңктерімен басып шығару үшін **Print in Grayscale** (Сұр түспен басып шығару) опциясын басыңыз. Түрлі түсті құжаттарды фотокөшірме немесе факс үшін басып шығаруға осы опцияны пайдаланыңыз. Бұған қоса, бұл опцияны алғашқы нұсқа көшірмелерін басып шығару немесе түсті тонерді үнемдеу үшін пайдалануға болады.
 7. **Document Properties** (Құжат сипаттары) тілқатысу терезесін жабу үшін **OK** түймешігін түртіңіз. Тапсырманы басып шығару үшін **Print** (Басып шығару) тілқатысу терезесіндегі **OK** түймешігін түртіңіз.

Басқа принтер драйверін қолданып көру

Бағдарламалық құралдан басып шығарып жатқан болсаңыз және басып шығарылған беттерде сызбалардағы күтпеген сызықтар, мәтіннің болмауы, сызбалардың болмауы, дұрыс емес пішім немесе өзгертілген қаріптер туындаса, басқа принтер драйверін қолданып көріңіз.

HP веб-торабынан төмендегі драйверлердің кез келгенін жүктеп алыңыз: www.hp.com/support/colorljMFPM277.

HP PCL 6 драйвері	<ul style="list-style-type: none">• Құралдың CD дискісіндегі әдепкі драйвер ретінде берілген. Басқа бір драйвер таңдамасаңыз, осы драйвер автоматты түрде орнатылады.• Барлық Windows орталары үшін ұсынылады• Пайдаланушылардың көбісіне толық оңтайлы жылдамдық пен өнім мүмкіндігі қолдауын қамтамасыз етеді• Windows орталарындағы ең жақсы жылдамдық үшін Windows Graphic Device Interface (GDI) интерфейсімен теңесетін етіп әзірленген• PCL 5 драйверіне негізделген үшінші тарап және бейімделген бағдарламалық құралдарымен толық үйлеспейі мүмкін
HP UPD PS драйвері	<ul style="list-style-type: none">• Adobe® бағдарламалық құралдарымен немесе басқа графикалық жадты көп тұтынатын бағдарламалық құралдармен басып шығару үшін ұсынылады• Postscript эмуляция қажеттіліктерін қолдауды немесе postscript флэш қаріптерін қолдауды қамтамасыз етеді
HP UPD PCL 5	<ul style="list-style-type: none">• Windows жабдықтарында басып шығарудың жалпы кеңсесінде ұсынылады• Алдыңғы PCL нұсқасымен немесе ескі HP LaserJet өнімімен үйлеседі• Үшінші тарап немесе бейімделген бағдарламалық құралдан басып шығару үшін ең үздік таңдау• Өнімді PCL 5 (UNIX, Linux, mainframe) тіліне орнатуды қажет ететін аралас орталарда жұмыс істегенде ең үздік таңдау• Көптеген принтер үлгілерімен бірге пайдалану үшін жалғыз драйверді қамтамасыз ету мақсатында Windows жабдықтарымен бірлесіп пайдалануға арналған• Шағын Windows компьютерінен көптеген принтер үлгілерінде басып шығарғанда басым болады
HP UPD PCL 6	<ul style="list-style-type: none">• Барлық Windows орталарында басып шығаруға ұсынылады• Пайдаланушылардың көбісіне толық оңтайлы жылдамдық пен принтер мүмкіндігін қолдауын қамтамасыз етеді• Windows орталарындағы ең жақсы жылдамдық үшін Windows Graphic Device Interface (GDI) интерфейсімен теңесетін етіп әзірленген• PCL 5 драйверіне негізделген үшінші тарап және бейімделген бағдарламалық құралдарымен толық үйлеспейі мүмкін

Кескінді көшіру және сканерлеу сапасын жақсарту

Кіріспе

Егер өнімде кескін сапасына байланысты мәселелер болып жатса, мәселені шешу үшін келесі шешімдерді берілген ретпен қолданып көріңіз.

- [Сканер әйнегіндегі кір мен дақтардың болмауын тексеру](#)
- [Құжат бергішті пайдаланған кезде сызықтарды немесе жолдарды кетіреді](#)
- [Қағаз параметрлерін тексеру](#)
- [Суретті реттеу параметрлерін тексеру](#)
- [Мәтіндер немесе суреттер үшін оңтайландыру](#)
- [Компьютерде сканер ажыратымдылығын және түс параметрлерін тексеру](#)
- [Шетпен шетке көшіру](#)
- [Құжат бергіштің көтеру ролигі мен бөлу төсемін тазалаңыз](#)

Алдымен мына қарапайым қадамдарды орындап көріңіз:

- Құжаттарды автоматты беру құрылғысының орнына планшетті сканерді пайдаланыңыз.
- Жоғары сапалы түпнұсқаларды пайдаланыңыз.
- Құжаттарды автоматты беру құрылғысын пайдаланғанда анық емес немесе жылжып кеткен суреттерді болдырмау үшін қағаз бағыттағыштарын пайдаланып, бастапқы құжаттарды автоматты беру құрылғысына дұрыс жүктеңіз.

Егер мәселе әлі бар болса, мына қосымша шешімдерді қолданып көріңіз. Егер сонда да мәселе шешілмесе, қосымша шешімдерді «Баспа сапасын жақсарту» бөлімінен қараңыз.

Сканер әйнегіндегі кір мен дақтардың болмауын тексеру

Уақыт өте сканер әйнегі мен ақ пластмасса тірегінде дақтар жиналып, жұмысына әсер етуі мүмкін. Сканерді тазалау үшін келесі іс рәсімін пайдаланыңыз.

1. Өнімді өшіру үшін қуат түймешігін басыңыз, одан кейін қуат кабелін электр розеткасынан ажыратыңыз.
2. Сканердің қақпағын ашыңыз.
3. Сканердің әйнегі мен ақ пластмасса тірегін абразивті емес тазартқыш сұйықтыққа батырылған жұмсақ шүберекпен немесе губкамен сүртіңіз.

⚠ ЕСКЕРТУ: Өнімнің кез келген бөлігін тазалау барысында абразивті заттарды, ацетонды, бензинді, аммиакты көміртек тетрагидридін пайдаланбаңыз; олар өнімді зақымдауы мүмкін. Сұйықтықтарды тікелей шыныға немесе үстелге қоймаңыз. Олар астына төгіліп, өнімді зақымдауы мүмкін.

4. Дақ түсірмес үшін шыныны немесе ақ пластмасса тіректі былғары немесе целлюлоза шүберекпен құрғатыңыз.
5. Қуат кабелін розеткаға жалғаңыз, содан кейін өнімді қосу үшін қуат түймешігін басыңыз.

Құжат бергішті пайдаланған кезде сызықтарды немесе жолдарды кетіреді

Құжат бергішті пайдаланған кезде сызықтар немесе жолдар көшірілген немесе сканерленген құжаттарда пайда болса, құжат бергіштің шынысынан қалдықтарды тазалау үшін төмендегі процедураны пайдаланыңыз. Қалдықтарға шаң, қағаз немесе тонер шаңы, жапсырма жабыстырғышының, түзеткіш сұйықтығының немесе таспаның қалдығы, сия, саусақ іздері мен басқалар кіруі мүмкін.

1. Сканердің қақпағын ашыңыз.
2. Сканердің негізі шынысының сол жағынан бір дюймдік шыны жолақты тауып, шыны жолын тазалау үшін суланған жұмсақ, түбітсіз шүберекті пайдаланыңыз.

⚠ ЕСКЕРТУ: Өнімнің кез келген бөлігін тазалау барысында абразивті заттарды, ацетонды, бензинді, аммиакты көміртек тетрахлоридін пайдаланбаңыз; олар өнімді зақымдауы мүмкін. Сұйықтықтарды тікелей шыныға немесе үстелге қоймаңыз. Олар астына төгіліп, өнімді зақымдауы мүмкін.

3. Шыны жолақтың үстіндегі сканер қақпағының астында үстіңгі пластик жолақты тазалау үшін суланған жұмсақ, түбітсіз шүберекті пайдаланыңыз.
4. Дақ түспеу үшін, шыны жолақ пен үстіңгі жолақты жұмсақ, құрғақ шүберекпен кептіріңіз, содан кейін қайтадан көшіріп немесе сканерлеп көріңіз.

Қағаз параметрлерін тексеру

1. Өнімнің басқару тақтасындағы негізгі экрандағы **Copy** (Көшіру) түймешігін түртіңіз.
2. **Settings** (Параметрлер) түймешігін түртіңіз де, **Paper** (Қағаз) түймешігіне жылжып барып, түртіңіз.
3. Қағаз өлшемдері тізімінде, науадағы қағаз өлшемінің атауын түртіңіз.
4. Қағаз түрлері тізімінде, науадағы қағаз түрінің атауын түртіңіз.

Суретті реттеу параметрлерін тексеру

1. Негізгі экранда **Copy** (Көшіру) түймешігін түртіңіз.
2. **Settings** (Параметрлер) түймешігін, одан кейін **Image Adjustment** (Кескін реттеу) түймешігіне жылжып, оны түртіңіз.
3. Реттеу керек параметрді басыңыз.
 - **Lightness** (Ашықтық): ашықтық/күңгірттік параметрін реттейді.
 - **Contrast** (Контраст): кескіннің ең ашық және ең күңгірт аймақтарының арасындағы контрастты реттейді.
 - **Sharpen** (Айқындау): мәтін таңбаларының айқындығын реттейді.
 - **Background Removal** (Фонды алу): кескін өңінің күңгірттік деңгейін реттейді. Бұл түрлі түсті қағаздарда басып шығарылатын түпнұсқа құжаттар үшін өте ыңғайлы.
 - **Color Balance** (Түс балансы): қызыл, жасыл және көк түстердің реңктерін реттейді.
 - **Grayness** (Сұр түс): түстердің қанықтығын реттейді.
4. Параметрдің мәнін реттеу үшін — немесе + түймешігін, одан кейін **OK** түймешігін басыңыз.
5. Басқа параметрді реттеңіз немесе басты көшіру мәзіріне қайту үшін қайту көрсеткісін басыңыз.

Мәтіндер немесе суреттер үшін оңтайландыру

1. Өнімнің басқару тақтасындағы негізгі экрандағы **Copy**(Көшіру) түймешігін түртіңіз.
2. **Settings** (Параметрлер) түймешігін түртіңіз де, **Optimize** (Оңтайландыру) түймешігіне жылжып барып, түртіңіз.
3. Реттелетін параметрді басыңыз.
 - **Auto Select**(Автоматты түрде таңдау): көшірменің сапасы маңызды болмаған кезде осы параметрді пайдаланыңыз. Бұл әдепкі параметр болып табылады.
 - **Mixed**(Аралас): бұл параметрді мәтіні мен суреттері араласып келетін құжаттар үшін пайдаланыңыз.
 - **Text**(Мәтін): мәтіні көп болатын құжаттар үшін осы параметрді пайдаланыңыз.
 - **Picture**(Сурет): құрамында суреттері көп болатын құжаттар үшін осы параметрді пайдаланыңыз.

Компьютерде сканер ажыратымдылығын және түс параметрлерін тексеру

Егер сіз сканерленген бейнені басып шығарсаңыз және сапасы көңіліңізден шықпаса, ол сканерлеу бағдарламалық құралында қажеттіліктеріңізге сәйкес емес ажыратымдылық мен түстер параметрлерінің таңдалу себебі болуы мүмкін. Ажыратымдылық мен түстер сканерленген бейненің келесідей мүмкіндіктеріне әсер етеді:

- Бейне тазалығына
- Шәкіл құрылымына (тегіс немесе бұдырлы)
- Сканерлеу уақытына
- Файл өлшеміне

Сканерлеу ажыратымдылығын өлшеу бірлігі пиксель/дюйм (п/д) болып табылады.

 **ЕСКЕРТПЕ:** сканерлеудің п/д деңгейі баспаның н/д (нүкте/дюйм) өлшем бірлігіне сәйкес келмейді.

Түс, сұр шәкілі және ақ ықтимал түстер санын анықтайды. Сіз сканердің аппараттық ажыратымдылығын 1 200 п/д дейін реттей аласыз.

Ажыратымдылық пен түстер бойынша нұсқаулықтар кестесінің тізімі өзіңіздің сканерлеу бойынша қажеттіліктеріңізге қол жеткізу бойынша аздап көмектеседі.

 **ЕСКЕРТПЕ:** ажыратымдылық пен түстерді жоғары мәндерге реттеу нәтижесінде дискіде көп орын алып, сканерлеу процессін баяулататын үлкен көлемді файлдардың құрылуына себепші болады. Ажыратымдылық пен түстерді реттемес бұрын сканерленген кескінді қалай пайдаланатыныңызды анықтаңыз.

Ажыратымдылық пен түстер бойынша нұсқаулықтар

Келесі кесте түрлі сканерлеу тапсырмаларына арналған ажыратымдылық пен түс параметрлерін сипаттайды.

 **ЕСКЕРТПЕ:** әдепкі параметр — 200 пиксел/дюйм.

Мақсатты пайдалану	Ұсынылатын ажыратымдылық	Ұсынылатын түс параметрлері
Факс	150 п/д	<ul style="list-style-type: none"> Ақ-қара
Электрондық пошта	150 п/д	<ul style="list-style-type: none"> Ақ-қара, бейне тегістік шәкілін қажет етпеген жағдайда Сұр шәкілі, бейне тегіс шәкілін қажет етсе Түсті, бейне түсті болған жағдайда
Мәтінді түзету	300 п/д	<ul style="list-style-type: none"> Ақ-қара
Басып шығару (графика немесе мәтінді)	<p>Күрделі графика үшін немесе құжатты елеулі түрде ұлғайтқыңыз келген жағдайда 600 п/д</p> <p>Қалыпты графика мен мәтін үшін 300 п/д</p> <p>Фотосуреттер үшін 150 п/д</p>	<ul style="list-style-type: none"> Мәтін мен штрихты суреттер үшін ақ-қара Көлеңкелі немесе түсті графика мен фотосуреттер үшін сұр шәкілі Түсті, бейне түсті болған жағдайда
Экранға шығару	75 п/д	<ul style="list-style-type: none"> Мәтін үшін ақ-қара Графика мен фотосуреттер үшін сұр шәкілі Түсті, бейне түсті болған жағдайда

Түс

Сіз сканерлеу барысында келесі параметрлер үшін түс мәндерін белгілей аласыз.

Параметр	Ұсынылатын қолданыс
Түс	Түстері өте маңызды болып табылатын жоғары сапалы түсті фотосуреттер мен құжаттар үшін осы параметрлерді пайдаланыңыз.
Ақ-қара	Бұл параметрді мәтінді құжат үшін қолданыңыз.
Сұр шәкілі	Бұл параметрді файл көлемі қиындық тудырғанда, сондай-ақ құжатты немесе фотосуретті жылдам сканерлеу қажет болғанда қолданыңыз.

Шетпен шетке көшіру

Өнім толықтай шеттен шетке басып шығара алмайды. Беттің айналасында 4 мм басып шығарылмайтын жиек болады.

Шеттері кесілген құжаттарды басып шығару немесе сканерлеу туралы пікірлер:

- Баспадан кіші болғанда түпнұсқалы құжатты сканердегі белгішемен белгіленген бұрыштан 4 мм қашықтыққа жылжытыңыз. Осы күйде қайта көшіріңіз немесе сканерлеңіз.
- Түпнұсқа құжат қажетті баспа өлшеміне сәйкес болғанда көшірме кесіліп қалмауы үшін суретті кішірейту мақсатында **Reduce/Enlarge** (Кішірейту/үлкейту) мүмкіндігін қолданыңыз.

Құжат бергіштің көтеру ролигі мен бөлу төсемін тазалаңыз

Құжат бергіште кептелістер немесе бір мезетте бірнеше парақтың алынуы сияқты қағаз салу ақаулықтары туындаса, құжат бергішінің роликтері мен бөлу төсемесін тазалаңыз.

1. Құжат бергіштің өтпелі қақпағын ашыңыз.

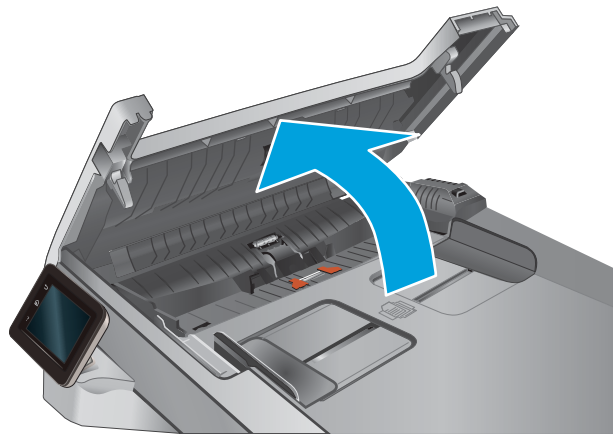

2. Екі желімді білікті және бөлуші төсемені тазалау үшін ылғалды, қылшықсыз сүлгіні қолданыңыз.

ЕСКЕРТУ: Өнімнің кез келген бөлігін тазалау барысында абразивті заттарды, ацетонды, бензинді, аммиакты көміртек тетрахлоридін пайдаланбаңыз; олар өнімді зақымдауы мүмкін. Сұйықтықтарды тікелей шыныға немесе үстелге қоймаңыз. Олар астына төгіліп, өнімді зақымдауы мүмкін.

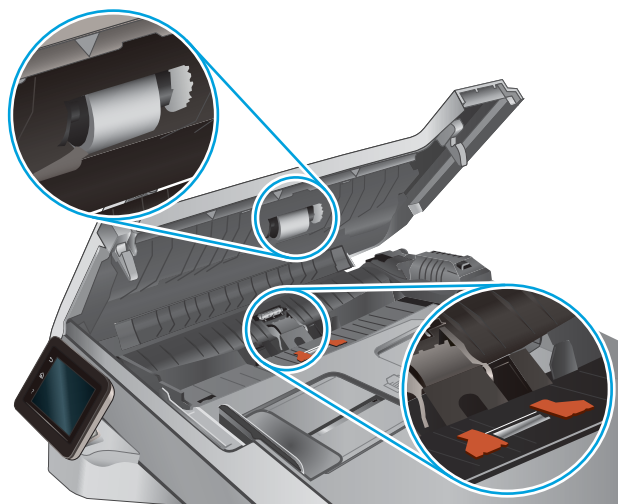

3. Құжат бергіштің өтпелі қақпағын жабыңыз.

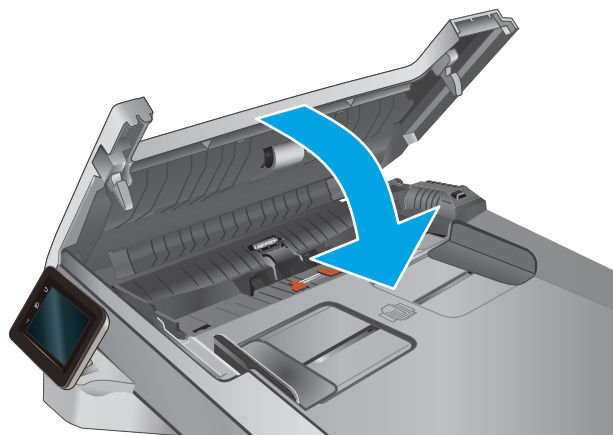

Факс сурет сапасын жақсарту

Кіріспе

Егер өнімде кескін сапасына байланысты мәселелер болып жатса, мәселені шешу үшін келесі шешімдерді берілген ретпен қолданып көріңіз.

- [Сканер әйнегіндегі кір мен дақтардың болмауын тексеру](#)
- [Факс жіберу ажыратымдылық параметрлерін тексеру](#)
- [Катені түзету параметрлерін тексеру](#)
- [Бетке шақтау параметрін тексеру](#)
- [Құжат бергіштің көтеру ролигі мен бөлу төсемін тазалаңыз](#)
- [Басқа факс құрылғысына жіберу](#)
- [Жіберушінің факс құрылғысын тексеру](#)

Алдымен мына қарапайым қадамдарды орындап көріңіз:

- Құжаттарды автоматты беру құрылғысының орнына планшетті сканерді пайдаланыңыз.
- Жоғары сапалы түпнұсқаларды пайдаланыңыз.
- Құжаттарды автоматты беру құрылғысын пайдаланғанда анық емес немесе жылжып кеткен суреттерді болдырмау үшін қағаз бағыттағыштарын пайдаланып, бастапқы құжаттарды автоматты беру құрылғысына дұрыс жүктеңіз.

Егер мәселе әлі бар болса, мына қосымша шешімдерді қолданып көріңіз. Егер сонда да мәселе шешілмесе, қосымша шешімдерді «Баспа сапасын жақсарту» бөлімінен қараңыз.

Сканер әйнегіндегі кір мен дақтардың болмауын тексеру

Уақыт өте сканер әйнегі мен ақ пластмасса тірегінде дақтар жиналып, жұмысына әсер етуі мүмкін. Сканерді тазалау үшін келесі іс рәсімін пайдаланыңыз.

1. Өнімді өшіру үшін қуат түймешігін басыңыз, одан кейін қуат кабелін электр розеткасынан ажыратыңыз.
2. Сканердің қақпағын ашыңыз.
3. Сканердің әйнегі мен ақ пластмасса тірегін абразивті емес тазартқыш сұйықтыққа батырылған жұмсақ шүберекпен немесе губкамен сүртіңіз.

⚠ ЕСКЕРТУ: Өнімнің кез келген бөлігін тазалау барысында абразивті заттарды, ацетонды, бензинді, аммиакты көміртек тетрагидридін пайдаланбаңыз; олар өнімді зақымдауы мүмкін. Сұйықтықтарды тікелей шыныға немесе үстелге қоймаңыз. Олар астына төгіліп, өнімді зақымдауы мүмкін.

4. Дақ түсірмес үшін шыныны немесе ақ пластмасса тіректі былғары немесе целлюлоза шүберекпен құрғатыңыз.
5. Қуат кабелін розеткаға жалғаңыз, содан кейін өнімді қосу үшін қуат түймешігін басыңыз.

Факс жіберу ажыратымдылық параметрлерін тексеру

Егер қабылдаушы факс машинасы жауап бермегендіктен немесе бос болмағандықтан өнім факс жібере алмаса, бос болмағанда нөмірді қайта теру, жауап болмағанда нөмірді қайта теру және байланыс қатесі болғанда нөмірді қайта теру опциялары бойынша өнім нөмірді қайта тереді.

1. Өнімнің басқару тақтасындағы негізгі экранда Setup (Параметрлерді орнату)  түймешігін түртіңіз.
2. Fax Setup (Факс параметрлерін орнату) мәзірін түртіңіз.
3. Advanced Setup (Кеңейтілген параметрлерді орнату) мәзірін түртіңіз.
4. Fax Resolution (Факс ажыратымдылығы) мәзірін ашыңыз.

Қатені түзету параметрлерін тексеру

Әдетте, өнім факс қабылдау немесе жіберу кезінде телефон желісіндегі сигналдарды бақылап отырады. Егер берілім кезінде өнім қате тапса және қатені түзету параметрі On (Қосулы) болса, өнім факстің бөлігін қайта жіберуді сұрауы мүмкін. Қатені түзету үшін зауыттық стандартты мән On (Қосулы).

Факсті жіберу немесе қабылдау кезінде қиыншылықтарға кездесеңіз немесе берілімдегі қателерді қабылдағыңыз келсе ғана, қатені түзету режимін ажыратуыңыз қажет. Факсті шетелге жіберу немесе шетелден факс қабылдау кезінде не болмаса сіз телефон байланысын жер серігі арқылы пайдалансаңыз, бұл функцияны ажыратып қою пайдалы болуы мүмкін.

1. Өнімнің басқару тақтасындағы негізгі экранда Setup (Параметрлерді орнату)  түймешігін түртіңіз.
2. Service (Қызмет) мәзірін басыңыз.
3. Fax Service (Факс қызметі) мәзірін түртіңіз.
4. Error Correction (Қатені түзету) түймешігін, одан кейін On (Қосу) түймешігін түртіңіз.

Бетке шақтау параметрін тексеру

Өнім факсті беттен тыс басып шығарса, өнімнің басқару тақтасынан бетке шақтау мүмкіндігін қосыңыз.



ЕСКЕРТПЕ: Әдепкі қағаз өлшемі параметрінің науадағы қағаздың өлшеміне сәйкес екенін тексеріңіз.

1. Өнімнің басқару тақтасындағы негізгі экранда Setup (Параметрлерді орнату)  түймешігін түртіңіз.
2. Fax Setup (Факс параметрлерін орнату) мәзірін түртіңіз.
3. Advanced Setup (Кеңейтілген параметрлерді орнату) мәзірін түртіңіз.
4. Fit to Page (Бетке қиыстыру) түймешігін, одан кейін On (Қосу) түймешігін түртіңіз.

Құжат бергіштің көтеру ролигі мен бөлу төсемін тазалаңыз

Құжат бергіште кептелістер немесе бір мезетте бірнеше парақтың алынуы сияқты қағаз салу ақаулықтары туындаса, құжат бергішінің роликтері мен бөлу төсемін тазалаңыз.

1. Құжат бергіштің өтпелі қақпағын ашыңыз.

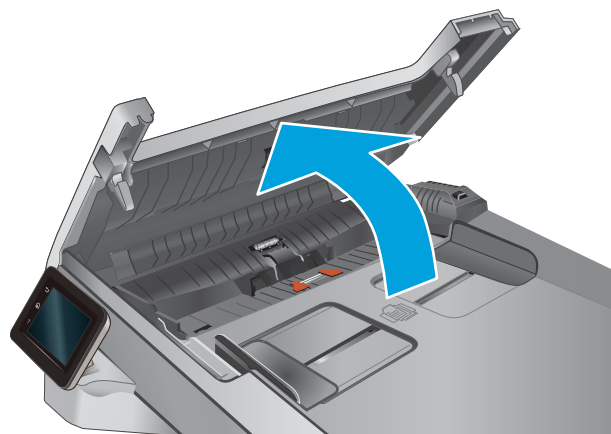

2. Екі желімді білікті және бөлуші төсемені тазалау үшін ылғалды, қылшықсыз сүлгіні қолданыңыз.

ЕСКЕРТУ: Өнімнің кез келген бөлігін тазалау барысында абразивті заттарды, ацетонды, бензинді, аммиакты көміртек тетрахлоридін пайдаланбаңыз; олар өнімді зақымдауы мүмкін. Сұйықтықтарды тікелей шыныға немесе үстелге қоймаңыз. Олар астына төгіліп, өнімді зақымдауы мүмкін.

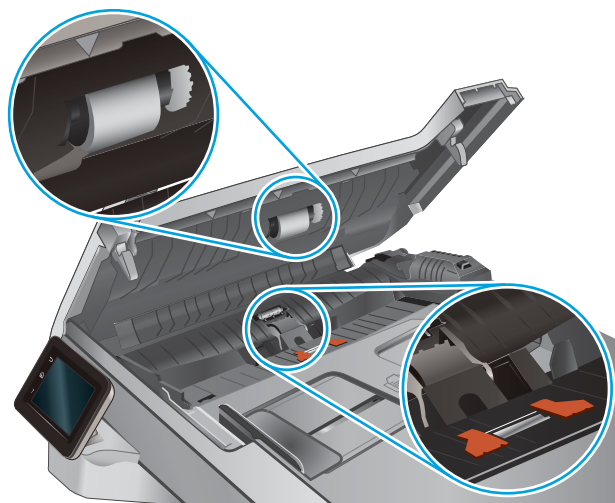

3. Құжат бергіштің өтпелі қақпағын жабыңыз.

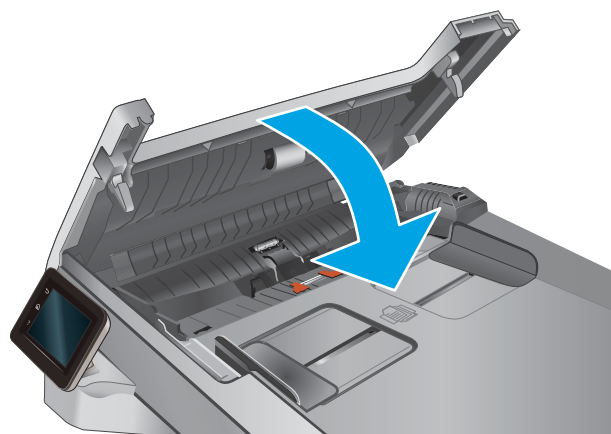

Басқа факс құрылғысына жіберу

Факсті басқа факс құрылғысына жіберіп көріңіз. Факс сапасы жақсырақ болса, мәселе алушының факс машинасының бастапқы параметрлеріне немесе жабдықтардың күйіне байланысты.

Жіберушінің факс құрылғысын тексеру

Жіберушіден басқа факс құрылғысынан жіберіп көруді сұраңыз. Факс сапасы жақсырақ болса, ақаулық жіберушінің факс құрылғысында туындаған. Басқа факс құрылғысы қол жетімсіз болса, жіберушіден келесі өзгерістерді енгізуді сұраңыз:

- Түпнұсқа құжаттың ақ (түсті емес) қағазда екенін тексеріңіз.
- Факс ажыратымдылығын, сапа деңгейін немесе контраст параметрлерін арттырыңыз.
- Мүмкін болса, факсті компьютердің бағдарламалық құралынан жіберіңіз.

Сымсыз желі мәселелерін шешу

Кіріспе

Өнімнің желімен байланысып тұрғанына көз жеткізу үшін төмендегі тармақтарды тексеріңіз. Бастамас бұрын, өнімнің басқару панелінен конфигурация бетін басып шығарып, осы бетте тізімделген өнімнің IP мекенжайын табыңыз.

- [Төмен физикалық байланыс](#)
- [Компьютер өнім үшін қате IP мекенжайын қолдануда](#)
- [Компьютердің өніммен байланысуы мүмкін емес.](#)
- [Өнім желі үшін қате сілтеме және дуплекс параметрлерін пайдалануда](#)
- [Жаңа бағдарламалық құралдар үйлесімді ақаулықтарды тудыруы мүмкін.](#)
- [Компьютеріңіз немесе жұмыс компьютеріңіз дұрыс орнатылмаған.](#)
- [Өнім ажыратылған немесе басқа желі параметрлері дұрыс емес.](#)



ЕСКЕРТПЕ: HP бір рангті желіні қолдамайды, себебі мүмкіндік Microsoft амалдық жүйелерінің функциясы болып табылады және HP баспа драйверлері емес. Қосымша ақпарат алу үшін, Microsoft корпорациясының www.microsoft.com веб-торабына өтіңіз.

Төмен физикалық байланыс

1. Дұрыс ұзындықтағы кабельді пайдаланып, өнімнің дұрыс желілік портқа жалғанғанын тексеріңіз.
2. Кабельдің қауіпсіз жалғанғанын тексеріңіз.
3. Өнімнің артқы жағындағы желілік портқа қосатын жерді қарап, сарғыш түсті жұмыс шамы және жасыл түсті мәртебе шамы жанып тұрғанын тексеріңіз.
4. Егер ақаулық шешілмесе, концентраторға басқа кабельді немесе портты қолданып көріңіз.

Компьютер өнім үшін қате IP мекенжайын қолдануда

1. Принтердің сипаттарын ашып, **Ports** қойындысын басыңыз. Өнім үшін қазіргі IP мекенжайының таңдалғанын тексеріңіз. IP мекенжайы конфигурациялау бетінде көрсетілген.
2. Өнімді HP компаниясының стандартты TCP/IP порты арқылы орнатқан болсаңыз, **IP мекенжайы өзгерсе де әрқашан осы принтерге басып шығару** атты жолды таңдаңыз.
3. Өнімді Microsoft компаниясының стандартты TCP/IP порты арқылы орнатқан болсаңыз, IP мекенжайының орнына хост атын қолданыңыз.
4. Егер IP мекенжайы дұрыс болса, өнімді жойып, оны қайта қосыңыз.

Компьютердің өніммен байланысуы мүмкін емес.

1. Желі ақпаратын жіберу арқылы желі байланысын тексеріңіз.
 - a. Компьютерде пәрмен жолы терезесін ашыңыз.

- Windows жүйесі үшін **Пуск** (Бастау) түймешігін басып, **Запустить** (Іске қосу) пәрменін таңдап, `cmd` деп теріңіз де, **Enter** пернесін басыңыз.
 - OS X үшін **Applications** (Қолданбалар), одан кейін **Utilities** (Қызметтік бағдарламалар) тармағына өтіп, **Terminal** (Терминал) мәзірін ашыңыз.
- а. Өнім үшін IP мекенжайынан кейін келетін `ping` ақпаратын енгізіңіз.
 - б. Егер терезе ақпарат жіберу уақытын көрсетсе, онда желі жұмыс істейді.
2. Егер ақпарат жіберу командасы орындалмаса, желілік хабтардың қосулы екенін тексеріңіз, содан кейін желі параметрлерінің, өнімнің және компьютердің бір желіге конфигурацияланғанын тексеріңіз.

Өнім желі үшін қате сілтеме және дуплекс параметрлерін пайдалануда

HP бұл параметрлерді автоматты режимде (әдепкі параметр) қалдыруды ұсынады. Егер осы параметрлерді өзгертсеңіз, оларды желі үшін де өзгерту қажет.

Жаңа бағдарламалық құралдар үйлесімді ақаулықтарды тудыруы мүмкін.

Жаңа бағдарламалық құралдардың дұрыс орнатылғанын және олардың дұрыс принтер драйверін қолданатындығын тексеріңіз.

Компьютеріңіз немесе жұмыс компьютеріңіз дұрыс орнатылмаған.

1. Желілік драйверлерді, принтер драйверлерін және желінің қайта бағыттау параметрлерін тексеріңіз.
2. Амалдық жүйенің дұрыс конфигурацияланғанын тексеріңіз.

Өнім ажыратылған немесе басқа желі параметрлері дұрыс емес.

1. Желі протокол күйін тексеру үшін конфигурациялау бетін қайтадан қарап шығыңыз. Қажет болған жағдайда оны қосыңыз.
2. Қажет болса, желі параметрлерін қайтадан реттеңіз.

Сымсыз желі ақауларын жою

Кіріспе

Мәселелерді шешуге көмектесу үшін ақауларды жою ақпаратын пайдаланыңыз.

 **ЕСКЕРТПЕ:** Құрылғыда HP NFC және HP Wireless Direct басып шығару мүмкіндігі қосылған-қосылмағанын анықтау үшін, құрылғының басқару тақтасынан конфигурация бетін басып шығарыңыз. Егер **Wireless** (Сымсыз) деп аталатын бет болса, HP Jetdirect 2800w NFC және сымсыз тікелей басып шығау қосалқы құралының басып шығару мүмкіндігі құрылғыда қосылған.

- [Сымсыз байланысты тексеру парағы](#)
- [Сымсыз конфигурациялау аяқталғаннан кейін өнім басып шығармайды](#)
- [Өнім басып шығармайды және компьютерде үшінші тараптың желіаралық қалқаны орнатылған](#)
- [Сымсыз маршрутизатор немесе өнімді жылжытқаннан кейін сымсыз байланыс жұмыс істемейді](#)
- [Сымсыз өнімге қосымша компьютерлер қосу мүмкін емес](#)
- [Сымсыз өнім байланысы VPN желісіне қосылған кезде жоғалады](#)
- [Желі сымсыз желілер тізімінде шықпайды](#)
- [Сымсыз желі жұмыс істеп тұрған жоқ](#)
- [Сымсыз желі диагностика сынағын жүргізу](#)
- [Сымсыз желідегі кедергіні азайту](#)

Сымсыз байланысты тексеру парағы

- Желі кабелі ажыратылғанын тексеріңіз.
- Өнім және сымсыз маршрутизатор қосулы және қуаты бар екенін тексеріңіз. Сондай-ақ өнімдегі сымсыз радио қосулы екенін тексеріңіз.
- Қызмет орнату идентификаторы (SSID) дұрыс екенін тексеріңіз. SSID идентификаторын анықтау үшін, конфигурациялау бетін басып шығарыңыз. Егер SSID дұрыс екеніне сенімсіз болсаңыз, сымсыз орнатуды қайта іске қосыңыз.
- Қауіпсіз желілер арқылы қауіпсіздік ақпараты дұрыс екенін тексеріңіз. Егер қауіпсіздік ақпараты дұрыс болмаса, сымсыз орнатуды қайта іске қосыңыз.
- Егер сымсыз желі дұрыс жұмыс істеп тұрса, сымсыз желідегі басқа компьютерлерге кіріп көріңіз. Егер желіде Интернетке кіру мүмкіндігі болса, Интернетке сымсыз байланыс арқылы қосылып көріңіз.
- Шифрлау әдісі (AES or TKIP) өнімге және сымсыз кіру нүктесіне (желілерде WPA қауіпсіздігін пайдаланады) бірдей екенін тексеріңіз.
- Өнім сымсыз желінің ауқымында екенін тексеріңіз. Көптеген желілер үшін, өнім сымсыз кіру нүктесінің (сымсыз маршрутизатор) 30 м асатын ауқымында болуы тиіс.
- Кедергілер сымсыз сигналды бөгемей тұрғанын тексеріңіз. Кіру нүктесі мен өнімнің арасындағы кез келген үлкен метал заттарды алып тастаңыз. Құрамында метал немесе бетон бар бағандар, қабырғалар немесе қолдау бағандары өнім және сымсыз кіру нүктесін бөлмейтінін тексеріңіз.

- Өнім сымсыз сигналға кедергі келтіруі мүмкін электрондық құрылғылардан қашықта орналасқандығын тексеріңіз. Көптеген құрылғылар сымсыз сигналға кедергі келтіруі мүмкін, оның ішінде моторлар, радиотелефондар, қауіпсіздік жүйесінің камералары, басқа сымсыз желілер және кейбір Bluetooth құрылғылары бар.
- Компьютерде принтер драйвері орнатылғанын тексеріңіз.
- Дұрыс принтер портын таңдалғанын тексеріңіз.
- Компьютер және өнім бірдей сымсыз желіге қосылғанын тексеріңіз.
- OS X жүйесі үшін сымсыз маршрутизатордың Bonjour желісін қолдайтындығын тексеріңіз.

Сымсыз конфигурациялау аяқталғаннан кейін өнім басып шығармайды

1. Өнімнің қосылғанын және жұмысқа дайын екендігін тексеріңіз.
2. Компьютердегі кез келген үшінші тарапты желіаралық дидарларды өшіріңіз.
3. Сымсыз желі дұрыс жұмыс істейтінін тексеріңіз.
4. Компьютер дұрыс жұмыс істейтінін тексеріңіз. Қажет болса, компьютерді қайта іске қосыңыз.
5. HP енгізілген веб-серверінің өнімін желідегі компьютерден аша алатындығыңызды тексеріңіз.

Өнім басып шығармайды және компьютерде үшінші тараптың желіаралық қалқаны орнатылған

1. Желіаралық қалқанды өндірушіде бар ең соңғы жаңартумен жаңартыңыз.
2. Егер бағдарламалар өнімді орнату немесе басып шығару кезінде желіаралық қалқанға кіру мүмкіндігін сұраса, бағдарламалардың іске қосылуына рұқсат бергеніңізді тексеріңіз.
3. Желіаралық қалқанды уақытша өшіріп, компьютерге сымсыз өнімді орнатыңыз. Сымсыз орнатуды аяқтағаннан кейін желіаралық қалқанды қосыңыз.

Сымсыз маршрутизатор немесе өнімді жылжытқаннан кейін сымсыз байланыс жұмыс істемейді

1. Маршрутизатор немесе өнімнің компьютер қосылған желіге қосылғанын тексеріңіз.
2. Конфигурация бетін басып шығарыңыз.
3. Компьютер үшін конфигурациялау есебіндегі қызмет орнату идентификаторын (SSID) принтер конфигурациясындағы қызмет орнату идентификаторымен (SSID) салыстырыңыз.
4. Сандар бірдей болмаса, онда құрылғылар бір желіге қосылмайды. Өнімнің сымсыз орнатуын қайта конфигурациялаңыз.

Сымсыз өнімге қосымша компьютерлер қосу мүмкін емес

1. Басқа компьютерлер сымсыз ауқымда екенін және ешбір кедергі сигналды бұғаттамайтынын тексеріңіз. Көп желілер үшін сымсыз кіру нүктесінің 30 м асатын сымсыз ауқымы болады.
2. Өнімнің қосылғанын және жұмысқа дайын екендігін тексеріңіз.
3. Компьютердегі кез келген үшінші тарапты желіаралық дидарларды өшіріңіз.

4. Сымсыз желі дұрыс жұмыс істейтінін тексеріңіз.
5. Компьютер дұрыс жұмыс істейтінін тексеріңіз. Қажет болса, компьютерді қайта іске қосыңыз.

Сымсыз өнім байланысы VPN желісіне қосылған кезде жоғалады

- Негізі, VPN желісіне және басқа желілерге бір уақытта қосыла алмайсыз.

Желі сымсыз желілер тізімінде шықпайды

- Сымсыз маршрутизатор қосылғанын және қуат көзі бар екенін тексеріңіз.
- Желі жасырын болуы мүмкін. Дегенмен, жасырын желіге қосылуға болады.

Сымсыз желі жұмыс істеп тұрған жоқ

1. Желі кабелінің жалғанбағанын тексеріңіз.
2. Желінің байланысты жоғалтпағанын тексеру үшін, желіге басқа құрылғылар қосып көріңіз.
3. Желі ақпаратын жіберу арқылы желі байланысын тексеріңіз.
 - a. Компьютерде пәрмен жолы терезесін ашыңыз.
 - Windows жүйесі үшін **Пуск (Бастау)** түймешігін басып, **Запустить (Іске қосу)** пәрменін таңдап, `cmd` деп теріңіз де, **Enter** пернесін басыңыз.
 - OS X үшін **Applications** (Бағдарламалар) тармағына өтіп, **Utilities** (Утилиталар) тармағын таңдаңыз да, **Terminal** параметрін ашыңыз.
 - ә. Маршрутизатордың IP мекенжайынан кейін келетін `ping` ақпаратын енгізіңіз.
 - б. Егер терезе ақпарат жіберу уақытын көрсетсе, онда желі жұмыс істейді.
4. Маршрутизатор немесе өнім компьютеріңіз қосылған желіге қосылғанын тексеріңіз.
 - a. Конфигурация бетін басып шығарыңыз.
 - ә. Компьютеріңіз үшін конфигурациялау есебіндегі қызмет орнату идентификаторын (SSID) принтер конфигурациясындағы қызмет орнату идентификаторымен (SSID) салыстырыңыз.
 - б. Сандар бірдей болмаса, онда құрылғылар бір желіге қосылмайды. Өнімнің сымсыз орнатуын қайта конфигурациялаңыз.

Сымсыз желі диагностика сынағын жүргізу

Өнімнің басқару тақтасынан сымсыз желі параметрлері туралы ақпаратты беретін диагностика сынағын іске қосуға болады.

1. Құрылғының басқару тақтасының негізгі экранындағы **Setup** (Орнату)  түймешігін түртіңіз.
2. **Self Diagnostics** (Өзін өзі диагностикалау) мәзірін ашыңыз.
3. Сынақты бастау үшін **Run Network Test** (Желіні тексеруді орындау) түймешігін түртіңіз. Өнім сынақ нәтижелерін көрсететін сынақ бетін басып шығарады.

Сымсыз желідегі кедергіні азайту

Келесі кеңестер сымсыз желідегі кедергілерді азайтуы мүмкін:

- Сымсыз құрылғыларды құжаттарды сақтайтын шкафтар сияқты көлемді темір заттардан, сондай-ақ микротолқынды және сымсыз телефондар сияқты басқа да электромагниттік құрылғылардан аулақ ұстаңыз. Бұл заттар радио сигналдарына кедергі болуы мүмкін.
- Сымсыз құрылғыларды көлемді тастан қаланған және басқа құрылыс құрылымдарынан аулақ ұстаңыз. Бұл заттар радио толқындарды сіңіріп, сигнал күшін азайтуы мүмкін.
- Сымсыз маршрутизаторды желідегі сымсыз өнімдермен бір сызықта ортада орналастырыңыз.

Факс мәселелерін шешу

Кіріспе

Мәселелерді шешуге көмектесу үшін факс ақауларын жою ақпаратын пайдаланыңыз.

- [Факстің ақаулықтарын жою туралы бақылау кестесі](#)
- [Факстың жалпы ақаулықтарын жою](#)

Факстің ақаулықтарын жою туралы бақылау кестесі

- Бірнеше ықтимал шешім қолжетімді болады. Әр ұсынылған әрекеттен кейін ақаудың жойылғанын тексеру үшін қайта факс жіберіп көріңіз.
 - Факс ақауларын жойғанда жақсы нәтижеге қол жеткізу үшін құрылғы сымы тікелей қабырғадағы телефон ұясына жалғанғанын тексеріңіз. Құрылғыға жалғанған басқа құрылғылардың барлығын ажыратыңыз.
1. Телефон сымының өнімнің артқы жағындағы дұрыс ұяға жалғанғанын тексеріңіз.
 2. Факс тексеруін пайдаланып, телефон желісін тексеріңіз:
 - a. Өнімнің басқару тақтасындағы негізгі экранда Setup (Параметрлерді орнату)  түймешігін, одан кейін [Service](#) (Қызмет) мәзірін түртіңіз.
 - ә. [Fax Service](#) (Факс қызметі) мәзірін таңдаңыз.
 - б. [Run Fax Test](#) (Факс сынағын орындау) параметрін таңдаңыз. Құрылғы факс тексеруінің есебін басып шығарады.

Есепте келесі ықтимал нәтижелер болады:

 - **Сәтті:** Есепте қарап шығуға болатын ағымдағы факс параметрлері бар.
 - **Сәтсіз:** Есеп қате сипаттамасын және мәселені шешу жолы бойынша ұсыныстарды көрсетеді.
 3. Өнімге орнатылған бағдарламалық құрал ағымдағы екенін тексеріңіз:
 - a. Ағымдағы микробағдарлама күнінің кодын алу үшін [Reports](#) (Есептер) мәзірінен конфигурация бетін басып шығарыңыз.
 - ә. Мына www.hp.com/go/support бетіне өтіңіз де, **Drivers & Software** (Драйверлер және бағдарламалар) сілтемесін басыңыз, іздеу өрісінде өнім атауын теріңіз, **ENTER** түймешігін басып, іздеу нәтижелерінің тізімінен өнімді таңдаңыз.
 - б. Операциялық жүйені таңдаңыз.
 - в. **Firmware** (Микробағдарлама) бөлімінде **Firmware Update Utility** (Микробағдарламаны жаңарту утилитасын) тармағын табыңыз.

 **ЕСКЕРТПЕ:** принтер үлгісіне арналған микробағдарламаны жаңарту утилитасын пайдаланыңыз.

 - г. **Download** (Жүктеу) түймешігін, **Run** (Орындау) түймешігін, одан кейін **Run** (Орындау) түймешігін қайтадан басыңыз.

- Ғ. Утилита іске қосылғанда ашылмалы тізімнен өнімді таңдаңыз, одан кейін **Send Firmware** (Микробағдарламаны жіберу) параметрін басыңыз.
-
-  **ЕСКЕРТПЕ:** жаңарту процесінің алдында немесе одан кейін орнатылған микробағдарлама нұсқасын тексеру мақсатында конфигурация бетін басып шығару үшін **Print Config** (Конфигурацияны басып шығару) параметрін басыңыз.
-
- Д. Экрандағы нұсқауларды орындап орнатуды аяқтаңыз, одан кейін утилитаны жабу үшін **Exit** (Шығу) түймешігін басыңыз.
4. Құрылғының бағдарламалық құралы орнатылған уақытта факс параметрлері реттелгенін тексеріңіз.
- Компьютердегі HP бағдарламалық қалтадан Fax Setup Utility («Факс параметрлерін реттеу утилитасы») бағдарламасын қосыңыз.
5. Телефон қызметінің аналог факсты қолдайтынын тексеріңіз.
- ISDN немесе сандық PBX қолданылғанда аналог факс желісі байланысын реттеу ақпаратын алу үшін қызмет провайдеріне хабарласыңыз.
 - VoIP қызметін пайдаланғанда, басқару тақтасында **Fax Speed** (Факс жылдамдығы) параметрін **Slow(V.29)** (Баяу(V.29)) мәніне өзгертіңіз. Қызмет провайдері факс қызметін қолдайтынын және ұсынылған факс модемінің жылдамдығын сұраңыз. Кейбір компаниялар адаптерді сұрауы мүмкін.
 - DSL қызметін пайдаланғанда өнімнің телефон желісі байланысында сүзгінің бар-жоғын тексеріңіз. DSL қызметінің провайдеріне хабарласыңыз немесе болмаған жағдайда DSL сүзгісін сатып алыңыз. DSL сүзгісі орнатылған болса, ақаулығы болуы мүмкін болғандықтан басқасын пайдаланып көріңіз.

Факстың жалпы ақаулықтарын жою

- [Факстер баяу жіберілуде](#)
- [Факс сапасы нашар](#)
- [Факс жіберілген деректі үзілмелі түрде жіберуде немесе екі параққа басып шығаруда](#)

Факстер баяу жіберілуде

Өнім телефон желісінің нашар сапасына тап болды.

- Желі жағдайы жақсарғанда факсті қайта жіберіп көріңіз.
- Телефон қызметінің ұсынушыдан факс желісін тексеріңіз.
- **Error Correction** (Қателерді түзету) параметрін өшіріңіз.
 - а. **Setup Menu** (Параметрлерді орнату) мәзірін ашыңыз.
 - ә. **Service** (Қызмет) мәзірін ашыңыз.
 - б. **Fax Service** (Факс қызметі) мәзірін ашыңыз.
 - в. **Error Correction** (Қатені түзету) мәзірін ашыңыз.
 - г. **Off** (Өшірулі) параметрін таңдаңыз.

 **ЕСКЕРТПЕ:** бұл бейне сапасын төмендетуі мүмкін.

- Түпнұсқа үшін ақ қағазды қолданыңыз. Сұр, сары немесе қызғылт сияқты бояуларды қолданбаңыз.
- **Fax Speed** (Факс жылдамдығы) параметрін арттырыңыз.
 - а. **Setup Menu** (Параметрлерді орнату) мәзірін ашыңыз.
 - ә. **Fax Setup** (Факс параметрлерін орнату) мәзірін ашыңыз.
 - б. **Advanced Setup** (Кеңейтілген параметрлерді орнату) мәзірін ашыңыз.
 - в. **Fax Speed** (Факс жылдамдығы) мәзірін ашыңыз.
 - г. Дұрыс параметрді таңдаңыз.
- Көлемді факс тапсырмасын кішірек бөліктерге бөліп, оларды жеке-жеке жіберіңіз.
- Басқару панелінде факс параметрлерін төмен ажыратымдылыққа өзгертіңіз.
 - а. **Setup Menu** (Параметрлерді орнату) мәзірін ашыңыз.
 - ә. **Факс параметрлерін орнату** мәзірін ашыңыз.
 - б. **Advanced Setup** (Кеңейтілген параметрлерді орнату) мәзірін ашыңыз.
 - в. **Fax Resolution** (Факс ажыратымдылығы) мәзірін ашыңыз.
 - г. Дұрыс параметрді таңдаңыз.

Факс сапасы нашар

Факс көмескі немесе тым ашық.

- Факс жіберерде факс ажыратымдылығын үлкейтіңіз. Ажыратымдылық қабылданған факстерге әсер етпейді.
 - а. **Setup Menu** (Параметрлерді орнату) мәзірін ашыңыз.
 - ә. **Fax Setup** (Факс параметрлерін орнату) мәзірін ашыңыз.
 - б. **Advanced Setup** (Кеңейтілген параметрлерді орнату) мәзірін ашыңыз.
 - в. **Fax Resolution** (Факс ажыратымдылығы) мәзірін ашыңыз.
 - г. Дұрыс параметрді таңдаңыз.



ЕСКЕРТПЕ: ажыратымдылықты арттыру факс жіберу жылдамдығын баяулатады.

- Басқару тақтасынан **Error Correction** (Қателерді түзету) параметрін қосыңыз.
 - а. **Setup Menu** (Параметрлерді орнату) мәзірін ашыңыз.
 - ә. **Service** (Қызмет) мәзірін ашыңыз.
 - б. **Fax Service** (Факс қызметі) мәзірін ашыңыз.
 - в. **Error Correction** (Қатені түзету) мәзірін ашыңыз.
 - г. **On** (Қосу) параметрін таңдаңыз.

- Тонер картридждерін тексеріп, қажет болса ауыстырыңыз.
- Жіберушіден факс жіберуші құрылғының кереғарлық параметрін қоюландыруды және факсты қайта жіберуді сұраңыз.

Факс жіберілген деректі үзілмелі түрде жіберуде немесе екі параққа басып шығаруда

- **Default Paper Size** (Стандартты қағаз өлшемі) параметрін орнатыңыз. Факстер **Default Paper Size** (Стандартты қағаз өлшемі) параметрлеріне қарай қағаздың бір өлшемімен басып шығарады.
 - а. **Setup Menu** (Параметрлерді орнату) мәзірін ашыңыз.
 - ә. **System Setup** (Жүйе параметрлерін орнату) мәзірін ашыңыз.
 - б. **Paper Setup** (Қағаз параметрлерін орнату) мәзірін ашыңыз.
 - в. **Default Paper Size** (Әдепкі қағаз өлшемі) мәзірін ашыңыз.
 - г. Дұрыс параметрді таңдаңыз.
- Факстерге қолданылатын науа үшін қағаз түрі мен өлшемін реттеңіз.
- Ұзақ факстерді хат немесе А4 өлшемді қағазға басып шығару үшін **Fit to Page** (Бетке сәйкестендіру) параметрін қосыңыз.
 - а. **Setup Menu** (Параметрлерді орнату) мәзірін ашыңыз.
 - ә. **Факс параметрлерін орнату** мәзірін ашыңыз.
 - б. **Advanced Setup** (Кеңейтілген параметрлерді орнату) мәзірін ашыңыз.
 - в. **Fit to Page** (Бетке қиыстыру) мәзірін ашыңыз.
 - г. **On** (Қосу) параметрін таңдаңыз.



ЕСКЕРТПЕ: егер **Fit to Page** (Бетке қиыстыру) параметрі өшірулі болса және **Default Paper Size** (Әдепкі қағаз өлшемі) параметрі letter мәніне орнатылған болса, legal өлшемді түпнұсқа екі бетте басылады.

Индекс

Таңбалар/Сандар

(OS) (амалдық жүйе)

қолдау көрсетілетін 7

1-науа

кептелістер 113

қағаз бағыты 19

салу 16

2-науа

кептелген 115

қағаз бағыты 25

салу 20

A

акустикалық ерекшеліктер 12

ақауларды жою

желі ақаулары 138

сымды желі 138

сымсыз желі 140

ақаулықтарды жою

факс 145

амалдық жүйелер (OS)

қолдау көрсетілетін 7

анықтама, басқару панелі 103

арнайы қағаз

басып шығару (Windows) 40

артқы есік

кептемелер 117

ауыстыру

тонер картриджі 30

Ә

әдепкі параметрлер, бастапқы

қалпына келтіру 104

Б

бағдарлама

HP утилитасы 90

бақылау кестесі

факстің ақаулықтарын жою

144

басқару панелі

анықтама 103

басқару тақтасы

орны 2

басқару тақтасының түймешіктері

орны 4

баспа драйверлері, қолдау

көрсетілетін 8

баспа құралы

1-науаға салу 16

басып шығару

USB флеш-дискілерінен 46

бет/парақ

таңдау (Mac) 42

таңдау (Windows) 40

бет минутына 7

бөлшек нөмірлері

жабдықтар 28

керек-жарақтар 28

қапсырма картридждері 28

қосалқы бөлшектер 28

тонер картридждері 28

тонер картриджі 28

бір параққа бірнеше бет

басып шығару (Mac) 42

басып шығару (Windows) 40

бір парақтық негізгі беру слоты

кептелген 113

қағаз бағдары 19

салу 16

В

Веб қызметтері

қолданбалар 84

қосу 84

Веб сайттарда

тұтынушыларды қолдау 102

Веб-тораптар

HP Web Jetadmin, жүктеп алу

98

веб-шолғыш талаптары

HP ендірілген веб-сервері 86

Д

драйверлер, қолдау көрсетілетін 8

дуплекс 49

дуплексер

кептелістер 120

дуплекстеу

қолмен (Mac) 41

қолмен (Windows) 39

дуплексті баспа

Mac 41

дуплексті баспа (екі жақты)

Windows 39

дуплексті басып шығару (екі

жағына)

параметрлері (Windows) 39

Е

екі жағына басып шығару

қолмен, Windows 39

параметрлер (Windows) 39

екі жақты баспа

Mac 41

Windows 39

екі жақты басып шығару

Mac 41

Windows 39

екі жақты көшіру 49

Ендірілген веб-сервер (EWS)

кілтсөздерді орнату 95

Ендірілген веб-сервер (EBC)

мүмкіндіктері 86

- Ж**
- жабдықтар
 - бөлшек нөмірлері 28
 - күй, Mac жүйесіне арналған HP утилитасымен көру 90
 - тапсырыс беру 28
 - төмен болғанда пайдалану 105
 - төменгі шек параметрлері 105
 - жабдықтар күйі 122
 - жад
 - қамтылған 7
 - жад чипі (тонер)
 - орынды орнату 30
 - жапсырмалар
 - басып шығару (Windows) 40
 - желідегі анықтама, басқару тақтасы 103
 - желілер
 - HP Web Jetadmin 98
 - қолдау көрсетіледі 7
 - өнімді орнату 85
 - желілік порт
 - орны 3
 - желіні орнату 85
 - жүйе талаптары
 - HP ендірілген веб-сервері 86
- З**
- зауытта орнатылған әдепкі, бастапқы қалпына келтіру 104
 - зауытта орнатылған әдепкі параметрлерді бастапқы қалпына келтіру 104
- И**
- интерфейстік порттар
 - орны 3
- К**
- калибрлеу
 - түстер 125
 - картридж
 - ауыстыру 30
 - кептелген
 - 2-науа 115
 - бір парақтық негізгі беру слоты 113
 - кептелген қағаздар
 - 2-науа 115
 - артқы есік 117
 - бір парақтық негізгі беру слоты 113
 - кептелу
 - дуплексер 120
 - термобекіткіш 117
 - кептелістер
 - 1-науа 113
 - артқы есік 117
 - құжат бергіш 111
 - орны 110
 - шығару қалтасы 119
 - керек-жарақтар
 - бөлшек нөмірлері 28
 - конверттер
 - 1-науаға салу 16
 - бағдар 19
 - көшірмелер саны, өзгерту 48
 - көшіру
 - бірнеше көшірме 48
 - екі жақты құжаттар 49
 - жалғыз көшірме 48
 - қағаз өлшемі мен түрін орнату 130
 - құжаттардың жиектері 132
 - мәтіндер немесе суреттер үшін оңтайландыру 131
 - күй
 - HP утилитасы, Mac 90
 - кідірістен кейін өшіру орнату 96
- Қ**
- қағаз
 - 1-науа бағдары 19
 - 1-науаны салу 16
 - 2-науа бағыты 25
 - 2-науаны салу 20
 - таңдау 125
 - қағаз, тапсырыс беру 28
 - қағазды тартып алу ақаулары
 - шешу 107
 - қағаздың кептелуі
 - 1-Науа 113
 - дуплекстеуші 120
 - орындары 110
 - шығыс қалтасы 119
 - қағаз кептелістері
 - құжат бергіш 111
 - термобекіткіш 117
 - қағаз тартып алу ақаулары
 - шешу 107
 - қағаз түрлері
 - таңдау (Mac) 42
 - қағаз түрі
 - таңдау (Windows) 40
 - қақпақтар, орны 2
 - қалталар, шығыс
 - орны 2
 - қамсыздандыру материалдары
 - тонер картридждерін ауыстыру 30
 - қапсырмалар картриджі
 - бөлшектердің нөмірлері 28
 - қауіпсіздік кілтін арналған слот
 - орны 3
 - қолданбалар
 - жүктеп алу 84
 - Қолданбалар мәзірі 84
 - қолдау
 - онлайн 102
 - қолмен дуплекстеу
 - Windows 39
 - қолмен дуплексті
 - Mac 41
 - қосалқы бөлшектер
 - бөлшек нөмірлері 28
 - қосалқы құралдар
 - тапсырыс беру 28
 - қуат көзімен байланыс
 - орны 3
 - қуат қосқышы, орны 2
 - құжат бергіш
 - екі жақты құжаттарды көшіру 49
 - кептелістер 111
 - құжаттарды автоматты түрде беру
 - құрылғысы
 - факс жіберу 77
 - құжатты беру құрылғысы
 - қағазды беру ақаулықтары 107
- М**
- мобильді басып шығару
 - Android құрылғылары 45
 - мобильді басып шығару, қолдау
 - көрсетілетін бағдарламалық құрал 10
 - мобильді басып шығару
 - шешімдері 7

мөлдір үлдірлер
басып шығару (Windows) 40

Н

науалар
қамтылған 7
орны 2
сыйымдылық 7
нөмірді тез терулер
бағдарламалау 77

О

онлайн қолдауы 102
операциялық жүйелер, қолдау
көрсетілетін 8

Ө

өлшемдері, өнім 11
өнім және сериялық нөмір
жапсырмасы
орны 3

П

параметрлер
зауытта орнатылған әдепкі
параметрлер, бастапқы
қалпына келтіру 104

С

салмағы, өнім 11
салу
1-науадағы қағаз 16
2-науадағы қағаз 20
сериялық нөмір
орны 3
сипаттамалары
электрлік және дыбыстық 12
сканер
факс жіберу 76
шыны тазалау 124, 129, 134
сканерлеу
HP Scan (OS X) бағдарламалық
құралынан 53
HP Scan (Windows)
бағдарламалық құралы
арқылы 52
сымсыз желі
ақауларды жою 140
сымсыз желі кедергісі 143

Т

тазалау
қағаз жолы 123
шыны 124, 129, 134
тапсырыс беру
жабдықтар мен қосалқы
құралдар 28
Тасымалданатын USB порты
орны 2
тексеру парағы
сымсыз байланыс 140
телефон кітабы, факс
барлық жазбаларды жою 80
жазбалар қосу 77
термобекіткіш
кептелу 117
техникалық қолдау
онлайн 102
техникалық қызмет жинағы
бөлшектердің нөмірлері 28
тонер картридждері
ауыстыру 30
бөлшек нөмірлері 28
тонер картриджі
бөлшек нөмірлері 28
зақымдарды тексеру 124
құрамдас бөліктер 30
төмен болғанда пайдалану 105
төменгі шек параметрлері 105
тонер картриджінің күйі 122
тұтынушыларды қолдау
онлайн 102
түс опциялары
өзгерту, (Windows) 126
түс тақырыбы
өзгерту, Windows 126
түстер
калибрлеу 125

Ұ

ұйқы кідірісі
параметр 96

Ү

үнемдеу параметрлері 96

Ф

факс
жалпы ақаулықтарды жою 145
нөмірді тез терулер 77

факс жіберу
құжаттарды автоматты түрде
беру құрылғысынан 77
планшеттік сканерден 76
факс порттары
орны 3
факстің ақаулықтарын жою
бақылау кестесі 144
факстер 144

Ш

шолғыш талаптары
HP ендірілген веб-сервері 86
шығыс қалта
кептелген қағаздарды тазалау
119
шығыс қалтасы
орны 2
шыны, тазалау 124, 129, 134

Э

электрлік ерекшеліктер 12
энергияны
тұтынуы 12

А

AirPrint 45
Android құрылғылары
басып шығару 45

Е

EconoMode параметрі 96, 126
Explorer, қолдау көрсетілетін
нұсқалар
HP ендірілген веб-сервері 86

Н

HP ePrint 44
HP ePrint бағдарламалық құралы
44
HP EWS, пайдалану 86
HP Scan бағдарламалық құралы (OS
X) 53
HP Scan бағдарламалық құралы
(Windows) 52
HP Web Jetadmin 98
HP веб қызметтері
қолданбалар 84
қосу 84
HP ендірілген веб-сервері (EBC)
мүмкіндіктері 86

HP құрылғысының құралдар
жинағы, пайдалану 86
HP Тұтынушыларды қорғау 102
HP утилитасы 90
HP утилитасы, Mac 90

I

Internet Explorer, қолдау көрсетілетін
нұсқалар
HP ендірілген веб-сервері 86

J

Jetadmin, HP Web 98

M

Macintosh
HP утилитасы 90
Mac жүйесіне арналған
HP утилитасы
Bonjour 90
мүмкіндіктер 90

N

Near Field Communication басып
шығару 43
Netscape Navigator, қолдау
көрсетілетін нұсқалар
HP ендірілген веб-сервері 86
NFC басып шығару 43

O

on/off (қосу/өшіру) түймешігі,
орны 2

U

USB құрылғысынан тікелей басып
шығару 46
USB порты
орны 3
USB флеш-дискілері
басып шығару көзі 46

W

Wi-Fi Direct басып шығару 43