



# HP Trusted Platform Module

Guía del usuario

## **Derechos de copyright y licencia**

© 2014 Copyright Hewlett-Packard  
Development Company, L.P.

Prohibida la reproducción, adaptación o traducción sin autorización previa y por escrito, salvo lo permitido por las leyes de propiedad intelectual (copyright).

La información contenida en este documento está sujeta a cambios sin previo aviso.

Las únicas garantías de los productos y servicios HP se detallan en las declaraciones de garantía expresas que acompañan a dichos productos y servicios. Ninguna información contenida en este documento debe considerarse como una garantía adicional. HP no será responsable de los errores u omisiones técnicos o editoriales contenidos en este documento.

Referencia: F5S62-90907

Edition 1, 11/2014

---

# Tabla de contenido

<b>1 Información general sobre el producto .....</b>	<b>1</b>
Vistas del producto .....	2
Especificaciones del producto .....	3
Especificaciones técnicas .....	3
Especificaciones del entorno de funcionamiento .....	3
Impresoras y MFP compatibles .....	3
Dimensiones del producto .....	3
Configuración del hardware e instalación del software del producto .....	4
<b>2 Gestión del producto .....</b>	<b>7</b>
Vea el estado del TPM a través del servidor Web incorporado de HP (EWS) .....	8
Acceso al servidor web incorporado de HP (EWS) .....	8
Características de seguridad del producto .....	8
Confirmación de la instalación .....	8
Certificados y TPM .....	8
EWS .....	8
Dejar de usar el TPM .....	9
Instale un TPM nuevo o vuelva a activar uno existente tras la desactivación de un TPM anterior .....	15
<b>3 Solución de problemas .....</b>	<b>19</b>
Códigos de error relacionados con TPM de HP .....	20
Actualizaciones de software y firmware .....	21
<b>4 Servicio y solución de problemas .....</b>	<b>23</b>
Servicio de atención al cliente .....	23
<b>Índice .....</b>	<b>25</b>



---

# 1 Información general sobre el producto

El accesorio del Módulo de plataforma segura (TPM) de HP proporciona la identidad segura del dispositivo con las claves privadas de certificado generadas y protegidas por el TPM. El TPM aumenta la protección de las credenciales cifradas y los datos almacenados en la impresora o en MFP al sellar automáticamente las claves de cifrado del dispositivo en el TPM.

El TPM se sincroniza automáticamente con la impresora en la instalación. Una vez instalado, la impresora y el TPM se sellan y la impresora posee el TPM. El TPM no se puede mover a otro dispositivo sin perder su propiedad de la impresora original. Si se mueve y la propiedad se transfiere a una impresora nueva, se borrarán los datos de la impresora original de forma criptográfica.

El TPM puede crear, utilizar y almacenar las claves de cifrado. Protege automáticamente la contraseña de bloqueo de la unidad, las contraseñas almacenadas y las claves privadas de certificado. Las teclas se sellan con la clave de cifrado maestra almacenada en el TPM y solo son accesibles a través del TPM.

El TPM evita que la impresora se inicie si falta el TPM. Si se retira el TPM de la impresora, aparecerá un mensaje de error del panel de control frontal para indicar que falta el TPM.

Si se realiza el proceso de **Dejar de usar el TPM**, se volverá a instalar el firmware cuando se reinicie la impresora. Todas las demás aplicaciones o soluciones instaladas deberán cargarse de nuevo y la impresora se tendrá que volver a configurar.



---

**NOTA:** En algunos casos, se puede producir un error de disco duro en el que se requiera que el firmware de la impresora se restaure manualmente con una unidad flash USB en el menú previo al arranque.

---

## Vistas del producto

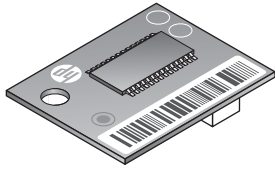

# Especificaciones del producto

## Especificaciones técnicas

<b>Número de pieza</b>	F5S62A
<b>Contenido de la caja</b>	Guía de instalación del Módulo de plataforma segura de HP
<b>Garantía</b>	Garantía limitada de un año in situ
<b>Estándares y certificados</b>	Diseñado de acuerdo con el estándar 1.2 de TPM establecido por Trusted Computing Group. <sup>1</sup>

<sup>1</sup> Trusted Computing Group (TCG) es un grupo de estándares del sector internacional que desarrolla especificaciones entre sus miembros. El TCG publica las especificaciones para que el sector las utilice y las implemente.

Para obtener más información, vaya a [www.hp.com/go/printsecurity](http://www.hp.com/go/printsecurity).

## Especificaciones del entorno de funcionamiento

<b>Temperatura</b>	Funcionamiento: de 13 a 30 °C; Almacenamiento: de 0 a 40 °C
<b>Humedad</b>	Humedad: Funcionamiento: del 10 al 80 % de humedad relativa; Almacenamiento: del 10 al 90 % de humedad relativa

## Impresoras y MFP compatibles

**HP LaserJet:** M806

**HP LaserJet MFP:** M630, M830

**HP Color LaserJet:** M651, M855

**HP Color LaserJet MFP:** M680, M880

**HP Officejet:** X555

**HP Officejet MFP:** X585

Si su impresora no aparece en la lista, consulte la hoja de datos de la impresora para confirmar si el Módulo de plataforma segura de HP es un accesorio compatible.

## Dimensiones del producto

<b>Dimensiones</b>	21,62 x 18,03 x 6,2 mm
<b>Peso</b>	1,71 g

# Configuración del hardware e instalación del software del producto

1. Vaya a [www.hp.com/support](http://www.hp.com/support) y descargue la versión de firmware más reciente para su impresora. Actualice el firmware de su impresora. Para obtener instrucciones, consulte la documentación de la impresora. Cuando el firmware más reciente se haya instalado correctamente, vaya al Paso 2.



2. Apague la impresora y, a continuación, desconecte el cable de alimentación y los cables de red.

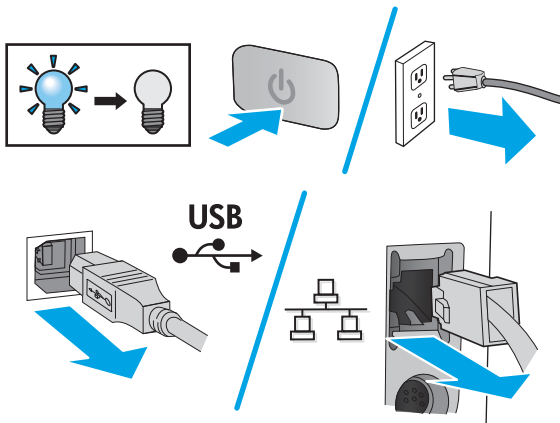

3. Retire el formateador de la impresora. El aspecto del formateador y el procedimiento de extracción pueden variar de una impresora a otra. Consulte la página de asistencia técnica de su impresora en [www.hp.com/support](http://www.hp.com/support) para obtener información adicional, si fuera necesario.

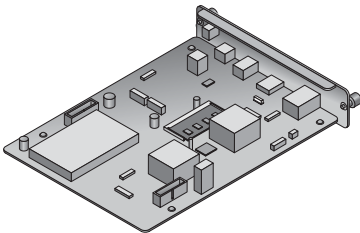

4. Saque el TPM del embalaje.

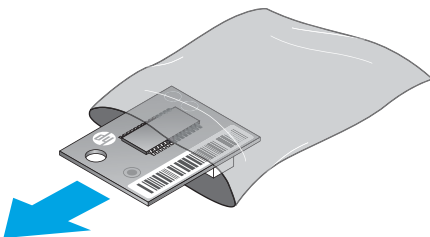



5. Localice el conector correcto en el formateador. Se imprime en el formateador el contorno de un cuadrado blanco del mismo tamaño que el TPM que rodea el conector y un orificio en el formateador.

 **NOTA:** Es posible que las letras **AUX** no aparezcan en algunas placas antiguas. La ubicación del conector en el formateador podría ser diferente de la ubicación que se muestra.

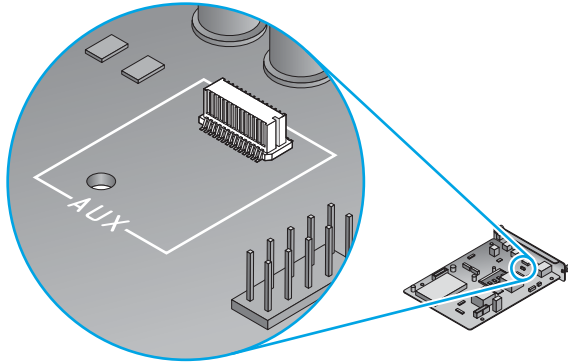

6. Sostenga el TPM por los bordes tal como se muestra y alinee el conector en el TPM con el conector en el formateador. Coloque con cuidado el TPM en el conector del formateador. Aplique presión lenta, firme y hacia abajo. Oirá un clic cuando los conectores estén correctamente colocados.

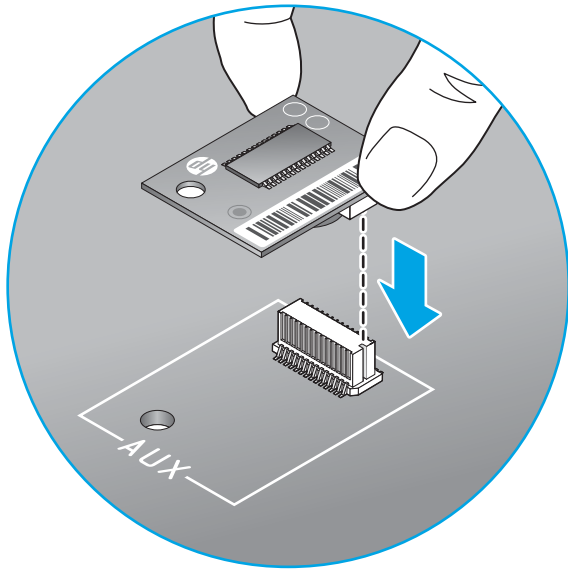

7. Vuelva a instalar el formateador en la impresora.

 **NOTA:** Se recomienda proteger el formateador con un bloqueo Kensington.

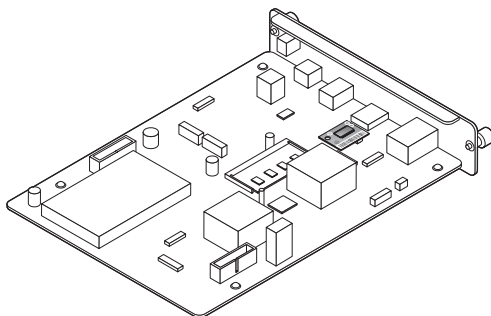

8. Conecte los cables de alimentación y el cable de red y, a continuación, encienda la impresora.

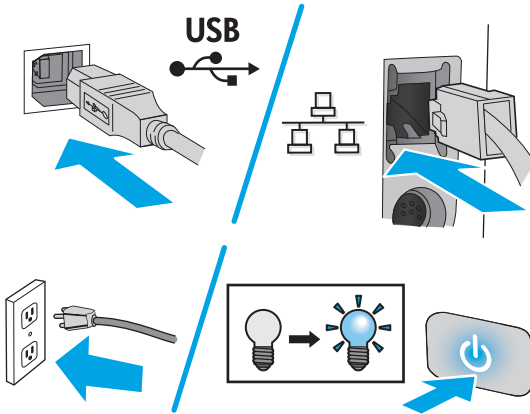

9. Cuando se haya inicializado la impresora, imprima una página de configuración. Para obtener instrucciones, consulte la documentación de la impresora. Mire en el encabezado **Opciones y personalidades instaladas** en esta página y compruebe que aparece el **Accesorio de TPM de HP: Activado**. Para obtener información adicional del usuario del TPM y acceder a la solución de problemas, vaya a [www.hp.com/support/](http://www.hp.com/support/).

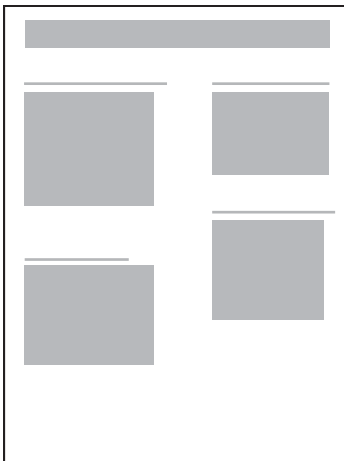

---

## 2 Gestión del producto

- [Vea el estado del TPM a través del servidor Web incorporado de HP \(EWS\)](#)
- [Dejar de usar el TPM](#)
- [Instale un TPM nuevo o vuelva a activar uno existente tras la desactivación de un TPM anterior](#)

# Ve el estado del TPM a través del servidor Web incorporado de HP (EWS)

- [Acceso al servidor web incorporado de HP \(EWS\)](#)
- [Características de seguridad del producto](#)



**NOTA:** No se puede acceder al servidor Web incorporado de HP más allá del firewall de la red.

## Acceso al servidor web incorporado de HP (EWS)

Consulte la guía de usuario de la impresora para obtener información sobre cómo acceder al servidor Web incorporado de HP.

## Características de seguridad del producto

El producto incluye varias características de seguridad para garantizar que la información que contiene está más protegida ante los ataques de software externo y los robos físicos.

- [Confirmación de la instalación](#)
- [Certificados y TPM](#)
- [EWS](#)

## Confirmación de la instalación

Cuando se haya inicializado la impresora, imprima una página de configuración. Para obtener instrucciones, consulte la documentación de la impresora. Mire en el encabezado **Opciones y personalidades instaladas** en esta página y compruebe que aparece el **Accesorio de TPM de HP: Activado**.

## Certificados y TPM

El TPM proporciona la identidad segura del dispositivo con las claves privadas de certificado generadas y protegidas por el TPM. Aumenta la protección de las credenciales cifradas y los datos almacenados en la impresora o en MFP al sellar automáticamente las claves de cifrado del dispositivo en el TPM.



**NOTA:** El TPM generará nuevas claves de certificado a menos que se marquen como exportables. La exportabilidad se especifica en el momento en que se genera la clave.

## EWS

El servidor Web incorporado (EWS) se puede utilizar para realizar las siguientes tareas:

- Determinar los certificados que el TPM protege en la impresora.
- Crear certificados mediante el TPM
- Exportar el certificado y las claves privadas si se marcan como exportables



**NOTA:** Consulte la guía de usuario de la impresora para obtener información sobre cómo acceder al servidor de Web incorporado (EWS) de HP.

## Dejar de usar el TPM

**⚠️ ¡ADVERTENCIA!** Al realizar este procedimiento, se perderán todos los datos del cliente, incluidas las soluciones instaladas en el dispositivo.

1. Para acceder al menú previo al arranque, pulse el logotipo de HP cuando la pantalla de inicio haya alcanzado un nivel de **1/8** para las impresoras de varias funciones. Pulse el logotipo de HP antes del nivel **1/8** para las impresoras de una única función.

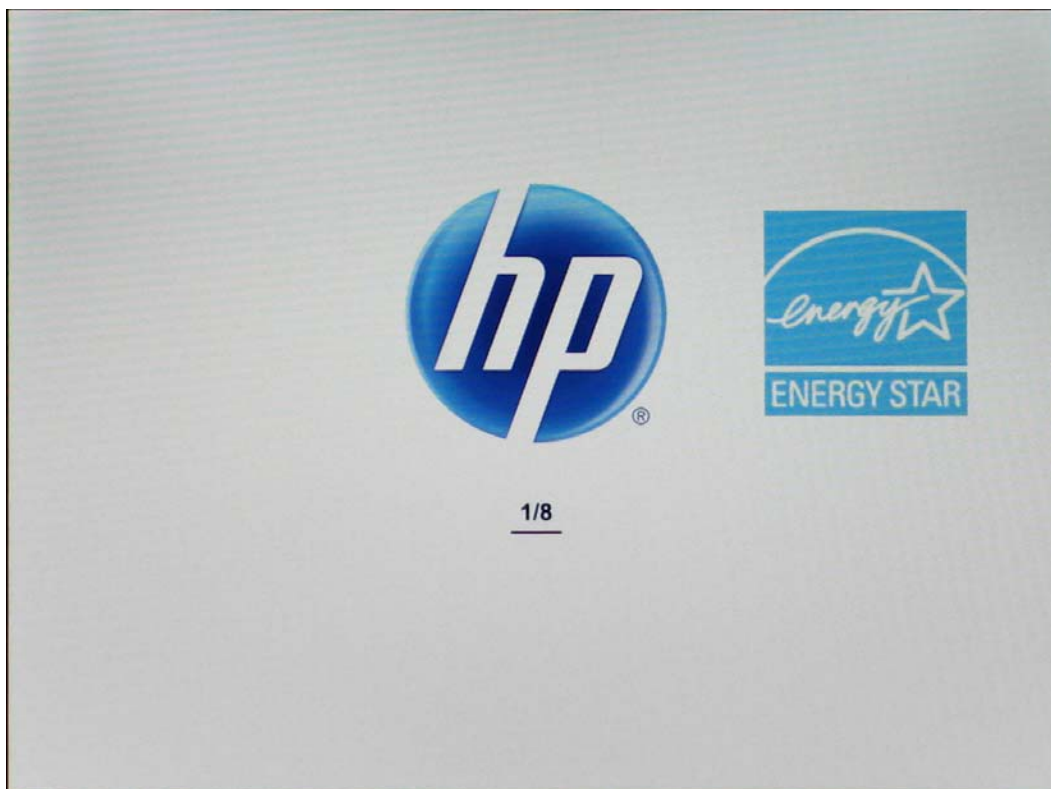

2. En el menú de arranque previo del panel de control, desplácese hasta el **Administrador** y pulse **Aceptar**. Si se le solicita, introduzca la contraseña del administrador.

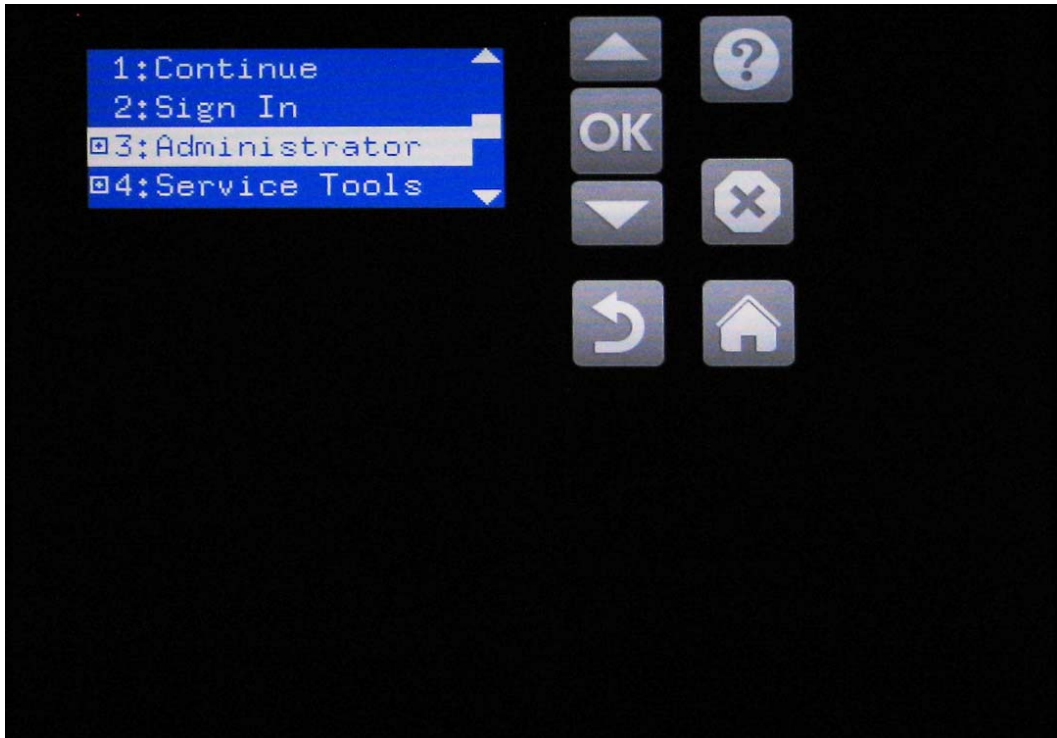

3. Desplácese hasta **F: Configuración del TPM** y pulse **Aceptar**.

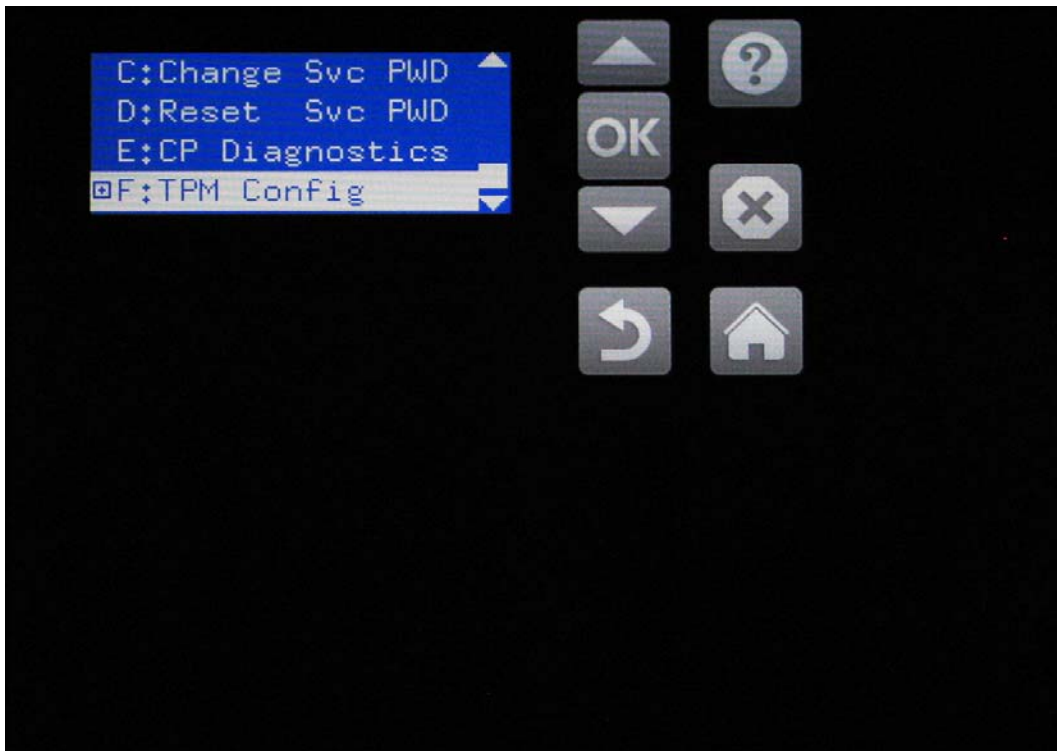

4. Pulse **Dejar de usar** y, a continuación, **Aceptar**.

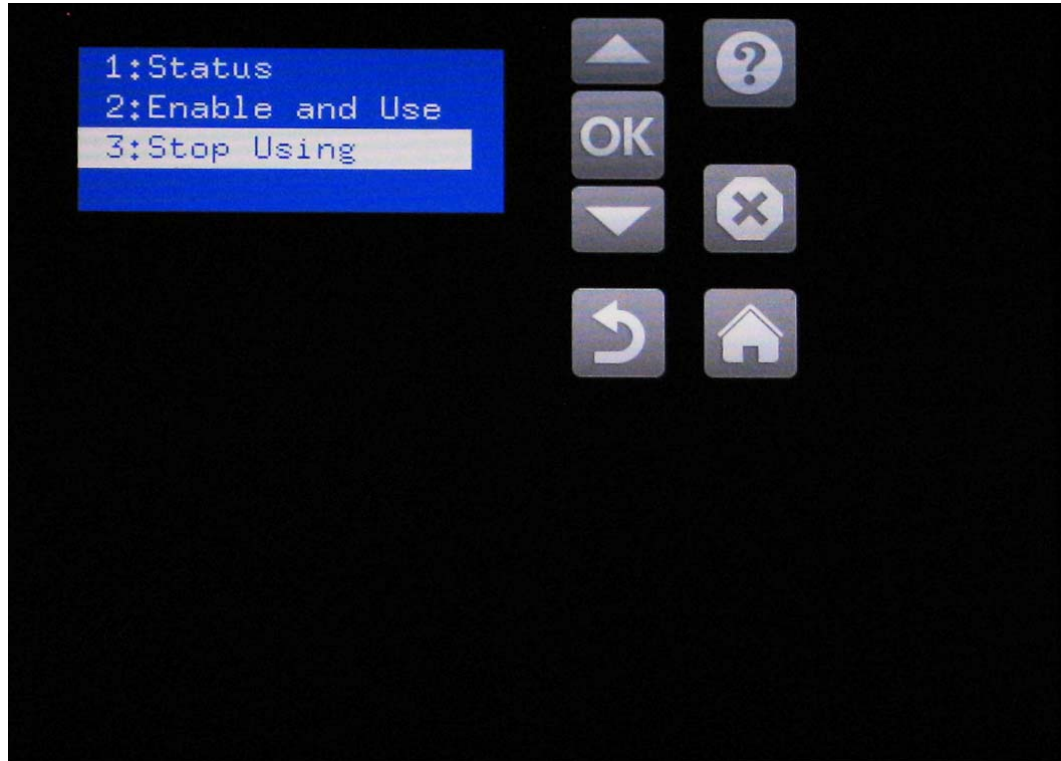

5. En el panel de control se muestra **Se perderán los datos, es posible que deba volver a instalar el firmware**. Pulse cualquier tecla.

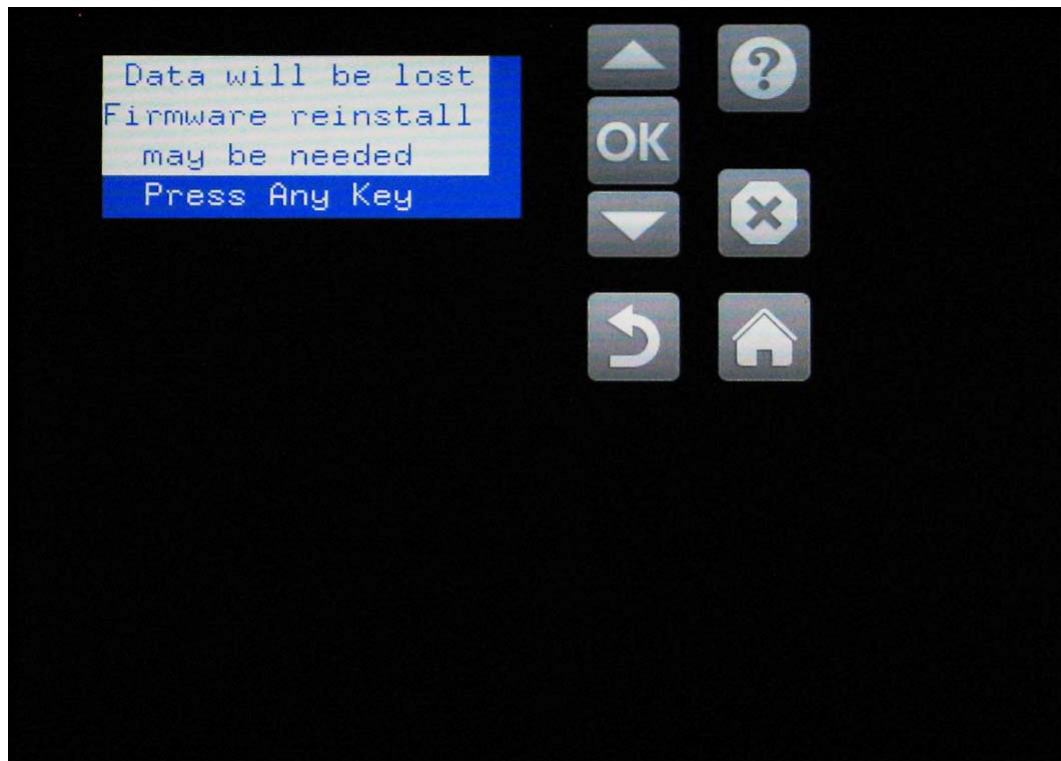

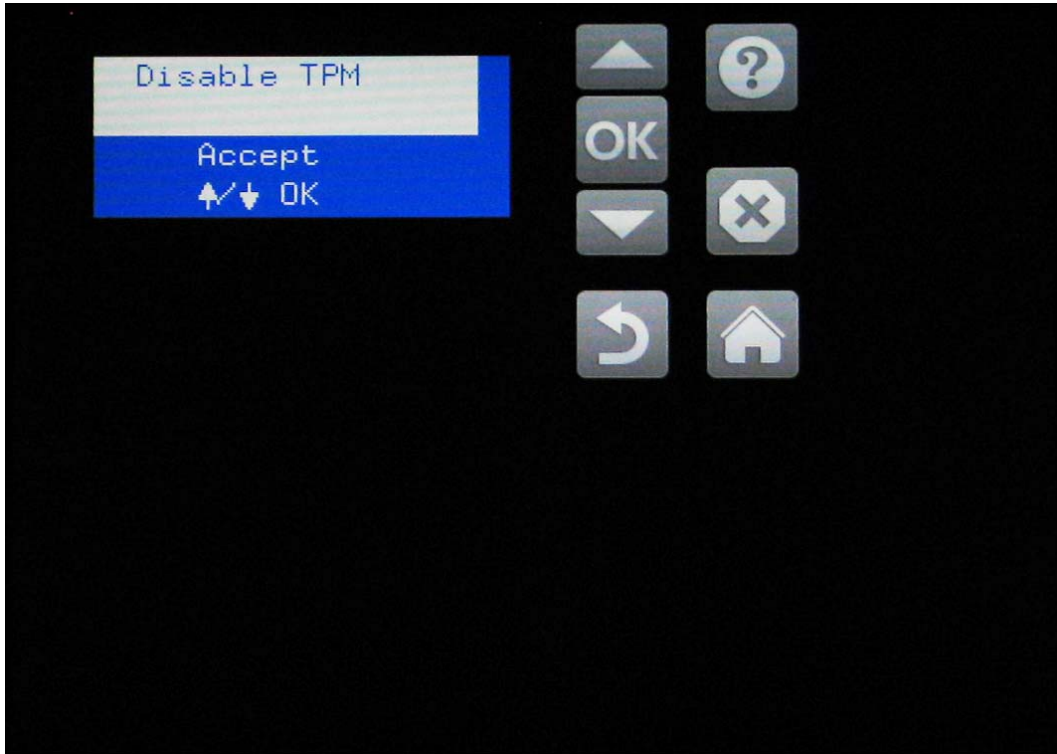

6. Pulse **Desactivar el TPM** y, a continuación, **Aceptar**.



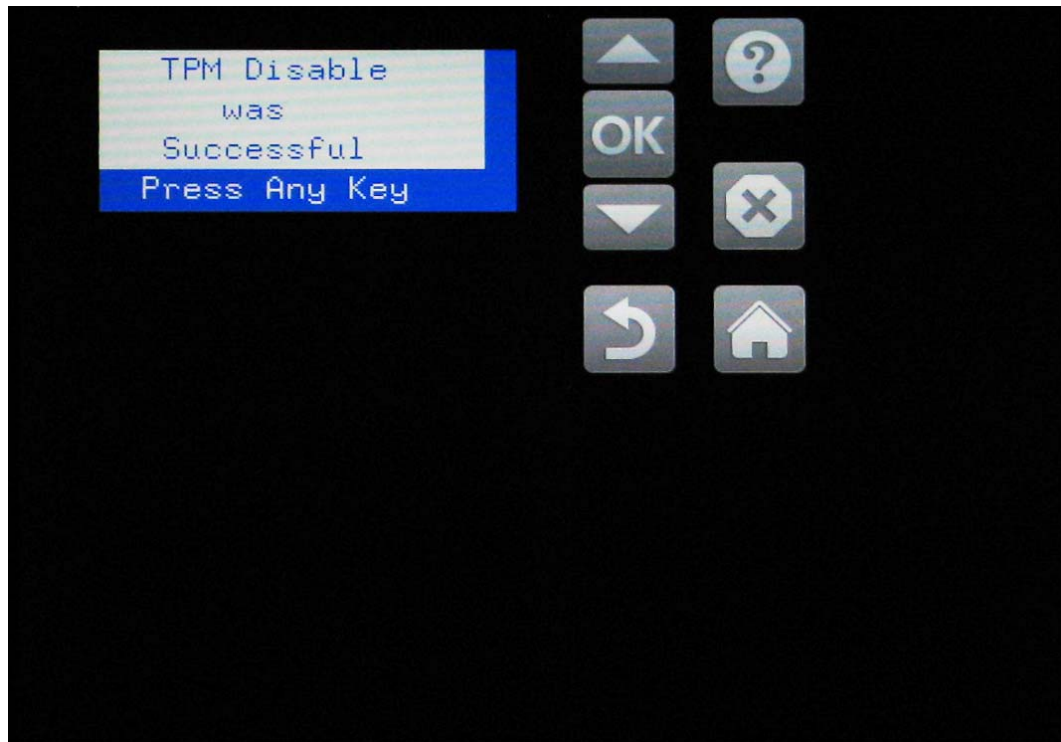

7. En el panel de control se muestra **La desactivación del TPM se ha realizado correctamente**. Pulse cualquier tecla.



 **NOTA:** Una vez desactivado, el TPM se puede dejar en el formateador o se puede quitar. Si permanece instalado, se puede volver a activar siguiendo los pasos que se indican en la sección **Instalar un TPM nuevo o volver a activar uno existente tras la desactivación de un TPM anterior**.

8. La impresora se reinicia y muestra **Actualizando FW** y una barra de progreso en el panel de control.



9. Para comprobar que el TPM está desactivado, imprima una página de configuración y busque el **Accesorio del TPM de HP: Desactivado**.

## Instale un TPM nuevo o vuelva a activar uno existente tras la desactivación de un TPM anterior

1. Instale el TPM en el formateador y, a continuación, instale al formateador en la impresora.
2. Para acceder al menú previo al arranque, pulse el logotipo de HP cuando la pantalla de inicio haya alcanzado un nivel de **1/8** para las impresoras de varias funciones. Pulse el logotipo de HP antes del nivel **1/8** para las impresoras de una única función.

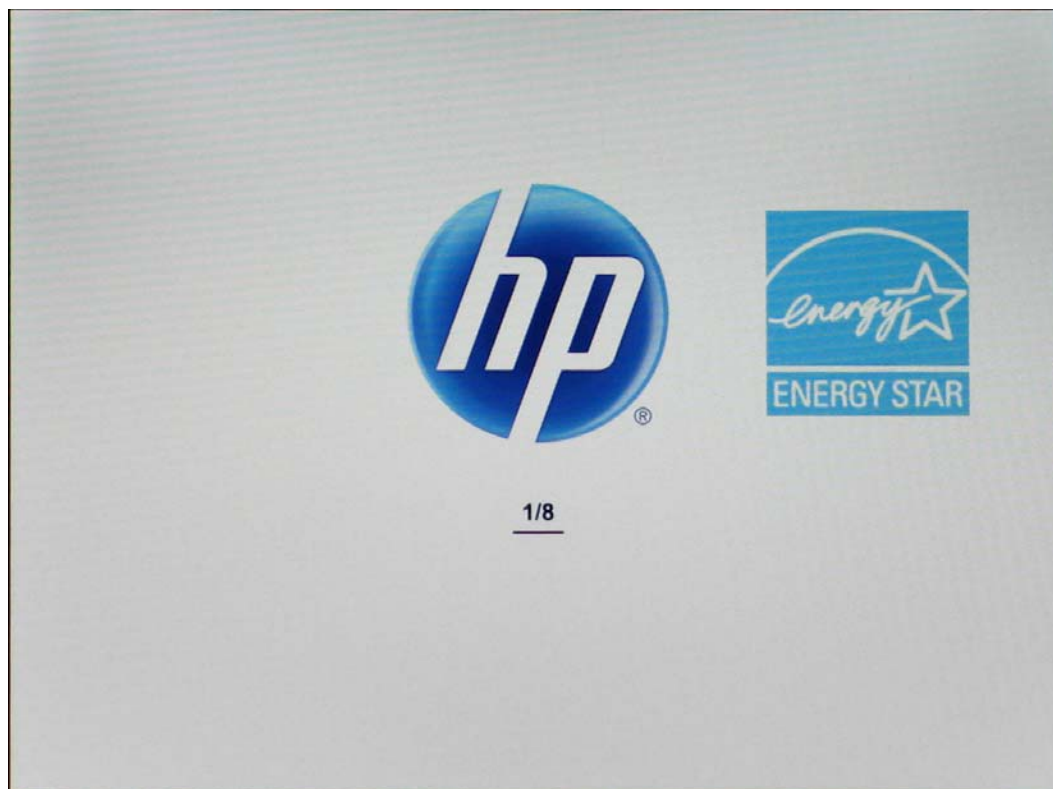

3. En el menú de arranque previo, desplácese hasta el **Administrador** y pulse **Aceptar**. Si se le solicita, introduzca la contraseña del administrador.

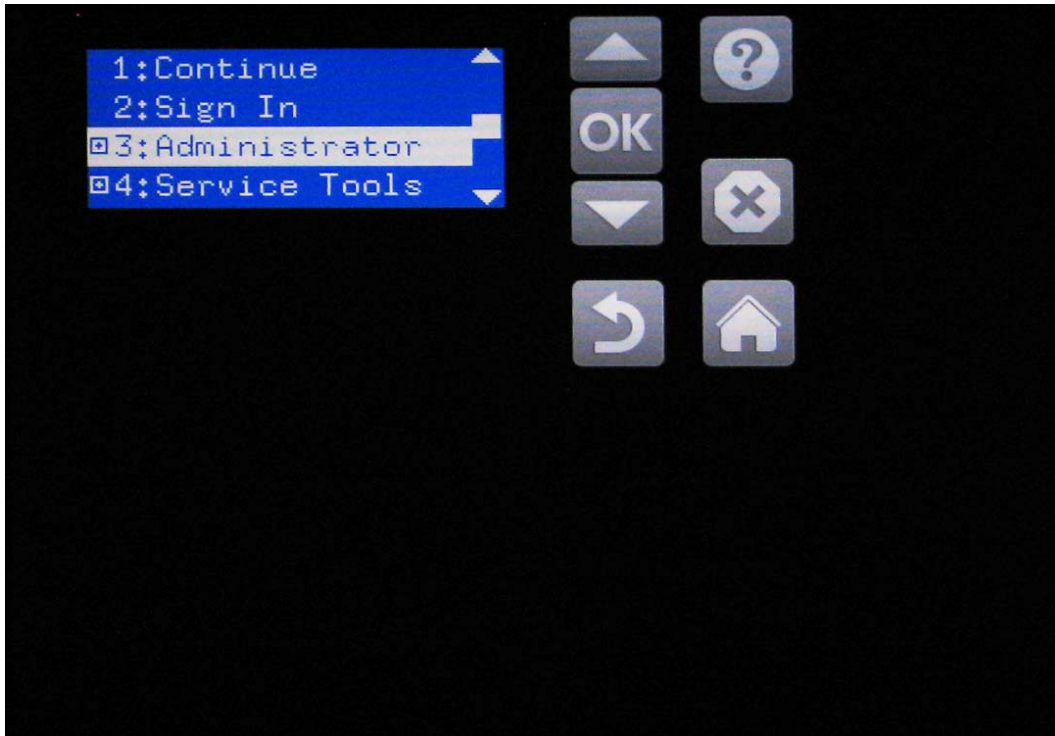

4. Desplácese hasta **F: Configuración del TPM** y pulse **Aceptar**.

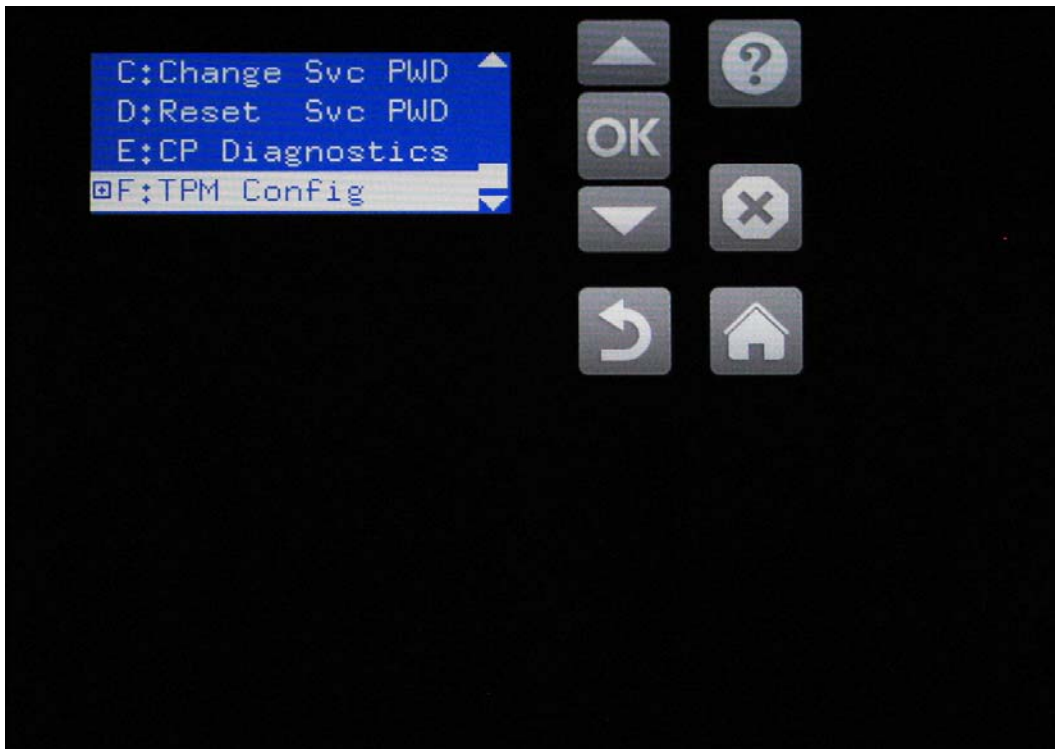

5. Pulse **Activar y utilizar** y, a continuación, **Aceptar**.

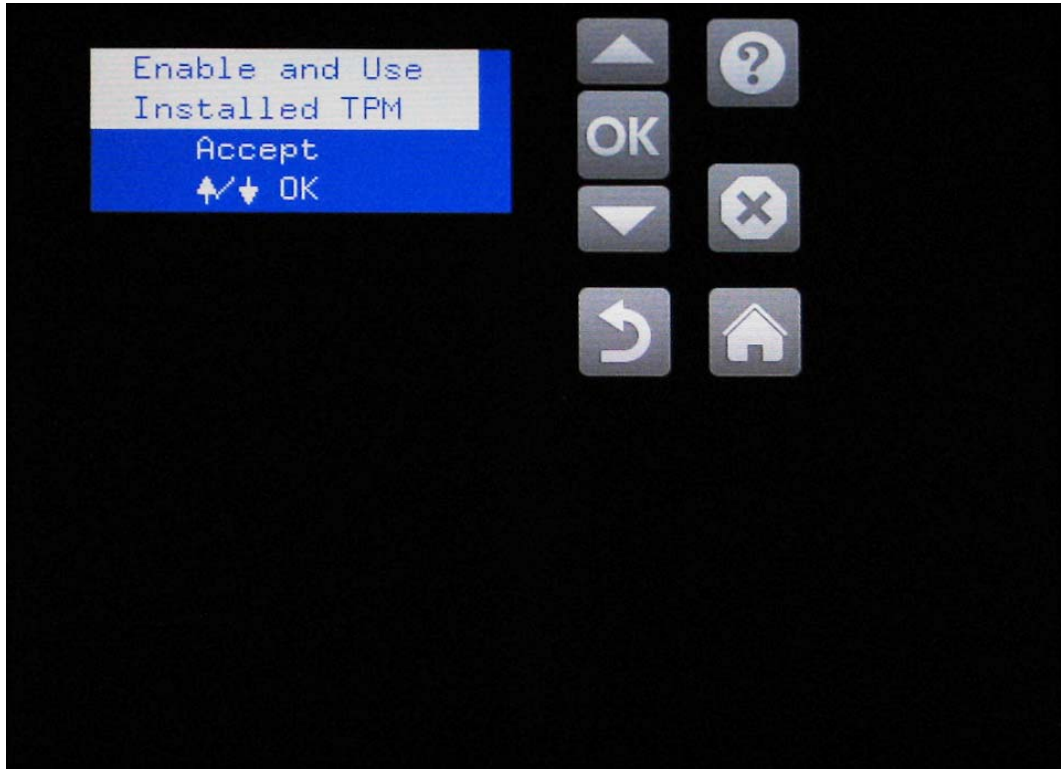

6. La impresora se reinicia.
7. Cuando se haya inicializado la impresora, imprima una página de configuración. Mire en el encabezado **Opciones y personalidades instaladas** en esta página y compruebe que aparece el **Accesorio de TPM de HP: Activado**.



---

## 3 Solución de problemas

- [Códigos de error relacionados con TPM de HP](#)
- [Actualizaciones de software y firmware](#)

## Códigos de error relacionados con TPM de HP

Código de error	Motivo	Descripción	Solución
33.04.01	Falta el TPM	Falta un TPM de una impresora que anteriormente tenía uno instalado.	Vuelva a instalar el módulo de TPM que falta en la impresora. Reinicie la impresora.
33.04.02	TPM desconocido	Se ha instalado el TPM incorrecto en una impresora que antes tenía uno diferente instalado.	Vuelva a instalar el TPM original en la impresora. Reinicie la impresora.
33.04.03	TPM desconocido	Se ha instalado un TPM usado en una impresora que anteriormente no tenía ningún TPM instalado.	Retire el módulo TPM. La impresora no estará protegida.  O bien  Si elige proteger la impresora con el TPM usado, consulte la sección <b>Instalar un TPM nuevo o volver a activar uno existente tras la desactivación de un TPM anterior</b> .
33.04.04	TPM desconocido	Se instala un TPM nuevo en una impresora que anteriormente tenía uno diferente instalado.	Vuelva a instalar el TPM original en la impresora. Reinicie la impresora.  O bien  Si elige proteger la impresora con el TPM nuevo, vaya a <a href="http://www.hp.com/support/">www.hp.com/support/</a> para obtener instrucciones detalladas.



## Actualizaciones de software y firmware

Consulte la documentación de la impresora para obtener información sobre las actualizaciones del software y el firmware.



---

## 4 Servicio y solución de problemas

### Servicio de atención al cliente

---

Obtenga asistencia telefónica, gratuita durante el período de garantía, para su país/región.

Los números de teléfono de los distintos países/regiones se encuentran en el folleto incluido en la caja del producto o en [www.hp.com/support](http://www.hp.com/support).

Tenga preparados el nombre, el número de serie y la fecha de compra de la impresora, además de una descripción del problema.

---

Obtener asistencia para productos que se utilizan con un equipo Macintosh

[www.hp.com/go/macosex](http://www.hp.com/go/macosex)

---

Realice su pedido de piezas y accesorios originales HP

[www.hp.com/buy/parts](http://www.hp.com/buy/parts)

---

Obtener contratos de servicios o mantenimiento HP adicionales

[www.hp.com/go/carepack](http://www.hp.com/go/carepack)

---



# Índice

## Símbolos y números

33.04.01 20  
33.04.02 20  
33.04.03 20  
33.04.04 20

## A

acerca del  
    producto 1  
actualizaciones  
    firmware 21  
    software 21  
altura 3  
anchura 3  
Asistencia técnica 23  
ayuda 23

## B

Bonjour  
    identificación 8

## C

cancelar 9  
certificados 3  
    seguridad 8  
certificados clave 8  
claves privadas 8  
códigos  
    error 20  
configuración 4  
    TPM nuevo 15

## D

dejar de usar 9  
dimensiones 3

## E

error  
    códigos 20

especificaciones  
    producto 3  
estándares 3  
Explorer, versiones compatibles  
    servidor Web incorporado  
    de HP 8

## F

firmware  
    actualizaciones 21  
funcionamiento  
    humedad 3  
    temperatura 3

## G

garantía 3

## H

hardware  
    configuración 4  
    instalación 4  
    instrucciones 4  
humedad  
    almacenamiento 3  
    funcionamiento 3

## I

impresoras  
    compatibles 3  
Información general  
    producto 1  
instalación 4  
    confirmación 8  
    nuevo 15  
instalar 4  
    confirmar 8  
    nuevo 15

Internet Explorer, versiones  
compatibles  
    servidor Web incorporado  
    de HP 8

## N

Netscape Navigator, versiones  
compatibles  
    servidor web incorporado de HP  
    8  
número de pieza 3

## P

peso 3  
privacidad  
    características 8

## R

requisitos del navegador  
    servidor web incorporado de HP  
    8  
requisitos del navegador Web  
    servidor Web incorporado  
    de HP 8  
requisitos del sistema  
    servidor Web incorporado  
    de HP 8

## S

seguridad  
    características 8  
servidor web incorporado (EWS)  
    conexión de red 8  
Servidor Web incorporado (EWS)  
    seguridad 8  
servidor web incorporado (EWS) de  
HP  
    conexión de red 8

software  
  actualizaciones 21  
  configuración 4  
  instalación 4  
  instrucciones 4

## T

temperatura  
  almacenamiento 3  
  funcionamiento 3  
Trusted Computing Group 3

## V

ver  
  producto 2





F5S62-90907

