

# Manuel de l'utilisateur

© Copyright 2012 - 2014 Hewlett-Packard Development Company, L.P.

Bluetooth est une marque détenue par son propriétaire et utilisée sous licence par Hewlett-Packard Company.

Les informations contenues dans ce document peuvent être modifiées sans préavis. Les garanties relatives aux produits et aux services HP sont décrites dans les déclarations de garantie limitée expresse qui les accompagnent. Aucun élément du présent document ne peut être interprété comme constituant une garantie supplémentaire. HP ne saurait être tenu pour responsable des erreurs ou omissions de nature technique ou rédactionnelle qui pourraient subsister dans le présent document.

Quatrième édition : septembre 2014

Première édition : novembre 2012

Référence du document : 709332-054

### Informations sur le produit

Ce manuel décrit des fonctions communes à la plupart des modèles. Cependant, certaines fonctions peuvent ne pas être disponibles sur votre ordinateur.

Pour accéder au dernier manuel de l'utilisateur, ouvrez la page <http://www.hp.com/support>, puis sélectionnez votre pays. Sélectionnez **Pilotes et téléchargements**, puis suivez les instructions à l'écran.

### Conditions d'utilisation du logiciel

En installant, copiant, téléchargeant ou utilisant tout logiciel préinstallé sur cet ordinateur, vous reconnaissez être lié par les termes du présent contrat de licence utilisateur final (CLUF) HP. Si vous êtes en désaccord avec les termes de ce contrat, votre seul recours consiste à retourner le produit non utilisé dans sa totalité (matériel et logiciels) dans un délai de 14 jours, afin d'obtenir un remboursement conformément à la politique en matière de remboursement de votre lieu d'achat.

Pour obtenir des informations complémentaires ou demander le remboursement intégral de l'ordinateur, veuillez contacter votre point de vente local (le vendeur).

## Notice d'avertissement relative à la sécurité

---

**⚠ AVERTISSEMENT !** Pour éviter tout risque de blessure associée à la chaleur ou de surchauffe de l'ordinateur, ne placez pas ce dernier sur vos genoux et n'obstruez pas ses ouvertures d'aération. Utilisez toujours l'ordinateur sur une surface plane et rigide. La ventilation ne doit pas être entravée par des éléments rigides, tels qu'une imprimante, ni par des éléments souples, tels que des coussins, du tissu ou un tapis épais. Par ailleurs, ne mettez pas en contact l'adaptateur secteur avec la peau ou des éléments souples, tels que des coussins, du tissu ou un tapis, pendant le fonctionnement de l'appareil. L'ordinateur et l'adaptateur secteur sont conformes aux limites de température de surface accessible à l'utilisateur, définies par la norme internationale sur la sécurité du matériel informatique (CEI 60950-1).

---



---

# Sommaire

<b>1 Premiers pas</b> .....	<b>1</b>
Meilleures pratiques .....	1
Activités amusantes à réaliser .....	1
Autres ressources HP .....	2
Recherche d'informations sur le matériel et les logiciels .....	3
<b>2 Connexion à un réseau</b> .....	<b>4</b>
Connexion à un réseau sans fil .....	4
Identification des icônes d'état des périphériques sans fil et du réseau .....	4
Utilisation des commandes des périphériques sans fil .....	4
Utilisation du bouton des périphériques sans fil .....	4
Utilisation des commandes du système d'exploitation .....	5
Utilisation d'un réseau WLAN .....	5
Utilisation d'un fournisseur d'accès Internet .....	5
Configuration d'un réseau WLAN .....	6
Configuration d'un routeur sans fil .....	6
Protection de votre réseau WLAN .....	6
Connexion à un réseau WLAN .....	7
Utilisation de périphériques sans fil Bluetooth .....	7
Connexion à un réseau filaire .....	8
Connexion à un réseau local (LAN) .....	8
<b>3 Utilisation des fonctions de divertissement</b> .....	<b>9</b>
Utilisation de la webcam .....	9
Utilisation des fonctions audio .....	9
Connexion de haut-parleurs .....	9
Connexion d'un casque .....	9
Connexion d'un microphone .....	9
Vérification du son .....	10
Utilisation de la vidéo .....	10
Connexion d'un moniteur ou d'un projecteur externe .....	10
Connecteur DisplayPort .....	12
Connexion d'un téléviseur ou moniteur HDMI .....	13
Configuration des paramètres audio (avec un téléviseur HDMI) .....	13

<b>4 Utilisation du clavier et des périphériques de pointage .....</b>	<b>15</b>
Utilisation des touches d'action .....	15
Utilisation du pavé tactile .....	16
Navigation .....	17
Sélection .....	17
Utilisation des mouvements du pavé tactile .....	18
Défilement horizontal .....	19
Défilement latéral .....	19
<b>5 Gestion de l'alimentation .....</b>	<b>20</b>
Arrêt de l'ordinateur .....	20
Définition des options d'alimentation .....	20
Utilisation des états d'économie d'énergie .....	20
Activation et sortie du mode veille .....	21
Activation et sortie du mode hibernation ou veille hybride (certains modèles uniquement) .....	21
Utilisation de l'icône Power (Alimentation) .....	22
Utilisation des paramètres d'alimentation .....	22
Affichage des paramètres d'alimentation actuels .....	22
Modification des paramètres d'alimentation actuels .....	22
Fonctionnement sur batterie .....	22
Batterie scellée en usine (certains modèles uniquement) .....	23
Remplacement d'une batterie remplaçable par l'utilisateur (certains modèles uniquement) .....	23
Affichage de la charge de batterie restante .....	23
Charge d'une batterie .....	23
Optimisation de la durée de vie de la batterie .....	24
Gestion des niveaux bas de batterie .....	24
Identification des niveaux bas de batterie .....	24
Résolution d'un niveau bas de batterie .....	25
Résolution d'un niveau bas de batterie lorsqu'une source d'alimentation externe est disponible .....	25
Résolution d'un niveau bas de batterie lorsqu'une batterie chargée est disponible .....	25
Économie d'énergie de la batterie .....	25
Stockage d'une batterie .....	25
Mise au rebut d'une batterie usagée .....	25
Remplacement de la batterie .....	26
Utilisation de l'alimentation secteur externe .....	26
Test d'un adaptateur secteur .....	26

<b>6</b>	<b>Gestion et partage de données</b>	<b>28</b>
	Utilisation d'un périphérique USB	28
	Connexion d'un périphérique USB	29
	Retrait d'un périphérique USB	29
	Insertion et retrait d'une carte de stockage numérique	29
	Utilisation d'unités optiques	30
	Insertion d'un disque optique	32
	Chargeur à tiroir	32
	Chargeur à fente	32
	Retrait d'un disque optique	33
	Chargeur à tiroir	33
	Lorsque le chargeur s'ouvre normalement	33
	Lorsque le chargeur ne s'ouvre pas normalement	34
	Chargeur à fente	34
<b>7</b>	<b>Maintenance de l'ordinateur</b>	<b>35</b>
	Mise à jour des logiciels et pilotes	35
	Nettoyage de votre ordinateur	35
	Procédures de nettoyage	36
	Nettoyage de l'écran (ordinateurs tout-en-un ou ordinateurs portables)	36
	Nettoyage du capot ou des parties latérales	36
	Nettoyage du pavé tactile, du clavier ou de la souris	36
	Déplacement avec votre ordinateur ou transport	36
<b>8</b>	<b>Protection de votre ordinateur et de vos informations</b>	<b>38</b>
	Protection de l'ordinateur	38
	Utilisation de mots de passe	38
	Définition de mots de passe dans le système d'exploitation	39
	Définition de mots de passe dans Setup Utility (BIOS) et Computer Setup	39
	Gestion d'un mot de passe administrateur	39
	Saisie d'un mot de passe administrateur	40
	Gestion d'un mot de passe de mise sous tension	40
	Saisie d'un mot de passe de mise sous tension	40
	Utilisation d'un logiciel de sécurité sur Internet	40
	Utilisation d'un logiciel antivirus	41
	Utilisation d'un logiciel de pare-feu	41
	Protection de votre réseau sans fil	41
	Sauvegarde des applications logicielles et des données	41
	Utilisation d'un verrou de câble antivol en option	41

<b>9 Utilisation de l'utilitaire Setup Utility (BIOS) et du diagnostic matériel de PC HP(UEFI) .....</b>	<b>43</b>
Démarrage de Setup Utility .....	43
Utilisation de Setup Utility .....	43
Changement de langue de Setup Utility .....	43
Navigation et sélection dans Setup Utility .....	43
Affichage des informations système .....	44
Restauration des paramètres par défaut dans Setup Utility .....	44
Sortie de Setup Utility .....	44
Utilisation de l'interface UEFI de diagnostic matériel de PC HP .....	45
Téléchargement de l'interface UEFI de diagnostic matériel de PC HP sur un périphérique USB .....	45
 <b>10 Sauvegarde, restauration et récupération .....</b>	 <b>47</b>
Création d'une image de restauration .....	47
Création de l'image de restauration sur DVD .....	47
Création d'une image de restauration sur un périphérique USB .....	48
Restauration de l'état d'origine .....	48
Sauvegarde de vos fichiers de données .....	49
Restauration de vos fichiers de données .....	49
 <b>11 Support .....</b>	 <b>51</b>
Contact du support .....	51
Étiquettes .....	51
 <b>12 Caractéristiques techniques .....</b>	 <b>53</b>
Tension d'entrée .....	53
Environnement d'exploitation .....	54
 <b>13 Électricité statique .....</b>	 <b>55</b>
 <b>14 Accessibilité .....</b>	 <b>56</b>
Technologies d'assistance prises en charge .....	56
Contact du support .....	56
 <b>Index .....</b>	 <b>57</b>



# 1 Premiers pas

 **IMPORTANT :** Le système d'exploitation Ubuntu installé sur cet ordinateur ne prend pas en charge certaines des fonctions disponibles sur d'autres systèmes d'exploitation. Par exemple, Ubuntu peut ne pas prendre en charge les cartes graphiques permutables ou doubles, l'écran tactile, les réseaux WWAN, le lecteur d'empreintes digitales, la technologie Blu-ray, la puce Trusted Platform Module, le GPS et les unités de type SSD M.2 et mSATA. Par ailleurs, Ubuntu ne prend pas entièrement en charge Bluetooth.

Cet ordinateur est un outil puissant, qui a été conçu pour vous offrir une expérience de travail et de divertissement hors du commun. Pour profiter pleinement de votre ordinateur, lisez ce chapitre et découvrez les meilleures pratiques à adopter après l'installation, les activités amusantes que vous pouvez pratiquer avec votre ordinateur et l'emplacement de ressources HP supplémentaires.

## Meilleures pratiques

Pour protéger au mieux cet achat judicieux, nous vous recommandons de suivre la procédure suivante une fois l'ordinateur installé et enregistré :

- Sauvegardez le contenu de votre disque dur en créant des disques de récupération ou une unité flash de récupération. Reportez-vous au chapitre [Sauvegarde, restauration et récupération à la page 47](#).
- Si vous ne l'avez pas encore fait, connectez-vous à un réseau filaire ou sans fil. Vous trouverez plus de détails dans le chapitre [Connexion à un réseau à la page 4](#).
- Familiarisez-vous avec le matériel et les logiciels de l'ordinateur. Pour plus d'informations, reportez-vous aux sections [Recherche d'informations sur le matériel et les logiciels à la page 3](#) et [Utilisation des fonctions de divertissement à la page 9](#).
- Achetez un logiciel antivirus ou mettez à jour celui que vous possédez déjà. Pour plus d'informations, reportez-vous à la section [Utilisation d'un logiciel antivirus à la page 41](#).

## Activités amusantes à réaliser

- Vous savez que vous pouvez visionner des vidéos YouTube sur votre ordinateur. Mais saviez-vous que vous pouvez également connecter votre ordinateur à un téléviseur pour y visionner ces vidéos ? Pour plus d'informations, reportez-vous à la section [Connexion d'un téléviseur ou moniteur HDMI à la page 13](#).
- Vous savez que vous pouvez écouter de la musique sur votre ordinateur. Mais saviez-vous que vous pouvez également diffuser des programmes radio sur l'ordinateur et écouter de la musique ou des émissions en provenance du monde entier ? Reportez-vous à la section [Utilisation des fonctions audio à la page 9](#).
- Vous savez que vous pouvez créer de puissantes présentations à l'aide de votre ordinateur. Mais saviez-vous que vous pouvez également connecter votre ordinateur à un projecteur pour partager vos idées avec tout un groupe ? Reportez-vous à la section [Connexion d'un moniteur ou d'un projecteur externe à la page 10](#).

## Autres ressources HP

Vous avez déjà utilisé le poster *Instructions d'installation* pour mettre en route votre ordinateur et accéder à ce manuel. Pour obtenir des détails sur le produit, des informations explicatives et bien plus encore, consultez ce tableau.

Ressource	Contenu
<i>Instructions d'installation</i>	<ul style="list-style-type: none"><li>Présentation de l'installation et des fonctions de l'ordinateur</li></ul>
<i>Ubuntu Desktop Guide</i> Pour accéder à ce manuel (en anglais), appuyez sur la touche <b>f1</b> .	<ul style="list-style-type: none"><li>Un large éventail d'informations pratiques et de conseils de dépannage</li></ul>
<i>Sécurité et ergonomie du poste de travail</i> Pour accéder à ce manuel, double-cliquez sur l'icône <b>HP Documents</b> (Documents HP) située sur le bureau ou ouvrez la page <a href="http://www.hp.com/ergo">http://www.hp.com/ergo</a> .	<ul style="list-style-type: none"><li>Disposition correcte du poste de travail</li><li>Conseils sur les positions et habitudes de travail à adopter pour optimiser le confort et réduire les risques de blessures</li><li>Informations sur la sécurité électrique et mécanique</li></ul>
Support international Pour obtenir un support technique dans votre langue, reportez-vous à l'adresse <a href="http://welcome.hp.com/country/us/en/wwcontact_us.html">http://welcome.hp.com/country/us/en/wwcontact_us.html</a> .	<ul style="list-style-type: none"><li>Discussion en ligne avec un technicien HP</li><li>Envoi d'un courrier au support</li><li>Obtention des numéros de téléphone du support international</li><li>Adresses des centres de service HP</li></ul>
<i>Informations sur les réglementations, la sécurité et les conditions d'utilisation</i> Pour accéder à ce manuel, double-cliquez sur l'icône <b>HP Documents</b> (Documents HP) située sur le bureau.	<ul style="list-style-type: none"><li>Avis de réglementation importants (notamment des informations sur la mise au rebut des batteries)</li></ul>
<i>Garantie limitée*</i> Pour accéder à la garantie, double-cliquez sur l'icône <b>HP Documents</b> (Documents HP) située sur le bureau ou ouvrez la page <a href="http://www.hp.com/go/orderdocuments">http://www.hp.com/go/orderdocuments</a> .	<ul style="list-style-type: none"><li>Informations de garantie spécifiques à cet ordinateur</li></ul>

\*Vous trouverez les dispositions expresses de la garantie limitée HP applicable à ce produit dans les manuels de l'utilisateur de votre ordinateur et/ou sur le CD/DVD fourni avec le produit. Dans certains pays/certaines régions, HP peut fournir une version imprimée de la garantie limitée HP avec le produit. Pour les pays/régions où la version imprimée de la garantie n'est pas fournie, vous pouvez demander une copie sur le site <http://www.hp.com/go/orderdocuments> ou envoyer un courrier à l'adresse :

- Amérique du Nord** : Hewlett-Packard, MS POD, 11311 Chinden Blvd., Boise, ID 83714, États-Unis
- Europe, Proche-Orient et Afrique** : Hewlett-Packard, POD, Via G. Di Vittorio, 9, 20063, Cernusco s/Naviglio (MI), Italie
- Asie et Pacifique** : Hewlett-Packard, POD, P.O. Box 200, Alexandra Post Office, Singapour 911507, Singapour

Lorsque vous demandez une copie imprimée de votre garantie, veuillez inclure le numéro du produit, la période de garantie (indiquée sur l'étiquette de service), votre nom et votre adresse postale.

**IMPORTANT :** Ne renvoyez pas votre produit HP aux adresses ci-dessus. Pour accéder au support des États-Unis, ouvrez la page <http://www.hp.com/go/contactHP>. Pour accéder au support international, ouvrez la page [http://welcome.hp.com/country/us/en/wwcontact\\_us.html](http://welcome.hp.com/country/us/en/wwcontact_us.html).

## Recherche d'informations sur le matériel et les logiciels

1. Cliquez sur le bouton **System menu** (Menu du système) à l'extrémité droite du volet supérieur, puis cliquez sur **System Settings** (Paramètres système).
2. Sélectionnez l'icône **Details** (Détails) dans la section **System** (Système).

Une liste répertoriant toutes les unités installées sur l'ordinateur s'affiche, incluant notamment les unités optiques, les disques durs électroniques (SSD) ou un éventuel disque dur secondaire.

Pour afficher la liste des logiciels installés sur votre ordinateur :

1. Cliquez sur le bouton **Ubuntu Software Center** (Centre des logiciels Ubuntu) situé sur le côté gauche du bureau dans le **lanceur**, puis cliquez sur **Installed** (Installés) en haut de la fenêtre pour afficher les catégories de logiciels.
2. Cliquez sur une catégorie pour afficher les logiciels installés correspondant à cette catégorie.

## 2 Connexion à un réseau



Votre ordinateur peut voyager avec vous, partout où vous allez. Mais même à la maison, vous pouvez découvrir le monde et accéder à des informations depuis des millions de sites Web. Il vous suffit pour cela de votre ordinateur et d'une connexion réseau filaire ou sans fil. Ce chapitre vous aide à vous connecter au monde.

### Connexion à un réseau sans fil

La technologie sans fil transfère les données au moyen d'ondes radio au lieu d'utiliser des câbles. Votre ordinateur peut être équipé d'un ou plusieurs des périphériques sans fil suivants :

- Périphérique de réseau local sans fil (WLAN) : connecte l'ordinateur aux réseaux locaux sans fil (communément appelés réseaux Wi-Fi, réseaux locaux sans fil ou réseaux WLAN) dans des entreprises, à domicile et dans des lieux publics tels que les aéroports, les restaurants, les cafés, les hôtels et les universités. Dans un WLAN, le périphérique sans fil intégré à votre ordinateur communique avec un routeur sans fil ou un point d'accès sans fil.
- Périphérique Bluetooth® : crée un réseau personnel qui permet de se connecter à d'autres périphériques Bluetooth tels que des ordinateurs, des téléphones, des imprimantes, des écouteurs, des haut-parleurs et des appareils photos. Dans un réseau personnel, chaque périphérique communique directement avec les autres périphériques. Tous les périphériques doivent être relativement proches les uns des autres, généralement à moins de 10 mètres.

### Identification des icônes d'état des périphériques sans fil et du réseau

Icône	Nom	Description
	Sans fil (connecté)	Indique qu'un ou plusieurs périphériques sans fil sont activés.
	Connexion réseau (connecté)	Indique que le réseau filaire est connecté et actif. Si les deux connexions, sans fil et filaire, sont actives, le système privilégie la connexion filaire qui est plus rapide.
	Connexion réseau (déconnecté)	Indique que les réseaux filaire et sans fil ne sont pas connectés.

### Utilisation des commandes des périphériques sans fil

Vous disposez d'un ou plusieurs des éléments suivants pour contrôler les périphériques sans fil de votre ordinateur :

- Bouton, commutateur, touche des périphériques sans fil ou touche du mode Avion (appelé « bouton des périphériques sans fil » dans ce chapitre) (certains modèles uniquement)
- Commandes du système d'exploitation

### Utilisation du bouton des périphériques sans fil

En fonction du modèle de votre ordinateur, l'ordinateur peut disposer d'un bouton des périphériques sans fil, d'un ou plusieurs périphériques sans fil et d'un ou plusieurs voyants des périphériques sans

fil. Tous les périphériques sans fil de votre ordinateur sont activés en usine ; le voyant des périphériques sans fil s'allume donc (en blanc) quand vous mettez sous tension votre ordinateur.

Le voyant des périphériques sans fil indique l'état de l'alimentation générale de vos périphériques et non pas l'état de chaque périphérique. Si le voyant est blanc, cela signifie qu'au moins un périphérique sans fil est activé. Si le voyant est orange, tous les périphériques sans fil sont désactivés.

Les périphériques sans fil sont activés en usine. Vous pouvez utiliser le bouton des périphériques sans fil pour les activer ou les désactiver simultanément. Les périphériques sans fil peuvent être contrôlés individuellement en cliquant sur l'icône **Network menu** (Menu du réseau)  à l'extrémité droite du volet supérieur, puis en cliquant sur **Edit Connections** (Modification des connexions).

## Utilisation des commandes du système d'exploitation

Pour activer ou désactiver un périphérique réseau sans fil ou filaire :

1. Cliquez sur l'icône **Network menu** (Menu du réseau) à l'extrémité droite du volet supérieur.
2. Pour activer ou désactiver l'un des périphériques suivants, cochez ou décochez l'une des options suivantes :
  - **Enable Networking** (Activer le réseau) (tous les périphériques réseau)
  - **Enable Wireless** (Activer le réseau sans fil)

## Utilisation d'un réseau WLAN

Un périphérique WLAN permet d'accéder à un réseau local sans fil (WLAN), constitué d'autres ordinateurs et accessoires qui sont reliés par un routeur sans fil ou un point d'accès sans fil.

---

 **REMARQUE :** Lorsque vous créez une connexion sans fil ou autorisez l'accès des utilisateurs à un réseau, vous êtes invité à entrer le mot de passe racine.

 **REMARQUE :** Les termes *routeur sans fil* et *point d'accès sans fil* sont souvent utilisés indifféremment.

---

- Les réseaux WLAN de grande envergure, comme un réseau WLAN d'entreprise ou public, utilisent généralement des points d'accès sans fil, capables de prendre en charge un grand nombre d'ordinateurs et d'accessoires et de séparer les fonctions réseau vitales.
- Les réseaux WLAN domestiques ou ceux des petites entreprises utilisent généralement un routeur sans fil, qui permet à de nombreux ordinateurs filaires et sans fil de partager une connexion Internet, une imprimante et des fichiers sans besoin d'un équipement matériel ou d'un logiciel supplémentaire.

Pour utiliser le périphérique WLAN sur votre ordinateur, vous devez vous connecter à une infrastructure WLAN (fournie par un fournisseur de service ou un réseau public ou d'entreprise).

## Utilisation d'un fournisseur d'accès Internet

Lorsque vous configurez l'accès à Internet à votre domicile, vous devez créer un compte auprès d'un fournisseur d'accès Internet (FAI). Contactez un FAI local pour vous abonner à un service d'accès à Internet et acheter un modem. Le FAI vous aidera à configurer le modem, installer un câble réseau pour connecter votre ordinateur sans fil au modem et tester le service Internet.

---

 **REMARQUE :** Votre FAI vous attribuera un nom d'utilisateur et un mot de passe pour accéder à Internet. Enregistrez ces informations et conservez-les en lieu sûr.

---

## Configuration d'un réseau WLAN

Pour configurer un réseau WLAN et accéder à Internet, vous devez disposer du matériel suivant :

- Un modem à large bande (DSL ou câble) (1) et un accès Internet haut débit souscrit auprès d'un fournisseur d'accès Internet
- Un routeur sans fil (2) (acheté séparément).
- Un ordinateur sans fil (3)

 **REMARQUE :** Certains modems sont dotés d'un routeur sans fil intégré. Contactez votre FAI pour déterminer votre type de modem.

L'illustration ci-après représente une installation de réseau sans fil connecté à Internet.

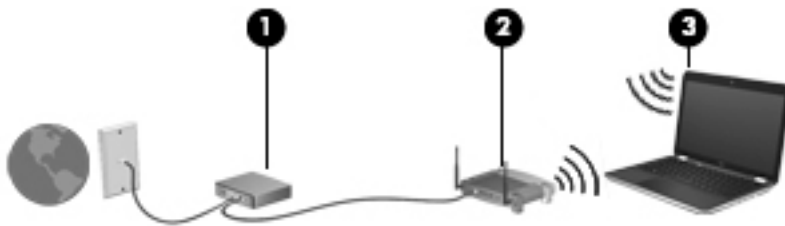

Au fur et à mesure que le réseau se développe, vous pouvez y connecter d'autres ordinateurs sans fil et filaires pour accéder à Internet.

Si vous avez besoin d'aide pour configurer votre réseau WLAN, consultez les informations fournies par le fabricant de votre routeur ou par votre FAI.

## Configuration d'un routeur sans fil

Pour obtenir de l'aide pour installer un réseau WLAN, reportez-vous aux informations fournies par le fabricant de votre routeur ou votre fournisseur d'accès Internet.

 **REMARQUE :** Nous vous recommandons de commencer par connecter votre nouvel ordinateur sans fil au routeur à l'aide du câble réseau fourni avec celui-ci. Lorsque l'ordinateur parvient à se connecter à Internet, déconnectez le câble et accédez à Internet par le biais de votre réseau sans fil.

## Protection de votre réseau WLAN

Lorsque vous configurez un réseau WLAN ou accédez à un réseau WLAN existant, activez systématiquement les fonctions de sécurité pour protéger votre réseau contre tout accès non autorisé. Les réseaux WLAN situés dans les lieux publics (bornes d'accès), tels que les cafés et les aéroports, ne fournissent pas nécessairement de garantie de sécurité. Si la sécurité de votre ordinateur dans une zone d'accès vous préoccupe, limitez vos activités sur le réseau à l'échange de courriers électroniques non confidentiels et à la navigation standard sur Internet.

Les signaux radio sans fil se déplacent en dehors du réseau ; par conséquent, d'autres périphériques WLAN peuvent recevoir les signaux non-protégés. Prenez les mesures suivantes pour protéger votre réseau WLAN :

- Utilisez un pare-feu.

Un pare-feu vérifie les données et les requêtes de données envoyées à votre réseau et élimine tout élément suspect. Les pare-feu peuvent être de type logiciel ou matériel. Certains réseaux utilisent une combinaison des deux types. Ubuntu n'inclut pas de logiciel de pare-feu, mais vous pouvez télécharger Gufw, un utilitaire de pare-feu gratuit fourni par Ubuntu. Pour plus

d'informations sur le téléchargement et l'installation de Gufw, reportez-vous à la section [Utilisation d'un logiciel de pare-feu à la page 41](#)

- Utilisez un cryptage des données sans fil.

Le cryptage des données sans fil utilise des paramètres de sécurité pour crypter et décrypter les données transmises sur le réseau.

## Connexion à un réseau WLAN

Pour vous connecter au réseau WLAN, suivez les étapes suivantes :

1. Assurez-vous que le périphérique WLAN est activé. Si tel est le cas, le voyant des périphériques sans fil est blanc. Si le voyant est orange, appuyez sur le bouton des périphériques sans fil.
2. Cliquez sur l'icône **Network menu** (Menu du réseau) à l'extrémité droite du volet supérieur.  
Les réseaux sans fil disponibles sont répertoriés sous **Wireless Networks** (Réseaux sans fil).
3. Cliquez sur le réseau sans fil de votre choix.

S'il s'agit d'un réseau WLAN sécurisé, vous êtes invité à saisir un code de sécurité du réseau. Saisissez le code, puis cliquez sur **OK** pour terminer la connexion.

---

 **REMARQUE :** Pour établir la connexion avec un réseau qui n'est pas automatiquement détecté, cliquez sur l'icône **Network menu** (Menu du réseau) et sélectionnez **Connect to Hidden Wireless Network** (Se connecter à un réseau sans fil invisible). Entrez l'identifiant ESSID et définissez les paramètres de cryptage.

---

 **REMARQUE :** Si aucun réseau WLAN n'est répertorié et que votre réseau n'est pas masqué, vous êtes hors de portée d'un routeur sans fil ou d'un point d'accès.

---

Si vous ne voyez pas le réseau auquel vous souhaitez vous connecter, cliquez sur l'icône **Network menu** (Menu du réseau) à l'extrémité droite du volet supérieur, puis cliquez sur **Edit Connections** (Modification des connexions).

---

 **REMARQUE :** La plage de fonctionnement (distance parcourue par les signaux sans fil) dépend de l'implémentation WLAN, du fabricant du routeur et des interférences produites par d'autres appareils électroniques ou d'autres barrières structurelles telles que murs et sols.

---

## Utilisation de périphériques sans fil Bluetooth

Selon votre modèle, l'ordinateur peut être équipé d'un périphérique Bluetooth. Un périphérique Bluetooth permet d'établir des communications sans fil de faible portée, pouvant remplacer les connexions filaires physiques traditionnellement utilisées pour relier les périphériques électroniques suivants :

- Ordinateurs (de bureau, portable, PDA)
- Téléphones (portable, sans fil, smartphone)
- Périphériques d'imagerie (imprimante, appareil photo)
- Périphériques audio (casque, haut-parleurs)
- Souris

Les périphériques Bluetooth offrent une fonctionnalité pair-à-pair qui vous permet de créer un réseau personnel sans fil (PAN) de périphériques Bluetooth. Pour plus d'informations sur la configuration et l'utilisation des périphériques Bluetooth, reportez-vous à l'aide du logiciel Bluetooth.

## Connexion à un réseau filaire

La connexion à un réseau LAN nécessite un câble réseau RJ-45 à 8 broches.

**⚠ AVERTISSEMENT !** Pour éviter tout risque de décharge électrique, d'incendie ou d'endommagement de l'équipement, ne branchez pas de câble modem ou téléphonique sur une prise RJ-45 (réseau).

### Connexion à un réseau local (LAN)

Utilisez une connexion LAN si vous souhaitez connecter directement l'ordinateur à un routeur installé à votre domicile (plutôt que de travailler sans fil) ou si vous souhaitez le connecter à un réseau filaire existant de votre entreprise.

Pour connecter le câble réseau, procédez comme suit :

1. Branchez le câble réseau sur la prise réseau (1) de l'ordinateur.
2. Branchez l'autre extrémité du câble réseau sur une prise réseau murale (2) ou un routeur.

**📝 REMARQUE :** Si le câble réseau inclut un circuit de suppression des parasites (3) qui élimine les interférences produites par des appareils de télévision ou de radio, orientez l'extrémité du câble contenant ce circuit vers l'ordinateur.

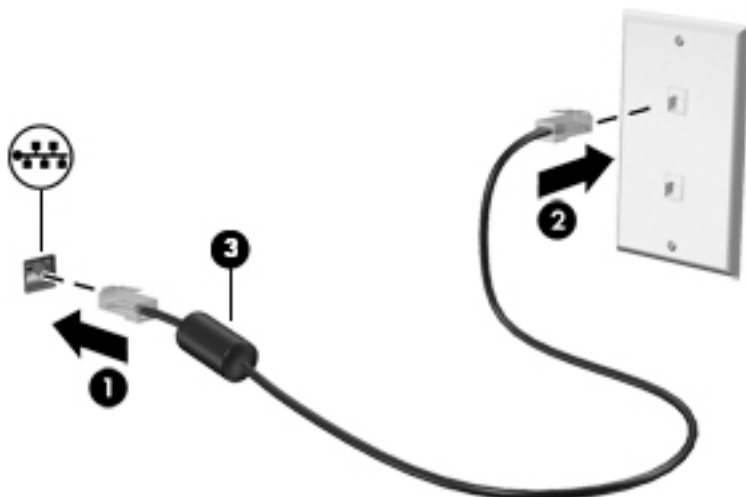



---

## 3 Utilisation des fonctions de divertissement

Utilisez votre ordinateur HP comme un centre de divertissement : discutez à l'aide de la webcam, écoutez et gérez votre musique, téléchargez et regardez des films. Pour encore plus de divertissement, vous pouvez également connecter des périphériques externes, comme un moniteur, un projecteur, un téléviseur, des haut-parleurs, un casque et, sur certains modèles, des appareils haute définition. Vous pouvez également utiliser la webcam avec des applications comme Google Hangouts et Skype.

### Utilisation de la webcam

Votre ordinateur peut être pourvu d'une webcam intégrée. Une webcam est un puissant outil de réseau social qui vous permet de communiquer étroitement avec vos amis et collègues, qu'ils habitent la porte à côté ou à l'autre bout du monde. La webcam vous permet de diffuser de la vidéo dans votre logiciel de messagerie instantanée et la caméra vous permet de prendre des photos à l'aide du logiciel préinstallé.

### Utilisation des fonctions audio

Sur les ordinateurs HP équipés d'une unité optique, vous pouvez lire des CD audio, télécharger et écouter de la musique, écouter du contenu audio depuis Internet (y compris des programmes radio), enregistrer du son ou encore mélanger du son et de la vidéo pour créer des animations multimédia. Pour une meilleure écoute, vous pouvez connecter des périphériques audio externes, tels que des haut-parleurs ou casques.

### Connexion de haut-parleurs

Vous pouvez connecter des haut-parleurs filaires sur les ports USB (ou sur la prise de sortie audio) de votre ordinateur ou sur une station d'accueil.

Pour connecter des haut-parleurs *sans fil* à votre ordinateur, suivez les instructions fournies par le constructeur. Pour connecter des haut-parleurs haute définition, reportez-vous à la section [Configuration des paramètres audio \(avec un téléviseur HDMI\) à la page 13](#). Avant de connecter des périphériques audio, assurez-vous de régler le volume.

### Connexion d'un casque

Vous pouvez connecter un casque filaire à la prise casque de votre ordinateur.

Pour connecter un casque *sans fil* à votre ordinateur, suivez les instructions fournies par le fabricant.

---

**⚠ AVERTISSEMENT !** Pour prévenir tout risque auditif, réglez le volume avant d'utiliser un casque, des écouteurs ou un micro-casque. Pour plus d'informations sur la sécurité, reportez-vous au manuel [Informations sur les réglementations, la sécurité et les conditions d'utilisation](#).

---

### Connexion d'un microphone

Pour enregistrer des sons, connectez un microphone à la prise microphone de l'ordinateur. Pour de meilleurs résultats lors de l'enregistrement, parlez directement dans le micro dans un environnement silencieux.

## Vérification du son

Pour vérifier le système audio de votre ordinateur, procédez comme suit :

1. Cliquez sur le bouton **System menu** (Menu du système) à l'extrémité droite du volet supérieur, puis cliquez sur **System Settings** (Paramètres système) > Icône **Sound** (Son).
2. Cliquez sur l'onglet **Sound Effects** (Effets sonores), puis choisissez un son sous **Choose an alert sound** (Choisir un son d'alerte) pour tester chaque son.

Pour vérifier les fonctions d'enregistrement de l'ordinateur, procédez comme suit :

1. Cliquez sur le bouton **System menu** (Menu du système) à l'extrémité droite du volet supérieur, puis cliquez sur **System Settings** (Paramètres système) > Icône **Sound** (Son).
2. Cliquez sur l'onglet **Input** (Entrée), puis sélectionnez **Line in** (Entrée ligne) ou **Internal Microphone** (Microphone interne) dans le volet **Record sound from** (Enregistrer le son à partir de) dans la partie gauche de la fenêtre.
3. Réglez le volume d'entrée en déplaçant le curseur sous **Input volume** (Volume d'entrée) de façon à obtenir le réglage qui vous convient.

---

 **REMARQUE :** Pour de meilleurs résultats lors de l'enregistrement, parlez directement dans le micro dans un environnement silencieux.

---

Pour confirmer ou modifier les paramètres audio de votre ordinateur, cliquez sur l'icône **Sound menu** (Menu du son) à droite du volet supérieur.

## Utilisation de la vidéo

Votre ordinateur HP est un appareil doté de puissantes fonctions vidéo ; il vous permet de regarder des flux vidéo sur vos sites Web préférés et de télécharger de la vidéo et des films pour un visionnage ultérieur, sans accès réseau.

Pour un meilleur visionnage, vous pouvez connecter un moniteur externe, un projecteur ou un téléviseur à l'un des ports vidéo de l'ordinateur. La plupart des ordinateurs possèdent un port VGA (Video Graphics Array), qui permet de connecter des périphériques vidéo analogiques. Certains ordinateurs sont équipés d'un connecteur DisplayPort, qui permet de connecter la station d'accueil à un périphérique d'affichage numérique en option, par exemple un moniteur ou un projecteur haute performance. Par ailleurs, certains ordinateurs sont équipés d'un port d'interface multimédia haute définition (HDMI), qui vous permet de connecter un moniteur ou un téléviseur haute définition.

---

 **IMPORTANT :** Vérifiez que le périphérique externe est connecté au bon port de l'ordinateur, à l'aide du câble adéquat. Reportez-vous aux instructions fournies par le constructeur si vous avez des questions.

---

## Connexion d'un moniteur ou d'un projecteur externe

Pour afficher l'image de l'écran de l'ordinateur sur un moniteur VGA externe ou pour la projeter dans le cadre d'une présentation, connectez un moniteur ou un projecteur au port VGA de l'ordinateur.

---

 **REMARQUE :** Réglez la résolution de l'écran du périphérique externe. Cliquez sur l'icône **System menu** (Menu du système) à l'extrémité droite du volet supérieur, cliquez sur **Displays** (Écrans), puis sélectionnez une résolution dans le menu déroulant en regard de **Resolution** (Résolution). Sélectionnez l'écran sur lequel vous souhaitez afficher le lanceur dans le menu déroulant en regard de **Launcher placement** (Position du lanceur). Cliquez sur **Apply** (Appliquer) pour appliquer toutes les modifications.

---

Pour connecter un moniteur ou un projecteur :

1. Connectez une extrémité du câble VGA sur le moniteur ou le projecteur et l'autre extrémité sur le port VGA de l'ordinateur, comme sur l'illustration.

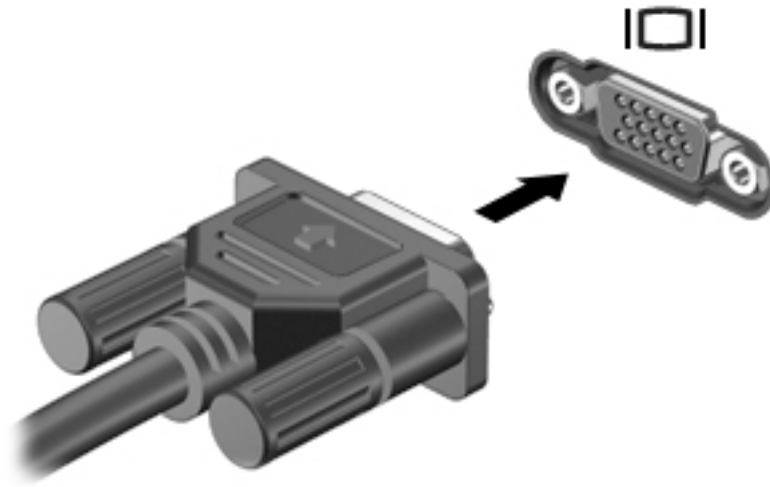

2. Appuyez sur la touche **F4** pour faire basculer l'image de l'écran entre quatre états d'affichage :

 **REMARQUE :** Selon votre modèle, la touche de fonction pour cette opération peut varier.

- **Laptop display only** (Uniquement l'écran de l'ordinateur portable) : affiche l'image de l'écran uniquement sur l'ordinateur.
- **Mirror displays** (Mettre en miroir les écrans) : affiche l'image de l'écran *simultanément* sur l'ordinateur et sur le périphérique externe
- **Extend** (Étendre) : affiche l'image étendue *à la fois* sur l'ordinateur et sur le périphérique externe.
- **External monitor only** (Moniteur externe uniquement) : affiche l'image de l'écran uniquement sur le périphérique externe.

Chaque fois que vous appuyez sur la touche **f4**, l'état de l'affichage change.

Si votre moniteur externe n'est pas détecté après avoir appuyé sur la touche **f4**, procédez comme suit :

1. Cliquez sur le bouton **System menu** (Menu du système) à l'extrémité droite du volet supérieur, puis cliquez sur **Displays** (Écrans).
2. Cliquez sur le bouton **Detect Displays** (Détecter les écrans).
3. Faites glisser le curseur **On/Off** (Marche/Arrêt) sur **On** (Marche) sous la disposition des écrans. Si le moniteur par défaut n'est pas détecté, indiquez une résolution et un taux de rafraîchissement en utilisant les spécifications de votre moniteur externe. Changez la rotation si nécessaire. Si l'affichage nécessite une mise en miroir, cochez la case en regard de **Mirror Displays** (Mettre en miroir les écrans).
4. Une fois les paramètres configurés, sélectionnez **Apply** (Appliquer), puis cliquez sur **OK**.

## Connecteur DisplayPort

Le connecteur DisplayPort permet de connecter l'ordinateur à un périphérique audio ou vidéo, tel qu'un téléviseur haute définition ou un composant audio ou numérique compatible. Il offre de meilleures performances que le port de moniteur VGA externe et améliore la connectivité numérique.

---

 **REMARQUE :** Pour transmettre des signaux vidéo et/ou audio par l'intermédiaire du connecteur DisplayPort, vous devez utiliser un câble DisplayPort (vendu séparément).

 **REMARQUE :** Un périphérique DisplayPort peut être connecté au connecteur DisplayPort de l'ordinateur. Les données à l'écran de l'ordinateur peuvent s'afficher simultanément sur le périphérique DisplayPort.

---

Pour connecter un périphérique audio ou vidéo au connecteur DisplayPort :

1. Connectez l'une des extrémités du câble DisplayPort au port DisplayPort de l'ordinateur.

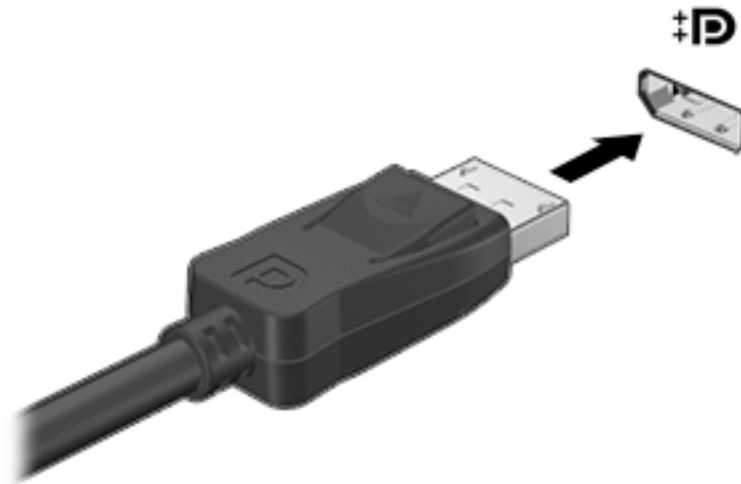

2. Connectez l'autre extrémité du câble au périphérique vidéo, puis reportez-vous aux instructions du fabricant pour plus d'informations.

---

 **REMARQUE :** Pour retirer le câble du périphérique, appuyez sur le bouton de dégagement du connecteur.

---

## Connexion d'un téléviseur ou moniteur HDMI

Pour afficher l'image de l'écran de l'ordinateur sur un téléviseur ou un moniteur haute définition, connectez le périphérique haute définition en suivant ces instructions :

Pour connecter un périphérique HDMI à votre ordinateur, vous avez besoin d'un câble HDMI (vendu séparément).

 **REMARQUE :** Réglez la résolution de l'écran du périphérique externe, notamment si vous choisissez le mode Extend (Étendre). Cliquez sur l'icône **System menu** (Menu du système) à l'extrémité droite du volet supérieur, cliquez sur **Displays** (Affichages), puis sélectionnez une résolution dans le menu déroulant en regard de **Resolution** (Résolution) pour de meilleurs résultats.

Pour connecter un téléviseur ou un moniteur haute définition à votre ordinateur :

1. Connectez l'une des extrémités du câble HDMI au port HDMI de l'ordinateur.

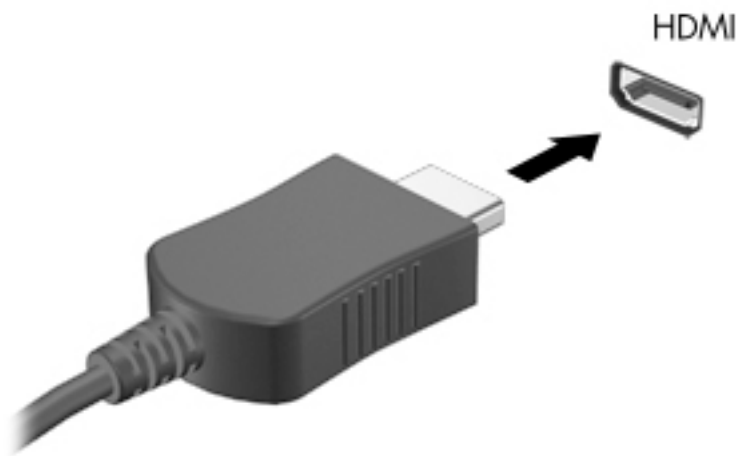

2. Connectez l'autre extrémité du câble au téléviseur ou moniteur haute définition.
3. Appuyez sur la touche **f4** pour faire basculer l'image de l'écran de l'ordinateur entre quatre états d'affichage :
  - **Laptop display only** (Uniquement l'écran de l'ordinateur portable) : affiche l'image de l'écran uniquement sur l'ordinateur.
  - **Mirror displays** (Mettre en miroir les écrans) : affiche l'image de l'écran *simultanément* sur l'ordinateur et sur le périphérique externe
  - **Extend** (Étendre) : affiche l'image étendue *à la fois* sur l'ordinateur et sur le périphérique externe.
  - **External monitor only** (Moniteur externe uniquement) : affiche l'image de l'écran uniquement sur le périphérique externe.

Chaque fois que vous appuyez sur la touche **f4**, l'état de l'affichage change.

## Configuration des paramètres audio (avec un téléviseur HDMI)

Le HDMI est la seule interface vidéo qui prend en charge la vidéo et le son en haute définition. Une fois que vous avez connecté un téléviseur HDMI à l'ordinateur, procédez comme suit pour activer les fonctions audio du périphérique HDMI :

1. Cliquez sur le bouton **Sound menu** (Menu du son) à l'extrémité droite du volet supérieur, puis cliquez sur **Sound Settings** (Paramètres du son).
2. Dans l'onglet **Output** (Sortie), cliquez sur **Internal Audio Digital Stereo (HDMI)** (Stéréo numérique audio interne - HDMI).
3. Fermez la fenêtre Sound (Son).

Pour réacheminer le flux audio vers les haut-parleurs de l'ordinateur, procédez comme suit :

1. Cliquez sur le bouton **Sound menu** (Menu du son) à l'extrémité droite du volet supérieur, puis cliquez sur **Sound Settings** (Paramètres du son).
2. Dans l'onglet **Output** (Sortie), cliquez sur **Internal Audio Analog Stereo** (Stéréo analogique audio interne).
3. Fermez la fenêtre Sound (Son).

# 4 Utilisation du clavier et des périphériques de pointage

Avec votre ordinateur, la navigation à l'écran est facile grâce au clavier et au périphérique de pointage. Certains modèles possèdent également des touches d'action et des touches d'activation qui vous permettent de réaliser des tâches courantes. Le pavé tactile vous permet de réaliser des opérations à l'écran similaires à celles réalisées avec une souris externe.

Pour explorer les fonctionnalités du périphérique de pointage et sélectionner vos paramètres préférés :

1. Cliquez sur le bouton **System menu** (Menu du système) à l'extrémité droite du volet supérieur, puis cliquez sur **System Settings** (Paramètres système).
2. Cliquez sur **Mouse and Touchpad** (Souris et pavé tactile).

Utilisez une souris USB externe (vendue séparément) en la connectant à l'un des ports USB de l'ordinateur.

 **REMARQUE :** En fonction de votre pays ou région, les touches et fonctions du clavier peuvent être différentes de celles décrites dans cette section.

## Utilisation des touches d'action

Une touche d'action effectue une fonction attribuée. Les icônes figurant sur les touches **f1** à **f12** illustrent la fonction attribuée à chaque touche. Généralement, la touche **f5** lance le navigateur de fichiers et affiche le contenu du dossier personnel.



 **REMARQUE :** Cette section décrit des touches d'action communes à la plupart des modèles. Cependant, certaines touches peuvent ne pas être disponibles sur votre ordinateur.













Pour utiliser la fonction d'une touche d'action, maintenez enfoncée cette touche.

 **ATTENTION :** Procédez avec la plus grande prudence lorsque vous apportez des modifications dans Setup Utility. Toute erreur pourrait empêcher l'ordinateur de fonctionner correctement.

La fonction de chaque touche d'action est activée en usine. Vous pouvez désactiver cette fonctionnalité dans Setup Utility (BIOS). Reportez-vous au chapitre [Utilisation de l'utilitaire Setup Utility \(BIOS\) et du diagnostic matériel de PC HP\(UEFI\) à la page 43](#) pour obtenir des instructions sur l'ouverture de Setup Utility (BIOS), puis suivez les instructions affichées en bas de l'écran.

Après avoir désactivé la fonction de la touche d'action, vous pouvez continuer à utiliser chaque fonction en appuyant sur la touche **fn** en combinaison avec la touche d'action appropriée.

icône	Description
	Ouvre le manuel <i>Ubuntu Desktop Guide</i> .
	Diminue progressivement la luminosité de l'écran lorsque vous appuyez sur cette touche.

Icône	Description
	Augmente progressivement la luminosité de l'écran lorsque vous appuyez sur cette touche.
	<p>Bascule l'image à l'écran entre les périphériques d'affichage connectés au système. Par exemple, lorsqu'un moniteur est connecté à l'ordinateur, le fait d'appuyer sur cette touche permet d'alterner l'affichage des images entre l'ordinateur et le moniteur ou de les afficher sur les deux.</p> <p>La plupart des moniteurs externes reçoivent des informations vidéo de l'ordinateur à l'aide du standard vidéo VGA externe. Cette touche permet également de faire basculer les images entre d'autres périphériques recevant des informations vidéo de l'ordinateur.</p>
	Lit le morceau précédent d'un CD audio ou le chapitre précédent d'un DVD.
	Commence, interrompt ou reprend la lecture d'un DVD ou d'un CD audio.
	Lit le morceau suivant d'un CD audio ou le chapitre suivant d'un DVD.
	Diminue progressivement le volume des haut-parleurs lorsque vous maintenez cette touche enfoncée.
	Augmente progressivement le volume des haut-parleurs lorsque vous maintenez cette touche enfoncée.
	Coupe ou restaure le son des haut-parleurs.
	Coupe le microphone.
	<p>Active et désactive le rétroéclairage du clavier.</p> <p><b>REMARQUE :</b> Le rétroéclairage du clavier est activé en usine. Pour prolonger la durée de vie de la batterie, désactivez le rétroéclairage du clavier.</p>
	<p>Active ou désactive la fonction sans fil. Ce bouton apparaît uniquement sur certains modèles.</p> <p><b>REMARQUE :</b> Un réseau sans fil doit être configuré pour permettre une connexion sans fil.</p>
	<p>Active ou désactive le mode Avion et la fonction sans fil.</p> <p><b>REMARQUE :</b> Un réseau sans fil doit être configuré pour permettre une connexion sans fil.</p>

## Utilisation du pavé tactile

Le pavé tactile vous permet de naviguer dans l'ordinateur en toute simplicité avec vos doigts.



## Navigation

Pour déplacer le pointeur à l'écran, faites glisser un doigt sur le pavé tactile dans la direction souhaitée.

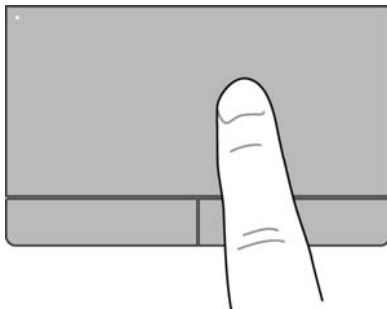

Pour cliquer, double-cliquer et faire glisser des éléments à l'aide de votre pavé tactile :

1. Cliquez sur le bouton **System menu** (Menu du système) à l'extrémité droite du volet supérieur, puis cliquez sur **System Settings** (Paramètres système) > **Mouse and Touchpad** (Souris et pavé tactile).
2. Sélectionnez le mouvement à activer ou désactiver.
3. Cliquez sur la **croix** dans l'angle supérieur gauche pour fermer la fenêtre.

## Sélection

Les boutons gauche et droit du pavé tactile fonctionnent comme ceux d'une souris externe.

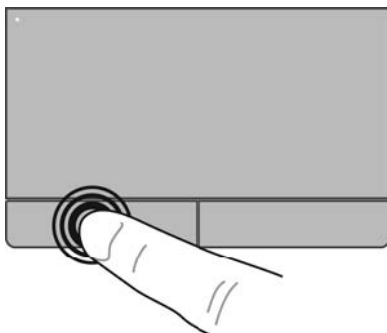

## Utilisation des mouvements du pavé tactile

Pour utiliser les mouvements du pavé tactile, placez deux doigts simultanément sur le pavé tactile ou utilisez les bords du pavé tactile.



---

**REMARQUE :** Les mouvements du pavé tactile ne sont pas pris en charge dans tous les programmes.

---

## Défilement horizontal

Le défilement horizontal est utile pour faire défiler une page ou une image vers le haut, vers le bas ou latéralement. Pour exercer un défilement, placez deux doigts légèrement écartés sur le pavé tactile et faites-les glisser dans un mouvement vers le haut, le bas, la gauche ou la droite.

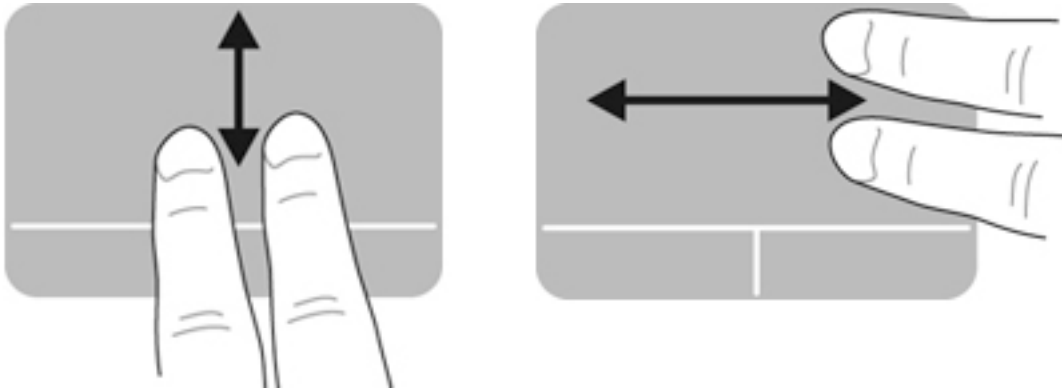

## Défilement latéral

Le défilement latéral vous permet de faire défiler à l'aide du bord du pavé tactile. Lorsqu'il est sélectionné, faites glisser votre doigt vers le haut ou vers le bas sur la partie droite du pavé tactile pour faire défiler verticalement. Lorsque le défilement horizontal a été activé, vous pouvez déplacer votre doigt vers la gauche et la droite sur la base du pavé tactile pour faire défiler horizontalement.

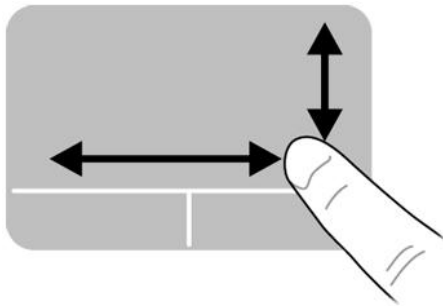

---

## 5 Gestion de l'alimentation

Votre ordinateur peut fonctionner sur batterie ou sur l'alimentation secteur externe. Lorsque l'ordinateur fonctionne uniquement sur batterie et qu'aucune source d'alimentation secteur n'est disponible pour charger la batterie, veillez à contrôler et économiser la charge de la batterie.

### Arrêt de l'ordinateur

---

 **ATTENTION :** Les informations non enregistrées seront perdues lors de la mise hors tension de l'ordinateur.

---

La commande d'arrêt ferme toutes les applications ouvertes, y compris le système d'exploitation, puis éteint l'écran et l'ordinateur.

Arrêtez l'ordinateur dans les conditions suivantes :

- Lorsque vous devez remplacer la batterie ou accéder à des composants à l'intérieur de l'ordinateur
- Lorsque vous vous connectez à un périphérique externe non connecté à un port USB
- Lorsque l'ordinateur reste inutilisé et débranché de l'alimentation externe pendant une période prolongée

Pour arrêter l'ordinateur, procédez comme suit :

---

 **REMARQUE :** Si l'ordinateur est en mode veille ou hibernation, vous devez d'abord quitter ce mode avant de pouvoir arrêter l'ordinateur.

---

1. Enregistrez votre travail et fermez tous les logiciels ouverts.
2. Cliquez sur le bouton **System menu** (Menu du système) à l'extrémité droite du volet supérieur, puis cliquez sur **Shut Down** (Arrêt) > **Shut Down** (Arrêter).

Si l'ordinateur ne répond plus et que vous ne pouvez pas utiliser la procédure d'arrêt précédente, essayez les procédures d'arrêt d'urgence dans l'ordre de la séquence suivante :

- Appuyez sur l'interrupteur d'alimentation pendant au moins 5 secondes.
- Déconnectez l'ordinateur de l'alimentation externe, puis retirez la batterie si l'ordinateur comporte une batterie remplaçable par l'utilisateur.

### Définition des options d'alimentation

#### Utilisation des états d'économie d'énergie

---

 **REMARQUE :** Les modes d'économie d'énergie hibernation et veille hybride sont disponibles sur certains modèles uniquement.

---

L'ordinateur comporte deux états d'économie d'énergie activés en usine : veille et soit hibernation soit veille hybride.

Lorsque le mode veille est activé, les voyants d'alimentation clignotent et l'écran s'éteint. Votre travail est enregistré en mémoire, ce qui vous permet de quitter le mode veille plus rapidement que de sortir

du mode hibernation. Si l'ordinateur est en veille pendant une période prolongée ou que la batterie atteint un niveau de charge critique en mode veille, l'ordinateur active le mode hibernation.

Lorsque le mode hibernation est activé, votre travail est enregistré dans un fichier de mise en hibernation sur le disque dur et l'ordinateur se met hors tension.

Lorsque la veille hybride est activée, l'état de votre ordinateur, y compris votre travail, est enregistré simultanément dans la mémoire et le disque dur. Lorsque vous quittez la veille hybride, votre ordinateur rétablit l'état précédent.

---

 **ATTENTION :** Pour éviter tout risque d'altération audio ou vidéo, de perte de fonctionnalité de lecture audio ou vidéo ou de perte d'informations, n'activez pas le mode veille, hibernation ou veille hybride pendant la lecture ou la gravure d'un disque ou d'une carte multimédia externe.

 **REMARQUE :** Il est impossible d'établir tout type de connexion réseau ou d'exécuter les fonctions de l'ordinateur lorsque ce dernier est en mode veille, hibernation ou veille hybride.

---

## Activation et sortie du mode veille

Le système est configuré en usine pour activer le mode veille après un certain délai d'inactivité lors d'un fonctionnement sur batterie ou sur alimentation externe.

Les paramètres d'alimentation et les délais peuvent être modifiés en cliquant sur le bouton **System menu** (Menu du système) à l'extrémité droite du volet supérieur, puis en cliquant sur **System Settings** (Paramètres système) > Icône **Power** (Alimentation).

Lorsque l'ordinateur est sous tension, vous pouvez activer le mode veille de l'une des manières suivantes :

- Appuyez brièvement sur l'interrupteur d'alimentation.
- Fermez l'écran.

---

 **REMARQUE :** Cette méthode fonctionne seulement lorsque l'ordinateur est sur batterie.

---

- Cliquez sur le bouton **System menu** (Menu du système) à l'extrémité droite du volet supérieur, puis cliquez sur **Suspend** (Mettre en veille).

Pour quitter le mode veille :

- ▲ Appuyez brièvement sur l'interrupteur d'alimentation.

Lorsque l'ordinateur quitte le mode veille, les voyants d'alimentation s'allument et votre travail revient à l'écran où vous vous trouviez avant d'arrêter de travailler.

## Activation et sortie du mode hibernation ou veille hybride (certains modèles uniquement)

Le système est configuré en usine pour activer le mode hibernation ou veille hybride après une période d'inactivité lorsque l'ordinateur fonctionne sur batterie ou sur une alimentation externe, ou lorsque la charge de la batterie atteint un niveau critique.

Les paramètres d'alimentation et les délais peuvent être modifiés en cliquant sur le bouton **System menu** (Menu du système) à l'extrémité droite du volet supérieur, puis en cliquant sur **System Settings** (Paramètres système) > Icône **Power** (Alimentation).

Lorsque l'ordinateur est allumé, vous pouvez activer le mode hibernation comme suit :

- Appuyez brièvement sur l'interrupteur d'alimentation et cliquez sur **Hibernate** (Hiberner).
- Cliquez sur le bouton **System menu** (Menu du système) à l'extrémité droite du volet supérieur, puis cliquez sur **Hibernate** (Hiberner).

Pour quitter le mode hibernation :

- ▲ Appuyez brièvement sur l'interrupteur d'alimentation.

Lorsque l'ordinateur quitte le mode hibernation, les voyants d'alimentation s'allument et votre travail revient à l'écran où vous vous trouviez avant d'arrêter de travailler.

## Utilisation de l'icône Power (Alimentation)

L'icône **Power** (Alimentation) est située dans le dossier des paramètres système. Elle permet d'accéder aux paramètres d'alimentation, d'afficher une indication de la charge restante de la batterie et de sélectionner un mode de gestion de l'énergie différent.

- Pour afficher le pourcentage de charge de batterie restante lorsque l'ordinateur fonctionne sur batterie, cliquez sur l'icône **System menu** (Menu du système) à l'extrémité droite du panneau supérieur, puis cliquez sur **System Settings** (Paramètres système) > Icône **Power** (Alimentation).
- Pour afficher la durée de charge de la batterie lorsque l'ordinateur est connecté à une source d'alimentation externe, cliquez sur l'icône **Battery menu** (Menu de la batterie) sur le côté droit du panneau supérieur.
- Pour accéder aux paramètres d'alimentation, cliquez sur l'icône **System menu** (Menu du système) à l'extrémité droite du volet supérieur, puis cliquez sur **System Settings** (Paramètres système) > Icône **Power** (Alimentation).

## Utilisation des paramètres d'alimentation

Les paramètres d'alimentation regroupent les différents paramètres système qui gèrent la manière dont l'ordinateur utilise l'alimentation. Vous pouvez personnaliser les paramètres d'alimentation pour vous aider à économiser l'énergie et à optimiser les performances.

### Affichage des paramètres d'alimentation actuels

- ▲ Cliquez sur le bouton **System menu** (Menu du système) à l'extrémité droite du volet supérieur, puis cliquez sur **System Settings** (Paramètres système) > Icône **Power** (Alimentation).



**REMARQUE :** Pour accéder rapidement aux paramètres d'alimentation, vous pouvez également cliquer sur l'icône **Battery menu** (Menu de la batterie) sur le côté droit du panneau supérieur, puis cliquez sur **Power Settings** (Paramètres d'alimentation).

### Modification des paramètres d'alimentation actuels

1. Cliquez sur le bouton **System menu** (Menu du système) à l'extrémité droite du volet supérieur, puis cliquez sur **System Settings** (Paramètres système) > Icône **Power** (Alimentation).
2. Modifiez les paramètres sous **On battery power** (Branché sur batterie) et **When plugged in** (Branché sur secteur), si nécessaire.

## Fonctionnement sur batterie

Lorsque l'ordinateur contient une batterie chargée et qu'il n'est pas connecté à une alimentation externe, il est alimenté par la batterie. Si l'ordinateur contient une batterie chargée et l'adaptateur secteur est déconnecté de l'ordinateur, l'ordinateur passe automatiquement sur batterie et la luminosité de l'écran est réduite pour prolonger la durée de vie de la batterie. La batterie se décharge lentement lorsque l'ordinateur est hors tension et qu'il est déconnecté de l'alimentation externe.

La durée de vie d'une batterie d'ordinateur varie en fonction des paramètres de gestion de l'alimentation, des logiciels exécutés sur l'ordinateur, de la luminosité de l'affichage, des périphériques externes connectés à l'ordinateur, ainsi que d'autres facteurs.

## Batterie scellée en usine (certains modèles uniquement)

La ou les batteries de ce produit ne peuvent pas être facilement remplacées par les utilisateurs. Le retrait ou le remplacement de la batterie pourrait affecter votre droit à la garantie. Si une batterie ne tient plus la charge, contactez le support.

Lorsqu'une batterie atteint la fin de sa vie utile, ne la jetez pas avec les déchets ménagers ordinaires. Appliquez les lois et réglementations locales en matière de mise au rebut des batteries.

Pour plus d'informations sur le type de la batterie, reportez-vous à la section Installation rapide du poster papier Instructions d'installation fourni avec votre ordinateur.

## Remplacement d'une batterie remplaçable par l'utilisateur (certains modèles uniquement)

---

**⚠ AVERTISSEMENT !** Pour réduire les risques de sécurité potentiels, n'utilisez que la batterie remplaçable par l'utilisateur fournie avec l'ordinateur, une batterie de remplacement fournie par HP ou une batterie compatible achetée auprès de HP.

**⚠ ATTENTION :** Le retrait d'une batterie remplaçable par l'utilisateur qui est l'unique source d'alimentation pour l'ordinateur peut entraîner une perte de données. Pour éviter toute perte de données, enregistrez votre travail ou mettez l'ordinateur hors tension avant de retirer la batterie.

---

Pour plus d'informations sur le type de la batterie, reportez-vous à la section Installation rapide du poster papier Instructions d'installation fourni avec votre ordinateur.

## Affichage de la charge de batterie restante

- ▲ Cliquez sur l'icône **Battery menu** (Menu de la batterie) à droite du volet supérieur.

## Charge d'une batterie

---

**⚠ AVERTISSEMENT !** Ne chargez pas la batterie de l'ordinateur à bord d'un avion.

---

La batterie se recharge lorsque l'ordinateur est branché sur une alimentation externe via un adaptateur secteur ou un adaptateur d'alimentation en option.

Vous pouvez charger la batterie lorsque l'ordinateur est éteint ou en cours d'utilisation. Toutefois, la charge est plus rapide lorsque l'ordinateur est éteint.

La charge peut prendre plus de temps si la batterie est neuve, si elle n'a pas été utilisée pendant deux semaines ou plus ou si sa température est nettement supérieure ou inférieure à la température ambiante.

Pour prolonger la durée de vie de la batterie et optimiser la précision des indicateurs de charge, suivez ces instructions :

- Si vous chargez une batterie neuve, chargez-la entièrement avant de mettre l'ordinateur sous tension.



**REMARQUE :** Si l'ordinateur est sous tension durant la charge de la batterie, la jauge de batterie située dans la zone de notification peut afficher une charge de 100 % avant que la batterie ne soit complètement chargée.

- Laissez la batterie se décharger au-dessous de 5 % de sa charge totale via une utilisation normale avant de la recharger.
- Si la batterie n'a pas été utilisée pendant un ou plusieurs mois, ne vous contentez pas de la charger, mais pensez à la calibrer.

## Optimisation de la durée de vie de la batterie

Pour optimiser la durée de vie de la batterie :

1. Cliquez sur le bouton **Battery menu** (Menu de la batterie) dans le volet supérieur, puis cliquez sur **Power Settings** (Paramètres d'alimentation).
2. Sous **On battery power** (Branché sur batterie) :
  - Sélectionnez **30 minutes** dans le menu déroulant à droite de **Suspend when inactive for** (Suspendre quand inactif pendant).
  - Sélectionnez l'option **Hibernate** (Hiberner) ou **Power off** (Éteindre) à droite de **When power is critically low** (Quand le niveau de la batterie est critique).
  - Sélectionnez l'option **Suspend** (Mettre en veille) à droite de **When the lid is closed** (Quand l'écran est fermé).
3. Cliquez sur **Close** (Fermer).

## Gestion des niveaux bas de batterie

Cette section fournit des informations sur les alertes et les réponses système définies en usine. Certaines alertes de niveau bas de batterie et réponses système peuvent être modifiées dans les paramètres d'alimentation. Les modifications définies dans cette section n'affectent pas les voyants.

### Identification des niveaux bas de batterie

Lorsqu'une batterie qui est l'unique source d'alimentation de l'ordinateur atteint un niveau de charge bas ou critique, vous risquez d'obtenir les résultats suivants :

- Lorsqu'il est en mode veille, l'ordinateur reste brièvement dans ce mode avant de s'arrêter. Les données non enregistrées sont alors perdues.



## Résolution d'un niveau bas de batterie

### Résolution d'un niveau bas de batterie lorsqu'une source d'alimentation externe est disponible

- ▲ Connectez l'un des périphériques suivants :
  - Adaptateur secteur
  - Adaptateur d'alimentation en option acheté comme accessoire auprès de HP

### Résolution d'un niveau bas de batterie lorsqu'une batterie chargée est disponible

1. Mettez l'ordinateur hors tension.
2. Remplacez la batterie déchargée par une batterie chargée.
3. Mettez l'ordinateur sous tension.

## Économie d'énergie de la batterie

- Désactivez les connexions sans fil et de réseau local et quittez les applications de modem lorsque vous ne les utilisez pas.
- Déconnectez les périphériques externes inutilisés qui ne sont pas branchés sur une source d'alimentation externe.
- Arrêtez, désactivez ou supprimez les cartes multimédia externes que vous n'utilisez pas.
- Réduisez la luminosité de l'écran.
- Activez le mode veille ou arrêtez l'ordinateur lorsque vous ne l'utilisez pas.

## Stockage d'une batterie

---

 **ATTENTION :** Pour éviter d'endommager une batterie, ne l'exposez pas à des températures élevées pendant de longues périodes.

---

Si un ordinateur reste inutilisé et débranché de toute source d'alimentation externe pendant plus de 2 semaines, retirez la batterie et stockez-la séparément.

Pour prolonger la charge d'une batterie stockée, placez-la dans un endroit frais et sec.

---

 **REMARQUE :** Une batterie stockée doit être contrôlée tous les 6 mois. Si la capacité est inférieure à 50 %, rechargez-la avant de la restocker.

---

Calibrez les batteries stockées pendant un ou plusieurs mois avant de les utiliser.

## Mise au rebut d'une batterie usagée

---

 **AVERTISSEMENT !** Pour réduire tout risque d'incendie ou de brûlure, abstenez-vous de démonter, d'écraser ou de perforer la batterie ; ne court-circuitiez pas ses connecteurs externes ; ne la jetez pas dans l'eau ou le feu.

---

Pour obtenir des informations sur la mise au rebut des batteries, reportez-vous au manuel *Informations sur les réglementations, la sécurité et les conditions d'utilisation*.

## Remplacement de la batterie

La durée de vie d'une batterie d'ordinateur varie en fonction des paramètres de gestion de l'alimentation, des logiciels exécutés sur l'ordinateur, de la luminosité de l'affichage, des périphériques externes connectés à l'ordinateur, ainsi que d'autres facteurs.

Pour plus d'informations sur la batterie, cliquez sur l'icône **Battery menu** (Menu de la batterie) à droite du volet supérieur.

---

 **REMARQUE :** Pour vous assurer que votre ordinateur est alimenté lorsque vous en avez besoin, HP recommande d'acquérir une nouvelle batterie dès que l'indicateur de capacité de stockage de la batterie passe au jaune-vert.

---

## Utilisation de l'alimentation secteur externe

---

 **REMARQUE :** Pour plus d'informations sur la connexion à une alimentation secteur, reportez-vous au poster *Instructions d'installation* fourni avec l'ordinateur.

---

L'ordinateur n'utilise pas la batterie lorsque l'ordinateur est connecté à l'alimentation secteur externe à l'aide d'un adaptateur secteur approuvé ou d'un périphérique d'amarrage/d'extension en option.

---

 **AVERTISSEMENT !** Pour réduire les risques, n'utilisez que l'adaptateur secteur fourni avec l'ordinateur, un adaptateur secteur de remplacement fourni par HP ou un adaptateur secteur acheté en tant qu'accessoire auprès de HP.

---

Connectez l'ordinateur à une alimentation secteur externe dans l'une des conditions suivantes :

---

 **AVERTISSEMENT !** Ne chargez pas la batterie de l'ordinateur lorsque vous êtes à bord d'un avion.

---

- Chargement ou calibrage d'une batterie
- Installation ou modification du logiciel système
- Lors de la gravure d'informations sur un disque (certains modèles uniquement)
- Lors de l'exécution d'une sauvegarde ou d'une restauration

Lorsque vous connectez l'ordinateur à une alimentation secteur externe, les événements suivants se produisent :

- La batterie commence à se charger.
- Si l'ordinateur est sous tension, l'icône **Battery menu** (Menu de la batterie) dans le volet supérieur change d'aspect.

Lorsque vous déconnectez l'alimentation secteur externe, les événements suivants se produisent :

- L'ordinateur bascule sur l'alimentation par batterie.
- La luminosité de l'écran est automatiquement réduite pour prolonger la vie de la batterie.

## Test d'un adaptateur secteur

Testez l'adaptateur secteur si l'ordinateur présente l'un des symptômes suivants lorsqu'il est connecté au secteur :

- L'ordinateur ne démarre pas.
- L'écran ne s'allume pas.
- Les voyants d'alimentation sont éteints.

Pour tester l'adaptateur secteur :

1. Arrêtez l'ordinateur.
2. Retirez la batterie de l'ordinateur.
3. Connectez l'ordinateur à une prise électrique à l'aide de l'adaptateur secteur.
4. Mettez l'ordinateur sous tension.
  - Si les voyants d'alimentation *s'allument*, l'adaptateur secteur fonctionne correctement.
  - Si les voyants d'alimentation *restent éteints*, vérifiez la connexion entre l'adaptateur secteur et l'ordinateur et la connexion entre l'adaptateur secteur et la prise secteur pour vous assurer que les connexions sont sécurisées.
  - Si les connexions sont sécurisées et que les voyants d'alimentation *restent éteints*, l'adaptateur secteur ne fonctionne pas et doit être remplacé.

Contactez le support pour obtenir plus d'informations sur le remplacement d'un adaptateur secteur.

## 6 Gestion et partage de données

Les unités sont des périphériques de stockage numérique ou des disques durs électroniques qui vous permettent de stocker, gérer, partager et accéder à des données. Votre ordinateur est équipé d'un disque dur interne dans lequel sont stockés les logiciels et le système d'exploitation ; il permet également d'enregistrer tous vos fichiers personnels. Certains ordinateurs possèdent une unité optique intégrée qui permet de lire et de graver un CD ou un DVD.

Pour bénéficier de capacités ou de fonctionnalités supplémentaires, connectez une unité externe (vendue séparément), telle qu'une unité optique ou un disque dur, ou insérez une carte de stockage numérique pour importer des données directement depuis votre téléphone ou votre appareil photo. Une unité flash USB (Universal Serial Bus), connectée au port USB de votre ordinateur, vous permet de transférer rapidement des données. Certains périphériques fonctionnent sur l'alimentation de l'ordinateur ; d'autres possèdent une source d'alimentation autonome. Pour faire fonctionner certains périphériques, vous devrez installer des logiciels.

 **REMARQUE :** Pour plus d'informations sur la connexion de périphériques sans fil externes, reportez-vous au chapitre [Connexion à un réseau à la page 4](#).

 **REMARQUE :** Pour plus d'informations sur les pilotes ou logiciels requis et sur le port d'ordinateur à utiliser, reportez-vous à la documentation du fabricant.

### Utilisation d'un périphérique USB

La plupart des ordinateurs possèdent plusieurs ports USB, car cette interface polyvalente vous permet de connecter un large éventail de périphériques externes à votre ordinateur, tels qu'un clavier, une souris, une unité externe, une imprimante, un scanner ou un concentrateur USB.

Votre ordinateur possède des ports USB de plusieurs types. Assurez-vous d'acheter des périphériques compatibles avec votre ordinateur.

Type	Description
USB 2.0	Transfère les données à la vitesse de 60 Mo/s.
USB 3.0	Transfère les données à la vitesse de 640 Mo/s. Les ports USB 3.0, également appelés ports SuperSpeed, sont également compatibles avec les périphériques USB 1.0 et 2.0.

## Connexion d'un périphérique USB

**ATTENTION :** Pour ne pas endommager le connecteur du port USB, évitez de forcer lors de la connexion du périphérique.

- ▲ Connectez le câble USB du périphérique au port USB.

**REMARQUE :** Le port USB de votre ordinateur peut légèrement différer de l'illustration présentée dans cette section.

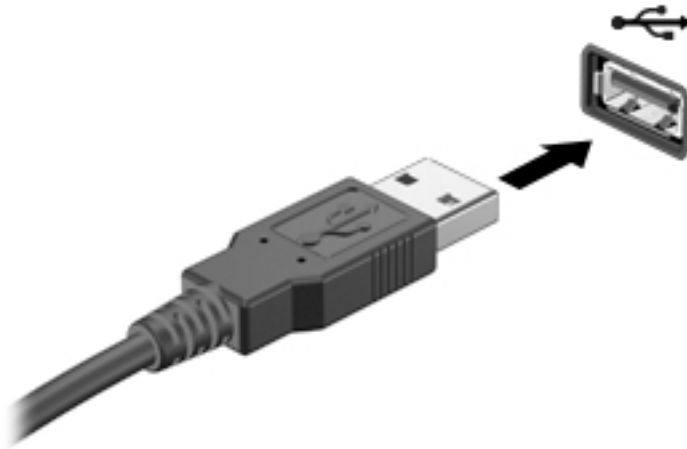

## Retrait d'un périphérique USB

**ATTENTION :** Pour ne pas endommager un connecteur USB, ne tirez pas sur le câble pour retirer le périphérique USB.

**ATTENTION :** Utilisez la procédure suivante pour retirer le périphérique USB en toute sécurité.

1. Pour retirer un périphérique USB, enregistrez vos informations et fermez toutes les applications associées au périphérique.
2. Ouvrez **File Browser** (Navigateur de fichiers) en sélectionnant **Home Folder** (Dossier personnel) sur le côté gauche du bureau, dans le **lanceur**.
3. Cliquez sur l'icône **Eject** (Éjecter) en regard du nom du périphérique, dans la liste **Devices** (Périphériques) du volet gauche du navigateur de fichiers. L'icône du périphérique USB disparaît de la liste et le périphérique peut être retiré en toute sécurité.
4. Retirez le périphérique.

## Insertion et retrait d'une carte de stockage numérique

Pour insérer une carte de stockage numérique :

**ATTENTION :** Afin d'éviter d'endommager les connecteurs, évitez de forcer lors de l'insertion d'une carte numérique.

1. Tenez la carte avec la face de l'étiquette vers le haut et les connecteurs orientés vers l'ordinateur.

2. Insérez la carte dans le connecteur de carte numérique, puis enfoncez-la jusqu'à ce qu'elle s'enclenche.

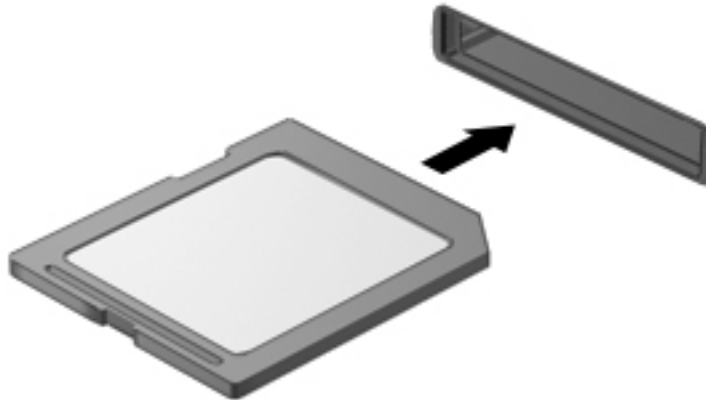

Pour retirer une carte de stockage numérique :

---

**⚠ ATTENTION :** Afin d'éviter toute perte de données ou le blocage du système, suivez la procédure ci-dessous pour retirer la carte numérique en toute sécurité.

---

1. Enregistrez vos informations et fermez toutes les applications associées à la carte numérique.
2. Ouvrez le navigateur de fichiers à partir du **dossier personnel** situé sur le côté gauche du bureau, dans le **lanceur**.
3. Cliquez sur l'icône **Eject** (Éjecter) en regard du nom de la carte numérique, dans la liste **Devices** (Périphériques) du volet gauche du navigateur de fichiers. L'icône du périphérique USB disparaît de la liste et le périphérique peut être retiré en toute sécurité.

---

**📝 REMARQUE :** Vous êtes averti lorsque le retrait peut se faire en toute sécurité.

---

4. Appuyez sur la carte (1), puis retirez-la du connecteur (2).

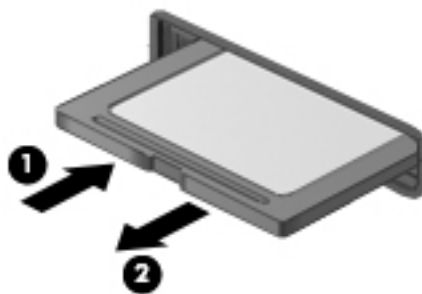

---

**📝 REMARQUE :** Si la carte n'est pas éjectée, sortez-la de son connecteur.

---

## Utilisation d'unités optiques

Une unité optique a recours à la lumière laser pour lire ou stocker de grandes quantités d'informations. Certains unités peuvent uniquement lire des données, tandis que d'autres peuvent également écrire (graver) des données sur un disque vierge.

Suivez ces conseils pour optimiser les performances de votre unité optique :

- Lorsque la batterie est la seule source d'alimentation, vérifiez qu'elle est suffisamment chargée avant d'écrire sur un support.
- Ne tapez pas sur le clavier de l'ordinateur et ne déplacez pas ce dernier pendant l'écriture d'un disque par une unité optique. Cette opération est sensible aux vibrations.
- Assurez-vous d'installer les dernières mises à jour logicielles de l'unité.
- Si le disque utilisé n'est pas propre, essuyez-le à l'aide d'un chiffon doux, sec et non pelucheux.

Votre ordinateur peut être équipé d'une unité optique qui prend en charge une ou plusieurs des technologies suivantes :

- CD : un disque compact stocke des données qui sont lues par un laser à partir de l'unité optique. Les formats de CD suivants sont disponibles :
  - Les CD-R (CD inscriptibles), qui permettent à votre ordinateur de lire et d'enregistrer des données une fois sur le disque. Lorsque les données sont enregistrées sur le CD-R, elles ne peuvent plus être modifiées ni effacées ; cette opération est permanente.
  - Les CD-RW (CD réinscriptibles), qui permettent de lire et d'enregistrer des données plusieurs fois sur le disque. Les données enregistrées sur le CD peuvent être effacées.
- DVD : un disque vidéo numérique est un disque optique haute capacité. Il peut stocker plus de données qu'un CD. Un DVD double face peut stocker jusqu'à 17 Go de données. Les formats de DVD suivants sont disponibles :
  - Les DVD-R ou DVD+R (DVD inscriptibles), qui permettent à votre ordinateur de lire et d'enregistrer des données une fois sur le disque. Lorsque les données sont enregistrées sur le disque, elles ne peuvent plus être modifiées ni effacées ; cette opération est permanente. Les DVD peuvent être utilisés dans des lecteurs de DVD±R.
  - Les DVD-RW ou DVD+RW (DVD réinscriptibles), qui permettent à l'ordinateur de lire et d'enregistrer des données plusieurs fois sur le disque. Les données enregistrées sur le disque peuvent être effacées. Les DVD peuvent être utilisés dans des lecteurs de DVD±R.

## Insertion d'un disque optique

### Chargeur à tiroir

1. Mettez l'ordinateur sous tension.
2. Appuyez sur le bouton de dégagement (1) situé sur la face avant de l'unité pour ouvrir le chargeur.
3. Tirez sur le chargeur (2).
4. Tenez le disque par les bords pour éviter de toucher la surface et placez-le sur l'axe du chargeur en orientant l'étiquette vers le haut.

---

 **REMARQUE :** Si le chargeur n'est pas totalement accessible, inclinez délicatement le disque pour le placer sur l'axe de rotation.

---

5. Poussez délicatement le disque (3) sur l'axe de rotation du chargeur jusqu'à ce qu'il s'enclenche.

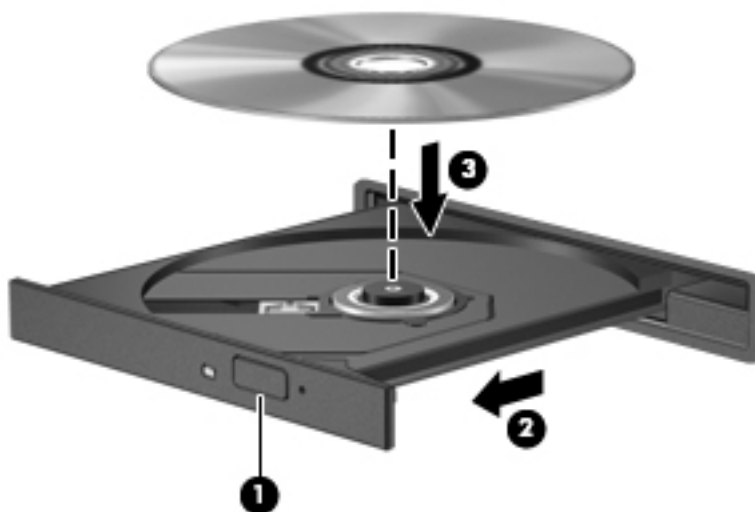

6. Fermez le chargeur.

---

 **REMARQUE :** Une fois le disque inséré, une courte pause a lieu. Si vous n'avez pas sélectionné de lecteur multimédia, une boîte de dialogue de lecture automatique s'affiche et vous invite à sélectionner une méthode d'utilisation pour le contenu du disque.

---

### Chargeur à fente

---

 **ATTENTION :** N'insérez pas de disques optiques de 8 cm dans l'unité optique à chargeur à fente. Vous risqueriez d'endommager l'unité optique.

---

1. Mettez l'ordinateur sous tension.
2. Prenez le disque par les bords afin d'éviter de toucher la surface, puis positionnez-le avec l'étiquette orientée vers le haut.



3. Faites délicatement glisser le disque dans l'unité optique à chargeur à fente.



## Retrait d'un disque optique

### Chargeur à tiroir

Pour retirer un disque, deux méthodes sont disponibles, selon que le chargeur s'ouvre normalement ou non.

#### Lorsque le chargeur s'ouvre normalement

1. Appuyez sur le bouton de dégagement (1) sur la face avant de l'unité pour libérer le chargeur, puis tirez celui-ci (2) au maximum.
2. Retirez le disque (3) du chargeur en appuyant délicatement sur l'axe de rotation tout en extrayant le disque par ses bords. Tenez le disque par les bords pour éviter de toucher la surface.

 **REMARQUE :** Si le chargeur n'est pas entièrement accessible, inclinez légèrement le disque pendant son retrait.

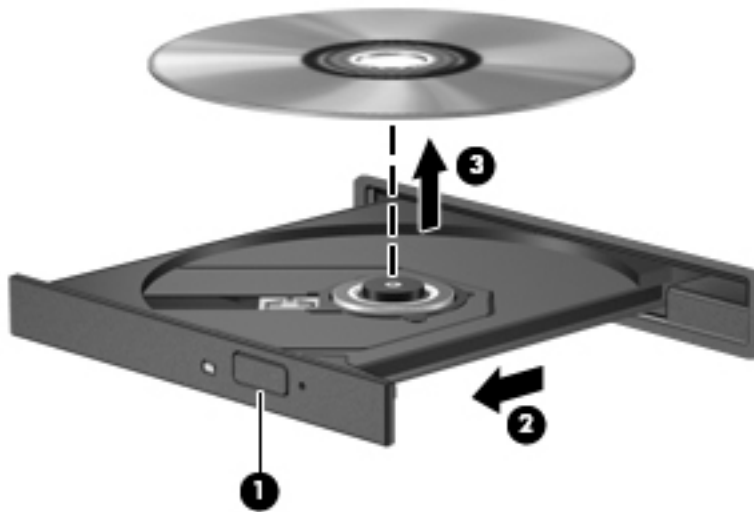

3. Fermez le chargeur et placez le disque dans un boîtier de protection.

### Lorsque le chargeur ne s'ouvre pas normalement

1. Introduisez l'extrémité d'un trombone (1) dans le trou d'éjection situé sur la face avant de l'unité.
2. Appuyez délicatement sur le trombone jusqu'au dégagement du chargeur, puis tirez dessus (2) au maximum.
3. Retirez le disque (3) du chargeur en appuyant délicatement sur l'axe de rotation tout en extrayant le disque par ses bords. Tenez le disque par les bords pour éviter de toucher la surface.

 **REMARQUE :** Si le chargeur n'est pas entièrement accessible, inclinez légèrement le disque pendant son retrait.

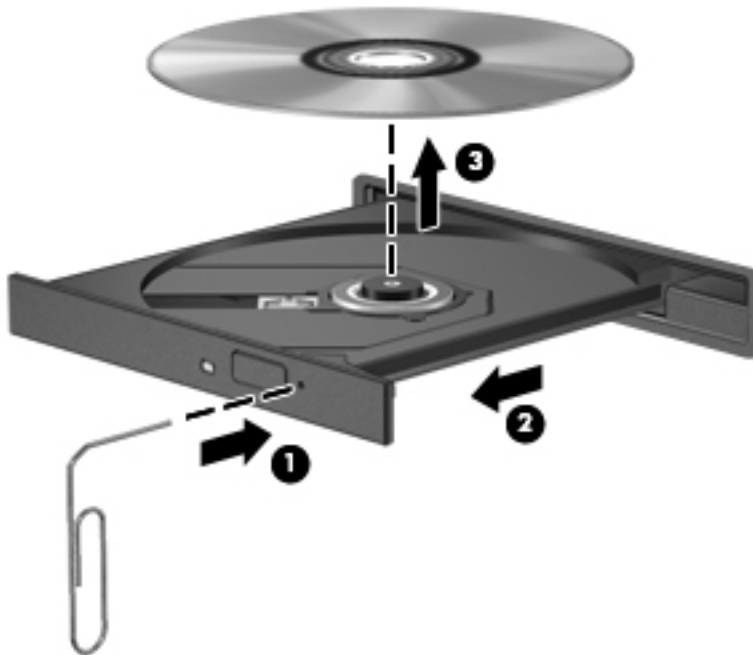

4. Fermez le chargeur et placez le disque dans un boîtier de protection.

### Chargeur à fente

1. Appuyez sur le bouton de dégagement (1) situé près de l'unité.
2. Retirez le disque (2) en le tenant par les bords et en évitant de toucher la surface.



3. Placez le disque dans un boîtier de protection.

---

# 7 Maintenance de l'ordinateur

## Mise à jour des logiciels et pilotes

HP recommande de mettre à jour régulièrement vos logiciels et pilotes avec les versions les plus récentes. Les mises à jour peuvent permettre de résoudre des problèmes et ajoutent de nouvelles fonctions et options à votre ordinateur. La technologie ne cesse d'évoluer ; la mise à jour des logiciels et pilotes permet donc à votre ordinateur d'exécuter les dernières technologies disponibles. Par exemple, des composants graphiques anciens peuvent s'avérer incompatibles avec les derniers logiciels de jeu. Sans les derniers pilotes, vous ne serez pas en mesure de tirer le meilleur parti de votre équipement.

Accédez à la page <http://www.hp.com/support> pour télécharger les dernières versions des logiciels et pilotes HP. Vous pouvez également vous inscrire pour recevoir des notifications automatiques de mise à jour dès qu'elles sont disponibles.

Pour configurer votre ordinateur pour recevoir les mises à jour automatiques gratuites de Ubuntu :

1. Cliquez sur **About this computer** (À propos de cet ordinateur) à l'extrémité droite du volet supérieur. Cliquez sur **Install Updates** (Installation de mises à jour) pour vérifier les mises à jour disponibles pour votre ordinateur.
2. Dans la fenêtre du gestionnaire de mises à jour, cliquez sur le bouton **Check** (Vérifier) pour vérifier les nouvelles mises à jour de logiciels.
3. Cliquez sur la case en regard de chacune des mises à jour que vous souhaitez installer, puis cliquez sur le bouton **Install Updates** (Installer les mises à jour).
4. Cliquez sur **Close** (Fermer) une fois les mises à jour installées.

---

 **REMARQUE :** Pour modifier les paramètres des mises à jour de logiciels, cliquez sur le bouton **Settings** (Paramètres) dans la partie inférieure de la fenêtre du gestionnaire des mises à jour.

---

## Nettoyage de votre ordinateur

Utilisez les produits suivants pour nettoyer en toute sécurité votre ordinateur :

- Chlorure d'ammonium diméthylbenzylique en solution à 0,3 % maximum (par exemple, des lingettes jetables commercialisées sous diverses marques).
- Liquide nettoyant pour vitres sans alcool
- Eau savonneuse
- Lingettes de nettoyage sèches en microfibre ou peau de chamois (chiffon antistatique non-gras)
- Lingettes en tissu antistatiques

---

 **ATTENTION :** Évitez les solvants forts susceptibles d'endommager de manière permanente votre ordinateur. Si vous n'êtes pas sûr qu'un produit de nettoyage est adapté à votre ordinateur, vérifiez que l'alcool, l'acétone, le chlorure d'ammonium, le chlorure de méthylène et les solvants hydrocarbonés sont absents de sa composition.

---

Les matières fibreuses, telles que les serviettes en papier, peuvent rayer l'ordinateur. À long terme, des particules de poussière et des agents de nettoyage peuvent s'accumuler dans les rayures.

## Procédures de nettoyage

Pour nettoyer en toute sécurité votre ordinateur, suivez les instructions de cette section.

**⚠ AVERTISSEMENT !** Pour éviter tout risque d'électrocution ou de détérioration des composants, ne nettoyez pas l'ordinateur lorsqu'il est sous tension.

- Mettez l'ordinateur hors tension.
- Débranchez l'alimentation secteur.
- Déconnectez tous les périphériques externes alimentés.

**⚠ ATTENTION :** Pour ne pas endommager les composants internes, ne vaporisez pas d'agents de nettoyage ou de liquides directement sur la surface de l'ordinateur. Les liquides projetés sur la surface risquent d'endommager de façon permanente les composants internes.

### Nettoyage de l'écran (ordinateurs tout-en-un ou ordinateurs portables)

Essuyez délicatement l'écran à l'aide d'un chiffon doux et non pelucheux imprégné d'un nettoyant pour vitres sans alcool. Assurez-vous que l'écran est sec avant de refermer l'ordinateur.

### Nettoyage du capot ou des parties latérales

Pour nettoyer et désinfecter le capot ou les parties latérales, utilisez une lingette en microfibre ou une peau de chamois imprégnée de l'une des solutions de nettoyage répertoriées ci-dessus ou une lingette jetable anti-bactérie.

**📝 REMARQUE :** Lors du nettoyage du capot de l'ordinateur, effectuez un mouvement circulaire pour mieux retirer les poussières et dépôts.

### Nettoyage du pavé tactile, du clavier ou de la souris

**⚠ AVERTISSEMENT !** Pour éviter tout risque de choc électrique et toute détérioration des composants internes, n'utilisez pas d'embout d'aspirateur pour nettoyer le clavier. L'utilisation d'un aspirateur peut entraîner le dépôt de poussières ménagères sur le clavier.

**⚠ ATTENTION :** Pour ne pas endommager les composants internes, évitez toute infiltration de liquide entre les touches.

- Pour nettoyer le pavé tactile, le clavier ou la souris, utilisez un chiffon microfibre doux ou une peau de chamois, humidifiée avec une des solutions nettoyantes répertoriée précédemment, ou utilisez une lingette jetable destinée à cet usage.
- Pour éviter que les touches ne collent et retirer la poussière, les peluches et les particules du clavier, utilisez une bombe dépoussiérante à air comprimé avec embout directionnel.

## Déplacement avec votre ordinateur ou transport

Si vous devez vous déplacer avec votre ordinateur ou le transporter, vous trouverez ci-dessous quelques conseils pour protéger votre équipement.

- Préparez votre ordinateur avant de le déplacer ou de le transporter :
  - Sauvegardez vos données sur une unité externe.
  - Retirez tous les disques et toutes les cartes multimédia externes, telles que les cartes numériques.
  - Désactivez et déconnectez tous les périphériques externes.

- Retirez tout support de l'unité avant de retirer l'unité de son compartiment.

---

**⚠ ATTENTION :** Procédez de la sorte avant d'expédier, de stocker ou de vous déplacer avec le périphérique. Cette opération permet d'éviter tout risque de détérioration de l'ordinateur, d'une unité ou toute perte d'informations.

---

- Arrêtez l'ordinateur.
- Emportez une copie de sauvegarde de vos données. Conservez la copie de sauvegarde à l'écart de l'ordinateur.
- Lorsque vous voyagez en avion, prenez l'ordinateur avec vos bagages à main ; ne l'enregistrez pas en soute.

---

**⚠ ATTENTION :** Évitez d'exposer l'unité à des champs magnétiques. Les portiques de détection et les bâtons de sécurité utilisés dans les aéroports sont des dispositifs de sécurité qui génèrent des champs magnétiques. Les tapis roulants et dispositifs de sécurité aéroportuaires similaires qui contrôlent les bagages utilisent généralement des rayons X et non des champs magnétiques, ce qui ne représente aucun risque pour les unités.

---

- Si vous envisagez d'utiliser votre ordinateur en vol, écoutez les annonces indiquant à quel moment vous êtes autorisés à le faire. L'utilisation en vol de l'ordinateur est à la discrétion de la compagnie aérienne.
- Si un ordinateur reste inutilisé et débranché de toute source d'alimentation externe pendant plus de 2 semaines, retirez la batterie et stockez-la séparément.
- Si vous devez expédier l'ordinateur ou une unité par la poste, emballez-les dans un emballage à bulles d'air ou un autre emballage protecteur et apposez l'inscription « FRAGILE ».
- Si l'ordinateur est équipé d'un périphérique sans fil, l'utilisation de ce dernier peut être limitée dans certains environnements. Ces restrictions peuvent s'appliquer à bord des avions, dans les hôpitaux, dans les lieux à proximité d'explosifs et dans les environnements dangereux. Si vous ne connaissez pas la politique relative à l'utilisation d'un périphérique particulier, demandez l'autorisation de l'utiliser avant de le mettre sous tension.
- Si vous vous déplacez à l'étranger, appliquez les recommandations suivantes :
  - Vérifiez les réglementations douanières relatives aux ordinateurs pour tous les pays/régions où vous vous rendez.
  - Vérifiez les spécifications des cordons d'alimentation et des adaptateurs dans les pays/régions où vous prévoyez d'utiliser votre ordinateur. En effet, les spécifications de tension, de fréquence et de prise varient selon les pays/régions.

---

**⚠ AVERTISSEMENT !** Afin de réduire le risque de choc électrique, d'incendie ou de détérioration du matériel, n'essayez pas d'alimenter l'ordinateur au moyen d'un kit de conversion de tension destiné aux équipements ménagers.

---

# 8 Protection de votre ordinateur et de vos informations

## Protection de l'ordinateur

 **REMARQUE :** Les solutions de sécurité ont un caractère dissuasif, mais ne constituent pas une protection contre les attaques logicielles ni une garantie contre une utilisation malveillante ou le vol du produit.

Les fonctions de sécurité fournies aident à protéger votre ordinateur, vos informations personnelles et vos données contre divers risques. L'utilisation que vous faites de votre ordinateur détermine les fonctions de sécurité que vous devez utiliser.

Le système d'exploitation offre certaines fonctions de sécurité. Des fonctions de sécurité supplémentaires sont présentées dans le tableau suivant. La plupart de ces fonctions de sécurité supplémentaires peuvent être configurées dans Setup Utility.

Pour protéger votre ordinateur contre	Utilisez cette fonction de sécurité
Utilisation non autorisée de l'ordinateur	Authentification de mise sous tension à l'aide de mots de passe
Accès non autorisé à Setup Utility (f10)	Mot de passe administrateur dans Setup Utility*
Accès non autorisé aux données	<ul style="list-style-type: none"><li>• Logiciel de pare-feu (non installé dans le système d'exploitation Ubuntu par défaut)</li><li>• Mises à jour du système d'exploitation</li></ul>
Accès non autorisé aux paramètres de Setup Utility et à d'autres informations d'identification système	Mot de passe administrateur dans Setup Utility*
Retrait non autorisé de l'ordinateur	Emplacement pour câble antivol (utilisé avec un câble antivol en option)

\*Pour accéder à l'utilitaire Setup Utility, appuyez sur la touche **f10** au démarrage ou au redémarrage de l'ordinateur. Avec Setup Utility, vous devez utiliser les touches de votre ordinateur pour naviguer et effectuer des sélections.

## Utilisation de mots de passe

Un mot de passe est un ensemble de caractères que vous choisissez pour sécuriser les informations contenues dans votre ordinateur. Vous pouvez définir plusieurs types de mots de passe, en fonction de la manière dont vous souhaitez contrôler l'accès à vos informations. Les mots de passe peuvent être définis dans le système d'exploitation ou dans l'utilitaire Setup Utility qui est préinstallé sur l'ordinateur.

 **REMARQUE :** Pour réduire le risque de blocage de l'ordinateur, notez chaque mot de passe et conservez-les en lieu sûr.

## Définition de mots de passe dans le système d'exploitation

Mots de passe du système d'exploitation	Fonction
Mot de passe racine	Sécurise l'accès à un compte de niveau racine du système d'exploitation.
Mot de passe utilisateur	Sécurise l'accès à un compte utilisateur du système d'exploitation.

## Définition de mots de passe dans Setup Utility (BIOS) et Computer Setup

Type de mot de passe	Fonction
Mot de passe administrateur ou mot de passe d'administrateur BIOS*	<ul style="list-style-type: none"><li>• Protection de l'accès à Setup Utility ou Computer Setup.</li><li>• Une fois ce mot de passe défini, vous devez le saisir à chaque fois que vous accédez à Setup Utility ou Computer Setup.</li></ul> <p><b>ATTENTION :</b> Si vous oubliez votre mot de passe administrateur, vous ne pourrez accéder ni à Setup Utility ni à Computer Setup.</p> <p><b>REMARQUE :</b> Le mot de passe administrateur peut être utilisé à la place du mot de passe de mise sous tension.</p> <p><b>REMARQUE :</b> Votre mot de passe administrateur ne s'affiche pas lorsqu'il est défini, saisi, modifié ou supprimé.</p> <p><b>REMARQUE :</b> Si vous saisissez votre mot de passe de mise sous tension lors de la première vérification du mot de passe, avant l'affichage du message « Press the ESC key for Startup Menu » (Pour accéder au menu de démarrage, appuyez sur la touche échap), vous devez saisir le mot de passe administrateur pour accéder à Setup Utility ou Computer Setup.</p>
Mot de passe de mise sous tension*	<ul style="list-style-type: none"><li>• Sécurise l'accès au contenu de l'ordinateur.</li><li>• Lorsque ce mot de passe est défini, il doit être saisi chaque fois que vous mettez l'ordinateur sous tension ou que vous quittez le mode hibernation.</li></ul> <p><b>ATTENTION :</b> Si vous oubliez votre mot de passe de mise sous tension, vous ne pouvez pas mettre sous tension/redémarrer l'ordinateur ni quitter le mode hibernation.</p> <p><b>REMARQUE :</b> Le mot de passe administrateur peut être utilisé à la place du mot de passe de mise sous tension.</p> <p><b>REMARQUE :</b> Le mot de passe de mise sous tension ne s'affiche pas lorsqu'il est défini, entré, modifié ou supprimé.</p>

\*Pour plus d'informations sur chacun de ces mots de passe, reportez-vous aux sections suivantes.

## Gestion d'un mot de passe administrateur

Pour définir, modifier ou supprimer le mot de passe, procédez comme suit :

1. Ouvrez Setup Utility ou Computer Setup en allumant ou en redémarrant l'ordinateur. Lorsque le message « Press the ESC key for Startup Menu » (Pour accéder au menu de démarrage,

appuyez sur la touche echap) apparaît dans le coin inférieur gauche de l'écran, appuyez sur la touche [echap](#). Lorsque le menu de démarrage s'affiche, appuyez sur la touche [f10](#).

2. Sélectionnez **Security** (sécurité), puis suivez les instructions à l'écran.

Vos modifications prennent effet au redémarrage de l'ordinateur.

## Saisie d'un mot de passe administrateur

À l'invite **Enter Password** (Entrer le mot de passe), entrez votre mot de passe administrateur, puis appuyez sur la touche [entrée](#). Après 3 tentatives infructueuses, vous devrez redémarrer l'ordinateur pour pouvoir essayer à nouveau.

## Gestion d'un mot de passe de mise sous tension

Pour définir, modifier ou supprimer le mot de passe, procédez comme suit :

1. Ouvrez Setup Utility en mettant l'ordinateur sous tension ou en le redémarrant. Lorsque le message « Press the ESC key for Startup Menu » (Pour accéder au menu de démarrage, appuyez sur la touche echap) apparaît dans l'angle inférieur gauche de l'écran, appuyez sur la touche [echap](#). Lorsque le menu de démarrage s'affiche, appuyez sur la touche [f10](#).
2. Utilisez les touches de direction pour sélectionner **Security** (Sécurité) > **Set Power-On Password** (Définir le mot de passe de mise sous tension), puis appuyez sur la touche [entrée](#).
  - Pour définir un mot de passe de mise sous tension, tapez-le dans les champs **Enter New Password** (Nouveau mot de passe) et **Confirm New Password** (Confirmer le mot de passe), puis appuyez sur la touche [entrée](#).
  - Pour modifier un mot de passe de mise sous tension, tapez-le dans le champ **Enter Current Password** (Mot de passe actuel), tapez le nouveau mot de passe dans les champs **Enter New Password** (Nouveau mot de passe) et **Confirm New Password** (Confirmer le nouveau mot de passe), puis appuyez sur la touche [entrée](#).
  - Pour supprimer un mot de passe de mise sous tension, tapez-le dans le champ **Enter Current Password** (Mot de passe actuel), puis appuyez quatre fois sur la touche [entrée](#).
3. Pour enregistrer vos modifications et quitter Setup Utility, utilisez les touches de direction pour sélectionner **Exit** (Quitter) > **Exit Saving Changes** (Quitter en enregistrant les modifications).

Vos modifications prennent effet au redémarrage de l'ordinateur.

## Saisie d'un mot de passe de mise sous tension

À l'invite **Enter Password** (Mot de passe), entrez votre mot de passe, puis appuyez sur la touche [entrée](#). Après 3 tentatives infructueuses de saisie du mot de passe, vous devrez redémarrer l'ordinateur pour pouvoir essayer à nouveau.

## Utilisation d'un logiciel de sécurité sur Internet

Lorsque vous utilisez l'ordinateur pour accéder à la messagerie électronique, au réseau ou à Internet, vous l'exposez à des virus informatiques, logiciels espions et autres menaces en ligne. Pour vous aider à protéger votre ordinateur, vous pouvez installer l'antivirus et les fonctions pare-feu compris dans le logiciel de sécurité Internet. Le logiciel de sécurité doit être mis à jour régulièrement afin de fournir une protection permanente contre les nouveaux virus détectés et les autres risques de sécurité. Il est vivement recommandé d'acheter un logiciel antivirus de votre choix pour protéger complètement votre ordinateur.



## Utilisation d'un logiciel antivirus

Les virus informatiques peuvent désactiver les applications, les utilitaires ou le système d'exploitation, ou les empêcher de fonctionner normalement. Les logiciels antivirus peuvent détecter la plupart des virus et les détruire. Dans la majorité des cas, ils peuvent réparer les dégâts occasionnés.

## Utilisation d'un logiciel de pare-feu

Les pare-feu visent à empêcher tout accès non autorisé à un système ou à un réseau. Le système d'exploitation Ubuntu est livré sans aucun port ouvert ; par conséquent, aucun utilitaire de pare-feu n'est inclus dans le système d'exploitation de base. Cependant, vous pouvez utiliser le centre des logiciels Ubuntu, situé dans le **lanceur** sur le côté gauche du bureau, pour télécharger Gufw, un utilitaire de pare-feu gratuit fourni par Ubuntu.

Pour installer Gufw :

1. Cliquez sur le dossier **Ubuntu Software Center** (Centre des logiciels Ubuntu) situé sur le côté gauche du bureau dans le **lanceur**.
2. Entrez **Gufw** dans la barre de recherche et appuyez sur la touche **entrée**.
3. Double-cliquez sur l'icône **Firewall Configuration** (Configuration du pare-feu), puis cliquez sur le bouton **Install** (Installer).
4. Suivez les instructions à l'écran.

Pour afficher ou modifier les paramètres du pare-feu après l'installation de Gufw :

1. Sélectionnez **Ubuntu Software Center** (Centre des logiciels Ubuntu) dans le **lanceur** sur le côté gauche du bureau, puis cliquez sur **Gufw**.

---

 **REMARQUE :** Lors de l'accès à Gufw, vous êtes invité à entrer le mot de passe racine.

---

2. Suivez les instructions à l'écran.

---

 **REMARQUE :** Dans certains cas, un pare-feu peut bloquer l'accès aux jeux sur Internet, interférer avec le partage d'imprimantes ou de fichiers sur un réseau ou bloquer des pièces jointes de courrier électronique autorisées. Pour résoudre temporairement le problème, désactivez le pare-feu, effectuez la tâche souhaitée, puis réactivez-le immédiatement. Pour résoudre définitivement le problème, vous devez reconfigurer le pare-feu.

---

## Protection de votre réseau sans fil

Lorsque vous configurez votre réseau sans fil, activez toujours les fonctions de sécurité. Pour plus d'informations, reportez-vous à la section [Protection de votre réseau WLAN à la page 6](#).

## Sauvegarde des applications logicielles et des données

Sauvegardez régulièrement vos applications logicielles et vos données pour éviter toute perte ou altération permanente suite à une attaque de virus ou à une panne logicielle ou matérielle. Pour plus d'informations, reportez-vous au chapitre [Sauvegarde, restauration et récupération à la page 47](#).

## Utilisation d'un verrou de câble antivol en option

Un verrou de câble antivol (vendu séparément) possède un caractère dissuasif, mais ne constitue pas une garantie contre une utilisation malveillante ou le vol du produit. Les verrous de câble antivol

constituent une méthode parmi d'autres que vous pouvez utiliser dans le cadre d'une solution de sécurité complète afin d'optimiser votre protection contre le vol.

L'emplacement pour câble antivol de votre ordinateur peut légèrement différer de l'illustration présentée dans cette section.

1. Enroulez le verrou de câble antivol autour d'un objet fixe.
2. Insérez la clé (1) dans le verrou de câble antivol (2).
3. Insérez le verrou de câble antivol dans l'emplacement qui lui est réservé sur l'ordinateur (3), puis verrouillez-le à l'aide de la clé.

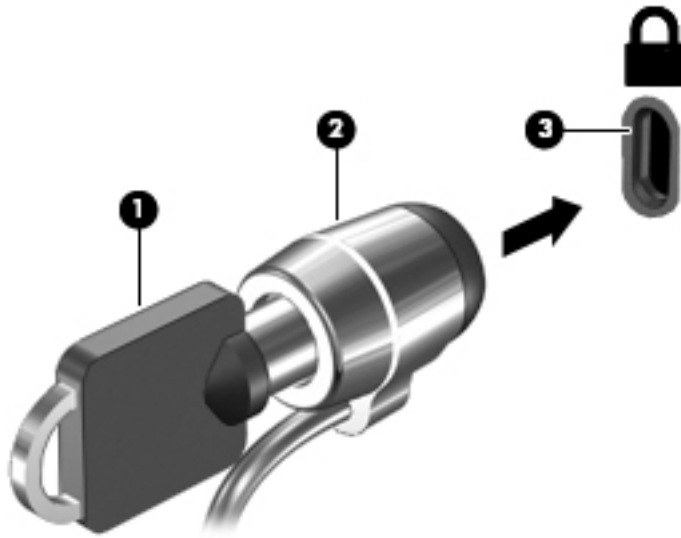

4. Retirez la clé et conservez-la en lieu sûr.

---

## 9 Utilisation de l'utilitaire Setup Utility (BIOS) et du diagnostic matériel de PC HP(UEFI)

L'utilitaire Setup Utility, à savoir le BIOS (Basic Input/Output System), contrôle la communication entre tous les périphériques d'entrée et de sortie du système (par exemple, les unités de disques, écrans, claviers, souris et imprimantes). Setup Utility inclut des paramètres pour les types de périphériques installés, la séquence de démarrage de l'ordinateur, ainsi que la quantité de la mémoire système et de la mémoire étendue.

---

 **REMARQUE :** Procédez avec la plus grande prudence lorsque vous apportez des modifications dans Setup Utility. Toute erreur pourrait empêcher l'ordinateur de fonctionner correctement.

---

### Démarrage de Setup Utility

- ▲ Mettez sous tension ou redémarrez l'ordinateur. Lorsque le message « Press the ESC key for Startup Menu » (Pour accéder au menu de démarrage, appuyez sur la touche echap) apparaît dans l'angle inférieur gauche de l'écran, appuyez sur la touche **echap**. Lorsque le menu de démarrage s'affiche, appuyez sur la touche **f10**.

### Utilisation de Setup Utility

#### Changement de langue de Setup Utility

1. Démarrez Setup Utility.
2. Utilisez les touches de direction pour sélectionner **System Configuration** (Configuration du système) > **Language** (Langue), puis appuyez sur la touche **entrée**.
3. Utilisez les touches de direction pour sélectionner une langue, puis appuyez sur la touche **entrée**.
4. Lorsqu'une invite de confirmation de la langue s'affiche, appuyez sur la touche **entrée**.
5. Pour enregistrer vos modifications et quitter Setup Utility, utilisez les touches de direction pour sélectionner **Exit** (Quitter) > **Exit Saving Changes** (Quitter en enregistrant les modifications), puis appuyez sur la touche **entrée**.

Vos modifications prennent effet immédiatement.

#### Navigation et sélection dans Setup Utility

Setup Utility ne prend pas en charge le pavé tactile. La navigation et la sélection se font par pression sur les touches du clavier.

- Pour sélectionner un menu ou un élément de menu, utilisez les touches de direction.
- Pour choisir un élément dans la liste ou basculer vers un champ, par exemple le champ Enable/Disable (Activer/Désactiver), utilisez les touches de direction ou les touches **f5** et **f6**.

- Pour sélectionner un élément, appuyez sur la touche **entrée**.
- Pour fermer une zone de texte ou revenir à l'affichage du menu, appuyez sur la touche **echap**.
- Pour afficher des informations de navigation et de sélection supplémentaires pendant que Setup Utility est en cours d'exécution, appuyez sur la touche **f1**.

## Affichage des informations système

1. Démarrez Setup Utility.
2. Sélectionnez le menu **Main** (Principal). Des informations sur le système s'affichent, comme la date et l'heure système, ainsi que des informations d'identification relatives à l'ordinateur.
3. Pour quitter Setup Utility sans modifier les paramètres :
  - Utilisez les touches de direction pour sélectionner **Quitter > Ignorer les modifications et quitter**, puis appuyez sur la touche **Entrée**.
  - ou-
  - Utilisez les touches de direction pour sélectionner **Quitter > Quitter en ignorant les modifications**. Cliquez sur **Oui**, puis appuyez sur la touche **entrée**.

## Restauration des paramètres par défaut dans Setup Utility

1. Démarrez Setup Utility.
2. Utilisez les touches de direction pour sélectionner **Exit** (Quitter) > **Load Setup Defaults** (Charger les paramètres d'installation par défaut), puis appuyez sur la touche **entrée**.
3. Lorsque la boîte de dialogue Setup Confirmation (Confirmation de configuration) s'affiche, appuyez sur la touche **entrée**.
4. Pour enregistrer vos modifications et quitter Setup Utility, utilisez les touches de direction pour sélectionner **Exit** (Quitter) > **Exit Saving Changes** (Quitter en enregistrant les modifications), puis appuyez sur la touche **entrée**.

Les paramètres par défaut de Setup Utility prennent effet au redémarrage de l'ordinateur.



**REMARQUE :** La restauration des paramètres par défaut n'affecte pas les paramètres relatifs aux mots de passe, à la sécurité et à la langue.

## Sortie de Setup Utility

- Pour quitter Setup Utility et enregistrer les modifications de la session en cours :  
Si les menus de Setup Utility ne s'affichent pas, appuyez sur la touche **echap** pour revenir à l'affichage des menus. Utilisez ensuite les touches de direction pour sélectionner **Exit** (Quitter) > **Exit Saving Changes** (Quitter en enregistrant les modifications), puis appuyez sur la touche **entrée**.
- Pour quitter Setup Utility sans enregistrer les modifications de la session en cours :
  - Utilisez les touches de direction pour sélectionner **Quitter > Ignorer les modifications et quitter**, puis appuyez sur la touche **Entrée**.
  - ou-
  - Utilisez les touches de direction pour sélectionner **Quitter > Quitter en ignorant les modifications**. Cliquez sur **Oui**, puis appuyez sur la touche **entrée**.

# Utilisation de l'interface UEFI de diagnostic matériel de PC HP

L'interface UEFI (Unified Extensible Firmware Interface) de diagnostic matériel de PC HP vous permet d'exécuter des tests de diagnostic afin de déterminer si le matériel de l'ordinateur fonctionne correctement. L'outil s'exécute en dehors du système d'exploitation pour isoler les pannes matérielles à partir des problèmes qui peuvent être causés par le système d'exploitation ou d'autres composants logiciels.

Pour démarrer l'interface UEFI de diagnostic matériel de PC HP :

1. Démarrez ou redémarrez l'ordinateur, appuyez rapidement sur la touche **echap**, puis appuyez sur la touche **f2**.

Le BIOS recherche les outils de diagnostic à 2 emplacements dans l'ordre suivant :

- a. Unité USB connectée

 **REMARQUE :** Pour télécharger l'outil de l'interface UEFI de diagnostic matériel de PC HP sur une unité USB, reportez-vous à la section [Téléchargement de l'interface UEFI de diagnostic matériel de PC HP sur un périphérique USB à la page 45](#).

- b. BIOS

2. Lorsque l'outil de diagnostic s'ouvre, utilisez les touches de direction pour sélectionner le type de test de diagnostic que vous souhaitez exécuter, puis suivez les instructions à l'écran.

 **REMARQUE :** Pour interrompre un test de diagnostic, appuyez sur la touche **echap**.

## Téléchargement de l'interface UEFI de diagnostic matériel de PC HP sur un périphérique USB

 **REMARQUE :** Les instructions de téléchargement de l'interface UEFI de diagnostic matériel de PC HP (UEFI) sont uniquement fournies en anglais. Par ailleurs, vous devez utiliser un ordinateur Windows pour télécharger et créer l'environnement de support HP UEFI, car seuls des fichiers .exe sont disponibles.

Il existe deux options pour télécharger l'interface UEFI de diagnostic matériel de PC HP (UEFI) sur un périphérique USB :

**Option 1 : Page d'accueil des diagnostics de PC HP**—Permet d'accéder à la dernière version de UEFI.

1. Ouvrez la page <http://hp.com/go/techcenter/pcdiags>.
2. Cliquez sur le lien **UEFI Download** (Télécharger UEFI), puis sélectionnez **Run** (Exécuter).

**Option 2 : Page du support et des pilotes**—Fournit des téléchargements des versions récentes et anciennes d'un produit spécifique.

1. Ouvrez la page <http://www.hp.com>.
2. Placez le pointeur sur **Assistance**, en haut de la page, puis cliquez sur **Télécharger des pilotes**.
3. Dans la zone de texte, entrez le nom du produit, puis cliquez sur **Aller**.

–ou–

Cliquez sur **Rechercher** pour que HP détecte automatiquement votre produit.

4. Sélectionnez le modèle de votre ordinateur, puis sélectionnez votre système d'exploitation.
5. Dans la section **Diagnostic**, cliquez sur **Environnement de support HP Unified Extensible Firmware Interface (UEFI)**.

–ou–

Cliquez sur **Télécharger**, puis sélectionnez **Exécuter**.

# 10 Sauvegarde, restauration et récupération

Lorsque vous effectuez une récupération après une panne système, vous pouvez rétablir toutes les données de la dernière sauvegarde. Afin de conserver une sauvegarde à jour, continuez à sauvegarder régulièrement vos données à mesure que vous ajoutez des logiciels et des fichiers de données.

## Création d'une image de restauration

Le logiciel Recovery Media Creator permet de réparer l'ordinateur ou de le restaurer à son état d'origine. Vous pouvez créer des DVD de restauration de l'image à l'aide d'une unité optique DVD ±RW. Vous pouvez également créer une image de restauration sur un périphérique USB.

 **ATTENTION :** L'utilisation de la restauration efface et reformate entièrement le disque dur. Tous les fichiers que vous avez créés et tous les programmes installés sur l'ordinateur sont définitivement supprimés. L'outil de restauration réinstalle le système d'exploitation d'origine ainsi que les programmes et les pilotes installés en usine. Les programmes, les pilotes et les mises à jour non installés en usine doivent être manuellement réinstallés. Vos fichiers de données et fichiers personnels doivent être restaurés à partir d'une sauvegarde.

 **REMARQUE :** HP vous recommande de créer l'image de restauration en cas de panne du système.

## Création de l'image de restauration sur DVD

Vous pouvez utiliser Recovery Media Creator ou le logiciel de création de restauration pour créer un ensemble de disques de restauration du système à l'aide de DVD vierges et inscriptibles (DVD-R ou DVD+R). HP recommande l'utilisation de DVD+R vierges provenant d'un fabricant de confiance, car ces DVD de récupération sont essentiels. HP vous recommande de prévoir 3 DVD+R vierges disponibles pour l'image de restauration. Si vous utilisez plusieurs disques, indiquez sur chaque disque l'ordre dans lequel il a été créé. Cette opération vous permettra de les utiliser dans le bon ordre si vous devez restaurer l'état d'origine de l'ordinateur.

Pour créer des DVD de restauration à l'aide de Recovery Media Creator :

1. Cliquez sur l'icône **Dash Home** (Accueil du tableau de bord) à l'extrémité gauche du volet supérieur, puis entrez `recovery` dans le champ de recherche. Sélectionnez **Recovery Media Creator**.
2. Dans la fenêtre **Please choose media type** (Choisir le type de support), cliquez sur l'icône **DVD**.
3. Suivez les instructions à l'écran.

Pour créer des DVD de restauration à l'aide du logiciel de création de restauration :

1. Cliquez sur le bouton **System menu** (Menu du système) à l'extrémité droite du volet supérieur, puis cliquez sur **System Settings** (Paramètres système) > Icône **Backup** (Sauvegarde).
2. Sélectionnez **Storage** (Stockage) dans le panneau situé sur le côté gauche de la fenêtre, cliquez sur la flèche vers le bas en regard de **Backup Location** (Emplacement de la sauvegarde), sélectionnez le dossier local, puis cliquez sur le bouton **Choose Folder** (Choisir un dossier). Sélectionnez le DVD dans le panneau situé sur le côté gauche de la fenêtre, puis cliquez sur **OK**.

3. Sélectionnez **Overview** (Généralités) dans le panneau situé sur le côté gauche de la fenêtre, puis cliquez sur **Back Up Now** (Sauvegarder maintenant).
4. Suivez les instructions à l'écran.

## Création d'une image de restauration sur un périphérique USB

 **REMARQUE :** Vérifiez que l'alimentation secteur est connectée à l'ordinateur avant de commencer cette procédure.

Vous pouvez utiliser Recovery Media Creator ou le logiciel de création de restauration pour créer une image de restauration du système sur un périphérique USB. Vérifiez également la quantité exacte d'espace libre sur votre périphérique de stockage. Pour la plupart des modèles, vous aurez besoin d'au moins 4 Go d'espace libre sur le périphérique USB. Toutefois, selon les pilotes et les logiciels installés sur votre ordinateur, vous pourrez avoir besoin de légèrement plus de 4 Go. **HP vous recommande d'utiliser un périphérique USB de 8 Go ou plus pour de meilleurs résultats.**

 **IMPORTANT :** N'oubliez pas d'insérer votre périphérique USB dans le port USB de l'ordinateur avant de commencer cette procédure.

Pour créer un périphérique USB de restauration à l'aide de Recovery Media Creator :

1. Cliquez sur l'icône **Dash Home** (Accueil du tableau de bord) à l'extrémité gauche du volet supérieur, puis entrez `recovery` dans le champ de recherche. Sélectionnez **Recovery Media Creator**.
2. Dans la fenêtre **Please choose media type** (Choisir le type de support), cliquez sur l'icône **USB**.
3. Suivez les instructions à l'écran.

Pour créer un périphérique USB de restauration à l'aide du logiciel de création de restauration :

1. Cliquez sur le bouton **System menu** (Menu du système) à l'extrémité droite du volet supérieur, puis cliquez sur **System Settings** (Paramètres système) > Icône **Backup** (Sauvegarde).
2. Sélectionnez **Storage** (Stockage) dans le panneau situé sur le côté gauche de la fenêtre, cliquez sur la flèche vers le bas en regard de **Backup Location** (Emplacement de la sauvegarde), sélectionnez le dossier local, puis cliquez sur le bouton **Choose Folder** (Choisir un dossier). Sélectionnez le périphérique USB dans le panneau situé sur le côté gauche de la fenêtre, puis cliquez sur **OK**.
3. Sélectionnez **Overview** (Généralités) dans le panneau situé sur le côté gauche de la fenêtre, puis cliquez sur **Backup Now** (Sauvegarder maintenant).
4. Suivez les instructions à l'écran.

## Restauration de l'état d'origine

 **REMARQUE :** Vérifiez que l'alimentation secteur est connectée à l'ordinateur avant de commencer cette procédure.

Pour utiliser l'image de restauration sur DVD ou sur un périphérique USB pour restaurer votre ordinateur à son état d'origine :

1. Dans la mesure du possible, sauvegardez tous les fichiers personnels.
2. Arrêtez l'ordinateur.
3. Assurez-vous d'abord que le DVD de restauration ou le périphérique USB est connecté à l'ordinateur.



4. Redémarrez l'ordinateur.
5. Lorsque le système démarre, appuyez sur **F9** pour accéder à la sélection de périphérique d'amorçage, puis sélectionnez le périphérique contenant l'image de restauration.
6. Cliquez sur **Restore entire hard drive** (Restaurer tout le disque dur), puis cliquez sur **Continue** (Continuer).
7. Suivez les instructions à l'écran.

---

 **REMARQUE :** Si vous ne parvenez pas à amorcer (démarrer) votre ordinateur et n'avez pas créé de disque de restauration système, vous devez acheter un DVD *Ubuntu Operating System* (Système d'exploitation Ubuntu) pour réinstaller le système d'exploitation. Pour plus d'informations, reportez-vous au livret *Worldwide Telephone Numbers* (Numéros de téléphone internationaux).

---

## Sauvegarde de vos fichiers de données

L'outil de restauration Deja Dup vous permet de sauvegarder vos fichiers de données.

Vous devez sauvegarder régulièrement vos fichiers de données afin de disposer en permanence d'une sauvegarde récente. Vous pouvez sauvegarder vos données sur un disque dur externe en option, sur une unité réseau ou sur des disques. Pensez à sauvegarder vos données comme suit :

- Selon un calendrier précis
- Avant de réparer ou de restaurer l'ordinateur
- Avant d'ajouter ou de modifier du matériel ou des logiciels

Pour sauvegarder les fichiers de votre répertoire de base à l'aide de l'outil de sauvegarde Deja Dup :

---

 **REMARQUE :** Avant de sauvegarder vos informations, assurez-vous de définir un emplacement pour l'enregistrement des fichiers de sauvegarde.

---

1. Cliquez sur le bouton **System menu** (Menu du système) à l'extrémité droite du volet supérieur, puis cliquez sur **System Settings** (Paramètres système) > Icône **Backup** (Sauvegarde).
2. Sélectionnez **Folders** (Dossiers) à partir du panneau situé sur le côté gauche de la fenêtre, puis sélectionnez les dossiers à sauvegarder sous **Folders to back up** (Dossiers à sauvegarder).
3. Sélectionnez **Storage** (Stockage) dans le panneau situé sur le côté gauche de la fenêtre, cliquez sur la flèche vers le bas en regard de **Backup Location** (Emplacement de la sauvegarde), puis sélectionnez l'emplacement de sauvegarde désigné dans la liste déroulante.
4. Sélectionnez **Overview** (Généralités) dans le panneau situé sur le côté gauche de la fenêtre, puis cliquez sur **Back Up Now** (Sauvegarder maintenant).

---

 **REMARQUE :** Vous pouvez également sauvegarder vers des services de stockage sur le Cloud fournis par diverses entreprises. Pour une somme modique, ces services conservent votre sauvegarde. Un service de Cloud est recommandé, car c'est un moyen simple de conserver vos sauvegardes en dehors de votre site et en toute sécurité.

---

## Restauration de vos fichiers de données

L'outil de restauration Deja Dup vous permet de restaurer vos fichiers de données.

---

 **REMARQUE :** Vérifiez que l'alimentation secteur est connectée à l'ordinateur avant de commencer cette procédure.

---

Pour restaurer vos données à partir de vos fichiers de sauvegarde :

1. Cliquez sur le bouton **System menu** (Menu du système) à l'extrémité droite du volet supérieur, puis cliquez sur **System Settings** (Paramètres système) > Icône **Backup** (Sauvegarde).
2. Cliquez sur **Restore** (Restaurer), sélectionnez l'emplacement des fichiers de sauvegarde et le nom du dossier, puis cliquez sur **Forward** (Transférer).
3. Sous **Restore from When?** (Restaurer à partir de quand ?), sélectionnez la date des fichiers à restaurer, puis cliquez sur **Forward** (Transférer).
4. Sélectionnez l'emplacement et le dossier de restauration des fichiers, puis cliquez sur **Forward** (Transférer).
5. Suivez les instructions à l'écran.
6. Cliquez sur **Restore** (Restaurer) pour commencer à restaurer les fichiers ou sur **Cancel** (Annuler) pour annuler l'opération.

# 11 Support

## Contact du support

 **REMARQUE :** Pour accéder au manuel *Ubuntu Desktop Guide*, appuyez sur la touche **f1**.

Si les informations fournies dans ce manuel de l'utilisateur ou dans le manuel *Ubuntu Desktop Guide* ne vous ont pas permis de résoudre votre problème, vous pouvez contacter le support. Pour accéder au support des États-Unis, ouvrez la page <http://www.hp.com/go/contactHP>. Pour accéder au support international, ouvrez la page [http://welcome.hp.com/country/us/en/wwcontact\\_us.html](http://welcome.hp.com/country/us/en/wwcontact_us.html).

À cette adresse, vous pouvez :

- Discuter en ligne avec un technicien HP.

 **REMARQUE :** Lorsque la discussion avec le spécialiste n'est pas disponible dans une langue donnée, elle est toujours disponible en anglais.

- Envoyer un courrier électronique au support.
- Trouver les numéros de téléphone du support.
- Localiser un centre de service HP.

## Étiquettes

Les étiquettes apposées sur l'ordinateur fournissent des informations qui peuvent être utiles en cas de résolution de problèmes liés au système ou de déplacement à l'étranger avec l'ordinateur.

 **IMPORTANT :** Toutes les étiquettes décrites dans cette section sont placées à l'un des ces trois endroits selon votre modèle d'ordinateur : sous l'ordinateur, dans le compartiment de la batterie ou sous le cache de service.

- Étiquette de service : fournit des informations importantes pour identifier votre ordinateur. Si vous contactez le support technique, vous serez probablement invité à indiquer le numéro de série et, le cas échéant, le numéro de produit ou le numéro de modèle. Repérez ces numéros avant de contacter le support.

Votre étiquette de service est semblable à l'un des exemples illustrés ci-dessous. Reportez-vous à l'illustration qui ressemble le plus à l'étiquette de service de votre ordinateur.



---

**Élément**

---

(1) Numéro de série

---

(2) Numéro du produit

---

(3) Période de garantie

---

(4) Numéro du modèle (certains modèles uniquement)

---

- Étiquette(s) de conformité : fournissent des informations sur les réglementations applicables à l'ordinateur.
- Étiquette(s) de certification des périphériques sans fil : fournissent des informations sur les périphériques sans fil en option, ainsi que les certificats d'homologation des pays/régions où l'utilisation des périphériques a été agréée.

# 12 Caractéristiques techniques

## Tension d'entrée

Les informations relatives à l'alimentation contenues dans cette section peuvent s'avérer utiles si vous voyagez à l'étranger avec votre ordinateur.

L'ordinateur utilise une alimentation en courant continu, qui peut être fournie par une source d'alimentation en courant alternatif ou continu. La source d'alimentation secteur doit offrir une puissance nominale de 100-240 V, 50-60 Hz. Bien que l'ordinateur puisse fonctionner sur une source d'alimentation en courant continu autonome, il est vivement recommandé d'utiliser uniquement un adaptateur secteur ou une source d'alimentation en courant continu fournis ou agréés par HP pour alimenter l'ordinateur.

L'ordinateur peut fonctionner sur une alimentation en courant continu correspondant aux caractéristiques ci-dessous. La tension et l'intensité de fonctionnement varient selon la plate-forme.

Tension d'entrée	Valeur nominale
Tension et intensité de fonctionnement	19 V cc @ 2,1 A - 40 W
	19,5 V cc @ 2,31 A - 45 W
	19,5 V cc @ 3,33 A - 65 W
	19,5 V cc @ 4,62 A - 90 W
	19,5 V @ 6,15 A - 120 W
	19,5 V @ 7,69 A - 150 W
	19,5 V cc @ 10,25 A - 200 W, adaptateur mince
	19,5 V cc @ 11,79 A - 230 W, adaptateur mince

Connexion CC pour alimentation externe  
HP



 **REMARQUE :** Ce produit est conçu pour des systèmes électriques en Norvège ayant une tension phase à phase ne dépassant pas 240 Vrms.

 **REMARQUE :** La tension et l'intensité de fonctionnement de l'ordinateur sont indiquées sur l'étiquette de conformité du système.

# Environnement d'exploitation

<b>Facteur</b>	<b>Système métrique</b>	<b>Système américain</b>
<b>Température</b>		
En fonctionnement	<b>5 à 35 °C</b>	41 à 95 °F
Hors fonctionnement	<b>-20 à 60 °C</b>	-4 à 140 °F
<b>Humidité relative</b> (sans condensation)		
En fonctionnement	<b>10 à 90 %</b>	10 à 90 %
Hors fonctionnement	<b>5 à 95 %</b>	5 à 95 %
<b>Altitude maximale</b> (sans pressurisation)		
En fonctionnement	<b>-15 à 3 048 m</b>	-50 à 10 000 pieds
Hors fonctionnement	<b>-15 à 12 192 m</b>	-50 à 40 000 pieds

---

# 13 Électricité statique

L'électricité statique est une décharge d'électricité qui se produit lorsque deux objets entrent en contact. Par exemple, vous pouvez recevoir une décharge lorsque vous êtes sur un tapis et que vous touchez la poignée métallique d'une porte.

Une décharge d'électricité statique transmise par un doigt ou d'autres conducteurs électrostatiques risque de détériorer les composants électroniques. Afin d'éviter tout risque de détérioration de l'ordinateur, d'une unité ou toute perte d'informations, respectez les précautions suivantes :

- Si les instructions d'installation ou de retrait vous indiquent de débrancher l'ordinateur, faites-le après vous être assuré d'être correctement relié à la terre et avant de retirer un cache.
- Conservez les composants dans leur emballage de protection contre l'électricité statique jusqu'à ce que vous soyez prêt à les installer.
- Évitez de toucher les broches, les conducteurs et les circuits. Manipulez le moins possible les composants électroniques.
- Utilisez des outils non magnétiques.
- Avant de manipuler des composants, déchargez-vous de l'électricité statique en touchant une surface métallique non peinte du composant.
- Si vous retirez un composant, placez-le dans un emballage de protection contre l'électricité statique.

Pour plus d'informations sur l'électricité statique ou le retrait et l'installation des composants, contactez le support.

---

# 14 Accessibilité

HP conçoit, fabrique et met en vente des produits et services pouvant être utilisés par tout le monde, y compris les personnes handicapées, de manière indépendante ou avec les périphériques fonctionnels appropriés.

## Technologies d'assistance prises en charge

Les produits HP prennent en charge une grande variété de technologies d'assistance au système d'exploitation et peuvent être configurés pour travailler avec d'autres technologies d'assistance. Utilisez la fonction Recherche sur votre ordinateur pour trouver plus d'informations sur les fonctions d'assistance.

---

 **REMARQUE :** Pour plus d'informations sur un produit de technologie d'assistance particulier, contactez l'assistance technique pour ce produit.

---

## Contact du support

Nous sommes constamment en train de redéfinir l'accessibilité de nos produits et services et apprécions les commentaires des utilisateurs. Si vous avez un problème avec un produit ou que vous souhaitez nous faire part des fonctions d'accessibilité qui vous ont aidées, veuillez nous contacter au (888) 259-5707 lundi au vendredi, de 06:00 à 21:00 (heure de Mountain). Si vous êtes sourd ou malentendant et vous utilisez le service VRS, TRS ou WebCapTel, et que vous avez besoin d'une assistance technique ou des questions relatives à l'accessibilité, veuillez nous contacter au (877) 656-7058, du lundi au vendredi, de 06:00 à 21:00 (heure de Mountain).



# Index

## A

accessibilité 56  
activités amusantes à réaliser 1  
affichage des informations  
système 44  
arrêt 20

## B

batterie  
alimentation 22  
charge 23  
durée de vie 24  
économie d'énergie 25  
mise au rebut 25  
niveaux bas de batterie 24  
stockage 25  
température 25  
Bluetooth, étiquette 52  
bouton des périphériques sans  
fil 4

## C

câbles  
connecteur DisplayPort 12  
HDMI 13  
USB 29  
VGA 11  
câble USB, connexion 29  
carte numérique  
insertion 29  
charge des batteries 23  
commandes des périphériques  
sans fil  
bouton 4  
système d'exploitation 4  
Wireless Assistant, logiciel 4  
concentrateurs 28  
concentrateurs USB 28  
configuration des fonctions audio  
d'un périphérique HDMI 13  
conformité, informations  
étiquette de conformité 52  
périphériques sans fil,  
étiquettes de certification 52

connecteur DisplayPort  
connexion 12  
connexion à un réseau WLAN 7  
connexion Internet, configuration  
6  
connexion réseau WLAN  
d'entreprise 7  
connexion réseau WLAN public 7

## D

déplacement avec l'ordinateur  
25, 36, 52  
diagnostic matériel de PC HP  
(UEFI)  
téléchargement 45  
utilisation 45  
disque optique  
insertion 32  
retrait 33

## E

économie, énergie 25  
électricité statique 55  
énergie, économie 25  
entretien de votre ordinateur 35  
environnement d'exploitation 54  
étiquette de certification des  
périphériques sans fil 52  
étiquettes  
Bluetooth 52  
certification des périphériques  
sans fil 52  
conformité 52  
numéro de série 51  
service 51  
WLAN 52  
étiquettes de service  
emplacement 51

## F

fonctions audio, vérification 10

## G

gestion d'un mot de passe  
administrateur 39

gestion d'un mot de passe de mise  
sous tension 40

## H

HDMI  
configuration des fonctions  
audio 13  
hibernation  
activation 21  
activation suite à un niveau  
critique de batterie 24  
sortie 21

## I

icône des périphériques sans fil  
4  
icônes  
périphériques sans fil 4  
réseau 4  
réseau filaire 4  
icônes de la connexion réseau 4  
installation  
verrou de câble antivol en  
option 41

## L

logiciel antivirus, utilisation 41  
logiciel de sécurité sur Internet,  
utilisation 40

## M

meilleures pratiques 1  
mise hors tension de l'ordinateur  
20  
moniteur externe, port 10  
mot de passe administrateur  
création 39  
gestion 39  
saisie 40  
mot de passe de mise sous  
tension  
création 40  
gestion 40  
saisie 40

mots de passe  
  définir dans Setup Utility 39  
  définition dans le système  
  d'exploitation 39  
mouvement de défilement du pavé  
  tactile 19  
mouvements du pavé tactile 19  
  défilement 19

**N**  
nettoyage de votre ordinateur 35  
niveau bas de batterie 24  
niveau critique de batterie 24  
nom et numéro du produit,  
  ordinateur 51  
numéro de série 51  
numéro de série, ordinateur 51

**P**  
paramètres d'usine, restauration  
  44  
paramètres par défaut,  
  restauration 44  
partie inférieure 52  
pavé tactile  
  utilisation 16  
périphérique Bluetooth 4, 7  
périphériques haute définition,  
  connexion 13  
périphériques USB  
  connexion 29  
  description 28  
  retrait 29  
port HDMI  
  connexion 13  
ports  
  connecteur DisplayPort 12  
  HDMI 13  
  moniteur externe 10  
  VGA 10  
port VGA, connexion 10

**R**  
réseau sans fil, protection 41  
réseau sans fil (WLAN)  
  connexion 7  
  connexion réseau WLAN  
  d'entreprise 7  
  connexion réseau WLAN  
  public 7  
équipement nécessaire 6

plage de fonctionnement 7  
sécurité 6  
utilisation 5

**S**  
saisie d'un mot de passe  
  administrateur 40  
saisie d'un mot de passe de mise  
  sous tension 40  
sauvegarde des logiciels et des  
  données 41  
sauvegardes 47  
sécurité, réseau sans fil 6  
Setup Utility  
  affichage des informations  
  système 44  
  changement de langue 43  
  définition de mots de passe  
  39  
  démarrage 43  
  désactivation 44  
  navigation 43  
  restauration des paramètres  
  par défaut 44  
  sélection 43  
souris externe  
  configuration des  
  préférences 15  
stockage d'une batterie 25  
support inscriptible 21  
support lisible 21  
système bloqué 20  
système d'exploitation 20  
système d'exploitation, définition  
  de mots de passe 39

**T**  
température 25  
tension d'entrée 53  
transport de l'ordinateur 36

**U**  
unité, support 21  
unité optique à chargeur à fente  
  32  
unité optique à chargeur à tiroir  
  32

**V**  
veille  
  activation 21  
  sortie 21  
vérification des fonctions audio  
  10  
verrou de câble antivol,  
  installation 41  
vidéo 10  
voyant des périphériques sans fil  
  4

**W**  
webcam 9  
Wireless Assistant, logiciel 4  
WLAN, configuration 6  
WLAN, étiquette 52  
WLAN, périphérique 5, 52