



Vartotojo vadovas

© Copyright 2014 Hewlett-Packard Development Company, L.P.

„Bluetooth“ – atitinkamo savininko prekės ženklas, kuriuo pagal licenciją naudojasi „Hewlett-Packard“. „Intel“, „Celeron“ ir „Pentium“ yra bendrovės „Intel Corporation“ prekių ženklai JAV ir kitose šalyse. AMD yra „Advanced Micro Devices, Inc.“ prekės ženklas. SD logotipas yra jo savininko prekės ženklas. „Java“ yra JAV registruotas bendrovės „Sun Microsystems, Inc.“ prekės ženklas. „Microsoft“ ir „Windows“ yra JAV registruoti bendrovės „Microsoft“ kompanijų grupės prekės ženklai.

Čia pateikta informacija gali būti pakeista apie tai nepranešus. Vienintelės produktų ir paslaugų garantijos yra išdėstytos raštiškuose garantijų patvirtinimuose, pateikiamuose su tam tikrais produktais ir paslaugomis. Nė vienas iš išdėstytų dalykų negali būti laikomas papildoma garantija. HP neprisiima atsakomybės už šio dokumento technines ar redagavimo klaidas ar praleidimus.

Pirmasis leidimas: 2014 m. rugsėjo mėn.

Dokumento numeris: 781075-E21

Produkto informacija

Šiame vartotojo vadove aprašytos funkcijos, bendros daugumai modelių. Kai kurių funkcijų jūsų kompiuteryje gali nebūti.

Kad galėtumėte įdiegti „Windows 7“ operacinę sistemą ir mėgautis visomis „Windows 7“ funkcijomis, gali reikti naujinti ir (arba) įsigyti atskirai šio kompiuterio aparatinę įrangą ir (arba) DVD įrenginį. Daugiau informacijos ieškokite <http://windows.microsoft.com/en-us/windows7/get-know-windows-7>.

Norėdami pasiekti naujausią vartotojo vadovą eikite į <http://www.hp.com/support> ir pasirinkite savo šalį. Pasirinkite **Tvarkyklės ir Atsisiuntimai** ir vykdykite ekrane pateikiamus nurodymus.

Programinės įrangos sąlygos

Įdiegdami, kopijuodami, atsisiųsdami ar kitaip naudodamiesi bet kuriuo programinės įrangos produktu, kuris yra iš anksto įdiegtas šiame kompiuteryje, sutinkate laikytis HP galutinio vartotojo licencinės sutarties (GVLS) sąlygų. Jei nesutinkate su šios licencijos sąlygomis, per 14 dienų turite grąžinti visiškai nenaudotą produktą (aparatinę ir programinę įrangą) pardavėjui, kad atgautumėte pinigus.

Norėdami sužinoti daugiau informacijos arba atgauti visus už kompiuterį sumokėtus pinigus kreipkitės į savo pardavėją.

Ispėjimas dėl saugos

⚠ PERSPĖJIMAS! Jei norite, kad darbas kuo mažiau kenktų sveikatai, o kompiuteris neperkaistų, nedėkite jo tiesiai ant kelių ir neuždenkite vėdinimo angų. Kompiuteriu naudokitės tik ant kieto, lygaus paviršiaus. Saugokite, kad kiti kieti daiktai, pvz., netoliese esantys spausdintuvai, arba minkšti daiktai, pvz., pagalvės, antklodės ar drabužiai, neužstotų oro srauto. Be to, patikrinkite, ar įrenginiui veikiant kintamosios srovės adapteris neliečia odos arba minkšto paviršiaus, pvz., pagalvės, patiesalo ar drabužių. Kompiuteris ir kintamosios srovės adapteris atitinka naudotojui tinkamos paviršiaus temperatūros apribojimus, nustatytus tarptautiniu informacinių technologijų įrangos saugumo standartu (IEC 60950).

Procesoriaus konfigūracijos nustatymas (tik tam tikruose modeliuose)

 **SVARBU:** Kai kurie kompiuterių modeliai yra sukonfigūruoti su „Intel® Pentium®“ N35xx arba „Celeron®“ N28xx/N29xx serijos procesoriais ir operacine sistema „Windows®“. **Jei jūsų kompiuteris sukonfigūruotas kaip nurodyta, nekeiskite procesoriaus konfigūracijos nuostatų, esančių msconfig.exe, iš 4 ar 2 procesorių į 1 procesorių.** Tai padarę negalėsite kompiuterio paleisti iš naujo. Kad sugrąžintumėte pradinis parametrus, turėsite atlikti gamyklinių nuostatų atkūrimą.

Turinys

1 Sveiki!	1
Informacijos ieškojimas	2
2 Susipažinimas su kompiuteriu	4
Dešinė pusė	5
Kairė	6
Ekranas	9
Viršus	10
Jutiklinė planšetė	10
Lemputės	10
Mygtukai, garsiakalbiai ir pirštų atspaudų skaitytuvas (tik tam tikruose modeliuose)	13
Klavišai	15
Apačia	16
Priekis	17
3 Prisijungimas prie tinklo	19
Prisijungimas prie belaidžio tinklo	19
Belaidžio ryšio valdiklių naudojimas	19
Belaidžių įrenginių įjungimas ir išjungimas	19
„HP Connection Manager“ naudojimas (tik tam tikruose modeliuose)	20
Belaidžio ryšio mygtuko naudojimas	20
Operacinės sistemos valdiklių naudojimas	20
Duomenų ir diskų įrenginių bendrinimas ir prieiga prie programinės įrangos	20
WLAN įrenginio naudojimas	21
Interneto paslaugų teikėjo (IPT) naudojimas	21
WLAN kūrimas	22
Belaidžio ryšio kelvedžio konfigūravimas	22
WLAN apsauga	22
Prisijungimas prie WLAN	23
HP mobiliojo plačiajuosčio ryšio naudojimas (tik tam tikruose modeliuose)	23
„HP Mobile Connect“ naudojimas (tik tam tikruose modeliuose)	24
SIM kortelės įdėjimas ir išėmimas (tik tam tikruose modeliuose)	24
GPS naudojimas (tik tam tikruose modeliuose)	25
„Bluetooth“ belaidžių įrenginių naudojimas	25
Prijungimas prie laidinio tinklo	26
Prisijungimas prie vietinio tinklo (LAN)	26

4 Naršymas naudojant klaviatūrą, lietimą gestus ir žymiklio įrenginius	27
Žymiklio įrenginių naudojimas	27
Žymiklio įrenginio nuostatų nustatymas	27
Rodomosios lazdelės naudojimas	27
Jutiklinės planšetės ir gestų naudojimas	27
Jutiklinės planšetės išjungimas ir įjungimas	28
Bakstelėjimas	28
Slinkimas	28
Mastelio keitimas suglaudžiant 2 pirštus	29
Spustelėjimas dviem pirštais	29
Pasukimas (tik tam tikruose modeliuose)	30
Brūkštelėjimas (tik tam tikruose modeliuose)	30
Klaviatūros naudojimas	31
Sparčiųjų klavišų atpažinimas	31
Klaviatūrų naudojimas	32
Įtaisytosios skaitmenų klaviatūros naudojimas	33
Įtaisytosios skaitmenų klaviatūros įjungimas ir išjungimas	33
Įtaisytosios skaitmenų klaviatūros klavišų funkcijų perjungimas	33
Papildomos išorinės skaičių klaviatūros naudojimas	34
5 Daugialypė terpė	35
Medijos veiklos valdiklių naudojimas	35
Garsas	35
Garsiakalbių prijungimas	35
Garso stiprumo nustatymas	35
Ausinių prijungimas	36
Mikrofono prijungimas	36
Ausinių ir mikrofonų prijungimas	36
Kompiuterio garso funkcijų patikrinimas	36
Interneto kamera (tik tam tikruose modeliuose)	37
„Touch to Share“ (tik tam tikruose modeliuose)	37
Pradėkite bendrinimą	37
Vaizdas	38
VGA	39
„DisplayPort“ (tik tam tikruose modeliuose)	39
Laidinių ekranų aptikimas ir prijungimas naudojant „MultiStream Transport“	40
Ekranų prijungimas prie kompiuterių su AMD grafika (naudojant pasirinktinį šakotuvą)	40
Ekranų prijungimas prie kompiuterių su „Intel“ grafika (naudojant pasirinktinį šakotuvą)	41

Ekranų prijungimas prie kompiuterių su „Intel“ grafika (naudojant įtaisytąjį šakotuvą)	41
Belaidžių ekranų, suderinamų su „Miracast“, aptikimas ir prijungimas (tik tam tikruose modeliuose)	42
6 Maitinimo valdymas	43
Kompiuterio išjungimas	43
Energijos vartojimo parinkčių nustatymas	43
Energijos taupymo būsenų naudojimas	43
„Intel Rapid Start“ technologija (tik tam tikruose modeliuose)	44
Energijos taupymo režimo inicijavimas ir išjungimas	44
Sulaikytosios veiksenos režimo inicijavimas ir išjungimas	44
Energijos matuoklio ir maitinimo parametrų naudojimas	45
Slaptažodžio apsaugos nustatymas pabundant	45
Akumuliatoriaus energijos naudojimas	45
Papildomos informacijos apie akumuliatorių ieškojimas	46
Akumuliatoriaus tikrinimo funkcijos naudojimas	47
Likusios akumuliatoriaus įkrovos rodymas	47
Akumuliatoriaus išsikrovimo laiko pailginimas	47
Beveik išsikrovusio akumuliatoriaus valdymas	47
žemų akumuliatoriaus įkrovos lygių atpažinimas	47
Ką daryti, kai akumuliatoriuje lieka mažai energijos	48
Akumuliatoriaus įdėjimas ir išėmimas	48
Akumuliatoriaus įdėjimas	48
Akumuliatoriaus išėmimas	49
Akumuliatoriaus energijos taupymas	49
Keičiamojo akumuliatoriaus laikymas (tik tam tikruose modeliuose)	50
Keičiamojo akumuliatoriaus utilizavimas (tik tam tikruose modeliuose)	50
Keičiamojo akumuliatoriaus keitimas (tik tam tikruose modeliuose)	50
Išorinio kintamosios srovės šaltinio naudojimas	51
Kintamosios srovės adapterio tikrinimas	52
Perjungiamą grafika / dvigubą grafika (tik tam tikruose modeliuose)	52
Perjungiamos grafikos naudojimas (tik tam tikruose modeliuose)	53
Dvigubos grafikos naudojimas (tik tam tikruose modeliuose)	53
7 Išorinės kortelės ir įrenginiai	54
Atminties kortelių skaitytuvo naudojimas (tik tam tikruose modeliuose)	54
Atminties kortelės įdėjimas	54
Atminties kortelės išėmimas	54
Lustinių kortelių naudojimas (tik tam tikruose modeliuose)	55
Intelektualiosios kortelės įdėjimas	55

Intelektualiosios kortelės išėmimas	56
USB įrenginio naudojimas	56
USB įrenginio prijungimas	57
USB įrenginio atjungimas	57
Papildomų išorinių įrenginių naudojimas	58
Papildomų išorinių įrenginių diskų įrenginiai	58
Plėtros prievado naudojimas (tik tam tikruose modeliuose)	58

8 Diskų įrenginiai 60

Diskų įrenginių naudojimas	60
Standžiujų diskų naudojimas	60
„Intel Smart Response“ technologija (tik tam tikruose modeliuose)	60
Techninės priežiūros durių nuėmimas ar uždėjimas	61
Techninės priežiūros durių nuėmimas	61
Techninės priežiūros durių uždėjimas	62
Standžiojo disko keitimas ar atnaujinimas	63
Standžiojo disko išėmimas	63
Standžiojo disko įdėjimas	64
Standžiojo disko efektyvumo pagerinimas	65
Disko defragmentavimo programos naudojimas	65
Priemonės „Disko valymas“ naudojimas	66
HP „3D DriveGuard“ naudojimas (tik tam tikruose modeliuose)	66
„HP 3D DriveGuard“ būsenos nustatymas	66

9 Sauga 67

Kompiuterio apsauga	67
Slaptažodžių naudojimas	68
Slaptažodžių nustatymas operacinėje sistemoje „Windows“	68
Slaptažodžių nustatymas kompiuterio sąrankoje	69
BIOS administratoriaus slaptažodžio valdymas	69
BIOS administratoriaus slaptažodžio įvedimas	71
Kompiuterio sąrankos „DriveLock“ slaptažodžio valdymas	71
„DriveLock“ slaptažodžio nustatymas	72
„DriveLock“ slaptažodžio įvedimas	73
„DriveLock“ slaptažodžio keitimas	74
„DriveLock“ apsaugos panaikinimas	75
Kompiuterio sąrankos „Computer Setup“ funkcijos automatinio „DriveLock“ naudojimas	75
Automatinio „DriveLock“ slaptažodžio įvedimas	75
Automatinės „DriveLock“ apsaugos panaikinimas	76
Antivirusinės programinės įrangos naudojimas	76
Užkardos programinės įrangos naudojimas	76

Svarbių saugos naujinimų diegimas	77
„HP Client Security Manager“ naudojimas	77
Pasirinktinio apsauginio kabelio montavimas	77
Pirštų atspaudų skaitytuvo naudojimas (tik tam tikruose modeliuose)	78
Pirštų atspaudų skaitytuvo suradimas	78
10 Prižiūra	79
Atminties modulių pridėjimas arba pakeitimas	79
Kaip valyti kompiuterį	81
Valymo procedūros	82
Ekrano valymas (universalūs arba nešiojamieji kompiuteriai)	82
Šonų ir dangtelio valymas	82
Jutiklinės planšetės, klaviatūros ir pelės valymas	82
Programų ir tvarkyklių naujinimas	82
„SoftPaq Download Manager“ naudojimas	83
11 Atsarginių kopijų kūrimas ir atkūrimas	84
Atkūrimo laikmenos ir atsarginių kopijų kūrimą	84
Rekomendacijos	84
Atkūrimo laikmenos kūrimas naudojant HP atkūrimo diskų kūrimo priemonę	84
Atkūrimo laikmenos kūrimas	85
Atsarginių informacijos kopijų kūrimas	85
Sistemos atkūrimo vykdymas	86
„Windows“ atkūrimo priemonių naudojimas	86
f11 atkūrimo įrankių naudojimas (tik tam tikruose modeliuose)	87
„Windows 7“ operacinės sistemos laikmenos naudojimas	88
12 Kompiuterio sąrankos priemonė „Computer Setup“ (BIOS), „MultiBoot“ ir „HP PC Hardware Diagnostics“ (UEFI)	89
Kompiuterio sąrankos „Computer Setup“ naudojimas	89
Kompiuterio sąrankos paleidimas	89
Naršymas ir pasirinkimas kompiuterio sąrankoje	89
Gamyklinių nuostatų atkūrimas kompiuterio sąrankoje	90
BIOS atnaujinimas	90
BIOS versijos nustatymas	90
BIOS atnaujinimo atsisiuntimas	91
„MultiBoot“ naudojimas	92
Apie įrenginių įkrovimo tvarką	92
„MultiBoot“ nuostatų pasirinkimas	92
Naujo įkrovimo tvarkos nustatymas kompiuterio sąrankoje „Computer Setup“	92

Dinaminis įkrovimo įrenginio pasirinkimas naudojant „f9“ raginimą	93
„MultiBoot Express“ raginimo nustatymas	93
„MultiBoot Express“ nuostatų įvestis	93
„HP PC Hardware Diagnostics“ (UEFI) naudojimas (tik tam tikruose modeliuose)	94
„HP PC Hardware Diagnostics“ (UEFI) atsisiuntimas į USB įrenginį	94
13 „HP Sure Start“ naudojimas	96
„HP Sure Start“ naudojimas (tik tam tikruose modeliuose)	96
14 Palaikymas	97
Kreipimasis į palaikymo tarnybą	97
Lipdukai	98
15 Specifikacijos	99
Įvesties maitinimas	99
Darbo aplinka	99
Priedas A Keliavimas su kompiuteriu ir jo gabenimas	100
Priedas B Trikčių šalinimas	101
Trikčių šalinimo ištekliai	101
Problemų sprendimai	101
Nepavyksta paleisti kompiuterio	101
Kompiuterio ekranas tuščias	101
Programinė įranga veikia netinkamai	102
Kompiuteris įjungtas, bet nereaguoja	102
Kompiuteris nejprastai šiltas	102
Neveikia išorinis įrenginys	102
Neveikia belaidis tinklo ryšys	103
Diskas nepaleidžiamas	103
Filmo nerodo išoriniame ekrane	103
Disko įrašymo procesas neprasideda arba sustoja dar nebaigus įrašyti	104
Priedas C Elektrostatinė iškrava	105
Rodyklė	106

1 Sveiki!

Kai nustatote ir užregistruojate kompiuterį, rekomenduojama atlikti toliau nurodytus veiksmus, kad išnaudotumėte visas šios puikios investicijos suteikiamas galimybes:

- **Prisijunkite prie interneto** – nustatykite laidinį arba belaidį tinklą, kad galėtumėte prisijungti prie interneto. Daugiau informacijos rasite skyriuje „[Prisijungimas prie tinklo“ 19 puslapyje.](#)
- **Atnaujinkite antivirusinę programinę įrangą** – apsaugokite kompiuterį nuo virusų keliamos žalos. Programinė įranga iš anksto įdiegta jūsų kompiuteryje. Daugiau informacijos rasite skyriuje [Antivirusinės programinės įrangos naudojimas 76 puslapyje.](#)
- **Susipažinkite su savo kompiuteriu** – sužinokite apie kompiuterio funkcijas. Papildomos informacijos ieškokite „[Susipažinimas su kompiuteriu“ 4 puslapyje](#) ir „[Naršymas naudojant klaviatūrą, lietimą gestus ir žymiklio įrenginius“ 27 puslapyje.](#)
- **Raskite įdiegtą programinę įrangą** – pasiekite iš anksto kompiuteryje įdiegtos programinės įrangos sąrašą:

Pasirinkite **Pradėti > Visos programos**. Išsamesnės informacijos apie su kompiuteriu gautos programinės įrangos naudojimą ieškokite programinės įrangos gamintojo instrukcijose, kurios gali būti pateiktos kartu su programine įranga arba gamintojo svetainėje.
- Padarykite atsarginę standžiojo disko duomenų kopiją sukurdami atkūrimo diskų rinkinį arba atkūrimo „flash“ diską. Žr. „[Atsarginių kopijų kūrimas ir atkūrimas“ 84 puslapyje.](#)

Informacijos ieškojimas

Pagal *sąrankos instrukcijas* jau įjungėte kompiuterį ir radote šį vadovą. Prireikus rasti gaminio išsamios informacijos išteklių, nurodymų, kaip atlikti tam tikrus veiksmus ir pan., pasinaudokite toliau pateikta lentele.

Ištekliai	Norėdami gauti daugiau informacijos
Plakatas <i>Sąrankos instrukcijos</i>	<ul style="list-style-type: none">• Kaip nustatyti kompiuterį• Kaip atpažinti kompiuterio komponentus
Žinynas ir palaikymas Norėdami pasiekti priemonę „Žinynas ir palaikymas“, pasirinkite Pradėti > Žinynas ir palaikymas . Norėdami pasiekti naujausią vartotojo vadovą eikite į http://www.hp.com/support ir pasirinkite savo šalį. Pasirinkite Tvarkyklės ir Atsisiuntimai ir vykdykite ekrane pateikiamus nurodymus.	<ul style="list-style-type: none">• Operacinės sistemos informacija• Programinė įranga, tvarkyklės ir BIOS naujiniai• Trikčių šalinimo įrankiai• Kaip pasiekti palaikymo išteklius
Palaikymas visame pasaulyje Jei reikia palaikymo gimtąja kalba, apsilankykite adresu http://welcome.hp.com/country/us/en/wwcontact_us.html .	<ul style="list-style-type: none">• Pokalbiai internetu su HP techniku• Palaikymo telefonu numeriai• HP paslaugų centrų vietos
HP žiniatinklio svetainė Norėdami pasiekti naujausią vartotojo vadovą eikite į http://www.hp.com/support ir pasirinkite savo šalį. Pasirinkite Tvarkyklės ir Atsisiuntimai ir vykdykite ekrane pateikiamus nurodymus.	<ul style="list-style-type: none">• Palaikymo informacija• Atsarginių dalių užsakymas ir papildomos pagalbos paieška• Įrenginio priedai
<i>Saugaus ir patogaus darbo vadovas</i> Jei norite pasiekti vartotojo vadovus, pasirinkite Pradėti > Žinynas ir palaikymas > Vartotojo vadovai . – arba – Eikite į http://www.hp.com/ergo .	<ul style="list-style-type: none">• Tinkama darbo vieta, laikysena, sveikata ir darbas• Elektros ir mechaninės saugos informacija
<i>Teisinė, saugos ir aplinkosaugos informacija</i> Jei norite pasiekti vartotojo vadovus, pasirinkite Pradėti > Žinynas ir palaikymas > Vartotojo vadovai .	<ul style="list-style-type: none">• Teisinė ir saugos informacija• Akumulatoriaus utilizavimo informacija
<i>Ribotoji garantija*</i> Norėdami pasiekti šį vadovą, pasirinkite Pradėti > Žinynas ir palaikymas > Vartotojo vadovai > Peržiūrėti garantijos informaciją . – arba – Eikite į http://www.hp.com/go/orderdocuments .	Garantijos informacija

*Specialiai jūsų gaminiui taikomą HP ribotąją garantiją rasite kompiuterio vartotojo vadovuose ir (arba) dėžutėje esančiame CD / DVD diske. Kai kuriose šalyse (regionuose) dėžutėje gali būti pateikiama spausdinta HP ribotosios garantijos versija. Kai kuriose šalyse ar regionuose, kuriuose spausdinta garantija nepateikiama, ją galite užsisakyti iš <http://www.hp.com/go/orderdocuments> ar rašyti adresu:

- **Šiaurės Amerika:** Hewlett-Packard, MS POD, 11311 Chinden Blvd., Boise, ID 83714, USA
- **Europa, Vidurio Rytų šalys, Afrika:** Hewlett-Packard, POD, Via G. Di Vittorio, 9, 20063, Cernusco s/Naviglio (MI), Italy
- **Ramiojo vandenyno regiono Azijos šalys:** Hewlett-Packard, POD, P.O. Box 200, Alexandra Post Office, Singapore 911507

Ištekliai**Norėdami gauti daugiau informacijos**

Kai prašote spausdintos garantijos kopijos, nurodykite savo produkto numerį, garantinį laikotarpį (jį rasite ant techninės priežiūros lipduko), vardą, pavardę ir pašto adresą.





SVARBU: NEGRAŽINKITE įsigyto HP gaminio anksčiau nurodytu adresu. Informacijos apie palaikymo tarnybą JAV rasite apsilankę <http://www.hp.com/go/contactHP>. Informacijos apie palaikymo tarnybą visame pasaulyje rasite apsilankę http://welcome.hp.com/country/us/en/wwcontact_us.html.

2 Susipažinimas su kompiuteriu

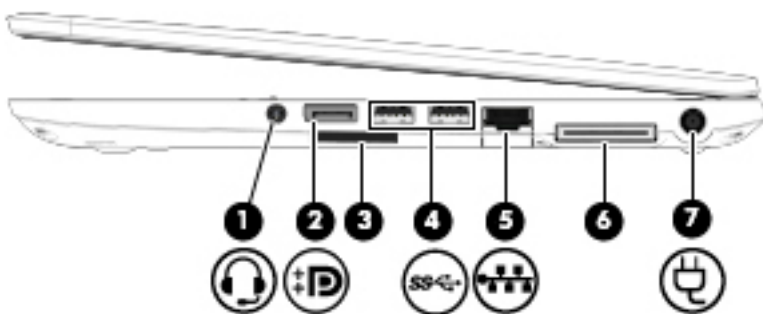



Dešinė pusė

 **PASTABA:** žr. iliustraciją, labiausiai atitinkančią jūsų kompiuterį.

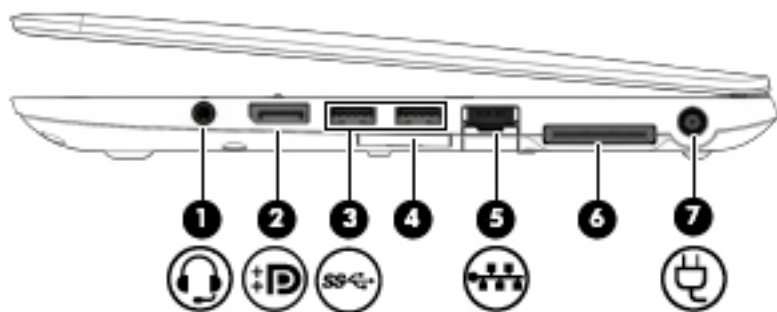

Komponentas	Aprašas
(1)  Garso išvesties (ausinių) / garso įvesties (mikrofono) lizdas	<p>Galima prijungti pasirinktinius maitinamuosius stereofoninius garsiakalbius, ausines (apgaubiančias ausis, įstatomas į ausis, su mikrofonu) ar televizoriaus garso kabelį. Taip pat galima prijungti pasirinktinį ausinių mikrofoną. Prie šio lizdo negalima prijungti pasirinktinio mikrofono.</p> <p>PERSPĖJIMAS! Kad nepakenktumėte klausai, prieš užsidėdami ausines, į ausis įstatomas ausines ar ausines su mikrofonu, nustatykite garsumo stiprumą. Išsamesnės informacijos apie saugą ieškokite skyriuje <i>Teisinė, saugos ir aplinkosaugos informacija</i>. Jei norite pasiekti vartotojo vadovus, pasirinkite Pradėti > Žinynas ir palaikymas > Vartotojo vadovai.</p> <p>PASTABA: kai prie šio lizdo prijungtas įrenginys, kompiuterio garsiakalbiai neveikia.</p> <p>PASTABA: patikrinkite, ar įrenginio kabelyje yra 4 gyslų jungtis, palaikanti tiek garso išvestį (ausines), tiek garso įvestį (mikrofoną).</p>
2)  „DisplayPort“	Prijungia pasirinktinį skaitmeninį monitoriaus įrenginį, pavyzdžiui, didelio našumo monitorių arba projektorių.
3) Atminties kortelių skaitytuvas	Nuskaito pasirinktines atminties korteles, kuriose saugoma, tvarkoma, per jas bendrinama arba pasiekama informacija.
4)  USB 3.0 prievadai (2)	Prie kiekvieno USB 3.0 prievado galima prijungti papildomą USB įrenginį, pvz., klaviatūrą, pelę, išorinį diskų įrenginį, spausdintuvą, skaitytuvą ar USB šakotuvą. <p>PASTABA: išsamesnės informacijos apie įvairių tipų USB prievadus rasite skyriuje USB įrenginio naudojimas 56 puslapyje.</p>
5)  RJ-45 (tinklo) lizdas / lemputės	Prijungia tinklo kabelį.
6) Doko jungtis	Prijungia pasirinktinį prijungimo įrenginį.
7)  Maitinimo jungtis	Kintamosios srovės adapteriui prijungti.







Komponentas	Aprašas
1)  Garso išvesties (ausinių) / garso įvesties (mikrofono) lizdas	<p>Prijungia pasirinktinius maitinamus stereofoninius garsiakalbius, ausines (apgaubiančias ausis, įstatomas į ausis ir su mikrofonu) ar televizoriaus garso kabelį. Taip pat prijungia pasirinktinį ausinių mikrofoną. Prie šio lizdo negalima prijungti pasirinktinių įrenginių tik su mikrofonu.</p> <p>PERSPĖJIMAS! Kad nesusižalotumėte, prieš užsidėdami ar įsikišdami ausines, sureguliuokite garsumą. Išsamesnės informacijos apie saugą ieškokite vadove <i>Teisinė, saugos ir aplinkosaugos informacija</i>. Jei norite pasiekti vartotojo vadovus, pasirinkite Pradėti > Žinynas ir palaikymas > Vartotojo vadovai.</p> <p>PASTABA: kai prie šio lizdo prijungtas įrenginys, kompiuterio garsiakalbiai neveikia.</p> <p>PASTABA: patikrinkite, ar įrenginio kabelyje yra 4 gyslų jungtis, palaikanti tiek garso išvestį (ausines), tiek garso įvestį (mikrofoną).</p>
2)  „DisplayPort“	<p>Prijungia pasirinktinį skaitmeninį monitoriaus įrenginį, pavyzdžiui, didelio našumo monitorių arba projektorius.</p>
3)  USB 3.0 prievadai (2)	<p>Prie kiekvieno USB 3.0 prievado galima prijungti pasirinktą USB įrenginį, pvz., klaviatūrą, pelę, išorinį diskų įrenginį, spausdintuvą, skaitytuvą arba USB šakotuvą.</p> <p>PASTABA: Išsamesnės informacijos apie įvairių tipų USB prievadus rasite skyriuje USB įrenginio naudojimas 56 puslapyje.</p>
4) Atminties kortelių skaitytuvas	<p>Nusikaito pasirinktines atminties korteles, kuriose saugoma, tvarkoma, per jas bendrinama arba pasiekama informacija.</p>
5)  RJ-45 (tinklo) lizdas / lemputės	<p>Tinklo kabeliui prijungti.</p> <ul style="list-style-type: none"> • Žalia (kairėje): prisijungta prie tinklo. • Geltona (dešinėje): tinklas aktyvus.
6) Doko jungtis	<p>Prijungia pasirinktinį prijungimo įrenginį.</p>
7)  Maitinimo jungtis	<p>Prijungia kintamosios srovės adapterį.</p>

Kairė

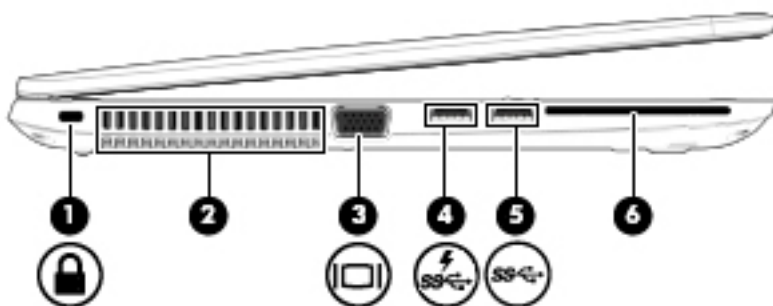



PASTABA: žr. iliustraciją, labiausiai atitinkančią jūsų kompiuterį.

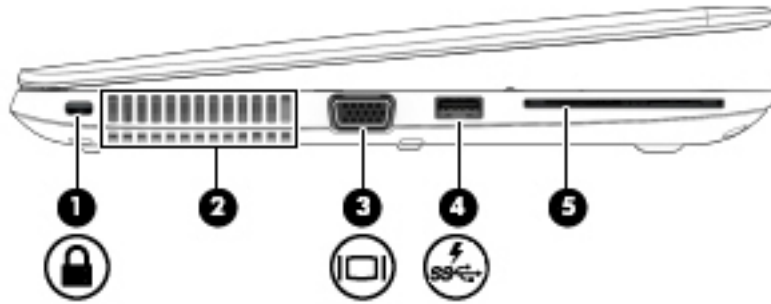

Komponentas	Aprašas
(1)  Apsauginio kabelio lizdas	Prie kompiuterio prijungia papildomą apsauginį kabelį. PASTABA: apsauginis kabelis veikia kaip atbaidymo priemonė, tačiau jis negali apsaugoti kompiuterio, kad jis nebūtų sugadintas arba pavogtas.
(2) Ventiliacijos angos	Aušina vidinius komponentus oro srautu. PASTABA: kompiuterio ventiliatorius įsijungia automatiškai, kad atvėsintų vidinius komponentus ir apsaugotų nuo perkaitimo. Įprasta, kad kompiuteriui veikiant vidinis ventiliatorius reguliariai įsijungia ir išsijungia.
(3)  Išorinio monitoriaus prievadas	Skirtas išoriniam VGA monitoriui arba projektoriui prijungti.
(4)  USB 3.0 kraunamasis (maitinamas) prievadas	Prijungia pasirinktinį USB įrenginį, pvz., klaviatūrą, pelę, išorinį diskų įrenginį, spausdintuvą, skaitytuvą arba USB šakotuvą. Standartiniais USB prievadais bus įkrauti ne visi USB įrenginiai arba įrenginiai bus įkrauti naudojant žemą srovę. Kai kuriems USB įrenginiams reikia maitinimo, todėl turite naudoti maitinamąjį prievadą. PASTABA: naudojant kraunamuosius USB prievadus taip pat galima įkrauti tam tikrų modelių mobiliuosius telefonus ir MP3 grotuvus net tada, kai kompiuteris išjungtas.
(5)  USB 3.0 prievadas	Prie kiekvieno USB 3.0 prievado galima prijungti pasirinktą USB įrenginį, pvz., klaviatūrą, pelę, išorinį diskų įrenginį, spausdintuvą, skaitytuvą arba USB šakotuvą. PASTABA: Išsamesnės informacijos apie įvairių tipų USB prievadus rasite skyriuje USB įrenginio naudojimas 56 puslapyje .
(6) Lustinių kortelių skaitytuvas (priklausomai nuo konfigūracijos)	Palaiko pasirinktines lustines korteles.



Komponentas	Aprašas
1)  Apsauginio kabelio lizdas	Prie kompiuterio prijungia papildomą apsauginį kabelį. PASTABA: apsauginis kabelis veikia kaip atbaidymo priemonė, tačiau jis negali apsaugoti kompiuterio, kad jis nebūtų sugadintas arba pavogtas.
2) Ventiliacijos angos	Aušina vidinius komponentus oro srautu. PASTABA: kompiuterio ventiliatorius įsijungia automatiškai, kad atvėsintų vidinius komponentus ir apsaugotų nuo perkaitimo. Įprasta, kad kompiuteriui veikiant vidinis ventiliatorius reguliariai įsijungia ir išsijungia.
3)  Išorinio monitoriaus prievadas	Prijungia išorinį VGA monitorių arba projektorių.
4)  USB 3.0 kraunamasis (maitinamas) prievadas	Prijungia pasirinktinį USB įrenginį, pvz., klaviatūrą, pelę, išorinį diskų įrenginį, spausdintuvą, skaitytuvą arba USB šakotuvą. Standartiniais USB prievadais bus įkrauti ne visi USB įrenginiai arba įrenginiai bus įkrauti naudojant žemą srovę. Kai kuriems USB įrenginiams reikia maitinimo, todėl turite naudoti maitinamąjį prievadą. PASTABA: naudojant kraunamuosius USB prievadus taip pat galima įkrauti tam tikrų modelių mobiliuosius telefonus ir MP3 grotuvus net tada, kai kompiuteris išjungtas. PASTABA: Išsamesnės informacijos apie įvairių tipų USB prievadus rasite skyriuje USB įrenginio naudojimas 56 puslapyje .
5) Lustinių kortelių skaitytuvas (priklausomai nuo konfigūracijos)	Palaiko pasirinktines lustines korteles.

Ekranas



Komponentas	Aprašas
1) WLAN antenos (2)*	Siunčia ir priima belaidžio ryšio signalus, kad susisiektų su belaidžiais vietiniais tinklais (WLAN).
2) WWAN antenos (2)*	Siunčia ir priima belaidžio ryšio signalus, kad susisiektų su belaidžiais plačiais tinklais (WWAN).
3) Vidiniai mikrofonai	Įrašo garsą.
4) Interneto kameros lemputė	Dega: interneto kamera naudojama.
5) Interneto kamera	Įrašo vaizdą ir fotografuoja. Kai kuriuose modeliuose galima pasiekti vaizdo konferencijas ir internetinius pokalbius naudojant vaizdo transliavimo technologiją. Jei reikia informacijos apie interneto kameros naudojimą, pasirinkite Pradėti > Visos programos > Ryšiai ir pokalbiai > HP WebCam .
6) Vidinis ekrano jungiklis	Uždarius įjungto kompiuterio ekraną, šis jungiklis išjungia ekraną arba inicijuoja miego režimą. PASTABA: ekrano jungiklio kompiuterio išorėje nematyti.

*Šių antenų kompiuterio išorėje nematyti. Kad duomenys būtų perduodami optimaliai, pasirūpinkite, kad arčiausiai antenų esančioje zonoje nebūtų kliūčių. Jūsų šaliai / regionui tinkančių belaidžio ryšio priežiūros įspėjimų ieškokite vadove *Teisinė, saugos ir aplinkosaugos informacija*. Jei norite pasiekti vartotojo vadovus, pasirinkite **Pradėti > Žinynas ir palaikymas > Vartotojo vadovai**.

Viršus

Jutiklinė planšetė

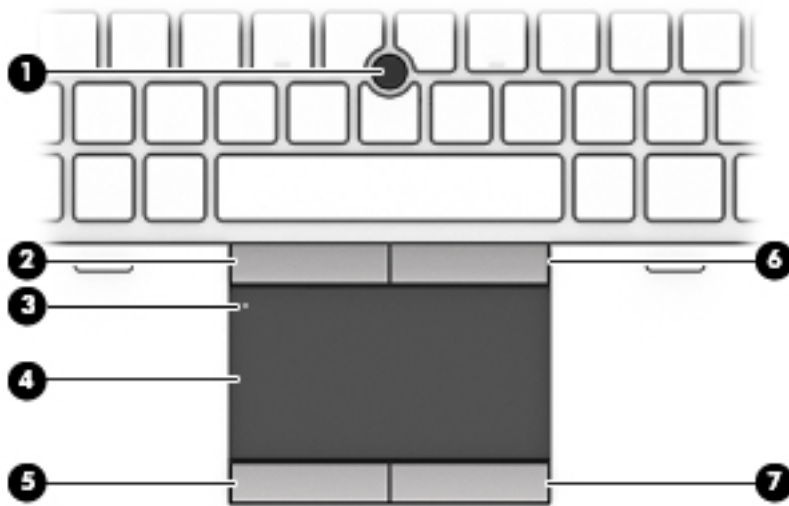





Komponentas	Aprašas
1)	Manipulatorius (tik tam tikruose modeliuose) Skirta žymikliui valdyti ir ekrane esantiems elementams pasirinkti arba įjungti.
2)	Kairysis manipulatoriaus mygtukas (tik tam tikruose modeliuose) Veikia kaip kairysis išorinės pelės klavišas.
3)	Jutiklinės planšetės įjungimo / išjungimo) mygtukas Įjungia arba išjungia jutiklinę planšetę.
4)	Jutiklinės planšetės zona Skirta žymikliui valdyti ir ekrane esantiems elementams pasirinkti arba įjungti. PASTABA: be to, jutiklinė planšetė palaiko braukimo nuo krašto gestus.
5)	Kairysis jutiklinės planšetės mygtukas Veikia kaip kairysis išorinės pelės klavišas.
6)	Dešinysis manipulatoriaus mygtukas (tik tam tikruose modeliuose) Veikia kaip dešinysis išorinės pelės klavišas.
7)	Dešinysis jutiklinės planšetės mygtukas Veikia kaip dešinysis išorinės pelės klavišas.

Lemputės

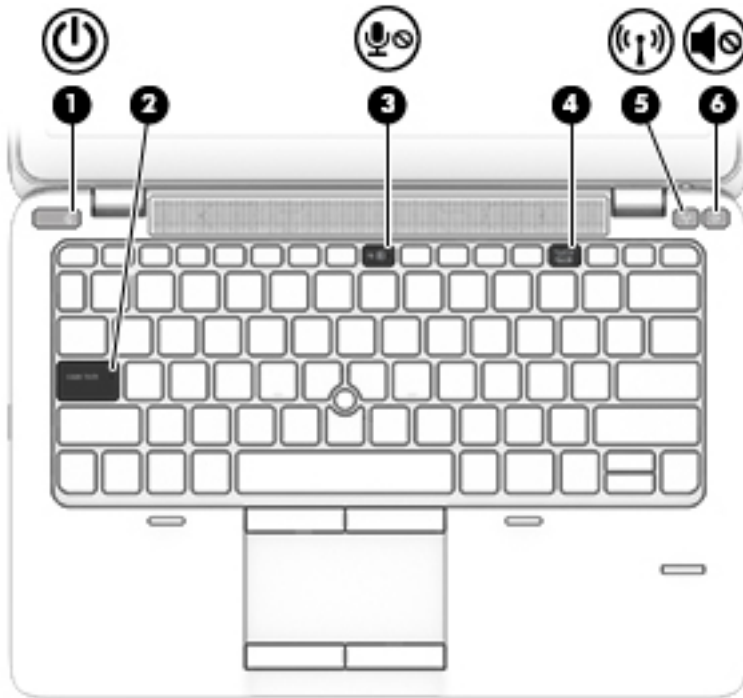

PASTABA: jūsų kompiuteris gali šiek tiek skirtis nuo pavaizduoto šio skyriaus iliustracijoje.





Komponentas	Aprašas
(1)  Maitinimo lemputė	<ul style="list-style-type: none"> • Dega: kompiuteris įjungtas. • Mirksi: kompiuteris veikia miego režimu (energijos taupymo būseną). Kompiuteris nebetiekia energijos į ekraną ir kitus komponentus, kuriems jos nereikia. • Nedega: kompiuteris išjungtas arba veikia sulaikytosios veiksenos režimu. Sulaikytoji veikseną – tai energijos taupymo būseną, kai naudojama mažiausiai energijos. <p>PASTABA: tam tikruose modeliuose „Intel® Rapid Start Technology“ funkcija įjungiama gamykloje. „Rapid Start Technology“ tam tikrą laiką nesinaudojus kompiuteriu suteikia galimybę greitai toliau tęsti darbą. Daugiau informacijos rasite skyriuje Energijos taupymo būsenų naudojimas 43 puslapyje.</p>
2) Didžiųjų raidžių fiksavimo lemputė	Dega: didžiųjų raidžių fiksavimas įjungtas (rašoma didžiosiomis raidėmis).
3) Jutiklinės planšetės lemputė	<ul style="list-style-type: none"> • Dega: jutiklinė planšetė išjungta. • Nedega: jutiklinė planšetė įjungta.
4)  Mikrofono išjungimo lemputė	<ul style="list-style-type: none"> • Geltona: mikrofono garsas išjungtas. • Nedega: mikrofono garsas įjungtas.
5) „Num lock“ lemputė	Šviečia: skaičių fiksavimas įjungtas.
6)  Belaidžio ryšio lemputė	Dega: integruotas belaidžio ryšio įrenginys, pavyzdžiui, belaidžio vietinio tinklo (WLAN) įrenginys ir (arba) „Bluetooth®“ įrenginys, yra įjungtas.

Komponentas	Aprašas
7)  Garso išjungimo lemputė	<p>PASTABA: kai kuriuose modeliuose, kai visi belaidžiai įrenginiai išjungti, belaidžio ryšio lemputė dega geltonai.</p> <ul style="list-style-type: none">• Geltona: kompiuterio garsas išjungtas.• Nedega: kompiuterio garsas įjungtas.

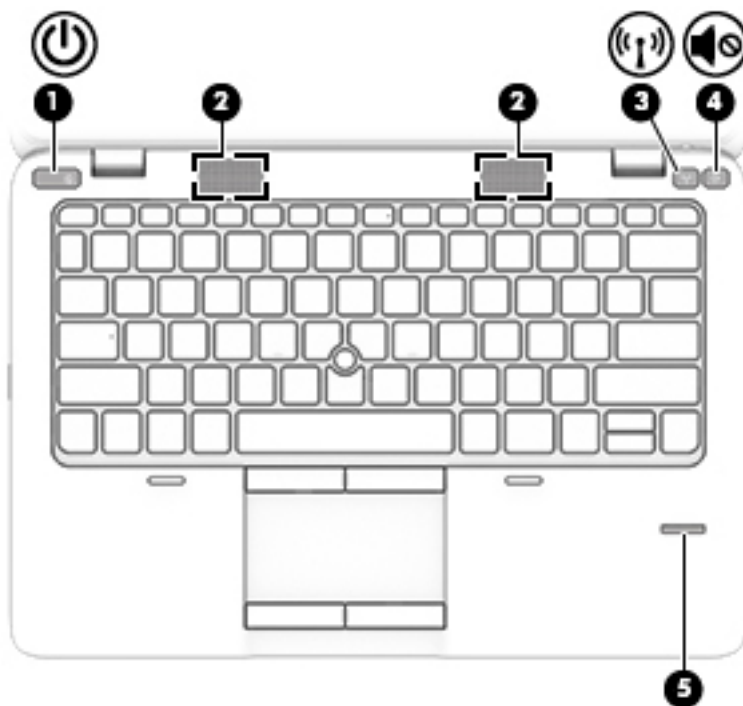
Mygtukai, garsiakalbiai ir pirštų atspaudų skaitytuvas (tik tam tikruose modeliuose)



Komponentas	Aprašas
(1)  Maitinimo mygtukas	<ul style="list-style-type: none">• Kai kompiuteris išjungtas, spauskite mygtuką, kad jį įjungtumėte.• Kai kompiuteris įjungtas, trumpai paspauskite šį mygtuką, kad paleistumėte miego režimą.• Kai kompiuteris veikia miego režimu, spustelėkite mygtuką, kad išjungtumėte miego režimą.• Kai kompiuteris veikia užmigdyto režimu, paspausdami mygtuką išjunkite užmigdyto režimą. <p>ĮSPĖJIMAS: jei paspausite ir palaikysite maitinimo mygtuką, prarasite neįrašytą informaciją.</p> <p>Jei kompiuteris nereaguoja, o „Windows®“ išjungimo procedūros neveikia, spauskite maitinimo mygtuką ir laikykite nuspaudę bent 5 sekundes, kad kompiuterį išjungtumėte.</p> <p>PASTABA: tam tikruose modeliuose „Intel® Rapid Start Technology“ funkcija įjungžiama gamykloje. „Rapid Start Technology“ tam tikrą laiką nesinaudojus kompiuteriu suteikia galimybę greitai toliau tęsti darbą. Daugiau informacijos rasite skyriuje Energijos taupymo būsenų naudojimas 43 puslapyje.</p> <p>Norėdami daugiau sužinoti apie energijos vartojimo parametrus, atlikite toliau nurodytus veiksmus. Pasirinkite Pradėti > Valdymo skydas > Sistema ir sauga > Energijos vartojimo parinktys.</p>
2) Garsiakalbiai (2)	Atkuria garsą.

Komponentas	Aprašas
3)  Belaidžio ryšio mygtukas	Įjungia arba išjungia belaidžio ryšio funkciją, bet neužmezga belaidžio ryšio.
4)  Garso nutildymo mygtukas	Skirtas garsiakalbių garsui išjungti ir atkurti.
5) Pirštų atspaudų skaitytuvas (tik tam tikruose modeliuose)	Leidžia „Windows“ sistemoje prisiregistruoti piršto atspaudu užuot įvedus slaptažodį.

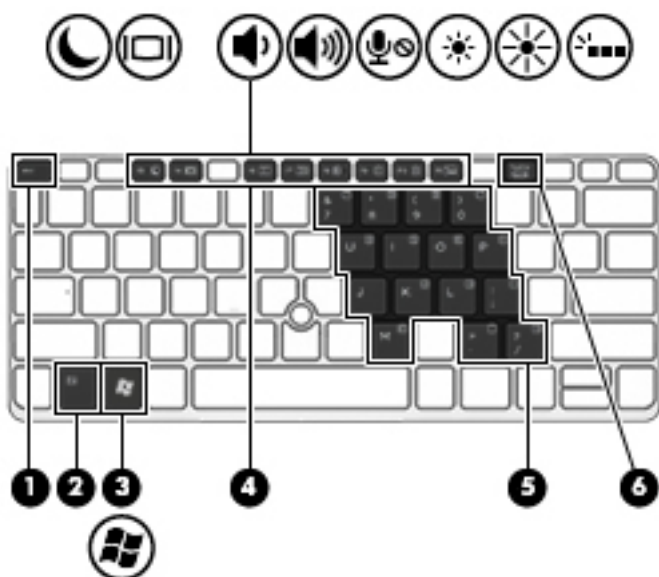

Klavišai

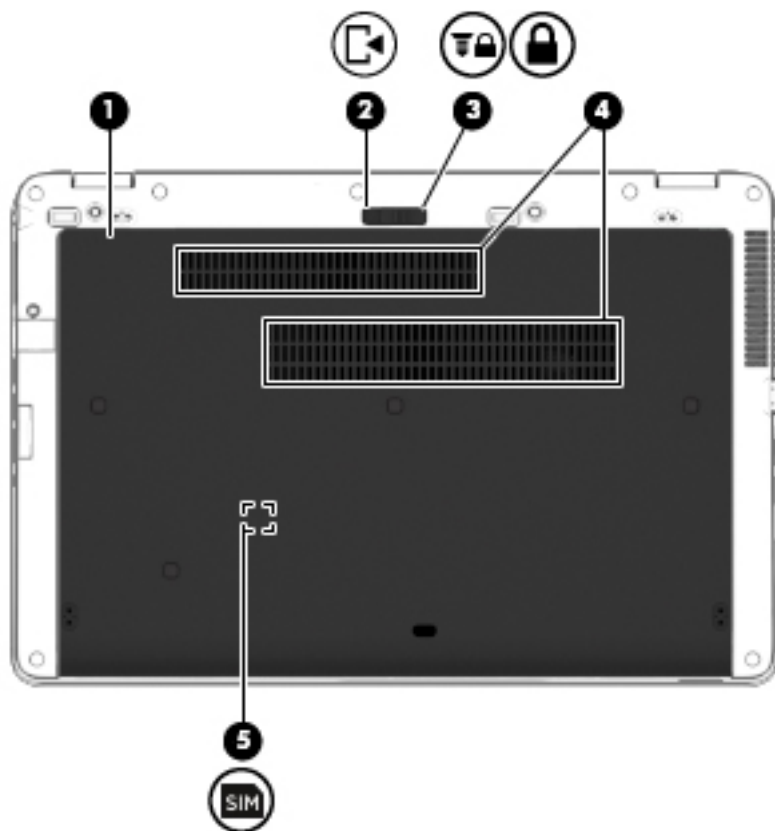

Komponentas	Aprašas
(1) Klavišas <i>esc</i>	Rodo sistemos informaciją, kai paspaudžiamas kartu su klavišu <i>fn</i> .
(2) Klavišas <i>fn</i>	Atlieka dažnai naudojamas sistemos funkcijas, kai paspaudžiamas kartu su funkcinio mygtuku, klavišu <i>num lk</i> , <i>esc</i> arba <i>b</i> .
(3)  „Windows“ mygtukas	Parodomas „Windows“ meniu „Pradėti“.
(4) Funkciniai klavišai	Vykdo dažnai naudojamas sistemos funkcijas, kai paspaudžiamas kartu su klavišu <i>fn</i> .
(5) Įtaisytoji skaitmenų klaviatūra	Kai klaviatūra įjungta, ją galima naudoti kaip išorinę skaitmenų klaviatūrą. Kiekvienas klaviatūros klavišas atlieka funkciją, kurią nurodo piktograma, esanti viršutiniame dešiniajame klavišo kampe.
(6) Klavišas <i>num lk</i>	Įjungia ir išjungia įtaisytąją skaitmenų klaviatūrą, kai paspaudžiamas kartu su klavišu <i>fn</i> . Integruotojoje skaitmenų klaviatūroje keičia naršymo ir skaičių funkcijas.

Apačia







Komponentas	Aprašas
1) Techninės priežiūros duralės	<p>Per jas galite pasiekti standžiojo disko dėklą, belaidžio LAN (WLAN) modulio angą, WWAN modulio angą ir atminties modulio angas.</p> <p>ĮSPĖJIMAS: kad sistema netaptų neveikli, belaidį modulį keiskite tik kompiuteryje naudoti leistinu belaidžiu moduliu, patvirtintu valstybės įstaigos, reguliuojančios belaidžių įrenginių naudojimą jūsų šalyje / regione. Jei pakeičiate modulį ir gaunate įspėjimą, išimkite modulį, kad atkurtumėte kompiuterio funkcines galimybes, ir susisiekite su palaikymo tarnyba. Norėdami pasiekti priemonę „Žinynas ir palaikymas“, pasirinkite Pradėti > Žinynas ir palaikymas.</p>
2)  Techninės priežiūros dangtelio fiksatorius	Atidaromas kompiuterio techninės priežiūros dangtelis.
3)  Techninės priežiūros dangtelio fiksatorius	Užfiksuoja techninės priežiūros dangtelį.
4)  Ventilacijos angos (2)	Aušina vidinius komponentus oro srautu.

Komponentas	Aprašas
(5) 	„SIM“ anga (tik tam tikruose modeliuose) Palaiko belaidžio ryšio abonemento identifikavimo modulį (SIM). SIM anga įrengta akumuliatoriaus skyriuje.

Priekis



Komponentas	Aprašas
1) 	Dega: integruotasis belaidis įrenginys, pvz., belaidžio vietinio tinklo (WLAN) įrenginys ir (arba) „Bluetooth®“ įrenginys yra įjungtas. PASTABA: kai kuriuose modeliuose, kai visi belaidžiai įrenginiai išjungti, belaidžio ryšio lemputė dega geltonai.
2)  Maitinimo lemputė	<ul style="list-style-type: none"> Dega: kompiuteris įjungtas. Mirksi: kompiuteris veikia miego režimu (energijos taupymo būseną). Kompiuteris nebetiekia energijos į ekraną ir kitus komponentus, kuriems jos nereikia. Nedega: kompiuteris išjungtas arba veikia sulaikytosios veiksenos režimu. Sulaikytoji veiksena – tai energijos taupymo būseną, kuria naudojama mažiausiai energijos. PASTABA: tam tikruose modeliuose „Intel® Rapid Start Technology“ funkcija įjungžiama gamykloje. „Rapid Start Technology“ tam tikrą laiką nesinaudojus kompiuteriu suteikia galimybę greitai toliau tęsti darbą. Daugiau informacijos rasite skyriuje Energijos taupymo būsenų naudojimas 43 puslapyje .
3) 	<ul style="list-style-type: none"> Balta: kompiuteris prijungtas prie išorinio maitinimo šaltinio, o akumuliatorius įkrautas 90–99 proc. Geltona: kompiuteris prijungtas prie išorinio maitinimo šaltinio, o akumuliatorius įkrautas 0–90 proc. Mirksi geltona: akumuliatorius – vienintelis šiuo metu prieinamas maitinimo šaltinis – beveik išsikrovęs. Akumuliatoriui pasiekus kritinį įkrovimo lygį, akumuliatoriaus lemputė ima greitai mirksėti.

Komponentas	Aprašas
4)  Standžiojo disko lemputė	<ul style="list-style-type: none">• Nedega: akumuliatorius visiškai įkrautas.• Mirksi balta: standusis diskas yra naudojamas.• Geltona: „HP 3D DriveGuard“ laikinai sustabdė standųjį diską.

PASTABA: daugiau informacijos apie „HP 3D DriveGuard“ rasite skyriuje [HP „3D DriveGuard“ naudojimas \(tik tam tikruose modeliuose\) 66 puslapyje](#).

3 Prisijungimas prie tinklo

Kompiuterį galite pasiimti su savimi, kad ir kur vyktumėte. Tačiau net būdami namuose galite sužinoti, kas vyksta įvairiausių pasaulio kampeliuose, ir pasiekti informaciją iš milijonų svetainių, jei prijungsite kompiuterį prie laidinio arba belaidžio tinklo. Šiame skyriuje aprašoma, kaip prisijungti prie pasaulinio tinklo.

Prisijungimas prie belaidžio tinklo

Naudojant belaidę technologiją, duomenys perduodami ne laidais, o radijo bangomis. Jūsų kompiuteryje gali būti įtaisytas vienas ar daugiau toliau aptariamų belaidžių įrenginių.

- Belaidžio vietinio tinklo (WLAN) įrenginys – prijungia kompiuterį prie belaidžių vietinių tinklų (dažnai vadinamų „Wi-Fi“ tinklais, belaidžiais LAN arba WLAN) įmonių biuruose, jūsų namuose ir viešose vietose, pvz., oro uostuose, restoranuose, kavinėse, viešbučiuose ir universitetuose. WLAN tinkle mobilusis belaidis kompiuterio įrenginys užmezga ryšį su belaidžiu kelvedžiu arba belaidės prieigos tašku.
- HP mobiliojo plačiajuosčio ryšio modulis (tik tam tikruose modeliuose) – belaidžio teritorinio tinklo (WWAN) įrenginys, leidžiantis užmegzti belaidį ryšį gerokai didesnėje teritorijoje. Mobiliojo ryšio operatoriai diegia bazines stotis (panašias į mobiliojo ryšio bokštus) didelėse geografinėse teritorijose, efektyviai aprėpdami ištisas valstijas, regionus ar net šalis.
- „Bluetooth®“ įrenginys – sukuria asmeninį tinklą (PAN), leidžiantį prisijungti prie kitų „Bluetooth“ funkciją palaikančių įrenginių, pvz., kompiuterių, telefonų, spausdintuvų, ausinių su mikrofonu, garsiakalbių ir fotoaparatus. PAN tinkle kiekvienas įrenginys tiesiogiai užmezga ryšį su kitais įrenginiais. Jie turi būti palyginti arti vienas kito – paprastai iki 10 metrų (apytiksliai 33 pėdų) atstumu.

Jei reikia daugiau informacijos apie belaidę technologiją, žr. informaciją ir svetainių nuorodas, pateiktas priemonėje „Žinynas ir palaikymas“. Norėdami pasiekti priemonę „Žinynas ir palaikymas“, pasirinkite **Pradėti > Žinynas ir palaikymas**.

Belaidžio ryšio valdiklių naudojimas

Belaidžiai įrenginiai kompiuteryje valdomi toliau nurodytais valdikliais.

- Belaidžio ryšio mygtukas, belaidžio ryšio jungiklis arba belaidžio ryšio klavišas (šiam skyriuje vadinamas belaidžio ryšio mygtuku)
- Operacinės sistemos valdikliai

Belaidžių įrenginių įjungimas ir išjungimas

Naudodamiesi belaidžio ryšio mygtuku arba „HP Connection Manager“ (tik tam tikruose modeliuose) galite įjungti ir išjungti belaidžius įrenginius.



PASTABA: kompiuterio klaviatūroje gali būti belaidžio ryšio mygtukas, belaidžio ryšio jungiklis arba belaidžio ryšio klavišas. Terminas „belaidžio ryšio mygtukas“ naudojamas šiame vadove visiems belaidžio ryšio valdiklių tipams apibūdinti.

Belaidžių įrenginių išjungimas naudojant „HP Connection Manager“

- ▲ Dešiniuoju pelės klavišu spustelėkite **„HP Connection Manager“** piktogramą pranešimų srityje, dešinėje užduočių juostos pusėje, ir maitinimo mygtuką šalia norimo įrenginio.

– arba –

Pasirinkite **Pradėti > Visos programos > Produktyvumas ir įrankiai > HP Connection Manager**, tada spustelėkite įjungimo / išjungimo mygtuką šalia reikiamo įrenginio.

„HP Connection Manager“ naudojimas (tik tam tikruose modeliuose)

„HP Connection Manager“ – tai vieta, kurioje galite valdyti belaidžius įrenginius, prisijungti prie interneto HP mobiliuoju plačiajuosčiu ryšiu ir siųsti bei gauti teksto žinutes (SMS). Naudodami „HP Connection Manager“ galite valdyti toliau nurodytus įrenginius.

- Belaidis vietinis tinklas (WLAN) / „Wi-Fi“
- Belaidis teritorinis tinklas (WWAN) / HP mobilusis plačiajuostis ryšys
- „Bluetooth“

„HP Connection Manager“ rodo informaciją ir pranešimus apie ryšio, maitinimo būseną, SIM kortelę, SMS žinutes. Būsenos informacija ir pranešimai rodomi pranešimų srityje, dešinėje užduočių juostos pusėje.

„HP Connection Manager“ atidarymas:

▲ Spustelėkite įrankių juostos piktogramą **HP Connection Manager**.

– arba –

Pasirinkite **Pradėti > Visos programos > Produktyvumas ir įrankiai > HP Connection Manager**.

Daugiau informacijos rasite „HP Connection Manager“ programinės įrangos žinyne.

Belaidžio ryšio mygtuko naudojimas

Atsižvelgiant į modelį, kompiuteryje yra belaidžio ryšio mygtukas, vienas ar daugiau belaidžių įrenginių ir viena arba dvi belaidžio ryšio lemputės. Visi kompiuteryje esantys belaidžio ryšio įrenginiai suaktyvinami gamykloje, todėl įjungus kompiuterį belaidžio ryšio lemputė dega (balta).

Belaidžio ryšio lemputė rodo bendrą, o ne atskirų belaidžių įrenginių maitinimo būseną. Jei belaidžio ryšio lemputė dega balta, įjungtas bent vienas belaidis įrenginys. Jei belaidžių įrenginių lemputė dega nedega, visi belaidžiai įrenginiai išjungti.



PASTABA: kai kuriuose modeliuose belaidžio ryšio lemputė dega geltona, kai visi belaidžiai įrenginiai išjungti.

Belaidžiai įrenginiai suaktyvinti gamykloje, todėl belaidžio ryšio mygtuku galite įjungti arba išjungti visus belaidžius įrenginius vienu metu.

Operacinės sistemos valdiklių naudojimas

Priemone „Tinklo ir bendrinimo centras“ galima nustatyti ryšį arba tinklą, prisijungti prie tinklo, valdyti belaidžius tinklus, nustatyti ir išspręsti tinklo problemas.

Operacinės sistemos valdiklių naudojimas:

▲ Pasirinkite **Pradėti > Valdymo skydas > Tinklas ir internetas > Tinklo ir bendrinimo centras**.

Jei reikia daugiau informacijos, eikite į priemonę „Žinynas ir palaikymas“ pasirinkdami **Pradėti > Žinynas ir palaikymas**.

Duomenų ir diskų įrenginių bendrinimas ir prieiga prie programinės įrangos

Kai kompiuteris prijungtas prie tinklo, galite naudoti ne tik kompiuteryje saugomą informaciją. Tinklo kompiuteriai gali tarpusavyje keistis programine įranga ir duomenimis.



PASTABA: nuo kopijavimo apsaugotų diskų, pvz., DVD filmų arba žaidimų, bendrinti negalima.

Norėdami dalintis tame pačiame tinkle, atlikite toliau nurodytus veiksmus.

1. Kompiuteryje, iš kurio bendrinate, pasirinkite **Pradėti > Kompiuteris**.
2. Dešiniuoju klavišu spustelėkite norimą bendrai naudoti diskų įrenginį, tada spustelėkite **Ypatybės**.
3. Pasirinkite skirtuką **Bendrinimas**, tada pasirinkite **Papildomas bendrinimas**.
4. Pažymėkite žymimąjį langelį **Bendrai naudoti šį aplanką**.
5. Lauke **Bendrojo naudojimo vardas** įveskite pavadinimą.
6. Spustelėkite **Taikyti**, tada – **Gerai**.
7. Norėdami, kad būtų parodytas bendrai naudojamas diskų įrenginys, atlikite toliau nurodytus veiksmus.
 - Pasirinkite **Pradėti > Valdymo skydas > Tinklas ir internetas > Tinklo ir bendrinimo centras**.

WLAN įrenginio naudojimas

Naudodami WLAN įrenginį galite prisijungti prie belaidžio vietinio tinklo (WLAN), kurį sudaro kiti kompiuteriai ir priedai, susieti belaidžiu kelvedžiu arba belaidės prieigos tašku.



PASTABA: terminai *belaidis kelvedis* ir *belaidės prieigos taškas* dažnai vartojami pakaitomis.

- Dideliuose WLAN tinkluose, pvz., įmonės arba viešajame WLAN, paprastai naudojami belaidės prieigos taškai, prie kurių galima prijungti daug kompiuterių ir priedų ir juose atskirti svarbias tinklo funkcijas.
- Namų ar mažo biuro WLAN tinkle paprastai naudojamas belaidis kelvedis, kuris leidžia keliems belaidžiams ir laidiniams kompiuteriams bendrai naudotis interneto ryšiu, spausdintuvu ir failais, ir tam nereikia papildomos aparatūros ar programinės įrangos.

Kad galėtumėte naudoti WLAN įrenginį kompiuteryje, turite prisijungti prie WLAN infrastruktūros (kurią suteikia paslaugos teikėjas arba viešasis ar įmonės tinklas).

Interneto paslaugų teikėjo (IPT) naudojimas

Prieš jungdamiesi prie interneto namuose, turite sudaryti sutartį su interneto paslaugų teikėju (IPT). Jei norite įsigyti interneto paslaugų ir modema, kreipkitės į vietinį IPT. IPT padės nustatyti modema, įdiegti tinklo kabelį, suteikiantį galimybę kompiuterį su belaidžio ryšio įranga prijungti prie modemo, ir išbandyti interneto paslaugą.



PASTABA: IPT jums priskirs vartotojo ID ir slaptažodį, kuriuos naudosite jungdamiesi prie interneto. Užsirašykite šią informaciją ir laikykite ją saugioje vietoje.

WLAN kūrimas

Norint sukurti WLAN tinklą ir prisijungti prie interneto, reikia toliau nurodytos įrangos.

- Plačiajuostis modemas (DSL arba kabelinis) **(1)** ir sparčiojo interneto paslauga, įsigyta iš interneto paslaugų teikėjo
- Belaidis kelvedis **(2)** (įsigyjamas atskirai)
- Kompiuteris su belaidžio ryšio įranga **(3)**

 **PASTABA:** kai kuriuose modemuose yra integruotas belaidis kelvedis. Pasiteiraukite IPT, kokio tipo modemą turite.

Tolesniame paveikslėlyje pateiktas belaidžio tinklo, prijungto prie interneto, diegimo pavyzdys.

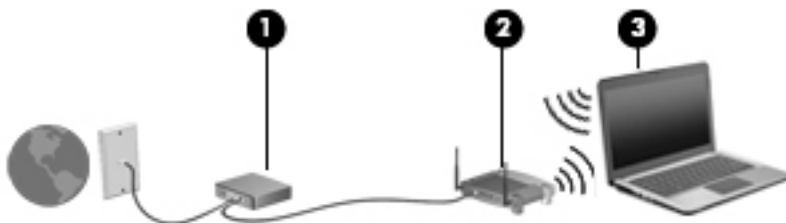

Augant jūsų tinklui, į tinklą prie interneto prieigos galima prijungti papildomus belaidžius ir laidinius kompiuterius.

WLAN tinklo nustatymo instrukcijų ieškokite kelvedžio gamintojo arba IPT pateikiamoje informacijoje.

Belaidžio ryšio kelvedžio konfigūravimas

Jei reikia pagalbos dėl belaidžio maršrutizatoriaus konfigūravimo, žr. informaciją, kurią pateikia maršrutizatoriaus gamintojas arba jūsų IPT.

 **PASTABA:** rekomenduojame naująjį kompiuterį su belaidžio ryšio įranga pirmiausia prijungti prie kelvedžio naudojant kartu su kelvedžiu pateikiamą kabelį. Kai kompiuterį sėkmingai prijungsite prie interneto, atjunkite kabelį ir prisijunkite prie interneto belaidžiu tinklu.

WLAN apsauga

Kai nustatote WLAN arba jungiatės prie esamo WLAN, visada įgalinkite saugos funkcijas, kad apsaugotumėte savo tinklą nuo neteisėto naudojimo. WLAN viešose vietose (prieigos taškuose), pvz., kavinėse, parduotuvėse ir oro uostuose, gali būti visiškai neapsaugotas. Jei jums svarbi kompiuterio sauga, prisijungę prie viešosios prieigos taško tikrinkite tik nekonfidencialų el. paštą ir naršydami internete būkite atsargūs.

Belaidžio ryšio signalai keliauja už tinklo ribų, todėl kiti WLAN įrenginiai gali pagauti neapsaugotus signalus. Norėdami apsaugoti WLAN tinklą, imkitės toliau nurodytų atsargumo priemonių.

- Naudokite užkardą.

Užkarda tikrina tinkle siunčiamus duomenis ir duomenų užklausas ir atmeta bet kokius įtartinus elementus. Užkardos gali būti ir programinėje įrangoje, ir aparaturoje. Kai kuriuose tinkluose derinami abu tipai.

- Naudokite šifruotąjį belaidį ryšį.

Naudojant šifruotąjį belaidį ryšį, taikant saugos parametrus tinklu perduodami duomenys užšifruojami ir iššifruojami. Jei reikia daugiau informacijos, eikite į priemonę „Žinynas ir palaikymas“ pasirinkdami **Pradėti > Žinynas ir palaikymas**.

Prisijungimas prie WLAN

Norėdami prisijungti prie WLAN tinklo, atlikite toliau nurodytus veiksmus.

1. Įsitikinkite, kad WLAN įrenginys įjungtas. Jei jis įjungtas, dega belaidžio ryšio lemputė. Jei belaidžio ryšio lemputė nedega, paspauskite belaidžio ryšio mygtuką.



PASTABA: kai kuriuose modeliuose, kai visi belaidžiai įrenginiai išjungti, belaidžio ryšio lemputė dega geltonai.

2. Pranešimų srityje, dešinėje užduočių juostos pusėje, spustelėkite tinklo būsenos piktogramą.
3. Pasirinkite WLAN tinklą, prie kurio norite prisijungti.
4. Spustelėkite **Jungtis**.

Jei WLAN tinklas apsaugotas, turėsite įvesti saugos kodą. Įveskite kodą ir spustelėkite **Gerai**, kad užmegztumėte ryšį.



PASTABA: jei sąrašė jokių WLAN tinklų nėra, gali būti, kad esate už belaidžio kelvedžio arba prieigos taško diapazono ribų.



PASTABA: jei nematote WLAN, prie kurio norite prisijungti, spustelėkite **Atidaryti tinklo ir bendrinimo centrą**, tada spustelėkite **Sukurti naują tinklą ar ryšį**. Parodomasi parinkčių, kurias naudodami galite ieškoti tinklo ir prie jo prisijungti rankiniu būdu arba sukurti naują tinklo ryšį, sąrašas.

5. Vykdykite ekrane pateikiamus nurodymus ir užbaikite prisijungimą.

Užmezgę ryšį, pranešimų srityje, dešinėje užduočių juostos pusėje, užveskite pelės žymiklį ant tinklo būsenos piktogramos ir patikrinkite ryšio pavadinimą bei būseną.



PASTABA: veikimo diapazonas (kaip toli sklinda belaidžio ryšio signalai) priklauso nuo WLAN įdiegimo, kelvedžio gamintojo ir trikdžių iš kitų elektroninių įrenginių arba struktūrinių užtvarų, pvz., sienų ar grindų.

HP mobiliojo plačiajuosčio ryšio naudojimas (tik tam tikruose modeliuose)

HP mobilusis plačiajuosčis ryšys leidžia kompiuteriu prisijungti prie WWAN tinklų ir naudotis internetu didesnėje teritorijoje nei tai leidžia WLAN tinklai. Norint naudoti HP mobilųjį plačiajuosčį ryšį, reikia naudotis tinklo paslaugų teikėjo (vadinamo *mobiliojo tinklo operatoriumi*), kuris daugeliu atvejų yra mobiliojo ryšio tinklo operatorius, paslaugomis. HP mobiliojo plačiajuosčio ryšio veikimo zona panaši į mobiliųjų telefonų balso skambučių veikimo zoną.

Naudojant kartu su mobiliojo tinklo operatoriaus paslauga, HP mobilusis plačiajuosčis ryšys leidžia naudotis internetu, siųsti el. laiškus ir prisijungti prie įmonės tinklo keliaujant arba kai nėra galimybės prisijungti prie „Wi-Fi“ prieigos taško.

HP palaiko toliau nurodytas technologijas.

- Sparčioji paketinė prieiga (angl. „High Speed Packet Access“, HSPA), kuri suteikia prieigą prie tinklų, pagrįstų pasaulinės mobiliojo ryšio sistemos (angl. „Global System for Mobile Communications“, GSM) telekomunikacijų standartu.
- Plėtojamas duomenų optimizavimas (angl. „Evolution Data Optimized“, EV-DO), kuris suteikia prieigą prie tinklų, pagrįstų dalijamojo kodo kelių vartotojų prieigos (angl. „Code Division Multiple Access“, CDMA) telekomunikacijų standartu.

Kad suaktyvintumėte mobiliojo plačiajuosčio ryšio paslaugą, jums gali reikėti HP mobiliojo plačiajuosčio ryšio modulio serijos numerio. Serijos numeris atspausdintas ant lipduko, esančio kompiuterio akumuliatoriaus skyriaus viduje.

Kai kurie mobiliojo tinklo operatoriai reikalauja naudoti SIM kortelę. SIM kortelėje yra pagrindinė informacija apie jus, pvz., asmens identifikavimo numeris (PIN), taip pat tinklo informacija. Kai kuriuose kompiuteriuose SIM kortelė būna iš anksto įdėta į akumulatoriaus skyrių. Jei SIM kortelė nebuvo įdėta iš anksto, ji gali būti pridėta prie kompiuterio HP mobiliojo plačiajuosčio ryšio pakuotėje arba mobiliojo tinklo operatorius ją gali pateikti atskirai.

Informacijos, kaip įdėti ir išimti SIM kortelę, rasite šio skyriaus dalyje [SIM kortelės įdėjimas ir išėmimas \(tik tam tikruose modeliuose\) 24 puslapyje](#).

Su kompiuteriu pateikta daugiau informacijos apie HP mobilųjį plačiajuosčių ryšių ir kaip įjungti norimo tinklo operatoriaus paslaugą. Jei reikia papildomos informacijos eikite į <http://www.hp.com/go/mobilebroadband> (tik tam tikruose regionuose / šalyse).

„HP Mobile Connect“ naudojimas (tik tam tikruose modeliuose)

„HP Mobile Connect“ yra iš anksto apmokama plačiajuosčio mobiliojo ryšio paslauga, kuria jūsų kompiuteris nebrangiai, saugiai ir lanksčiai prijungiamas prie plačiajuosčio mobiliojo ryšio. Norėdami sužinoti daugiau apie „HP Mobile Connect“ ir kur šią paslaugą galima rasti, apsilankykite tinklalapyje <http://www.hp.com/go/mobileconnect>.

Kad galėtumėte naudotis „HP Mobile Connect“, jūsų kompiuteryje turi būti SIM kortelė. Be to, būtina „HP Connection Manager“ programos 4.5 arba naujesnė versija.

SIM kortelės įdėjimas ir išėmimas (tik tam tikruose modeliuose)

 **ĮSPĖJIMAS:** kad nesugadintumėte jungčių, SIM kortelės nedėkite per jėgą.

Norėdami įdėti SIM kortelę, atlikite toliau nurodytus veiksmus.

1. Išjunkite kompiuterį.
2. Uždarykite ekraną.
3. Atjunkite visus išorinius įrenginius, prijungtus prie kompiuterio.
4. Atjunkite elektros kabelį nuo kintamosios srovės lizdo.
5. Apverskite kompiuterį ir padėkite ant lygaus paviršiaus, kad akumulatoriaus skyrius būtų atsuktas į jus.
6. Išimkite akumuliatorių.

7. Įdėkite SIM kortelę į SIM kortelės lizdą ir atsargiai stumkite, kol ji užsifiksuos.

 **PASTABA:** jūsų kompiuterio SIM kortelė gali šiek tiek skirtis nuo šio skyriaus iliustracijos.

 **PASTABA:** SIM kortelę į kompiuterį dėkite, kaip parodyta akumuliatoriaus skyriuje esančiame paveikslėlyje.

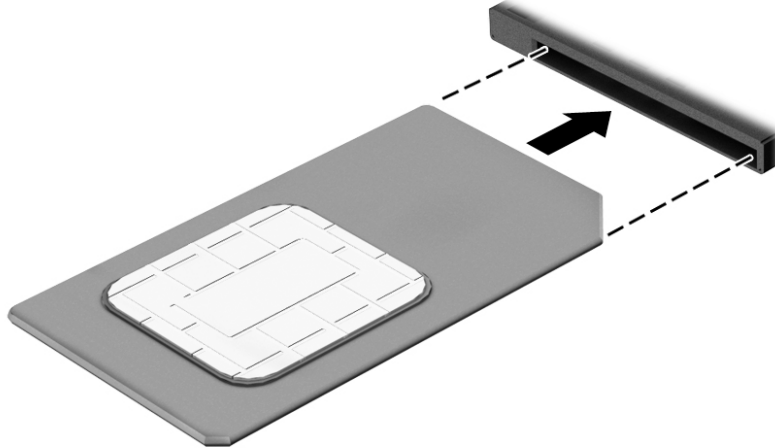

8. Įdėkite atgal akumuliatorių.

 **PASTABA:** jei akumuliatoriaus neįdėsite, HP mobilusis plačiajuostis ryšys neveiks.

9. Iš naujo prijunkite kompiuterį prie išorinio maitinimo šaltinio.

10. Iš naujo prijunkite išorinius įrenginius.

11. Įjunkite kompiuterį.

Norėdami išimti SIM kortelę, paspauskite ją, tada išimkite iš lizdo.

GPS naudojimas (tik tam tikruose modeliuose)

Jūsų kompiuteryje gali būti įdiegtas visuotinės padėties nustatymo sistemos (GPS) įrenginys. GPS palydovai GPS sistemoms teikia informaciją apie vietovę, greitį ir kryptį.

Jei reikia daugiau informacijos, žr. HP GPS ir vietos programinės įrangos žinyne.

„Bluetooth“ belaidžių įrenginių naudojimas

„Bluetooth“ įrenginys užtikrina mažo diapazono belaidį ryšį, pakeičiantį fizinių kabelių jungtis, kurios paprastai jungia elektroninius įrenginius, pavyzdžiui:

- kompiuterius (stalinius, nešiojamuosius, delninius)
- telefonus (mobiliuosius, belaidžius, išmaniuosius)
- vaizdo perteikimo įrenginius (spausdintuvus, fotoaparatus)
- garso įrenginius (ausines, garsiakalbius)
- pelę

„Bluetooth“ įrenginius galima sujungti kaip lygiaverčius mazgus ir sukurti asmeninį „Bluetooth“ įrenginių tinklą (PAN). Informacijos, kaip konfigūruoti ir naudoti „Bluetooth“ įrenginius, rasite „Bluetooth“ programinės įrangos žinyne.

Prijungimas prie laidinio tinklo

Laidinis ryšys yra 2 tipų: vietinis tinklas (LAN) ir modemo ryšys. LAN ryšys, kuriam naudojamas tinklo kabelis, daug spartesnis už modemo ryšį, kuriam naudojamas telefono kabelis. Abu kabeliai parduodami atskirai.

! PERSPĖJIMAS! Kad išvengtumėte elektros smūgio, gaisro arba nesugadintumėte įrangos, nejunkite modelio arba telefono kabelio į RJ-45 (tinklo) lizdą.

Prisijungimas prie vietinio tinklo (LAN)

LAN ryšį naudokite, jei norite prijungti kompiuterį tiesiogiai prie kelvedžio namuose (o ne jungtis belaidžiu ryšiu) arba jei norite prisijungti prie esamo biuro tinklo.

Jungiantis prie LAN tinklo būtinas 8 kontaktų RJ-45 tinklo kabelis.

Norėdami prijungti tinklo kabelį, atlikite toliau nurodytus veiksmus.

1. Prijunkite tinklo kabelį prie kompiuterio tinklo lizdo **(1)**.
2. Kitą tinklo kabelio galą junkite į sieninį tinklo lizdą **(2)** arba kelvedį.

📝 PASTABA: jei tinklo kabelyje yra triukšmų mažinimo schema **(3)**, apsauganti nuo TV ir radijo bangų priėmimo keliamų trikdžių, nukreipkite kabelio galą su schema į kompiuterio pusę.

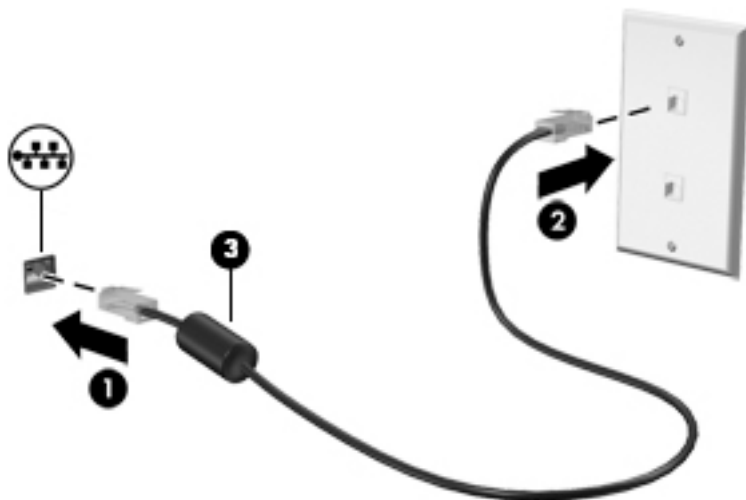

4 Naršymas naudojant klaviatūrą, lietimo gestus ir žymiklio įrenginius

Be klaviatūros ir pelės, jūsų kompiuteris suteikia galimybę lengvai naršyti naudojant lietimo gestus (tik tam tikruose modeliuose). Lietimo gestus galite naudoti tik kompiuteriuose su jutikline planšete arba jutikliniu ekranu (tik tam tikruose modeliuose).

Tam tikrų kompiuterio modelių klaviatūroje yra specialūs veiksmų arba spartieji klavišai, kuriais galite atlikti kasdienes užduotis.

Žymiklio įrenginių naudojimas

 **PASTABA:** be žymiklio įrenginių, kurie pateikiami su jūsų kompiuteriu, galite naudotis išorine USB pele (įsigyjama atskirai), prijungę ją prie vieno iš kompiuterio USB prievadų.

Žymiklio įrenginio nuostatų nustatymas

„Windows“ lange „Pelės ypatybės“ tinkinkite žymiklio įrenginių parametrus, pavyzdžiui, mygtuko konfigūraciją, spustelėjimo greitį ir žymiklio parinktį. Be to, galite peržiūrėti jutiklinės planšetės gestų demonstracijas.

Kad pasiektumėte pelės ypatybes, atlikite toliau nurodytus veiksmus:

- Pasirinkite **Pradėti > Įrenginiai ir spausdintuvai**. Tada dešiniuoju pelės klavišu spustelėkite įrenginį, nurodantį jūsų kompiuterį, ir pasirinkite **Pelės parametrai**.

Rodomojos lazdelės naudojimas

Spauskite rodomąją lazdelę ta kryptimi, kuria norite judinti žymeklį ekranu. Kairįjį ir dešinįjį rodomosios lazdelės mygtukus naudokite taip, kaip naudotumėte kairįjį ir dešinįjį išorinės pelės klavišus.

Jutiklinės planšetės ir gestų naudojimas

Naudodami jutiklinę planšetę galite naršyti kompiuterio ekrane ir valdyti žymeklį įprastai judindami pirštus.

 **PATARIMAS:** kairįjį ir dešinįjį jutiklinės planšetės mygtukus naudokite taip, kaip atitinkamus išorinės pelės klavišus.

 **PASTABA:** jutiklinės planšetės gestai nepalaikomi visose programose.

Jutiklinės planšetės išjungimas ir įjungimas

Norėdami išjungti arba įjungti jutiklinę planšetę, greitai du kartus bakstelėkite jutiklinės planšetės įjungimo / išjungimo mygtuką.

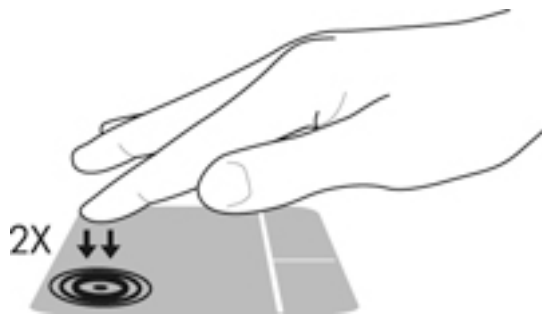

Bakstelėjimas

Norėdami atlikti pasirinktą ekrane, naudokite bakstelėjimo funkciją jutiklinėje planšetėje.

- Pasirinkite vienu pirštu bakstelėdami jutiklinės planšetės zonoje. Jei norite jį atidaryti, bakstelėkite elementą dukart.



Slinkimas

Slinkimas patogus judant į puslapio ar vaizdo viršų, apačią arba šonus.

- Padėkite šiek tiek praskirtus pirštus ant jutiklinės planšetės zonos ir vilkite juos į viršų, apačią, kairę arba dešinę.

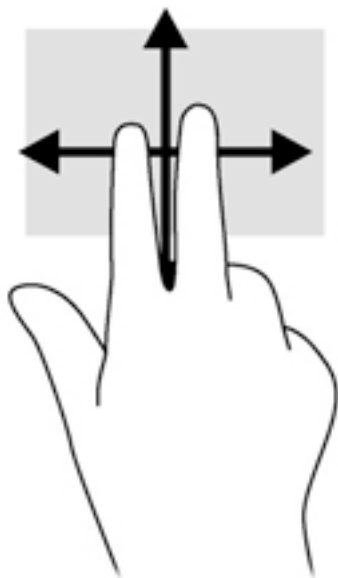

Mastelio keitimas suglaudžiant 2 pirštus

Suglauddami 2 pirštus galite keisti mastelį, t. y. padidinti arba sumažinti vaizdus ar tekstą.

- Mastelį galite padidinti ant jutiklinės planšetės padėdami du suglaustus pirštus, tada juos išskėsdami.
- Mastelį galite sumažinti ant jutiklinės planšetės padėdami du išskėstus pirštus, tada juos suglauddami.

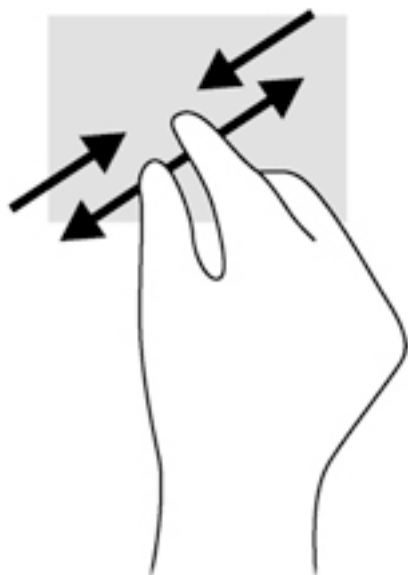

Spustelėjimas dviem pirštais

Naudodami spustelėjimo dviem pirštais gestą galite ekrane pasirinkti objekto meniu elementus.



PASTABA: spustelint dviem pirštais atliekamas tas pats veiksmas kaip ir spustelint dešiniu juo pelės klavišu.

- Padėkite du pirštus ant jutiklinės planšetės zonos ir paspauskite, kad atidarytumėte pasirinkto objekto parinkčių meniu.



Pasukimas (tik tam tikruose modeliuose)

Sukimo funkcija leidžia pasukti elementus, pavyzdžiui, nuotraukas.

- Pridėkite kairės rankos smilių prie jutiklinės planšetės. Dešinės rankos smiliumi brėžkite nuo 12 iki 3 valandos. Norėdami sukti priešinga kryptimi, smiliumi brėžkite nuo 3 iki 12 valandos.

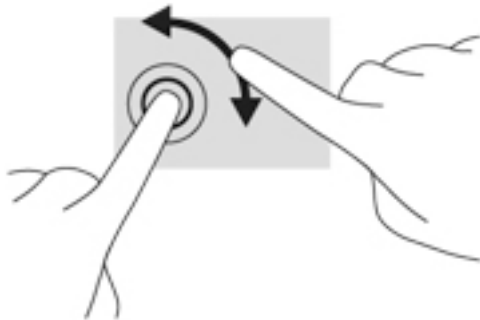

Brūkštelėjimas (tik tam tikruose modeliuose)

Brūkštelėjimas leidžia naršyti po ekranus arba sparčiai slinkti dokumentais.

- Padėkite tris pirštus ant jutiklinės planšetės zonos ir lengvai lieskite jutiklinės planšetės zoną aukštyn, žemyn, į kairę ar dešinę.

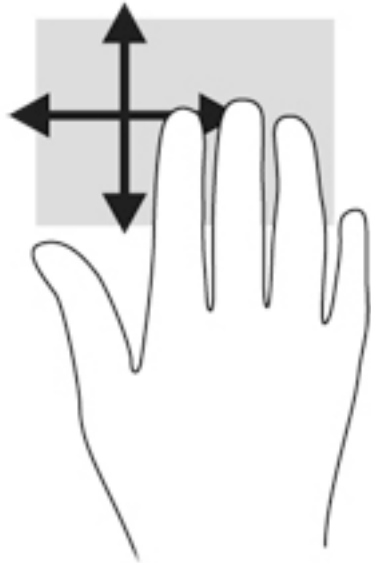

Klaviatūros naudojimas

Naudodami klaviatūrą ir pelę galite įvesti simbolius, pasirinkti elementus, slinkti ir atlikti tas pačias funkcijas, kaip ir lietimo gestais. Klaviatūroje galite naudotis ir veiksmy bei sparčiaisiais klavišais, kurie leidžia atlikti tam tikras funkcijas.

 **PASTABA:** atsižvelgiant į šalį / regioną, klaviatūros klavišai ir jais atliekamos funkcijos gali skirtis nuo čia aprašomų.





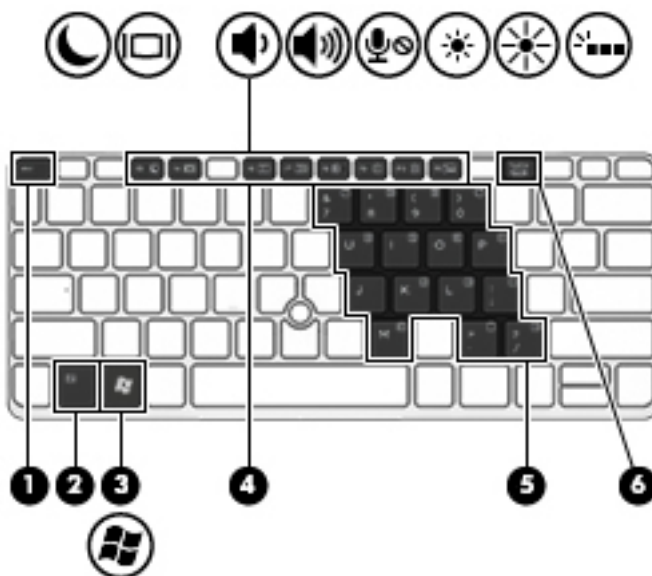



Sparčiųjų klavišų atpažinimas

Spartusis klavišas yra klavišo **fn** (2) ir **esc** (1) arba vieno iš funkcinų klavišų (4) kombinacija.



Kaip naudoti spartųjį klavišą:

- ▲ Trumpai paspauskite klavišą **fn**, tada trumpai paspauskite antrąjį spartųjį klavišų komandos klavišą.

Sparčiųjų klavišų kombinacija	Aprašas
 fn+esc	Rodoma informacija apie sistemą.
 fn+f3	Skirtas miego režimui įjungti; jūsų informacija saugoma sistemos atmintyje. Ekranas ir kiti sistemos komponentai išsijungia ir taupoma energija. Kad išjungtumėte miego režimą, spustelėkite maitinimo mygtuką. ĮSPĖJIMAS: kad neprarastumėte informacijos, įrašykite savo darbą prieš inicijuodami miego režimą.
 fn+f4	Perjungia vaizdą iš vieno prie sistemos prijungto vaizdo įrenginio į kitą. Pavyzdžiui, kai monitorius prijungtas prie kompiuterio, klavišu fn+f4 kompiuterio ekrano vaizdas įjungiamas monitoriaus ekrane ir vienu metu rodomas ir kompiuteryje, ir monitoriuje. Dauguma išorinių monitorių vaizdo informaciją iš kompiuterio priima naudodami išorinio VGA vaizdo standartą. Sparčiuoju klavišu fn+f4 galite įjungti vaizdą ir kituose įrenginiuose, gaunančiuose vaizdo informaciją iš kompiuterio.
 fn+f6	Sumažina garsiakalbių garsumą.
 fn+f7	Padidina garsiakalbių garsumą.
 fn+f8	Išjungia mikrofoną.
 fn+f9	Sumažinamas ekrano šviesumo lygis.
 fn+f10	Padidinamas ekrano šviesumo lygis.
 fn+f11	Įjungiamas ir išjungiamas foninis klaviatūros apšvietimas. PASTABA: klaviatūros foninis apšvietimas įjungiamas gamykloje. Norėdami pailginti akumuliatoriaus naudojimo laiką išjunkite klaviatūros foninį apšvietimą.

Klaviatūrų naudojimas

Kompiuteryje yra integruotoji skaitmenų klaviatūra. Be to, prie jo galima prijungti pasirinktinę išorinę skaitmenų klaviatūrą ar pasirinktinę išorinę klaviatūrą su skaitmenų klavišais.

Įtaisytosios skaitmenų klaviatūros naudojimas

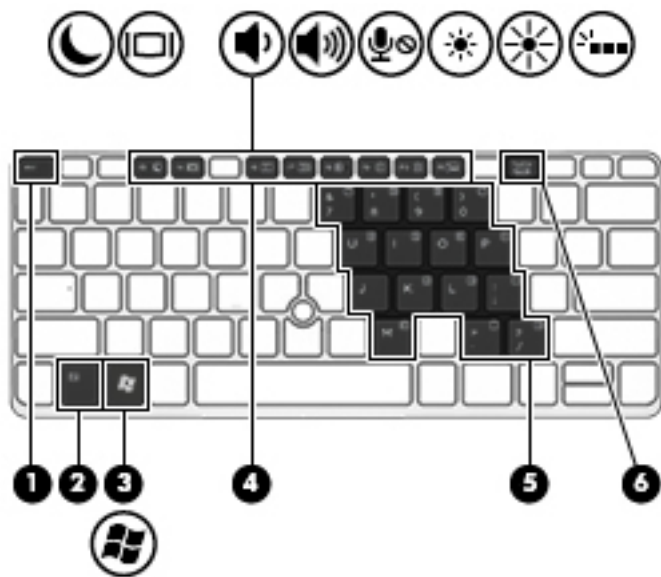

Komponentas	Aprašas
2) Klavišas fn	Kai paspaudžiamas kartu su klavišu num lk , įjungia arba išjungia įtaisytają skaitmenų klaviatūrą. PASTABA: įtaisytoji skaitmenų klaviatūra neveiks, kol prie kompiuterio prijungta išorinė klaviatūra arba skaitmenų klaviatūra.
5) Įtaisytoji skaitmenų klaviatūra	Kai klaviatūra įjungta, ją galima naudoti kaip išorinę skaitmenų klaviatūrą. Kiekvienas klaviatūros klavišas atlieka funkciją, kurią nurodo piktograma, esanti viršutiniame dešiniajame klavišo kampe.
6) Klavišas num lk	Įjungia ir išjungia įtaisytają skaitmenų klaviatūrą, kai paspaudžiamas kartu su klavišu fn . PASTABA: kompiuterio išjungimo metu aktyvi klaviatūros funkcija bus vėl atkurta, kai kompiuteris bus įjungtas.

Įtaisytosios skaitmenų klaviatūros įjungimas ir išjungimas

Paspauskite **fn+num lk**, kad įjungtumėte įtaisytają skaitmenų klaviatūrą. Paspauskite **fn+num lk** dar kartą, kad išjungtumėte klaviatūrą.

PASTABA: įtaisytoji skaitmenų klaviatūra išjungiama, kai prie kompiuterio prijungiama išorinė arba skaitmenų klaviatūra.

Įtaisytosios skaitmenų klaviatūros klavišų funkcijų perjungimas

Galite laikinai pakeisti įtaisytosios skaitmenų klaviatūros klavišų funkcijas į standartinės klaviatūros funkcijas ir jų klaviatūros funkcijas:

- Norėdami naudotis klaviatūros klavišo naršymo funkcija, kai klaviatūra išjungta, laikykite paspaudę klavišą **fn** ir tuo pat metu spauskite klaviatūros klavišą.
- Kaip naudotis standartinėmis klaviatūros klavišų funkcijomis, kol klaviatūra įjungta:

- Paspauskite ir palaikykite nuspaukę klavišą **fn**, kad galėtumėte rašyti mažosiomis raidėmis;
- Paspauskite ir laikykite paspaudę **fn+shift**, kad rašytumėte didžiosiomis raidėmis.

Papildomos išorinės skaičių klaviatūros naudojimas

Daugumos išorinių skaičių klaviatūrų klavišai veikia skirtingai, priklausomai nuo to, ar skaičių fiksavimas įjungtas, ar išjungtas (Skaičių fiksavimas gamykloje išjungtas.) Pavyzdžiui:

- kai skaičių fiksavimas įjungtas, dauguma skaičių klaviatūros klavišų įvedami skaičiai;
- kai skaičių fiksavimas išjungtas, dauguma skaičių klaviatūros klavišų veikia kaip rodyklių arba puslapių vartymo klavišai.

Kai išorinės klaviatūros skaitmenų fiksavimas įjungtas, skaitmenų fiksavimo lemputė kompiuteryje šviečia. Kai išorinės klaviatūros skaitmenų fiksavimas išjungtas, skaitmenų fiksavimo lemputė kompiuteryje išjungta.

Norėdami darbo metu įjungti arba išjungti išorinės klaviatūros skaitmenų fiksavimą, atlikite toliau nurodytus veiksmus.

- ▲ Paspauskite išorinės klaviatūros, o ne kompiuterio, klavišą **num lk**.

5 Daugialypė terpė

Jūsų kompiuteryje gali būti:

- Integruotas (-i) garsiakalbis (-iai)
- Integruotas (-i) mikrofonas (-ai)
- Integruotoji interneto kamera
- Iš anksto įdiegta daugialypės terpės programinė įranga
- Daugialypės terpės mygtukai arba klavišai

Medijos veiklos valdiklių naudojimas

Priklausomai nuo kompiuterio modelio, jame gali būti toliau nurodyti medijos veiklos valdikliai, kuriais galite atkurti, sustabdyti, greitai persukti į priekį arba atsukti atgal medijos failą:

- Medijos mygtukai
- Medijos spartieji klavišai (tam tikri klavišai, paspaudžiami kartu su klavišu **fn**)
- Medijos klavišai

Garsas

Savo HP kompiuteryje galite leisti muzikos kompaktinius diskus, atsisiųsti ir klausytis muzikos, transliuoti garso turinį iš žiniatinklio (įskaitant radiją), įrašyti garsą arba naudoti daugialypės terpės turinį (garsą ir vaizdą). Kad muzika teiktų dar daugiau malonumo, prijunkite išorinių garso įrenginių, pvz., garsiakalbius ar ausines.

Garsiakalbių prijungimas

Galite prijungti prie kompiuterio laidinius garsiakalbius prijungdami juos prie USB prievado (arba garso išvesties lizdo) savo kompiuteryje arba doke.

Norėdami prie kompiuterio prijungti belaidžius garsiakalbius, vadovaukitės įrenginio gamintojo nurodymais. Prieš jungdami garso įrenginius būtinai sureguliuokite garsumą.

Garso stiprumo nustatymas

Priklausomai nuo kompiuterio modelio garsumą galite koreguoti naudodami:

- Garsumo mygtukus
- Garsumo spartieji klavišai (tam tikri klavišai, paspaudžiami kartu su klavišu **fn**)
- Garsumo klavišus

 **PERSPĖJIMAS!** Kad nesusižalotumėte, prieš užsidėdami ar įsikišdami ausines, sureguliuokite garsumą. Daugiau saugos informacijos rasite vadove *Teisinė, saugos ir aplinkosaugos informacija*. Jei norite pasiekti vartotojo vadovus, pasirinkite **Pradėti > Žinynas ir palaikymas > Vartotojo vadovai**.

 **PASTABA:** garsumą taip pat galima valdyti operacinėje sistemoje ir kai kuriose programose.



PASTABA: jei norite sužinoti, kokiais garsumo valdikliais galite naudotis savo kompiuteryje, žr. „Susipažinimas su kompiuteriu“ 4 puslapyje.

Ausinių prijungimas

Per ausinių lizdą prie kompiuterio galite prijungti laidines ausines.

Norėdami prie kompiuterio prijungti belaides ausines, vadovaukitės įrenginio gamintojo nurodymais.



PERSPĖJIMAS! Kad nepakenktumėte klausai, prieš užsidėdami ausines, į ausis įstatomas ausines ar ausines su mikrofonu, sumažinkite garsumą. Daugiau saugos informacijos rasite vadove *Teisinė, saugos ir aplinkosaugos informacija*.

Mikrofono prijungimas

Norėdami įrašyti garsą, per kompiuterio mikrofono lizdą prijunkite mikrofoną. Įrašo kokybė bus geresnė, jei įrašydami kalbėsite tiesiai į mikrofoną ir aplinkoje nebus foninio triukšmo.

Ausinių ir mikrofonų prijungimas

Galite prijungti laidines ausines arba ausines su mikrofonu prie garso išvesties (ausinių) / garso įvesties (mikrofono) lizdo savo kompiuteryje. Galima įsigyti įvairių ausinių su integruotais mikrofonais.

Norėdami prie kompiuterio prijungti *belaides* ausines arba ausines su mikrofonu, vadovaukitės įrenginio gamintojo nurodymais.



PERSPĖJIMAS! Kad nepakenktumėte klausai, prieš užsidėdami ausines, į ausis įstatomas ausines ar ausines su mikrofonu, sumažinkite garsumą. Daugiau saugos informacijos rasite vadove *Teisinė, saugos ir aplinkosaugos informacija*. Norėdami pasiekti šį vadovą, pasirinkite **Pradėti > Žinynas ir palaikymas > Vartotojo vadovai**.

Kompiuterio garso funkcijų patikrinimas



PASTABA: kad pasiektumėte geriausių rezultatų, įrašinėdami kalbėkite tiesiai į mikrofoną ir būkite aplinkoje, kurioje nėra foninio triukšmo.

Norėdami patikrinti kompiuterio garso funkcijas, atlikite toliau nurodytus veiksmus.

1. Pasirinkite **Pradėti > Valdymo skydas > Aparatūra ir garsas > Garsas**.
2. Atsidarius langui Garsas, spustelėkite skirtuką **Garsai**. Dalyje **Programos įvykiai** pasirinkite bet kokį garsinį įvykį, pvz., pyptelėjimą ar pavojaus signalą, ir spustelėkite mygtuką **Tikrinti**.

Garsiakalbiuose ar prijungtose ausinėse turėtumėte išgirsti garsą.

Norėdami patikrinti kompiuterio įrašymo funkcijas, atlikite toliau nurodytus veiksmus.

1. Pasirinkite **Pradėti > Visos programos > Reikmenys > Garso įrašymo priemonė**.
2. Spustelėkite **Pradėti įrašymą** ir kalbėkite į mikrofoną.
3. Įrašykite failą kompiuterio darbalaukyje.
4. Atidarykite daugialypės terpės programą ir atkurkite garso įrašą.

Jei norite patvirtinti arba pakeisti kompiuterio garso parametrus:

- ▲ Pasirinkite **Pradėti > Valdymo skydas > Garsas**.

Interneto kamera (tik tam tikruose modeliuose)

Kai kuriuose kompiuteriuose yra integruotoji interneto kamera. Naudodamiesi iš anksto įdiegta programine įranga, interneto kamera galite fotografuoti arba įrašyti vaizdą. Galite peržiūrėti arba išsaugoti nuotrauką arba vaizdo įrašą.

Interneto kameros programinė įranga leidžia atlikti šias užduotis:

- Vaizdo įrašų fiksavimas ir bendras naudojimas
- Vaizdo įrašo transliavimas tiesioginių pranešimų programine įranga
- Fotografavimas

„Touch to Share“ (tik tam tikruose modeliuose)

Jūsų kompiuteryje yra pažangi „Near Field Communication“ (NFC) aparatinė įranga, leidžianti belaidžiu ryšiu vienu palietimu bendrinti informaciją tarp dviejų NFC turinčių įrenginių. Su NFC technologija galite dalytis interneto svetainėmis, perduoti kontaktingą informaciją ir vienu palietimu spausdinti NFC funkcija derančiais spausdintuvais.

 **PATARIMAS:** Galite atsisiųsti NFC palaikančias programas, kurios gali suteikti papildomų NFC funkcijų.

 **SVARBU:** Prieš pradėdami dalytis, įsitinkite, kad jūsų įrenginiuose būtų įgalintas NFC. Kad NFC funkcija veiktų įrenginiuose su „Windows 8“, taip pat gali reikėti išjungti tam tikras paslaugas, pvz., „sBeam“. Patikrinkite savo NFC įrenginio gamintoją ir įsitinkite, kad jis suderinamas su „Windows 8“.

Pradėkite bendrinimą

Prilieskite NFC įrenginį prie kompiuterio ir pradėkite bendrinimą tarp savo įrenginio ir savo kompiuterio.

1. Atidarykite norimą bendrinti elementą.
2. Suglauskite abi NFC antenas. Antenoms atpažinus viena kitą galite išgirsti garsą.

 **PASTABA:** Jūsų kompiuterio NFC antena yra po jutikline planšete. Žr. įrenginio instrukcijas – jose nurodyta, kur ši antena yra.



3. Įrenginyje galite pamatyti pranešimą, prašantį pradėti perdavimą, ir pranešimą savo kompiuteryje, klausiantį, ar norite priimti perdavimą. Norėdami priimti perdavimą vykdykite ekrane pateikiamus nurodymus.

Vaizdas

Jūsų HP kompiuteris – tai galingas vaizdo įrenginys, leidžiantis žiūrėti vaizdo transliacijas iš mėgstamų interneto svetainių, atsisiųsti vaizdo įrašų bei filmų ir žiūrėti juos kompiuteryje neprisijungus prie interneto.

Kad vaizdo įrašų žiūrėjimas teiktų dar daugiau malonumo, per vieną iš vaizdo jungčių prie kompiuterio prijunkite išorinį monitorių, projektorį ar televizorių.

Jūsų kompiuteryje gali būti vienas arba keli toliau išvardyti išoriniai vaizdo prievadai:

- VGA
- „DisplayPort“



SVARBU: įsitikinkite, kad išorinis įrenginys prijungtas prie tinkamo kompiuterio lizdo patikimu laidu. Jei jums kilo klausimų, peržiūrėkite įrenginio gamintojo instrukcijas.



PASTABA: informacijos apie kompiuterio vaizdo prievadus, žr. „[Susipažinimas su kompiuteriu](#)“ 4 puslapyje.

VGA

Išorinis monitoriaus prievadas arba VGA prievadas – tai analoginė rodymo sąsaja, kuria prie kompiuterio jungiamas VGA vaizdo įrenginys, pavyzdžiui, išorinis VGA monitorius arba VGA projektorius.

1. Jei norite prijungti VGA vaizdo įrenginį, prijunkite įrenginio kabelį prie išorinio monitoriaus prievado.

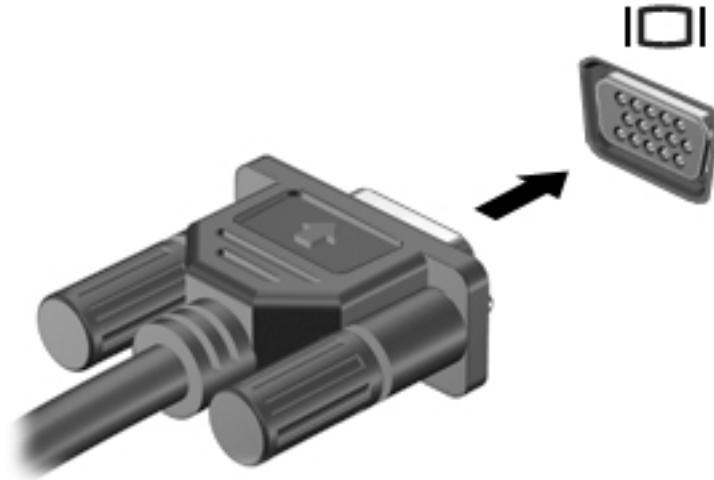

2. Paspauskite **fn+f4** ir keiskite ekrano vaizdą 4 režimais:

- **Tik kompiuterio ekrane:** ekrano vaizdas rodomas tik kompiuteryje.
- **Dublikatas:** ekrano vaizdas tuo pačiu metu rodomas *ir* kompiuteryje, ir išoriniame įrenginyje.
- **Išplėstinis:** ekrano vaizdas išplečiamas rodant jį *ir* kompiuteryje, ir išoriniame įrenginyje.
- **Tik antrame ekrane:** ekrano vaizdas rodomas tik išoriniame įrenginyje.

Rodymo režimas keičiamas kaskart paspaudus **fn+f4**.

 **PASTABA:** kad pasiektumėte geriausių rezultatų, ypač pasirinkę parinktį „Išplėstinis“, sureguliuokite išorinio įrenginio ekrano skiriamąją gebą toliau nurodyta tvarka. Pasirinkite **Pradėti > Valdymo skydas > Išvaizda ir personalizavimas**. Dalyje **Ekranas** pasirinkite **Reguliuoti ekrano skyrą**.

„DisplayPort“ (tik tam tikruose modeliuose)

Per „DisplayPort“ prievadą prie kompiuterio jungiamas pasirinktinis vaizdo ar garso įrenginys, pavyzdžiui, didelės raiškos televizorius arba kitas suderinamas skaitmeninės ar garso aparatūros komponentas. „DisplayPort“ prievadas užtikrina didesnę našumą nei VGA išorinio monitoriaus prievadas ir suteikia daugiau skaitmeninio jungimo galimybių.

 **PASTABA:** norint perduoti vaizdo ir (arba) garso signalus per „DisplayPort“ reikia „DisplayPort“ kabelio (įsigyjamas atskirai).

 **PASTABA:** prie kompiuterio „DisplayPort“ prievado galima prijungti vieną „DisplayPort“ įtaisą. Kompiuterio ekrane rodoma informacija tuo pat metu gali būti rodoma „DisplayPort“ įrenginyje.

Norėdami prijungti vaizdo ar garso įrenginį prie „DisplayPort“:

1. Vieną „DisplayPort“ kabelio galą prijunkite prie kompiuteryje esančio „DisplayPort“ prievado.

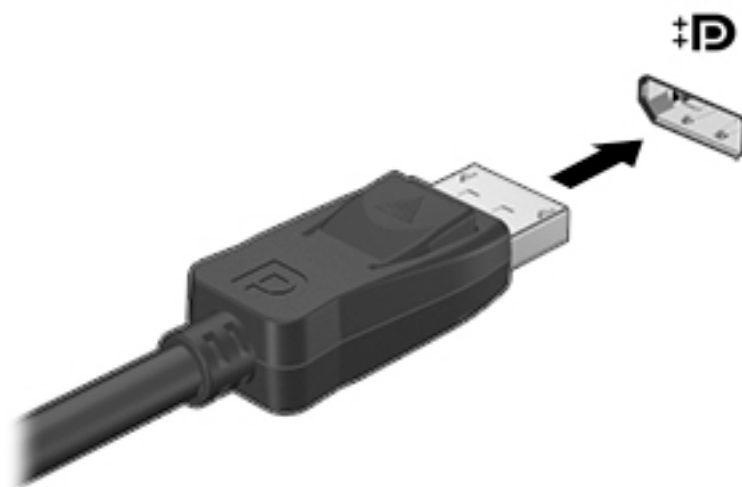

2. Kitą kabelio galą prijunkite prie skaitmeninio monitoriaus įrenginio.
3. Paspauskite **fn+f4** ir keiskite kompiuterio ekrano vaizdą 4 režimais:
 - **Tik kompiuterio ekrane:** ekrano vaizdas rodomas tik kompiuteryje.
 - **Dublikatas:** ekrano vaizdas tuo pačiu metu rodomas *ir* kompiuteryje, ir išoriniame įrenginyje.
 - **Išplėstinis:** ekrano vaizdas išplečiamas rodant jį *ir* kompiuteryje, ir išoriniame įrenginyje.
 - **Tik antrame ekrane:** ekrano vaizdas rodomas tik išoriniame įrenginyje.

Rodymo režimas keičiamas kaskart paspaudus **fn+f4**.

 **PASTABA:** kad pasiektumėte geriausių rezultatų, ypač pasirinkę parinktį „Išplėstinis“, sureguliuokite išorinio įrenginio ekrano skiriamąją gebą toliau nurodyta tvarka. Pasirinkite **Pradėti > Valdymo skydas > Išvaizda ir personalizavimas**. Dalyje **Ekranas** pasirinkite **Reguliuoti ekrano skyrą**.

 **PASTABA:** norėdami atjungti įrenginio kabelį, paspauskite jungties fiksatoriaus mygtuką, kad atjungtumėte jį nuo kompiuterio.

Laidinių ekranų aptikimas ir prijungimas naudojant „MultiStream Transport“

Naudodami „MultiStream Transport“ (MST) prie kompiuterio galite prijungti kelis laidinius ekranus. Prijungti galite keliais būdais: atsižvelgdami į kompiuteryje įdiegto grafikos valdiklio rūšį ir tai, ar jūsų kompiuteryje yra integruotas šakotuvas. Norėdami sužinoti, kokia aparatūra įdiegta jūsų kompiuteryje, eikite į įrenginių tvarkytuvę.

1. Pasirinkite **Pradėti > Valdymo skydas**.
2. Pasirinkite **Sistema ir sauga, Sistema**, tada spustelėkite **Įrenginių tvarkytuvė** kairiajame stulpelyje.

Ekranų prijungimas prie kompiuterių su AMD grafika (naudojant pasirinktinį šakotuvą)

 **PASTABA:** Su AMD grafikos valdikliu galėsite prijungti iki 3 išorinių ekranų.

Kad nustatytumėte kelis ekranus, atlikite šiuos veiksmus:

1. Prijunkite atskirai įsigyjamą išorinį šakotuvą prie „DisplayPort“ jungties savo kompiuteryje, naudodami atskirai įsigyjamą DP-DP kabelį. Užtikrinkite, kad šakotuvo maitinimo adapteris būtų prijungtas prie kintamosios srovės šaltinio.
2. Prijunkite išorinius ekranus prie šakotuvo VGA prievadų arba „DisplayPort“ jungčių.
3. Išsamesnės informacijos apie tai, kaip nustatyti kelis ekranus, rasite paspaudę **fn + f4**. Jei nematote vieno iš savo prijungtų ekranų, patikrinkite, ar visi įrenginiai prijungti prie tinkamo prievado šakotuve.



PASTABA: Prijungus kelis ekranus, galima naudotis funkcija **Dubliuoti** ir rodyti kompiuterio ekraną visuose prijungtuose monitoriuose arba **Pratęsti** ir ištesti kompiuterio ekraną per visus prijungtus ekranus.

Ekranų prijungimas prie kompiuterių su „Intel“ grafika (naudojant pasirinktinį šakotuvą)



PASTABA: Su „Intel“ grafikos valdikliu galėsite prijungti iki 3 vaizdo įrenginių.

Kad nustatytumėte kelis ekranus, atlikite šiuos veiksmus:

1. Prijunkite atskirai įsigyjamą išorinį šakotuvą prie „DisplayPort“ jungties savo kompiuteryje, naudodami atskirai įsigyjamą DP-DP kabelį. Užtikrinkite, kad šakotuvo maitinimo adapteris būtų prijungtas prie kintamosios srovės šaltinio.
2. Prijunkite savo išorinius monitoriaus įrenginius prie šakotuvo VGA prievadų arba „DisplayPort“ jungčių.
3. Kai „Windows“ aptinka monitorių, prijungtą prie DP šakotuvo, ekrane parodomas **DisplayPort Topology Notification** („DisplayPort“ topologijos pranešimo) dialogo langas. Spustelėkite atitinkamas parinktis ir konfigūruokite savo ekranus. Prijungus kelis ekranus, galima naudotis funkcija „**Dubliuoti**“ ir rodyti kompiuterio ekraną visuose prijungtuose monitoriuose arba naudotis funkcija „**Pratęsti**“ ir ištesti kompiuterio ekrane rodomą vaizdą per visus prijungtus ekranus.



PASTABA: Jei šis dialogo langas nepasirodo, patikrinkite, ar visi įrenginiai prijungti prie tinkamo prievado šakotuve. Norėdami sužinoti daugiau, paspauskite **fn + f4**, o tada vykdykite ekrane pateikiamus nurodymus.

Ekranų prijungimas prie kompiuterių su „Intel“ grafika (naudojant įtaisytajį šakotuvą)

Naudodami vidinį šakotuvą ir „Intel“ grafikos valdiklį galite prijungti net 3 vaizdo įrenginius, jei jų konfigūracijos yra derinamos taip:

- Du 1920 x 1200 DP monitoriai + vienas 1920 x 1200 VGA monitorius, prijungtas prie pasirinktinės prijungimo stoties;
- Vienas 2560 x 1600 DP monitorius + vienas 1920 x 1200 VGA monitorius, prijungtas prie pasirinktinės prijungimo stoties.

Kad nustatytumėte kelis ekranus, atlikite šiuos veiksmus:

1. Prijunkite išorinius monitoriaus įrenginius prie kompiuterio pagrindo arba prijungimo stoties VGA prievadų ar „DisplayPort“ (DP) jungčių.
2. Kai „Windows“ aptinka monitorių, prijungtą prie DP šakotuvo, ekrane parodomas **DisplayPort Topology Notification** („DisplayPort“ topologijos pranešimo) dialogo langas. Spustelėkite atitinkamas parinktis ir konfigūruokite savo ekranus. Prijungus kelis ekranus, galima naudotis funkcija „**Dubliuoti**“ ir rodyti kompiuterio ekraną visuose prijungtuose monitoriuose arba naudotis funkcija „**Pratęsti**“ ir ištesti kompiuterio ekrane rodomą vaizdą per visus prijungtus ekranus.



PASTABA: Jei šis dialogo langas nepasirodo, patikrinkite, ar visi įrenginiai prijungti prie tinkamo prievado šakotuve. Norėdami sužinoti daugiau, paspauskite **fn + f4**, o tada vykdykite ekrane pateikiamus nurodymus.

Belaidžių ekranų, suderinamų su „Miracast“, aptikimas ir prijungimas (tik tam tikruose modeliuose)

Jei norite naudoti ir prijungti su „Miracast“ suderinamus belaidžius ekranus neišjungdami esamų programėlių, atlikite toliau nurodytus veiksmus.

Norėdami atidaryti „Miracast“:

- ▲ Nuveskite žymeklį į pradžios ekrano viršutinį arba apatinį dešinįjį kampą, kad būtų parodyti mygtukai, spustelėkite **Įrenginiai, Projektuoti**, tada vadovaukitės ekrane pateikiamais nurodymais.

– arba –

Kai kuriuose kompiuterio modeliuose pradžios ekrane spustelėkite piktogramą **HP Quick Access to Miracast** ir vykdykite ekrane pateikiamus nurodymus.

6 Maitinimo valdymas

 **PASTABA:** kompiuteryje gali būti įjungimo / išjungimo mygtukas arba maitinimo jungiklis. Terminas *įjungimo / išjungimo mygtukas* šiame vadove vartojamas nurodant abiejų tipų maitinimo valdiklius.

Kompiuterio išjungimas

 **ĮSPĖJIMAS:** išjungus kompiuterį neįrašyta informacija bus prarasta.

Išjungimo komanda uždaro visas atidarytas programas, įskaitant operacinę sistemą, ir tada išjungia ekraną ir kompiuterį.

Išjunkite kompiuterį esant bet kuriai iš šių sąlygų:

- kai jums reikia pakeisti akumuliatorių arba pasiekti komponentus kompiuterio viduje,
- kai prijungiate išorinį aparatūros įrenginį, kuris nejungiamas prie „Universal Serial Bus“ (USB) prievado,
- kai kompiuteris bus nenaudojamas ir atjungtas nuo išorinio maitinimo ilgą laiką.

Nors kompiuterį galite išjungti paspaudę įjungimo / išjungimo mygtuką, rekomenduojama naudoti „Windows“ išjungimo komandą:

 **PASTABA:** jei kompiuteris veikia miego arba užmigdymo režimu, pirmiausia turite nutraukti šias būsenas trumpai paspausdami įjungimo / išjungimo mygtuką ir tik tuomet išjungti kompiuterį.

1. Įrašykite savo darbą ir uždarykite visas atidarytas programas.
2. Pasirinkite **Pradėti > Išjungti**.

Jei kompiuteris nereaguoja ir negalite jo išjungti aprašytais būdais, pabandykite atlikti tokius veiksmus toliau nurodyta tvarka.

- Spauskite **ctrl+alt+delete**. Spustelėkite piktogramą **Maitinimas ir Išjungti**.
- Paspauskite ir palaikykite nuspaudę maitinimo mygtuką mažiausiai 5 sekundes.
- Atjunkite kompiuterį nuo išorinio maitinimo šaltinio.
- Modeliuose, kuriuose yra keičiamasis akumuliatorius, išimkite akumuliatorių.

Energijos vartojimo parinkčių nustatymas

Energijos taupymo būsenų naudojimas

Miego režimas yra suaktyvintas gamykloje.

Įjungus energijos taupymo režimą, maitinimo lemputės mirksi, o ekranas išsijungia. Jūsų darbas įrašomas į atmintį.

 **ĮSPĖJIMAS:** kad nesuprastėtų garso ir vaizdo kokybė, veiktų visos garso ir vaizdo atkūrimo funkcijos ir neprarastumėte informacijos, nepaleiskite miego režimo, kai skaitoma arba rašoma į diską arba išorinę atminties kortelę.



PASTABA: negalite jungtis prie tinklo arba atlikti bet kokių kompiuterio funkcijų, kai kompiuteris veikia miego režimu.

„Intel Rapid Start“ technologija (tik tam tikruose modeliuose)

Tam tikruose modeliuose funkcija „Intel Rapid Start Technology“ (RST) suaktyvinama pagal numatytuosius parametrus. „Rapid Start Technology“ tam tikrą laiką nesinaudojus kompiuteriu suteikia galimybę greitai toliau tęsti darbą.

„Rapid Start Technology“ energijos taupymo parinktis valdo taip:

- Miego režimas – „Rapid Start Technology“ leidžia pasirinkti miego režimą. Norėdami nutraukti miego režimą, paspauskite bet kurį klavišą, suaktyvinkite jutiklinę planšetę arba trumpai paspauskite įjungimo / išjungimo mygtuką.
- Užmigdymas – „Rapid Start Technology“ suaktyvina užmigdyimo režimą, jei sistema kurį laiką nenaudojama ir įjungtas miego režimas, kai kompiuteris maitinamas iš akumuliatoriaus, išorinio maitinimo šaltinio arba akumuliatoriui pasiekus kritinį įkrovos lygį. Kai įjungtas užmigdyimo režimas, paspauskite maitinimo mygtuką, kad galėtumėte tęsti darbą.



PASTABA: „Rapid Start Technology“ galima išjungti sąrankos priemonėje „Setup Utility“ (BIOS). Jei norite suaktyvinti užmigdyimo režimą, turėsite įjungti vartotojo suaktyvinamą užmigdyimo režimą per energijos vartojimo parinktis. Žr. [Sulaikytosios veiksenos režimo inicijavimas ir išjungimas 44 puslapyje](#).

Energijos taupymo režimo inicijavimas ir išjungimas

Kai kompiuteris įjungtas, galite paleisti energijos taupymo režimą vienu iš toliau nurodytų būdų:

- Trumpai paspauskite įjungimo / išjungimo mygtuką.
- Uždarykite ekraną.
- Pasirinkite **Pradėti**, spustelėkite prie mygtuko „Išjungti“ esančią rodyklę, tada spustelėkite **Miego režimas**.

Miego režimo išjungimas

- Trumpai paspauskite įjungimo / išjungimo mygtuką.
- Jeigu ekranas uždarytas, atidarykite jį.
- Spauskite klaviatūros klavišą.
- Bakstelėkite jutiklinę planšetę arba braukite per ją

Kai išjungiamas kompiuterio miego režimas, užsidega maitinimo lemputės ir kompiuteryje parodomas tas ekranas, kuriame baigėte dirbti.



PASTABA: jei nustatėte, kad vėl įsijungus kompiuteriui būtų prašoma įvesti slaptažodį, prieš grįždami į ankstesnį ekraną turėsite įvesti „Windows“ slaptažodį.

Sulaikytosios veiksenos režimo inicijavimas ir išjungimas

Sistema gamykloje nustatyta inicijuoti sulaikytosios veiksenos režimą po tam tikro neaktyvumo laiko, kai kompiuteris veikia naudodamas akumuliatoriaus energiją arba išorinį maitinimo šaltinį arba kai akumuliatorius išsikrauna iki kritinio lygio.

Energijos vartojimo parametrus ir skirtąjį laiką galima keisti naudojant „Windows“ valdymo skydą.

Sulaikytosios veiksenos režimo inicijavimas

- ▲ Pasirinkite **Pradėti**, spustelėkite prie mygtuko Išjungti esančią rodyklę, tada spustelėkite **Sulaikytosios veiksenos režimas**.

Kaip išjungti sulaikytosios veiksenos režimą

- ▲ Trumpai paspauskite įjungimo / išjungimo mygtuką.

Maitinimo lemputės dega, o jūsų iki pertraukos atliktas darbas pasirodo ekrane.



PASTABA: jeigu nustatėte slaptažodžio vėl įsijungus kompiuteriui reikalavimą, prieš jūsų darbui pasirodant ekrane įveskite savo operacinės sistemos „Windows“ slaptažodį.

Energijos matuoklio ir maitinimo parametrų naudojimas

Energijos matuoklis yra pranešimų srityje, dešinėje užduočių juostos pusėje. Energijos matuoklis leidžia greitai pasiekti energijos vartojimo parametrus ir peržiūrėti likusią akumuliatoriaus įkrovą.

- Kad būtų rodoma likusi akumuliatoriaus įkrova ir aktyvus energijos vartojimo planas, užveskite žymiklį ant energijos matuoklio piktogramos.
- Norėdami naudoti maitinimo parinktis arba pakeisti maitinimo planą, spustelėkite energijos matuoklio piktogramą ir sąrašę pasirinkite elementą.

Skirtingos energijos matuoklio piktogramos rodo, ar kompiuteris veikia naudodamas akumuliatoriaus energiją, ar išorinį maitinimo šaltinį. Piktograma taip pat rodo pranešimą, ar akumuliatorius pasiekė beveik išsikrovusio akumuliatoriaus arba kritinį įkrovos lygį.

Slaptažodžio apsaugos nustatymas pabundant

Norėdami nustatyti, kad kompiuteris reikalautų slaptažodžio, kai nutraukiamas miego arba užmigdymo režimas, atlikite toliau nurodytus veiksmus:

1. Pasirinkite **Pradėti > Valdymo skydas > Sistema ir sauga > Energijos vartojimo parinktys**.
2. Kairiojoje srityje spustelėkite **Reikalauti slaptažodžio pabundant**.
3. Spustelėkite **Keisti šiuo metu neprieinamus parametrus**.
4. Spustelėkite **Reikalauti slaptažodžio (rekomenduojama)**.



PASTABA: jei reikia sukurti vartotojo abonemento slaptažodį arba pakeisti esamo vartotojo abonemento slaptažodį, spustelėkite **Kurti arba keisti vartotojo abonemento slaptažodį** ir vykdykite ekrane pateikiamus nurodymus. Jei vartotojo abonemento slaptažodžio kurti arba keisti nereikia, pereikite prie 5 veiksmo.

5. Spustelėkite **Įrašyti keitimus**.

Akumuliatoriaus energijos naudojimas



PERSPĖJIMAS! Kad išvengtumėte galimų saugumo problemų, naudokite tik kartu su kompiuteriu pateiktą, atsarginį arba suderinamą akumuliatorių, įsigytą iš HP.

Prie išorinio maitinimo šaltinio neprijungtas kompiuteris vartoja akumuliatoriaus energiją. Akumuliatoriaus naudojimo laikas priklauso nuo energijos vartojimo valdymo parametrų, veikiančių programų, ekrano šviesumo, prie kompiuterio prijungtų išorinių įrenginių ir kitų veiksmų. Laikant akumuliatorių kompiuteryje, kai kompiuteris prijungtas prie kintamosios srovės šaltinio, akumuliatorius įkraunamas, taip pat jūsų darbas apsaugomas, jei nutrūksta maitinimas. Jei kompiuterio akumuliatorius įkrautas ir kompiuteris naudoja išorinio kintamosios srovės šaltinio energiją, nuo kompiuterio atjungus kintamosios srovės adapterį, kompiuteris automatiškai persijungia į maitinimą iš akumuliatoriaus.



PASTABA: kai atjungiate kintamosios srovės šaltinį, ekrano ryškumas automatiškai sumažėja, kad būtų taupoma akumuliatoriaus energija. Tam tikruose kompiuterio modeliuose galima perjungti grafikos režimus ir pailginti akumuliatoriaus įkrovos naudojimo laiką. Daugiau informacijos rasite skyriuje [Perjungiamo grafika / dviguba grafika \(tik tam tikruose modeliuose\) 52 puslapyje](#).

Papildomos informacijos apie akumuliatorių ieškojimas

Priemonėje „Žinynas ir palaikymas“ pateikiami šie įrankiai ir informacija apie akumuliatorių:

- akumuliatoriaus patikrinimo įrankis, skirtas akumuliatoriaus veikimui išbandyti,
- informacija apie kalibravimą, maitinimo valdymą, tinkamą priežiūrą ir laikymą, kad akumuliatorių būtų galima naudoti ilgiau,
- informacija apie akumuliatorių rūšis, specifikacijas, naudojimo laiką ir talpą.

Kaip pasiekti informaciją apie akumuliatorių:

- ▲ Pasirinkite **Pradėti > Žinynas ir palaikymas > Sužinokite > Energijos vartojimo planai: Frequently Asked Questions** (Maitinimo planai: dažnai užduodami klausimai).

Akumulatoriaus tikrinimo funkcijos naudojimas

Priemonėje „Žinynas ir palaikymas“ pateikiama informacijos apie kompiuteryje įdėto akumulatoriaus būseną.

Kad patikrintumėte akumuliatorių:

1. Prijunkite kintamosios srovės adapterį prie kompiuterio.



PASTABA: kompiuteris turi būti prijungtas prie išorinio maitinimo šaltinio, kad akumulatoriaus patikra veiktų tinkamai.

2. Pasirinkite **Pradėti > Žinynas ir palaikymas > Trikčių diagnostika > Maitinimas, temperatūra ir mechanika**.
3. Spustelėkite skirtuką **Maitinimas**, tada spustelėkite **Akumulatoriaus patikrinimas**.

Akumulatoriaus tikrinimo priemonė patikrina, ar tinkamai veikia akumulatorius ir jo skyriai, o paskui praneša patikrinimo rezultatus.

Likusios akumulatoriaus įkrovos rodymas

- ▲ Perkelkite žymiklį virš akumulatoriaus matuoklio piktogramos, esančios „Windows“ darbalaukio pranešimų srityje, dešinėje užduočių juostos pusėje.

Akumulatoriaus išsikrovimo laiko pailginimas

Naudojant akumulatoriaus energiją, akumulatoriaus iškrovos laikas skiriasi, atsižvelgiant į naudojamą funkcijas. Maksimalus iškrovos laikas palaipsniui trumpėja, nes akumulatoriaus talpa natūraliai mažėja.

Patarimai, kaip pailginti akumulatoriaus išsikrovimo laiką:

- Sumažinkite ekrano ryškumą.
- Kai akumulatorius nenaudojamas ar nekraunamas, išimkite jį iš kompiuterio (jei kompiuteryje yra keičiamasis akumulatorius).
- Laikykite keičiamąjį akumuliatorių vėsioje sausoje vietoje.
- Maitinimo parinktyse pasirinkite parametą **Energijos taupymas**.

Beveik išsikrovusio akumulatoriaus valdymas

Šiame skyriuje pateikiama informacija apie gamyklinius įspėjimus ir sistemos atsakus. Kai kuriuos įspėjimus apie žemą akumulatoriaus įkrovą ir sistemos pranešimus galima keisti naudojant energijos vartojimo parinktis. Nustatytos parinktys naudojant maitinimo parinktis neturi įtakos lemputėms.

žemų akumulatoriaus įkrovos lygių atpažinimas

Kai vienintelis kompiuterio maitinimo šaltinis akumulatorius pasiekia žemą arba kritinį įkrovos lygį, nutinka štai kas:

- Akumulatoriaus lemputė (tik tam tikruose modeliuose) rodo žemą arba kritinį akumulatoriaus įkrovos lygį.
- arba –
- Energijos matuoklio piktograma pranešimų srityje rodo žemą arba kritinį akumulatoriaus įkrovos lygį.



PASTABA: daugiau informacijos apie energijos matuoklį rasite skyriuje [Energijos matuoklio ir maitinimo parametrų naudojimas 45 puslapyje](#).

Jei kompiuteris įjungtas arba energijos taupymo būsenos, jis trumpai veikia energijos taupymo režimu, o tada išsijungia. Neįrašyta informacija prarandama.

Ką daryti, kai akumuliatoriuje lieka mažai energijos

Žemo akumuliatoriaus įkrovos lygio problemos sprendimas, kai pasiekiamas išorinis maitinimo šaltinis

- ▲ Prijunkite vieną iš įrenginių:
 - kintamosios srovės adapteris
 - Papildomas prijungimas prie stotelės arba išplėtimo įrenginio
 - Papildomas maitinimo adapteris, įsigytas kaip priedas iš HP

Problemos dėl žemo akumuliatoriaus įkrovos lygio sprendimas, kai nepasiekiamas joks išorinis maitinimo šaltinis

Norėdami išspręsti su beveik išsekusiu akumuliatoriumi susijusią problemą, kai neprieinamas joks maitinimo šaltinis, įrašykite darbą ir išjunkite kompiuterį.

Akumuliatoriaus įdėjimas ir išėmimas

Akumuliatoriaus įdėjimas

Kaip įdėti akumuliatorių:

1. Padėkite apverstą kompiuterį ant lygaus paviršiaus taip, kad akumuliatoriaus skyrius būtų prieš jus.
2. Nuimkite techninės priežiūros dangtelį (žr. [Techninės priežiūros durelių nuėmimas ar uždėjimas 61 puslapyje](#)).
3. Kampu įdėkite akumuliatorių **(1)** į jo skyrių ir tada įspauskite akumuliatorių **(2)**, kad jis iki galo įsistatytų.

Kai kuriuose kompiuterio modeliuose akumuliatoriaus fiksatorius **(3)** automatiškai įtvirtina akumuliatorių skyriuje.

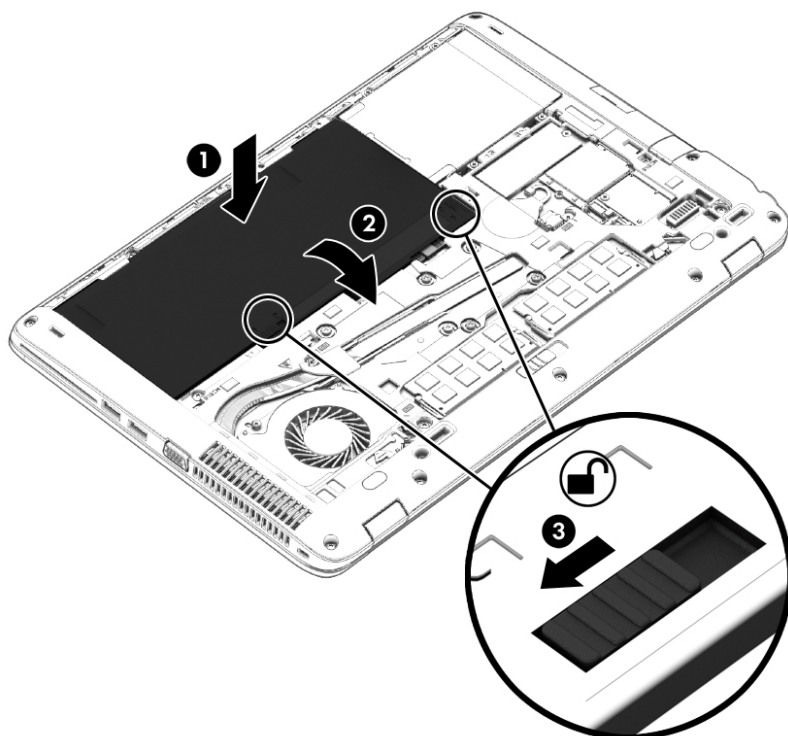

Akumulatoriaus išėmimas

Kaip išimti akumuliatorių:

⚠️ ĮSPĖJIMAS: jei akumuliatorius yra vienintelis kompiuterio maitinimo šaltinis, jį išėmę galite prarasti informaciją. Kad neprarastumėte informacijos, prieš išimdami akumuliatorių, įrašykite savo darbą ir išjunkite kompiuterį per „Windows“.

1. Padėkite apverstą kompiuterį ant lygaus paviršiaus taip, kad akumulatoriaus skyrius būtų prieš jus.
2. Nuimkite techninės priežiūros dangtelį (žr. [Techninės priežiūros durelių nuėmimas ar uždėjimas 61 puslapyje](#)).
3. Atlaisvinkite akumuliatorių pastumdami akumulatoriaus atleidimo sklęščius **(1)**, tada iškelkite akumuliatorių **(2)**.
4. Iš kompiuterio išimkite akumuliatorių **(3)**.

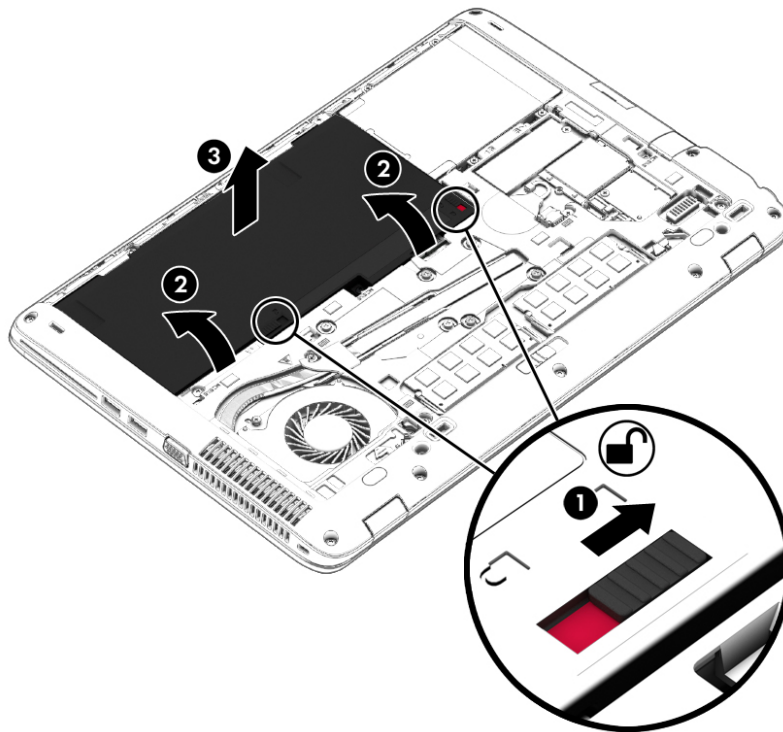

Akumulatoriaus energijos taupymas

- Naudodami energijos vartojimo parinktį „Windows“ valdymo skyde pasirinkite energijos taupymo parametrus.
- Išjunkite belaidžio ir vietinio tinklo LAN ryšius ir uždarykite modemo programas, kai jų nenaudojate.
- Atjunkite išorinius įrenginius, kurie neprijungti prie išorinio maitinimo šaltinio, kai jų nenaudojate.
- Sustabdykite, išjunkite arba pašalinkite bet kokias išorines atminties korteles, kuriomis nesinaudojate.
- Sumažina ekrano šviesumą.
- Prieš palikdami darbą, inicijuokite miego režimą arba išjunkite kompiuterį.

Keičiamojo akumulatoriaus laikymas (tik tam tikruose modeliuose)

 **ĮSPĖJIMAS:** kad nepažeistumėte akumulatoriaus, nelaikykite jo aukštoje temperatūroje ilgą laiką.

Jei daugiau nei 2 savaites kompiuterio nenaudosite ir jis nebus prijungtas prie išorinio maitinimo šaltinio, išimkite keičiamąjį akumuliatorių ir laikykite jį atskirai.

Kad pailgintumėte saugomo akumulatoriaus įkrovą, laikykite jį vėsioje, sausoje vietoje.

 **PASTABA:** išimtą akumuliatorių reikia patikrinti kas 6 mėnesius. Jei įkrovos lygis yra mažesnis nei 50 procentų, iš naujo įkraukite akumuliatorių, prieš gražindami jį į saugyklą.

Prieš naudodami akumuliatorių suklibruokite jį, jeigu jis buvo laikomas vieną mėnesį arba ilgiau.

Keičiamojo akumulatoriaus utilizavimas (tik tam tikruose modeliuose)

 **PERSPĖJIMAS!** Kad nekiltų gaisras arba nenudegtumėte, neardykite, nedaužykite ir nebadykite; netrumpinkite išorinių kontaktų; nemeskite į ugnį arba vandenį.

Informacijos, kaip tinkamai utilizuoti akumuliatorių, rasite vadove *Teisinė, saugos ir aplinkosaugos informacija*. Jei norite pasiekti šiuos vartotojo vadovus, pasirinkite **Pradėti > Žinynas ir palaikymas > Vartotojo vadovai**. Jei reikia informacijos apie akumuliatorių, pasirinkite **Pradėti > Žinynas ir palaikymas > Sužinokite > Energijos vartojimo planai: Frequently Asked Questions** (Maitinimo planai: dažnai užduodami klausimai).

Keičiamojo akumulatoriaus keitimas (tik tam tikruose modeliuose)

Akumulatoriaus patikrinimo funkcija praneša jums, kad, kai vidinė kamera tinkamai neįkraunama arba sumažėja akumulatoriaus talpa, reikia pakeisti akumuliatorių. Jei akumuliatoriui galioja HP garantija, instrukcijose pateikiamas garantijos ID. Pranešime nurodoma HP svetainė, kurioje rasite daugiau informacijos apie atsarginio akumulatoriaus įsigijimą.

Išorinio kintamosios srovės šaltinio naudojimas

 **PERSPĖJIMAS!** Nekraukite kompiuterio akumulatoriaus būdami lėktuve.

 **PERSPĖJIMAS!** Kad išvengtumėte galimų saugos problemų, naudokite tik su kompiuteriu pateikiamą kintamosios srovės adapterį, HP pateiktą atsarginį kintamosios srovės adapterį arba suderinamą kintamosios srovės adapterį, įsigytą iš HP.

 **PASTABA:** jei reikia informacijos apie prijungimą prie kintamosios srovės šaltinio, žr. *sąrankos instrukcijų* plakate, kuris pridedamas kompiuterio dėžutėje.

Išorinis kintamosios srovės šaltinis – tai patvirtintas kintamosios srovės adapteris, papildomas prijungimo ar išplėtimo įrenginys.

Kompiuterį prie išorinio kintamosios srovės šaltinio junkite esant bet kuriai iš šių sąlygų:

- Įkraudami arba kalibruodami akumuliatorių
- Diegdami arba modifikuodami sistemos programinę įrangą
- Įrašydami informaciją į CD, DVD ar BD (tik tam tikruose modeliuose)
- Kai paleidžiate disko defragmentavimo programą
- Kai kuriama atsarginė kopija arba atliekamas atkūrimas

Kai jungiate kompiuterį prie išorinio kintamosios srovės šaltinio:

- Pradedamas krauti akumuliatorius.
- Jei kompiuteris įjungtas, pasikeičia energijos matuoklio piktogramos vaizdas pranešimų srityje.

Kai atjungiate išorinį kintamosios srovės šaltinį:

- Kompiuteris pradeda naudoti akumulatoriaus galią.
- Ekranas ryškumas automatiškai sumažėja, kad būtų taupoma akumulatoriaus saugoma energija.

Kintamosios srovės adapterio tikrinimas

Patikrinkite kintamosios srovės adapterį, jei kompiuterį prijungus prie kintamosios srovės šaltinio kyla bet kurios iš toliau nurodytų problemų:

- Kompiuteris neįsijungia.
- Ekranas neįsijungia.
- Maitinimo lempučių nedega.

Norėdami patikrinti kintamosios srovės adapterį:



PASTABA: toliau pateikiami nurodymai taikomi kompiuteriams su keičiamaisiais akumulatoriais.

1. Išjunkite kompiuterį.
2. Iš kompiuterio išimkite akumuliatorių.
3. Prijunkite kintamosios srovės adapterį prie kompiuterio ir kintamosios srovės lizdo.
4. Įjunkite kompiuterį.
 - Jei maitinimo lempučių *dega*, kintamosios srovės adapteris veikia tinkamai.
 - Jei maitinimo lempučių *nešviečia*, kintamosios srovės adapteris neveikia ir turėtų būti pakeistas.

Jei reikia informacijos, kaip įsigyti pakaitinį kintamosios srovės maitinimo adapterį, kreipkitės į palaikymo tarnybą.

Perjungiamoji grafika / dviguba grafika (tik tam tikruose modeliuose)

Tam tikruose kompiuterių modeliuose yra perjungiamoji arba dviguboji grafika.

- Perjungiamoji grafika – palaikoma ir AMD™, ir „Intel“ sistemose. Jei jūsų kompiuteryje naudojama AMD dinaminė perjungiamoji grafika, jis palaiko tik perjungiamąją grafiką.
- Dviguboji grafika – palaiko tik AMD. Jei jūsų kompiuteryje naudojama „AMD Radeon“ dviguboji grafika, jis palaiko tik dvigubą grafiką.



PASTABA: dvigubą grafiką galima įjungti tik viso ekrano programose, kuriose naudojama 10 arba 11 versijos „DirectX“.



PASTABA: jei norite sužinoti, ar kompiuteris palaiko perjungiamąją arba dvigubą grafiką, peržiūrėkite nešiojamojo kompiuterio grafikos procesoriaus konfigūraciją. „Intel“ HR centriniai procesoriai (CPU) ir „AMD Trinity“ serijos paspartintieji procesoriai (APU) palaiko grafinių režimų perjungimą. „AMD Trinity“ serijos A6, A8 ir A10 APU palaiko dvigubą grafiką. „AMD Trinity“ serijos A4 APU nepalaiko dvigubos grafikos.

Ir perjungiamoji, ir dviguboji grafika suteikia galimybę naudotis dviem grafikos apdorojimo režimais:

- Efektyvumo režimas – paleidžia programą optimaliu efektyvumu.
- Energijos taupymo režimas – taupo akumuliatoriaus įkrovą.

Jei norite nustatyti AMD grafikos nustatymus:

1. Spustelėdami dešinįjį pelės klavišą „Windows“ darbalaukyje atidarykite „Catalyst“ valdymo centrą, tada pasirinkite **Konfigūruoti grafinių režimų perjungimą**.
2. Spustelėkite skirtuką **Energija**, tada pasirinkite **Perjungiamoji grafika**.

Perjungiamos grafikos naudojimas (tik tam tikruose modeliuose)

Perjungiamą grafiką leidžia perjungti efektyvumo ir energijos taupymo režimus.

Jei norite nustatyti perjungiamos grafikos nustatymus:

1. Dešiniuoju pelės klavišu spustelėkite darbalaukį, tada pasirinkite **Konfigūruoti perjungiamą grafiką**.
2. Spustelėkite skirtuką **Energija**, tada pasirinkite **Perjungiamą grafiką**.

Perjungiamą grafiką pagal energijos vartojimo reikalavimus atskiroms programoms priskiria efektyvumo arba energijos taupymo režimus. Suradę programą išskleidžiamajame meniu **Naujausios programos** arba spustelėję **Naršyti** po išskleidžiamuoju meniu **Kitos programos** atskirų programų nustatymus galite keisti ir rankiniu būdu. Efektyvumo ir energijos taupymo režimus galima perjungti.



PASTABA: jei reikia daugiau informacijos, žr. perjungiamos grafikos programinės įrangos žinyną.

Dvigubos grafikos naudojimas (tik tam tikruose modeliuose)

Jie jūsų sistemoje veikia dviguba grafika (du arba daugiau papildomų grafikos apdorojimo įrenginių (GPU), galite įjungti „AMD Radeon“ dvigubą grafiką ir padidinti programos galią ir efektyvumą peržiūrėdami vaizdus visame ekrane, kai naudojama 10 ar 11 versijos „DirectX“. Jei reikia daugiau informacijos apie „DirectX“, eikite į <http://www.microsoft.com/directx>.



PASTABA: dvigubos grafikos sistemos palaiko tik automatinį pasirinkimą, kuris atliekamas pagal energijos vartojimo reikalavimus (dinaminė schema), ir atskiroms programoms automatiškai priskiria efektyvumo arba energijos taupymo režimą. Vis dėlto konkrečios programos nustatymus galite keisti ir rankiniu būdu.

Jei norite įjungti arba išjungti „AMD Radeon“ dvigubą grafiką, pažymėkite arba išvalykite žymimąjį langelį šalia „AMD Radeon“ dvigubos grafikos skiltyje, esančioje skirtuke **Efektyvumas** „Catalyst“ valdymo centre.



PASTABA: jei reikia daugiau informacijos, žr. AMD programinės įrangos žinyną.

7 Išorinės kortelės ir įrenginiai

Atminties kortelių skaitytuvo naudojimas (tik tam tikruose modeliuose)

Papildomose atminties kortelėse galite saugiai laikyti duomenis ir patogiai juos bendrinti. Šios kortelės dažnai naudojamos kartu su skaitmeninėmis kameromis ir PDA (personal digital assistant – asmeninis skaitmeninis padėjėjas), taip pat su kitais kompiuteriais.

Atminties kortelės įdėjimas

⚠️ ĮSPĖJIMAS: kad nesugadintumėte atminties kortelės jungčių, jos nedėkite per jėgą.

1. Laikykite kortelę taip, kad lipdukas būtų viršuje, o jungtys būtų nukreiptos į kompiuterį.
2. Įdėkite kortelę į atminties kortelių skaitytuvą ir spauskite kortelę, kol ji užsifiksuos.

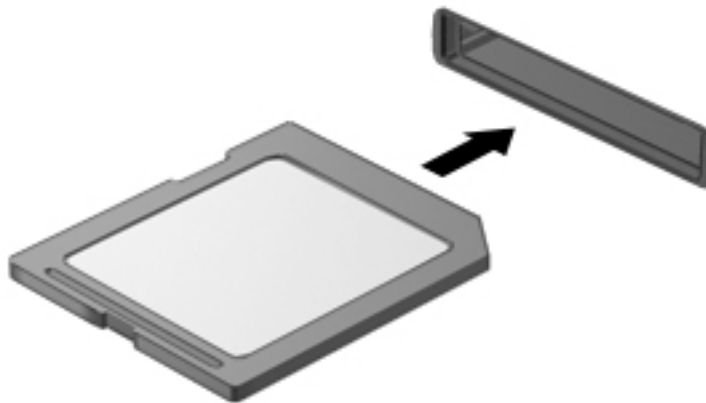

Kai įrenginys aptinkamas, išgirsite garsą ir bus parodytas parinkčių meniu.

Atminties kortelės išėmimas

⚠️ ĮSPĖJIMAS: kad neprarastumėte duomenų ir sistema netaptų neveiksni, atlikite toliau nurodytus veiksmus ir saugiai išimkite atminties kortelę.

1. Įrašykite informaciją ir uždarykite visas su atminties kortele susijusias programas.
2. „Windows“ darbalaukio pranešimų srityje, dešinėje užduočių juostos pusėje, spustelėkite aparatūros atjungimo piktogramą. Tada vykdykite ekrane pateikiamus nurodymus.

3. Atsargiai patraukite SIM kortelę ir išimkite iš angos.

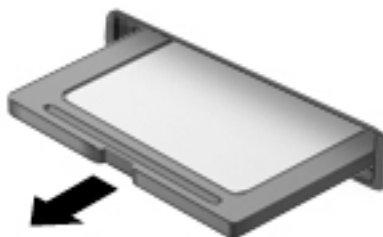

 **PASTABA:** jei kortelė neištumiama, ištraukite ją iš angos.

Lustinių kortelių naudojimas (tik tam tikruose modeliuose)

 **PASTABA:** terminas *lustinė kortelė* šiame skyriuje vartojamas turint omenyje ir lustines, ir „Java™“ korteles.

Intelektualioji kortelė yra kredito kortelės dydžio priedas, kuriame įmontuota mikroschema su atmintimi ir mikroprocesoriumi. Kaip ir asmeniniuose kompiuteriuose, intelektualiosiose kortelėse įdiegta operacinė sistema, kuri valdo įvestį ir išvestį. Jose taip pat įdiegtos saugos funkcijos, skirtos apsaugoti nuo klastojimo. Pramoninio standarto intelektualiosios kortelės naudojamos su intelektualijų kortelių skaitytuvu (tik tam tikruose modeliuose).

PIN reikalingas norint pasiekti mikrolusto turinį. Jei reikia daugiau informacijos apie lustinių kortelių saugos funkcijas, eikite į priemonę „Žinynas ir palaikymas“ pasirinkdami **Pradėti > Žinynas ir palaikymas**.

Intelektualiosios kortelės įdėjimas

1. Laikykite kortelę pažymėta puse aukštyn ir atsargiai stumkite kortelę į intelektualijų kortelių skaitytuvą, kol kortelė užsifikuos.

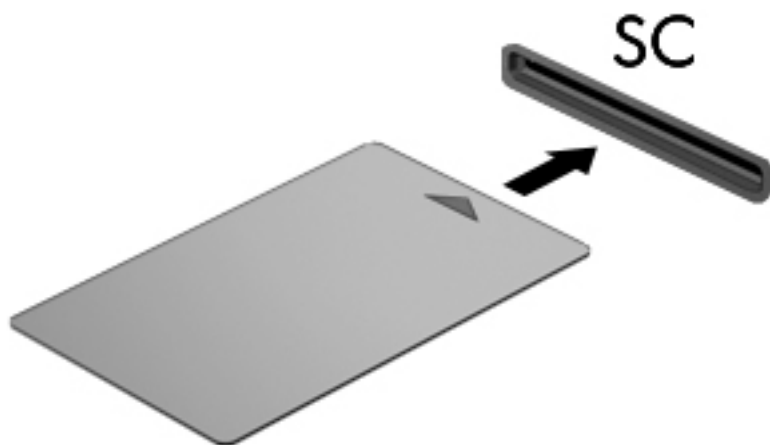

2. Kad prisijungtumėte prie kompiuterio naudodamiesi intelektualiosios kortelės PIN kodu, vadovaukitės ekrane pateiktomis instrukcijomis.

Intelektualiosios kortelės išėmimas

- ▲ Suimkite lustinės kortelės kraštą ir ištraukite iš lustinių kortelių skaitytuvo.

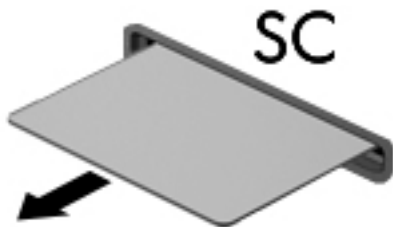

USB įrenginio naudojimas

„Universal Serial Bus“ (USB) yra aparatūros sąsaja, kurią galima naudoti papildomam išoriniam įrenginiui prijungti, pavyzdžiui, USB klaviatūrą, pelę, diskų įrenginį, spausdintuvą, skaitytuvą arba šakotuvą.

Kai kuriems USB įrenginiams reikia papildomos palaikymo programinės įrangos, kuri paprastai pridedama prie įrenginio. Išsamesnės informacijos apie įrenginiams skirtą programinę įrangą ieškokite gamintojo instrukcijose. Šie nurodymai gali būti pateikti su programine įranga, diske arba gamintojo svetainėje.

Kompiuteryje yra mažiausiai vienas USB prievadas, kuris palaiko USB 1.0, 1.1, 2.0 arba 3.0 įrenginius. Be to, jūsų kompiuteryje gali būti maitinamas USB prievadas, kuris tiekia energiją išoriniam įrenginiui. Pasirinktinis doko įrenginys arba USB šakotuvas leidžia su kompiuteriu naudoti papildomų USB prievadų.

USB įrenginio prijungimas

ĮSPĖJIMAS: siekiant sumažinti pavojų sugadinti USB jungtį, prijunkite įrenginį nenaudodami jėgos.

▲ Prijunkite įrenginio USB kabelį prie USB prievado.

PASTABA: šis paveikslėlis gali šiek tiek skirtis nuo jūsų kompiuterio.



Kai įrenginys aptinkamas, išgirsite garsą.

PASTABA: kai prijungiate USB įrenginį pirmą kartą, pranešimų srityje pateikiamas pranešimas, nurodantis, kad kompiuteris atpažino įrenginį.

USB įrenginio atjungimas

ĮSPĖJIMAS: siekiant sumažinti USB jungties sugadinimo pavojų norėdami atjungti USB įrenginį netraukite kabelio.

ĮSPĖJIMAS: siekiant sumažinti informacijos praradimo arba sistemos neveikimo pavojų, atlikite toliau nurodytus veiksmus, kad saugiai pašalintumėte USB įrenginį.

1. Norėdami saugiai pašalinti USB įrenginį, išsaugokite informaciją ir uždarykite visas su įrenginiu susijusias programas.
2. Spustelėkite aparatūros pašalinimo piktogramą, esančią „Windows“ darbalaukio pranešimų srityje, dešiniojoje užduočių juostos pusėje, ir vykdykite ekrane pateiktus nurodymus.
3. Atjunkite įrenginį.

Papildomų išorinių įrenginių naudojimas

 **PASTABA:** daugiau informacijos apie reikiamą programinę įrangą, tvarkykles ar kompiuterio priedavų naudojimą rasite gamintojo instrukcijose.

Norėdami prie kompiuterio prijungti išorinį įrenginį, atlikite toliau nurodytus veiksmus.

 **ISPĖJIMAS:** kad prijungdami įrenginį su išoriniu maitinimu sumažintumėte įrangos gedimo pavojų, išjunkite įrenginį ir ištraukite kintamosios srovės elektros laidą iš lizdo.

1. Prijunkite įrenginį prie kompiuterio.
2. Jei norite prijungti maitinamą įrenginį, įrenginio elektros laidąjunkite į įžemintą kintamosios srovės lizdą.
3. Įjunkite įrenginį.

Norėdami išjungti nemaitinamą išorinį įrenginį, išjunkite ir atjunkite jį nuo kompiuterio. Jei norite atjungti maitinamą išorinį įrenginį, išjunkite jį, atjunkite jį nuo kompiuterio, tada ištraukite kintamosios srovės elektros laidą.

Papildomų išorinių įrenginių diskų įrenginiai

Keičiamieji išoriniai diskų įrenginiai suteikia daugiau galimybių informacijai saugoti ir pasiekti. Prie kompiuterio USB priedavo galite prijungti USB atmintinę.

 **PASTABA:** HP išoriniai USB optinių diskų įrenginiai turi būti jungiami prie maitinamo USB priedavo kompiuteryje.

USB diskų įrenginiai būna šių tipų:

- 1,44 megabaito dydžio diskelių įrenginys
- Standžiojo disko modulis
- Išorinis optinių diskų įrenginys (CD, DVD ir „Blu-ray“)
- „MultiBay“ įrenginys

Plėtos priedavo naudojimas (tik tam tikruose modeliuose)

Plėtos priedavu kompiuteris prijungiamas prie papildomo doko įrenginio arba plėtos įtaiso, kad kompiuteryje galėtumėte naudoti papildomus priedavus ir jungtis.



8 Diskų įrenginiai

Diskų įrenginių naudojimas

⚠️ ĮSPĖJIMAS: diskų įrenginiai yra lengvai pažeidžiami kompiuterio komponentai, todėl su jais reikia elgtis atsargiai. Susipažinkite su šiais įspėjimais prieš naudodami diskų įrenginius. Diskų įrenginio nenumeskite, ant jo nedėkite daiktų, saugokite, kad nesušlaptų ir nelaikykite itin aukštoje arba žemoje temperatūroje bei aplinkoje, kurioje didelis drėgnis.

Prižiūrėdami diskų įrenginius laikykitės toliau pateiktų nurodymų.

- Prieš išimdami arba įdėdami diskų įrenginį, išjunkite kompiuterį. Jei nežinote, ar kompiuteris išjungtas, veikia miego ar sulaukytosios veiksenos režimu, įjunkite kompiuterį ir jį išjunkite.
- Prieš išimdami diskų įrenginį iškraukite statinę įkrovą paliesdami įžemintą paviršių.
- Nelieskite keičiamojo diskų įrenginio arba kompiuterio jungčių kontaktų.
- Diskų įrenginio nedėkite į diskų įrenginio skyrių per jėgą.
- Jei diskų įrenginį reikia siųsti paštu, įdėkite jį į plėvelę su oro burbuliukais arba į kitą tinkamą apsauginę pakuotę ir pažymėkite ją užrašu „FRAGILE“ (DŪŽTA).
- Stenkitės, kad diskas nepatektų į magnetinį lauką. Oro uostų saugos lazdelės ir praleidimo įrenginiai taip pat yra magnetinius laukus kuriantys saugos įrenginiai. Oro uosto konvejerio juostos ir panašūs saugos įtaisai, kuriais tikrinamas rankinis bagažas, vietoje magnetinių laukų naudojami rentgeno spinduliai, todėl jie negadina diskų įrenginio.
- Išimkite laikmeną iš diskų įrenginio prieš išimdami jį iš diskų įrenginio skyriaus, pasiimdami įrenginį į kelionę, jį gabendami arba sandėliuodami.
- Nenaudokite klaviatūros ir nejudinkite kompiuterio, kol optinis diskų įrenginys rašo į diską. Įrašymo procesas jautrus vibracijai.
- Prieš perkeldami kompiuterį, prie kurio prijungtas išorinis standusis diskas, įjunkite miego režimą ir palaukite, kol ekranas išsijungs, arba tinkamai atjunkite išorinį standųjį diską.

Standžiųjų diskų naudojimas

⚠️ ĮSPĖJIMAS: laikykitės toliau pateiktų nurodymų, kad neprarastumėte informacijos ir sistema netaptų neveikli:

Prieš pridėdami arba keisdami atminties modulį ar standųjį diską išsaugokite darbą ir išjunkite kompiuterį.

Jei nesate tikri, ar kompiuteris išjungtas, paspaudę įjungimo / išjungimo mygtuką įjunkite kompiuterį. Tuomet išjunkite kompiuterį operacinės sistemos komanda.

„Intel Smart Response“ technologija (tik tam tikruose modeliuose)

„Intel Smart Response“ technologija (SRT) yra „Intel Rapid Storage Technology“ (RST) kaupimo talpykloje funkcija, gerokai pagerinanti kompiuterio sistemos našumą. SRT leidžia kompiuterius, kuriuose yra SSD mSATA modulis, naudoti kaip talpyklinę atmintį tarp sistemos atminties ir standžiojo disko įrenginio. Taip suteikiama galimybė išnaudoti visą standžiojo disko įrenginio (arba RAID tūrio) saugojimo vietą ir sukurti itin našią SSD sistemą.

Jei įtraukiate ar atnaujinate standųjį diską ir ketinate nustatyti RAID tūrį, turite laikinai išjungti SRT, nustatyti RAID tūrį ir įjungti SRT. Kaip laikinai išjungti SRT:

1. Pasirinkite **Pradėti > Visos programos > Intel > Intel Rapid Storage Technology**.
2. Spustelėkite nuorodą **Acceleration** (Spartinimas), tada spustelėkite nuorodą **Disable Acceleration** (Išjungti spartinimą).
3. Palaukite, kol spartinimo režimas bus baigtas.
4. Spustelėkite nuorodą **Reset to Available** (Iš naujo nustatyti pasirenkant būseną „Laisvas“).

 **SVARBU:** turite laikinai išjungti SRT, kai keičiate RAID režimus. Pakeiskite, o tada iš naujo įjunkite SRT. Laikiniai neišjungus šios funkcijos nebus galima sukurti ar pakeisti RAID tūrių.

 **PASTABA:** HP nepalaiko SRT, kurių diskų įrenginiai patys užsišifruoja (SED).

Techninės priežiūros durelių nuėmimas ar uždėjimas

Techninės priežiūros durelių nuėmimas

Jei norite pasiekti atminties modulio angą, standųjį diską ir kitus komponentus, nuimkite techninės priežiūros dangtelį.

1. Išimkite akumuliatorių (žr. [Akumulatoriaus išėmimas 49 puslapyje](#)).
2. Akumulatoriaus skyrių laikydami atsuktą į save, į kairę pastumkite techninės priežiūros durelių fiksatorių **(1)**, išsukite varžtą (jei naudojamas pasirinktinis varžtas) **(2)**, tada vėl pastumkite fiksatorių **(3)**, kad atidarytumėte techninės priežiūros dureles.

 **PASTABA:** jei nenorite naudoti papildomo varžto, jį galite saugoti po techninės priežiūros dangteliu.

3. Stumkite techninės priežiūros dureles kompiuterio priekinės dalies link **(4)** ir pakeldami **(5)** jas išimkite.

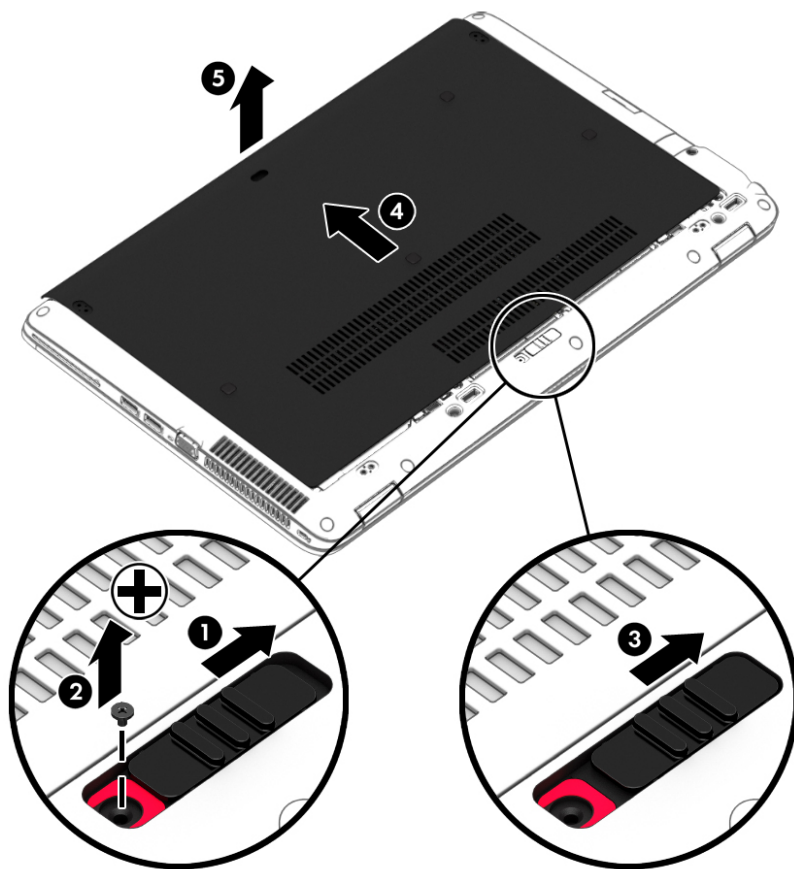

Techninės priežiūros durelių uždėjimas

Pasiekę atminties modulio angą, standųjį diską, teisinės informacijos lipduką ir kitus komponentus, techninės priežiūros dureles uždėkite.

1. Palenkite techninės priežiūros dureles žemyn, kad sulygiuotumėte jų priekinį kraštą su kompiuterio priekiniu kraštu **(1)**.
2. Išlygiuokite techninės priežiūros durelių kištukus **(2)** su joms skirtomis vietomis kompiuteryje.
3. Stumkite techninės priežiūros dangtelį akumuliatoriaus skyriaus link, kol jis užsifiksuos.

- Laikydami akumuliatoriaus skyrių prieš save stumkite į dešinę techninės priežiūros dangtelio fiksatorių **(3)** ir, jei reikia, įsukite ir užveržkite papildomą saugos varžtą **(4)**, kad dangtelis užsifikuotų. Stumkite fiksatorių į dešinę pusę, kad techninės priežiūros drelės užsifikuotų **(5)**.

 **PASTABA:** jei nenorite naudoti papildomo varžto, jį galite saugoti po techninės priežiūros dangteliu.

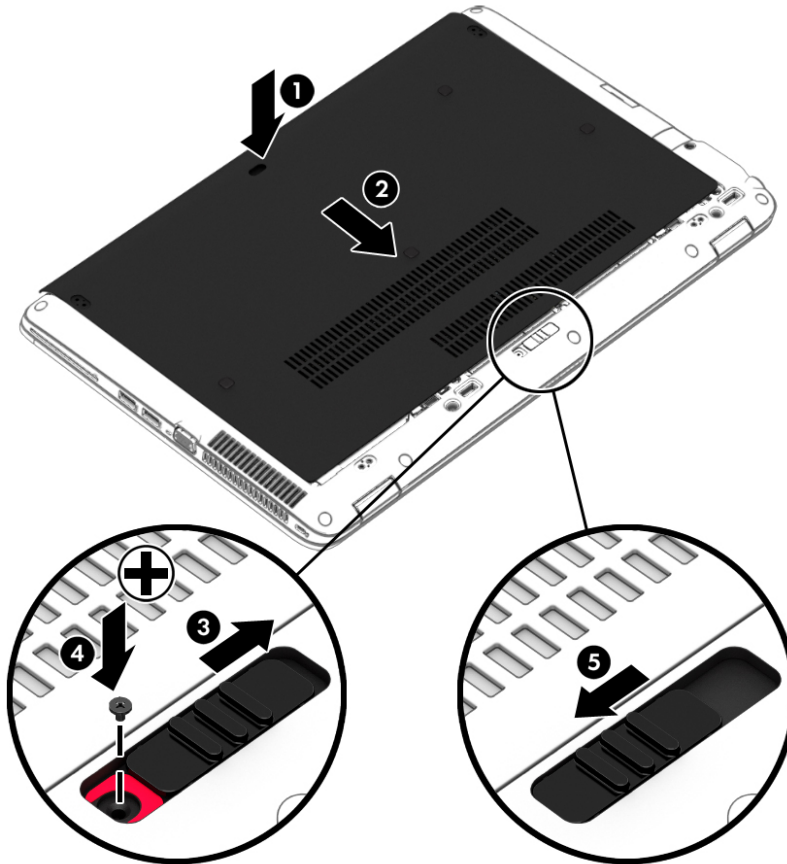

- Įstatykite akumuliatorių (žr. [Akumuliatoriaus įdėjimas ir išėmimas 48 puslapyje](#)).

Standžiojo disko keitimas ar atnaujinimas

 **ĮSPĖJIMAS:** kad neprarastumėte informacijos arba sistema netaptų nereaguojanti, laikykitės toliau pateiktų patarimų.

Išjunkite kompiuterį prieš išimdami standųjį diską iš jo skyriaus. Neiškirkite standžiojo disko, kai kompiuteris yra įjungtas, veikia energijos taupymo arba sulaukytosios veiksenos režimu.

Jei nesate tikri, ar kompiuteris išjungtas, paspaudę įjungimo / išjungimo mygtuką įjunkite kompiuterį. Tuomet išjunkite kompiuterį operacinės sistemos komanda.

Standžiojo disko išėmimas

Kaip išimti standųjį diską

- Įrašykite savo darbą ir išjunkite kompiuterį.
- Atjunkite kintamosios srovės šaltinį ir išorinius įrenginius, prijungtus prie kompiuterio.
- Apverskite kompiuterį ir padėkite ant plokščio paviršiaus.

4. Nuimkite techninės priežiūros dangtelį (žr. [Techninės priežiūros durelių nuėmimas 61 puslapyje](#)).
5. Išimkite akumuliatorių ([Akumuliatoriaus išėmimas 49 puslapyje](#)).
6. Atsukite 4 standžiojo disko dangtelio varžtus **(1)**. Patraukite standžiojo disko ąselę **(2)**, kad atjungtumėte standųjį diską.
7. Iškelkite standųjį diską **(3)** iš standžiojo disko skyriaus.

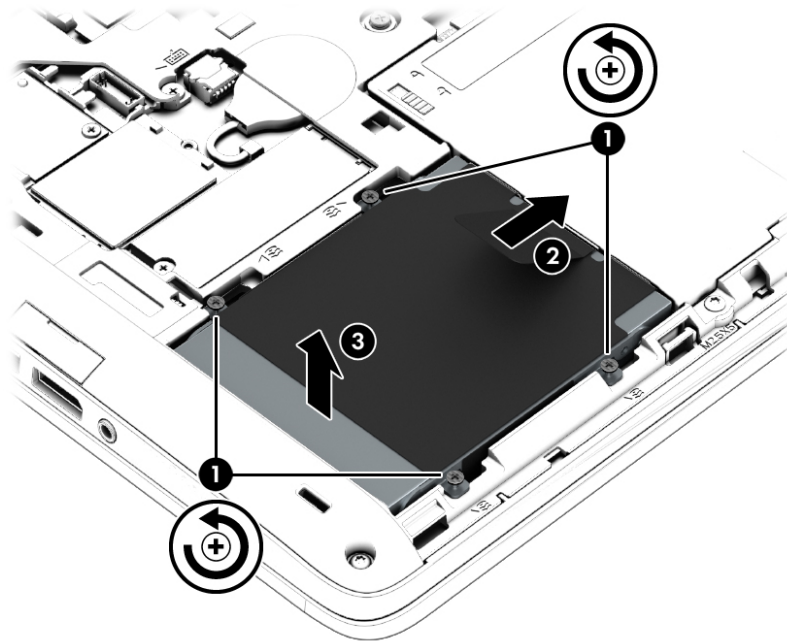

Standžiojo disko įdėjimas



PASTABA: jūsų kompiuteris gali šiek tiek skirtis nuo pavaizduoto šio skyriaus iliustracijoje.

Kaip įstatyti standųjį diską

1. Kampu **(1)** įkiškite standųjį diską į skyrių.
2. Patraukite plastikinę ąselę **(2)** kompiuterio krašto link ir prijunkite standųjį diską prie jungties.

- Įsukite standžiojo disko varžtus (3).

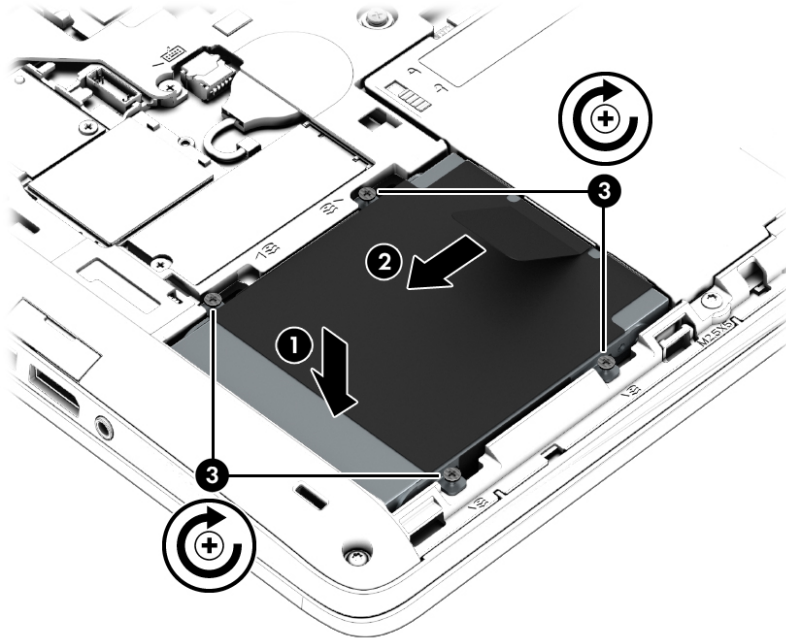

- Įstatykite akumuliatorių (žr. [Akumuliatoriaus įdėjimas 48 puslapyje](#)).
- Uždėkite techninės priežiūros dureles (žr. [Techninės priežiūros durelių uždėjimas 62 puslapyje](#)).
- Prijunkite prie kompiuterio kintamąją srovę ir išorinius įrenginius.
- Įjunkite kompiuterį.

Standžiojo disko efektyvumo pagerinimas

Disko defragmentavimo programos naudojimas

Naudojantis kompiuteriu standžiajame diske esantys failai tampa fragmentuoti. Fragmentuotame diske duomenys išsidėstę nenuosekliai, todėl standžiajam diskui sunkiau rasti failus ir kompiuteris veikia lėčiau. Disko defragmentavimo programa fiziškai pertvarko fragmentuotus failus ir aplankus standžiajame diske, todėl sistema veikia efektyviau.

 **PASTABA:** standžiuosiuose diskuose nebūtina vykdyti programos „Disk Defragmenter“ (Disko defragmentavimas).

Paleista disko defragmentavimo programa visą darbą atlieka pati. Tačiau, atsižvelgiant į standžiojo disko talpą ir fragmentuotų failų kiekį, disko defragmentavimo procesas gali trukti ilgiau nei valandą.

HP rekomenduoja defragmentuoti standųjį diską bent kartą per mėnesį. Galite nustatyti, kad disko defragmentavimo programa būtų paleidžiama pagal mėnesinį tvarkaraštį, arba bet kuriuo metu galite defragmentuoti kompiuterį patys.

Kad vykdytumėte disko defragmentavimo programą, atlikite toliau nurodytus veiksmus.

1. Prijunkite kompiuterį prie kintamosios srovės maitinimo šaltinio.
2. Pasirinkite **Pradėti > Visos programos > Reikmenys > Sistemos įrankiai > Disko defragmentavimo priemonė**.
3. Spustelėkite **Defragmentuoti diską**.



PASTABA: sistemoje „Windows“ yra vartotojo abonemento kontrolės funkcija, kuri padeda geriau apsaugoti kompiuterį. Atlikdami tam tikras užduotis, pavyzdžiui, diegdami programinę įrangą, vykdydami priemones arba keisdami „Windows“ parametrus, galite būti paraginti pateikti leidimą arba įvesti slaptažodį. Žr. priemonę „Žinynas ir palaikymas“. Norėdami pasiekti priemonę „Žinynas ir palaikymas“, pasirinkite **Pradėti > Žinynas ir palaikymas**.

Išsamesnės informacijos ieškokite disko defragmentavimo programinės įrangos žinyne.

Priemonės „Disko valymas“ naudojimas

Disko valdymo priemonė ieško nereikalingų failų standžiajame diske, kuriuos galima saugiai pašalinti, kad diske būtų daugiau laisvos vietos, o kompiuteris dirbtų efektyviau.

Kad valytumėte diską, atlikite toliau nurodytus veiksmus.

1. Spustelėkite **Pradėti > Visos programos > Reikmenys > Sistemos įrankiai > Disko valymas**.
2. Vadovaukitės ekrane pateikiamomis instrukcijomis.

HP „3D DriveGuard“ naudojimas (tik tam tikruose modeliuose)

„HP 3D DriveGuard“ saugo standųjį diską jį sustabdydama ir sulaikydama duomenų užklausas įvykus vienam iš toliau nurodytų įvykių:

- Numetėte kompiuterį.
- Perkeliate kompiuterį su uždarytu ekranu, kai kompiuteris veikia naudodamas akumulatoriaus energiją.

Netrukus, kai baigsis vienas iš šių įvykių, „HP 3D DriveGuard“ grąžins standųjį diską į įprastinio veikimo būseną.



PASTABA: kadangi netriniuosiuose loginiuose diskuose (SSDs) nėra judančių dalių, jiems nereikalinga „HP 3D DriveGuard“ apsauga.



PASTABA: „HP 3D DriveGuard“ saugo pagrindiniame ir papildomame standžiojo disko skyriuose įdėtus standžiuosius diskus. „HP 3D DriveGuard“ nesaugo standžiųjų diskų, kurie yra pasirinktiniuose prijungimo įrenginiuose arba yra prijungti prie USB prievado.

Daugiau informacijos rasite „HP 3D DriveGuard“ programinės įrangos žinyne.

„HP 3D DriveGuard“ būsenos nustatymas

Kompiuterio standžiojo disko įrenginio lemputės spalvos pokytis rodo, kad pagrindiniame standžiojo disko skyriuje ir (arba) antriniame standžiojo disko skyriuje (tik tam tikruose modeliuose) esantis standusis diskas sustabdytas. Norėdami nustatyti, ar diskų įrenginys šiuo metu apsaugotas, ar sustabdytas, pasinaudokite piktograma, esančia „Windows“ darbalaukio pranešimų srityje, dešinėje užduočių juostos pusėje, arba mobilumo centre.

9 Sauga

Kompiuterio apsauga

Standartinėmis saugos priemonėmis, kurias teikia operacinė sistema „Windows“ ir ne „Windows“ sistemai skirta kompiuterio sąrankos priemonė „Computer Setup“ (BIOS), galima apsaugoti jūsų asmenines nuostatas ir duomenis nuo įvairių pavojų.

 **PASTABA:** saugos sprendimai veikia kaip atgrasinimo priemonės. Šios priemonės nuo vagystės ar galimybės sugadinti produktą neapsaugo.

 **PASTABA:** prieš atiduodami kompiuterį taisyti, išsaugokite atsargines kopijas ir pašalinkite visus konfidencialius failus bei pašalinkite visus slaptažodžių nuostatus.

 **PASTABA:** kai kurių šiame skyriuje išvardytų funkcijų jūsų kompiuteryje gali nebūti.

 **PASTABA:** jūsų kompiuteris palaiko „Computrace“ – interneto sauga pagrįstą paslaugą, leidžiančią sekti ir atgauti prarastą kompiuterį. Jei kompiuteris buvo pavogtas, „Computrace“ gali susekti kompiuterį, kai pašalinis asmuo naudoja internetu. Jei norite naudotis „Computrace“, turite įsigyti programinę įrangą ir užsisakyti šią paslaugą. Jei reikia daugiau informacijos apie „Computrace“ programinę įrangą, eikite į <http://hp-pt.absolute.com>.

Pavojus kompiuteriui	Saugos funkcija
Neleistinas kompiuterio naudojimas	„HP Client Security“ kartu su slaptažodžiu, lustine kortele, bekontakto kortele, užregistruotų veidų vaizdais, užregistruotais pirštų atspaudais ar kitais tapatumo įgaliojimais
Neleistina prieiga prie kompiuterio sąrankos (F10)	BIOS administratoriaus slaptažodis kompiuterio sąrankoje*
Neleistina prieiga prie standžiojo disko turinio	„DriveLock“ slaptažodis ar automatinis „DriveLock“ slaptažodis kompiuterio sąrankos priemonėje „Computer Setup“*
Neįgalota paleisti iš pasirinktinio išorinio optinių diskų įrenginio (tik tam tikruose modeliuose), pasirinktinio išorinio standžiojo disko (tik tam tikruose modeliuose) ar išorinės tinklo plokštės	Įkrovos parinkčių funkcija kompiuterio sąrankoje*
Neleistina prieiga prie „Windows“ vartotojo abonemento	„Windows“ vartotojo slaptažodis
Neleistina prieiga prie duomenų	<ul style="list-style-type: none">„HP Drive Encryption“ programinė įranga„Windows“ sargyba
Neleistina prieiga prie kompiuterio sąrankos nuostatų ir kitos sistemos identifikavimo informacijos	BIOS administratoriaus slaptažodis kompiuterio sąrankoje*
Neleistinas kompiuterio perkėlimas	Apsauginio kabelio lizdas (naudojamas su pasirinktiniu apsauginiu kabeliu)

*Kompiuterio sąranka yra iš anksto įdiegta, ROM pagrįsta pagalbinė priemonė, kuri gali būti naudojama netgi tada, kai operacinė sistema neveikia arba negali būti įkrauta. Galite naudoti žymeklio įrenginį (jutiklinę planšetę, rodomąją lazdelę arba USB pelę) arba klaviatūrą, jei norite naršyti arba pasirinkti kompiuterio sąrankoje.

Slaptažodžių naudojimas

Slaptažodis yra ženklų derinys, kurį pasirenkate savo kompiuterio informacijai apsaugoti. Galite nustatyti kelių tipų slaptažodžius, priklausomai nuo to, kaip norite kontroliuoti prieigą prie savo informacijos. Slaptažodžius galite nustatyti sistemoje „Windows“ arba ne „Windows“ kompiuterio sąrankos priemonėje „Computer Setup“, kuri iš anksto įdiegta jūsų kompiuteryje.

- BIOS administratoriaus ir „DriveLock“ slaptažodžius galima nustatyti kompiuterio sąrankos priemonėje „Computer Setup“ ir valdyti per sistemą BIOS.
- Automatiškai „DriveLock“ slaptažodžius galima įjungti kompiuterio sąrankos priemonėje „Computer Setup“.
- „Windows“ slaptažodžiai nustatomi tik „Windows“ operacinėje sistemoje.
- Jei anksčiau esate nustatę „HP SpareKey“ ir jei pamiršote kompiuterio sąrankos priemonės „Computer Setup“ nustatytą BIOS administratoriaus slaptažodį, priemonei pasiekti galite naudotis „HP SpareKey“.
- Jei užmiršote ir vartotojo slaptažodį, ir pagrindinį „DriveLock“ slaptažodį, nustatytą kompiuterio sąrankoje, standusis diskas, kuris yra apsaugotas šiais slaptažodžiais, yra visam laikui užrakintas ir juo neįmanoma naudotis.

Tą patį slaptažodį galite naudoti ir kompiuterio sąrankos funkcijai, ir „Windows“ apsaugos priemonės funkcijai. Tą patį slaptažodį taip pat galite naudoti daugiau nei vienai kompiuterio sąrankos funkcijai.

Kurdami ir įrašydami slaptažodžius vadovaukitės toliau pateiktais patarimais.

- Kurdami slaptažodžius, vykdykite programos nurodymus.
- To paties slaptažodžio nenaudokite kelioms programoms ar svetainėms ir nenaudokite „Windows“ slaptažodžio jokiai kitai programai ar svetainei.
- Visų svetainių ir programų vartotojų vardams ir slaptažodžiams saugoti naudokite „HP Client Security Password Manager“. Jei pamiršite, vėliau juos galėsite saugiai nuskaityti.
- Nesaugokite slaptažodžių kompiuteryje esančiame faile.

Toliau pateiktose lentelėse nurodyti dažniausiai naudojami „Windows“ ir kompiuterio sąrankos slaptažodžių tipai ir aprašytos jų funkcijos.

Slaptažodžių nustatymas operacinėje sistemoje „Windows“

Slaptažodis	Funkcija
Administratoriaus slaptažodis*	Apsaugo prieigą prie „Windows“ administratoriaus lygmens abonemento. PASTABA: nustačius „Windows“ administratoriaus slaptažodį BIOS administratoriaus slaptažodis nenumatytas.
Vartotojo slaptažodis*	Apsaugo prieigą prie „Windows“ vartotojo abonemento.

*Jei reikia informacijos apie „Windows“ administratoriaus slaptažodžio arba „Windows“ vartotojo slaptažodžio nustatymą, eikite į priemonę „Žinynas ir palaikymas“ pasirinkdami **Pradėti > Žinynas ir palaikymas**.

Slaptažodžių nustatymas kompiuterio sąrankoje

Slaptažodis	Funkcija
BIOS administratoriaus slaptažodis*	Saugo prieigą prie kompiuterio sąrankos. PASTABA: jei buvo įjungtos funkcijos, kurios neleidžia pašalinti BIOS administratoriaus slaptažodžio, gali būti, kad negalėsite jo pašalinti tol, kol šių funkcijų neišjungsite.
„DriveLock“ pagrindinis slaptažodis*	Saugo prieigą prie vidinio standžiojo disko, kurį saugo „DriveLock“. Jis taip pat naudojamas „DriveLock“ apsaugai panaikinti. Šis slaptažodis nustatomas „DriveLock“ slaptažodžių srityje įgalinant šią funkciją. PASTABA: BIOS administratoriaus slaptažodį būtina nustatyti prieš nustatant „DriveLock“ slaptažodį.
„DriveLock“ vartotojo slaptažodis*	Saugo prieigą prie vidinio standžiojo disko, kurį saugo „DriveLock“, ir yra nustatomas „DriveLock“ slaptažodžių srityje įgalinant šią funkciją. PASTABA: BIOS administratoriaus slaptažodį būtina nustatyti prieš nustatant „DriveLock“ slaptažodį.

*Plačiau apie kiekvieną iš šių slaptažodžių skaitykite tolesnėse temose.

BIOS administratoriaus slaptažodžio valdymas

Norėdami nustatyti, keisti arba panaikinti šį slaptažodį, atlikite šiuos veiksmus:

Naujo BIOS administratoriaus slaptažodžio nustatymas

1. Įjunkite arba iš naujo paleiskite kompiuterį ir spauskite klavišą **esc**, kol ekrane rodomas pranešimas „Press the ESC key for Startup Menu“ („Spauskite klavišą ESC, kad būtų rodomas paleisties meniu“).
2. Norėdami patekti į priemonę „Computer Setup“ („Kompiuterio sąranka“), paspauskite klavišą **f10**.
3. Žymeklio įrenginiu arba rodyklių klavišais pasirinkite **Security (Sauga) > Setup BIOS Administrator Password** (BIOS administratoriaus slaptažodžio nustatymas), tada paspauskite klavišą **enter**.
4. Kai būsite paraginti, įveskite slaptažodį.
5. Kai būsite paraginti, patvirtindami dar kartą įveskite naują slaptažodį.
6. Norėdami įrašyti pakeitimus ir uždaryti kompiuterio sąranką „Computer Setup“, spustelėkite piktogramą **Save** (Įrašyti) ir vykdykite ekrane pateikiamus nurodymus.

– arba –

Rodyklių klavišais pasirinkite **Main** (Pagrindinis) > **Save Changes and Exit** (Įrašyti pakeitimus ir išeiti), tada paspauskite **enter**.

Jūsų pakeitimai bus pritaikyti iš naujo paleidus kompiuterį.

BIOS administratoriaus slaptažodžio keitimas

1. Įjunkite arba iš naujo paleiskite kompiuterį ir spauskite klavišą **esc**, kol ekrane rodomas pranešimas „Press the ESC key for Startup Menu“ („Spauskite klavišą ESC, kad būtų rodomas paleisties meniu“).
2. Norėdami patekti į priemonę „Computer Setup“ („Kompiuterio sąranka“), paspauskite klavišą **f10**.

3. Žymeklio įrenginiu arba rodyklių klavišais pasirinkite **Security** (Sauga) > **Change Password** (Keisti slaptažodį), tada paspauskite klavišą **enter**.
4. Kai būsite paraginti, įveskite dabartinį slaptažodį.
5. Kai būsite paraginti, patvirtindami dar kartą įveskite savo naują slaptažodį.
6. Norėdami įrašyti pakeitimus ir išeiti iš kompiuterio sąrankos, spustelėkite piktogramą **Save** (Įrašyti), esančią apatiniame kairiajame ekrano kampe, tada vykdykite ekrane pateikiamus nurodymus.
– arba –
Rodyklių klavišais pasirinkite **Main** (Pagrindinis) > **Save Changes and Exit** (Įrašyti pakeitimus ir išeiti), tada paspauskite **enter**.

Jūsų pakeitimai bus pritaikyti iš naujo paleidus kompiuterį.

BIOS administratoriaus slaptažodžio trynimas

1. Įjunkite arba iš naujo paleiskite kompiuterį ir spauskite klavišą **esc**, kol ekrane rodomas pranešimas „Press the ESC key for Startup Menu“ („Spauskite klavišą ESC, kad būtų rodomas paleisties meniu“).
2. Norėdami patekti į priemonę „Computer Setup“ („Kompiuterio sąranka“), paspauskite klavišą **F10**.
3. Žymeklio įrenginiu arba rodyklių klavišais pasirinkite **Security** (Sauga) > **Change Password** (Keisti slaptažodį), tada paspauskite klavišą **enter**.
4. Kai būsite paraginti, įveskite dabartinį slaptažodį.
5. Kai būsite paraginti įvesti naują slaptažodį, palikite tuščią lauką, tada paspauskite klavišą **enter**.
6. Perskaitykite įspėjimą. Norėdami tęsti, pasirinkite **YES** (TAIP).
7. Kai būsite paraginti dar kartą įvesti naują slaptažodį, palikite tuščią lauką, tada paspauskite klavišą **enter**.
8. Norėdami įrašyti pakeitimus ir išeiti iš kompiuterio sąrankos, spustelėkite piktogramą **Save** (Įrašyti), esančią apatiniame kairiajame ekrano kampe, tada vykdykite ekrane pateikiamus nurodymus.
– arba –
Rodyklių klavišais pasirinkite **Main** (Pagrindinis) > **Save Changes and Exit** (Įrašyti pakeitimus ir išeiti), tada paspauskite **enter**.

Jūsų pakeitimai bus pritaikyti iš naujo paleidus kompiuterį.

BIOS administratoriaus slaptažodžio įvedimas

Pasirodžius raginimui **BIOS administrator password** (BIOS administratoriaus slaptažodis), įveskite savo slaptažodį (naudokitės tais pačiais klavišais, kuriais naudojotės nustatydami slaptažodį), tada paspauskite klavišą **enter**. Po trijų nesėkmingų bandymų įvesti BIOS administratoriaus slaptažodį, turėsite paleisti kompiuterį iš naujo ir bandyti vėl.

Kompiuterio sąrankos „DriveLock“ slaptažodžio valdymas

 **ĮSPĖJIMAS:** kad funkcija „DriveLock“ apsaugotas standusis diskas netaptų visiškai nepanaudojamas, užsirašykite „DriveLock“ vartotojo slaptažodį ir pagrindinį „DriveLock“ slaptažodį ir pasidėkite saugiai toliau nuo kompiuterio. Jei užmiršite abu „DriveLock“ slaptažodžius, standusis diskas bus visam laikui užrakintas ir juo bus neįmanoma naudotis.

„DriveLock“ apsauga užkerta kelią neleistinai prieigai prie standžiojo disko turinio. Funkcija „DriveLock“ gali būti taikoma tik vidiniams standiesiems kompiuterio diskams. Pritaikius diskui „DriveLock“ apsaugą, norint naudotis disku reikia įvesti slaptažodį. Diską reikia įdėti į kompiuterį arba papildomą prievado skirstytuvą, jei norite, kad jis būtų pasiekiamas „DriveLock“ slaptažodžiais.

 **PASTABA:** kad galėtumėte naudotis „DriveLock“ funkcijomis, būtina nustatyti BIOS administratoriaus slaptažodį.

Norint vidiniam standžiajam diskui taikyti funkciją „DriveLock“, kompiuterio sąrankoje būtina nustatyti vartotojo slaptažodį ir pagrindinį slaptažodį. Atkreipkite dėmesį į toliau pateiktus „DriveLock“ apsaugos naudojimo ypatumus.

- Pritaikius „DriveLock“ apsaugą standžiajam diskui, juo galėsite naudotis tik įvedę vartotojo slaptažodį arba pagrindinį slaptažodį.
- Vartotojo slaptažodis turi priklausyti kasdieniam apsaugoto standžiojo disko vartotojui. Pagrindinis slaptažodis gali priklausyti sistemos administratoriui arba kasdieniam vartotojui.
- Vartotojo slaptažodis ir pagrindinis slaptažodis gali būti identiški.
- Galite panaikinti vartotojo slaptažodį arba pagrindinį slaptažodį tik panaikindami disko „DriveLock“ apsaugą. „DriveLock“ disko apsaugą galima panaikinti tik naudojant pagrindinį slaptažodį.

„DriveLock“ slaptažodžio nustatymas

Norėdami kompiuterio sąrankoje nustatyti „DriveLock“ slaptažodį, atlikite toliau nurodytus veiksmus.

1. Įjunkite kompiuterį ir spauskite klavišą **esc**, kol ekrano apačioje rodomas pranešimas „Press the ESC key for Startup Menu“ (Spauskite klavišą ESC, kad būtų rodomas paleisties meniu).
2. Norėdami patekti į priemonę „Computer Setup“ („Kompiuterio sąranka“), paspauskite klavišą **F10**.
3. Žymiklio įrenginiu arba rodyklių klavišais pasirinkite **Security** (Saugumas) ► **Hard Drive Tools** (Standžiojo disko priemonės) ► **DriveLock**, tada paspauskite **enter**.
4. Spustelėkite Nustatyti „DriveLock“ slaptažodį (visuotinį).
5. Įveskite BIOS administratoriaus slaptažodį, tada paspauskite **enter**.
6. Žymiklio įrenginio ar rodyklių klavišais pasirinkite standųjį diską, kurį norite apsaugoti, tada paspauskite klavišą **enter**.
7. Perskaitykite įspėjimą. Norėdami tęsti, pasirinkite **YES** (TAIP).
8. Kai būsite paraginti, įveskite pagrindinį slaptažodį, tada paspauskite klavišą **enter**.
9. Kai būsite paraginti, patvirtindami dar kartą įveskite pagrindinį slaptažodį, tada paspauskite klavišą **enter**.
10. Kai būsite paraginti, įveskite vartotojo slaptažodį, tada paspauskite klavišą **enter**.
11. Kai būsite paraginti, patvirtindami dar kartą įveskite vartotojo slaptažodį, tada paspauskite klavišą **enter**.
12. Norėdami patvirtinti pasirinkto disko „DriveLock“ apsaugą, patvirtinimo lauke įveskite `DriveLock`, tada paspauskite klavišą **enter**.



PASTABA: patvirtinant „DriveLock“ būtina skirti didžiąsias ir mažąsias raides.

13. Norėdami įrašyti pakeitimus ir išeiti iš kompiuterio sąrankos, spustelėkite piktogramą **Save** (Įrašyti), esančią apatiniame kairiajame ekrano kampe, tada vykdykite ekrane pateikiamus nurodymus.

– arba –

Rodyklių klavišais pasirinkite **Main** (Pagrindinis) ► **Save Changes and Exit** (Įrašyti pakeitimus ir išeiti), tada paspauskite **enter**.

Jūsų pakeitimai bus pritaikyti iš naujo paleidus kompiuterį.

„DriveLock“ slaptažodžio įvedimas

Įsitikinkite, kad standusis diskas įdėtas į kompiuterį (o ne į papildomą doko įrenginį ar išorinį „MultiBay“).

Pasirodžius raginimui **DriveLock Password** („DriveLock“ slaptažodis), įveskite savo vartotojo arba pagrindinį slaptažodį (naudokitės tais pačiais klavišais, kuriais naudojotės nustatydami slaptažodį), tada paspauskite klavišą [enter](#).

Po dviejų neteisingų bandymų įvesti BIOS administratoriaus slaptažodį, turėsite išjungti kompiuterį ir bandyti vėl.

„DriveLock“ slaptažodžio keitimas

Norėdami kompiuterio sąrankoje keisti „DriveLock“ slaptažodį, atlikite toliau nurodytus veiksmus.

1. Įjunkite kompiuterį ir spauskite klavišą **esc**, kol ekrano apačioje rodomas pranešimas „Press the ESC key for Startup Menu“ (Spauskite klavišą ESC, kad būtų rodomas paleisties meniu).
2. Norėdami patekti į priemonę „Computer Setup“ („Kompiuterio sąranka“), paspauskite klavišą **f10**.
3. Žymiklio įrenginiu arba rodyklių klavišais pasirinkite **Security** (Saugumas) ► **Hard Drive Tools** (Standžiojo disko priemonės) ► **DriveLock**, tada paspauskite **enter**.
4. Įveskite BIOS administratoriaus slaptažodį, tada paspauskite **enter**.
5. Žymiklio įrenginiu arba rodyklių klavišais pasirinkite Nustatyti „DriveLock“ slaptažodį ir paspauskite klavišą **enter**.
6. Rodyklių klavišais pasirinkite vidinį standųjį diską, tada paspauskite klavišą **enter**.
7. Žymiklio įrenginiu arba rodyklių klavišais pasirinkite **Change Password** (Pakeisti slaptažodį).
8. Kai būsite paraginti, įveskite savo dabartinį slaptažodį, tada paspauskite klavišą **enter**.
9. Kai būsite paraginti, įveskite naują slaptažodį, tada paspauskite klavišą **enter**.
10. Kai būsite paraginti, patvirtindami dar kartą įveskite naują slaptažodį, tada paspauskite klavišą **enter**.
11. Norėdami įrašyti pakeitimus ir išeiti iš kompiuterio sąrankos, spustelėkite piktogramą **Save** (Įrašyti), esančią apatiniame kairiajame ekrano kampe, tada vykdykite ekrane pateikiamus nurodymus.

– arba –

Rodyklių klavišais pasirinkite **Main** (Pagrindinis) ► **Save Changes and Exit** (Įrašyti pakeitimus ir išeiti), tada paspauskite **enter**.

Jūsų pakeitimai bus pritaikyti iš naujo paleidus kompiuterį.

„DriveLock“ apsaugos panaikinimas

Norėdami kompiuterio sąrankoje panaikinti „DriveLock“ apsaugą, atlikite toliau nurodytus veiksmus.

1. Įjunkite kompiuterį ir spauskite klavišą **esc**, kol ekrano apačioje rodomas pranešimas „Press the ESC key for Startup Menu“ (Spauskite klavišą ESC, kad būtų rodomas paleisties meniu).
2. Norėdami patekti į priemonę „Computer Setup“ („Kompiuterio sąranka“), paspauskite klavišą **f10**.
3. Žymiklio įrenginiu arba rodyklių klavišais pasirinkite **Security** (Saugumas) > **Hard Drive Tools** (Standžiojo disko priemonės) > **DriveLock**, tada paspauskite **enter**.
4. Įveskite BIOS administratoriaus slaptažodį, tada paspauskite **enter**.
5. Žymiklio įrenginiu arba rodyklių klavišais pasirinkite **Set DriveLock Password** (Nustatyti įjungimo slaptažodį), tada paspauskite klavišą **enter**.
6. Žymeklio įrenginiu arba rodyklių klavišais pasirinkite vidinį standųjį diską, tada paspauskite klavišą **enter**.
7. Žymeklio įrenginiu arba rodyklių klavišais pasirinkite **Disable protection** (Panaikinti apsaugą).
8. Kai būsite paraginti, įveskite savo pagrindinį slaptažodį, tada paspauskite klavišą **enter**.
9. Norėdami įrašyti pakeitimus ir uždaryti kompiuterio sąranką „Computer Setup“, spustelėkite piktogramą **Save** (Įrašyti) ir vykdykite ekrane pateikiamus nurodymus.

– arba –

Rodyklių klavišais pasirinkite **Main** (Pagrindinis) > **Save Changes and Exit** (Įrašyti pakeitimus ir išeiti), tada paspauskite **enter**.

Jūsų pakeitimai bus pritaikyti iš naujo paleidus kompiuterį.

Kompiuterio sąrankos „Computer Setup“ funkcijos automatinio „DriveLock“ naudojimas

Aplinkoje, kuria naudojasi daugelis vartotojų, galite automatiškai nustatyti „DriveLock“ slaptažodį. Kai automatinio „DriveLock“ slaptažodžio funkcija yra įjungta, jums bus sukurtas atsitiktinis vartotojo slaptažodis ir pagrindinis „DriveLock“ slaptažodis. Kai bet kuris vartotojas perduos slaptažodžio įgaliojimus, diskui atrakinti bus panaudotas tas pats atsitiktinis vartotojo slaptažodis ir pagrindinis „DriveLock“ slaptažodis.



PASTABA: jei norite naudotis automatinio „DriveLock“ funkcijomis, reikia nustatyti BIOS administratoriaus slaptažodį.

Automatinio „DriveLock“ slaptažodžio įvedimas

Norėdami kompiuterio sąrankoje įjungti automatinį „DriveLock“ slaptažodį, atlikite toliau nurodytus veiksmus.

1. Įjunkite arba iš naujo paleiskite kompiuterį ir spauskite klavišą **esc**, kol ekrane rodomas pranešimas „Press the ESC key for Startup Menu“ („Spauskite klavišą ESC, kad būtų rodomas paleisties meniu“).
2. Norėdami patekti į priemonę „Computer Setup“ („Kompiuterio sąranka“), paspauskite klavišą **f10**.
3. Žymiklio įrenginiu arba rodyklių klavišais pasirinkite **Security** (Saugumas) > **Hard Drive Tools** (Standžiojo disko priemonės) > **Automatic DriveLock** (Automatinis „DriveLock“), tada paspauskite **enter**.
4. Įveskite BIOS administratoriaus slaptažodį, tada paspauskite **enter**.

5. Žymeklio įrenginiu arba rodyklių klavišais pasirinkite vidinį standųjį diską, tada paspauskite klavišą **enter**.
6. Perskaitykite įspėjimą. Norėdami tęsti, pasirinkite **YES** (TAIP).
7. Norėdami įrašyti pakeitimus ir uždaryti kompiuterio sąranką „Computer Setup“, spustelėkite piktogramą **Save** (Įrašyti) ir vykdykite ekrane pateikiamus nurodymus.

– arba –

Rodyklių klavišais pasirinkite **Main** (Pagrindinis) > **Save Changes and Exit** (Įrašyti pakeitimus ir išeiti), tada paspauskite **enter**.

Automatinės „DriveLock“ apsaugos panaikinimas

Norėdami kompiuterio sąrankoje panaikinti „DriveLock“ apsaugą, atlikite toliau nurodytus veiksmus.

1. Įjunkite arba iš naujo paleiskite kompiuterį ir spauskite klavišą **esc**, kol ekrane rodomas pranešimas „Press the ESC key for Startup Menu“ („Spauskite klavišą ESC, kad būtų rodomas paleisties meniu“).
2. Norėdami patekti į priemonę „Computer Setup“ („Kompiuterio sąranka“), paspauskite klavišą **F10**.
3. Žymeklio įrenginiu arba rodyklių klavišais pasirinkite **Security** (Saugumas) > **Hard Drive Tools** (Standžiojo disko priemonės) > **Automatic DriveLock** (Automatinis „DriveLock“), tada paspauskite **enter**.
4. Įveskite BIOS administratoriaus slaptažodį, tada paspauskite **enter**.
5. Žymeklio įrenginiu arba rodyklių klavišais pasirinkite vidinį standųjį diską, tada paspauskite klavišą **enter**.
6. Žymeklio įrenginiu arba rodyklių klavišais pasirinkite **Disable protection** (Panaikinti apsaugą).
7. Norėdami įrašyti pakeitimus ir išeiti iš kompiuterio sąrankos, spustelėkite piktogramą **Save** (Įrašyti), esančią apatiniame kairiajame ekrano kampe, tada vykdykite ekrane pateikiamus nurodymus.

– arba –

Rodyklių klavišais pasirinkite **Main** (Pagrindinis) > **Save Changes and Exit** (Įrašyti pakeitimus ir išeiti), tada paspauskite **enter**.

Antivirusinės programinės įrangos naudojimas

Kai kompiuteriu naudojate norėdami pasiekti elektroninį pašta, jungtis prie tinklo arba naršyti internete, galite jį užkrėsti kompiuteriniais virusais. Dėl kompiuterinių virusų operacinė sistema, programos ir paslaugų programos gali sugesti arba pradėti veikti neįprastai.

Antivirusinė programinė įranga gali aptikti daugumą virusų, juos sunaikinti ir daugeliu atvejų atitaisyti virusų padarytą žalą. Kad antivirusinė programinė įranga nuolat apsaugotų kompiuterį nuo naujai atrastų virusų, ją reikia naujinti.

Jei reikia daugiau informacijos apie kompiuterinius virusus, priemonės „Žinynas ir palaikymas“ ieškos lauke įveskite raktinį žodį **virusai**.

Užkardos programinės įrangos naudojimas

Ugniasienės skirtos apsaugoti nuo neleistinos prieigos prie sistemos arba tinklo. Ugniasienė gali būti kompiuteryje ir (arba) tinkle įdiegta programinė įranga arba tai gali būti tiek aparatinės, tiek programinės įrangos sprendimas.

Galima rinktis iš dviejų tipų ugniasienių:

- Pagrindiniame kompiuteryje esančios ugniasienės – tai programinė įranga, apsauganti tik tą kompiuterį, kuriame ji yra įdiegta.
- Tinklo ugniasienės – jos įrengiamos tarp jūsų DSL arba laidinio modemo ir namų tinklo, skirtos apsaugoti visus tinkle esančius kompiuterius.

Kai sistemoje įrengiama ugniasienė, visi duomenys, siunčiami į sistemą ir iš jos, yra stebimi ir lyginami su naudotojo nustatytų saugumo kriterijų rinkiniu. Visi šių kriterijų neatitinkantys duomenys yra blokuojami.

Jūsų kompiuteryje arba tinklo įrangoje jau gali būti įrengta ugniasienė. Jei ne, galima pasirinkti ugniasienės sprendimą.



PASTABA: tam tikromis aplinkybėmis užkarda gali užblokuoti prieigą prie internetinių žaidimų, trukdyti spausdinti ar bendrai naudoti failus tinkle arba užblokuoti el. paštu siunčiamų priedų gavimą. Norėdami laikinai išspręsti problemą, išjunkite užkardą, atlikite norimą užduotį ir vėl įjunkite užkardą. Norėdami išspręsti problemą visam laikui, iš naujo sukonfigūruokite užkardą.

Svarbių saugos naujinimų diegimas



ISPĖJIMAS: „Microsoft®“ siunčia svarbių naujinių išspėjimus. Kad apsugotumėte kompiuterį nuo saugos pažeidimų ir kompiuterinių virusų, tik gavę išspėjimą, iš karto įdiekite visus svarbius naujinimus iš „Microsoft“.

Gamintojui jau išsiuntus kompiuterį, galėjo atsirasti operacinės sistemos ir kitos programinės įrangos naujinimų. Jei norite patikrinti, ar jūsų kompiuteryje įdiegti visi prieinami naujinimai, vadovaukitės pateiktomis rekomendacijomis.

1. Atlikę kompiuterio sąranką, kuo greičiau paleiskite „Windows Update“
2. Vėliau vykdykite „Windows“ naujinimą kas mėnesį.
3. Kai išleidžiami operacinės sistemos „Windows“ ir kitų „Microsoft“ programų naujinimai, gaukite juos iš „Microsoft“ tinklalapio ir per naujinimų nuorodą priemonėje „Žinynas ir palaikymas“.

„HP Client Security Manager“ naudojimas

„HP Client Security Manager“ programinė įranga tam tikruose kompiuterio modeliuose yra iš anksto įdiegta. Šią programinę įrangą galima rasti „Windows“ priemonėje „Valdymo skydas“. Ji užtikrina saugos funkcijas, kurios padeda apsugoti kompiuterį, tinklus ir svarbius duomenis nuo neleistinos prieigos. Jei reikia daugiau informacijos, žr. „HP Client Security“ programinės įrangos žinyną.

Pasirinktinio apsauginio kabelio montavimas



PASTABA: apsauginis kabelis veikia kaip atbaidymo priemonė, tačiau tai gali neapsaugoti kompiuterio nuo sugadinimo arba vagystės.



PASTABA: jūsų kompiuterio apsauginio kabelio lizdas gali šiek tiek skirtis nuo šio skyriaus iliustracijos. Žr. „Susipažinimas su kompiuteriu“ 4 puslapyje, jei norite sužinoti, kur yra jūsų kompiuterio apsauginio kabelio lizdas.

1. Apsauginio kabelio kilpą uždėkite ant kokio nors pritvirtinto objekto.
2. Įkiškite raktą **(1)** į kabelio fiksatorių **(2)**.
3. Įkiškite kabelio fiksatorių į apsauginio kabelio lizdą kompiuteryje **(3)** ir užrakinkite kabelio fiksatorių raktu.

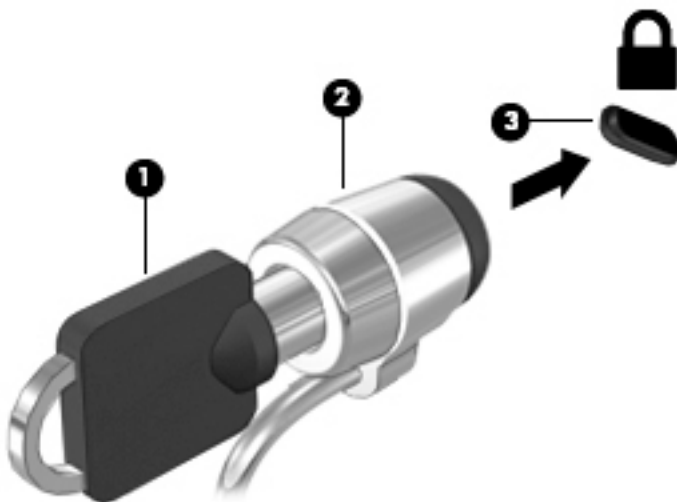

Pirštų atspaudų skaitytuvo naudojimas (tik tam tikruose modeliuose)

Integruotieji pirštų atspaudų skaitytuvai diegiami tik tam tikruose modeliuose. Jei norite naudotis pirštų atspaudų skaitytuvu, turite užregistruoti pirštų atspaudus naudodami „HP Client Security Credential Manager“. Skaitykite „HP Client Security“ programinės įrangos žinyną.

Kai užregistruosite pirštų atspaudus naudodami „Credential Manager“, „HP Client Security Password Manager“ galėsite naudoti vartotojo vardams ir slaptažodžiams saugoti bei palaikomose svetainėse ir programose įvesti.

Pirštų atspaudų skaitytuvo suradimas

Pirštų atspaudų skaitytuvas – mažas metalinis jutiklis, esantis vienoje iš šių kompiuterio vietų:

- Jutiklinės planšetės apačioje
- Klaviatūros dešinėje pusėje
- Ekranu viršuje, dešinėje pusėje
- Ekranu viršuje, kairėje pusėje

Priklausomai nuo jūsų kompiuterio modelio, skaitytuvas gali būti nukreiptas horizontaliai arba vertikalčiai. Abiejų krypčių atveju jums reikės perbraukti pirštu statmenai metaliniam jutikliui. Norėdami sužinoti pirštų atspaudų skaitytuvo vietą, žr. [„Susipažinimas su kompiuteriu“ 4 puslapyje](#).

10 Priežiūra

Atminties modulių pridėjimas arba pakeitimas

Kompiuteryje yra vienas atminties modulių skyrius. Kompiuterio talpa gali būti naujinama įdedant atminties modulį į laisvą didinamos atminties modulių angą arba naujinant esamą atminties modulį pagrindinėje atminties modulių angoje.

 **PASTABA:** prieš prijungdami arba pakeisdami atminties modulį įsitikinkite, kad kompiuteryje įdiegta naujausia BIOS versija ir, jei reikia, atnaujinkite BIOS. Žr. [BIOS atnaujinimas 90 puslapyje](#).

 **ĮSPĖJIMAS:** neatnaujinus kompiuterio BIOS į naujausią versiją prieš įdiegiant arba pakeičiant atminties modulį gali atsirasti įvairių sistemos sutrikimų.

 **PERSPĖJIMAS!** Kad išvengtumėte elektros smūgio ir nesugadintumėte įrangos, prieš dėdami atminties modulį, atjunkite energijos tiekimo laidą ir išimkite visus akumulatorius.

 **ĮSPĖJIMAS:** elektrostatinė iškrova gali sugadinti elektroninius komponentus. Prieš pradėdami bet kokią procedūrą, būtinai palieskite žemintą metalinį objektą, kad iškrautumėte statinį elektros krūvį.

ĮSPĖJIMAS: laikykitės toliau pateiktų nurodymų, kad neprarastumėte informacijos ir sistema netaptų neveikli:

Prieš pridėdami arba keisdami atminties modulius išjunkite kompiuterį. Neišimkite atminties modulių, kol kompiuteris įjungtas, veikia miego arba užmigdymo režimu.

Jei nesate tikri, ar kompiuteris yra išjungtas, ar veikia užmigdymo režimu, maitinimo mygtuku įjunkite kompiuterį. Tuomet išjunkite kompiuterį operacinės sistemos komanda.

 **PASTABA:** norėdami naudoti dviejų kanalų konfigūraciją, pridėdami antrą atminties modulį įsitikinkite, kad abu atminties moduliai yra identiški.

 **PASTABA:** pagrindinė atmintis yra apatinėje atminties angoje, o didinama atmintis – viršutinėje atminties angoje.

Kaip pridėti arba pakeisti atminties modulį:

1. Įrašykite savo darbą ir išjunkite kompiuterį.
2. Atjunkite kintamąją srovę ir išorinius įrenginius, prijungtus prie kompiuterio.
3. Išimkite akumulatorių (žr. [Akumuliatoriaus išėmimas 49 puslapyje](#)).
4. Nuimkite techninės priežiūros dureles (žr. [Techninės priežiūros durelių nuėmimas 61 puslapyje](#)).
5. Jei keičiate atminties modulį, išimkite esamą atminties modulį:
 - a. Patraukite fiksuotą (1) kiekvienoje atminties modulių pusėje.
Atminties modulis pakreipiamas aukštyn.

- b. Suimkite atminties modulio kraštą **(2)** ir švelniai traukite atminties modulį iš atminties modulio angos.

⚠️ ĮSPĖJIMAS: kad nesugadintumėte atminties modulio, imkite jį tik už kraštų. Nelieskite atminties modulio komponentų.

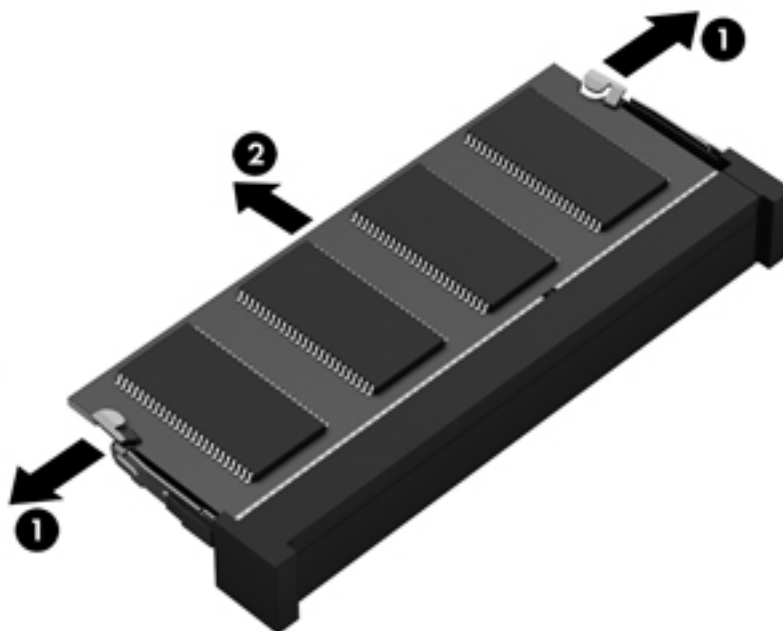

Kad apsaugotumėte atminties modulį jį išėmę, įdėkite jį į pakuotę, saugančią nuo elektrostatinio krūvio.

6. Įdėkite naują atminties modulį:

⚠️ ĮSPĖJIMAS: kad nesugadintumėte atminties modulio, imkite jį tik už kraštų. Nelieskite atminties modulio komponentų.

- a. Sulygiuokite atminties modulio kraštą su grioveliu **(1)** atminties modulio angos fiksatoriuje.
- b. Pakreipkite atminties modulį 45 laipsnių kampu su atminties modulio skyriaus paviršiumi ir spauskite modulį **(2)** į skyrių, kol jis užsifikuos.

- c. Švelniai spauskite atminties modulį **(3)** žemyn kartu su kairiuoju ir dešiniuoju kraštu, kol fiksatoriai užsifiksuos.

⚠️ ĮSPĖJIMAS: kad atminties modulio nesugadintumėte, saugokitės, kad jo nesulenktumėte.

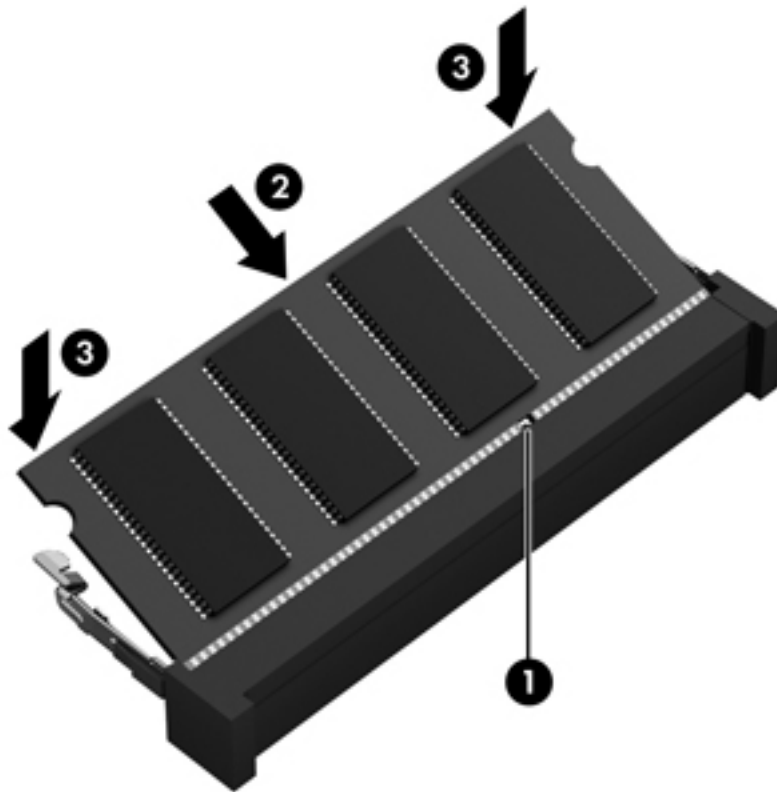

7. Uždėkite techninės priežiūros dureles (žr. [Techninės priežiūros durelių uždėjimas 62 puslapyje](#)).
8. Įstatykite akumuliatorių (žr. [Akumuliatoriaus įdėjimas 48 puslapyje](#)).
9. Prijunkite prie kompiuterio kintamąją srovę ir išorinius įrenginius.
10. Įjunkite kompiuterį.

Kaip valyti kompiuterį

Jei kompiuterį norite valyti saugiai, naudokite nurodytas priemones:

- Priemonės, kurių maksimali benzilo dimetilo amonio chlorido koncentracija yra 0,3 proc. (pvz., įvairių prekės ženklų vienkartinės šluostės).
- Stiklo valikliu be alkoholio
- Vandens ir muilo tirpalu
- Sausomis mikropluošto šluostėmis arba zomša (nesielektrinančia šluoste be aliejaus)
- Nesielektrinančiomis šluostėmis

⚠️ ĮSPĖJIMAS: venkite stiprių valymo tirpiklių, kurie gali visam laikui sugadinti jūsų kompiuterį. Jei nesate įsitikinę, ar galite saugiai naudoti valymo produktus kompiuteriui valyti, patikrinkite, ar produkto sudėtyje nėra tokių sudedamųjų dalių kaip alkoholis, acetonas, amonio chloridas, metileno chloridas ir angliavandenilis.

Pluoštinės medžiagos, pvz., popieriniai rankšluosčiai, gali subraižyti kompiuterį. Bėgant laikui įbrėžimuose gali kauptis nešvarumai ir valymo priemonės.

Valymo procedūros

Laikykitės šiame skyriuje pateikiamų rekomendacijų ir saugiai nuvalykite kompiuterį.

⚠ PERSPĖJIMAS! Kad apsisaugotumėte nuo elektros smūgio arba nepažeistumėte komponentų, nevalykite kompiuterio, kai jis įjungtas.

- Išjunkite kompiuterį.
- Atjunkite išorinį maitinimo šaltinį.
- Atjunkite visus maitinamus išorinius įrenginius.

⚠ ĮSPĖJIMAS: kad nepažeistumėte išorinių komponentų, nepurškite valymo priemonių arba skysčių tiesiai ant kompiuterio paviršiaus. Ant paviršių patekę skysčiai gali visam laikui sugadinti vidinius komponentus.

Ekranų valymas (universalūs arba nešiojamieji kompiuteriai)

Minkšta, nesipūkuojančia šluoste, sudrėkinta stiklų valikliu be alkoholio, švelniai nuvalykite ekraną. Prieš uždarydami ekraną būtinai palaukite, kol jis nudžius.

Šonų ir dangtelio valymas

Norėdami nuvalyti ir dezinfekuoti šonus bei dangtelį, naudokite minkštą mikropluošto šluostę arba zomšą, sudrėkintą viena iš anksčiau nurodytų valymo priemonių, arba naudokite tinkamas vienkartinės antibakterinės šluostes.

📝 PASTABA: kompiuterio dangtelį valykite sukamaisiais judesiais, kad lengviau nusivalytų nešvarumai.

Jutiklinės planšetės, klaviatūros ir pelės valymas

⚠ PERSPĖJIMAS! Kad nepatirtumėte elektros smūgio arba nesugadintumėte vidinių komponentų, valydami klaviatūrą nenaudokite siurblio. Naudodami siurblij būtinai šiuokšles pernešite ant klaviatūros.

⚠ ĮSPĖJIMAS: kad nesugadintumėte vidinių komponentų, neleiskite, kad skysčiai patektų tarp klavišų.

- Norėdami nuvalyti jutiklinę planšetę, klaviatūrą arba pelę, naudokite minkštą mikropluošto šluostę arba zomšą, sudrėkintą viena iš anksčiau nurodytų valymo priemonių, arba naudokite tinkamas vienkartinės antibakterinės šluostes.
- Kad klavišai nestrigtų, norėdami iš klaviatūros išvalyti dulkes, pūkelius ir daleles naudokite suslėgto oro skardinę su šiaudeliu.

Programų ir tvarkyklių naujinimas

HP rekomenduoja nuolat atnaujinti programas ir tvarkykles, įdiegiant naujausias jų versijas. Naujiniai gali išspręsti problemas ir papildyti kompiuterį naujomis funkcijomis bei parinktimis. Technologijos nuolat keičiasi, todėl svarbu nuolat naujinti programas ir tvarkykles, kad kompiuteris nuo jų neatsilikytų. Pvz., senesni grafikos komponentai gali nepalaikyti naujausių žaidimų. Jei nediegsite naujausių tvarkyklių, negalėsite išnaudoti visų kompiuterio galimybių.

Apsilankykite svetainėje <http://www.hp.com/support> ir atsisiųskite naujausias HP programų ir tvarkyklių versijas. Be to, užsiregistruokite ir automatiškai gausite pranešimus apie naujinius iškart, kai jie išleidžiami.

„SoftPaq Download Manager“ naudojimas

„HP SoftPaq Download Manager“ (SDM) – tai priemonė, leidžianti greitai rasti informaciją apie „SoftPaq“ HP verslo klasės kompiuteriams nenurodant „SoftPaq“ numerio. Naudodami šią priemonę, galite nesudėtingai ieškoti „SoftPaq“ paketų, o tada juos atsisiųsti ir išskleisti.

„SoftPaq Download Manager“ iš HP FTP tinklalapio nuskaito ir atsisiunčia paskelbtą duomenų bazės failą, kuriame nurodytas kompiuterio modelis ir „SoftPaq“ informacija. Naudodami „SoftPaq Download Manager“ galite nurodyti vieną arba kelis kompiuterio modelius, kad nustatytumėte, kuriuos „SoftPaqs“ galima atsisiųsti.

„SoftPaq Download Manager“ patikrina, ar HP FTP svetainėje nėra duomenų bazės ir programinės įrangos naujinių. Jei naujinių yra, jie atsiuočiami ir įdiegiami automatiškai.

„SoftPaq Download Manager“ galite atsisiųsti iš HP svetainės. Kad galėtumėte naudotis programa „SoftPaq Download Manager“, skirta „SoftPaq“ atsisiųsti, pirmiausia turite atsisiųsti ir įdiegti šią programą. Eikite į <http://www.hp.com/go/sdm> ir vykdykite nurodymus, kad atsisiųstumėte ir įdiegtumėte „SoftPaq Download Manager“.

Norėdami atsisiųsti „SoftPaqs“, atlikite toliau nurodytus veiksmus:

- ▲ Pasirinkite **Pradėti > Visos programos > HP > HP SoftPaq Download Manager**.



PASTABA: jei vartotojo abonemento valdymo sistema paprašys leidimo, spustelėkite **Taip**.

11 Atsarginių kopijų kūrimas ir atkūrimas

Jūsų kompiuteryje yra HP ir „Windows“ įrankiai, padėsiantys apsaugoti jūsų informaciją ir prirėikus ją atkurti. Šie įrankiai padeda sugrąžinti tinkamą kompiuterio veikimo būseną, tereikia atlikti kelis paprastus veiksmus. Šiame skyriuje pateikiama informacija apie šiuos procesus:

- Atkūrimo laikmenos ir atsarginių kopijų kūrimą
- Sistemos atkūrimą ir duomenų atgavimą

Atkūrimo laikmenos ir atsarginių kopijų kūrimą

Sistemos atkūrimas po gedimo yra sėkmingas tiek, kiek nauja atsarginė kopija.

1. Sėkmingai nustatę kompiuterį sukurkite HP atkūrimo laikmeną. Atliekant šį veiksma sukuriama „Windows 7“ operacinės sistemos DVD diskas ir *Driver Recovery* (tvarkyklių atkūrimo) DVD diskas. „Windows“ DVD diską galima panaudoti diegiant operacinę sistemą iš naujo, kai standusis diskas sugenda arba pakeičiamas. *Driver Recovery* (tvarkyklės atkūrimo) DVD diską įdiegiamos tam tikros tvarkyklės ir programos. Žr. [Atkūrimo laikmenos kūrimas naudojant HP atkūrimo diskų kūrimo priemonę 84 puslapyje](#).
2. Naudodami „Windows“ atsarginio kopijavimo ir atkūrimo įrankius atlikite tokius veiksmus:
 - Sukurti atskirų failų ir aplankų atsargines kopijas
 - Sukurti viso standžiojo disko atsarginę kopiją (tik tam tikruose modeliuose)
 - Sukurti sistemos taisymo diskus (tik tam tikruose modeliuose) kompiuterio optiniu diskų įrenginiu arba pasirinktiniu išoriniu optiniu diskų įrenginiu
 - Sukurti sistemos atkūrimo taškus

 **PASTABA:** šiame vadove pateikiama atsarginių kopijų kūrimo, duomenų atgavimo ir atkūrimo parinkčių apžvalga. Jei reikia išsamesnės informacijos apie esamus įrankius, žr. priemonę „Žinynas ir palaikymas“. Norėdami pasiekti priemonę „Žinynas ir palaikymas“, pasirinkite **Pradėti > Žinynas ir palaikymas**.

 **PASTABA:** jei sistema veikia nestabiliai, HP rekomenduoja išsispausdinti atkūrimo procedūrų nurodymus ir saugoti juos, kad galėtumėte pasinaudoti vėliau.

Sugedus sistemai galėsite naudoti atsarginių kopijų failus kompiuterio turiniui atkurti. Žr. [Atsarginių informacijos kopijų kūrimas 85 puslapyje](#).

Rekomendacijos

- Kurdami atkūrimo laikmeną ar atsargines kopijas diskuose naudokite vieną iš toliau nurodytų diskų tipų (įsigyjama atskirai): DVD+R, DVD+R DL, DVD-R, DVD-R DL arba DVD±RW. Diskų pasirinkimas priklauso nuo naudojamo optinio diskų įrenginio.
- prieš pradėdami kurti atkūrimo laikmeną ar atsarginę kopiją įsitinkite, kad kompiuteris prijungtas prie kintamosios srovės šaltinio.

Atkūrimo laikmenos kūrimas naudojant HP atkūrimo diskų kūrimo priemonę

HP atkūrimo diskų kūrimo priemonė yra programinė įranga, siūlanti alternatyvių atkūrimo laikmenų kūrimo būdų. Sėkmingai parengę kompiuterį, galite sukurti atkūrimo laikmeną naudodami HP atkūrimo disko kūrimo

priemonę. Sugeđus standžiam diskui naudodami atkūrimo laikmeną galite iš naujo įdiegti operacinę sistemą, tam tikras tvarkykles bei programas. Naudojant „HP Recovery Disc Creator“ galima sukurti dviejų tipų DVD diskus:

- „Windows 7“ operacinės sistemos DVD diską – operacinė sistema įdiegiama be papildomų tvarkyklių ar programų.
- *Driver Recovery* (tvarkyklės atkūrimo) DVD diską – konkrečios tvarkyklės ir programos įdiegiamos tokiu pat būdu, koku HP programinės įrangos sąrankos priemonė įdiegia tvarkykles ir programas.

Atkūrimo laikmenos kūrimas



PASTABA: „Windows 7“ operacinės sistemos DVD diską galima sukurti tik kartą. Todėl sukūrus „Windows“ DVD diską laikmenos kūrimo parinktys nebebus.

Jei norite sukurti „Windows“ DVD diską:

1. Pasirinkite **Pradėti > Visos programos > Produktyvumas ir įrankiai > Recovery Disc Creator**.
2. Pasirinkite **Windows disk** („Windows“ diskas).
3. Išskleidžiamajame meniu pasirinkite atkūrimo laikmenos įrašymo diską.
4. Spustelėkite mygtuką **Create** (Kurti), kad pradėtumėte įrašymo procesą.

Sukūrę „Windows 7“ operacinės sistemos DVD diską, sukurkite *Driver Recovery* (tvarkyklių atkūrimo) DVD diską:

1. Pasirinkite **Pradėti > Visos programos > Produktyvumas ir įrankiai > Recovery Disc Creator**.
2. Pasirinkite **Driver disk** (Tvarkyklių diskas).
3. Išskleidžiamajame meniu pasirinkite atkūrimo laikmenos įrašymo diską.
4. Spustelėkite mygtuką **Create** (Kurti), kad pradėtumėte įrašymo procesą.

Atsarginių informacijos kopijų kūrimas

Sistemos taisymo laikmenas ir pirminę atsarginę kopiją reikėtų sukurti iškart pasibaigus programinės įrangos sąrankai. Įdiegę naują programinę įrangą ar įrašę duomenų failus, turite toliau reguliariai kurti atsargines sistemos kopijas, kad turėtumėte tinkamą naujausią atsarginę kopiją. Be to, turėtumėte sukurti „Windows“ sistemos taisymo laikmeną (tik tam tikruose modeliuose), kurią naudodami galėsite paleisti (įkrauti) kompiuterį ir atkurti operacinę sistemą tuo atveju, jei sistema taptų nestabili arba sugestų. Jūsų pirminė ir kitos atsarginės kopijos leidžia atkurti duomenis ir parametrus įvykus gedimui.

Atsargines informacijos kopijas galite kurti pasirinkiniame išoriniame standžiam diske, tinklo diske arba diskuose.

Darydami atsargines kopijas, atkreipkite dėmesį į šiuos patarimus:

- Asmeninius failus laikykite bibliotekoje „Dokumentai“ ir reguliariai kurkite šio aplanko atsargines kopijas.
- Kurkite atsargines šablonų, saugomų susijusiuose kataloguose, kopijas.
- Įrašykite individualizuotus langų, įrankių juostų arba meniu juostų parametrus kurdami momentines ekrano kopijas. Prireikus atkurti savo nuostatas, momentinė ekrano kopija padės sutaupyti laiko.
- Kurdami atsargines kopijas diskuose, išėmę juos iš diskų įrenginio sunumeruokite.

 **PASTABA:** išsamius nurodymus, skirtus įvairioms atsarginių kopijų kūrimo ir atkūrimo parinktimis, gausite atlikę šių temų paiešką priemonėje „Žinynas ir palaikymas“. Norėdami pasiekti priemonę „Žinynas ir palaikymas“, pasirinkite **Pradėti > Žinynas ir palaikymas**.

 **PASTABA:** operacinėje sistemoje „Windows“ įdiegta vartotojo paskyros valdymo funkcija, padidinanti jūsų kompiuterio saugą. Atliekant tam tikras užduotis, pvz., diegiant programinę įrangą, vykdant priemones arba keičiant „Windows“ parametrus, jus gali paraginti pateikti leidimą arba įvesti slaptažodį. Žr. priemonę „Žinynas ir palaikymas“. Norėdami pasiekti priemonę „Žinynas ir palaikymas“, pasirinkite **Pradėti > Žinynas ir palaikymas**.

Atsarginės kopijos kūrimas naudojant „Windows“ atsarginį kopijavimą ir atkūrimą:

 **PASTABA:** atsižvelgiant į failo dydį ir kompiuterio spartą, atsarginės kopijos kūrimo procesas gali užtrukti ilgiau nei valandą.

1. Pasirinkite **Pradėti > Visos programos > Priežiūra > Atsarginis kopijavimas ir atkūrimas**.
2. Vykdydami ekrane pateikiamus nurodymus, nustatykite atsarginių kopijų kūrimą, sukurkite sistemos atvaizdą (tik tam tikruose modeliuose) arba sukurkite sistemos taisymo laikmeną (tik tam tikruose modeliuose).

Sistemos atkūrimo vykdymas

Jei sistema nustojo veikti arba veikia nestabiliai, kompiuteris jūsų failus leidžia atkurti nurodytais būdais:

- „Windows“ atkūrimo priemonės: norėdami atkurti anksčiau išsaugotą informaciją, galite naudoti priemonę „Windows Backup and Restore“ („Windows“ atsarginių kopijų kūrimas ir atkūrimas). Taip pat galite naudoti programą „Windows Startup Repair“ („Windows“ paleisties atkūrimas), kad pašalintumėte problemas, kurios galėtų trukdyti tinkamai paleisti „Windows“.
- f11 atkūrimo įrankiai (tik tam tikruose modeliuose): galite naudoti f11 atkūrimo priemones, kad atkurtumėte pirminį savo standžiojo disko vaizdą. Atvaizdą sudaro operacinė sistema „Windows“ ir gamykloje įdiegta programinė įranga.

 **PASTABA:** jei negalite įkrauti kompiuterio ir naudoti anksčiau sukurtos sistemos taisymo laikmenos (tik tam tikruose modeliuose), turite įsigyti „Windows 7“ operacinės sistemos laikmeną, kad perkrautumėte kompiuterį ir pataisytumėte operacinę sistemą. Papildomos informacijos ieškokite [„Windows 7“ operacinės sistemos laikmenos naudojimas 88 puslapyje](#).

„Windows“ atkūrimo priemonių naudojimas

Naudodami „Windows“ atkūrimo įrankius galite:

- Atkurti pavienius failus
- Atkurti kompiuterį naudodami ankstesnį atkūrimo tašką
- Atkurti informaciją atkūrimo įrankiais

 **PASTABA:** išsamius nurodymus, skirtus įvairioms atkūrimo ir duomenų atgavimo parinktimis, gausite atlikę šių temų paiešką priemonėje „Žinynas ir palaikymas“. Norėdami pasiekti priemonę „Žinynas ir palaikymas“, pasirinkite **Pradėti > Žinynas ir palaikymas**.

 **PASTABA:** operacinėje sistemoje „Windows“ įdiegta vartotojo paskyros valdymo funkcija, padidinanti jūsų kompiuterio saugą. Atliekant tam tikras užduotis, pvz., diegiant programinę įrangą, vykdant priemones arba keičiant „Windows“ parametrus, jus gali paraginti pateikti leidimą arba įvesti slaptažodį. Žr. priemonę „Žinynas ir palaikymas“. Norėdami pasiekti priemonę „Žinynas ir palaikymas“, pasirinkite **Pradėti > Žinynas ir palaikymas**.

Norėdami atkurti anksčiau išsaugotą informaciją, atlikite toliau nurodytus veiksmus:

1. Pasirinkite **Pradėti > Visos programos > Priežiūra > Atsarginis kopijavimas ir atkūrimas**.
2. Vykdydami ekrane pateikiamus nurodymus, atkurkite sistemos nuostatas, viso kompiuterio duomenis (tik tam tikruose modeliuose) arba savo failus.

Norėdami atkurti savo informaciją naudodami paleisties atkūrimo funkciją, atlikite toliau nurodytus veiksmus:

 **ĮSPĖJIMAS:** tam tikros paleisties atkūrimo parinktys ištrins visą standžiojo disko turinį ir suformatuos jį iš naujo. Visi sukurti failai ir visa kompiuteryje įdiegta programinė įranga negrąžinamai pašalinami. Suformatavus atkūrimo procesas atkuria operacinę sistemą, tvarkykles, programinę įrangą ir priemones iš atkurti skirtos atsarginės kopijos.

1. Jei įmanoma, sukurkite visų asmeninių failų atsargines kopijas.
2. Jei įmanoma, patikrinkite, ar yra sukurtas „Windows“ skaidinys.

Norėdami patikrinti, ar yra „Windows“ skaidinys, pasirinkite **Pradėti > Kompiuteris**.

 **PASTABA:** jei „Windows“ skaidinio sąraše nėra, operacinę sistemą ir programas reikės atkurti naudojant „Windows 7“ operacinės sistemos DVD diską ir *Driver Recovery* (tvarkyklių atkūrimo) laikmeną. Papildomos informacijos ieškokite [„Windows 7“ operacinės sistemos laikmenos naudojimas 88 puslapyje](#).

3. Jei „Windows“ skaidinys sąraše yra, paleiskite kompiuterį iš naujo, tada prieš įkeldami operacinę sistemą „Windows“ paspauskite klavišą **F8**.
4. Pasirinkite **Paleisties atkūrimas**.
5. Vykdykite ekrane pateikiamus nurodymus.

 **PASTABA:** jei reikia daugiau informacijos apie informacijos atkūrimą naudojant „Windows“ įrankius, pasirinkite **Pradėti > Žinynas ir palaikymas**.

f11 atkūrimo įrankių naudojimas (tik tam tikruose modeliuose)

 **ĮSPĖJIMAS:** naudojant **F11** įrankį visiškai ištrinamas standžiojo disko turinys ir diskas suformatuojamas iš naujo. Visi sukurti failai ir visa kompiuteryje įdiegta programinė įranga negrąžinamai pašalinami. Atkūrimo priemonė **F11** iš naujo įdiegia operacinę sistemą ir HP programas bei tvarkykles, įdiegtas gamintojo. Gamintojo neįdiegtą programinę įrangą privalote įdiegti iš naujo.

Norėdami atkurti originalų standžiojo disko atvaizdą naudodami klavišą **F11**, atlikite toliau nurodytus veiksmus:

1. Jei įmanoma, sukurkite visų asmeninių failų atsargines kopijas.
2. Jei įmanoma, patikrinkite, ar kompiuteryje yra HP atkūrimo skaidinys: spustelėkite **Pradėti**, dešiniuoju pelės klavišu spustelėkite **Kompiuteris**, spustelėkite **Valdyti**, tada spustelėkite **Disko valdymas**.

 **PASTABA:** jei „HP Recovery“ skaidinio sąraše nėra, operacinę sistemą ir programas reikės atkurti naudojant „Windows 7“ operacinės sistemos laikmeną ir *Driver Recovery* (tvarkyklių atkūrimo) laikmeną. Papildomos informacijos ieškokite [„Windows 7“ operacinės sistemos laikmenos naudojimas 88 puslapyje](#).

3. Jei HP atkūrimo skaidinys yra sąraše, iš naujo paleiskite kompiuterį ir paspauskite klavišą **ESC**, kai ekrano apačioje rodomas pranešimas „Press the ESC key for Startup Menu“ (Paspauskite klavišą **ESC**, kad būtų rodomas paleisties meniu).

4. Spauskite klavišą **F11**, kai ekrane rodomas pranešimas „Press <F11> for recovery“ (Paspauskite klavišą F11, jei norite atkurti).
5. Vykdykite ekrane pateikiamus nurodymus.

„Windows 7“ operacinės sistemos laikmenos naudojimas

jei negalite pasinaudoti atkūrimo laikmena, kurią anksčiau sukūrėte naudodami „HP Recovery Disc Creator“ (tik tam tikruose modeliuose), reikės įsigyti „Windows 7“ operacinės sistemos DVD diską ir iš naujo paleisti kompiuterį bei pataisyti operacinę sistemą.

Norėdami užsisakyti DVD diską „Windows 7 operating system“ (Operacinė sistema „Windows 7“), įeikite į HP svetainę. Informacijos apie palaikymo tarnybą JAV rasite apsilankę <http://www.hp.com/support>. Informacijos apie palaikymo tarnybą visame pasaulyje rasite apsilankę http://welcome.hp.com/country/us/en/wwcontact_us.html. DVD diską taip pat galite užsisakyti paskambinę palaikymo tarnybai. Kontaktinę informaciją rasite su kompiuteriu pateikiamame lankstinuke *Worldwide Telephone Numbers* (Visame pasaulyje galiojantys telefonų numeriai).

 **ISPĖJIMAS:** naudojant „Windows 7“ operacinės sistemos DVD diską visiškai išvalomas standžiojo disko turinys, o diskas iš naujo suformatuojamas. Visi sukurti failai ir visa kompiuteryje įdiegta programinė įranga negrąžinamai pašalinami. Suformatavus atkūrimo procesas padės atkurti operacinę sistemą, taip pat tvarkykles, programinę įrangą ir priemones.

Norėdami inicijuoti atkūrimą naudodami „Windows 7“ operacinės sistemos DVD diską, atlikite toliau nurodytus veiksmus:

 **PASTABA:** šis procesas užtrunka keletą minučių.

1. Jei įmanoma, sukurkite visų asmeninių failų atsargines kopijas.
2. Prieš įkeldami operacinę sistemą „Windows“, paleiskite kompiuterį iš naujo, tada į optinių diskų įrenginį įdėkite „Windows 7“ operacinės sistemos DVD diską.
3. Kai būsite paraginti, paspauskite bet kurį klavišą.
4. Vykdykite ekrane pateikiamus nurodymus.
5. Spustelėkite **Pirmyn**.
6. Pasirinkite **Taisyti kompiuterį**.
7. Vykdykite ekrane pateikiamus nurodymus.

Taisymo procesui pasibaigus:

1. Išimkite „Windows 7“ operacinės sistemos DVD diską ir įdėkite *Driver Recovery* (tvarkyklių atkūrimo) DVD diską.
2. Pirmiausia įdėkite aparatūrą įjungiančias tvarkykles, paskui įdėkite rekomenduojamas programas.

12 Kompiuterio sąrankos priemonė „Computer Setup“ (BIOS), „MultiBoot“ ir „HP PC Hardware Diagnostics“ (UEFI)

Kompiuterio sąrankos „Computer Setup“ naudojimas

Kompiuterio sąranka „Computer Setup“ arba „Basic Input/Output System“ (Pagrindinė įvesties / išvesties sistema) (BIOS) valdo įvesties ir išvesties įrenginių, pvz., diskų įrenginių, ekrano, klaviatūros, pelės ir spausdintuvo, ryšius sistemoje. Kompiuterio sąranka „Computer Setup“ apima įdiegtų įrenginių tipų parametrus, kompiuterio paleisties veiksmų seką, sistemos ir išplėstinės atminties apimtį.



PASTABA: būkite itin atsargūs, kai atliekate pakeitimus kompiuterio sąrankoje. Padarius klaidų kompiuteris gali tinkamai neveikti.

Kompiuterio sąrankos paleidimas



PASTABA: prie USB prievado prijungta išorinė klaviatūra ar pelė per kompiuterio sąranką gali būti naudojamos tik tuo atveju, jei įgalintas senų USB įrenginių palaikymas.

Kad pradėtumėte kompiuterio sąranką, atlikite toliau nurodytus veiksmus.

1. Įjunkite arba iš naujo paleiskite kompiuterį ir spauskite klavišą **esc**, kol ekrane rodomas pranešimas „Press the ESC key for Startup Menu“ („Spauskite klavišą ESC, kad būtų rodomas paleisties meniu“).
2. Norėdami patekti į priemonę „Computer Setup“ („Kompiuterio sąranka“), paspauskite klavišą **f10**.

Naršymas ir pasirinkimas kompiuterio sąrankoje

Norėdami naršyti ir pasirinkti kompiuterio sąrankoje, atlikite toliau nurodytus veiksmus.

1. Įjunkite arba iš naujo paleiskite kompiuterį ir spauskite klavišą **esc**, kol ekrane rodomas pranešimas „Press the ESC key for Startup Menu“ („Spauskite klavišą ESC, kad būtų rodomas paleisties meniu“).



PASTABA: galite naudoti žymeklio įrenginį (jutiklinę planšetę, rodomąją lazdelę arba USB pelę) arba klaviatūrą, jei norite naršyti arba pasirinkti kompiuterio sąrankoje.

2. Norėdami patekti į priemonę „Computer Setup“ („Kompiuterio sąranka“), paspauskite klavišą **f10**.
 - Norėdami pasirinkti meniu ar meniu punktą, naudokite **tabuliavimo** klavišą ir klaviatūros rodyklių klavišus, tada spauskite **Enter** arba, kad spustelėtume punktą, naudokite žymeklio įrenginį.
 - Norėdami slinkti aukštyn arba žemyn, viršutiniame dešiniajame ekrano kampe spustelėkite rodyklę aukštyn arba žemyn, tai pat galite naudoti klaviatūros rodyklių klavišus aukštyn arba žemyn.
 - Jei norite uždaryti atidarytus dialogo langus ir grįžti į pagrindinį kompiuterio sąrankos ekraną, paspauskite **esc**, tada vykdykite ekrane pateikiamus nurodymus.

Jei norite išeiti iš kompiuterio sąrankos meniu, pasirinkite vieną iš toliau pateiktų metodų.

- Išėjimas iš kompiuterio sąrankos „Computer Setup“ meniu neišsaugojus pakeitimų:

Dešiniame apatiniame ekrano kampe spustelėkite piktogramą **Exit** (Išeiti) ir vykdykite ekrane pateikiamus nurodymus.

– arba –

Rodyklių klavišais pasirinkite **Main** (Pagrindinis) > **Ignore Changes and Exit** (Nepaisyti pakeitimų ir išeiti), tada paspauskite **enter**.

- Pakeitimų išsaugojimas ir išėjimas iš kompiuterio sąrankos „Computer Setup“ meniu:

Dešiniame apatiniame ekrano kampe spustelėkite piktogramą **Save** (Įrašyti) ir vykdykite ekrane pateikiamus nurodymus.

– arba –

Rodyklių klavišais pasirinkite **Main** (Pagrindinis) > **Save Changes and Exit** (Įrašyti pakeitimus ir išeiti), tada paspauskite **enter**.

Jūsų pakeitimai bus pritaikyti iš naujo paleidus kompiuterį.

Gamyklinių nuostatų atkūrimas kompiuterio sąrankoje



PASTABA: atkuriant numatytąsias nuostatas standžiojo disko režimas nebus pakeistas.

Jei norite atkurti gamyklines kompiuterio sąrankos nuostatas, atlikite toliau nurodytus veiksmus.

1. Įjunkite arba iš naujo paleiskite kompiuterį ir spauskite klavišą **esc**, kol ekrane rodomas pranešimas „Press the ESC key for Startup Menu“ („Spauskite klavišą ESC, kad būtų rodomas paleisties meniu“).
2. Norėdami patekti į priemonę „Computer Setup“ („Kompiuterio sąranka“), paspauskite klavišą **f10**.
3. Žymiklio įrenginiu arba rodyklių klavišais pasirinkite **Main (Pagrindinis) > Restore Defaults** (Atkurti numatytąsias nuostatas).
4. Vadovaukitės ekrane pateikiamomis instrukcijomis.
5. Norėdami įrašyti pakeitimus ir išeiti, spustelėkite piktogramą **Save** (Įrašyti), esančią apatiniame dešiniame ekrano kampe, tada vykdykite ekrane pateikiamus nurodymus.

– arba –

Rodyklių klavišais pasirinkite **Main** (Pagrindinis) > **Save Changes and Exit** (Įrašyti pakeitimus ir išeiti), tada paspauskite **enter**.

Jūsų pakeitimai bus pritaikyti iš naujo paleidus kompiuterį.



PASTABA: atkuriant gamyklines nuostatas slaptažodžio ir saugos nuostatos nekeičiamos.

BIOS atnaujinimas

HP svetainėje gali būti atnaujintų BIOS versijų.

Daugelis HP svetainėje pateikiamų BIOS naujinimų yra suglaudintuose failuose, vadinamuose *SoftPaq*.

Kai kuriuose atsisiunčiamuose paketuose būna failų Readme.txt, kuriuose pateikiama failų įdiegimo ir trikčių šalinimo informacija.

BIOS versijos nustatymas

Jei norite sužinoti, ar siūlomos atsisiųsti BIOS atnaujinimų versijos yra naujesnės už šiuo metu kompiuteryje įdiegtą BIOS versiją, reikia nustatyti, kokia BIOS versija įdiegta dabar.

BIOS versijos informaciją (dar vadinamą *ROM date* (ROM data) ir *System BIOS* (Sistema BIOS) galite pamatyti paspaudę klavišus **fn+esc** (jei jau įjungėte „Windows“) arba naudodamiesi kompiuterio sąranka „Computer Setup“.

1. Kompiuterio sąrankos paleidimas.
2. Naudokite žymiklio įrenginį arba rodyklių klavišus, kad pasirinktumėte **Main** (Pagrindinis) > **System Information** (Sistemos informacija).
3. Norėdami išeiti iš kompiuterio sąrankos priemonės „Computer Setup“ neišsaugoję pakeitimų, apatiniame dešiniajame ekrano kampe spustelėkite piktogramą **Exit** (Išeiti) ir toliau vykdykite ekrane pateikiamus nurodymus.

– arba –

Rodyklių klavišais pasirinkite **Main** (Pagrindinis) > **Ignore Changes and Exit** (Įrašyti pakeitimus ir išeiti), tada paspauskite **enter**.

BIOS atnaujinimo atsiuntimas

 **ĮSPĖJIMAS:** norėdami sumažinti kompiuterio gedimo arba nesėkmingo įdiegimo pavojų, BIOS atnaujinimą atsiųskite ir įdiekite tik naudodami patikimą išorinės srovės šaltinį – kintamosios srovės adapterį. Neatsiųskite ir neįdiekite BIOS atnaujinimų, jei kompiuteris naudoja akumuliatoriaus, prijungto prie doko, energiją arba jei yra prijungtas prie papildomo maitinimo šaltinio. Laikykitės šių nurodymų siųsdamiesi ir įdiegdami.

Neatjunkite kompiuterio maitinimo ištraukdami elektros laidą iš kintamosios srovės lizdo.

Neišjunkite kompiuterio ir neinicijuokite miego režimo.

Nepridėkite, nenuimkite, neprijunkite ir neatjunkite jokių įrenginių, kabelių arba laidų.

1. Norėdami pasiekti priemonę „Žinynas ir palaikymas“ pasirinkite **Pradėti > Žinynas ir palaikymas**.
2. Pasirinkite **Naujinimai ir pataisymai**, tada pasirinkite **Dabar tikrinti, ar yra HP naujinimų**.
3. Atlikite šiuos veiksmus atsiuntimo srityje.
 - a. Suraskite patį vėliausią BIOS naujinimą ir palyginkite jo BIOS versiją su šiuo metu įdiegta kompiuteryje. Užsirašykite datą, pavadinimą ar kitą indikatorių. Šios informacijos jums gali prireikti, kad vėliau rastumėte naujinimą, jau atsiųstą į standųjį diską.
 - b. Norėdami atsisiųsti pasirinktą atnaujinimą į standųjį diską, laikykitės ekrano nurodymų.

Jei naujinimas yra vėlesnis nei jūsų turima BIOS versija, užsirašykite kelių iki vietos standžiajame diske, į kurią atsisiunčiamas BIOS naujinimas. Jums šio maršruto prireiks, kai būsite pasiruošę įdiegti naujinį.



PASTABA: jei kompiuteris prijungtas prie tinklo, prieš įdiegdami bet kokius programinės įrangos, o ypač BIOS, atnaujinimus susisieki su tinklo administratoriumi.

BIOS įdiegimo veiksmai gali skirtis. Atsiuntę vykdykite visus ekrane pateikiamus nurodymus. Jei nepateikiama jokių nurodymų, atlikite toliau nurodytus veiksmus:

1. Pasirinkite **Pradėti > Kompiuteris**.
2. Spustelėkite standžiojo disko pavadinimą. Paprastai standusis diskas būna pavadintas „Local Disk (C:)“ (Vietinis diskas (C:)).
3. Pagal anksčiau užrašytą standžiojo disko maršrutą raskite standžiojo disko aplanką su atnaujinimu ir jį atidarykite.

4. Dukart spustelėkite failą, kurio plėtinys .exe (pvz., *failovardas.exe*).
Prasidės BIOS įdiegimas.
5. Laikykitės ekrano instrukcijų, kad baigtumėte įdiegti.

 **PASTABA:** ekrane pasirodžius sėkmingos įdiegties pranešimui, atsisiųstą failą iš standžiojo disko galite pašalinti.

„MultiBoot“ naudojimas

Apie įrenginių įkrovimo tvarką

Paleidus kompiuterį sistemą bandoma įkrauti iš įjungtų įrenginių. Pagalbinė priemonė „MultiBoot“, kuri yra įgalinta gamykloje, valdo tvarką, pagal kurią sistema pasirenka įkrovimo įrenginį. Įkrovimo įrenginiais gali būti optinių diskų įrenginiai, diskelių įrenginiai, tinklo sąsajos korta (NIC), standieji diskai ir USB įrenginiai. Įkrovimo įrenginiuose yra įkrauti skirtos laikmenos arba failai, kurių kompiuteriui reikia tinkamam paleidimui ir veikimui.

 **PASTABA:** kai kurie įkrovimo įrenginiai turi būti įjungiami kompiuterio sąrankoje „Computer Setup“ ir tik tada jie gali būti įtraukiami į įkrovimo tvarką.

Keisdami įkrovimo tvarką kompiuterio sąrankoje „Computer Setup“ galite pakeisti tvarką, pagal kurią kompiuteris ieško įkrovimo įrenginių. Taip pat galite spausti klavišą **esc**, kol ekrano apačioje rodomas pranešimas „Spauskite klavišą ESC, kad būtų rodomas paleisties meniu“, ir tada spausti klavišą **f9**. Paspaudus klavišą **f9** rodomas meniu, kuriame išvardyti galiojantys įkrovimo įrenginiai ir kuris leidžia pasirinkti įkrovimo įrenginį. Taip pat galite naudoti „MultiBoot Express“, jei norite nustatyti, kad kompiuteris klaustų įkrovimo įrenginio vietos kiekvieną kartą, kai jis įjungiamas arba paleidžiamas iš naujo.

„MultiBoot“ nuostatų pasirinkimas

„MultiBoot“ galite naudoti toliau nurodytais būdais.

- Norėdami nustatyti naują įkrovimo tvarką, kurios kompiuteris laikytųsi kiekvieną kartą jį įjungus, keiskite įkrovimo tvarką kompiuterio sąrankoje „Computer Setup“.
- Norėdami dinamiškai pasirinkti įkrovimo įrenginį, spauskite **esc**, kol ekrano apačioje rodomas pranešimas „Spauskite klavišą ESC, kad būtų rodomas paleisties meniu“, ir tada spauskite klavišą **f9**, kad patektumėte į įkrovimo įrenginių parinkčių meniu.
- Norėdami nustatyti kintamą įkrovimo tvarką, naudokite „MultiBoot Express“. Ši funkcija, kiekvieną kartą įjungus kompiuterį arba jį paleidus iš naujo, jūsų prašys nurodyti įkrovimo įrenginį.

Naujo įkrovimo tvarkos nustatymas kompiuterio sąrankoje „Computer Setup“

Norėdami paleisti kompiuterio sąranką „Computer Setup“ ir nustatyti įkrovimo įrenginių tvarką, kurios kompiuteris laikytųsi kiekvieną kartą jį įjungus arba iš naujo paleidus, atlikite toliau nurodytus veiksmus.

1. Įjunkite arba iš naujo paleiskite kompiuterį, tuomet, kol ekrano apačioje rodomas pranešimas „Spauskite klavišą ESC, kad būtų rodomas paleisties meniu“, spauskite klavišą **esc**.
2. Jei norite įjungti kompiuterio sąranką „Computer Setup“, paspauskite **f10**.
3. Žymiklio įrenginiu ar rodyklių klavišais pasirinkite sąrašą **Legacy Boot Order** (Senstelėjusio įkrovimo tvarką) ir paspauskite **enter**.

4. Jei įrenginį norite perkelti įkrovimo tvarkos pradžios link, naudokite žymiklio įrenginį ar rodyklių klavišus arba paspauskite klavišą **+**.
– arba –
Jei įrenginį norite perkelti įkrovimo tvarkos pabaigos link, naudokite žymiklio įrenginį ar rodyklių klavišus arba paspauskite klavišą **-**.
5. Norėdami išsaugoti pakeitimus ir išeiti iš kompiuterio sąrankos „Computer Setup“, apatiniame kairiajame ekrano kampe spustelėkite piktogramą **Save** (Įrašyti) ir toliau vykdykite nurodymus ekrane.
– arba –
Rodyklių klavišais pasirinkite **Main** (Pagrindinis) > **Save Changes and Exit** (Įrašyti pakeitimus ir išeiti), tada paspauskite **enter**.

Dinaminis įkrovimo įrenginio pasirinkimas naudojant „f9“ raginimą

Norėdami dinamiškai pasirinkti įkrovimo įrenginį vykdomai paleisties sekai, atlikite toliau nurodytus veiksmus.

1. Atidarykite „Select Boot Device“ (Įkrovimo įrenginio pasirinkimo) meniu įjungę arba iš naujo paleidę kompiuterį ir spausdami klavišą **esc**, kol ekrano apačioje rodomas pranešimas „Spauskite klavišą ESC, kad būtų rodomas paleisties meniu“.
2. Paspauskite **f9**.
3. Žymiklio įrenginiu arba rodyklių klavišais pasirinkite įkrovimo įrenginį ir spauskite klavišą **enter**.

„MultiBoot Express“ raginimo nustatymas

Norėdami paleisti kompiuterio sąranką „Computer Setup“ ir nustatyti, kad kompiuteris rodytų „MultiBoot Express“ paleisties vietos meniu kiekvieną kartą, kai šis kompiuteris įjungiamas arba iš naujo paleidžiamas, atlikite toliau nurodytus veiksmus.

1. Įjunkite arba iš naujo paleiskite kompiuterį, tuomet, kol ekrano apačioje rodomas pranešimas „Spauskite klavišą ESC, kad būtų rodomas paleisties meniu“, spauskite klavišą **esc**.
2. Jei norite įjungti kompiuterio sąranką „Computer Setup“, paspauskite **f10**.
3. Žymiklio įrenginiu arba rodyklių klavišais pasirinkite **System Configuration (Sistemos konfigūracija) > Boot Options** (Įkrovos parinktys), po to paspauskite klavišą **enter**.
4. Lauke **MultiBoot Express Popup Delay (Sec)** („MultiBoot“ skubaus įkrovimo išskylančiojo lango delsa (sekundėmis) įveskite laiko intervalą, per kurį kompiuteris rodytų paleisties vietos meniu prieš pereidamas prie galiojančių „MultiBoot“ parametrų. (Pasirinkus 0, „Express Boot“ paleisties vietos meniu nerodomas.)
5. Norėdami išsaugoti pakeitimus ir išeiti iš kompiuterio sąrankos „Computer Setup“, apatiniame kairiajame ekrano kampe spustelėkite piktogramą **Save** (Įrašyti) ir toliau vykdykite nurodymus ekrane.
– arba –
Rodyklių klavišais pasirinkite **Main** (Pagrindinis) > **Save Changes and Exit** (Įrašyti pakeitimus ir išeiti), tada paspauskite **enter**.

Jūsų pakeitimai įsigalios tada, kai kompiuterį paleisite iš naujo.

„MultiBoot Express“ nuostatų įvestis

Kai paleisties metu rodomas „Express Boot“ meniu, galite pasirinkti vieną iš toliau nurodytų punktų:

- Norėdami nurodyti įkrovimo įrenginį iš „Express Boot“ meniu, per skirtą laiką pasirinkite norimą nuostatą ir spauskite klavišą **enter**.
- Norėdami neleisti kompiuteriui pereiti prie galiojančių „MultiBoot“ parametrų, per skirtą laiką paspauskite bet kurį klavišą. Kompiuteris nepasileis, kol pasirinksite įkrovimo įrenginį ir paspauskite klavišą **enter**.
- Norėdami kompiuteriui leisti pasileisti pagal galiojančius „MultiBoot“ parametrus, palaukite, kol praeis skirtas laikas

„HP PC Hardware Diagnostics“ (UEFI) naudojimas (tik tam tikruose modeliuose)

„HP PC Hardware Diagnostics“ – tai vieningoji išplečiamoji programinės aparatinės įrangos sąsaja (angl. Unified Extensible Firmware Interface (UEFI), kuri leidžia vykdyti diagnostikos tikrinimus ir nustatyti, ar kompiuterio aparatinė įranga veikia tinkamai. Šis įrankis veikia ne operacinėje sistemoje, kad aparatinės įrangos gedimus būtų galima atskirti nuo operacinės sistemos ar kitų programinės įrangos komponentų problemų.

Jei norite paleisti „HP PC Hardware Diagnostics“ UEFI:

1. Įjunkite arba paleiskite iš naujo kompiuterį, greitai paspauskite **esc**, tada paspauskite klavišą **f2**.
Paspaudus **f2** BIOS toliau nurodyta tvarka ieškos „HP PC Hardware Diagnostics“ (UEFI) įrankių trijose vietose:
 - a. Prijungtoje USB atmintinėje



PASTABA: jei norite atsisiųsti „HP PC Hardware Diagnostics“ (UEFI) įrankį į USB atmintinę, žr. „[HP PC Hardware Diagnostics“ \(UEFI\) atsisiuntimas į USB įrenginį 94 puslapyje.](#)

- b. Standusis diskas
 - c. BIOS
2. Klaviatūros rodyklių klavišais pasirinkite diagnostikos tikrinimo, kurį norite paleisti, tipą ir vykdykite ekrane pateikiamus nurodymus.



PASTABA: jei jam veikiant diagnostikos tikrinimą reikia sustabdyti, paspauskite **esc**.

„HP PC Hardware Diagnostics“ (UEFI) atsisiuntimas į USB įrenginį



PASTABA: „HP PC Hardware Diagnostics“ (UEFI) atsisiuntimo nurodymai pateikiami tik anglų kalba.

„HP PC Hardware Diagnostics“ į USB įrenginį galima atsisiųsti dviem būdais:

1 parinktis: „HP PC Diagnostics“ pradžios puslapis – suteikia prieigą prie naujausios UEFI versijos

1. Eikite į <http://hp.com/go/techcenter/pcdiags>.
2. Spustelėkite saitą **UEFI Download** (UEFI atsisiuntimas) ir tada pasirinkite **Run** (Vykdyti).

2 parinktis: Palaikymo ir tvarkyklių puslapis – čia rasite konkretaus gaminio atsisiuntimų ankstesnėms ir vėlesnėms versijoms

1. Apsilankykite <http://www.hp.com>.
2. Nukreipkite žymiklį ties **Support** (Palaikymas) puslapio viršuje, tada spustelėkite **Download Drivers** (Atsisiųsti tvarkykles).

3. Lauke įveskite produkto pavadinimą, tada spustelėkite **Go** (Pirmyn).
– arba –
Spustelėkite **Find Now** (Rasti dabar), kad HP automatiškai aptiktų jūsų produktą.
4. Pasirinkite kompiuterio modelį, tada pasirinkite naudojamą operacinę sistemą.
5. Skyriuje „Diagnostic“ (Diagnostika) spustelėkite **HP UEFI Support Environment** (HP UEFI palaikymo aplinka).
– arba –
Spustelėkite **Download** (Atsisiųsti), tada pasirinkite **Run** (Vykdyti).

13 „HP Sure Start“ naudojimas

„HP Sure Start“ naudojimas (tik tam tikruose modeliuose)

Kai kuriuose kompiuterių modeliuose naudojama technologija „HP Sure Start“, kuri nuolat stebi jūsų kompiuterio BIOS ir tikrina, ar prieš ją nesiimama atakų ir ar ji nesugadinta. Jei BIOS sugadinama arba yra atakuojama, „HP Sure Start“ automatiškai, be naudotojo įsikišimo atkuria saugią ankstesnę BIOS būseną. „HP Sure Start“ priemonė yra sukonfigūruota ir jau įjungta, todėl dauguma naudotojų gali naudoti numatytąją „HP Sure Start“ konfigūraciją. Patyrę naudotojai numatytąją konfigūraciją gali keisti.

Norėdami rasti naujausią „HP Sure Start“ dokumentaciją, eikite į <http://www.hp.com/support> ir pasirinkite savo šalį. Pasirinkite **Tvarkyklės ir atsisiuntimai** ir vykdykite ekrane pateikiamus nurodymus.

14 Palaikymas

Kreipimasis į palaikymo tarnybą

Jeigu jums kilusius klausimus atsakymų nerandate šiame vartotojo vadove arba priemonėje „Žinynas ir palaikymas“, galite susisiekti su palaikymo tarnyba. Informacijos apie palaikymo tarnybą JAV rasite apsilankę <http://www.hp.com/go/contactHP>. Informacijos apie palaikymo tarnybą visame pasaulyje rasite apsilankę http://welcome.hp.com/country/us/en/wwcontact_us.html.

Čia galite:

- kalbėtis per tinklą su HP techninės pagalbos specialistu.



PASTABA: jei tiesioginiai pokalbiai su palaikymo tarnybos specialistais negalimi tam tikra kalba, jie galimi anglų kalba.

- Suraskite palaikymo tarnybos telefono numerius.
- Suraskite HP techninės priežiūros centrą.

Lipdukai

Prie kompiuterio priklijuotuose lipdukuose pateikiama informacija, kurios gali prireikti sprendžiant iškilusias problemas ar keliaujant su kompiuteriu į kitas šalis.

SVARBU: visi šiame skyriuje aprašyti lipdukai yra vienoje iš 3 vietų, priklausomai nuo kompiuterio modelio: priklijuoti kompiuterio apačioje, esantys akumulatoriaus skyriuje arba po techninės priežiūros dangteliu.

- Techninės priežiūros lipdukas – pateikiama svarbi kompiuterio atpažinimo informacija. Susisiekus su palaikymo tarnyba jūsų tikriausiai paklaus serijinio ir produkto numerio arba modelio numerio. Suraskite šiuos numerius prieš susisiekdami su palaikymo tarnyba.



Komponentas

- | | |
|-----|------------------------|
| (1) | Serijos numeris |
| (2) | Produkto numeris |
| (3) | Garantinis laikotarpis |

- „Microsoft®“ autentiškumo sertifikato lipduke (tik tam tikruose modeliuose prieš „Windows 8“ sistemos išleidimą) yra „Windows“ produkto kodas. Produkto kodo gali reikėti naujinant operacinę sistemą arba šalinant gedimus. HP produktuose su iš anksto įdiegta „Windows 8“ arba „Windows 8.1“ operacine sistema nėra fizinio lipduko, bet yra elektroniniu būdu įdiegtas skaitmeninis produkto kodas.

PASTABA: šis skaitmeninis produkto kodas automatiškai atpažįstamas ir aktyvinamas „Microsoft“ operacinių sistemų, kai iš naujo diegiama „Windows 8“ arba „Windows 8.1“ operacinė sistema naudojant HP patvirtintus atkūrimo būdus.

- Lipdukas (-ai) su teisine informacija – pateikiama teisinė informacija apie kompiuterį.
- Belaidžių įrenginių sertifikavimo lipdukas (-ai) – nurodoma informacija apie papildomus belaidžius įrenginius ir pateikiamas kai kurių šalių arba regionų, kuriuose įrenginius leidžiama naudoti, aprobavimo ženklų sąrašas.

15 Specifikacijos

- [Įvesties maitinimas](#)
- [Darbo aplinka](#)

Įvesties maitinimas

Šiame skyriuje pateikta informacija apie maitinimą pravers, jei vykdami j kitą šalį ketinate pasiimti kompiuterį.

Kompiuteris veikia naudodamas nuolatinę srovę, kuri tiekama iš kintamosios arba nuolatinės srovės šaltinio. Kintamosios srovės šaltinio vardiniai parametrai turi būti 100–240 V, 50–60 Hz. Nors kompiuteris gali būti maitinamas autonominiu nuolatinės srovės šaltiniu, geriau naudoti bendrovės HP patvirtintą kintamosios srovės adapterį arba nuolatinės srovės šaltinį, pateiktą su šiuo kompiuteriu.

Kompiuteris gali būti maitinamas nuolatine srove pagal toliau nurodytas specifikacijas.

Įvesties maitinimas	Įvertinimas
Darbinė įtampa ir srovė	19,5 V nuolatinė srovė esant 2,31 A – 45 W
	19,5 V nuolatinė srovė esant 3,33 A – 65 W

 **PASTABA:** šis produktas sukurtas Norvegijos IT maitinimo sistemoms, kurių fazinės įtamos išvestis neviršija 240 V rms.

 **PASTABA:** kompiuterio darbinė įtampa ir srovė nurodytos ant sistemos informacinio lipduko.

Darbo aplinka

Veiksny	Metrinė sistema	JAV sistema
Temperatūra		
Įjungus (rašant į optinį diską)	nuo 5 iki 35 °C	nuo 41 iki 95 °F
Išjungus	nuo -20 iki 60 °C	nuo -4 iki 140 °F
Santykinis drėgnis (be kondensacijos)		
Įjungus	nuo 10 iki 90 %	nuo 10 iki 90 %
Išjungus	nuo 5 iki 95 %	nuo 5 iki 95 %
Didžiausias aukštis (nehermetiškas)		
Įjungus	Nuo -15 iki 3 048 m	nuo -50 iki 10 000 ft
Išjungus	nuo -15 iki 12 192 m	nuo -50 iki 40 000 ft

A Keliavimas su kompiuteriu ir jo gabenimas

Jei turite pasiimti kompiuterį į kelionę arba jį gabenti, perskaitykite toliau pateiktus patarimus, kurie padės apsaugoti įrangą.

- Paruoškite kompiuterį kelionei arba gabenimui:
 - Sukurkite atsarginę informacijos kopiją išoriniame diskų įrenginyje.
 - Iš kompiuterio išimkite visus diskus ir visas išorines laikmenų korteles, pavyzdžiui, atminties korteles.
 - Išjunkite ir atjunkite visus išorinius įrenginius.
 - Išjunkite kompiuterį.
- Pasiimkite atsarginę informacijos kopiją. Atsarginės kopijos nelaikykite kartu su kompiuteriu.
- Keliaudami lėktuvu, kompiuterį pasiimkite kaip rankinį bagažą; neregistruokite jo su kitu bagažu.

⚠ ĮSPĖJIMAS: stenkitės, kad diskas nepatektų į magnetinį lauką. Apsaugos prietaisai, kuriuose naudojami magnetiniai laukai, yra keleivių patikros vartai ir rankiniai skaitytuvai. Oro uosto konvejerio juostos ir panašūs saugos įtaisai, kuriais tikrinamas rankinis bagažas, vietoje magnetinių laukų naudojami rentgeno spinduliai, todėl jie negadina diskų įrenginio.

- Jei kompiuterį ketinate naudoti skrydžio metu, palaukite, kol bus pranešta, kad galite tai daryti. Ar skrydžio metu galima naudotis kompiuteriu, nustato oro linijų bendrovė.
- Gabendami kompiuterį ar diską, naudokite tinkamą apsauginę pakuotę ir ant paketo užklijuokite etiketę „FRAGILE“ (dūžtamas).

Jei kompiuteryje yra belaidis įrenginys, kai kur jį naudoti gali būti draudžiama. Tokie apribojimai gali būti taikomi lėktuvuose, ligoninėse, šalia sprogmenų ir pavojingose vietose. Jei tiksliai nežinote, kokie reikalavimai taikomi konkrečiam įrenginiui, prieš įjungdami kompiuterį kreipkitės dėl leidimo jį naudoti.

- Vykstant į kitą šalį patariama:
 - Sužinokite, kokios su kompiuteriu susijusios maitinės nuostatos galioja šalyse ir regionuose, kuriuose teks lankytis kelionės metu.
 - Sužinokite, kokie reikalavimai taikomi maitinimo laidams ir adapteriams tose vietose, kur ketinate naudoti kompiuterį. Įtampa, dažnis ir kištuko konfigūracija gali skirtis.

⚠ PERSPĖJIMAS! Norėdami sumažinti elektros smūgio, gaisro ar įrangos gedimo pavojų, jungdami prie kompiuterio elektros maitinimą nenaudokite įtampos keitiklio, skirto buities prietaisams.

B Trikčių šalinimas

Trikčių šalinimo ištekliai

- Priemonėje „Žinynas ir palaikymas“ rasite svetainių nuorodų ir papildomos informacijos apie kompiuterį. Norėdami pasiekti priemonę „Žinynas ir palaikymas“, pasirinkite **Pradėti > Žinynas ir palaikymas**.



PASTABA: norint naudotis daugeliu patikros ir taisymo įrankių, reikia interneto ryšio. HP turi papildomų įrankių, kuriems nereikia interneto ryšio.

- Susisiekite su HP palaikymo tarnyba. Informacijos apie palaikymo tarnybą JAV rasite apsilankę <http://www.hp.com/go/contactHP>. Informacijos apie palaikymo tarnybą visame pasaulyje rasite apsilankę http://welcome.hp.com/country/us/en/wwcontact_us.html.

Pasirinkite bet kurį iš toliau pateikiamų palaikymo tipų:

- Kalbėtis per tinklą su HP techninės pagalbos specialistu.



PASTABA: jei tiesioginiai pokalbiai negalimi tam tikra kalba, jie galimi anglų kalba.

- Suraskite HP palaikymo tarnybos telefono numerius.
- Suraskite HP techninės priežiūros centrą.

Problemų sprendimai

Šiuose skyriuose aprašomos kelios dažnai kylančios problemos ir jų sprendimai.

Nepavyksta paleisti kompiuterio

Šie pasiūlymai gali padėti nustatyti, kodėl kompiuteris neįsijungia, kai spaudžiate maitinimo mygtuką:

- Jei kompiuteris prijungtas prie kintamosios srovės lizdo, prie lizdo prijungdami kitą elektros įrenginį patikrinkite, ar lizde tiekiamas pakankamas maitinimas.



PASTABA: naudokite tik su šiuo kompiuteriu pateiktą kintamosios srovės adapterį arba adapterį, kurį patvirtino HP.

- Jei kompiuteris yra prijungtas ne prie kintamosios srovės lizdo, o prie išorinio maitinimo šaltinio, prijunkite kompiuterį prie kintamosios srovės lizdo naudodami kintamosios srovės adapterį. Įsitinkinkite, kad maitinimo kabelio ir kintamosios srovės adapterio jungtys patikimai sujungtos.

Kompiuterio ekranas tuščias

Jei ekranas yra tuščias, nors kompiuterio neišjungėte, priežastis gali būti vienas ar daugiau iš šių parametrų:

- Kompiuteris gali veikti miego režimu. Kad išjungtumėte miego režimą, spustelėkite įjungimo / išjungimo mygtuką. Miego režimas yra energijos taupymo funkcija, kuri išjungia ekraną. Sistema gali paleisti miego režimą, kai kompiuteris įjungtas, bet nenaudojamas, arba kai kompiuterio akumuliatoriaus įkrovos lygis yra žemas. Norėdami pakeisti šiuos ir kitus energijos vartojimo parametrus, „Windows“

darbalaukio pranešimų srityje, užduočių juostos dešinėje, dešiniuoju pelės klavišu spustelėkite piktogramą **Akumulatorius**, tada spustelėkite **Nuostatos**.

- Kompiuteris gali būti nenustatytas rodyti vaizdą ekrane. Jeigu norite perkelti vaizdą į kompiuterio ekraną, spauskite klavišų derinį **fn+f4**. Naudojant daugumą modelių, kai prie kompiuterio prijungtas pasirinktinis išorinis ekranas, pavyzdžiui, monitorius, vaizdas gali būti rodomas kompiuterio ekrane, išoriniame ekrane arba abiejuose įrenginiuose tuo pat metu. Spaudžiant klavišus **fn+f4**, vaizdo rodymas bus kaitaliojamas tarp rodymo kompiuterio ekrane, viename ar daugiau išorinių ekranų ir rodymo visuose įrenginiuose vienu metu.

Programinė įranga veikia netinkamai

Jei programinė įranga neatsako arba atsako netinkamai, iš naujo paleiskite kompiuterį. Spustelėkite **Pradėti**, spustelėkite rodyklę šalia mygtuko **Išjungti**, tada pasirinkite **Paleisti iš naujo**. Jei taip negalite paleisti kompiuterio iš naujo, skaitykite kitą skyrių [Kompiuteris įjungtas, bet nereaguoja 102 puslapyje](#).

Kompiuteris įjungtas, bet nereaguoja

Jei kompiuteris yra įjungtas, tačiau nereaguoja į programinės įrangos arba klaviatūros komandas, bandykite atlikti šias kritinio išjungimo procedūras nurodyta tvarka, kol kompiuteris išsijungs:

 **ISPĖJIMAS:** atlikdami kritinio išjungimo procedūras prarasite neįrašytą informaciją.

- Paspauskite ir palaikykite nuspaudę maitinimo mygtuką mažiausiai 5 sekundes.
- Atjunkite kompiuterį nuo išorinio maitinimo šaltinio ir išimkite akumuliatorių.

Kompiuteris neįprastai šiltas

Normalu, kad naudojamas kompiuteris įšyla. Tačiau jei kompiuteris *neįprastai* šiltas, gali būti uždengtos vėdinimo angos.

Jei įtariate, kad kompiuteris kaista, leiskite jam atvėsti iki kambario temperatūros. Įsitinkite, kad, naudojant kompiuterį, nebūtų uždengtos vėdinimo angos.

 **PERSPĖJIMAS!** Jei norite, kad darbas kuo mažiau kenktų sveikatai, o kompiuteris neperkaistų, nedėkite jo tiesiai ant kelių ir neuždenkite vėdinimo angų. Kompiuteriu naudokitės tik ant kieto, lygaus paviršiaus. Saugokite, kad kiti kieti daiktai, pvz., netoliese esantys spausdintuvai, arba minkšti daiktai, pvz., pagalvės, antklodės ar drabužiai, neužstotų oro srauto. Be to, patikrinkite, ar įrenginiui veikiant kintamosios srovės adapteris neliečia odos arba minkšto paviršiaus, pvz., pagalvės, patiesalo ar drabužių. Kompiuteris ir kintamosios srovės adapteris atitinka naudotojui tinkamos paviršiaus temperatūros apribojimus, nustatytus tarptautiniu informacinių technologijų įrangos saugumo standartu (IEC 60950).

 **PASTABA:** kompiuterio ventiliatorius įsijungia automatiškai, kad atvėsintų vidinius komponentus ir apsaugotų nuo perkaitimo. Įprasta, kad veikimo metu, vidinis ventiliatorius tai įsijungia, tai išsijungia.

Neveikia išorinis įrenginys

Jei išorinis įrenginys neveikia taip, kaip turėtų, vadovaukitės šiais pasiūlymais:

- Įjunkite įrenginį pagal gamintojo instrukcijas.
- Patikrinkite, ar visos įrenginio jungtys patikimai sujungtos.
- Patikrinkite, ar įrenginiui tiekama elektros energija.
- Patikrinkite, ar įrenginys, ypač jei jis senesnis, suderinamas su jūsų operacine sistema.
- Įsitinkite, kad tinkamos tvarkyklės yra įdiegtos ir atnaujintos.

Neveikia belaidis tinklo ryšys

Jei belaidžio tinklo ryšys veikia ne taip, kaip tikėtasi, pasinaudokite toliau pateiktais patarimais:

- Norėdami įjungti arba išjungti belaidį arba laidinį tinklo įrenginį, „Windows“ darbalaukio pranešimų srityje, užduočių juostos dešinėje, dešiniuoju pelės klavišu spustelėkite piktogramą **Tinklo ryšys**. Norėdami įjungti įrenginius, pažymėkite žymės langelį šalia meniu parinktės. Norėdami išjungti įrenginį, išvalykite žymės langelį.
- Būtinai įjunkite belaidžio ryšio įrenginį.
- Įsitikinkite, kad niekas neužstoja belaidžių kompiuterio antenų.
- Įsitikinkite, kad kabelis arba DSL modemas bei jo elektros laidas tinkamai sujungti, o indikatoriai šviečia.
- Įsitikinkite, kad belaidis kelvedis arba prieigos taškas tinkamai sujungtas su maitinimo adapteriu ir laidiniu arba DSL modemu, o lemputės šviečia.
- Atjunkite ir prijunkite iš naujo visus kabelius, tada išjunkite ir vėl įjunkite maitinimą.

Diskas nepaleidžiamas

- Prieš atkurdami kompaktinį arba DVD diską įrašykite darbus ir išjunkite visas atidarytas programas.
- Prieš paleisdami CD ar DVD diską, atsijunkite nuo interneto.
- Įsitikinkite, kad tinkamai įdėjote diską.
- Įsitikinkite, kad diskas švarus. Jei būtina, nuvalykite diską filtruotu vandeniu ir nepūkuotu audiniu. Valykite diską nuo centro link kraštų.
- Patikrinkite, ar diskas nesubraižytas. Aptikę įbrėžimų, apdorokite diską optinių diskų atkuriamąja priemone, kurią galite įsigyti daugelyje elektronikos prekių parduotuvių.
- Prieš leisdami diską, išjunkite miego režimą.

Paleisdami diską nepaleiskite energijos taupymo režimo. Kitu atveju gali pasirodyti įspėjamoji žinutė, kuria klausiama, ar norite tęsti. Jei rodoma ši žinutė, spustelėkite **Ne**. Jei spustelėsite „Ne“, kompiuteris gali reaguoti taip:

- Atkūrimas gali būti tęsiamas.

– arba –

- Atkūrimo langas daugialypės terpės programoje gali būti uždarytas. Norėdami leisti diską toliau medijos programoje spustelėkite mygtuką **Leisti**, ir diskas bus paleistas vėl. Kartais jums gali tekti uždaryti programą ir paleisti ją iš naujo.

Filmo nerodo išoriniame ekrane

1. Jei vienu metu įjungtas ir kompiuterio ekranas, ir išorinis monitorius, vieną ar kelis kartus spauskite **fn +f4**, kad perjungtumėte vaizdą iš vieno ekrano į kitą.
2. Nustatykite monitoriaus parametrus taip, kad išorinis ekranas būtų pagrindinis:
 - a. Dešiniuoju pelės klavišu spustelėkite tuščią sritį kompiuterio darbalaukyje ir pasirinkite **Ekranas skyra**.
 - b. Nurodykite pagrindinį ir antrinį ekranus.



PASTABA: naudojant abu ekranus, DVD vaizdas nerodomas ekrane, kuris nustatytas kaip antrinis.

Disko įrašymo procesas neprasideda arba sustoja dar nebaigus įrašyti

- Įsitikinkite, kad uždarytos visos kitos programos.
- Išjunkite miego režimą.
- Įsitikinkite, kad naudojate jūsų diskų įrenginiui tinkamą diską.
- Patikrinkite, ar diskas tinkamai įdėtas.
- Pasirinkite lėtesnį įrašymo greitį ir bandykite iš naujo.
- Jei kopijuojate diską, prieš bandydami įrašyti turinį į naują diską, informaciją iš šaltinio disko įrašykite į standųjį diską, o tada įrašykite iš savo standžiojo disko.

C Elektrostatinė iškraiva

Elektrostatinė iškraiva – tai statinės elektros išlydis, kai du objektai susiliečia – pavyzdžiui, smūgis, kurį patiriate, kai pavaikščioję ant kilimo paliečiate metalinę durų rankeną.

Statinė iškraiva iš pirštų ar kitų elektrostatinių laidininkų gali sugadinti elektronines dalis. Siekiant išvengti kompiuterio ar diskų įrenginio pažeidimo, informacijos praradimo rizikos, imkitės toliau nurodytų atsargumo priemonių.

- Jei šalinimo arba įrengimo instrukcijose nurodyta atjungti kompiuterį, atjunkite jį prieš tai tinkamai įžeminę ir prieš nuimdami dangtį.
- Laikykite dalis nuo elektrostatinės iškrovos apsaugančiose talpose, kol būsite pasirengę juos įdiegti.
- Stenkitės neliesti kontaktų, laidų ir grandinės. Kuo mažiau dirbkite su elektroninėmis dalimis.
- Naudokite nemagnetinis įrankius.
- Prieš naudodami sudėtinę dalis, iškraukite statinį elektros krūvį, paliesdami nenudažytą metalinį dalies paviršių.
- Jei išimate dalį, įdėkite ją į nuo elektrostatinės iškrovos apsaugotą talpą.

Jei reikia daugiau informacijos apie statinę elektrą arba pagalbos išimant ar įstatant komponentus, susisiekite su HP palaikymo tarnyba.

Rodyklė

Simboliai/skaitmenys

„Bluetooth“ įrenginys 19, 25
„Bluetooth“ lipdukas 98
„DisplayPort“, prijungimas 39
„DriveLock“ slaptažodis
 aprašymas 71
 išėmimas 75
 įvedimas 73
 keitimas 74
 nustatymas 72
„HP 3D DriveGuard“ 66
„HP Recovery“ skaidinys
 naudojimas atkuriant 87
 tikrinimas, ar yra 87
„Java“ kortelė
 išėmimas 56
 įdėjimas 55
 nustatytas 55
„Microsoft“ autentiškumo sertifikato
 lipdukas 98
„Miracast“ 42
„MultiStream“ transportas 40
„Num lock“ lemputė 11
„SoftPaq“, atsisiuntimas 83
„Touch to Share“ 37
„Windows 7“ operacinės sistemos
 DVD diskas
 kūrimas 84
 naudojimas atkuriant 88
„Windows 7“ operacinės sistemos
 laikmena
 kūrimas 84
 naudojimas atkuriant 88
„Windows“ mygtukas, atpažinimas
 15
„Windows“ paleisties atkūrimas,
 naudojimas 86

A

administratoriaus slaptažodis 68
akumuliatoriaus energija 45
akumuliatoriaus laikymas 50
akumuliatoriaus temperatūra 50
Akumuliatoriaus tikrinimas 47

akumuliatorius
 energijos taupymas 49
 išsikrovimas 47
 keitimas 50
 laikymas 50
 likusios įkrovos rodymas 47
 utilizavimas 50
 žemi akumuliatoriaus įkrovos
 lygiai 47
angos
 apsauginis kabelis 7, 8
 lustinė kortelė 7, 8
 SIM 17
antivirusinė programinė įranga 76
apsauginio kabelio lizdas,
 atpažinimas 7, 8
atkūrimas, sistema 86
atkūrimo įrankiai 84
atkūrimo įrankiai, Windows 86
atkūrimo laikmena, kūrimas 84
atkūrimo laikmena, naudojimas
 atkuriant 88
atkūrimo skaidinys 87
atminties kortelė
 įdėjimas 54
 pašalinimas 54
atminties kortelių skaitytuvas,
 atpažinimas 5, 6
atminties modulis
 atjungimas 79
 atpažinimas 16
 įdėjimas 80
 keitimas 79
atsarginės kopijos
 atkūrimas 86
 kūrimas 85
atsarginio kopijavimo įrankiai 84
Atsarginių kopijų kūrimas ir
 atkūrimas 86
ausinės ir mikrofonai, prijungimas
 36
ausinių (garso išvesties) lizdas 5, 6
automatinis „DriveLock“ slaptažodis
 išėmimas 76
 įvedimas 75

B

belaidis tinklas (WLAN)
 įmonės WLAN ryšys 23
 naudojimas 21
 prijungimas 23
 reikalinga įranga 22
 sauga 22
 veikimo diapazonas 23
 viešasis WLAN ryšys 23
belaidžio ryšio antenos,
 atpažinimas 9
belaidžio ryšio lemputė 11, 19
belaidžio ryšio mygtukas 19
belaidžio ryšio valdikliai
 mygtukas 19
 operacinė sistema 19
belaidžių įrenginių sertifikavimo
 lipdukas 98
BIOS
 atnaujinimas 90
 atnaujinimo atsisiuntimas 91
 versijos nustatymas 90

D

darbo aplinka 99
didelės raiškos įrenginiai,
 prijungimas 40, 42
didžiųjų raidžių fiksavimo lemputė,
 atpažinimas 11
disko defragmentavimo programinė
 įranga 65
disko laikmena 43
disko valymo programinė įranga 66
diskų įrenginiai
 išorinis 58
 naudojimas 60
 optinis 58
 standusis 58
doko jungtis, atpažinimas 5, 6
duomenys ir diskų įrenginiai 20
dviguba grafika 53

E

Ekrano prievadas „DisplayPort“,
 atpažinimas 5, 6

- ekrano šviesumo klavišai 32
- ekrano vaizdas, perjungimas 32
- elektrostatinė iškrova 105
- energija
 - akumulatorius 45
- Energijos taupymo būsenos 43
- energijos tiekimo lemputės 11
- energijos vartojimo parinkčių nustatymas 43

- F**
- f11 atkūrimas 87
- fiksatoriai, techninės priežiūros dangtelio atlaisvinimas 16
- funkciniai klavišai, atpažinimas 15

- G**
- galimybė jungti prie USB senesnius įrenginius 89
- garsiakalbiai, atpažinimas 13
- garso funkcijos, patikrinimas 36
- garso funkcijų patikrinimas 36
- garso išvesties (ausinių) lizdas, atpažinimas 5, 6
- garso įvesties (mikrofono) lizdas, atpažinimas 5, 6
- garso klavišai, atpažinimas 32
- garsumas
 - klavišai 35
 - mygtukai 35
 - nustatymas 35
- gestai per jutiklinę planšetę slinkimas 28
- GPS 25
- grafinis režimas, perjungimas 52

- H**
- HP Client Security Manager 77
- HP mobilusis plačiajuostis ryšys, išjungtas 24
- HP Recovery Disc Creator, naudojimas 84

- I**
- informacija apie akumuliatorių, ieškojimas 46
- intelektualioji kortelė
 - išėmimas 56
 - įdėjimas 55
 - nustatytas 55
- interneto kamera 9, 37
- interneto kamera, atpažinimas 9
- interneto ryšio sąranka 22
- išjungimas 43
- išoriniai įrenginiai 58
- išorinio monitoriaus prievadas 7, 8, 39
- išorinis diskų įrenginys 58
- išorinis kintamosios srovės šaltinis, naudojimas 51
- įjungimo / išjungimo mygtukas 43
- įmonės WLAN ryšys 23
- įrašoma daugialypė terpė 43
- įtaisytoji skaitmenų klaviatūra, atpažinimas 15, 33
- įvesties maitinimas 99

- J**
- jungiklis, maitinimas 43
- jungtis, maitinimas 5, 6
- jutiklinė planšetė
 - naudojimas 27
- Jutiklinė planšetė
 - mygtukai 10
- Jutiklinė planšetė, atpažinimas 11
- jutiklinės planšetės gestai
 - Mastelio keitimas suglaudžiant 2 pirštus 29
 - naudojimas 27
 - Spustelėjimas dviem pirštais 29
 - sukimas 30
- Jutiklinės planšetės zona
 - atpažinimas 10

- K**
- kabeliai
 - USB 57
- kaip valyti kompiuterį 81
- keliavimas su kompiuteriu 50, 98, 100
- kintamosios srovės adapterio tikrinimas 52
- kintamosios srovės adapteris, tikrinimas 52
- klaviatūra
 - atpažinimas 33
 - įtaisytoji skaitmenų 15
- klaviatūra, išorinė
 - naudojimas 34
 - skaičių fiksavimas 34
- klaviatūros foninis apšvietimas 32
- klaviatūros spartieji klavišai, atpažinimas 31
- klavišai
 - esc 15
 - fn 15
 - funkciniai 15
 - garsumas 35
 - laikmena 35
- klavišas fn, atpažinimas 15, 31
- klavišas „esc“, atpažinimas 15
- klavišas „num lk“, atpažinimas 33
- kompiuterio išjungimas 43
- kompiuterio priežiūra 81
- Kompiuterio sąranka
 - BIOS administratoriaus slaptažodis 69
 - gamyklinių nuostatų atkūrimas 90
 - naršymas ir pasirinkimas 89
 - „DriveLock“ slaptažodis 71
- kompiuteris, keliavimas 50
- kompiuteris, kelionės 100
- komponentai
 - apačia 16
 - dešinė pusė 5
 - ekranas 9
 - kairė pusė 6
 - priekis 17
 - viršus 10
- Kraunamasis USB 3.0 prievadas (maitinamas), atpažinimas 7, 8
- kritinis akumulatoriaus įkrovos lygis 43

- L**
- lemputės
 - belaidis ryšys 11
 - didžiųjų raidžių fiksavimas 11
 - energija 17
 - Jutiklinė planšetė 11
 - maitinimas 11
 - mikrofonas nutildytas 11
 - RJ-45 (tinklo) būseną 5, 6
 - skaitmenų fiksavimas 11
 - standusis diskas 18
- lemputės, standusis diskas 66
- lipdukai
 - belaidžių įrenginių sertifikavimas 98
 - serijos numeris 98

- teisinė informacija 98
- WLAN 98
- „Bluetooth“ 98
- „Microsoft“ autentiškumo sertifikatas 98
- lizdai
 - garso išvestis (ausinės) 5, 6
 - garso įvestis (mikrofonas) 5, 6
 - RJ-45 (tinklas) 5, 6
 - tinklas 5, 6
- lustinių kortelių lizdas 7, 8
- M**
- maitinimas
 - parinkty 43
 - saugojimas 49
- maitinimo jungiklis 43
- maitinimo jungtis, atpažinimas 5, 6
- maitinimo lemputės 17
- maitinimo mygtukas, atpažinimas 13
- Mastelio keitimas suglaudžiant 2
 - pirštus, jutiklinės planšetės gestas 29
- medijos spartieji klavišai 35
- Medijos veiklos valdikliai 35
- miego režimas
 - inicijavimas 44
 - nutraukimas 44
- mikrofono (garso įvesties) lizdas, atpažinimas 5, 6
- mikrofono išjungimo lemputė, atpažinimas 11
- mikrofono išjungimo mygtukas, atpažinimas 32
- mygtukai
 - dešinioji rodomoji lazdelė 10
 - dešinysis, jutiklinė planšetė 10
 - energija 43
 - garsumas 35
 - kairioji rodomoji lazdelė 10
 - kairysis, jutiklinė planšetė 10
 - laikmena 35
 - maitinimas 13
 - „Windows“ mygtukas 15
- N**
- naudojimas
 - Energijos taupymo būsenos 43
 - išorinis kintamosios srovės šaltinis 51
- NFC 37
- O**
- optinis diskų įrenginys 58
- P**
- Paleisties atkūrimas, naudojimas 86
- papildomi išoriniai įrenginiai, naudojimas 58
- pelė, išorinė
 - nuostatų nustatymas 27
- perjungiamo grafika 52
- perskaitoma daugialypė terpė 43
- pirštų atspaudų skaitytuvas 78
- pirštų atspaudų skaitytuvas, atpažinimas 14
- plėtros prievadas 58
- prievadai
 - išorinis monitorius 7, 8, 39
 - plėtra 58
 - USB 3.0 kraunamasis (maitinamas) 7, 8
 - VGA 39
 - „DisplayPort“ 5, 6, 39
 - „Miracast“ 42
- priežiūra
 - disko defragmentavimas 65
 - disko valymas 66
- prisijungimas prie WLAN 23
- problemos, sprendimai 101
- produkto pavadinimas ir numeris, kompiuteris 98
- programinė įranga
 - antivirusinė 76
 - disko defragmentavimas 65
 - disko valymas 66
 - sMedio 37
 - svarbūs naujinimai 77
 - užkarda 76
- R**
- RJ-45 (tinklo) lemputės, atpažinimas 5, 6
- RJ-45 (tinklo) lizdas, atpažinimas 5, 6
- rodomoji lazdelė 10
- S**
- sauga, belaidis ryšys 22
- sąrankos priemonė
 - gamyklinių nuostatų atkūrimas 90
 - naršymas ir pasirinkimas 89
- senų įrenginių palaikymas, USB 89
- serijos numeris 98
- serijos numeris, kompiuteris 98
- SIM
 - įdėjimas 24
- SIM anga, atpažinimas 17
- sistemos neveiklumas 43
- skaičių fiksavimas, išorinė klaviatūra 34
- slaptažodžiai
 - administratorius 68
 - BIOS administratorius 69
 - vartotojas 68
 - „DriveLock“ 71
- slaptažodžio apsaugos nustatymas pabundant 45
- slinkimo gestas per jutiklinę planšetę 28
- spartieji klavišai
 - aprašas 31
 - ekrano šviesumo padidinimas 32
 - ekrano šviesumo sumažinimas 32
 - ekrano vaizdo perjungimas 32
 - garsiakalbių garso didinimas 32
 - garsiakalbių garso sumažinimas 32
 - garsumo reguliavimas 32
 - klaviatūros foninis apšvietimas 32
 - miego režimas 32
 - mikrofonas nutildytas 32
 - naudojimas 31
- spartieji klavišai, medija 35
- Spustelėjimas dviem pirštais, jutiklinės planšetės gestas 29
- standusis diskas
 - diegimas 64
 - išėmimas 63
 - išorinis 58
 - „HP 3D DriveGuard“ 66

standusis diskas, atpažinimas 16
standžiojo disko atkūrimas 87
standžiojo disko lemputė 18, 66
sukimo gestas per jutiklinę
planšetę 30
svarbūs naujinimai, programinė
įranga 77

Š

šakotuvai 56

T

taupymas, energija 49
techninės priežiūros dangtelio
fiksatorius 16
teisinė informacija
 belaidžių įrenginių sertifikavimo
 lipdukai 98
 teisinės informacijos lipdukas
 98
temperatūra 50
tinklo lizdas, atpažinimas 5, 6
trikčių šalinimas
 disko įrašymas 104
 disko leidimas 103
trikčių šalinimas, išorinis ekranas
103
Tvarkyklių atkūrimo DVD diskas,
kūrimas 84
naudojimas atkuriant 88

U

ugniasienės programinė įranga 76
USB 3.0 prievadas 5, 6, 7
USB įrenginiai
 aprašymas 56
 išėmimas 57
 prijungimas 57
USB kabelis, prijungimas 57
USB prievada, atpažinimas 5, 6, 7
USB šakotuvai 56
užmigdymo režimas
 inicijavimas 44
 nutraukimas 44

V

vaizdo įrašas 38
vartotojo slaptažodis 68
ventiliacijos angos, atpažinimas 7,
8, 16
VGA prievadas, prisijungimas 39

vidinis ekrano jungiklis 9
vidinis mikrofonas, atpažinimas 9
viešasis WLAN ryšys 23

W

WLAN antenos, atpažinimas 9
WLAN įrenginys 21, 98
WLAN lipdukas 98
WLAN sąranka 22
WWAN antenos, atpažinimas 9
WWAN įrenginys 19, 23

Ž

žemas akumulatoriaus įkrovos
lygis 47
žymiklio įrenginiai, nuostatų
nustatymas 27