



## Riistvara teatmik

HP EliteDesk 800 G1 mini-lauaarvuti

HP EliteDesk 705 G1 mini-lauaarvuti

HP ProDesk 600 G1 mini-lauaarvuti

HP ProDesk 400 G1 mini-lauaarvuti

© Copyright 2014 Hewlett-Packard Development Company, L.P.

Microsoft ja Windows on Microsofti ettevõtete rühma USA-s registreeritud kaubamärgid.

Käesolevas dokumendis sisalduvat teavet võidakse ette teatamata muuta. Ainsad HP toodete ja teenuste garantiid on sätestatud vastavate toodete ja teenustega kaasas olevates otsestes garantiivaldustes. Käesolevas dokumendis avaldatud ei või mingil juhul käsitleda täiendava garantii pakkumisena. HP ei vastuta siin leiduda võivate tehniliste või toimetuslike vigade ega väljajäätude eest.

Neljas väljaanne: December 2014

Kolmas väljaanne: november 2014

Teine väljaanne: mai 2014

Esimene väljaanne: märts 2014

Dokumendi number: 756961-E44

## Tootemärkus

Selles juhendis kirjeldatakse enamiku mudelite ühiseid funktsioone. Mõni funktsioonidest ei pruugi teie arvutis saadaval olla.

Kõik funktsioonid ei ole kõigis Windows 8 väljaannetes saadaval. Windows 8 täisfunktsionaalsuse saavutamiseks võib see arvuti vajada täiendatud ja/või eraldi ostetud riistvara, draivereid ja/või tarkvara. Vaata <http://www.microsoft.com>, et saada täpsemat teavet.

Windows 7 installimiseks ja Windows 7 kõigi funktsioonide kasutamiseks võib vajalikuks osutuda arvutile täiendatud ja/või eraldi ostetud riistvara ja/või DVD-draivi hankimine. Vaata <http://windows.microsoft.com/en-us/windows7/get-know-windows-7>, et saada täpsemat teavet.

## Tarkvara kasutamise tingimused

Sellesse arvutisse eelinstallitud mis tahes tarkvaratoodet installides, kopeerides, alla laadides või mis tahes muul viisil kasutades nõustute, et olete kohustatud järgima HP lõppkasutaja litsentsilepingu (EULA) tingimusi. Kui te litsentsitingimustega ei nõustu, on ainuke teile saadaolev heastamisvahend kogu selle toote (riistvara ja tarkvara) kasutamata tagastamine 14 päeva jooksul raha tagasimakse taotlemiseks kooskõlas ostukoha hüvitamispoliitikaga.

Lisateabe saamiseks või arvuti eest täieliku tagasimakse taotlemiseks võtke palun ühendust ostukohaga (müüjaga).

## Teadmiseks selle juhendi kasutajale

See juhend sisaldab põhiteavet HP äriklassi minitöölauaarvuti täiendamise kohta.

---

 **HOIATUS!** Nii esile tõstetud tekst viitab asjaolule, et juhiste eiramine võib põhjustada kehavigastusi või surma.

 **ETTEVAATUST.** Nii esile tõstetud tekst viitab asjaolule, et juhiste eiramine võib kaasa tuua seadmete kahjustusi või andmete kaotsiminekut.

 **MÄRKUS.** Nii esile tõstetud tekst sisaldab olulist lisateavet.

---



---

# Sisukord

<b>1 Toote funktsioonid</b> .....	<b>1</b>
Standardkonfiguratsiooni võimalused .....	1
Esipaneeli komponendid (EliteDesk 800, EliteDesk 705, ProDesk 600) .....	2
Esipaneeli komponendid (ProDesk 400) .....	3
Tagapaneeli komponendid (EliteDesk 800) .....	4
Tagapaneeli komponendid (EliteDesk 705) .....	5
Tagapaneeli komponendid (ProDesk 600) .....	6
Tagapaneeli komponendid (ProDesk 400) .....	7
Seerianumbri asukoht .....	8
<b>2 Riietvaratäiendused</b> .....	<b>9</b>
Hooldatavad funktsioonid .....	9
Ettevaatusabinõud ja hoiatused .....	9
Toitejuhtme ühendamine .....	10
Arvuti külgsipaneeli eemaldamine .....	11
Arvuti külgsipaneeli tagasipanek .....	12
Desktop-konfiguratsiooni muutmine tower-konfiguratsiooniks .....	13
Kõvaketta eemaldamine ja tagasipanek .....	14
Lisamälu paigaldamine .....	18
SODIMM-id .....	18
DDR3-SDRAM SODIMMs .....	18
SODIMM-pesade asustamine .....	19
SODIMM-ide paigaldamine .....	20
Aku vahetamine .....	23
Turvaluku paigaldamine .....	26
Kaabellukk .....	26
Tabalukk .....	26
<b>Lisa A Elektrostaatiline lahendus</b> .....	<b>27</b>
Elektrostaatilise kahju vältimine .....	27
Maandamise viisid .....	27

<b>Lisa B Juhised arvutiga töötamiseks, tavahooldus ja transpordiks ettevalmistamine .....</b>	<b>28</b>
Juhised arvutiga töötamiseks ja tavahooldus .....	28
Transpordiks ettevalmistamine .....	29
<b>Tähestikuline register .....</b>	<b>30</b>

---

# 1 Toote funktsioonid

## Standardkonfiguratsiooni võimalused

Funktsioonid võivad mudeliti erineda. Arvutisse installitud riist- ja tarkvara täieliku loendi vaatamiseks kasutage diagnostikautiliiti (ainult mõnel mudelil).



**MÄRKUS.** Seda arvutimudelit saab kasutada püstises (tornasendis) või külili. Torni tugiialust müüakse eraldi.

---



## Esipaneeli komponendid (EliteDesk 800, EliteDesk 705, ProDesk 600)

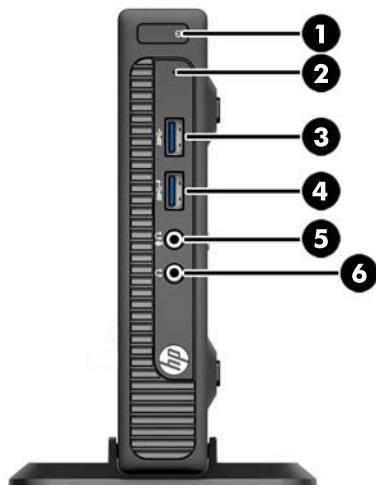

1 Kaheasendiline toitelüliti

2 Kõvakettaseadme märgutuli

3 USB 3.0-port

4 USB 3.0-laadimisport

5 Mikrofoni/kõrvaklappide ühenduspesa

6 Kõrvaklappide ühenduspesa

**MÄRKUS.** USB 3.0-laadimisporti kaudu saate laadida ka seadmeid, näiteks nutitelefoni. Laadimiseks vajalik vool on saadaval alati, kui toitejuhe on arvutiga ühendatud: seda ka siis, kui süsteem on välja lülitatud.

**MÄRKUS.** Kui seade on ühendatud mikrofoni/kõrvaklappide ühenduspessa, ilmub hüpikaken küsimusega, kas soovite kasutada ühenduspessa mikrofoni Line-in seadme või kõrvaklapi jaoks. Pesa funktsiooni saab alati ümber konfigureerida, topeltklõpsates Windowsi tegumiribal ikooni Audio Manager.

**MÄRKUS.** Kui arvuti on sisse lülitatud, on toite märgutuli üldjuhul valge. Kui märgutuli vilgub punaselt, on ilmnenud arvutiprobleem ja märgutuli näitab diagnostikakoodi. Koodi tõlgendamiseks vt dokumenti *Maintenance and Service Guide* (Hooldus- ja teenindusjuhend).



## Esipaneeli komponendid (ProDesk 400)

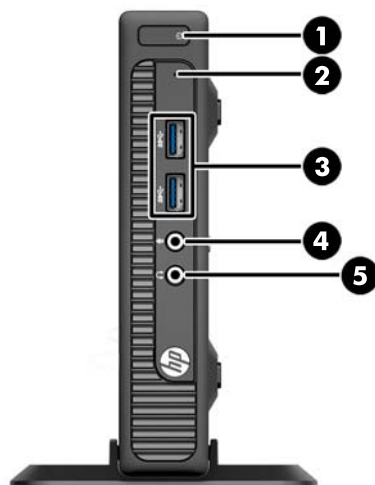

1 Kaheasendiline toitelüliti

4 Mikrofoni ühenduspesa

2 Kõvakettaseadme märgutuli



5 Kõrvklappide ühenduspesa

3 USB 3.0 pordid

**MÄRKUS.** Kui arvuti on sisse lülitatud, on toite märgutuli üldjuhul valge. Kui märgutuli vilgub punaselt, on ilmnenu arvu tiprobleem ja märgutuli näitab diagnostikakoodi. Koodi tõlgendamiseks vt dokumenti *Maintenance and Service Guide* (Hooldus- ja teenindusjuhend).

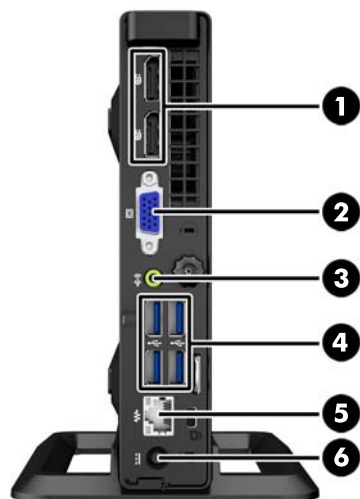





## Tagapaneeli komponendid (EliteDesk 800)

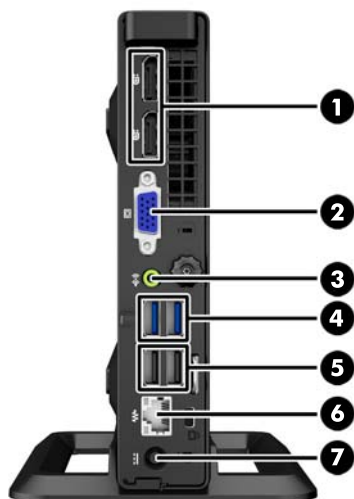

1		DisplayPort-kuvariliidesed	4		USB 3.0 pordid (sinised)
2		VGA-kuvari kaabli ühenduspesa	5		RJ-45-tüüpi ühenduspesaga võrguliides
3		Heliväljundi ühenduspesa toitega heliseadmete jaoks (roheline)	6		Toitejuhtme ühenduspesa



## Tagapaneeli komponendid (EliteDesk 705)



1		DisplayPort-kuvariliidesed	5		USB 2.0 pordid (mustad)
2		VGA-kuvari kaabli ühenduspesa	6		RJ-45-tüüpi ühenduspesaga võrguliides
3		Heliväljundi ühenduspesa toitega heliseadmete jaoks (roheline)	7		Toitejuhtme ühenduspesa
4		USB 3.0 pordid (sinised)			

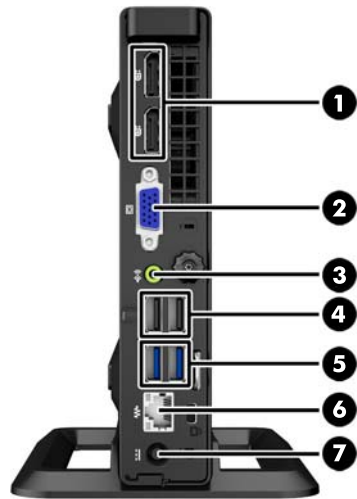





## Tagapaneeli komponendid (ProDesk 600)

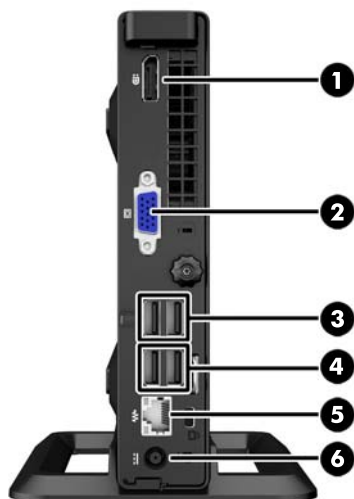

1		DisplayPort-kuvariliidesed	5		USB 3.0 pordid (sinised)
2		VGA-kuvari kaabli ühenduspesa	6		RJ-45-tüüpi ühenduspesaga võrguliides
3		Heliväljundi ühenduspesa toitega heliseadmete jaoks (roheline)	7		Toitejuhtme ühenduspesa
4		USB 2.0 pordid (mustad)			

## Tagapaneeli komponendid (ProDesk 400)



1		DisplayPort-liidesega monitori ühenduspesa	4		USB 2.0 pordid (mustad)
2		VGA-kuvari kaabli ühenduspesa	5		RJ-45-tüüpi ühenduspesaga võrguliides
3		Täiustatud toitega USB 2.0 pordid (mustad)	6		Toitejuhtme ühenduspesa

**MÄRKUS.** Kahel ülemisel USB-pordil on lisatoite võimalus, mis toetab minilauaarvuti väliseid laienduskesti.

**MÄRKUS.** Kaks alumist USB-porti toetavad unerežiimist äratamist, kui see suvand on utiliidis Computer Setup (Arvuti häälestus, F10) lubatud.

## Seerianumbri asukoht

Iga arvuti väliskorpusele on kinnitatud unikaalne seerianumber ja toote ID-number. Hoidke need numbrid klienditeenindusega suhtlemisel käepärast.



## 2 Riistvaratäiendused

### Hooldatavad funktsioonid

Käesolev arvuti on uuendamist ja hooldamist hõlbustava konfiguratsiooniga. Enamiku käesolevas peatükis kirjeldatud paigaldustoimingute sooritamisel ei lähe tarvis mingeid tööriistu.

### Ettevaatusabinõud ja hoiatused

Enne täiendamist lugege hoolikalt kõiki selles juhendis sisalduvaid asjakohaseid juhiseid, ettevaatusabinõusid ja hoiatusi.

**⚠ HOIATUS!** Enda vigastamise ohu vähendamiseks elektrilöögi, kuumu pinna või tulega tehke järgmist.

Eemaldage toitekaabel vooluvõrgust ja laske sisemistel süsteemikomponentidel enne nende puudutamist jahtuda.

Ärge ühendage telekommunikatsiooni- või telefonikonnectoreid võrgukontrolleri (NIC) pesadesse.

Ärge jätke ühendamata toitejuhtme maandusviiku. Maanduspistik on oluline ohutusseadis.

Ühendage toitejuhe maandatud pistikupessa, millele pääseb igal ajal kergesti ligi.

Raskete vigastuste ohu vähendamiseks lugege "*Ohutuse ja mugavuse juhendit*". Juhendis on kirjeldatud töökoha ettevalmistamist ning arvutikasutajate kehahoiakut, tervisekaitset ja tööharjumusi. Samuti sisaldab juhend olulist elektri- ja mehaanilise ohutuse alast teavet. Juhend on saadaval veebis aadressil <http://www.hp.com/ergo>.

**⚠ HOIATUS!** Sisaldab voolu all olevaid ja liikuvaid osi.

Enne korpuse eemaldamist eraldage seadmed vooluvõrgust.

Enne seadmete taaspingestamist kinnitage korpus kindlalt oma kohale tagasi.

**⚠ ETTEVAATUST.** Staatiline elekter võib kahjustada arvuti elektrikomponente või lisaseadmeid. Seepärast maandage alati enne nende toimingute alustamist endasse kogunenud staatiline elekter, puudutades korraks mõnda maandatud metallobjekti. Lisateavet leiate jaotisest [Elektrostaatiline lahendus lk 27](#).

Kui arvuti on ühendatud vahelduvvooluallikasse, rakendub emaplaadile alati pinge. Enne arvuti avamist eemaldage sisemiste komponentide kahjustamise vältimiseks toitekaabel vooluvõrgust.

## Toitejuhtme ühendamine

Toiteploki ühendamisel on oluline järgida alltoodud juhiseid, et toitejuhe ei tuleks arvuti küljest lahti.

1. Ühendage teise toitejuhtme emaskontakt toiteploki (1).
2. Ühendage toitejuhtme teine ots elektripistikupessa (2).
3. Ühendage toitejuhtme ümar ots arvuti tagaküljel olevasse toitepesasse (3).
4. Juhtige toitejuhe läbi vastava hoidiku, et hoida ära selle lahtitulek arvuti küljest (4).
5. Siduge üleliigne toitejuhe kimpu kaasapandud paela abil (5).

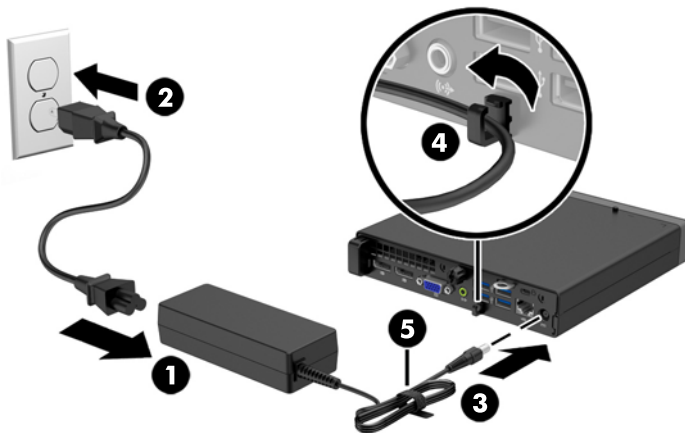

**⚠ ETTEVAATUST.** Kui te ei kinnita toitejuhet lukustava klambriga, võib see põhjustada toitejuhtme lahtitulemist ja andmete kaotsiminekut.



## Arvuti külgpaneeli eemaldamine

Et pääseda juurde arvuti sisemistele komponentidele, peate eemaldama külgpaneeli.

1. Eemaldage/eraldage kõik turvaseadmed, mis võivad arvuti avamist takistada.
2. Eemaldage arvuti küljest kõik irdkandjad (näiteks USB-mälupulk).
3. Sulgege arvuti õigesti operatsioonisüsteemi kaudu ja lülitage seejärel välja kõik välisseadmed.
4. Eemaldage toitekaabel vooluvõrgust ning eraldage kõik välisseadmed.

---

**⚠ ETTEVAATUST.** Hoolimata toitelüliti asendist on emaplaat alati pinge all seni, kui süsteem on ühendatud vahelduvvooluvõrku. Arvuti sisemiste komponentide kahjustamise vältimiseks tuleb toitekaabel alati vooluvõrgust eemaldada.

---

5. Kui arvuti paikneb tugialausel, eemaldage see sealt ja asetage maha.
6. Keerake lahti reguleerkrugi arvuti tagaküljel (1), seejärel nihutage paneeli ettepoole ja tõstke arvuti küljest ära (2).

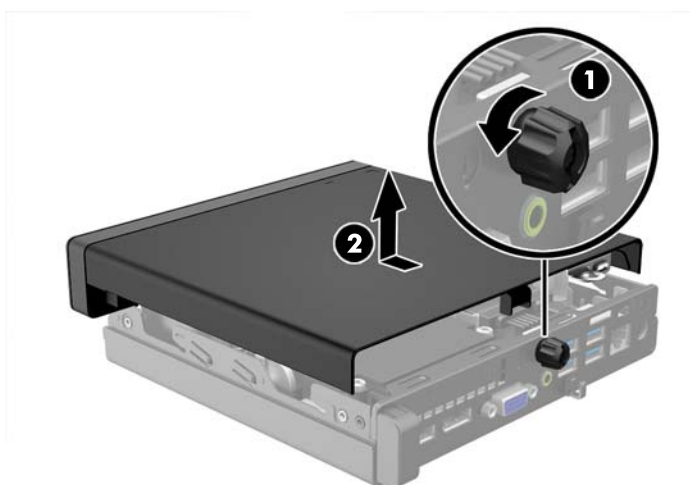

## Arvuti külgpaneeli tagasipanek

Asetage paneel arvuti peale ja nihutage tagasi (1) ning kinnitage reguleerkruvi (2) abil oma kohale.



## Desktop-konfiguratsiooni muutmine tower-konfiguratsiooniks

Arvuti saab kasutada tornina koos valikulise tugialusega, mille saab osta HP-st.

1. Eemaldage või vabastage igasugused turvaseadmed, mis takistavad arvuti avamist.
2. Eemaldage arvuti küljest kõik irdkandjad (näiteks USB-mälupulk).
3. Lülitage arvuti nõuetekohaselt (operatsioonisüsteemi kaudu) välja, samuti lülitage välja kõik välisseadmed.
4. Lahutage toitejuhe vooluvõrgust ja kõik välisseadmed arvutist.

---

**⚠ ETTEVAATUST.** Seni, kuni arvuti on ühendatud töötavasse vooluvõrku, on emaplaadil teatud toitepinge hoolimata sellest, kas arvuti on sisse lülitatud või mitte. Vältimaks arvuti sisemiste komponentide kahjustamist, peate toitejuhtme toiteallikast lahutama.

---

5. Paigutage arvuti nii, et selle parem külg on suunatud üles ja tõstke arvuti (valikulisele) tugialusele.



---

**📝 MÄRKUS.** Et arvuti seisaks püstasendis kindlamalt, soovitab HP kasutada juurdeostetavat torni tugialust.

---

6. Ühendage toitejuhe ja kõik välised seadmed ning lülitage arvuti sisse.

---

**📝 MÄRKUS.** Õhu juurdepääsuks jätke arvuti ümber igas suunas vähemalt 10 cm vaba ruumi.

---

7. Lukustage kõik turvaseadmed, mis külgpaneeli eemaldamisel eraldati.

## Kõvaketta eemaldamine ja tagasipanek

 **MÄRKUS.** Hoolitsege enne vana kõvaketta eemaldamist sellel asuvate andmete varundamise eest, et saaksite need uuele kõvaketale üle kanda.

1. Eemaldage/eraldage kõik turvaseadmed, mis võivad arvuti avamist takistada.
2. Eemaldage arvuti küljest kõik irdkandjad (näiteks USB-mälupulk).
3. Sulgege arvuti õigesti operatsioonisüsteemi kaudu ja lülitage seejärel välja kõik välisseadmed.
4. Eemaldage toitekaabel vooluvõrgust ning eraldage kõik välisseadmed.

 **ETTEVAATUST.** Hoolimata toitelüliti asendist on emaplaat alati pinge all seni, kui süsteem on ühendatud vahelduvvooluvõrku. Arvuti sisemiste komponentide kahjustamise vältimiseks tuleb toitekaabel alati vooluvõrgust eemaldada.

5. Kui arvuti seisab alusel, eemaldage tugialus.
6. Eemaldage arvuti külgpaneel.
7. Ühendage kõvaketta toitejuhe (1) ja andmesidekaabel (2) emaplaadi küljest lahti.

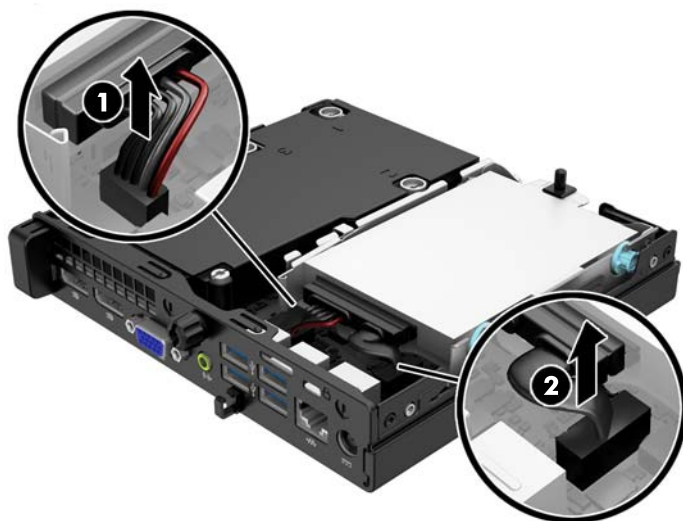

8. Vajutage kõvaketta tagakülje kõrval olevat vabastushooba väljapoole (1). Vabastushooba väljapoole vajutades, libistage kettaseadet tahapoole nii palju kui võimalik ning tõstke kettaseade üles ja sahtlist (2) välja.

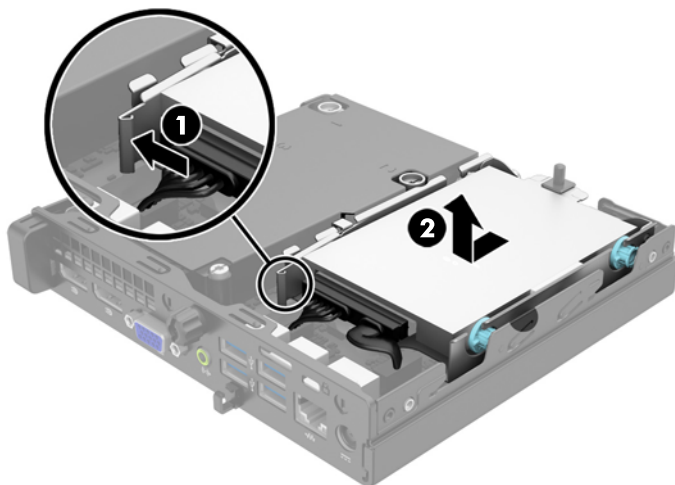

9. Kõvaketta paigaldamiseks peate vanalt kõvakettalt eemaldama hõbedast ja sinist värvi eraldi kinnituskruvid ja kinnitama nende abil uue kõvaketta.

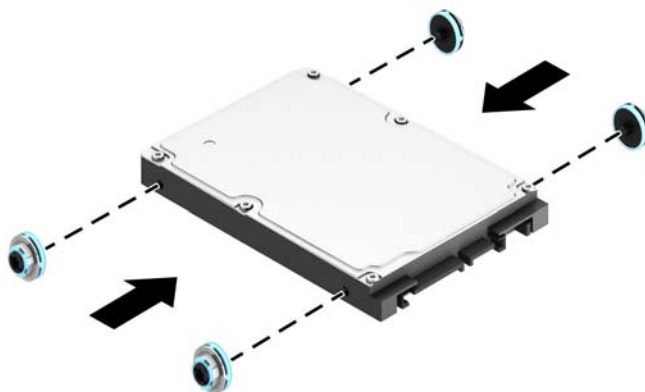

10. Viige vana kettaseadme kaablid uude kettaseadmesse.

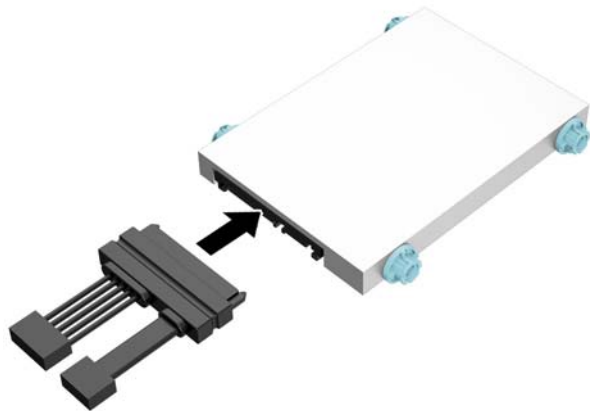

11. Asetage kinnituskruid kettasahtli kinnitusraamis asuvate avauste kohale, suruge kõvaketas sahtlisse ja nihutage seda nii palju edasi kui võimalik, kuni see oma kohale lukustub.



- 12.** Ühendage kõvaketta toitejuhe (1) ja andmesidekaabel (2) emaplaadi külge.



- 13.** Pange arvuti külgpaneel tagasi oma kohale.
- 14.** Kui arvuti seisib alusel, kinnitage tugialus.
- 15.** Ühendage toitejuhe ja lülitage arvuti sisse.
- 16.** Kinnitage kõik turvaseadmed, mis eemaldati või lülitati välja arvuti külgpaneeli eemaldamisel.

## Lisamälu paigaldamine

Arvuti on varustatud DDR3-SDRAM-mälu pisi-DIMM-idega (SODIMM).

### SODIMM-id

Emaplaadi mälupeades on ruumi kuni kahe standardse SODIMM-i paigaldamiseks. Tehases on nendesse mälupeadesse paigaldatud vähemalt üks SODIMM. Süsteemi mälu mahtu on võimalik suurendada kuni 16 GB-ni.

### DDR3-SDRAM SODIMMs

Süsteemi tõrgeteta töötamiseks peavad SODIMM-id:

- olema standardikohaselt 204 viiguga
- olema puhverdamata mitte-ECC PC3-12800 DDR3-1600 MHz-ühilduvad
- 1,5 V DDR3-SDRAM-SODIMM-id

DDR3-SDRAM-SODIMM-id peavad samuti:

- toetama CAS-latentsust 11 (DDR3 1600 MHz puhul, ajastus 11-11-11)
- sisaldama kohustuslikku JEDEC-i (Joint Electronic Device Engineering Council) teavet.

Arvuti toetab ka:

- 512 Mbit, 1 Gbit ja 2 Gbit veakontrollita (non-ECC) mälu tehnoloogiaid;
- ühe- ja kahepoolseid SODIMM-e;
- SODIMM-e, mis sisaldavad 8x ja 16x seadmeid. 4x SDRAM-seadmeid sisaldavaid SODIMM-e ei toetata.



**MÄRKUS.** Kui paigaldate arvutisse sobimatuid SODIMM-e, ei tööta arvuti ootuspäraselt.



## SODIMM-pesade asustamine

Emaplaadil on kaks SODIMM-pesa, iga kanali jaoks üks. Pesadel on tähised DIMM1 ja DIMM3. Pesa DIMM1 töötab mälukanalis B. Pesa DIMM3 töötab mälukanalis A.

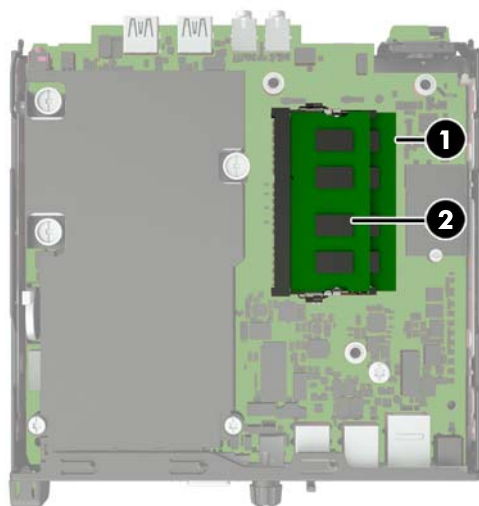

Nr	Kirjeldus	Silt emaplaadi ühenduspesal	Pesa värv
1	Pesa SODIMM1, kanal B	DIMM1	must
2	Pesa SODIMM3, kanal A	DIMM3	Must

Olenevalt SODIMM-ide paigutamise viisist töötab arvuti automaatselt kas ühekanalilises, kahekanalilises või ümberlülitatavas režiimis.

- Arvuti töötab ühekanalilises režiimis, kui SODIMM-pesad on asustatud ainult ühes kanalis.
- Süsteem töötab suure jõudlusega kahekanalilises režiimis, kui sama suure mälumahuga SODIMM-id on paigutatud nii kanalisse A kui ka B.
- Süsteem töötab ümberlülitatavas režiimis, kui SODIMM-i mälumaht kanal A pole võrdne SODIMM-i mälumahuga kanal B. Ümberlülitatavas režiimis näitab väiksema paigaldatud mäluga kanal mälu kogumahtu, mis omistatakse kahekanalilisele režiimile, ülejäänu aga omistatakse ühekanalilisele režiimile. Kui ühele kanalile on määratud rohkem mälu kui teisele, tuleks suurem mälu määrata kanalile A.
- Kõigi režiimide puhul on maksimaalne töökiirus piiratud süsteemi paigaldatud aeglaseima SODIMM-i kiirusega.

## SODIMM-ide paigaldamine

---

**⚠ ETTEVAATUST.** Enne mälumoodulite lisamist või eemaldamist peate lahutama arvuti toitejuhtme vooluvõrgust ja ootama umbes 30 sekundit, kuni arvuti toitepinge kaob. Hoolimata toitelüliti asendist on emaplaat alati pinge all seni, kui arvuti on vahelduvvooluvõrku ühendatud. Mälumoodulite lisamine või eemaldamine siis, kui arvuti on pinge all, võib põhjustada parandamatuid kahjustusi mälumoodulitele või emaplaadile.

Mälumoodulite pesades on kullatud metallkontaktid. Mälu lisamisel või vahetamisel on oluline jälgida, et kasutaksite kullatud kontaktidega mälumoduleid, et vältida sobimatute metallide kokkupuutel tekkida võivat oksüdeerumisprotsessi.

Staatiline elekter võib arvuti elektrilisi komponente või lisaseadmeid kahjustada. Seepärast maandage alati enne nende toimingute alustamist endasse kogunenud staatiline elekter, puudutades korraks mõnda maandatud metallobjekti. Lisateavet leiate jaotisest [Elektrostaatiline lahendus lk 27](#).

Mälumoodulite paigutamisel ei tohi mooduli kontakte puudutada. See võib moodulit kahjustada.

---

1. Eemaldage kõik turvaseadmed, mis takistavad arvuti avamist.
2. Eemaldage arvuti küljest kõik irdkandjad (näiteks USB-mälupulk).
3. Lülitage arvuti nõuetekohaselt (operatsioonisüsteemi kaudu) välja, samuti lülitage välja kõik välisseadmed.
4. Lahutage toitejuhe vooluvõrgust ja välisseadmed arvutist.

**⚠ ETTEVAATUST.** Enne mälumoodulite lisamist või eemaldamist peate lahutama arvuti toitejuhtme vooluvõrgust ja ootama u 30 sekundit, kuni arvuti toitepinge kaob. Hoolimata toitelüliti asendist on emaplaat alati pinge all seni, kuni arvuti on ühendatud vahelduvvooluvõrku. Mälumoodulite lisamine või eemaldamine siis, kui arvuti on pinge all, võib mälumoduleid või emaplaati parandamatult kahjustada.

---

5. Kui arvuti paikneb tugialusel, eemaldage see sealt ja asetage maha.
6. Eemaldage arvuti külgpaneel.

7. Ühendage kõvaketta toitejuhe (1) ja andmesidekaabel (2) emaplaadi küljest lahti.

**⚠ HOIATUS!** Tuliste komponentide pinna puudutamisel tekkida võivate põletuste ärahoidmiseks laske süsteemil enne maha jahtuda.

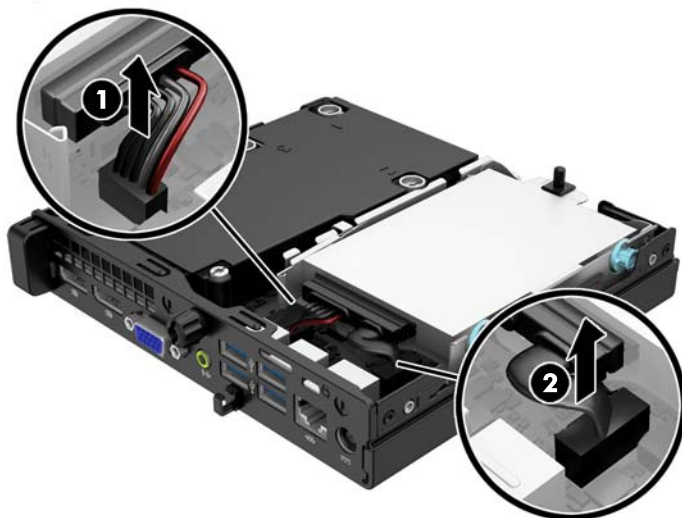

8. Vajutage kõvaketta tagakülje kõrval olevat vabastushooba väljapoole (1). Vabastushooba väljapoole vajutades, libistage kettaseadet tahapoole nii palju kui võimalik ning tõstke kettaseade üles ja sahtlist (2) välja.

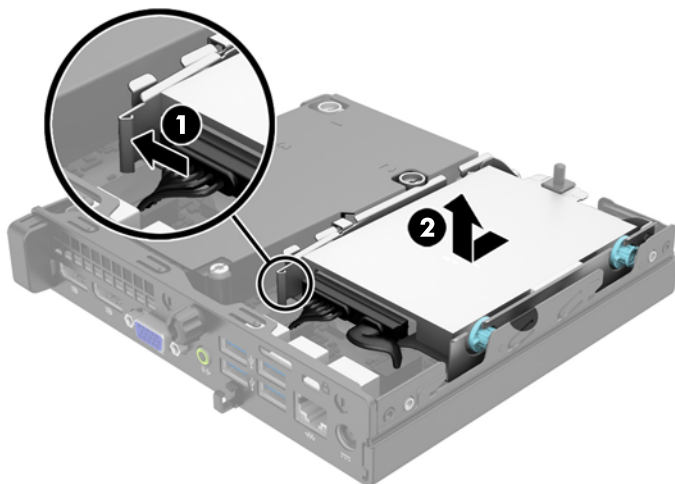

9. SODIMM-i eemaldamiseks suruge selle mõlemal küljel asuvaid kinnitusklambreid väljapoole (1) ja tõmmake seejärel SODIMM pesast välja (2).

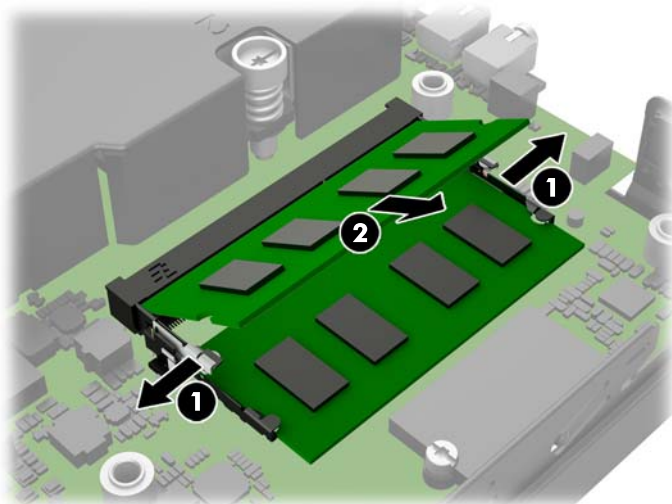

10. Libistage uus SODIMM pesa ligikaudu 30° nurga all (1) ja suruge SODIMM-i allapoole (2) nii, et selle klambrid lukustavad selle oma kohale.

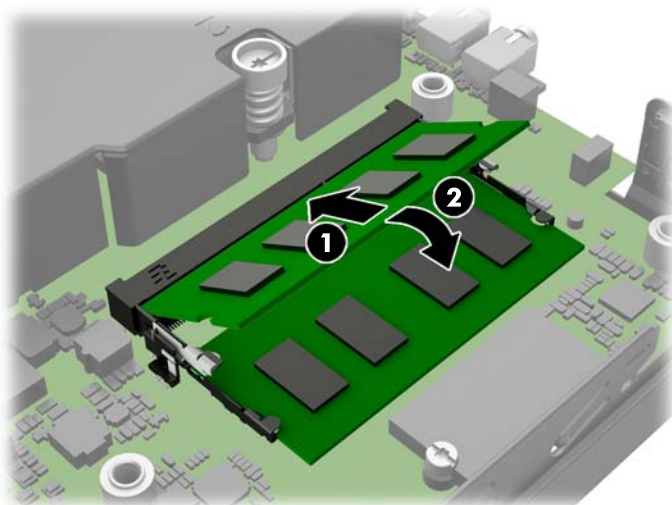

 **MÄRKUS.** Mälumooduli saab paigaldada ainult ühtpidi. Jälgige, et mooduli juhtsalk oleks mälupesa sakiga kohakuti.

11. Asendage kõvaketas ja ühendage toite- ja andmesidekaablid emaplaadi külge.
12. Pange arvuti külgpaneel tagasi oma kohale.
13. Kui arvuti asetseb tugialusel, pange tugialus tagasi oma kohale.
14. Ühendage toitejuhe tagasi ja lülitage arvuti sisse.
15. Lukustage kogu turvavarustus, mis arvuti kaane või külgpaneeli eemaldamisel avati.

Arvuti tuvastab juurdepaandud mälu sisselülitamisel automaatselt.

## Aku vahetamine

Arvutisse paigaldatud patarei on reaaliajaks käiguhoidmiseks. Asendamisel kasutage algselt arvutisse paigaldatud patareiga samaväärset patareid. Arvutisse on paigaldatud 3-voldise tööpingega liitiumpatareielement.

---

**⚠ HOIATUS!** Arvutisse on paigaldatud sisemine liitiummangaandioksiidpatarei. Kui patareiga valesti ümber käia, võivad elemendid süttida ja tekitada põletusi. Vigastusohu vähendamine

Ärge üritage patareid laadida!

Ärge jätke akusid/patareid keskkonda, mille temperatuur on üle 60 °C (140 °F).

Ärge demonteerige, muljuge ega torkige patareid, ärge lühistage ühendusklemme ega visake patareid vette või tulle.

Vahetage vana patarei välja ainult selle toote jaoks ettenähtud HP originaalpatarei vastu.

**⚠ ETTEVAATUST.** Enne patarei vahetamist varundage kindlasti arvuti CMOS-sätteid. Patarei eemaldamisel või vahetamisel CMOS-sätteid kustutatakse.

Arvuti või selle liseseadmed võivad staatilisest pingest tekkiva ülelöögi tõttu kahjustusi saada. Seepärast maandage alati enne nende toimingute alustamist endasse kogunenud staatiline elektrilaeng, puudutades korraldaks mõnda maandatud metallobjekti.

**📝 MÄRKUS.** Liitiumpatarei tööea pikendamiseks hoidke arvuti toitekaabel vooluvõrku ühendatuna. Patareilt töötab süsteem ainult siis, kui arvuti toitekaabel POLE vooluvõrku ühendatud.

HP soovib oma klientidel anda kasutatud elektroonilise riistvara, HP originaalprindikassetid ja akud jäätmekäitlusele. Lisateavet jäätmekäitluse kohta leiate aadressilt <http://www.hp.com/recycle>.

1. Eemaldage või vabastage igasugused turvaseadmed, mis takistavad arvuti avamist.
2. Eemaldage arvuti küljest kõik irdkandjad (näiteks USB-mälupulk).
3. Lülitage arvuti nõuetekohaselt (operatsioonisüsteemi kaudu) välja, samuti lülitage välja kõik välisseadmed.
4. Lahutage toitejuhe vooluvõrgust ja kõik välisseadmed arvutist.

---

**⚠ ETTEVAATUST.** Seni, kuni arvuti on ühendatud töötavasse vooluvõrku, on emaplaadil teatud toitepinge hoolimata sellest, kas arvuti on sisse lülitatud või mitte. Vältimaks arvuti sisemiste komponentide kahjustamist, peate toitejuhtme toiteallikast lahutama.

---

5. Eemaldage arvuti külgpaneel.

6. Leidke emaplaadilt patarei ja selle hoidik.

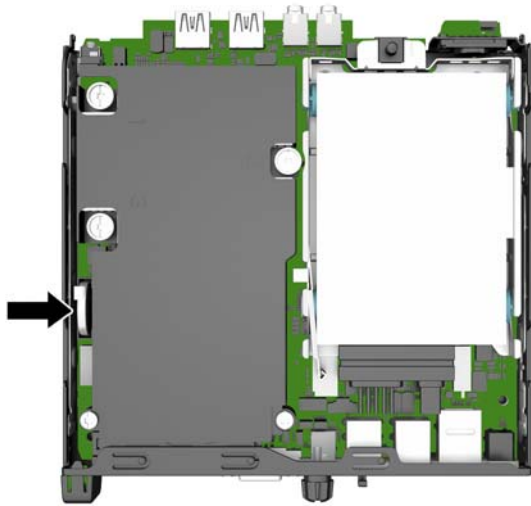

7. Järgige patarei vahetamisel emaplaadil paikneva patareihoidiku tüübile vastavaid juhiseid.

 **MÄRKUS.** Aku vahetamisel võib teil vaja minna väikesi tööriistu (pintsette või peene otsaga näpistange).

#### Tüüp 1

- a. Tõmmake akut hoidev klamber tagasi (1) ja tõstke aku hoidikust välja (2).

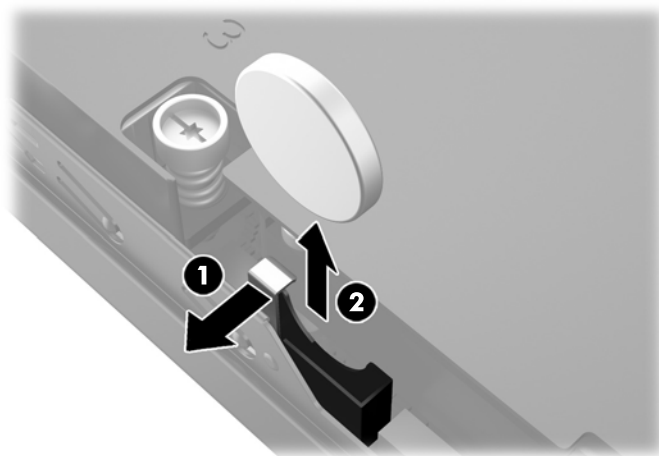

- b.** Tõmmake klamber tagasi (1) ja libistage uus aku hoidikusse (2).

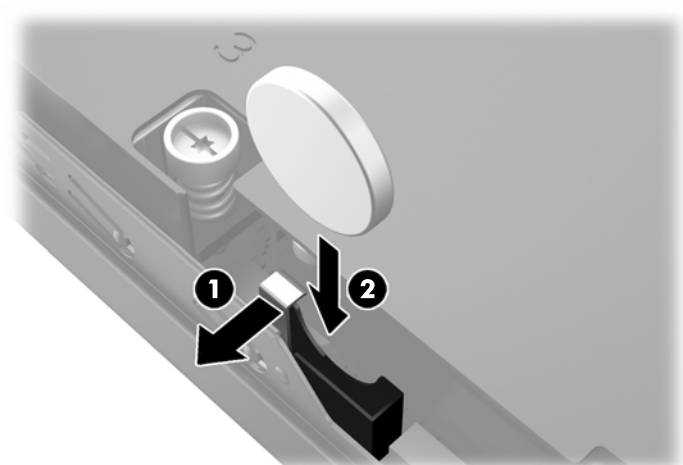

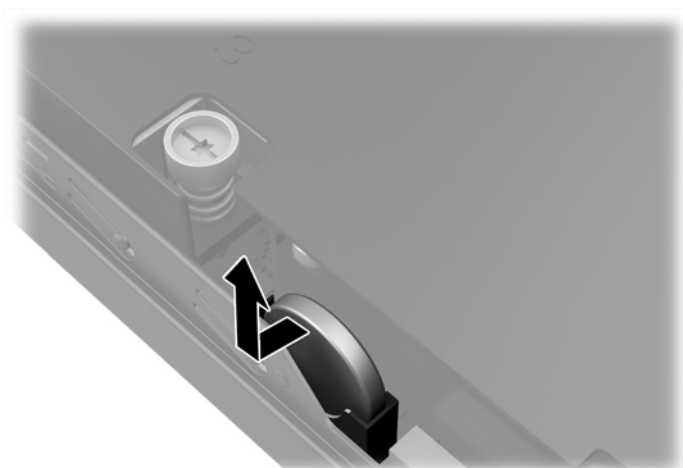

### Tüüp 2

- a.** Aku hoidikust vabastamiseks lükake seda alusraami välise serva poole ja tõstke siis välja.

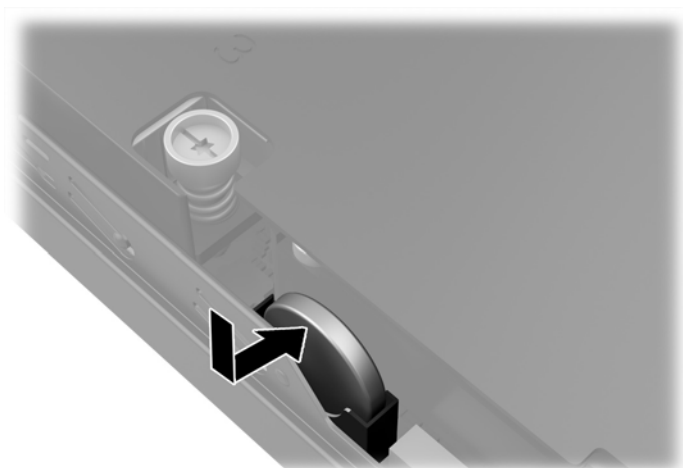

- b.** Lükake aku hoidikusse ja vajutage see sinna sisse.



 **MÄRKUS.** Pärast patarei kohalepanekut tehke veel järgmist.

8. Pange arvuti külgpaneel kohale tagasi.
9. Ühendage toitejuhe ja lülitage arvuti sisse.
10. Lähtestage häälestusutiliidi Computer Setup (Arvuti häälestus) abil kuupäev, kellaaeg, paroolid ja süsteemi erisätted.
11. Kinnitage kõik turvaseadmed, mis eemaldati või lülitati välja arvuti külgpaneeli eemaldamisel.

## Turvaluku paigaldamine

Arvuti kaitseks saate kasutada allpool ja järgmistel lehekülgedel kujutatud turvalukke.

### Kaabellukk



### Tabalukk





---

# A Elektrostaatiline lahendus

Staatilise laengu mahalaadimisest sõrmede või mõne muu juhi kaudu võivad kahjustusi saada emaplaadid või muud staatilise laengu suhtes tundlikud seadmed. Ka võib sellist tüüpi kahjustus vähendada seadme kasutusiga.

## Elektrostaatilise kahju vältimine

Elektrostaatiliste kahjustuste vältimiseks järgige järgmisi ettevaatusabinõusid.

- Staatilise laengu suhtes turvalistes pakendites olevate toodete transpordil ja ladustamisel hoiduge neid puudutamast.
- Hoidke elektrostaatiliselt tundlikke detaile pakendites kuni nende jõudmiseni maandatud töökohale.
- Enne ümbristest eemaldamist asetage detailid maandatud pinnale.
- Hoiduge puudutamast ühenduskontakte, juhtmeid või trükkplaati.
- Maandage end alati, kui peate puudutama mõnda elektrostaatiliselt tundlikku komponenti või sõlme.

## Maandamise viisid

Maandamiseks on mitu moodust. Kui käsitsete või paigaldate elektrostaatiliselt tundlikke osi, kasutage mõnda järgmist moodust:

- Maandage end käepaela abil maandatud töökoha maandusahelasse või arvuti tugiraamistikku. Käepaelad on painduvad ühenduslülid takistusega  $1 \text{ megaoom} \pm 10\%$  maa suhtes. Hea maanduskontakti saamiseks paigaldage käepael otse randmele vastu nahka.
- Seistes töötamisel, maandage kann-, põia- või kogu tallaosa. Kui seisate elektrit juhtivast materjalist põrandal või põrandamatil, kandke mõlemal jalal maanduspaela.
- Kasutage juhtivast materjalist hooldusvahendeid.
- Kasutage kaasaskantavat välihoolduskomplekti koos staatilist laengut hajutava matiga.

Kui teil pole korraliku maanduse realiseerimiseks ühtki soovitatud abivahendit, pöörduge HP volitatud esinduse, edasimüüja või hooldusettevõtte poole.



**MÄRKUS.** Staatilise elektri kohta saate lisateavet HP volitatud esindusest, edasimüüjalt või hooldusettevõttest.

---

---

# B Juhised arvutiga töötamiseks, tavahooldus ja transpordiks ettevalmistamine

## Juhised arvutiga töötamiseks ja tavahooldus

Arvuti ja kuvari paigaldamisel ja hooldamisel järgige järgmisi juhiseid:

- Ärge paigutage arvutit ülemäära niiskesse kohta, päikese kätte ega liiga kuuma või külma ruumi.
- Paigutage arvuti kindlale tasasele pinnale. Jahutuseks vajaliku õhuvoolu tagamiseks jätke arvuti korpuse kõigile ventileeritavatele külgedele ja kuvari kohale 10,2 cm õhuvahe.
- Ärge takistage õhu juurdevoolu arvutisse: hoidke kõik ventilaatori- ja õhuvõtuavad vabad. Ärge asetage sisselükatud tugijalgadega klaviatuuri tihedalt vastu lauaarvuti esikülge, sest ka see takistab õhu sissevoolu.
- Ärge töötage mitte kunagi arvutiga, mille külgraneel või laienduskaardi pesade katted on eemaldatud.
- Ärge asetage arvuteid üksteise peale või lähedusse, kui selle tulemusena võiks ühest arvutist väljuv soojenenud õhk sattuda teise arvutisse sisenevasse õhuvoolu.
- Kui arvuti paigutatakse eraldi korpusesse, tuleb see korpus varustada sisse- ja väljapuhkeventilaatoritega ning juhendada eeltoodud juhistest.
- Jälgige, et arvutisse ega klaviatuuri ei satuks vedelikku.
- Ärge katke kuvari õhuavasid mitte mingil moel kinni.
- Paigaldage või lülitage sisse operatsioonisüsteemi või muu tarkvara toitehaldusfunktsioonid (sh unerežiimid).
- Enne järgnevat toiminguid lülitage arvuti välja.
  - Pühkige arvuti välispinda pehme niiske lapiga vastavalt vajadusele. Puhastuskemikaalid võivad viimistluse tooni muuta või kahjustada.
  - Puhastage regulaarselt arvuti kõigil ventileeritavatel külgedel asuvaid õhuavasid. Tolmurullid, mustus või muud võõrkehavad võivad sulgeda õhuavad, piirates õhu läbivoolu.

# Transpordiks ettevalmistamine

Arvuti ettevalmistamisel transpordiks pidage silmas järgmisi soovitusi:

1. Varundage kõvakettal olevad failid välisele talletusseadele. Veenduge, et varundamiseks kasutatavad andmekandjad ei puutu hoiustamise ega teisaldamise käigus kokku elektri- ega magnetimpulssidega.



---

**MÄRKUS.** Kõvaketas lukustub süsteemi väljalülitamisel automaatselt.

---

2. Eemaldage ja talletage kõik irdandmekandjad.
3. Lülitage arvuti ja välisseadmed välja.
4. Lahutage toitejuhe esmalt toitepistikust ja seejärel arvutist.
5. Süsteemi komponentidel ja välisseadmetel lahutage kõigepealt toitejuhtmed, alles siis lahutage need seadmed arvutist.



---

**MÄRKUS.** Enne arvuti transportimist veenduge, et kõik laienduskaardid oleksid korralikult paigaldatud ja kinnitatud.

---

6. Pakkige süsteemi koostisosad ja välisseadmed nende originaalpakenditesse või nendega sarnasesse pakendisse, jälgides, et nende kaitseks kasutataks piisavalt pakkematerjali.

---

# Tähestikuline register

## E

- eemaldamine
  - aku 23
  - arvuti külgpaneel 11
  - kõvaketas 14
- elektrostaatiline lahendus, kahju vältimine 27
- esipaneeli komponendid
  - EliteDesk 800, EliteDesk 705, ProDesk 600 2
  - ProDesk 400 3

## J

- juhised arvutiga töötamiseks 28

## K

- kõvaketas
  - eemaldamine 14
  - paigaldamine 14
- külgpaneel
  - eemaldamine 11
  - tagasipaneel 12

## L

- lukud
  - kaablilukk 26
  - tabalukk 26

## M

- mälu
  - paigaldamine 18
  - pesade asustamine 19
  - spetsifikatsioon 18

## P

- paigaldamine
  - aku 23
  - arvuti külgpaneel 12
  - kõvaketas 14
  - mälu 18

- paigaldusjuhised 9
- patarei vahetamine 23

## S

- seerianumbri asukoht 8
- spetsifikatsioon
  - mälu 18

## T

- tagapaneeli komponendid
  - EliteDesk 705 5
  - EliteDesk 800 4
  - ProDesk 400 7
  - ProDesk 600 6
- toitejuhtme ühendamine 10
- toote ID-numbri asukoht 8
- tower-konfiguratsioon 13
- transpordiks ettevalmistamine 29
- turvalisus
  - kaablilukk 26
  - tabalukk 26

## V

- ventileerimisjuhised 28