



Manuale dell'utente

© 2014 Hewlett-Packard Development
Company, L.P.

Microsoft e Windows sono marchi registrati
negli Stati Uniti del gruppo di aziende
Microsoft.





Le informazioni contenute in questo
documento sono soggette a modifiche senza
preavviso. Le sole garanzie per i prodotti e i
servizi HP sono definite nelle norme esplicite di
garanzia che accompagnano tali prodotti e
servizi. Nulla di quanto contenuto nel presente
documento va interpretato come costituente
una garanzia aggiuntiva. HP non sarà ritenuta
responsabile di errori tecnici o editoriali o
omissioni rilevati in questo documento.

Prima edizione: dicembre 2014

Numero di parte del documento: 800833-061

Informazioni sulla Guida

Questa guida fornisce informazioni sulle funzionalità del monitor, la configurazione e le specifiche tecniche.

-
-  **AVVERTENZA!** Il testo evidenziato in questo modo indica che il mancato rispetto delle istruzioni potrebbe comportare lesioni personali o la perdita della vita.
 -  **ATTENZIONE:** Il testo evidenziato in questo modo indica che la mancata esecuzione delle indicazioni fornite potrebbe provocare danni all'apparecchiatura o la perdita di informazioni.
 -  **NOTA:** Il testo evidenziato in questo modo fornisce importanti informazioni supplementari.
 -  **SUGGERIMENTO:** Il testo segnalato da questo simbolo fornisce consigli utili.
-

Sommario

1	Caratteristiche del prodotto	1
	Display Z HP	1
2	Linee guida per la sicurezza e la manutenzione	2
	Importanti informazioni sulla sicurezza	2
	Indicazioni per la manutenzione	3
	Pulizia del monitor	3
	Spedizione del monitor	3
3	Installazione del monitor	4
	Fare attenzione durante l'installazione del monitor	4
	Installazione del supporto	5
	Identificazione dei componenti posteriori e laterali	6
	Collegamento dei cavi	7
	Identificazione dei comandi del pannello anteriore	9
	Regolazione del monitor	10
	Accensione del monitor	11
	Collegamento dei dispositivi USB	12
	Rimozione del supporto del monitor	13
	Montaggio del monitor	13
	Individuazione del numero di serie e del numero di prodotto	15
	Installazione della chiusura con cavo	15
4	Funzionamento del monitor	16
	Software e utility	16
	File di informazione	16
	Il file per la corrispondenza cromatica	16
	Installazione dei file .INF e .ICM	17
	Installazione dal disco	17
	Scaricamento dal Web	17
	Uso del menu OSD (On-Screen Display)	17
	Riconfigurazione dei pulsanti funzione	18
	Calibrazione predefinita	19
	Appendice A Specifiche tecniche	20
	Individuazione delle risoluzioni preimpostate	20

Accesso alle modalità utente	21
Appendice B Supporto e risoluzione dei problemi	22
Soluzione dei problemi più comuni	22
Blocchi pulsanti	23
Assistenza tecnica	23
Prima di chiamare l'assistenza tecnica	23
Appendice C Qualità del monitor LCD e policy sui pixel	24
Appendice D Accessibilità	25
Tecnologie assistive supportate	25
Come contattare l'assistenza	25

1 Caratteristiche del prodotto

Display Z HP

Di seguito sono elencate alcune funzionalità offerte dal monitor.

- Schermo con area visualizzabile di 68,6 cm (27 pollici) in diagonale con risoluzione QQHD 5120 x 2880 e supporto a schermo intero di risoluzioni inferiori
- Pannello LCD TFT antiriflesso con retroilluminazione a LED
- Ampio angolo di visualizzazione per consentire la visione dello schermo da una posizione seduta o in piedi, oppure lateralmente
- Capacità di inclinazione
- Possibilità di regolazione dell'orientamento e dell'altezza
- Supporto rimovibile per soluzioni di montaggio flessibili del pannello del monitor
- Dispositivo HP Quick Release 2 che consente di installare rapidamente il pannello del monitor sul supporto con un semplice clic, e quindi rimuoverlo con il semplice rilascio della levetta scorrevole
- Due ingressi video DisplayPort
- Hub USB 3.0 con una porta a monte (collegata al computer) e quattro porte a valle (collegate a dispositivi USB)
- Cavo USB fornito per collegare l'hub USB del monitor al connettore USB sul computer
- Cinque pulsanti del menu del frontalino, quattro dei quali rapidamente riconfigurabili per consentire la selezione delle operazioni più comunemente utilizzate
- Supporta una barra altoparlante HP opzionale
- Funzionalità Plug and Play se supportata dal sistema operativo
- Fornitura di slot di protezione sul retro del monitor per un cavo con lucchetto opzionale
- Funzione di gestione dei cavi per il posizionamento di cavi e fili
- Regolazioni OSD in diverse lingue per la semplificazione dell'impostazione e l'ottimizzazione dello schermo
- Tecnologia di protezione dalla copia HDCP (High Bandwidth Digital Content Protection) su tutti gli ingressi digitali
- Disco del software e della documentazione contenente i driver dei monitor e la documentazione del prodotto
- Funzione di risparmio energetico per soddisfare i requisiti in materia di ridotto consumo energetico



NOTA: Per informazioni sulla sicurezza e sulle normative, consultare le *Avvertenze sul prodotto* fornite nel disco multimediale, se incluso, o nel kit della documentazione. Per individuare gli aggiornamenti alla guida per l'utente per il prodotto, visitare il sito <http://www.hp.com/support> e selezionare il proprio paese. Selezionare **Driver e download**, quindi seguire le istruzioni visualizzate.

2 Linee guida per la sicurezza e la manutenzione

Importanti informazioni sulla sicurezza

Il monitor viene fornito con il cavo di alimentazione. Nel caso venga utilizzato un altro cavo, utilizzare esclusivamente una sorgente di alimentazione e un tipo di collegamento adatti al monitor. Per informazioni sul set del cavo di alimentazione corretto da utilizzare con il monitor, fare riferimento all'*Avviso relativo al prodotto* fornito con il disco multimediale in uso, se incluso, oppure con il kit di documentazione.

 **AVVERTENZA!** Per ridurre il rischio di scosse elettriche o danni all'apparecchiatura:

- Collegare il cavo di alimentazione a una presa CA che sia sempre facilmente accessibile.
- Per scollegare completamente il monitor dalla sorgente di alimentazione, staccare il cavo di alimentazione.
- Se la spina del cavo di alimentazione è tripolare, inserirla in una presa tripolare con messa a terra. Non disattivare il contatto di terra del cavo di alimentazione (collegando, ad esempio, un adattatore bipolare), in quanto svolge un'importante funzione di sicurezza.

Per la sicurezza personale, non collocare alcun oggetto sui cavi di alimentazione o su altri cavi. Sistemarli in modo che nessuno possa calpestarli incidentalmente o inciamparvi. Non tirare fili o cavi. Durante lo scollegamento dalla presa di corrente elettrica, afferrare il cavo per la spina.

Per ridurre il pericolo di gravi lesioni, leggere la *Guida alla sicurezza e al comfort* Descrive come organizzare l'ambiente di lavoro, la postura corretta e fornisce importanti informazioni sulla sicurezza meccanica ed elettrica. La guida si trova su Internet all'indirizzo <http://www.hp.com/ergo>.

 **ATTENZIONE:** Per la protezione del monitor e del computer, collegare tutti i cavi d'alimentazione del computer e delle relative periferiche (monitor, stampante, scanner) ad uno stabilizzatore di tensione, ad esempio una ciabatta alimentata o un gruppo di continuità. Non tutte le ciabatte alimentate forniscono protezione contro gli sbalzi di tensione; le ciabatte devono essere specificamente etichettate come aventi questa capacità. Utilizzare ciabatte alimentate il cui produttore preveda la sostituzione dell'apparecchiatura collegata in caso di danni prodotti da sbalzi di tensione.

Utilizzare attrezzature di dimensioni appropriate e corrette per supportare correttamente il monitor LCD HP.

 **AVVERTENZA!** I monitor LCD posizionati in modo inappropriato su credenze, librerie, ripiani, scrivanie, altoparlanti, casse o carrelli possono ribaltarsi e causare lesioni personali.

Usare cautela nell'orientare tutti i cavi collegati al monitor LCD in modo che non possano essere tirati, afferrati o siano di inciampo.

 **NOTA:** Questo prodotto è adatto per l'intrattenimento. Si consiglia di posizionare il monitor in un ambiente luminoso controllato per evitare interferenze da parte delle superfici luminose e lucenti nelle vicinanze le quali potrebbero causare riflessi di disturbo della schermata.

Indicazioni per la manutenzione

Per migliorare le prestazioni del monitor e aumentarne la durata:

- Evitare di aprire l'involucro del monitor o di riparare personalmente il prodotto. Effettuare solo le regolazioni indicate nelle istruzioni di funzionamento. Se il monitor non funziona correttamente o ha subito danni o cadute, contattare un concessionario, rivenditore o centro assistenza autorizzati HP.
- Utilizzare solo l'alimentazione e le connessioni adatte per questo monitor, indicate sulla targhetta/sul retro del monitor.
- Verificare che l'ampereaggio totale delle apparecchiature collegate alla presa non superi quello della presa e che l'ampereaggio totale delle apparecchiature collegate al cavo non superi quello del cavo. Leggere la targhetta relativa all'alimentazione per determinare l'ampereaggio (AMP o A) dei singoli dispositivi.
- Installare il monitor vicino ad una presa che sia facilmente accessibile. Scollegare il monitor afferrando saldamente la spina ed estraendola dalla presa. Non scollegare il monitor tirando il cavo.
- Spegnerne il monitor quando non è in funzione. È possibile aumentare significativamente la durata del monitor utilizzando uno screen saver e spegnendo il monitor quando non è in funzione.



NOTA: I monitor con "immagine persistente" non sono coperti dalla garanzia HP.

- Gli alloggiamenti e le cavità dell'involucro servono a favorire la ventilazione e non devono essere né bloccati né coperti. Evitare di introdurre oggetti di qualsiasi tipo negli alloggiamenti dell'involucro o in altre cavità.
- Non far cadere il monitor né collocarlo su superfici instabili.
- Non collocare oggetti sul cavo di alimentazione. Non calpestare il cavo.
- Tenere il monitor in una zona ben ventilata, lontano da fonti eccessive di illuminazione, calore o umidità.
- Per togliere il supporto del monitor, appoggiare quest'ultimo rivolto verso il basso su una superficie morbida per evitare di graffiarlo, rovinarlo o romperlo.

Pulizia del monitor

1. Spegnerne il monitor e scollegare il cavo di alimentazione dal retro dell'unità.
2. Spolverare il monitor strofinando lo schermo e l'involucro con un panno morbido antistatico pulito.
3. Per situazioni di pulizia più difficili, utilizzare una miscela 50/50 di acqua e alcool isopropilico.

⚠ ATTENZIONE: Spruzzare il detergente su un panno e utilizzare il panno inumidito per strofinare delicatamente la superficie dello schermo. Non spruzzare mai il detergente direttamente sulla superficie dello schermo: potrebbe penetrare dietro il bezel e danneggiare l'elettronica.

ATTENZIONE: Non utilizzare detergenti contenenti materiali a base di petrolio quali benzene, solvente o altre sostanze volatili per la pulizia dello schermo del monitor o del contenitore. Queste sostanze chimiche potrebbero danneggiare lo schermo.

Spedizione del monitor

Conservare la scatola di imballaggio originale in un luogo sicuro. Potrebbe essere utile in futuro, qualora si rendesse necessario spostare o trasportare il monitor.

3 Installazione del monitor

Prima di installare il monitor verificare che il computer, le periferiche e il monitor stesso non siano alimentati, quindi procedere come segue.

 **NOTA:** Verificare che l'interruttore di alimentazione principale situato sul pannello posteriore del monitor sia spento. L'interruttore di alimentazione principale spegne il monitor.

Fare attenzione durante l'installazione del monitor

Per evitare di danneggiare il monitor, non toccare la superficie dello schermo LCD. La pressione infatti potrebbe comportare disuniformità dei colori o cattivo orientamento dei cristalli liquidi. In tal caso lo schermo potrebbe non ritornare alle condizioni normali.

Durante l'installazione del supporto, adagiare il monitor rivolto verso il basso su una superficie piana coperta da un foglio protettivo o da un panno non abrasivo. Questo evita che il monitor venga graffiato, rovinato o rotto, o eventuali danni ai pulsanti del pannello anteriore.



 **NOTA:** è possibile che il monitor non corrisponda a quello dell'illustrazione.

Installazione del supporto

⚠ ATTENZIONE: Non toccare la superficie dello schermo a cristalli liquidi. La pressione infatti potrebbe comportare disuniformità dei colori o cattivo orientamento dei cristalli liquidi. In tal caso lo schermo potrebbe non ritornare alle condizioni normali.

💡 SUGGERIMENTO: Si consiglia di valutare il posizionamento dello schermo, in quanto la cornice potrebbe determinare riflessi causati dall'illuminazione e da superfici brillanti circostanti, interferendo con la visione.

Il display utilizza il dispositivo HP Quick Release 2 per facilitare il montaggio del monitor. Per montare il pannello sul supporto d'appoggio:

1. Adagiare il monitor rivolto verso il basso su una superficie piana coperta da un panno pulito e asciutto.
2. Far scorrere il lato superiore della piastra di montaggio (1) sotto il bordo superiore del vano sul retro del pannello.
3. Abbassare il lato inferiore della piastra di montaggio del supporto (2) nel vano fino a quando non scatta in posizione fissa.
4. Quando il supporto è bloccato nella giusta posizione, la levetta di HP Quick Release 2 fuoriesce.

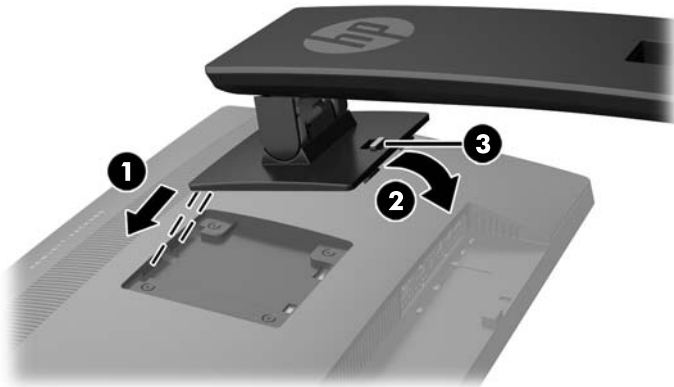

Identificazione dei componenti posteriori e laterali

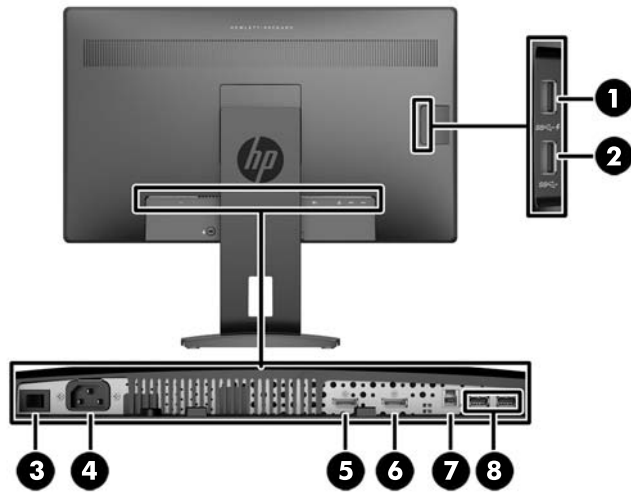

Componente	Funzione
1 Porta USB 3.0 a valle di ricarica (pannello laterale)	Collegano periferiche USB optional al monitor. NOTA: La porta USB 3.0 a valle di ricarica fornisce la corrente per il caricamento di dispositivi, come ad esempio smart phone o tablet, anche quando il monitor è in modalità di sospensione.
2 Porte USB 3.0 a valle (pannello laterale)	Collegano periferiche USB optional al monitor.
3 Interruttore di alimentazione principale	Spegne il monitor. NOTA: Portando l'interruttore in posizione Off verrà mantenuto lo stato di alimentazione minimo quando il monitor non è in uso.
4 Connettore di alimentazione	Collega il cavo di alimentazione CA al monitor.
5 DisplayPort 1	Consente di collegare il primo cavo DisplayPort dal dispositivo sorgente al monitor.
6 DisplayPort 2	Consente di collegare il secondo cavo DisplayPort dal dispositivo sorgente al monitor.
7 USB 3.0 a monte	Consente di collegare il cavo USB dal dispositivo sorgente al monitor.
8 USB 3.0 a valle	Collegano periferiche USB optional al monitor.

NOTA: Il monitor richiede due connessioni DisplayPort tra il dispositivo di origine e il monitor quando viene utilizzata la visualizzazione a risoluzione nativa 5120 x 2880.

Collegamento dei cavi

 **NOTA:** Il monitor viene fornito con determinati cavi. Non tutti i cavi mostrati in questa sezione sono forniti in dotazione con il monitor.

1. Ubicare il monitor vicino al computer o dispositivo sorgente in una posizione adatta e ben ventilata.
2. Prima di collegare i cavi, farli passare nell'apposito foro al centro del supporto.

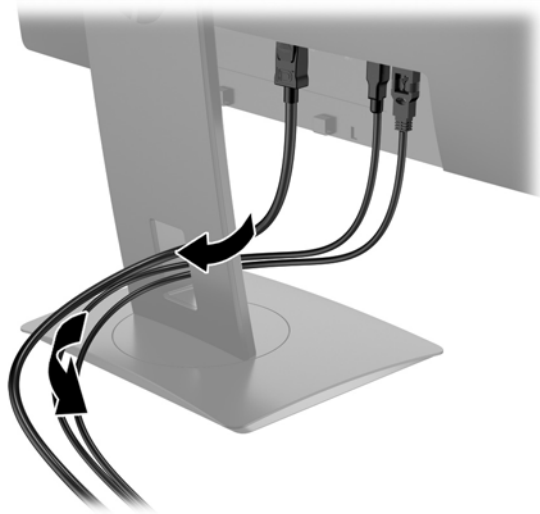

3. Collegare due cavi video DisplayPort ai connettori DisplayPort sul retro del monitor e le altre estremità dei cavi ai due connettori DisplayPort sul dispositivo sorgente.

 **NOTA:** Il monitor richiede due connessioni DisplayPort dal dispositivo sorgente al monitor.

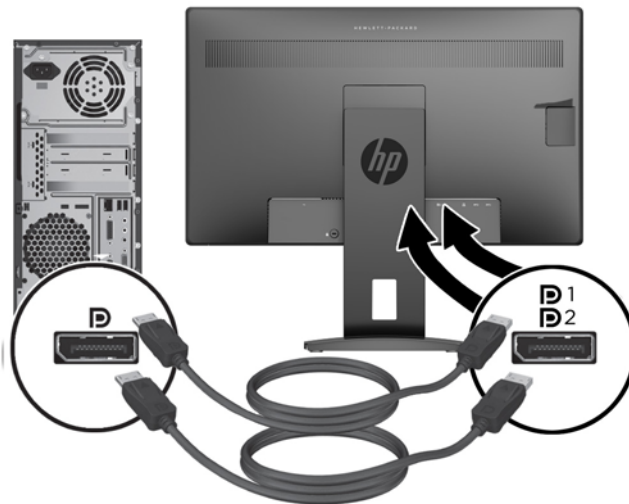

4. Collegare il connettore di tipo B del cavo USB a monte alla porta USB a monte sul retro del monitor e il connettore di tipo A del cavo alla porta USB a valle del dispositivo sorgente.

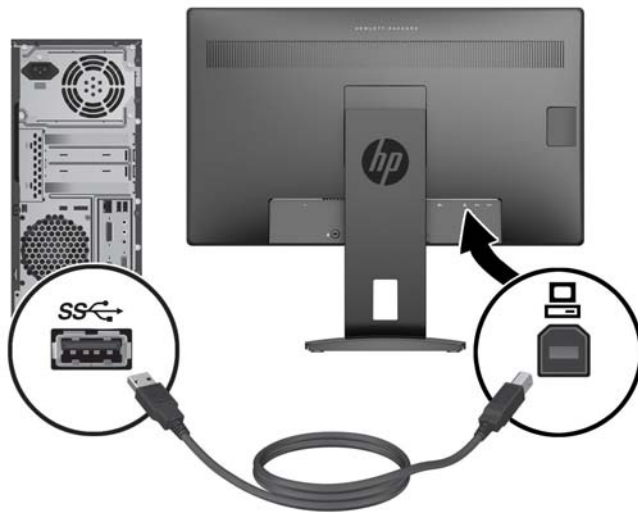

5. Collegare un'estremità del cavo di alimentazione CA al connettore di alimentazione sul retro del monitor, e l'altra estremità a una presa CA.

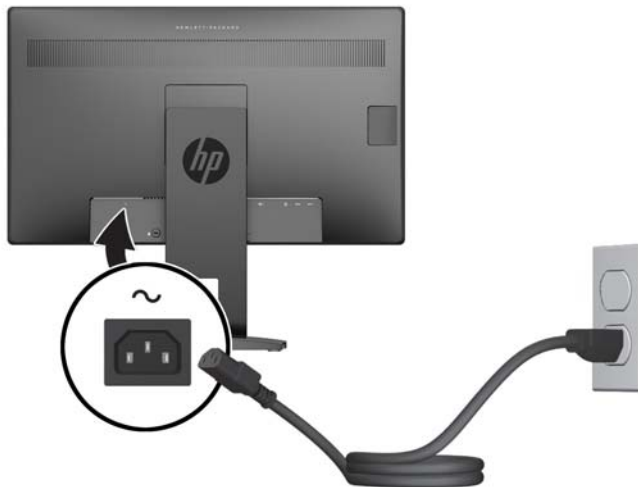

⚠ AVVERTENZA! Per ridurre il rischio di scosse elettriche o danni all'apparecchiatura:

Non disattivare il collegamento a terra del cavo di alimentazione. Il terminale di messa a terra svolge un'importante funzione di sicurezza.

Collegare il cavo di alimentazione a una presa di corrente collegata a terra che sia facilmente accessibile in qualsiasi momento.

Per scollegare completamente l'apparecchiatura dalla sorgente di alimentazione, staccare il cavo di alimentazione dalla presa CA.

Per la sicurezza personale, non collocare alcun oggetto sui cavi di alimentazione o su altri cavi. Sistemarli in modo che nessuno possa calpestarli incidentalmente o inciamparvi. Non tirare fili o cavi. Durante lo scollegamento dalla presa di corrente elettrica, afferrare il cavo per la spina.

Identificazione dei comandi del pannello anteriore

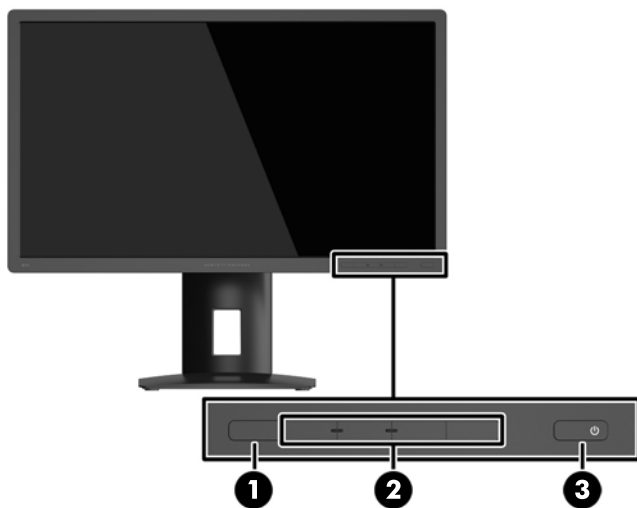

Controlli	Funzione
1 Pulsante Menu	Aprire e chiudere il menu OSD. NOTA: Per attivare il pulsante Menu e i pulsanti funzione, premere uno qualsiasi dei pulsanti per visualizzare sullo schermo le etichette dei pulsanti.
2 Pulsanti funzione	Utilizzare questi pulsanti per spostarsi all'interno del menu OSD sulla base degli indicatori accanto ai pulsanti che vengono attivati quando l'OSD è aperto. NOTA: È possibile riconfigurare i pulsanti funzione nell'OSD per selezionare rapidamente le operazioni più comuni. Vedere Riconfigurazione dei pulsanti funzione a pagina 18 per ulteriori informazioni.
3 Pulsante di alimentazione	Serve ad accendere e spegnere il monitor. NOTA: Accertarsi che l'interruttore di alimentazione principale sul retro del monitor sia nella posizione di accensione ON.

 **NOTA:** Per visualizzare un simulatore di menu OSD, visitare HP Customer Self Repair Services Media Library alla pagina <http://www.hp.com/go/sml>.

Regolazione del monitor

1. Inclinare il pannello del monitor in avanti o all'indietro per stabilirlo ad un livello comodo per gli occhi.

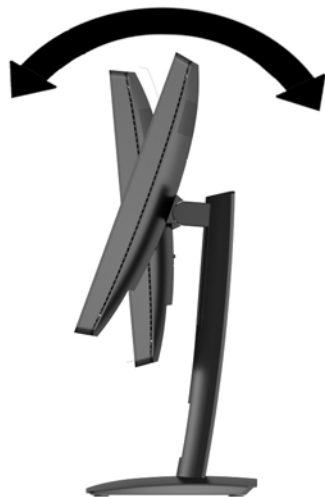

2. Ruotare il monitor verso sinistra o verso destra per ottenere l'angolo di visualizzazione ottimale.

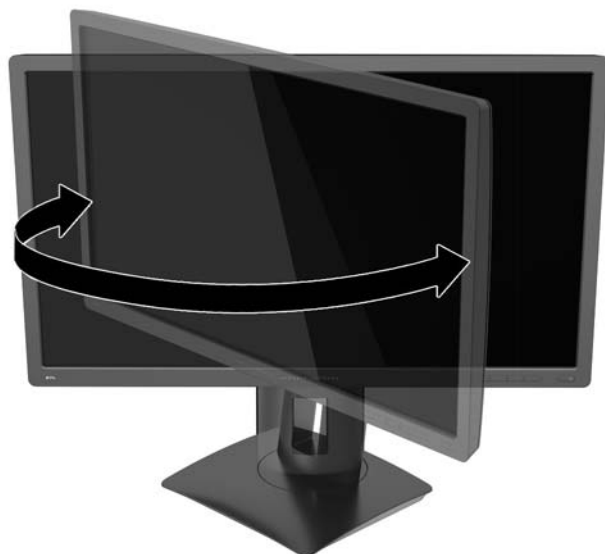

3. Regolare l'altezza del monitor in una posizione comoda per la propria stazione di lavoro individuale. Il margine superiore dello spigolo del monitor non dovrebbe superare un'altezza pari all'altezza dell'occhio. Un monitor in posizione bassa e inclinata potrebbe essere più comodo per gli utenti con lenti correttive. Il monitor dovrebbe essere riposizionato se si regola la postura di lavoro nel corso della giornata lavorativa.

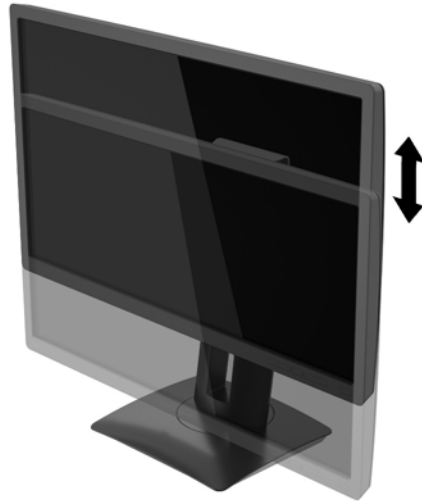

Accensione del monitor

1. Portare l'interruttore di alimentazione principale sul retro del monitor nella posizione di accensione ON.
2. Premere il pulsante di accensione per accendere il computer.
3. Premere il pulsante di accensione nella parte anteriore del monitor per accenderlo.



⚠ ATTENZIONE: Possono verificarsi danni da immagini persistenti su monitor che visualizzino la stessa immagine statica sullo schermo per un periodo di tempo prolungato.* Per evitare danni da immagini persistenti sullo schermo del monitor, va sempre attivata un'applicazione salvaschermo o in alternativa il monitor va spento quando non è utilizzato per un periodo di tempo prolungato. La persistenza delle immagini è una condizione che può verificarsi su tutti gli schermi LCD. I monitor con "immagine persistente" non sono coperti dalla garanzia HP.

* Un prolungato periodo di tempo significa 12 ore consecutive di immagine statica.

📝 NOTA: Se la pressione del pulsante di accensione non ha alcun effetto, la funzione Power Button Lock-out (Blocco pulsante accensione) potrebbe essere abilitata. Per disabilitare questa funzione, premere il pulsante di accensione del monitor e tenerlo premuto per 10 secondi.

📝 NOTA: È possibile disabilitare il LED di alimentazione nel menu OSD. Premere il pulsante **Menu** sulla parte anteriore del monitor e selezionare **Controllo alimentazione > LED di alimentazione > Off**.

Quando il monitor è acceso, viene visualizzato un messaggio di stato del monitor per cinque secondi. Il messaggio mostra il segnale di ingresso attivo attuale, la risoluzione attualmente impostata del display e la risoluzione consigliata preimpostata del display.

Il monitor ricerca automaticamente i segnali d'ingresso per un ingresso attivo e utilizza quell'ingresso per lo schermo.

Collegamento dei dispositivi USB

Le porte USB sono utilizzate per collegare periferiche quali fotocamere digitale, tastiere USB o mouse USB. Sono disponibili quattro porte USB downstream nel monitor (due nella parte posteriore e due laterali).

📝 NOTA: Per attivare le porte USB a valle del monitor è necessario collegare il cavo USB a monte dal computer al monitor. Vedere il passaggio 4 della sezione [Collegamento dei cavi a pagina 7](#).

📝 NOTA: La porta superiore sul pannello laterale è una porta di ricarica che fornisce la corrente per il caricamento di dispositivi, come ad esempio smart phone o tablet, anche quando il monitor è in modalità di sospensione.



Rimozione del supporto del monitor

È possibile rimuovere il pannello del monitor dal supporto per installare il pannello su una parete, un braccio oscillante o altro supporto.

⚠ ATTENZIONE: Prima di smontare il monitor verificare che sia spento e che tutti i cavi siano stati scollegati.

1. Scollegare e rimuovere tutti i cavi dal monitor.
2. Appoggiare il monitor rivolto verso il basso su una superficie piana coperta da un panno pulito e asciutto.
3. Premere la levetta accanto al centro della parte inferiore del monitor per sbloccare HP Quick Release 2 (1).
4. Ruotare il fondo del supporto finché la piastra di montaggio non esce dal vano (2).
5. Far scorrere il supporto estraendolo dal vano.

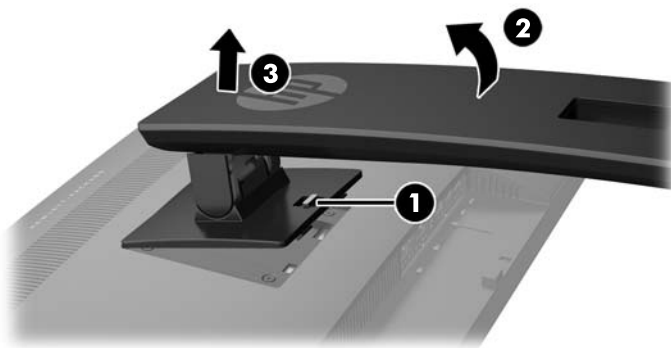

Montaggio del monitor

È possibile fissare il pannello del monitor al muro, ad un braccio oscillante o a un altro supporto di montaggio.

📝 NOTA: Questo apparato è concepito per essere sostenuto da una staffa montata a parete certificata UL o CSA.

⚠ ATTENZIONE: Il monitor supporta fori di montaggio da 100 mm secondo lo standard industriale VESA. Se si utilizza una soluzione di montaggio al monitor realizzata da terzi, è necessario disporre di quattro viti da 4 mm di diametro, passo della filettatura di 0,7 e lunghezza 10 mm (viti M4 x 10mm). Non utilizzare viti più lunghe perché potrebbero danneggiare il monitor. È importante verificare che il sistema di montaggio utilizzato sia conforme allo standard VESA e in grado di sostenere il peso del monitor. Per ottenere le migliori prestazioni è importante utilizzare i cavi di alimentazione e video forniti col monitor.

1. Rimuovere il monitor dal pannello (vedere [Rimozione del supporto del monitor a pagina 13](#)).

2. Rimuovere le quattro viti dai fori VESA situati sul retro del pannello del monitor.

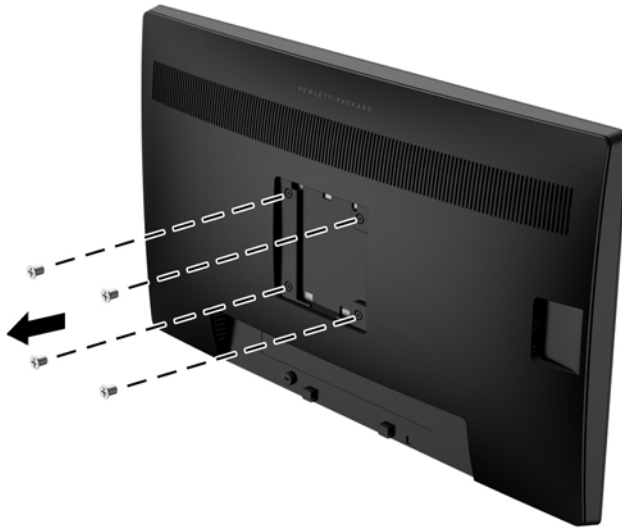

3. Utilizzare le quattro viti rimosse dai fori VESA sul retro del pannello del monitor per fissare il dispositivo di montaggio al monitor.

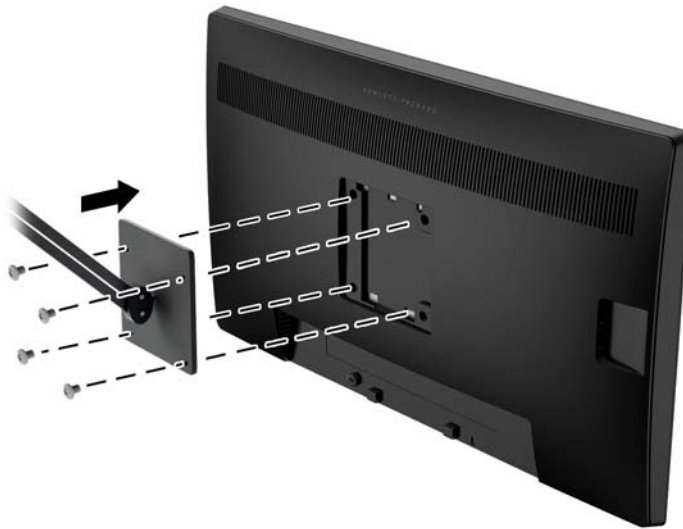

Individuazione del numero di serie e del numero di prodotto

L'etichetta di sicurezza (1) e l'etichetta dati (2) si trovano sulla parte posteriore del monitor. Il numero di serie e il numero di prodotto si trovano su un'etichetta dati. Questi dati vanno comunicati ad HP per qualsiasi richiesta di assistenza.



Installazione della chiusura con cavo

È possibile fissare il monitor ad un oggetto fisso con una chiusura con cavo opzionale disponibile presso HP.

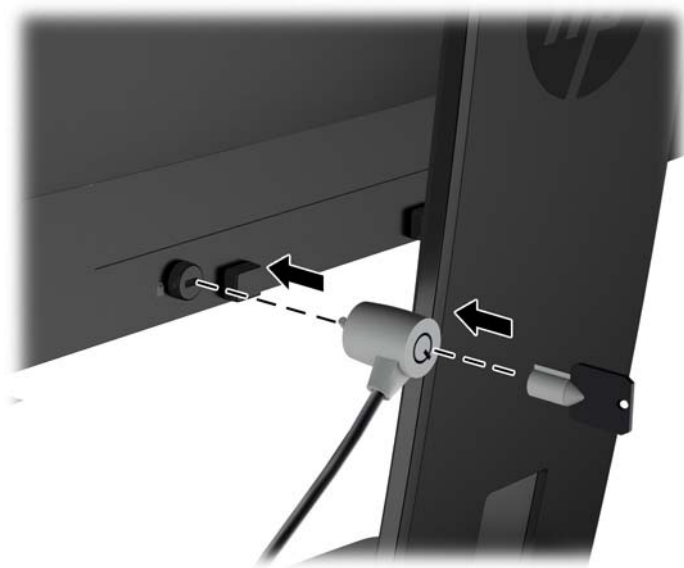

4 Funzionamento del monitor

Software e utility

In dotazione al monitor viene fornito un disco contenente i file installabili sul computer:

- un file .INF (Information)
- file ICM (Corrispondenza Colori Immagine) (uno per ogni spazio colore calibrato)

File di informazione

Il file .INF file definisce le risorse del monitor utilizzata dai sistemi operativi Microsoft Windows per garantire la compatibilità del monitor con la scheda grafica del computer.

Il monitor è compatibile Microsoft Windows Plug and Play, per cui funziona correttamente anche senza installare il file .INF. Per la compatibilità Plug and Play del monitor è necessario che la scheda grafica del computer sia compatibile VESA DDC2 e che il monitor sia collegato direttamente alla scheda grafica. La modalità Plug and Play non funziona con connettori di tipo BNC separati o su buffer/box di distribuzione.

Il file per la corrispondenza cromatica

I file .ICM sono file di dati utilizzati in abbinamento a programmi di grafica per ottenere la corrispondenza dei colori tra video e stampante e tra scanner e video. Il file viene attivato direttamente dai programmi di grafica compatibili.



NOTA: Il profilo cromatico ICM è conforme alle specifiche International Color Consortium (ICC) Profile Format.

Installazione dei file .INF e .ICM

Accertatane la necessità, è possibile installare i file .INF e .ICM dal disco o scaricarli da Internet.

Installazione dal disco

Per installare i file .INF e .ICM dal disco:

1. Inserire il disco nell'unità ottica del computer. Verrà visualizzato il menu del disco.
2. Visualizzare il file **HP Monitor Software Information** (Informazioni sul software del monitor HP).
3. Selezionare il **Software del driver di installazione del monitor**.
4. Seguire le istruzioni visualizzate.
5. Verificare che nelle Proprietà dello schermo di Windows siano visualizzate la risoluzione e la velocità di refresh corrette.



NOTA: Se l'installazione non riesce, potrebbe essere necessario installare manualmente dal disco i file .INF e .ICM con firma digitale del monitor. Consultare il file HP Monitor Software Information (Informazioni sul software del monitor HP) disponibile sul disco.

Scaricamento dal Web

Se non si dispone di un computer o dispositivo sorgente con un'unità ottica, è possibile scaricare la versione più recente dei file .INF e .ICM dal sito Web di assistenza dei monitor HP:

1. Accedere alla pagina <http://www.hp.com/support> e selezionare il paese e la lingua desiderati.
2. Selezionare **Driver e download**, digitare il modello del monitor nel campo di ricerca **Trova il mio prodotto**, quindi fare clic su **Trova**.
3. Selezionare il monitor dall'elenco, se necessario.
4. Selezionare il sistema operativo in uso, quindi fare clic su **Avanti**.
5. Per aprire l'elenco dei driver, fare clic su **Driver - Display/Monitor**.
6. Fare clic sul driver.
7. Fare clic sulla scheda **Requisiti di sistema**, quindi verificare che il sistema risponda ai requisiti minimi del programma.
8. Fare clic su **Scarica** e seguire le istruzioni visualizzate per scaricare il software.

Uso del menu OSD (On-Screen Display)

Utilizzare il menu dell'On-Screen Display (OSD) per regolare l'immagine su schermo delle impostazioni del monitor in base alle preferenze di visualizzazione. È possibile accedere e apportare regolazioni all'OSD mediante i pulsanti sul pannello frontale del monitor.

Per accedere all'OSD ed effettuare le regolazioni, procedere come segue:

1. Se non lo si è già fatto, accendere il monitor premendo il pulsante di accensione.
2. Per accedere al menu OSD, premere uno dei cinque pulsanti del frontalino per attivare i pulsanti, quindi premere il pulsante **Menu** per aprire il menu OSD.
3. Utilizzare i quattro pulsanti funzione per spostarsi, selezionare e regolare le opzioni del menu. Le etichette dei pulsanti sono variabili a seconda del menu o sottomenu attivo.

La seguente tabella elenca i comandi del menu principale.

Menu principale	Descrizione
Luminanza	Regola il livello di luminanza dello schermo.
Controllo colori	Seleziona e regola il colore dello schermo
Controllo ingresso	Regola il segnale dell'ingresso video.
Controllo dell'immagine	Consente di regolare l'immagine sullo schermo.
Power Control (Controllo alimentazione)	Consente di regolare le impostazioni dell'alimentazione.
Controllo OSD	Consente di regolare i controlli dell'On-Screen Display (OSD) e del pulsante funzione.
Gestione	Consente di abilitare/disabilitare il supporto DDC/CI e ripristinare tutte le impostazioni predefinite.
Lingua	Seleziona la lingua di visualizzazione del menu OSD. Il valore predefinito di fabbrica è English.
Informazioni	Consente di visualizzare informazioni importanti sul monitor.
Uscita	Esce dallo schermo del menu OSD.

Riconfigurazione dei pulsanti funzione

La pressione di uno qualsiasi dei cinque pulsanti del frontalino consente di attivare i pulsanti e visualizzare le icone sopra i pulsanti. Le icone dei pulsanti delle impostazioni predefinite e delle funzioni sono illustrate qui sotto.

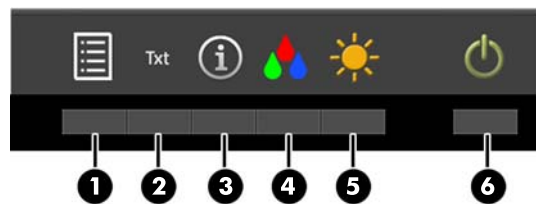

Pulsante	Funzione
1 Menu	Consente l'apertura del menu principale dell'OSD (On-screen display).
2 Testo (Pulsante funzione 1)	Commuta tra testo e le icone visualizzate sopra i pulsanti.
3 Informazioni (Pulsante funzione 2)	Consente l'apertura del menu Informazioni.
4 Controllo colori (Pulsante funzione 3)	Consente l'apertura del menu di controllo del colore.
5 Luminanza (Pulsante funzione 4)	Consente l'apertura della scala di regolazione della luminanza.
6 Alimentazione	Consente lo spegnimento o l'accensione del monitor.

È possibile ripristinare i valori predefiniti dei pulsanti funzione affinché all'attivazione dei pulsanti sia possibile accedere rapidamente alle voci di menu comunemente utilizzate.

Per riconfigurare i pulsanti funzione:

1. Premere uno dei cinque pulsanti del frontalino per attivare i pulsanti, quindi premere il pulsante **Menu** per aprire il menu OSD.
2. Nell'OSD, selezionare **Controllo OSD > Configura pulsanti funzione**, quindi selezionare una delle opzioni disponibili per il pulsante che si desidera riconfigurare.



NOTA: È possibile riconfigurare solo i quattro pulsanti funzione. Non è possibile riconfigurare il pulsante **Menu** o il pulsante di alimentazione.

Calibrazione predefinita

I seguenti spazi di colore sono pre-calibrati per impostazione predefinita:

- sRGB
- AdobeRGB
- BT.709

Sono inoltre disponibili i seguenti spazi di colore, non pre-calibrati per impostazione predefinita:

- Caldo
- Neutro
- Freddo
- RGB personalizzato

A Specifiche tecniche



NOTA: Tutte le specifiche rappresentano i valori tipici forniti dai costruttori dei componenti HP; le prestazioni effettive possono risultare superiori o inferiori.

Per le specifiche più recenti o aggiuntive su questo prodotto, si prega di collegarsi al sito <http://www.hp.com/go/quickspecs/> e di ricercare nelle QuickSpecs il modello specifico dello schermo.

Schermo	Schermo largo da 68,6	Schermo largo da 27 pollici
Tipo	LCD	
Dimensione visualizzabile delle immagini	68,6 cm in diagonale	27" in diagonale
Peso massimo (senza imballaggio)	7,42 kg	16,36 libbre
Dimensioni (base compresa)		
Altezza (posizione più elevata)	54,88 cm	21,61 pollici
Altezza (posizione più bassa)	41,92 cm	16,50 pollici
Profondità	21,72 cm	8,55 pollici
Larghezza	63,43 cm	24,97 pollici
Risoluzione grafica massima	5120 x 2880 (60 Hz)	
Risoluzione grafica ottimale	5120 x 2880 (60 Hz)	
Requisiti di temperatura ambientale		
Temperatura di funzionamento	da 5 a 35 °C	da 41 a 95 °F
Temperatura di conservazione	da -20 a 60 °C	da -4 a 140 °F
Alimentazione	100 – 240 V CA, 50/60 Hz	
Terminale di ingresso	Due connettori DisplayPort	

Individuazione delle risoluzioni preimpostate

Le risoluzioni elencate nella tabella seguente costituiscono le modalità più frequentemente utilizzate e sono preimpostate di fabbrica. Questo monitor riconosce automaticamente queste modalità preimpostate, che appaiono correttamente dimensionate e centrate sullo schermo.

Predef.	Risoluzione	Frequenza di aggiornamento
1	640 × 480	59,940
2	800 × 600	60,317
3	1024 × 768	60,004
4	1280 × 720	59,940
5	1280 × 768	59,995

Predef.	Risoluzione	Frequenza di aggiornamento
6	1280 × 800	59,810
7	1280 × 1024	60,020
8	1366 × 768	59,790
9	1440 × 900	59,901
10	1600 × 900	60,000
11	1600 × 1200	60,000
12	1680 × 1050	59,954
13	1920 × 1080	60,000
14	1920 × 1200	59,950
15	1920 × 1200	59,885
16	2560 × 1440	59,900
17	2560 × 1600	59,972
18	3840 × 2160	59,997
19	4096 × 2160	59,983
20	5120 × 2880	60,000

NOTA: Due cavi DisplayPort sono richiesti tra il computer host e il monitor per essere in grado di visualizzare la risoluzione nativa 5120 × 2880.

Accesso alle modalità utente

Il segnale del controller video potrebbe a volte richiedere modalità non preimpostate nei casi seguenti:

- Non si sta utilizzando una scheda grafica standard.
- Non si sta utilizzando una modalità preimpostata.

In questo caso può essere necessario regolare nuovamente i parametri del monitor utilizzando l'OSD. È possibile effettuare modifiche ad alcune o tutte le modalità e salvarle. Il monitor memorizza automaticamente la nuova impostazione e la riconosce come se fosse preimpostata. In aggiunta alle modalità preimpostate in fabbrica, sono presenti almeno 10 modalità utente che possono essere immesse e memorizzate.

B Supporto e risoluzione dei problemi

Soluzione dei problemi più comuni

Nella tabella seguente sono elencati i possibili problemi, la causa possibile dei singoli problemi e le soluzioni consigliate.

Problema	Causa possibile	Risoluzione
Lo schermo è senza immagini.	Il cavo di alimentazione è scollegato.	Collegare il cavo di alimentazione.
	Il pulsante di alimentazione è impostato su Off.	Premere il pulsante d'accensione sul pannello anteriore. NOTA: Se la pressione del pulsante di alimentazione non ha alcun effetto, premere e tenere premuto il pulsante di alimentazione per 10 secondi per disabilitare la funzione di blocco del pulsante di alimentazione.
	L'interruttore di alimentazione principale è spento.	Portare l'interruttore di alimentazione principale sul retro del monitor nella posizione di accensione ON.
	Il cavo video è collegato male.	Collegare correttamente il cavo video. Vedere Collegamento dei cavi a pagina 7 per ulteriori informazioni.
L'immagine appare sfuocata, indistinta o troppo scura.	Il sistema è in modalità sospensione.	Premere un tasto sulla tastiera e/o muovere il mouse per disattivare l'utility di disattivazione schermo.
	La luminosità è troppo bassa.	Accedere al menu OSD e selezionare Luminanza per regolare la scala di luminosità, in base a necessità.
Controllare che il cavo video sia visualizzato sullo schermo.	Il cavo video del monitor video è scollegato.	Collegare il cavo del segnale video appropriato tra il computer e il monitor. Prima di collegare il cavo video accertarsi che il computer sia spento.
Sullo schermo appare il messaggio Segnale di ingresso fuori dai limiti .	Risoluzione video e/o velocità di refresh risultano più elevate dei valori supportati dal monitor.	Modificare le impostazioni ad un valore supportato (vedere Individuazione delle risoluzioni preimpostate a pagina 20).
Il monitor è spento ma non sembra passare in modalità spegnimento - basso consumo.	Il comando di controllo del risparmio energetico del monitor è disattivato.	Accedere al menu OSD e selezionare Controllo alimentazione > Modalità sospensione automatica , quindi impostare la sospensione automatica su Abilita .
È visualizzato Blocco OSD .	La funzione di blocco OSD del monitor è abilitata.	Premere e tenere premuto il pulsante Menu sul pannello frontale per 10 secondi per disattivare la funzione di blocco dell'OSD.
È visualizzato Blocco del pulsante di alimentazione .	La funzione di blocco del pulsante di alimentazione del monitor è abilitata.	Premere e tenere premuto il pulsante di alimentazione per 10 secondi per sbloccare la funzione del pulsante di alimentazione.

Blocchi pulsanti

Tenendo premuto il pulsante di alimentazione o il pulsante **Menu** per dieci secondi la funzionalità del pulsante viene bloccata. È possibile ripristinare la funzionalità tenendo nuovamente premuto il pulsante per dieci secondi. Questa funzionalità è disponibile solo quando il display è alimentato, indicando un segnale attivo con l'OSD disattivato.

Assistenza tecnica

Per ulteriori informazioni sull'utilizzo e la regolazione del monitor, consultare la pagina <http://www.hp.com/support>. Selezionare il Paese o la regione, quindi **Risoluzione dei problemi**, infine inserire il modello nella finestra di ricerca e fare clic sul pulsante **Vai**.



NOTA: La guida per l'utente del monitor, la guida di consultazione e i driver sono disponibili all'indirizzo <http://www.hp.com/support>.

Se le informazioni fornite nella guida non fossero sufficienti, contattare il supporto. Per assistenza tecnica negli Stati Uniti, visitare <http://www.hp.com/go/contactHP>. Per assistenza tecnica nel resto del mondo, visitare http://welcome.hp.com/country/us/en/wwcontact_us.html.

Qui è possibile:

- Chattare on-line con un tecnico HP



NOTA: Se le chat di supporto tecnico non sono disponibili in una determinata lingua, utilizzare quelle in inglese.

- Ricercare numeri telefonici di assistenza
- Localizzare un centro di assistenza HP

Prima di chiamare l'assistenza tecnica

Se non si è in grado di risolvere un problema con l'aiuto dei consigli presentati in questo capitolo è necessario rivolgersi all'assistenza tecnica. Al momento della chiamata, tenere a disposizione i seguenti dati:

- Modello del monitor
- Numero di serie del monitor
- Data di acquisto riportata in fattura
- Condizioni nelle quali si è verificato il problema
- Messaggi di errore ricevuti
- Configurazione hardware
- Nome e versione dell'hardware e del software che si stanno utilizzando

C Qualità del monitor LCD e policy sui pixel

I monitor TFT (thin-film transistor, con transistor a pellicola sottile) a matrice attiva utilizzano una tecnologia ad alta precisione, conforme agli standard HP, in grado di garantire prestazioni esenti da disturbi. Tuttavia, lo schermo potrebbe presentare imperfezioni di carattere estetico, ad esempio punti neri o brillanti. Si tratta di un fatto comune a tutti gli schermi a cristalli liquidi di tutte le case costruttrici e non specifico di HP. Le imperfezioni sono provocate da uno o più pixel o sub-pixel difettosi.

- Un pixel è costituito da un sub-pixel rosso, uno verde e uno blu.
- Un pixel intero difettoso è sempre acceso (un punto luminoso su uno sfondo scuro), oppure è sempre spento (un punto scuro su uno sfondo luminoso). Nel primo caso, il pixel è più visibile.
- Un sub-pixel difettoso (dot defect) è meno visibile di quanto non sia un pixel intero difettoso ed è visibile solo su uno sfondo specifico.

Per individuare i pixel difettosi, il monitor deve essere in condizioni e in modalità di funzionamento normali, con risoluzione e velocità di refresh supportate, e deve essere osservato da una distanza di circa 50 cm (20 pollici).

HP si aspetta, col tempo, di continuare a migliorare la capacità di produrre display a cristalli liquidi con un numero sempre inferiore di imperfezioni estetiche. Non appena saranno raggiunte tali migliorie, HP fornirà le indicazioni opportune.

D Accessibilità

HP progetta, produce e commercializza prodotti e servizi che possono essere utilizzati da chiunque, incluse persone diversamente abili, sia su base stand-alone che con dispositivi assistivi appropriati.

Tecnologie assistive supportate

I prodotti HP supportano un'ampia gamma di tecnologie assistive del sistema operativo che possono essere configurate per funzionare con tecnologie assistive supplementari. Per individuare ulteriori informazioni sulle funzioni assistive, utilizzare la funzionalità di ricerca sul dispositivo in uso.



NOTA: Per ulteriori informazioni su un prodotto di tecnologia assistiva particolare, contattare l'assistenza clienti per tale prodotto.

Come contattare l'assistenza

L'accessibilità ai nostri prodotti e servizi viene costantemente migliorata e sono graditi commenti da parte degli utenti. Se si è verificato un problema con un prodotto o si desidera informare sulle funzioni di accessibilità che sono state d'aiuto, contattare il numero (888) 259-5707, dal lunedì al venerdì, dalle 6 alle 21 Mountain Time. In caso di persone non udenti o con difficoltà uditive che utilizzano TRS/VRS/WebCapTel, se si richiede supporto tecnico o si desidera chiedere informazioni sull'accessibilità, contattare il numero (877) 656-7058, dal lunedì al venerdì, dalle 6 alle 21 Mountain Time.