



Manual do Utilizador

© Copyright 2015 Hewlett-Packard Development Company, L.P.

As informações contidas neste documento estão sujeitas a alterações sem aviso prévio. As únicas garantias que cobrem os produtos e serviços da HP são estabelecidas exclusivamente na documentação de garantia que os acompanha. Neste documento, nenhuma declaração deverá ser interpretada como a constituição de garantia adicional. A HP não se responsabiliza por erros técnicos e editoriais ou omissões neste documento.

Primeira edição: Janeiro de 2015

Número de publicação do documento:
807293-131

Informação do produto

Este manual do utilizador descreve as funções comuns à maioria dos modelos. Algumas funcionalidades podem não estar disponíveis no seu computador.

Este computador pode necessitar de hardware e/ou de uma unidade de DVD atualizados e/ou comprados separadamente para instalar o software do Windows 7 e poder usufruir totalmente das funcionalidades do Windows 7. Consulte <http://windows.microsoft.com/en-us/windows7/get-know-windows-7> para obter mais informações.

Para aceder ao guia de utilizador mais recente, vá a <http://www.hp.com/support> e seleccione o seu país. Seleccione **Controladores e transferências**, depois siga as instruções no ecrã.

Termos de software

Ao instalar, copiar, transferir ou utilizar qualquer outro produto de software pré-instalado neste computador, concorda em ficar sujeito aos termos deste Contrato de Licença do Utilizador Final HP (EULA). Se não aceitar estes termos da licença, a única solução é devolver o produto na íntegra, sem ter sido utilizado, (hardware e software) no prazo de 14 dias para reembolso total, de acordo com a política de reembolso do local de compra.

Para qualquer informação adicional ou para solicitar reembolso completo do preço do computador, contacte o seu revendedor.

Aviso prévio de segurança

 **AVISO!** Para reduzir a possibilidade de lesões relacionadas com o calor ou o sobreaquecimento do computador, não coloque o computador diretamente sobre o seu colo ou obstrua as aberturas de ventilação do ar do computador. Utilize o computador apenas em superfícies planas e rígidas. Não permita que outra superfície rígida, como uma impressora opcional adjacente, ou uma superfície flexível, como travesseiros, tapetes ou vestuário, bloqueiem a circulação de ar. Além disso, não permita o contacto entre o transformador CA e a pele ou uma superfície mole como, por exemplo, travesseiros, tapetes ou vestuário, durante o funcionamento. O computador e o transformador CA cumprem os limites de temperatura de superfícies acessíveis ao utilizador definidos pela Norma Internacional para Segurança de Equipamentos de Tecnologias de Informação (IEC 60950).

Índice

1 Bem-vindo	1
Encontrar informações	2
2 Conhecer o seu computador	4
Direita	4
Esquerda	5
Ecrã	6
Parte superior	7
Tampa superior	7
TouchPad	8
Luzes	9
Botões e altifalantes	10
Teclas	11
Parte inferior	12
Parte frontal	13
3 Ligar a uma rede	14
Ligar-se a uma rede sem fios	14
Utilizar os controlos sem fios	14
Ligar ou desligar os dispositivos sem fios	14
Utilizar o HP Connection Manager (somente em alguns modelos)	15
Utilizar o botão de comunicação sem fios	15
Usar controlos do sistema operativo	15
Utilizar uma WLAN	16
Utilizar um fornecedor de serviços de Internet	16
Configurar uma WLAN	17
Configurar um router sem fios	17
Proteger a sua WLAN	17
Ligar a uma WLAN	18
Utilizar a Banda Larga Móvel HP (somente em alguns modelos)	18
Inserir e remover um SIM	19
Utilizar dispositivos sem fios Bluetooth	20
Ligar-se a uma rede com fios	21
Ligar a uma rede local (LAN)	21

4 Navegar utilizando o teclado, gestos de toque e dispositivos apontadores	22
Utilizar dispositivos apontadores	22
Definir preferências do dispositivo apontador	22
Utilizar o TouchPad e gestos	22
Ligar e desligar o TouchPad	23
Toque	23
Deslocamento	23
Zoom com aproximação de dois dedos	24
Utilizar o teclado	25
Identificar as teclas de atalho	25
Utilização do teclado numérico	26
Utilizar o teclado numérico incorporado	27
Ligar e desligar o teclado numérico incorporado	27
Mudar as funções das teclas do teclado numérico incorporado	27
Utilizar um teclado numérico externo opcional	28
5 Multimédia	29
Utilizar os controlos de atividade multimédia	29
Áudio	29
Ligar altifalantes	29
Ajustar o volume	29
Ligar auscultadores	30
Ligar auscultadores e microfones	30
Verificar funções de áudio do computador	30
Câmara Web (somente em alguns modelos)	31
Vídeo	31
VGA	32
HDMI	33
Configurar áudio para HDMI	33
Ecrã sem fios Intel (somente em alguns modelos)	34
6 Gestão de energia	35
Encerrar o computador	35
Definir opções de energia	35
Utilizar estados de poupança de energia	35
Iniciar e sair do modo de Suspensão	36
Iniciar e sair do modo de Hibernação	36
Utilizar o indicador de energia e as opções de energia	36
Definir a proteção por palavra-passe na reativação	37
Utilizar a energia da bateria	37

Localizar informações adicionais sobre a bateria	37
Utilizar o Teste da Bateria	37
Mostrar a carga restante da bateria	38
Maximizar o tempo de descarga da bateria	38
Gerir níveis de bateria fraca	38
Identificar níveis de bateria fraca	38
Resolver um nível de bateria fraca	39
Introduzir ou remover a bateria	39
Inserir uma bateria	39
Remover uma bateria	39
Poupar energia da bateria	40
Utilizar alimentação CA externa	41
Testar um transformador CA	42
Atualizar o conteúdo do software com a Tecnologia Intel Smart Connect (somente em modelos selecionados)	42
7 Cartões e dispositivos externos	43
Utilizar leitores de cartões de memória (somente em alguns modelos)	43
Inserir um cartão de memória	43
Remover um cartão de memória	43
Utilizar dispositivos USB	44
Ligar um dispositivo USB	45
Remover um dispositivo USB	45
Utilizar dispositivos óticos externos	46
Utilizar unidades externas opcionais	46
8 Unidades	47
Manusear unidades	47
Utilizar unidades de disco rígido	47
Intel Smart Response Technology (somente em alguns modelos)	47
Melhorar o desempenho da unidade de disco rígido	48
Utilizar o Desfragmentador de disco	48
Utilizar a Limpeza do disco	49
Utilizar o HP 3D DriveGuard (somente em alguns modelos)	49
Identificar o estado do HP 3D DriveGuard	49
9 Segurança	50
Proteger o computador	50
Usar palavra-passe	51
Definir palavras-passe no Windows	51

Definir palavras-passe na Configuração do Computador	52
Gerir uma palavra-passe de administrador do BIOS	52
Introduzir uma palavra-passe de administrador do BIOS	54
Gerir uma palavra-passe do DriveLock na Configuração do Computador	54
Definir uma palavra-passe do DriveLock	55
Introduzir uma palavra-passe do DriveLock	56
Alterar uma palavra-passe do DriveLock	57
Remover a proteção do DriveLock	58
Utilizar o DriveLock da Configuração do Computador	58
Introduzir uma palavra-passe do DriveLock automático	58
Remover a proteção do DriveLock automático	59
Utilizar software antivírus	59
Utilizar software de firewall	59
Instalar atualizações críticas de segurança	60
Utilizar o HP Client Security Manager	60
Instalar um cabo de segurança opcional	61
10 Manutenção	62
Limpeza do computador	62
Procedimentos de limpeza	62
Limpar o ecrã (All-in-Ones ou Notebooks)	62
Limpeza das partes laterais e superior	62
Limpar o TouchPad, teclado ou rato	63
Atualizar programas e controladores	63
Utilizar o SoftPaq Download Manager	64
11 Cópia de segurança e recuperação	65
Criar meios de recuperação e cópias de segurança	65
Orientações	65
Criar suportes de recuperação com o HP Recovery Disc Creator	65
Criar suportes de recuperação	66
Fazer cópias de segurança das suas informações	66
Efetuar uma recuperação do sistema	67
Utilizar as ferramentas de recuperação do Windows	67
Utilizar ferramentas de recuperação f11 (somente em alguns modelos)	68
Utilizar o suporte do sistema operativo Windows 7	69
12 Computer Setup (BIOS), MultiBoot e HP PC Hardware Diagnostics (UEFI)	70
Utilizar a Configuração do Computador	70
Iniciar a Configuração do Computador	70

Navegar e selecionar na Configuração do Computador	70
Restaurar definições de origem na Configuração do Computador	71
Atualizar o BIOS	71
Determinar a versão do BIOS	72
Transferir uma atualização do BIOS	72
Utilizar o MultiBoot	73
Acerca da ordem do dispositivo de arranque	73
Escolher preferências Multiboot	73
Definir uma nova ordem de arranque na Configuração do Computador	73
Selecionar dinamicamente um dispositivo de arranque utilizando o comando f9	74
Definir uma solicitação MultiBoot Express	74
Introduzir preferências no MultiBoot Express	75
Utilizar a ferramenta HP PC Hardware Diagnostics (UEFI) (somente em alguns modelos)	75
Transferir a ferramenta HP PC Hardware Diagnostics (UEFI) para um dispositivo USB	75
13 Suporte técnico	77
Contacte o suporte técnico	77
Etiquetas	78
14 Especificações	79
Potência de entrada	79
Ambiente operativo	79
Apêndice A Viajar com o seu computador ou expedir o computador	80
Apêndice B Resolução de problemas	81
Recursos de resolução de problemas	81
Resolução de questões	81
O computador não inicia	81
O ecrã do computador está em branco	81
O software está a funcionar de forma anormal	82
O computador está ligado mas não responde	82
O computador está invulgarmente quente	82
Um dispositivo externo não está a funcionar	82
A ligação de rede sem fios não está a funcionar	83
Um disco não reproduz	83
Não é visível um filme num ecrã externo	84
O processo de gravação de um disco não se inicia, ou é interrompido antes da sua conclusão	84
Apêndice C Descarga eletrostática	85

1 Bem-vindo

Depois de configurar e registrar o computador, é importante executar os seguintes passos:

- **Ligar-se à Internet** — Configure a sua rede com ou sem fios para poder aceder à Internet. Para obter mais informações, consulte [Ligar a uma rede na página 14](#).
- **Atualizar o software antivírus** — Proteja o seu computador de danos causados pelos vírus. O software está pré-instalado no computador. Para obter mais informações, consulte [Utilizar software antivírus na página 59](#).
- **Conheça o seu computador**— Saiba mais sobre as funcionalidades do seu computador. Consulte [Conhecer o seu computador na página 4](#) e [Navegar utilizando o teclado, gestos de toque e dispositivos apontadores na página 22](#) para obter informações adicionais.
- **Localizar o software instalado** — Aceda a uma lista do software pré-instalado no computador. Selecione **Iniciar > Todos os Programas**. Para obter informações detalhadas sobre a utilização do software fornecido com o computador, consulte as instruções do fabricante do software, que podem ser fornecidas com o software ou no Web site do fabricante.
- Efetue uma cópia de segurança da unidade de disco rígido criando discos de recuperação ou uma unidade flash de recuperação. Consulte [Cópia de segurança e recuperação na página 65](#).

Encontrar informações

Já utilizou as *Instruções de Configuração* para ligar o computador e localizar este manual. Para localizar recursos que podem fornecer detalhes dos produtos, informações de explicação e muito mais, utilize esta tabela.

Recursos	Para obter informações sobre
Poster de <i>Instruções de configuração</i>	<ul style="list-style-type: none">• Como configurar o computador• Ajuda para identificar os componentes do computador
Ajuda e Suporte Para aceder à Ajuda e Suporte, selecione Iniciar > Ajuda e Suporte . Para aceder ao guia de utilizador mais recente, vá a http://www.hp.com/support e selecione o seu país. Selecione Controladores e transferências , depois siga as instruções no ecrã.	<ul style="list-style-type: none">• Informação do sistema operativo• Software, controlador e atualizações do BIOS• Ferramentas de resolução de problemas• Como aceder ao suporte técnico
Suporte internacional Este folheto é fornecido com o seu computador. Para obter suporte no seu idioma, visite http://welcome.hp.com/country/us/en/wwcontact_us.html .	<ul style="list-style-type: none">• Conversar online com um técnico da HP• Enviar um e-mail ao suporte técnico• Números de telefone do suporte• Localizações dos centros de assistência da HP
Web site HP Para aceder ao guia de utilizador mais recente, vá a http://www.hp.com/support e selecione o seu país. Selecione Controladores e transferências , depois siga as instruções no ecrã.	<ul style="list-style-type: none">• Informações sobre o suporte técnico• Encomenda de peças e procura de ajuda adicional• Acessórios disponíveis para o dispositivo
<i>Guia de Conforto e Segurança</i> Para aceder aos manuais do utilizador, selecione Iniciar > Ajuda e Suporte > Manuais do Utilizador . – ou – Visite http://www.hp.com/ergo .	<ul style="list-style-type: none">• Organização do local de trabalho, postura e hábitos adequados em termos de saúde• Informações de segurança mecânica e elétrica
<i>Avisos de Regulamentação, Segurança e Ambiente</i> Para aceder aos manuais do utilizador, selecione Iniciar > Ajuda e Suporte > Manuais do Utilizador .	<ul style="list-style-type: none">• Informações de Regulamentação e Segurança• Informações sobre a eliminação da bateria
<i>Garantia limitada*</i> Para aceder a este manual, selecione Iniciar > Ajuda e Suporte > Manuais do Utilizador > Ver Informação de Garantia . – ou – Visite http://www.hp.com/go/orderdocuments .	Informações sobre a garantia

*Pode encontrar a Garantia Limitada HP explicitamente fornecida e aplicável ao seu produto nos manuais do utilizador no seu computador e/ou no CD/DVD incluído na caixa. A HP, em alguns países/regiões, pode fornecer uma Garantia Limitada HP impressa na caixa. Em alguns países/regiões onde a garantia não é fornecida no formato impresso, poderá solicitar uma cópia impressa em <http://www.hp.com/go/orderdocuments> ou escrever para:

- **América do Norte:** Hewlett-Packard, MS POD, 11311 Chinden Blvd., Boise, ID 83714, EUA
- **Europa, Médio Oriente, África:** Hewlett-Packard, POD, Via G. Di Vittorio, 9, 20063, Cernusco s/Naviglio (MI), Itália

Recursos**Para obter informações sobre**

- **Ásia-Pacífico:** Hewlett-Packard, POD, P.O. Box 200, Alexandra Post Office, Singapura 911507





Quando solicitar uma cópia impressa da garantia, inclua o número do seu produto, o período de garantia (indicado na etiqueta de manutenção), nome e endereço.

IMPORTANTE: NÃO devolva o seu produto HP para o endereço apresentado em cima. Para assistência nos E.U.A., consulte <http://www.hp.com/go/contactHP>. Para assistência a nível mundial, consulte http://welcome.hp.com/country/us/en/wwcontact_us.html.

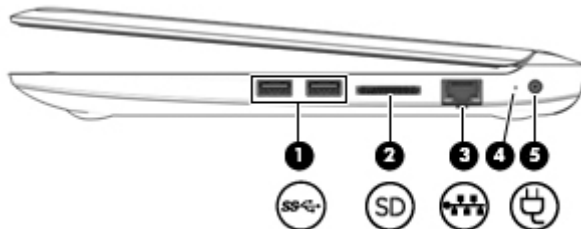
2 Conhecer o seu computador





Direita

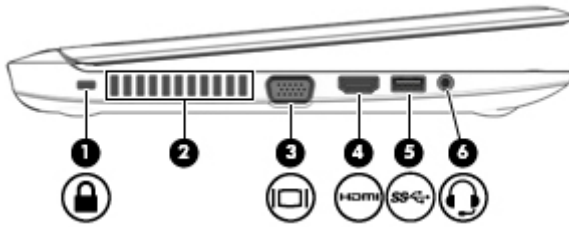

Componente	Descrição
(1) 	Porta USB 3.0 Cada porta USB 3.0 permite ligar um dispositivo USB opcional, como um teclado, um rato, uma unidade externa, uma impressora, um scanner ou um hub USB. NOTA: Para obter detalhes sobre os diversos tipos de portas USB, consulte Utilizar dispositivos USB na página 44 .
(2) 	Leitor de cartões de memória Lê cartões de memória opcionais que permitem armazenar, gerir, partilhar ou aceder a informações.
(3) 	Luzes/tomada RJ-45 (rede) Permite ligar cabos de rede. <ul style="list-style-type: none">• Verde (direita): A rede está ligada.• Amarela (esquerda): A rede está a apresentar atividade.
(4)	Luz do transformador/bateria <ul style="list-style-type: none">• Branca: o computador está ligado à alimentação externa e a bateria está carregada de 90 a 99%.• Amarela: o computador está ligado à alimentação externa e a bateria está carregada de 0 a 90%.• Amarela intermitente: a carga da bateria, que é a única fonte de alimentação disponível, está fraca. Quando a bateria atinge um nível muito baixo, a respetiva luz começa a piscar rapidamente.• Apagada: a bateria está totalmente carregada.
(5) 	Conector de alimentação Liga um transformador.

Esquerda



Componente	Descrição
(1)  Ranhura do cabo de segurança	Permite ligar um cabo de segurança opcional ao computador. NOTA: O cabo de segurança foi concebido para funcionar como fator de desencorajamento, mas poderá não evitar que o computador seja furtado ou indevidamente utilizado.
(2) Abertura de arrefecimento	Permite que a circulação de ar arrefeça os componentes internos. NOTA: A ventoinha do computador liga-se automaticamente para arrefecer os componentes internos e evitar o sobreaquecimento. É normal a ventoinha interna ligar-se e desligar-se durante o funcionamento rotineiro.
(3)  Porta do monitor externo	Permite ligar um projetor ou monitor VGA externo.
(4)  Porta HDMI	Permite ligar a um dispositivo de vídeo ou áudio opcional, como uma televisão de alta definição, qualquer componente de áudio ou digital compatível, ou um dispositivo HDMI de alta velocidade.
(5)  Porta USB 3.0	Cada porta USB 3.0 permite ligar um dispositivo USB opcional, como um teclado, um rato, uma unidade externa, uma impressora, um scanner ou um hub USB. NOTA: Para obter detalhes sobre os diversos tipos de portas USB, consulte Utilizar dispositivos USB na página 44 .
(6)  Tomada de saída de áudio (auscultadores)/ tomada de entrada de áudio (microfone)	Liga equipamentos opcionais como altifalantes estéreo com alimentação, auscultadores, auriculares, auscultadores com microfone incorporado ou um cabo de áudio para televisão. Liga também um microfone de auricular opcional. Esta tomada não suporta dispositivos opcionais apenas com microfone. AVISO! Para reduzir o risco de danos físicos, ajuste o volume antes de colocar os auscultadores ou os auriculares. Para obter informações de segurança adicionais, consulte os <i>Avisos de Regulamentação, Segurança e Ambiente</i> . Para aceder aos manuais do utilizador, seleccione Iniciar > Ajuda e Suporte > Manuais do Utilizador . NOTA: Quando um dispositivo é ligado à tomada, os altifalantes do computador são desativados. NOTA: Certifique-se de que o cabo do dispositivo tem um conector de 4 condutores que suporte tanto a saída de áudio (auscultadores) como a entrada de áudio (microfone).

Ecrã

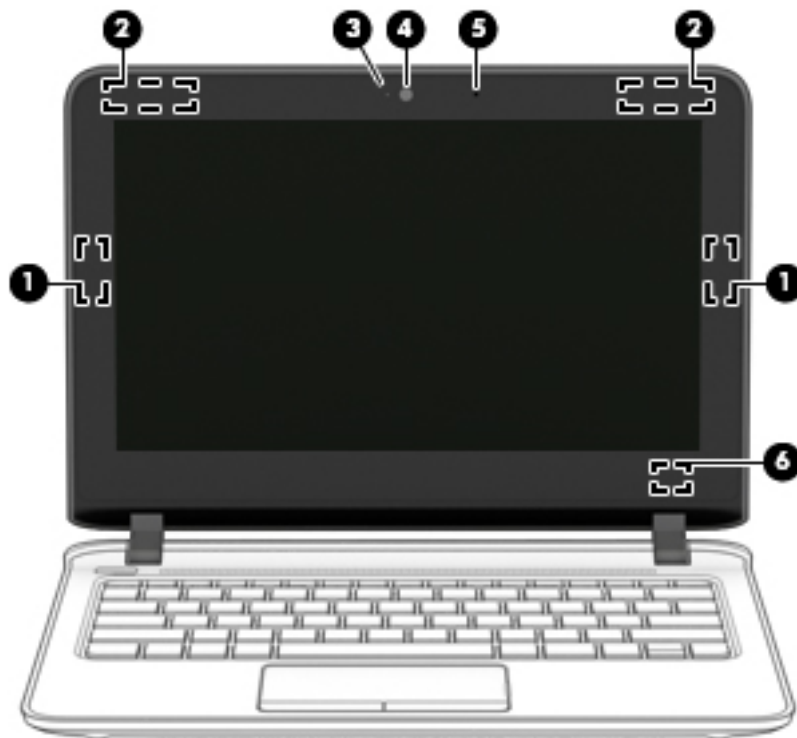

Componente	Descrição
(1) Antenas WLAN (2)*	Enviam e recebem sinais da comunicação sem fios para comunicar com as redes locais sem fios (WLAN).
(2) Antenas WWAN (2)*	Enviam e recebem sinais sem fios para comunicar com redes alargadas sem fios (WWAN).
(3) Luz da câmara Web	Acesa: a câmara Web está em utilização.
(4) Câmara Web	Grava vídeo e tira fotografias. Alguns modelos permitem o acesso a videoconferências e conversação online através de transmissão de vídeo em fluxo. Para obter informação sobre como utilizar a câmara Web, seleccione Iniciar > Todos os Programas > Comunicação e Conversação > Câmara Web HP .
(5) Microfone interno	Permite gravar som.
(6) Interruptor do ecrã interno	Desliga o ecrã ou inicia o modo de Suspensão se o ecrã for fechado com a alimentação ligada. NOTA: O interruptor do ecrã não é visível do lado externo do computador.

*As antenas não são visíveis do exterior do computador. Para transmissões otimizadas, mantenha desobstruídas as áreas à volta das antenas. Para ver os avisos de regulamentação sobre dispositivos sem fios, consulte a secção *Avisos de Regulamentação, Segurança e Ambiente* que se aplicam ao seu país ou região. Para aceder aos manuais do utilizador, seleccione **Iniciar > Ajuda e Suporte > Manuais do Utilizador**.

Parte superior

Tampa superior

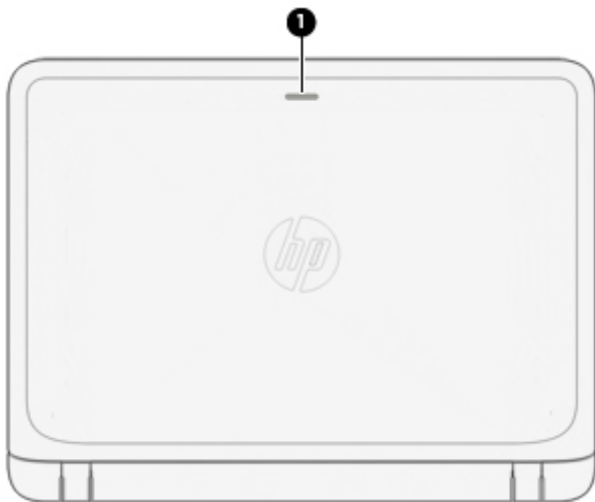

Componente	Descrição
(1) Luz da comunicação sem fios	Acesa: Um dispositivo integrado sem fios, como, por exemplo, um dispositivo de rede local sem fios (WLAN) está ligado.



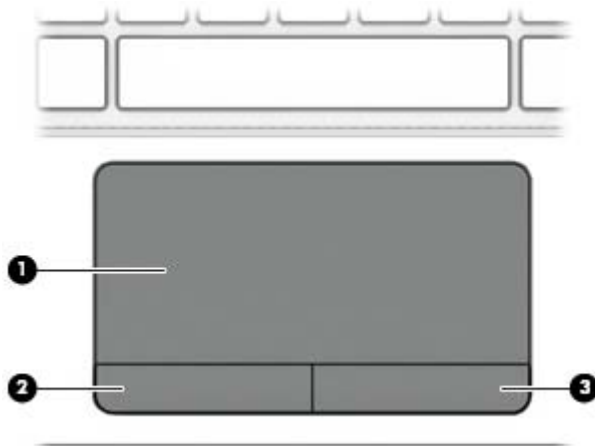

TouchPad

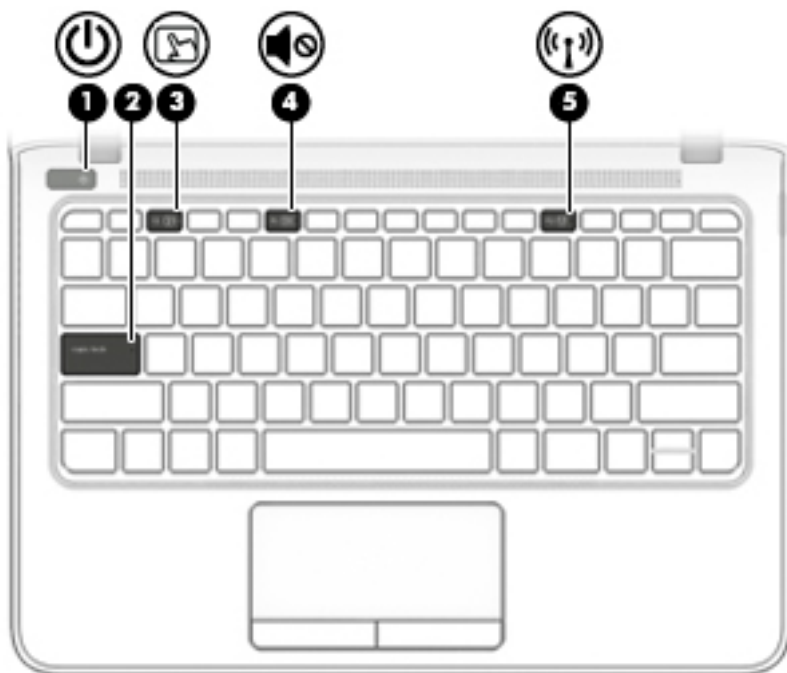

Componente	Descrição
(1) Zona do TouchPad	Move o ponteiro e seleciona ou ativa itens no ecrã. NOTA: O TouchPad também suporta gestos de deslizar da margem. Para mais informações, consulte os gestos de deslizar da margem (apenas em modelos selecionados) na página 34.
(2) Botão esquerdo do TouchPad	Funciona como o botão esquerdo de um rato externo.
(3) Botão direito do TouchPad	Funciona como o botão direito de um rato externo.

Luzes



Componente	Descrição
(1)  Luz de alimentação	<ul style="list-style-type: none">• Acesa: o computador está ligado.• A piscar: O computador está em modo de Suspensão, que é um modo de poupança de energia. O computador desliga a alimentação do ecrã e outros componentes desnecessários.• Apagada: o computador está desligado ou em Hibernação. A Hibernação é um modo de poupança de energia que utiliza a menor quantidade de energia possível. <p>NOTA: Em alguns modelos, a funcionalidade Intel® Rapid Start Technology é ativada na fábrica. A Rapid Start Technology permite que o computador retome rapidamente o funcionamento a partir da inatividade. Para obter mais informações, consulte Utilizar estados de poupança de energia na página 35.</p>
(2) Luz do Caps Lock	Acesa: o caps lock está ativado, o que altera todas as teclas para maiúsculas.
(3)  Luz do TouchPad	<ul style="list-style-type: none">• Amarela: o TouchPad está desligado.• Apagada: o TouchPad está ligado.
(4)  Luz do botão silenciador	<ul style="list-style-type: none">• Amarela: o som do computador está desligado.• Apagada: o som do computador está ligado.
(5)  Luz da comunicação sem fios	<ul style="list-style-type: none">• Amarela: o está desligado.• Apagada: ícone de comunicação sem fios

Botões e altifalantes

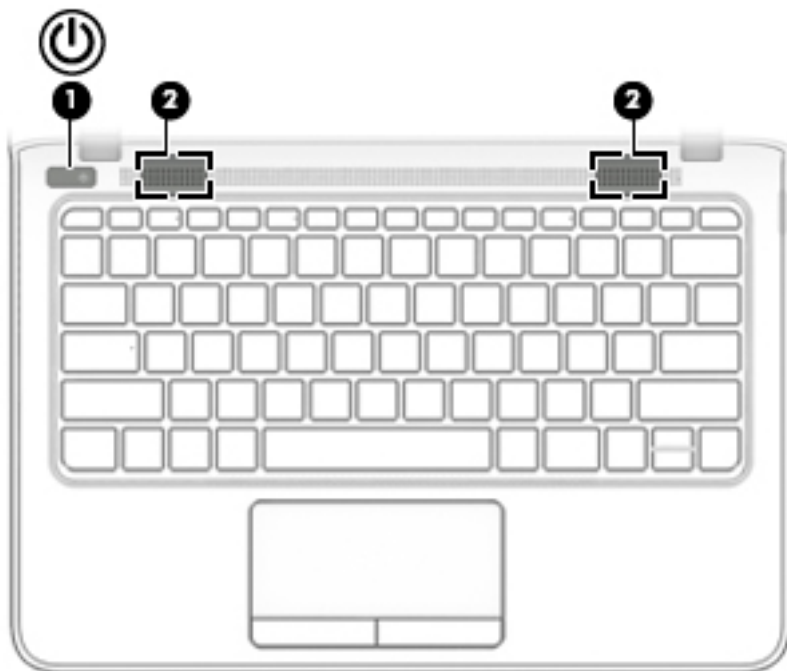

Componente	Descrição
(1)  Botão de energia	<ul style="list-style-type: none">• Quando o computador está desligado, prima o botão para o ligar.• Quando o computador está ligado, prima rapidamente o botão para iniciar o modo de Suspensão.• Quando o computador está em modo de Suspensão, prima brevemente o botão para sair desse modo.• Quando o computador está em modo de Hibernação, prima brevemente o botão para sair desse modo. <p>CUIDADO: Premir continuamente o botão de energia resulta na perda de informações não guardadas.</p> <p>Se o computador deixar de responder e os procedimentos de encerramento do Windows® não forem eficazes, prima continuamente o botão de energia durante, pelo menos, 5 segundos, para desligar o computador.</p> <p>Se o computador deixar de responder e os procedimentos anteriores de encerramento não forem eficazes, prima continuamente o botão de alimentação + botão silenciar volume durante, pelo menos, 5 segundos, efetuar a reposição do hardware, desligando o computador.</p> <p>NOTA: Em alguns modelos, a funcionalidade Intel® Rapid Start Technology é ativada na fábrica. A Rapid Start Technology permite que o computador retome rapidamente o funcionamento a partir da inatividade. Para obter mais informações, consulte Utilizar estados de poupança de energia na página 35.</p> <p>Para obter mais informações sobre as definições de energia: Selecione Iniciar > Painel de Controlo > Sistema e Segurança > Opções de Energia.</p>
(2) Altifalantes (2)	Produzem som.

Teclas

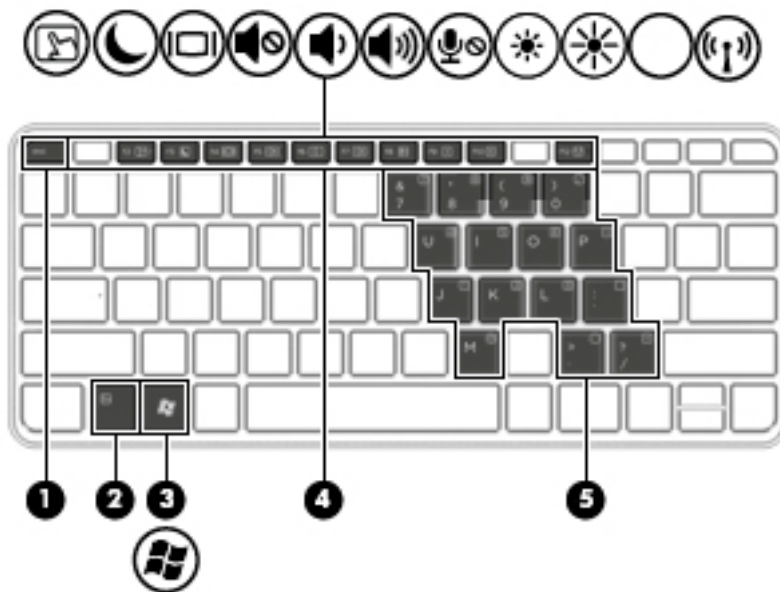

Componente	Descrição
(1) Tecla <i>esc</i>	Apresenta informações do sistema quando premida em conjunto com a tecla <i>fn</i> .
(2) Tecla <i>fn</i>	Executa funções do sistema utilizadas com frequência quando premida em combinação com uma tecla de função, a tecla <i>num lk</i> , a tecla <i>esc</i> ou a tecla <i>b</i> .
(3)  Botão Windows	Apresenta o menu Iniciar do Windows.
(4) Teclas de função	Executam funções do sistema utilizadas com frequência quando premidas em combinação com a tecla <i>fn</i> .
(5) Teclado numérico incorporado	Quando o teclado numérico estiver ligado, pode ser utilizado como um teclado numérico externo. Cada tecla do teclado numérico executa a função indicada pelo ícone no canto superior direito da tecla.

Parte inferior

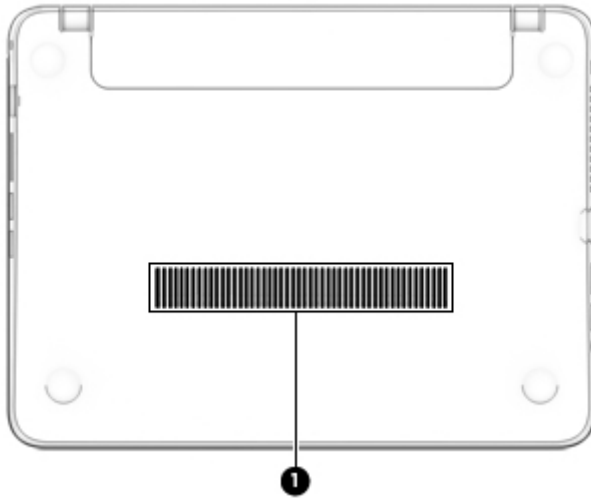

Componente		Descrição
(1)	Abertura de arrefecimento	Permite que a circulação de ar arrefeça os componentes internos. NOTA: A ventoinha do computador liga-se automaticamente para arrefecer os componentes internos e evitar o sobreaquecimento. É normal a ventoinha interna ligar-se e desligar-se durante o funcionamento rotineiro.

Parte frontal



Componente	Descrição
(1) Luz da unidade de disco rígido	<ul style="list-style-type: none"><li data-bbox="943 625 1466 678">• Branca intermitente: a unidade de disco rígido está a ser utilizada.<li data-bbox="943 699 1466 751">• Amarela: o HP 3D DriveGuard parcou temporariamente a unidade de disco rígido. <p data-bbox="943 772 1466 858">NOTA: Para mais informações sobre o HP 3D DriveGuard, consulte Utilizar o HP 3D DriveGuard (somente em alguns modelos) na página 49.</p>

3 Ligar a uma rede

O computador pode viajar consigo para onde quer que vá. Mas mesmo em casa, pode explorar o globo e aceder a informações de milhões de Web sites utilizando o computador e uma ligação de rede com fios ou sem fios. Este capítulo vai ajudá-lo a ligar-se a esse mundo.

Ligar-se a uma rede sem fios

A tecnologia sem fios transfere dados através de ondas de rádio em vez de fios. O seu computador pode estar equipado com um ou mais dos seguintes dispositivos sem fios:

- Dispositivo de rede local sem fios (WLAN) — Liga o computador a redes locais sem fios (normalmente referidas como redes Wi-Fi, LAN sem fios ou WLAN) em escritórios de empresas, em casa e locais públicos, como aeroportos, restaurantes, cafés, hotéis e universidades. Numa WLAN, o dispositivo móvel sem fios do computador comunica com um router sem fios ou com um ponto de acesso sem fios.
- Módulo de Banda Larga Móvel HP (somente em alguns modelos) — Um dispositivo de rede alargada sem fios (WWAN) que proporciona conectividade sem fios a um alcance muito maior. Os operadores de rede móvel instalam estações base (semelhantes a antenas de telemóveis) em grandes áreas geográficas, proporcionando uma cobertura de distritos, regiões ou mesmo países.
- Dispositivo Bluetooth — Cria uma rede pessoal (PAN, Personal Area Network) para ligar a outros dispositivos com suporte para Bluetooth, como computadores, telefones, impressoras, auscultadores, altifalantes e câmaras. Numa PAN, cada dispositivo comunica diretamente com os outros dispositivos e os dispositivos devem estar relativamente próximos — normalmente a 10 metros de distância um do outro.

Para obter mais informações sobre a tecnologia sem fios, consulte as hiperligações de informações e Web sites disponibilizadas na Ajuda e Suporte. Para aceder à Ajuda e Suporte, seleccione **Iniciar > Ajuda e Suporte**.

Utilizar os controlos sem fios

Pode controlar os dispositivos sem fios no computador através destas funcionalidades:

- Botão de comunicação sem fios, interruptor de comunicação sem fios ou tecla de comunicação sem fios (referidos neste capítulo como botão de comunicação sem fios)
- Controlos do sistema operativo

Ligar ou desligar os dispositivos sem fios

Pode utilizar o botão de comunicação sem fios ou o HP Connection Manager (somente em alguns modelos) para ligar e desligar os dispositivos sem fios.



NOTA: Um computador poderá ter um botão de comunicação sem fios, um interruptor da comunicação sem fios, ou uma tecla da comunicação sem fios no teclado. O termo botão de comunicação sem fios é utilizado ao longo deste manual para designar todo o tipo de controlos sem fios.

Para desligar os dispositivos sem fios através do HP Connection Manager

- ▲ Clique com o botão direito do rato no ícone **HP Connection Manager** na área de notificação, na extremidade direita da barra de tarefas e, em seguida, clique no botão de energia junto ao dispositivo pretendido.

-ou-

Selecione **Iniciar > Todos os programas > Produtividade e Ferramentas > HP Connection Manager** e, em seguida, clique no botão de energia junto ao dispositivo pretendido.

Utilizar o HP Connection Manager (somente em alguns modelos)

O HP Connection Manager fornece um local central para gerir os seus dispositivos sem fios, uma interface de ligação à Internet utilizando a Banda Larga Móvel HP, e uma interface para enviar e receber mensagens SMS (texto). O HP Connection Manager permite-lhe gerir os seguintes dispositivos:

- Rede local sem fios (WLAN)/Wi-Fi
- Rede alargada sem fios (WWAN)/Banda Larga Móvel HP
- Bluetooth

O HP Connection Manager fornece informações e notificações sobre o estado da ligação, o estado da alimentação, detalhes do SIM e mensagens SMS. A informação de estado e as notificações são fornecidas na área de notificação, na extremidade direita da barra de tarefas.

Para abrir o HP Connection Manager:

- ▲ Clique no ícone do **HP Connection Manager** na barra de tarefas.

-ou-

Selecione **Iniciar > Todos os programas > Produtividade e Ferramentas > HP Connection Manager**.

Para obter mais informações, consulte a Ajuda do software HP Connection Manager.

Utilizar o botão de comunicação sem fios

O computador possui um botão de comunicação sem fios, um ou mais dispositivos sem fios e uma ou duas luzes da comunicação sem fios, consoante o modelo. Todos os dispositivos sem fios do computador são ativados na fábrica, pelo que a luz da comunicação sem fios acende (branco) quando liga o computador.

A luz da comunicação sem fios indica o estado geral da bateria dos dispositivos sem fios e não o estado de dispositivos individuais. Se a luz de comunicação sem fios fica branco, pelo menos um dispositivo sem fios está ligado. Se a luz da comunicação sem fios estiver desligada, todos os dispositivos sem fios estão desligados.



NOTA: Em alguns modelos, a luz da comunicação sem fios fica âmbar quando todos os dispositivos sem fios estão desligados.

Como todos os dispositivos sem fios são ativados na fábrica, utilize o botão de comunicação sem fios para ligar ou desligar todos os dispositivos sem fios simultaneamente.

Usar controlos do sistema operativo

O Centro de Rede e Partilha permite-lhe configurar uma ligação ou uma rede, ligar a uma rede, gerir redes sem fios e diagnosticar e reparar problemas de rede.

Para utilizar os controlos do sistema operativo:

- ▲ Selecione **Iniciar > Painel de Controlo > Rede e Internet > Centro de Rede e Partilha**.

Para mais informação aceda a Ajuda e Suporte, seleccionando **Iniciar > Ajuda e Suporte**.

Utilizar uma WLAN

Com um dispositivo WLAN, pode aceder a uma rede de área local sem fios (WLAN), composta por outros computadores e acessórios ligados através de um router sem fios ou de um ponto de acesso sem fios.

 **NOTA:** Os termos *router sem fios* e *ponto de acesso sem fios* são muitas vezes utilizados em sentido equivalente.

- Uma WLAN de grande escala, como uma WLAN empresarial ou pública, utiliza normalmente pontos de acesso sem fios que acomodam um vasto número de computadores e acessórios, e consegue separar funções críticas da rede.
- Uma WLAN doméstica ou de um pequeno escritório utiliza normalmente um router sem fios, que permite que vários computadores com e sem fios partilhem uma ligação à Internet, uma impressora e ficheiros, sem necessitar de qualquer elemento de hardware ou software adicional.

Para utilizar o dispositivo WLAN no computador, tem de se ligar a uma infra-estrutura WLAN (fornecida por um fornecedor de serviços ou uma rede pública ou empresarial).

Utilizar um fornecedor de serviços de Internet

Ao configurar o acesso à Internet em sua casa, tem de estabelecer uma conta com um fornecedor de serviços de Internet (ISP). Para adquirir um serviço de Internet e um modem, contacte um ISP local. O ISP ajuda a configurar o modem, a instalar um cabo de rede para ligar o computador sem fios ao modem e a testar o serviço de Internet.

 **NOTA:** O seu ISP fornece-lhe um ID de utilizador e uma palavra-passe para aceder à Internet. Anote estas informações e guarde-as num local seguro.

Configurar uma WLAN

Para configurar uma WLAN e estabelecer ligação à Internet, é necessário dispor do seguinte equipamento:

- Um modem de banda larga (DSL ou de cabo) **(1)** e um serviço de Internet de alta velocidade adquirido a um fornecedor de serviços de Internet
- Um router sem fios **(2)** (adquirido separadamente)
- Um computador sem fios **(3)**

 **NOTA:** Alguns modems têm um router sem fios incorporado. Consulte o seu ISP para determinar o tipo de modem que tem.

A ilustração abaixo mostra um exemplo de instalação de uma rede sem fios com ligação à Internet.



À medida que a rede aumenta, é possível ligar outros computadores com ou sem fios para que tenham acesso à Internet.

Para obter ajuda na configuração da WLAN, consulte as informações fornecidas pelo fabricante do router ou pelo ISP.

Configurar um router sem fios

Para obter ajuda na configuração de um router sem fios, consulte as informações fornecidas pelo fabricante do router ou pelo fornecedor de serviços de Internet (ISP).

 **NOTA:** É recomendável que ligue inicialmente o seu novo computador sem fios ao router, utilizando o cabo de rede fornecido com o router. Quando o computador estabelecer a ligação à Internet com êxito, pode desligar o cabo e aceder à Internet através da sua rede sem fios.

Proteger a sua WLAN

Ao configurar uma WLAN ou aceder a uma WLAN existente, ative sempre os recursos de segurança para proteger sua rede de acesso não autorizado. Redes WLAN em áreas públicas (hot spots) como cafés e aeroportos podem não fornecer qualquer segurança. Se estiver preocupado com a segurança do computador num hotspot, limite as suas atividades de rede a e-mail não confidencial e navegação básica na Internet.

Os sinais de rádio sem fios são transmitidos para fora da rede, o que faz com que outros dispositivos WLAN possam captar sinais desprotegidos. Tome as seguintes precauções para proteger a sua WLAN:

- Utilize uma firewall.
Uma firewall verifica dados e pedidos de dados que são enviados para a rede e elimina quaisquer itens suspeitos. Estão disponíveis firewalls tanto na vertente de software como de hardware. Algumas redes utilizam uma combinação de ambos os tipos.
- Utilize a encriptação sem fios.
A encriptação sem fios utiliza definições de segurança para encriptar e desencriptar dados que são transmitidos através da rede. Para mais informação aceda a Ajuda e Suporte, selecionando **Iniciar > Ajuda e Suporte**.

Ligar a uma WLAN

Para se ligar à WLAN, siga estes passos:

1. Certifique-se que o dispositivo WLAN está ligado. Se o dispositivo estiver ligado, a luz da comunicação sem fios está acesa. Se a luz da comunicação sem fios estiver desligada, prima o botão de comunicação sem fios.

 **NOTA:** Em alguns modelos, a luz da comunicação sem fios fica amarela quando todos os dispositivos sem fios estão desligados.

2. Clique no ícone de estado da rede na área de notificação, na extremidade direita da barra de tarefas.
3. Selecione uma WLAN para estabelecer a ligação.
4. Clique em **Ligar**.

Se a WLAN tiver segurança ativada, ser-lhe-á pedido um código de segurança. Escreva o código e clique em **OK** para concluir a ligação.

 **NOTA:** Se a lista não incluir redes WLAN, significa que pode estar fora de alcance de um router sem fios ou de um ponto de acesso.

 **NOTA:** Se não conseguir ver a rede WLAN à qual se pretende ligar, clique em **Abrir o Centro de Rede e Partilha** e, em seguida, clique em **Configurar uma nova ligação ou rede**. É apresentada uma lista de opções, que lhe permite efetuar uma pesquisa manual e ligar a uma rede ou criar uma nova ligação de rede.

5. Siga as instruções apresentadas no ecrã para concluir a ligação.

Depois de realizada a ligação, coloque o ponteiro do rato sobre o ícone de estado da rede na área de notificação, à direita da barra de tarefas, para verificar o nome e o estado da ligação.

 **NOTA:** O alcance funcional (até onde os sinais sem fios são transmitidos) depende da implementação de WLAN, do fabricante do router e das interferências de outros dispositivos eletrónicos ou barreiras estruturais, tais como paredes e pisos.

Utilizar a Banda Larga Móvel HP (somente em alguns modelos)

Obrigado por ter adquirido um computador de Banda Larga Móvel da HP com suporte incorporado para o serviço de banda larga móvel. O seu novo computador, quando utilizado com a rede HSPA, UMTS, EDGE, GPRS ou EVDO de um operador móvel, permite-lhe <:fc 1 > ligar-se à Internet, enviar e-mail ou ligar-se à sua rede empresarial sem necessitar de hotspots Wi-Fi.

Poderá ser necessário o número de série do Módulo de Banda Larga Móvel HP para ativar o serviço de banda larga móvel. O número de série poderá ser localizado no interior do compartimento da bateria, sob a tampa de manutenção amovível ou na parte de trás do ecrã.

Alguns operadores de rede móvel requerem a utilização de um SIM. Um SIM contém informações básicas sobre si, como o número de identificação pessoal (PIN), bem como informações da rede. Alguns computadores incluem um SIM pré-instalado no compartimento da bateria. Se o SIM não estiver pré-instalado, pode ser fornecido na informação da Banda Larga Móvel HP fornecida com o computador, ou o operador de rede móvel pode fornecer o mesmo separadamente.

Para conseguir utilizar a capacidade de banda larga do computador, é necessário executar os seguintes passos:

1. Activar o serviço de dados de banda larga móvel. Para tal, utilize um compatível activado cartão SIM do fornecedor de serviços.
2. Com o computador desligado, introduza o SIM activado na ranhura do computador. Inserir e remover um SIM (apenas em modelos seleccionados)
3. Active o computador aguarde até que o Microsoft Windows® carregue completamente.
4. Configurar uma ligação de banda larga móvel a utilizar o software HP Connection Manager ou o software de gestão de ligação do Windows integrado.

Para saber mais sobre as vantagens do seu computador de banda Larga Móvel HP, consulte o website da HP em <http://www.hp.com/go/mobilebroadband>

Para obter informações sobre como inserir e remover o SIM, consulte a secção [Inserir e remover um SIM na página 19](#) deste capítulo.

Para obter informações sobre a Banda Larga Móvel da HP e sobre como ativar o serviço de um operador de rede móvel preferido, consulte as informações da Banda Larga Móvel da HP fornecidas com o computador. Para obter informações adicionais, consulte <http://www.hp.com/go/mobilebroadband> (somente em alguns países/regiões).

Inserir e remover um SIM

 **CUIDADO:** Para evitar danos nos conectores, utilize pouca força ao inserir um SIM.

Para inserir um SIM, siga estes passos:

1. Encerre o computador.
2. Feche a tampa do ecrã.
3. Desligue todos os dispositivos externos ligados ao computador.
4. Desligue o cabo de alimentação da tomada elétrica.
5. Vire o computador ao contrário sobre uma superfície plana com o compartimento da bateria virado para si.
6. Retire a bateria.

7. Insira o SIM na ranhura para SIM e pressione cuidadosamente o SIM para a ranhura até estar devidamente encaixado.

 **NOTA:** O SIM do seu computador pode ter um aspeto ligeiramente diferente da figura mostrada nesta secção.

 **NOTA:** Veja a imagem no compartimento da bateria para determinar a direção em que o SIM deve ser inserido no computador.

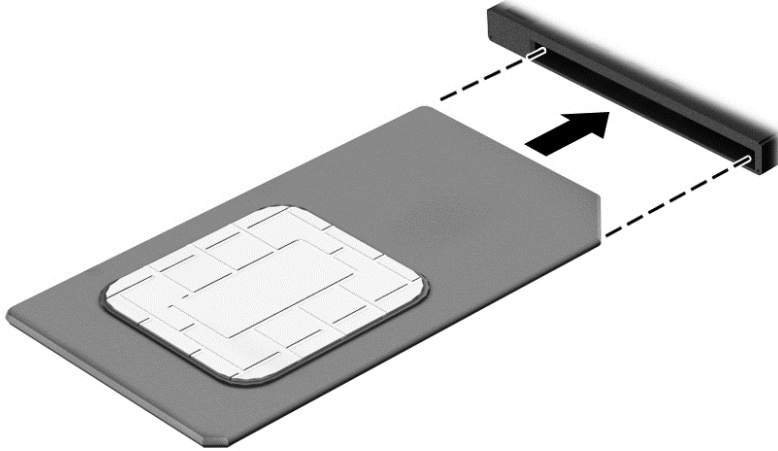

8. Reponha a bateria.

 **NOTA:** A Banda Larga Móvel HP será desativada se a bateria não for novamente colocada.

9. Volte a ligar a alimentação externa.
10. Volte a ligar os dispositivos externos.
11. Ligue o computador.

Para remover um SIM, pressione-o e, em seguida, retire-o da ranhura.

Utilizar dispositivos sem fios Bluetooth

Um dispositivo Bluetooth possibilita comunicações sem fios a curtas distâncias, o que substitui as ligações físicas com cabos que tradicionalmente ligam dispositivos eletrónicos, tais como os seguintes:

- Computadores (computador de secretária, notebook, PDA)
- Telefones (telemóvel, sem fios, smartphone)
- Dispositivos de imagens (impressora, câmara)
- Dispositivos áudio (auricular, altifalantes)
- Rato

A capacidade de comunicação ponto a ponto dos dispositivos Bluetooth permite a configuração de uma rede pessoal (PAN) de dispositivos Bluetooth. Para obter informações sobre como configurar e utilizar dispositivos Bluetooth, consulte a Ajuda de software Bluetooth.

Ligar-se a uma rede com fios

Existem 2 tipos de ligações com fios: rede local (LAN) e ligação por modem. Uma ligação LAN utiliza um cabo de rede e é muito mais rápida do que um modem, que utiliza uma linha telefónica. Ambos os cabos são vendidos em separado.

⚠ AVISO! Para reduzir o risco de choque elétrico, incêndio ou danos no equipamento, não ligue um cabo de modem ou cabo de telefone a uma tomada RJ-45 (rede).

Ligar a uma rede local (LAN)

Utilize uma ligação LAN se pretender ligar o computador diretamente a um router em sua casa (em vez de trabalhar sem fios) ou caso pretenda ligar-se a uma rede existente do seu escritório.

A ligação a uma LAN requer um cabo de rede RJ-45 de 8 pinos.

Para ligar o cabo de rede, siga estes passos:

1. Ligue o cabo de rede à tomada de rede **(1)** no computador.
2. Ligue a outra extremidade do cabo de rede à tomada de rede na parede **(2)** ou ao router.

📝 NOTA: Se o cabo de rede tiver um circuito de supressão de ruído **(3)**, que impede interferências da receção de TV e rádio, oriente a extremidade do cabo com o circuito na direção do computador.

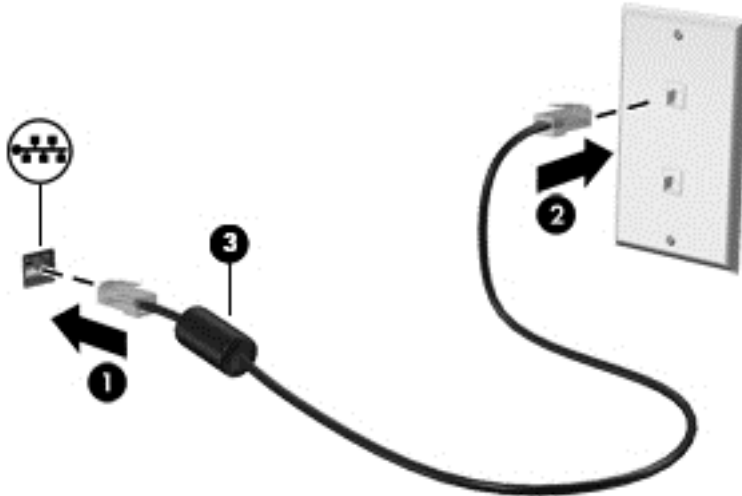

4 Navegar utilizando o teclado, gestos de toque e dispositivos apontadores

O computador permite uma fácil navegação no ecrã utilizando gestos de toque (somente em alguns modelos), para além do teclado e do rato. É possível utilizar gestos de toque no TouchPad do computador ou num ecrã tátil (somente em alguns modelos).

Alguns modelos de computadores têm teclas de ação especiais ou funções de teclas de atalho no teclado para realizar tarefas de rotina.

Utilizar dispositivos apontadores

 **NOTA:** Para além dos dispositivos apontadores incluídos no seu computador, pode utilizar um rato USB externo (adquirido separadamente), ligando-o a uma das portas USB do computador.

Definir preferências do dispositivo apontador

Utilize as Propriedades do Rato no sistema operativo Windows para personalizar as definições dos dispositivos apontadores, como, por exemplo, a configuração dos botões, a velocidade de clique e as opções do ponteiro. Pode, igualmente, visualizar demonstrações de gestos do TouchPad.

Para aceder às Propriedades do Rato:

- Selecione **Iniciar > Dispositivos e Impressoras**. Em seguida, clique com o botão direito do rato no dispositivo que representa o seu computador e selecione **Definições do rato**.

Utilizar o TouchPad e gestos

O TouchPad permite-lhe navegar no ecrã do computador e controlar o apontador com simples movimentos dos dedos.

 **SUGESTÃO:** Utilize os botões esquerdo e direito do TouchPad tal como utilizaria os botões correspondentes de um rato externo.

 **NOTA:** Os gestos do TouchPad não são suportados em todos os programas.

Ligar e desligar o TouchPad

Para ligar e desligar o painel Táctil, prima as teclas **fn** e **f2** ao mesmo tempo.

Toque

Para realizar um seleção no ecrã utilize a função de Toque no TouchPad

- Toque com um dedo na zona do TouchPad para fazer uma seleção. Duplo toque num item para o abrir.

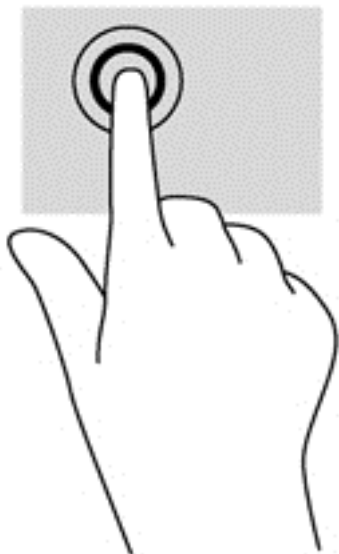

Deslocamento

A deslocação é útil para se mover para cima, para baixo ou para os lados numa página ou imagem.

- Coloque dois dedos ligeiramente afastados no TouchPad e, em seguida, arraste-os para cima, para baixo, para a esquerda ou para a direita.

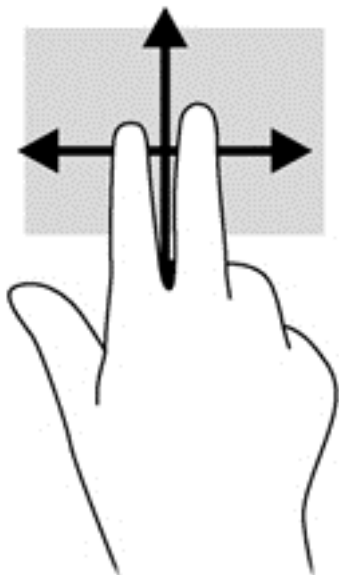

Zoom com aproximação de dois dedos

O zoom com aproximação de dedos dois permite-lhe reduzir ou aumentar imagens ou texto.

- Para ampliar, coloque dois dedos juntos no TouchPad e, em seguida, afaste-os.
- Reduza colocando dois dedos afastados na zona do TouchPad e, em seguida, aproxime os dedos.

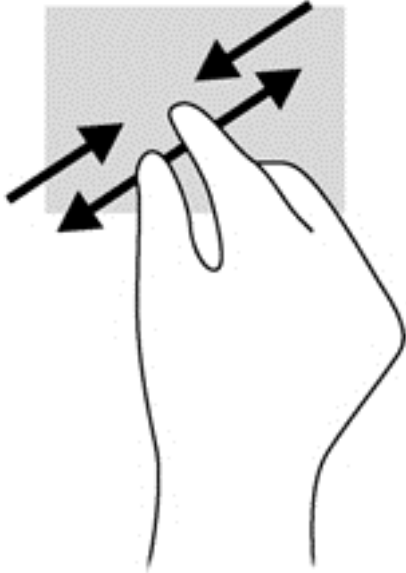

Utilizar o teclado

O teclado e o rato permitem-lhe que escreva, selecione itens, percorra e realize as mesmas funções que usando os gestos de toque. O teclado também lhe permite usar teclas de ação e de atalho para realizar funções específicas.

 **NOTA:** Consoante o país ou região, o teclado poderá ter teclas e funções de teclado diferentes das abordadas nesta secção.



Identificar as teclas de atalho

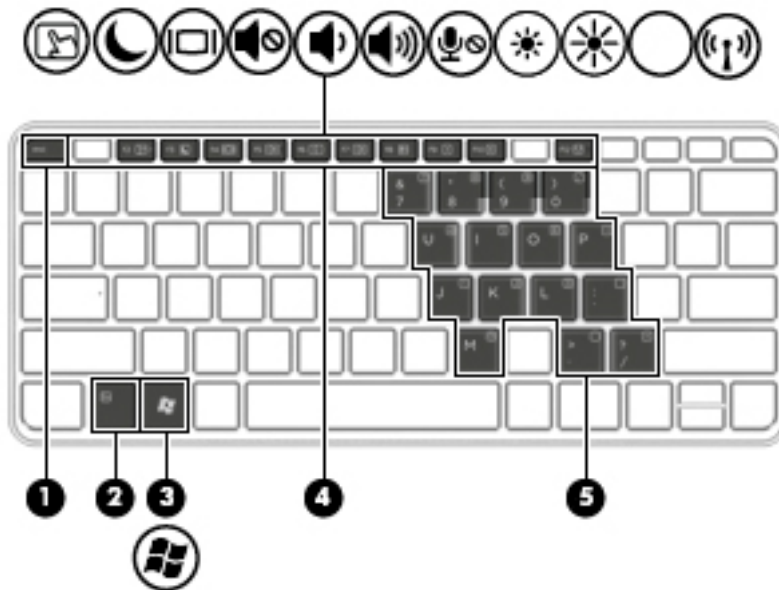







As teclas de atalho são combinações predefinidas da tecla **fn** (2) e da tecla **esc** (1) ou de uma das teclas de função (4).



Para utilizar uma tecla de atalho:

- ▲ Prima por breves instantes a tecla **fn** e, em seguida, prima por breves instantes a segunda tecla da combinação de teclas de atalho.

Combinação de teclas de atalho	Descrição
fn+esc	Apresenta informações do sistema.
fn+f1	Abre a Ajuda e Suporte. A Ajuda e Suporte fornece tutoriais, respostas a perguntas e atualizações do produto.
 fn+f2	Activa ou desactiva o Touchpad.
 fn+f3	Inicia a Suspensão, as informações são guardadas na memória do sistema. O ecrã e os outros componentes do sistema desligam-se e é poupada energia. Para sair da Suspensão, prima por breves momentos o botão de energia. CUIDADO: Para reduzir o risco de perda de informações, guarde o trabalho antes de iniciar a Suspensão.

Combinação de teclas de atalho	Descrição
 fn+f4	<p>Alterna a imagem do ecrã entre os dispositivos de apresentação ligados ao sistema. Por exemplo, com um monitor externo ligado ao computador, premir repetidamente fn+f4 faz alternar a imagem entre o ecrã do computador e o ecrã do monitor para apresentação simultânea em ambos.</p> <p>A maioria dos monitores externos recebe informações de vídeo no computador utilizando o padrão de vídeo VGA externo. A tecla de atalho fn+f4 também pode alternar imagens entre outros dispositivos que estejam a receber informações de vídeo do computador.</p>
 fn+f5	Silencia ou restaura o som do altifalante.
 fn+f6	Diminui o volume do altifalante.
 fn+f7	Aumenta o volume do altifalante.
 fn+f8	Coloca o microfone em silêncio.
 fn+f9	Diminui o nível de luminosidade do ecrã.
 fn+f10	Aumenta o nível de luminosidade do ecrã.
 fn+f12	Liga ou desliga a funcionalidade sem fios.
	NOTA: Esta tecla não estabelece uma ligação sem fios. Para estabelecer uma ligação sem fios, precisa de ter uma rede sem fios instalada.

Utilização do teclado numérico

O computador inclui um teclado numérico integrado e também suporta um teclado numérico externo opcional ou um teclado externo opcional que inclua um teclado numérico.

Utilizar o teclado numérico incorporado

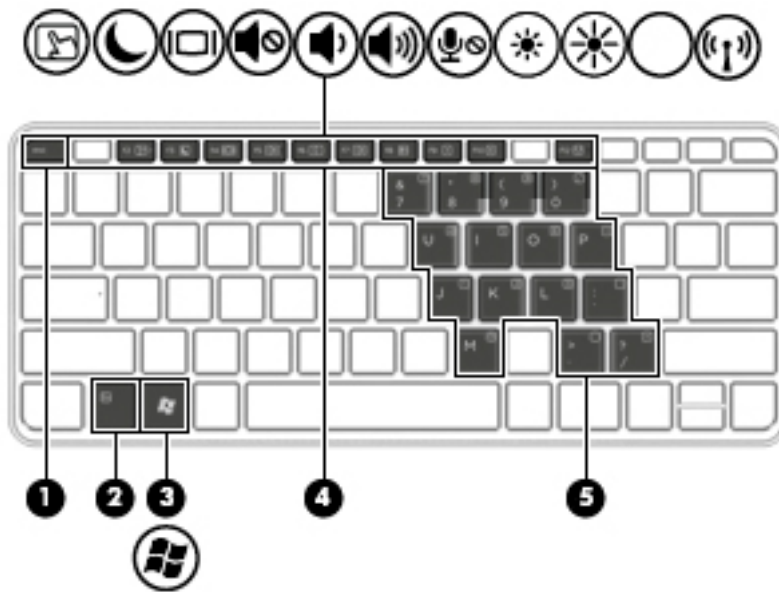

Componente	Descrição
(1) Tecla fn	Liga e desliga o teclado numérico incorporado quando premido juntamente com a tecla num lk . NOTA: O teclado numérico incorporado não funciona enquanto um teclado ou teclado numérico externo estiver ligado ao computador.
(2) Teclado numérico incorporado	Quando o teclado numérico estiver ligado, pode ser utilizado como um teclado numérico externo. Cada tecla do teclado numérico executa a função indicada pelo ícone no canto superior direito da tecla.
(3) botão do Windows	Apresenta o menu Iniciar do Windows.

Ligar e desligar o teclado numérico incorporado

Prima **fn+num lk** para ligar o teclado numérico incorporado. Prima novamente **fn+num lk** para desligar o teclado numérico.

 **NOTA:** O teclado numérico incorporado estará desligado enquanto um teclado ou um teclado numérico externo estiver ligado ao computador.

Mudar as funções das teclas do teclado numérico incorporado

Pode alternar temporariamente as funções das teclas do teclado numérico incorporado entre as funções do teclado padrão e as funções do teclado numérico:

- Para utilizar a função de navegação de uma tecla do teclado numérico quando o teclado numérico estiver desligado, prima sem soltar a tecla **fn** enquanto prime a tecla do teclado numérico.
- Para utilizar a função padrão de uma tecla do teclado numérico enquanto o teclado numérico está ligado:

- Prima sem soltar a tecla **fn**, para escrever em minúsculas.
- Prima sem soltar a tecla **fn+shift**, para escrever em maiúsculas.

Utilizar um teclado numérico externo opcional

As teclas da maioria dos teclados numéricos externos funcionam de maneira diferente, consoante o modo num lock esteja ligado ou desligado. (O modo num lock vem desligado de fábrica.) Por exemplo:

- Com o modo num lock activado, a maior parte das teclas do teclado numérico introduz números.
- Com o modo num lock desactivado, a maior parte das teclas do teclado numérico funciona como as teclas de seta, Page Up ou Page Down.

Com o modo num lock de um teclado numérico externo activado, acende-se a luz respectiva no computador. Com o modo num lock de um teclado numérico externo desactivado, apaga-se a luz respectiva no computador.

Para activar ou desactivar o modo num lock no teclado externo enquanto trabalha:

- ▲ Prima **num lk** no teclado numérico externo e não no computador.

5 Multimédia

O computador pode incluir o seguinte:

- Altifalante(s) integrado(s)
- Microfone(s) integrado(s)
- Câmara Web integrada
- Software multimédia pré-instalado
- Botões ou teclas de multimédia

Utilizar os controlos de atividade multimédia

Dependendo do modelo do computador, poderá ter os controlos de atividade multimédia que lhe permitem reproduzir, colocar em pausa, avançar ou rebobinar um ficheiro multimédia:

- Botões de multimédia
- Teclas de atalho de multimédia (teclas específicas premidas em combinação com a tecla **fn**)
- Teclas de multimédia

Áudio

No computador HP, pode reproduzir CD de música, transferir e ouvir música, transmitir conteúdo de áudio a partir da Web (incluindo rádio), gravar áudio ou misturar áudio e vídeo para criar multimédia. Para melhorar o prazer da música, ligue dispositivos áudio externos, como altifalantes ou auscultadores.

Ligar altifalantes

Pode ligar altifalantes com fios ao computador, através de uma porta USB (ou à tomada de saída de áudio) do computador ou de uma estação de ancoragem.

Para ligar altifalantes sem fios ao computador, siga as instruções do fabricante do dispositivo. Para ligar altifalantes de alta definição ao computador, consulte [Configurar áudio para HDMI na página 33](#). Antes de ligar dispositivos de áudio, certifique-se de que ajusta o volume.

Ajustar o volume

Dependendo do modelo do computador, pode ajustar o volume utilizando o seguinte:

- Botões de volume
- Teclas de atalho de volume (teclas específicas premidas em combinação com a tecla **fn**)
- Teclas de volume

⚠ AVISO! Para reduzir o risco de danos físicos, ajuste o volume antes de colocar os auscultadores, os auriculares ou auscultadores com microfone integrado. Para obter informações de segurança adicionais, consulte os *Avisos de Regulamentação, Segurança e Ambiente*. Para aceder aos manuais do utilizador, seleccione **Iniciar > Ajuda e Suporte > Manuais do Utilizador**.

 **NOTA:** O volume também pode ser controlado através do sistema operativo e de alguns programas.

 **NOTA:** Consulte [Conhecer o seu computador na página 4](#) para informações sobre o tipo de controlo de volume que o seu computador tem.

Ligar auscultadores

Pode ligar auscultadores com fios à tomada de auscultadores do computador.

Para ligar auscultadores sem fios ao computador, siga as instruções do fabricante do dispositivo.

 **AVISO!** Para reduzir o risco de danos físicos, baixe o nível do volume antes de colocar auscultadores, auriculares ou auscultadores com microfone integrado. Para obter informações de segurança adicionais, consulte os *Avisos de Regulamentação, Segurança e Ambiente*.

Ligar auscultadores e microfones

Pode ligar auscultadores ou auscultadores com microfone, com fios, à tomada de saída de áudio (auscultadores)/entrada de áudio (microfone) do computador. Muitos auscultadores com microfones integrados encontram-se disponíveis para compra.

Para ligar auscultadores ou auriculares *sem fios* ao computador, siga as instruções do fabricante do dispositivo.

 **AVISO!** Para reduzir o risco de danos físicos, baixe o nível do volume antes de colocar auscultadores, auriculares ou auscultadores com microfone integrado. Para obter informações de segurança adicionais, consulte os *Avisos de Regulamentação, Segurança e Ambiente*. Para aceder a este manual, seleccione **Iniciar > Ajuda e Suporte > Manuais do Utilizador**.

Verificar funções de áudio do computador

 **NOTA:** Para obter melhores resultados quando gravar, fale diretamente para o microfone e grave o som num cenário isento de ruídos de fundo.

Para verificar as funções de áudio do seu computador, siga estes passos:

1. Seleccione **Iniciar > Painel de controlo > Hardware e Som > Som**.
2. Quando a janela do Som abre, clique no separador **Sons**. Em **Eventos de Programas**, seleccione um evento sonoro qualquer, como um bip ou um alarme, e clique no botão **Teste**.

Deverá ouvir o som através dos altifalantes, ou através dos auscultadores que estejam ligados.

Para verificar as funções de gravação do seu computador, siga estes passos:

1. Seleccione **Iniciar > Todos os programas > Acessórios > Gravador de Som**.
2. Clique em **Iniciar gravação** e fale para o microfone.
3. Guarde o ficheiro no ambiente de trabalho.
4. Abra um programa de multimédia e reproduza o som.

Para confirmar ou alterar as definições de áudio do seu computador:

- ▲ Seleccione **Iniciar > Painel de Controlo > Áudio**.

Câmara Web (somente em alguns modelos)

Alguns computadores incluem uma câmara Web incorporada. Com o software pré-instalado, pode utilizar a câmara Web para tirar fotografias ou gravar um vídeo. Pode pré-visualizar e guardar as fotografias ou a gravação de vídeo.

O software da câmara Web permite-lhe experimentar as seguintes funcionalidades:

- Capturar e partilhar vídeo
- Transmitir vídeo em sequência com software de mensagens instantâneas
- Tirar fotografias

Vídeo

O seu computador HP é um dispositivo de vídeo poderoso que lhe permite assistir a transmissão de vídeo a partir dos seus Web sites favoritos e transferir vídeo e filmes para assistir no seu computador, sem ser necessário ligar-se a uma rede.

Para melhorar a experiência de visualização, utilize uma das portas de vídeo do computador para ligar um monitor, projetor ou televisor externo. O seu computador pode também ter uma porta HDMI (High Definition Multimedia Interface – Interface Multimédia de Alta Definição), que permite ligar um monitor ou um televisor de alta definição.

O seu computador possui as seguintes portas de vídeo externas:

- VGA
- HDMI (High Definition Multimedia Interface)



IMPORTANTE: Certifique-se de que o dispositivo externo está ligado à porta correta no computador e com o cabo correto. Se tiver dúvidas, consulte as instruções do fabricante do dispositivo.



NOTA: Consulte [Conhecer o seu computador na página 4](#) para mais informações sobre as portas de vídeo do seu computador.

VGA

A porta do monitor externo, ou porta VGA, é uma interface de apresentação analógica que liga um dispositivo de apresentação VGA externo, como um monitor VGA ou um projetor VGA externo, ao computador.

1. Para ligar um dispositivo de apresentação VGA, ligue o cabo do dispositivo à porta de monitor externo.

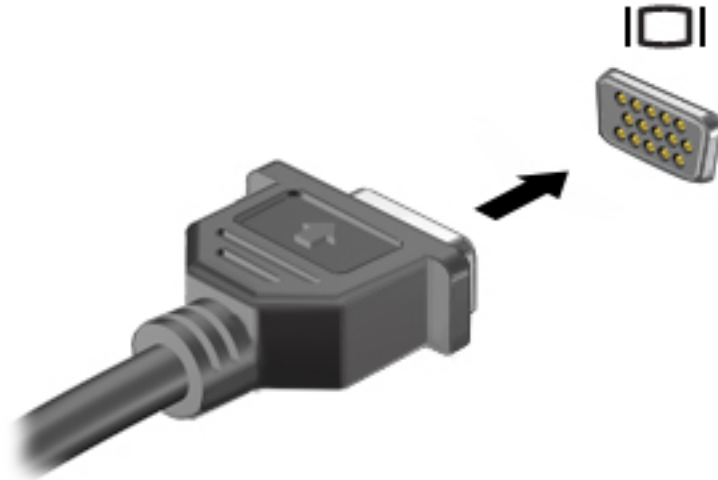

2. Prima **fn+f4** para alternar a imagem do ecrã entre 4 modos de ecrã:
 - **Apenas ecrã do computador:** Ver a imagem do ecrã apenas no computador.
 - **Duplicar:** ver a mesma imagem do ecrã simultaneamente em *ambos*, no computador e no dispositivo externo.
 - **Expandir:** ver a imagem do ecrã repartida em *ambos*, no computador e no dispositivo externo.
 - **Apenas segundo ecrã:** Ver a imagem do ecrã apenas no dispositivo externo.

Sempre que premir **fn+f4**, o modo do ecrã muda.

 **NOTA:** Para melhores resultados, especialmente se escolher a opção "Expandir", ajuste a resolução de ecrã do dispositivo externo da seguinte forma: Seleccione **Iniciar > Painel de controlo > aspeto e Personalização**. Sob **Ecrã**, seleccione **Ajustar a resolução do ecrã**.

HDMI

A porta HDMI liga o computador a um dispositivo vídeo ou áudio opcional, tal como uma televisão de alta definição ou qualquer componente digital ou áudio compatível.

 **NOTA:** Para transmitir sinais de áudio e/ou de vídeo através da porta HDMI, necessita de um cabo HDMI (adquirido separadamente).

É possível ligar um dispositivo HDMI à porta HDMI do computador. As informações apresentadas no ecrã do computador podem ser apresentadas no dispositivo HDMI em simultâneo.

Para ligar um dispositivo vídeo ou áudio à porta HDMI:

1. Ligue uma das extremidades do cabo HDMI à porta HDMI no computador.

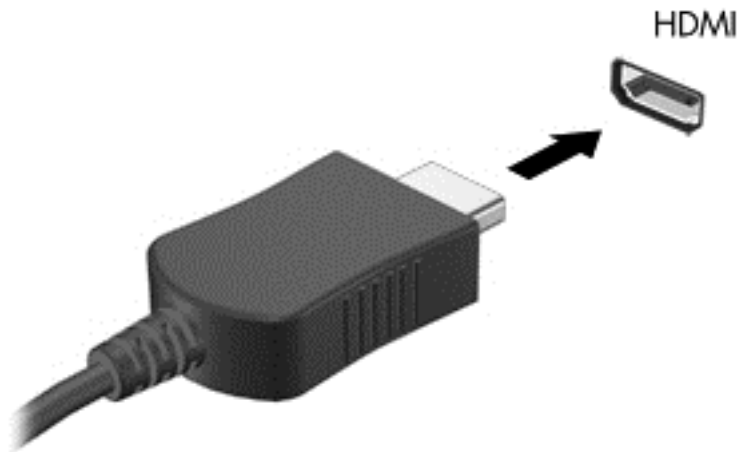

2. Ligue a outra extremidade do cabo ao dispositivo de vídeo.
3. Prima **fn+f4** para alternar a imagem do ecrã do computador entre 4 modos de ecrã:
 - **Apenas ecrã de PC:** ver a imagem apenas no ecrã do computador.
 - **Duplicar:** ver a mesma imagem do ecrã simultaneamente em *ambos*, no computador e no dispositivo externo.
 - **Alargar:** ver a imagem do ecrã repartida em *ambos*, no computador e no dispositivo externo.
 - **Apenas no segundo ecrã:** ver a imagem do ecrã no dispositivo externo apenas.

Sempre que premir **fn+f4**, o modo do ecrã muda.

 **NOTA:** Para melhores resultados, especialmente se escolher a opção "Expandir", ajuste a resolução de ecrã do dispositivo externo da seguinte forma: Seleccione **Iniciar > Painel de Controlo > Aspeto e Personalização**. Sob **Ecrã**, seleccione **Ajustar a resolução do ecrã**.

Configurar áudio para HDMI

Para configurar o áudio HDMI, em primeiro lugar, ligue um dispositivo de áudio ou vídeo, como um televisor de alta definição, à porta HDMI do computador. Em seguida, configure o dispositivo de reprodução de áudio predefinido da seguinte forma:

1. Clique com o botão direito do rato no ícone **Altifalantes** na área de notificação, na extremidade direita da barra de tarefas e, em seguida, clique em **Dispositivos de Reprodução**.
2. No separador Reprodução, clique em **Saída digital** ou **Dispositivo de saída digital (HDMI)**.
3. Clique em **Predefinir** e, em seguida, clique em **OK**.

Para restaurar o áudio dos altifalantes do computador, siga estes passos:

1. Clique com o botão direito do rato no ícone **Altifalantes** na área de notificação, na extremidade direita da barra de tarefas e, em seguida, clique em **Dispositivos de Reprodução**.
2. No separador Reprodução, clique em **Altifalantes**.
3. Clique em **Predefinir** e, em seguida, clique em **OK**.

Ecrã sem fios Intel (somente em alguns modelos)

O Ecrã sem fios Intel® permite-lhe partilhar o conteúdo do seu computador sem fios na sua TV. Para poder usufruir do ecrã sem fios, é necessário um adaptador de TV (adquirido em separado). Os DVD que têm proteção de saída podem não ser reproduzidos no Intel Wireless Display. (No entanto, os DVD que não têm proteção de saída serão reproduzidos). Os discos Blu-ray, que têm proteção de saída, não serão reproduzidos no Intel Wireless Display. Para obter detalhes sobre como utilizar o adaptador de TV sem fios, consulte as instruções do fabricante.



NOTA: Antes de utilizar o ecrã sem fios, certifique-se de que a tecnologia sem fios está ativada no seu computador.

6 Gestão de energia

 **NOTA:** O computador deve ter um botão de energia ou um interruptor de alimentação. O termo *botão de energia* é utilizado ao longo deste manual para designar ambos os tipos de controlos de energia.

Encerrar o computador

 **CUIDADO:** As informações não guardadas são perdidas ao encerrar o computador.

O comando Encerrar fecha todos os programas abertos, incluindo o sistema operativo e, em seguida, desliga o ecrã e o computador.

Encerre o computador se se verificar qualquer uma das seguintes condições:

- Se for necessário substituir a bateria ou aceder a componentes que se encontram dentro do computador
- Se estiver a ligar um dispositivo de hardware externo que não se liga a uma porta Universal Serial Bus (USB)
- Se o computador não for utilizado ou ficar desligado da fonte de alimentação externa durante um período prolongado.

Apesar de ser possível encerrar o computador com o botão de energia, o procedimento recomendado é utilizar o comando Encerrar do Windows:

 **NOTA:** Se o computador estiver no modo de Suspensão ou em Hibernação, deverá sair da Suspensão ou Hibernação pressionando ligeiramente o botão de energia.

1. Guarde o trabalho e feche todos os programas abertos.
2. Selecione **Iniciar > Encerrar**.

Se o computador deixar de responder e não for possível utilizar os procedimentos de encerramento anteriores, experimente os seguintes procedimentos de emergência na sequência pela qual são apresentados:

- Prima **ctrl+alt+delete**. Clique no ícone **Energia** e, em seguida, clique em **Encerrar**.
- Desligue o computador da fonte de energia externa.
- Em modelos com uma bateria substituível pelo utilizador, retire a bateria.
- Se o computador deixar de responder e os procedimentos anteriores de encerramento não forem eficazes, prima continuamente o botão de alimentação + botão silenciar volume durante, pelo menos, 5 segundos, efetuar a reposição do hardware, desligando o computador.

Definir opções de energia

Utilizar estados de poupança de energia

O modo de Suspensão ativado de fábrica.

Ao iniciar o modo de Suspensão, as luzes de energia piscam e o ecrã ilumina-se. O trabalho é guardado na memória.

 **CAUIDADO:** Para reduzir o risco de possível degradação de áudio e vídeo, perda da funcionalidade de reprodução de áudio e vídeo ou perda de informações, não inicie a Suspensão ao ler ou escrever num disco ou cartão de memória externo.

 **NOTA:** Não é possível iniciar ligações de rede ou executar quaisquer funções do computador enquanto o computador estiver no modo de Suspensão.

Iniciar e sair do modo de Suspensão

Com o computador ligado, pode iniciar o modo de Suspensão de qualquer uma das seguintes formas:

- Prima o botão de energia por breves instantes.
- Feche a tampa do ecrã.
- Selecione **Iniciar**, clique na seta junto ao botão Encerrar e, em seguida, clique em **Suspensão**.

Para sair da Suspensão

- Prima o botão de energia por breves instantes.
- Se o ecrã estiver fechado, abra-o.
- Prima uma tecla do teclado.
- Toque ou deslize no TouchPad.

Quando o computador sai do modo de Suspensão, as luzes de alimentação acendem-se e o seu trabalho aparece no ecrã onde foi interrompido.

 **NOTA:** Se definiu uma palavra-passe para a reativação, tem de introduzir a palavra-passe do Windows para o computador voltar a apresentar o ecrã.

Iniciar e sair do modo de Hibernação

O sistema é definido de fábrica para iniciar o modo de Hibernação após um período de inatividade quando utilizar alimentação da bateria ou alimentação externa ou quando a bateria atingir um nível crítico.

As definições de energia e os tempos limite podem ser alterados no Painel de Controlo do Windows.

Para iniciar o modo de Hibernação

- ▲ Selecione **Iniciar**, clique na seta junto ao botão Encerrar e, em seguida, clique em **Hibernar**.

Para sair do modo de Hibernação:

- ▲ Prima o botão de energia por breves instantes.

As luzes acendem-se e o seu trabalho é apresentado no ecrã onde estava a trabalhar.

 **NOTA:** Caso tenha definido uma palavra-passe necessária para reativação, introduza a palavra-passe do Windows antes que o seu trabalho volte ao ecrã.

Utilizar o indicador de energia e as opções de energia

O indicador de energia está localizado na área de notificação, na extremidade direita da barra de tarefas. O indicador de energia permite aceder rapidamente às definições de energia e ver a carga restante da bateria.

- Para visualizar a percentagem de carga restante da bateria e o esquema de energia atual, mova o ponteiro sobre o ícone do indicador de energia.
- Para aceder às Opções de Energia ou para alterar o esquema de energia, clique no ícone do indicador de energia e selecione um item da lista.

Diferentes ícones do indicador de energia indicam se o computador está a trabalhar com bateria ou com energia externa. O ícone também apresenta uma mensagem, caso a bateria atinja um nível baixo ou crítico.

Definir a proteção por palavra-passe na reativação

Para definir o computador para solicitar uma palavra-passe ao sair do modo de Suspensão ou Hibernação, siga estes passos:

1. Selecione **Iniciar > Painel de Controlo > Sistema e Segurança > Opções de Energia**.
2. No painel da esquerda, clique em **Pedir uma palavra-passe na reativação**.
3. Clique em **Alterar definições que estão atualmente indisponíveis**.
4. Clique em **Pedir uma palavra-passe (recomendado)**.

 **NOTA:** Se for necessário criar uma palavra-passe da conta de utilizador ou alterar a sua palavra-passe da conta de utilizador atual, clique em **Criar ou alterar a palavra-passe da conta de utilizador** e siga as instruções apresentadas no ecrã. Se não necessita criar ou alterar uma palavra-passe, siga para o passo 5.

5. Clique em **Guardar alterações**.

Utilizar a energia da bateria

 **AVISO!** Para reduzir potenciais problemas de segurança, utilize apenas a bateria fornecida com o computador, uma bateria de substituição fornecida pela HP, ou uma bateria compatível adquirida através da HP.

O computador utilizará a energia da bateria sempre que não estiver ligado à uma fonte de alimentação CA. A duração da bateria varia dependendo das definições de gestão de energia, dos programas instalados no computador, da luminosidade do ecrã, dos dispositivos externos ligados ao computador e de outros fatores. Manter a bateria no computador sempre que este estiver ligado à alimentação CA permite carregar a bateria, além de proteger o trabalho em caso de falha da energia elétrica. Caso o computador tenha uma bateria carregada e esteja ligado à alimentação CA externa, o computador passa automaticamente para alimentação da bateria se o transformador CA for desligado do computador ou ocorrer uma perda de energia.

 **NOTA:** Quando desliga a alimentação CA, a luminosidade do ecrã diminui automaticamente para poupar a bateria. Alguns modelos de computador podem alternar entre modelos de gráficos para aumentar a vida útil da bateria.

Localizar informações adicionais sobre a bateria

A Ajuda e Suporte fornece as seguintes ferramentas e informações sobre a bateria:

- Ferramenta Teste de Bateria para testar o desempenho da bateria
- Informações de calibragem, gestão de energia, cuidados e armazenamento adequados, para maximizar a duração da bateria
- Informações sobre tipos, especificações, ciclos de vida e capacidade da bateria

Para aceder a informações sobre a bateria:

- ▲ Selecione **Iniciar > Ajuda e Suporte > Mais informações > Esquemas de energia: Perguntas Frequentes**.

Utilizar o Teste da Bateria

Ajuda e Suporte fornece informações sobre o estado da bateria instalada no computador.

Para executar o Teste de Bateria:

1. Ligue o transformador ao computador.



NOTA: O computador tem de estar ligado a alimentação externa para que o Teste da Bateria funcione corretamente.

2. Selecione **Iniciar > Ajuda e Suporte > Resolução de problemas > Alimentação, térmicos e mecânicos**.
3. Clique no separador **Energia** e, em seguida, clique em **Teste da Bateria**.

O Teste de Bateria examina a bateria e respetivas células para ver se estão a funcionar corretamente e, em seguida, indica os resultados do exame.

Mostrar a carga restante da bateria

- ▲ Mova o ponteiro sobre o ícone do indicador de energia no ambiente de trabalho do Windows, na área de notificação, na extremidade direita da barra de tarefas.

Maximizar o tempo de descarga da bateria

O tempo de descarga da bateria varia, dependendo das funcionalidades que utiliza com a energia da bateria. O tempo de descarga máximo reduz gradualmente à medida que a capacidade natural de armazenamento da bateria diminui.

Sugestões para maximizar o tempo de descarga da bateria:

- Diminua o brilho do ecrã.
- Remova a bateria do computador quando não estiver a ser utilizada nem carregada, se o computador contém uma bateria substituível pelo utilizador
- Guardar a bateria substituível pelo utilizador num local fresco e seco.
- Selecione a definição **Poupança de energia** em Opções de Energia.

Gerir níveis de bateria fraca

As informações apresentadas nesta secção descrevem os alertas e as respostas do sistema definidos na fábrica. Alguns alertas de bateria fraca e respostas do sistema podem ser alterados na janela Opções de Energia. As preferências definidas através das Opções de Energia não afetam as luzes.

Identificar níveis de bateria fraca

Se a bateria for a única fonte de alimentação do computador e atingir um nível baixo ou crítico, ocorre o seguinte comportamento:

- A luz da bateria (somente em alguns modelos) indica um nível de bateria fraca ou muito fraca.
- ou –
- O ícone do indicador de energia na área de notificação mostra uma notificação de bateria baixa ou crítica.



NOTA: Para obter informações adicionais sobre o indicador de energia, consulte [Utilizar o indicador de energia e as opções de energia na página 36](#).

Se o computador estiver ligado ou em modo de Suspensão, o computador permanecerá por alguns instantes em Suspensão e será encerrado em seguida, perdendo todo o trabalho não guardado.

Resolver um nível de bateria fraca

Resolver um nível de bateria fraca quando estiver disponível a energia externa

- ▲ Ligue um dos seguintes dispositivos:
 - Transformador CA
 - Dispositivo de expansão ou ancoragem opcional
 - Transformador opcional adquirido como acessório à HP

Resolver um nível de bateria fraca quando não estiver disponível uma fonte de energia

Para resolver um nível de bateria fraca quando não se encontra disponível nenhuma fonte de energia, guarde o trabalho e, em seguida, encerre o computador.

Introduzir ou remover a bateria

Inserir uma bateria

Para inserir a bateria:

1. Vire o computador ao contrário sobre uma superfície plana, com o compartimento da bateria virado para si.
2. Insira a bateria **(1)** no respetivo compartimento da bateria até encaixar.
Insira os parafusos (2) e aperte-os com cuidado, antes de **(2)** inserir o parafuso de borracha cobre **(3)**.

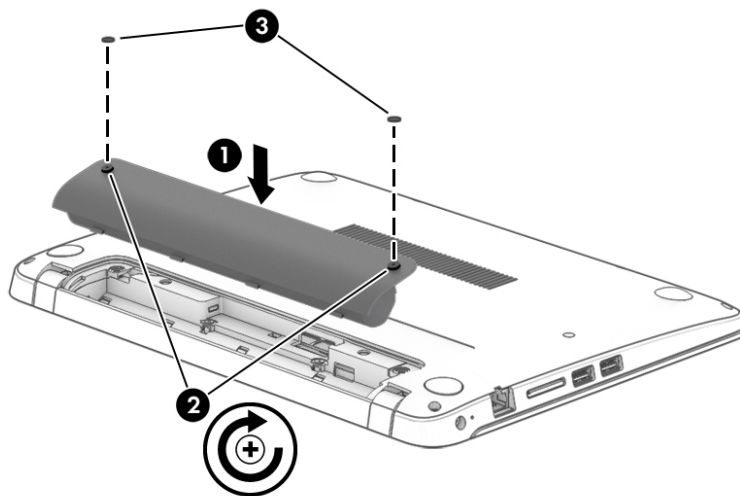

Remover uma bateria

Para remover a bateria:

⚠ CUIDADO: A remoção de uma bateria que seja a única fonte de energia do computador pode causar perda de informações. Para evitar a perda de informações, guarde o trabalho e encerre o computador através do Windows antes de remover a bateria.

1. Vire o computador ao contrário sobre uma superfície plana, com o compartimento da bateria virado para si.
2. Remova o parafuso de borracha cobre **(1)**.

3. Desaperte e remova os dois (2) parafusos que fixam a bateria no devido lugar ((2)). Em seguida, incline a bateria em direcção à parte o (3) e levante-a para fora da estrutura (4).

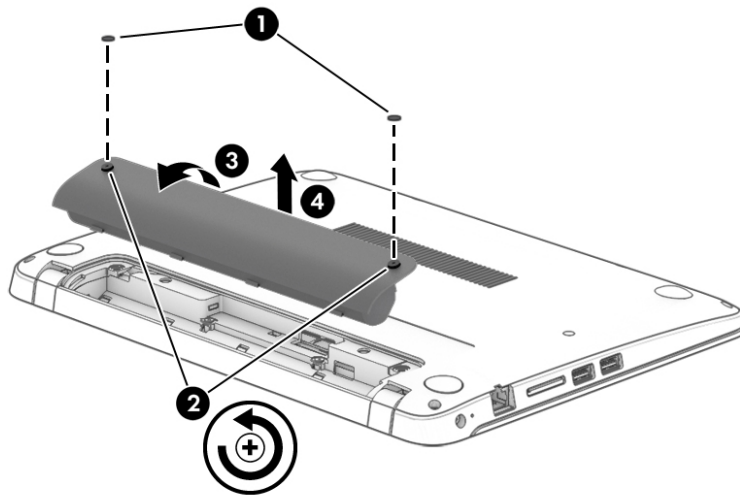



Poupar energia da bateria

- Selecione definições com baixo consumo de energia através das Opções de energia no Painel de controlo do Windows.
- Desative as ligações sem fios e de rede local (LAN) e feche as aplicações de modem que não estejam a ser utilizadas.
- Desligue os dispositivos externos não utilizados que não estejam ligados a uma fonte de alimentação externa.
- Pare, desative ou remova quaisquer cartões de memória externos que não estejam a ser utilizados.
- Diminua a luminosidade do ecrã.
- Antes de abandonar o trabalho, inicie o modo de Suspensão ou encerre o computador.

Utilizar alimentação CA externa

 **AVISO!** Não carregue a bateria do computador enquanto estiver a bordo de um avião.

 **AVISO!** Para reduzir potenciais problemas de segurança, utilize exclusivamente o transformador fornecido com o computador, um transformador de substituição fornecido pela HP, ou um transformador compatível adquirido à HP.

 **NOTA:** Para obter informações acerca da ligação à alimentação CA, consulte o poster de *instruções de configuração* fornecido na caixa do computador.

A alimentação de CA externa é fornecida através de um transformador CA aprovado ou de um dispositivo de expansão ou ancoragem opcional.

Ligue o computador à alimentação CA externa em qualquer uma das seguintes situações:

- Ao carregar ou calibrar uma bateria
- Quando instalar ou modificar o software do sistema
- Ao gravar informações num CD, DVD ou BD (somente em alguns modelos)
- Quando executar o Desfragmentador de disco
- Ao efetuar uma cópia de segurança ou recuperação

Quando ligar o computador à alimentação CA externa, verifica-se o seguinte:

- A bateria começa a carregar.
- Se o computador estiver ligado, o ícone do indicador de energia na área de notificação muda de aspeto.

Quando desliga a alimentação CA externa, verifica-se o seguinte:

- O computador muda para a energia da bateria.
- A luminosidade do ecrã diminui automaticamente, para poupar carga da bateria.

Testar um transformador CA

Teste o transformador se o computador mostrar algum dos seguintes sintomas quando estiver ligado à alimentação CA:

- O computador não liga.
- O ecrã não liga.
- As luzes de energia estão apagadas.

Para testar o transformador:



NOTA: As seguintes instruções aplicam-se a computadores com baterias substituíveis pelo utilizador.

1. Encerre o computador.
2. Remova a bateria do computador.
3. Ligue o transformador ao computador e, em seguida, ligue-o a uma tomada elétrica.
4. Ligue o computador.
 - Se as luzes de alimentação se *acenderem*, o transformador CA está a funcionar corretamente.
 - Se as luzes de alimentação continuarem *desligadas*, o transformador CA não está a funcionar e deve ser substituído.

Contacte o suporte técnico para mais informações sobre como obter um transformador CA de substituição.

Atualizar o conteúdo do software com a Tecnologia Intel Smart Connect (somente em modelos selecionados)

Quando o computador estiver em modo de Suspensão, a Tecnologia Intel® Smart Connect faz com que o computador saia periodicamente do modo de Suspensão. Se houver uma ligação de rede disponível, a funcionalidade Smart Connect atualiza aplicações abertas, tais como as caixas de entrada de correio eletrónico, sites de redes sociais e páginas de notícias e em seguida retoma o estado de Suspensão no computador. A funcionalidade Smart Connect também sincroniza conteúdo criado por si offline, como mensagens de correio eletrónico. Quando o computador sai do modo de Suspensão, pode aceder imediatamente às suas informações atualizadas.

- ▲ Para ativar ou ajustar manualmente as definições, selecione **Iniciar > Todos os programas > Intel > Tecnologia Intel Smart Connect**.

Para revelar o ícone da Tecnologia Intel Smart Connect, mova o ponteiro sobre os ícones na área de notificação, à direita da barra de ferramentas e, em seguida, clique no ícone.

7 Cartões e dispositivos externos

Utilizar leitores de cartões de memória (somente em alguns modelos)

Os cartões de memória opcionais são um método seguro e fácil de armazenamento e partilha de dados. Estes cartões são frequentemente utilizados com câmaras e PDA equipados com suportes digitais, assim como com outros computadores.

Para determinar os formatos de cartões de memória suportados pelo seu computador, consulte [Conhecer o seu computador na página 4](#)

Inserir um cartão de memória

⚠ CUIDADO: Para reduzir o risco de danos nos conectores do cartão de memória, utilize pouca força ao inserir um cartão de memória.

1. Segure a placa com a etiqueta voltada para cima e com os conectores voltados para o computador.
2. Insira o cartão no leitor de cartões de memória e, em seguida, empurre o cartão até estar firmemente encaixado.

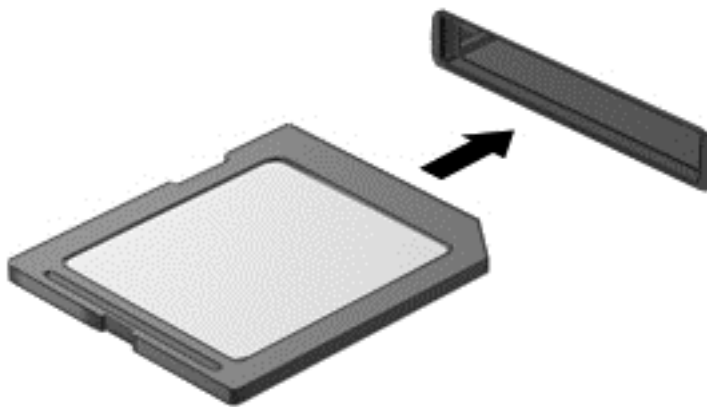

Ouve-se um som quando o dispositivo for detetado e pode ser apresentado um menu de opções.

Remover um cartão de memória

⚠ CUIDADO: Para reduzir o risco de perda de dados ou se o sistema deixar de responder, utilize o seguinte procedimento para remover o cartão de memória com segurança.

1. Guarde as informações e feche todos os programas associados ao cartão de memória.
2. Clique no ícone de remover hardware na área de notificação, à direita da barra de tarefas. Em seguida, siga as instruções apresentadas no ecrã.

3. Pressione o cartão **(1)** e, em seguida, remova-o da ranhura **(2)**.

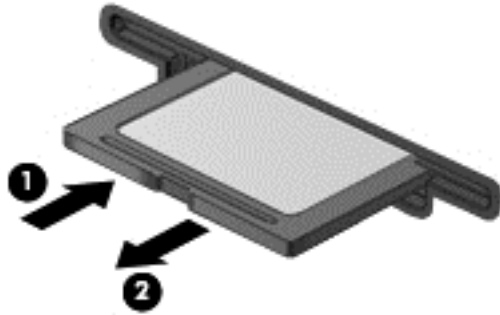

 **NOTA:** Se o cartão não for ejetado, puxe-o para fora da ranhura.

Utilizar dispositivos USB

O Universal Serial Bus (USB) é uma interface de hardware que pode ser utilizada para ligar dispositivos externos opcionais, tais como teclados, ratos, unidades, impressoras, digitalizadores ou hubs USB.

É possível que alguns dispositivos USB necessitem de software de suporte adicional, normalmente fornecido com o dispositivo. Para obter mais informações sobre software específico de dispositivos, consulte as instruções do fabricante. Estas instruções poderão ser fornecidas juntamente com o software, em disco ou no Web site do fabricante.

O computador tem, pelo menos, 1 porta USB que suporta dispositivos USB 1.0, 1.1, 2.0 ou 3.0. O computador pode também possuir uma porta USB de carregamento que fornece energia para dispositivos externos. Um dispositivo de ancoragem ou hub USB opcional disponibiliza portas USB adicionais, que podem ser utilizadas com o computador.

Ligar um dispositivo USB

⚠ CUIDADO: Para reduzir o risco de danos num conector USB, utilize pouca força para ligar o dispositivo.

▲ Ligue o cabo USB à porta USB para o dispositivo.

📝 NOTA: A ilustração seguinte pode parecer ligeiramente diferente do seu computador.



Ouvirá um sinal sonoro quando o dispositivo tiver sido detetado.

📝 NOTA: Da primeira vez que ligar um dispositivo USB, será apresentada uma mensagem na área de notificação com a informação de que o dispositivo é reconhecido pelo computador.

Remover um dispositivo USB

⚠ CUIDADO: Para reduzir o risco de danos num conector USB, não puxe o cabo para remover o dispositivo USB.

CUIDADO: Para reduzir o risco de perda de informações ou o sistema deixar de responder, utilize o seguinte procedimento para remover o dispositivo USB com segurança.

1. Para remover um dispositivo USB, guarde as informações e feche todos os programas associados ao dispositivo.
2. Clique no ícone de remover hardware na área de notificação, à direita da barra de tarefas e siga as instruções no ecrã.
3. Remova o dispositivo.

Utilizar dispositivos óticos externos

 **NOTA:** Para mais informações sobre o software e controladores necessários ou para saber que porta do computador utilizar, consulte as instruções do fabricante.

Para ligar um dispositivo externo ao computador:

 **CUIDADO:** Para reduzir o risco de danos no equipamento ao ligar um dispositivo com alimentação, certifique-se de que o dispositivo está desligado e o cabo de energia está desligado.

1. Ligue o dispositivo ao computador.
2. Se estiver a ligar um dispositivo ativado, ligue o respetivo cabo de energia a uma tomada de rede com ligação à terra.
3. Ligue o dispositivo.

Para desligar um dispositivo externo não alimentado, desligue o dispositivo e, em seguida, desligue-o do computador. Para desligar um dispositivo externo com alimentação, desligue-o, desligue-o do computador e, em seguida, desligue o cabo de alimentação.

Utilizar unidades externas opcionais

As unidades externas amovíveis aumentam as opções de armazenamento e acesso a informações. É possível adicionar uma unidade USB, ligando-a a uma porta USB no computador.

 **NOTA:** As unidades óticas USB externas da HP devem ser ligadas à porta USB com alimentação do computador.

As unidades USB incluem os seguintes tipos:

- Unidade de disquetes de 1,44 megabytes
- Módulo da unidade de disco rígido
- Unidade óticas externa (CD, DVD e Blu-ray)
- Dispositivo MultiBay

8 Unidades

Manusear unidades

⚠ CUIDADO: As unidades são componentes frágeis do computador que devem ser manuseadas com cuidado. Consulte as precauções a tomar antes de manusear as unidades. Não deixe cair a unidade, não coloque itens em cima da unidade, nem a exponha a líquidos ou a temperaturas ou humidade extremas.

Devem ser tomadas as seguintes precauções ao manusear unidades:

- Antes de remover ou instalar uma unidade, encerre o computador. Se não tiver a certeza de que o computador está desligado, no modo de Suspensão ou em Hibernação, ligue-o e, em seguida, encerre-o através do sistema operativo.
- Antes de manusear uma unidade, descarregue a eletricidade estática tocando numa superfície ligada à terra.
- Não toque nos pinos do conector na unidade amovível nem no computador.
- Não aplique força em excesso ao inserir a unidade no respetivo compartimento.
- Se for necessário expedir a unidade por correio, utilize uma embalagem de plástico de bolha de ar ou outra embalagem protetora adequada e escreva “FRÁGIL” no pacote.
- Evite expor a unidade a campos magnéticos. Entre os dispositivos de segurança com campos magnéticos incluem-se os dispositivos de segurança instalados em aeroportos e os bastões de segurança. As passadeiras rolantes do aeroporto assim como dispositivos de segurança semelhantes que verificam a bagagem de mão utilizam raios X em vez de magnetismo e não danificam portanto unidades de disco rígido.
- Remova os suportes antes de remover a unidade do compartimento ou antes de viajar, expedir ou armazenar uma unidade.
- Não utilize o teclado do computador nem mova o computador enquanto a unidade ótica estiver a gravar num disco. O processo de gravação é sensível à vibração.
- Antes de mover um computador ligado a uma unidade de disco rígido externa, inicie o modo de Suspensão e aguarde até que o ecrã se apague ou desligue a unidade de disco rígido externa corretamente.

Utilizar unidades de disco rígido

⚠ CUIDADO: Para evitar a perda de informações ou a falta de resposta do sistema:

Guarde o seu trabalho e encerre o computador antes de adicionar ou substituir um módulo de memória ou a unidade de disco rígido.

Se não tiver a certeza se o computador está desligado, ligue-o premindo o botão de energia. Em seguida, encerre o computador através do sistema operativo.

Intel Smart Response Technology (somente em alguns modelos)

A Intel® Smart Response Technology (SRT) é uma funcionalidade de colocação em cache da Tecnologia de Armazenamento Rápido (RST) da Intel® que aumenta significativamente o desempenho do computador. A

tecnologia SRT permite que os computadores com um módulo SSD mSATA o utilizem como memória cache entre a memória do sistema e a unidade de disco rígido. Isto tem a vantagem de disponibilizar uma unidade de disco rígido (ou um volume RAID) para maior capacidade de armazenamento, proporcionando simultaneamente um desempenho SSD melhorado do sistema.

Se adicionar ou atualizar uma unidade de disco rígido e tencionar definir um volume RAID, tem de desativar temporariamente a tecnologia SRT, definir o volume RAID e, em seguida, voltar a ativar a tecnologia SRT. Para desativar temporariamente a tecnologia SRT:

1. Selecione **Iniciar > Todos os Programas > Intel > Intel Rapid Storage Technology**.
2. Clique na ligação **Acceleration** (aceleração) e, em seguida, clique em **Disable Acceleration** (desativar aceleração).
3. Aguarde até o Modo de Aceleração terminar.
4. Clique na ligação **Reset to Available** (voltar a disponível).

 **IMPORTANTE:** Tem de desativar temporariamente a tecnologia SRT quando mudar os modos RAID. Efetue a alteração e volte a ativar a tecnologia SRT. Se não desativar temporariamente esta funcionalidade, não será possível criar ou alterar os volumes RAID.

 **NOTA:** A HP não suporta SRT com unidades de encriptação automática (SED).

Melhorar o desempenho da unidade de disco rígido

Utilizar o Desfragmentador de disco

À medida que o computador é utilizado, os ficheiros do disco rígido vão sendo fragmentados. Uma unidade fragmentada significa que os dados da unidade não são contíguos (sequenciais) e, por causa disto, a unidade de disco rígido tem mais dificuldade em localizar os ficheiros, tornando o computador mais lento. O Desfragmentador de Disco consolida (ou reorganiza fisicamente) os ficheiros e pastas fragmentados no disco rígido, para que o sistema funcione com maior eficiência.

 **NOTA:** Não é necessário executar o Desfragmentador de disco em unidades de estado sólido (SSD).

Depois de iniciar o Desfragmentador de Disco, este funciona sem supervisão. Contudo, consoante o tamanho do disco rígido e do número de ficheiros fragmentados, o Desfragmentador de Disco pode demorar mais de uma hora a finalizar.

A HP recomenda que proceda à desfragmentação do disco rígido pelo menos uma vez por mês. Pode configurar o Desfragmentador de disco para que seja executado mensalmente de forma automática, mas pode desfragmentar manualmente o computador em qualquer altura.

Para executar o Desfragmentador de disco:

1. Ligue o computador à fonte de alimentação.
2. Selecione **Iniciar > Todos os programas > Acessórios > Ferramentas do sistema > Desfragmentador de disco**.
3. Clique em **Desfragmentar disco**.

 **NOTA:** O Windows inclui a funcionalidade Controlo de Conta de Utilizador para melhorar a segurança do seu computador. Poderá ser pedida permissão ou a palavra-passe para realizar tarefas, tais como instalar aplicações, executar utilitários ou alterar definições do Windows. Consulte a Ajuda e Suporte. Para aceder à Ajuda e Suporte, selecione **Iniciar > Ajuda e Suporte**.

Para obter informações adicionais, aceda ao software online do Desfragmentador de disco.

Utilizar a Limpeza do disco

A Limpeza do disco procura ficheiros desnecessários na unidade de disco rígido, que podem ser eliminados com segurança, para libertar espaço em disco e ajudar o computador a funcionar com maior eficiência.

Para executar a Limpeza do disco:

1. Clique em **Iniciar > Todos os programas > Acessórios > Ferramentas do sistema > Limpeza do disco**.
2. Siga as instruções apresentadas no ecrã.

Utilizar o HP 3D DriveGuard (somente em alguns modelos)

O HP 3D DriveGuard protege a unidade de disco rígido, parqueando a unidade e interrompendo pedidos de dados caso se verifique qualquer uma das seguintes condições:

- O utilizador deixa cair o computador.
- O utilizador desloca o computador com o ecrã fechado, enquanto o computador está a ser alimentado por bateria.

Pouco depois de se terem verificado estas situações, o HP 3D DriveGuard repõe o funcionamento normal da unidade de disco rígido.



NOTA: Uma vez que as unidades de estado sólido (SSD) não têm partes que se movam, elas não precisam de proteção HP 3D DriveGuard.



NOTA: Uma unidade de disco rígido num compartimento de disco rígido principal ou secundário está protegida pelo HP 3D DriveGuard. O disco rígido instalado num dispositivo de ancoragem opcional ou ligado a uma porta USB não é protegido pelo HP 3D DriveGuard.

Para obter mais informações, consulte a Ajuda do software HP 3D DriveGuard.





Identificar o estado do HP 3D DriveGuard

A luz da unidade de disco rígido no computador muda de cor para indicar que a unidade num compartimento da unidade de disco rígido principal e/ou a unidade num compartimento da unidade de disco rígido secundário (somente em modelos selecionados) está parqueada. Para determinar se uma unidade está atualmente protegida ou se a unidade está parqueada, veja o ícone no ambiente de trabalho do Windows na área de notificação, na extremidade direita da barra de tarefas ou no Centro de Mobilidade.

9 Segurança

Proteger o computador

As funcionalidades de segurança padrão fornecidas pelo Windows e pelo Setup Utility (BIOS) não-Windows podem proteger as definições e os dados pessoais contra diversos tipos de riscos.

-  **NOTA:** As soluções de segurança foram concebidas para agir como fatores de desencorajamento. Estes fatores de desencorajamento poderão não evitar que o equipamento seja indevidamente utilizado ou furtado.
-  **NOTA:** Antes de enviar o computador para assistência, efetue cópias de segurança dos ficheiros confidenciais eliminando-os em seguida, e remova todas as definições de palavra-passe.
-  **NOTA:** Algumas das funcionalidades listadas neste capítulo podem não estar disponíveis no seu computador.
-  **NOTA:** O seu computador suporta o Computrace, um serviço de segurança online de controlo e recuperação, disponível em algumas regiões. Se o computador for furtado, o Computrace poderá identificar a sua localização se o utilizador não autorizado aceder à Internet. Tem de adquirir o software e subscrever o serviço para utilizar o Computrace. Para mais informações sobre como encomendar o software Computrace, vá a <http://hp-pt.absolute.com>.

Risco para o computador	Funcionalidade de segurança
Utilização não autorizada do computador	O HP Client Security combinado com uma palavra-passe, smart card, cartão sem contacto, cénas faciais registadas, impressões digitais registadas ou outra credencial para autenticação.
Acesso não autorizado à Configuração do Computador (F10)	Palavra-passe de administrador do BIOS na Configuração do Computador*
Acesso não autorizado ao conteúdo de uma unidade de disco rígido	Palavra-passe DriveLock ou DriveLock automático na Configuração de Computador*
Arranque não autorizado a partir de uma unidade ótica externa (somente em alguns modelos), unidade de disco rígido externa opcional (somente em alguns modelos) ou adaptador de rede interno	Funcionalidade de opções de arranque na Configuração do Computador*
Acesso não autorizado à conta de utilizador do Windows	Palavra-passe de utilizador do Windows
Acesso não autorizado a dados	<ul style="list-style-type: none">• Software HP Drive Encryption• Windows Defender
Acesso não autorizado às definições da Configuração do Computador e a outras informações de identificação do sistema	Palavra-passe de administrador do BIOS na Configuração do Computador*
Remoção não autorizada do computador	Ranhura do cabo de segurança (com cabo de segurança opcional)

*A Configuração do Computador é um utilitário pré-instalado, baseado na ROM, que pode ser utilizado ainda que o sistema operativo não esteja a funcionar ou não seja carregado. É possível utilizar quer um dispositivo apontador (TouchPad, ponteiro indicador ou rato USB), quer o teclado para navegar e efetuar seleções na Configuração do Computador.

Usar palavra-passe

Uma palavra-passe é um grupo de caracteres que o utilizador escolhe para proteger as informações existentes no computador. Podem ser definidos vários tipos de palavra-passe, dependendo de como pretende controlar o acesso às suas informações. As palavras-passe podem ser definidas no utilitário do Windows ou na Configuração do Computador (sem ser do Windows) que está pré-instalada no computador.

- As palavras-passe de administrador do BIOS e do DriveLock são definidas na Configuração do Computador e são geridas pelo BIOS do sistema.
- As palavras-passe DriveLock automático são ativadas na Configuração do Computador.
- As palavras-passe do Windows só são definidas no sistema operativo Windows.
- Se tiver sido anteriormente definida a HP SpareKey, e caso se tenha esquecido da sua palavra-passe de administrador BIOS definida na Configuração do Computador, pode utilizar a HP SpareKey para aceder ao utilitário.
- Se se esquecer da palavra-passe de utilizador e da palavra-passe mestre do DriveLock, definidas na Configuração do Computador, a unidade de disco rígido protegida por essas palavras-passe ficará permanentemente bloqueada e não poderá ser utilizada.

Pode utilizar a mesma palavra-passe para uma funcionalidade da Configuração do Computador e para uma funcionalidade de segurança do Windows. Também pode utilizar a mesma palavra-passe para mais de uma funcionalidade da Configuração do Computador.

Utilize as sugestões que se seguem para criar e guardar palavras-passe:

- Ao criar palavras-passe, cumpra os requisitos definidos pelo programa.
- Não utilize a mesma palavra-passe para várias aplicações ou Web sites, e não reutilize a sua palavra-passe do Windows para outras aplicações ou Web sites.
- Utilize o gestor de palavra-passe HP Client Security para guardar os seus nomes de utilizador para todos os seus Web sites e aplicações. No futuro, caso não se lembre delas pode lê-las com segurança.
- Não guarde palavras-passe num ficheiro no computador.

As tabelas seguintes listam as palavras-passe do Windows e do Administrador do BIOS geralmente utilizadas, bem como uma descrição das respetivas funções.

Definir palavras-passe no Windows

Palavra-passe	Função
Palavra-passe de administrador*	Protege o acesso a uma conta do Windows ao nível do administrador. NOTA: Definir a palavra-passe de Administrador Windows não define a palavra-passe de Administrador BIOS.
Palavra-passe do utilizador*	Protege o acesso a uma conta de utilizador do Windows.

*Para obter informações sobre a definição de uma palavra-passe de administrador do Windows ou uma palavra-passe de utilizador do Windows, aceda a Ajuda e Suporte, selecionando **Iniciar > Ajuda e Suporte**.

Definir palavras-passe na Configuração do Computador

Palavra-passe	Função
Palavra-passe de administrador do BIOS*	Protege o acesso à Configuração do Computador. NOTA: Se tiverem sido ativadas as funções para evitar remover a palavra-passe de administrador do BIOS, pode não ser capaz de a remover até essas funções terem sido desativadas.
Palavra-passe principal do DriveLock*	Protege o acesso à unidade de disco rígido interna que está protegida pelo DriveLock. Também se utiliza para remover a proteção do DriveLock. Esta palavra-passe é definida em Palavras-passe do DriveLock, durante o processo de ativação. NOTA: Deve de ser definida uma palavra-passe de Administrador do BIOS antes de poder definir uma palavra-passe DriveLock.
Palavra-passe do utilizador do DriveLock*	Protege o acesso à unidade de disco rígido interna protegida pelo DriveLock e é definida em Palavras-passe do DriveLock, durante o processo de ativação. NOTA: Deve de ser definida uma palavra-passe de Administrador do BIOS antes de poder definir uma palavra-passe DriveLock.

*Para obter informações detalhadas sobre cada uma destas palavras-passe, consulte os tópicos seguintes.

Gerir uma palavra-passe de administrador do BIOS

Para definir, alterar ou eliminar essa palavra-passe, siga os seguintes passos:

Definir uma nova palavra-passe de administrador do BIOS

1. Ligue ou reinicie o computador e prima **esc** enquanto a mensagem “Press the ESC key for Startup Menu” (Premir a tecla ESC para o menu de configuração) é apresentada na parte inferior do ecrã.
2. Prima **f10** para entrar na Configuração do Computador.
3. Utilize um dispositivo apontador ou as teclas de seta para selecionar **Security (Segurança) > Setup BIOS Administrator Password** (Definir palavra-passe do administrador do BIOS), e, em seguida, prima **enter**.
4. Digite uma palavra-passe quando solicitado.
5. Digite a nova palavra-passe novamente para fins de confirmação quando solicitado.
6. Para guardar as alterações e sair da Configuração do Computador, clique em **Guardar** e, em seguida, siga as instruções apresentadas no ecrã.

– ou –

Utilize as teclas de seta para selecionar **Principal > Guardar alterações e sair** e, em seguida, prima **enter**.

As alterações serão ativadas quando o computador for reiniciado.

Alterar uma palavra-passe de administrador do BIOS

1. Ligue ou reinicie o computador e prima **esc** enquanto a mensagem “Press the ESC key for Startup Menu” (Premir a tecla ESC para o menu de configuração) é apresentada na parte inferior do ecrã.
2. Prima **f10** para entrar na Configuração do Computador.

3. Utilize um dispositivo apontador ou as teclas de seta para selecionar **Security** (Segurança) > **Change Password** (Alterar palavra-passe) e, em seguida, prima **enter**.
4. Escreva a palavra-passe atual, quando solicitado.
5. Quando solicitado, escreva novamente a nova palavra-passe para confirmar.
6. Para guardar as alterações e sair da Configuração do Computador, clique no ícone **Save** (Guardar) no canto inferior esquerdo do ecrã e siga as instruções apresentadas no ecrã.

– ou –

Utilize as teclas de seta para selecionar **Principal** > **Guardar alterações e sair** e, em seguida, prima **enter**.

As alterações serão ativadas quando o computador for reiniciado.

Eliminar uma palavra-passe de administrador do BIOS

1. Ligue ou reinicie o computador e prima **esc** enquanto a mensagem “Press the ESC key for Startup Menu” (Premir a tecla ESC para o menu de configuração) é apresentada na parte inferior do ecrã.
2. Prima **f10** para entrar na Configuração do Computador.
3. Utilize um dispositivo apontador ou as teclas de seta para selecionar **Security** (Segurança) > **Change Password** (Alterar palavra-passe) e, em seguida, prima **enter**.
4. Escreva a palavra-passe atual, quando solicitado.
5. Quando for solicitada a nova palavra-passe, deixe o campo em branco e prima **enter**.
6. Leia o aviso. Para continuar, selecione **YES** (SIM).
7. Quando for novamente solicitada a nova palavra-passe, deixe o campo em branco e prima **enter**.
8. Para guardar as alterações e sair da Configuração do Computador, clique no ícone **Save** (Guardar) no canto inferior esquerdo do ecrã e siga as instruções apresentadas no ecrã.

– ou –

Utilize as teclas de seta para selecionar **Principal** > **Guardar alterações e sair** e, em seguida, prima **enter**.

As alterações serão ativadas quando o computador for reiniciado.

Introduzir uma palavra-passe de administrador do BIOS

Quando for apresentado o pedido de **BIOS administrator password** (Palavra-passe de administrador do BIOS), escreva a palavra-passe (utilizando o mesmo tipo de teclas que utilizou para definir a palavra-passe) e, em seguida, prima **enter**. Após 3 tentativas de introdução da palavra-passe de administrador do BIOS sem êxito, tem de reiniciar o computador e tentar novamente.

Gerir uma palavra-passe do DriveLock na Configuração do Computador

 **CUIDADO:** Para impedir que uma unidade de disco rígido protegida pelo DriveLock fique permanentemente inutilizável, anote a palavra-passe de utilizador e a palavra-passe mestre do DriveLock num local seguro e afastado do computador. Se se esquecer de ambas as palavras-passe do DriveLock, a unidade de disco rígido ficará permanentemente bloqueada e não será possível voltar a utilizá-la.

A proteção do DriveLock impede o acesso não autorizado ao conteúdo de uma unidade de disco rígido. O DriveLock só pode ser aplicado à(s) unidade(s) de disco rígido interna(s) do computador. Após a proteção do DriveLock ser aplicada a uma unidade, é necessário introduzir uma palavra-passe para aceder a essa unidade. Para poder ser acedida através das palavras-passe do DriveLock, a unidade tem de estar inserida no computador ou num replicador de portas avançado.

 **NOTA:** Tem de ter uma palavra-passe de administrador do BIOS antes de poder aceder às funcionalidades do DriveLock.

Para aplicar a proteção do DriveLock a uma unidade de disco rígido interna, tem de definir uma palavra-passe de utilizador e uma palavra-passe mestre na Configuração do Computador. Preste atenção às seguintes considerações sobre a utilização da proteção do DriveLock:

- Após a proteção do DriveLock ser aplicada a uma unidade de disco rígido, só será possível aceder a essa unidade introduzindo a palavra-passe de utilizador ou a palavra-passe mestre.
- O proprietário da palavra-passe de utilizador deverá ser o utilizador diário da unidade de disco rígido protegida. O proprietário da palavra-passe mestre poderá ser o administrador do sistema ou o utilizador diário.
- As palavras-passe de utilizador e mestre podem ser idênticas.
- Só é possível eliminar as palavras-passe de utilizador ou mestre removendo a proteção do DriveLock da unidade. A proteção do DriveLock só poderá ser removida da unidade com a palavra-passe mestre.

Definir uma palavra-passe do DriveLock

Para definir uma palavra-passe do DriveLock na Configuração do Computador, siga estes passos:

1. Ligue o computador e, em seguida, prima **esc** enquanto a mensagem “Press the ESC key for Startup Menu” (Premir a tecla ESC para o menu de configuração) é apresentada na parte inferior do ecrã.
2. Prima **f10** para entrar na Configuração do Computador.
3. Utilize um dispositivo apontador ou as teclas de seta para selecionar **Segurança > Ferramentas da unidade de disco rígido > DriveLock** e, em seguida, prima **enter**.
4. Clique em Set DriveLock Password (global) (Definir palavra-passe do DriveLock (global)).
5. Insira a palavra-passe de Administrador do BIOS e, em seguida, prima **enter**.
6. Utilize as teclas de seta para selecionar a unidade de disco rígido que pretende proteger e prima **enter**.
7. Leia o aviso. Para continuar, seleccione **SIM**.
8. Quando solicitado, digite uma palavra-passe principal e, em seguida, prima **enter**.
9. Quando solicitado, digite a palavra-passe principal novamente e, em seguida, prima **enter**.
10. Quando solicitado, digite uma palavra-passe do utilizador e, em seguida, prima **enter**.
11. Quando solicitado, digite a palavra-passe do utilizador novamente e, em seguida, prima **enter**.
12. Para confirmar a proteção do DriveLock na unidade selecionada, escreva **DriveLock** no campo de confirmação e, em seguida, prima **enter**.



NOTA: A confirmação do DriveLock é sensível a maiúsculas e minúsculas.

13. Para guardar as alterações e sair da Configuração do Computador, clique no ícone **Save** (Guardar) no canto inferior esquerdo do ecrã e siga as instruções apresentadas no ecrã.

– ou –

Utilize as teclas de seta para selecionar **Principal > Guardar alterações e sair** e, em seguida, prima **enter**.

As alterações serão ativadas quando o computador for reiniciado.

Introduzir uma palavra-passe do DriveLock

Certifique-se de que a unidade de disco rígido está instalada no computador (e não numa estação de ancoragem ou MultiBay externo opcionais).

Quando solicitada a **Palavra-passe do DriveLock**, digite a palavra-passe de utilizador ou a palavra-passe principal (utilizando as teclas que utilizou para definir a palavra-passe) e, em seguida, prima [enter](#)

Após 2 tentativas incorretas de introduzir a palavra-passe, terá de reiniciar o computador e tentar novamente.

Alterar uma palavra-passe do DriveLock

Para alterar uma palavra-passe do DriveLock na Configuração do Computador, siga estes passos:

1. Ligue o computador e, em seguida, prima **esc** enquanto a mensagem “Press the ESC key for Startup Menu” (Premir a tecla ESC para o menu de configuração) é apresentada na parte inferior do ecrã.
2. Prima **f10** para entrar na Configuração do Computador.
3. Utilize um dispositivo apontador ou as teclas de seta para selecionar **Segurança > Ferramentas da unidade de disco rígido > DriveLock** e, em seguida, prima **enter**.
4. Insira a palavra-passe de Administrador do BIOS e, em seguida, prima **enter**.
5. Utilize um dispositivo apontador ou as teclas de seta para selecionar **Set DriveLock Password** (definir palavra-passe do DriveLock) e, em seguida, prima **enter**.
6. Utilize as teclas de seta para selecionar uma unidade de disco rígido interna e prima **enter**.
7. Utilize um dispositivo apontador ou as teclas de seta para selecionar **Alterar Palavra-passe**.
8. Quando solicitado, digite a atual palavra-passe e, em seguida, prima **enter**.
9. Quando solicitado, digite uma nova palavra-passe e, em seguida, prima **enter**.
10. Quando solicitado, digite a nova palavra-passe novamente e, em seguida, prima **enter**.
11. Para guardar as alterações e sair da Configuração do Computador, clique no ícone **Save** (Guardar) no canto inferior esquerdo do ecrã e siga as instruções apresentadas no ecrã.

– ou –

Utilize as teclas de seta para selecionar **Principal > Guardar alterações e sair** e, em seguida, prima **enter**.

As alterações serão ativadas quando o computador for reiniciado.

Remover a proteção do DriveLock

Para remover a proteção do DriveLock na Configuração do Computador, siga estes passos:

1. Ligue o computador e, em seguida, prima **esc** enquanto a mensagem “Press the ESC key for Startup Menu” (Premir a tecla ESC para o menu de configuração) é apresentada na parte inferior do ecrã.
2. Prima **f10** para entrar na Configuração do Computador.
3. Utilize um dispositivo apontador ou as teclas de seta para selecionar **Segurança > Ferramentas da unidade de disco rígido > DriveLock** e, em seguida, prima **enter**.
4. Insira a palavra-passe de Administrador do BIOS e, em seguida, prima **enter**.
5. Utilize um dispositivo apontador ou as teclas de seta para selecionar **Definir Palavra-passe do Drive-Lock** e, em seguida, prima **enter**.
6. Utilize um dispositivo apontador ou as teclas de seta para selecionar uma unidade de disco rígido interna e, em seguida, prima **enter**.
7. Utilize um dispositivo apontador ou as teclas de seta para selecionar **Disable protection** (Desativar proteção).
8. Escreva a sua palavra-passe mestre e, em seguida, prima **enter**.
9. Para guardar as alterações e sair da Configuração do Computador, clique em **Guardar** e, em seguida, siga as instruções apresentadas no ecrã.

– ou –

Utilize as teclas de seta para selecionar **Principal > Guardar alterações e sair** e, em seguida, prima **enter**.

As alterações serão ativadas quando o computador for reiniciado.

Utilizar o DriveLock da Configuração do Computador

Num ambiente de múltiplos utilizadores, é possível definir uma palavra-passe do DriveLock automático. Quando a palavra-passe do DriveLock automático estiver ativada, é criada uma palavra-passe aleatória do utilizador e uma palavra-passe mestre do DriveLock. Quando qualquer utilizador passa a credencial de palavra-passe, são utilizadas as mesmas palavras-passe de utilizador aleatório e mestre do DriveLock para desbloquear a unidade.



NOTA: Tem de ter uma palavra-passe de administrador do BIOS antes de poder aceder às funcionalidades do DriveLock automático.

Introduzir uma palavra-passe do DriveLock automático

Para ativar uma palavra-passe do DriveLock automático na Configuração do Computador, siga estes passos:

1. Ligue ou reinicie o computador e, em seguida, prima **esc** enquanto a mensagem “Press the ESC key for Startup Menu” (Premir a tecla ESC para o menu de configuração) é apresentada na parte inferior do ecrã.
2. Prima **f10** para entrar na Configuração do Computador.
3. Utilize um dispositivo apontador ou as teclas de seta para selecionar **Segurança > Ferramentas da unidade de disco rígido > DriveLock automático** e, em seguida, prima **enter**.
4. Insira a palavra-passe de Administrador do BIOS e, em seguida, prima **enter**.

5. Utilize um dispositivo apontador ou as teclas de seta para selecionar uma unidade de disco rígido interna e, em seguida, prima [enter](#).
6. Leia o aviso. Para continuar, selecione **SIM**.
7. Para guardar as alterações e sair da Configuração do computador, clique em **Guardar** e, em seguida, siga as instruções apresentadas no ecrã.

– ou –

Utilize as teclas de seta para selecionar **Principal > Guardar alterações e sair** e, em seguida, prima [enter](#).

Remover a proteção do DriveLock automático

Para remover a proteção do DriveLock na Configuração do Computador, siga estes passos:

1. Ligue ou reinicie o computador e, em seguida, prima [esc](#) enquanto a mensagem “Press the ESC key for Startup Menu” (Premir a tecla ESC para o menu de configuração) é apresentada na parte inferior do ecrã.
2. Prima [f10](#) para entrar na Configuração do Computador.
3. Utilize um dispositivo apontador ou as teclas de seta para selecionar **Segurança > Ferramentas da unidade de disco rígido > DriveLock automático** e, em seguida, prima [enter](#).
4. Insira a palavra-passe de Administrador do BIOS e, em seguida, prima [enter](#).
5. Utilize um dispositivo apontador ou as teclas de seta para selecionar uma unidade de disco rígido interna e, em seguida, prima [enter](#).
6. Utilize um dispositivo apontador ou as teclas de seta para selecionar **Disable protection** (Desativar proteção).
7. Para guardar as alterações e sair da Configuração do Computador, clique no ícone **Save** (Guardar) no canto inferior esquerdo do ecrã e siga as instruções apresentadas no ecrã.

– ou –

Utilize as teclas de seta para selecionar **Principal > Guardar alterações e sair** e, em seguida, prima [enter](#).

Utilizar software antivírus

Quando utilizar o computador para aceder ao e-mail, a uma rede ou à Internet, corre o risco de o expor a vírus informáticos. Os vírus informáticos podem desativar o sistema operativo, programas ou utilitários, ou fazer com que estes funcionem incorretamente.

O software antivírus consegue detetar a maior parte dos vírus, destruí-los e, na maioria dos casos, reparar qualquer dano que tenham causado. Para fornecer proteção contínua contra vírus descobertos recentemente, o software antivírus tem de ser atualizado.

Para obter mais informações sobre vírus informáticos, digite `virus` na caixa de procura em Ajuda e Suporte.

Utilizar software de firewall

As firewalls são concebidas para impedir o acesso não autorizado a um sistema ou a uma rede. Uma firewall pode ser um programa de software que se instala no computador e/ou na rede, mas também pode ser uma solução composta simultaneamente por hardware e software.

Existem dois tipos de firewalls a considerar:

- Firewalls baseadas no anfitrião - Software que só protege o computador se estiver instalado.
- Firewalls baseadas na rede - Instaladas entre o seu modem DSL ou de cabo e a sua rede doméstica para proteger todos os computadores da rede.

Quando uma firewall for instalada num sistema, todos os dados enviados e recebidos do sistema são monitorizados e comparados com um conjunto de critérios de segurança definidos pelo utilizador. Todos os dados que não cumpram estes critérios são bloqueados.

O seu computador ou equipamento de funcionamento em rede podem já ter uma firewall instalada. Se não tiverem, estão disponíveis soluções de software de firewall.



NOTA: Em determinadas circunstâncias, a firewall pode bloquear o acesso a jogos na Internet, interferir com a partilha de impressoras ou ficheiros numa rede ou bloquear anexos autorizados de e-mail. Para resolver temporariamente o problema, desative a firewall, execute a tarefa pretendida e, em seguida, volte a ativar a firewall. Para resolver o problema de forma definitiva, reconfigure a firewall.

Instalar atualizações críticas de segurança



CUIDADO: A Microsoft® envia alertas relativamente a atualizações críticas. Para proteger o computador contra falhas de segurança e vírus informáticos, instale as atualizações críticas da Microsoft assim que receber um alerta.

É possível que tenham sido disponibilizadas atualizações ao sistema operativo e outro software após a comercialização do computador. Para se certificar de que todas as atualizações disponíveis estão instaladas no computador, siga estas diretrizes.

1. Execute o Windows Update assim que possível depois de configurar o computador
2. Depois, execute o Windows Update mensalmente.
3. Obtenha atualizações referentes ao Windows e outros programas da Microsoft, à medida que são lançadas, a partir do Web site da Microsoft e através da hiperligação de atualizações na Ajuda e Suporte.

Utilizar o HP Client Security Manager

O software HP Client Security Manager encontra-se pré-instalado em alguns modelos de computador. Este software pode ser acedido através do Painel de controlo do Windows. Esta ferramenta fornece funcionalidades de segurança que ajudam a impedir o acesso não autorizado ao computador, a redes e a dados críticos. Para obter mais informações, consulte a Ajuda do software HP Client Security.

Instalar um cabo de segurança opcional

 **NOTA:** Um cabo de segurança foi desenvolvido para funcionar como dissuasor, mas poderá não evitar que o computador seja roubado ou indevidamente utilizado.

 **NOTA:** A ranhura do cabo de segurança do seu computador pode ter um aspeto ligeiramente diferente da figura apresentada nesta secção. Para saber a localização da ranhura do cabo de segurança no computador, consulte [Conhecer o seu computador na página 4](#).

1. Prenda o cabo de segurança em volta do objeto pretendido.
2. Introduza a chave **(1)** no cadeado do cabo **(2)**.
3. Introduza o cadeado do cabo na ranhura para cabo de segurança do computador **(3)** e, em seguida, tranque o cadeado do cabo com a chave.

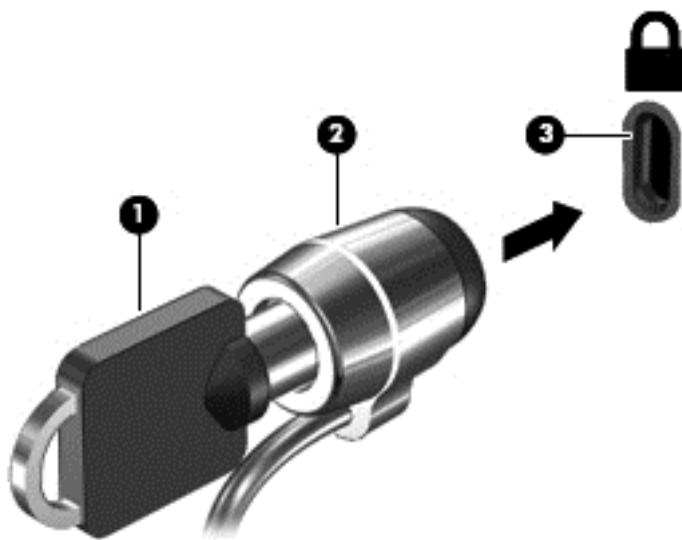

10 Manutenção

Limpeza do computador

Utilize os produtos seguintes para limpar o computador de forma segura.

- Cloreto de dimetil benzil amónio, 0,3 por cento de concentração máxima (por exemplo, toalhas descartáveis, disponíveis em várias marcas).
- Líquido de limpeza de vidros sem álcool
- Água com solução de sabão neutro
- Pano de limpeza de microfibras seco ou pano de camurça (pano sem energia estática e sem óleo)
- Panos sem energia estática

⚠ CUIDADO: Evite solventes de limpeza fortes que possam danificar de forma permanente o seu computador. Se não tiver a certeza se um produto de limpeza é seguro para o seu computador, verifique os conteúdos do produto a fim de confirmar que não contêm ingredientes como álcool, acetona, cloreto de amónio, cloreto de metileno e hidrocarbonetos.

Materiais fibrosos, como toalhas em papel, que podem riscar o computador. Ao longo do tempo, partículas de sujidade e agentes de limpeza podem ficar entranhados nos riscos.

Procedimentos de limpeza

Siga os procedimentos apresentados nesta secção para limpar com segurança o seu computador.

⚠ AVISO! Para evitar choques elétricos ou danificar os componentes, não tente limpar o seu computador enquanto este estiver ligado.

- Desligue o computador.
- Desligue a alimentação CA.
- Desligue todos os dispositivos externos com alimentação.

⚠ CUIDADO: A fim de evitar danos nos componentes internos, não pulverize agentes ou líquidos de limpeza diretamente sobre qualquer superfície do computador. Os líquidos pulverizados sobre a superfície podem danificar permanentemente os componentes internos.

Limpar o ecrã (All-in-Ones ou Notebooks)

Limpe cuidadosamente o ecrã utilizando um pano macio, sem pelos, humedecido com um produto de limpeza sem álcool para vidros. Certifique-se de que o ecrã está seco antes de o fechar.

Limpeza das partes laterais e superior

Para limpar as partes laterais ou superior, utilize um pano macio de microfibras ou um pano de camurça humedecido com uma das soluções de limpeza anteriormente apresentadas ou utilize um pano descartável aceitável.

📝 NOTA: Ao limpar a tampa do computador, efetue um movimento circular para ajudar a remover a sujidade e os resíduos.

Limpar o TouchPad, teclado ou rato

 **AVISO!** Para reduzir o risco de choque elétrico ou danos nos componentes internos, não utilize acessórios do aspirador para limpar o teclado. O aspirador pode depositar resíduos domésticos na superfície do teclado.

 **CUIDADO:** Para evitar danos nos componentes internos, não permita que caiam líquidos entre as teclas.

- Para limpar o TouchPad, o teclado ou o rato, utilize um pano macio de microfibras ou um pano de camurça humedecido com uma das soluções de limpeza anteriormente apresentadas ou utilize um pano descartável aceitável.
- Utilize uma lata de ar comprimido com uma extensão em cânula para impedir que as teclas colem e para remover o pó e partículas existentes no teclado.

Atualizar programas e controladores

A HP recomenda que atualize regularmente os programas e controladores para as versões mais recentes. As atualizações podem resolver problemas e trazer novas funcionalidades e opções para o seu computador. A tecnologia está sempre a mudar e a atualização de programas e de controladores permite ao seu computador funcionar com a tecnologia mais recente disponível. Por exemplo, os componentes de gráficos mais antigos podem não funcionar bem com o software de jogos mais recente. Sem o controlador mais recente, não aproveitará ao máximo o seu equipamento.

Vá a <http://www.hp.com/support> para transferir as versões mais recentes de programas e controladores HP. Além disso, registe-se para receber notificações automáticas de atualizações quando estas forem disponibilizadas.

Utilizar o SoftPaq Download Manager

O HP SoftPaq Download Manager (SDM) é uma ferramenta que oferece um rápido acesso a informações SoftPaq de computadores empresariais HP sem necessitar do número SoftPaq. Com esta ferramenta, é fácil procurar SoftPaqs, transferi-los e descompactá-los.

O SoftPaq Download Manager funciona lendo e transferindo, a partir do site FTP HP, um ficheiro de base de dados publicado que contém o modelo do computador e as informações SoftPaq. O SoftPaq Download Manager permite-lhe especificar um ou mais modelos de computador para determinar que SoftPaqs estão disponíveis para transferência.

O SoftPaq Download Manager verifica o site FTP HP para ver se há atualizações à base de dados e software. Se encontrar atualizações, transfere-as e aplica-as automaticamente.

O SoftPaq Download Manager está disponível no Web site da HP. Deve primeiro transferir e instalar o programa para utilizar o SoftPaq Download Manager para transferir SoftPaqs. Vá a <http://www.hp.com/go/sdm>, e siga as instruções para transferir e instalar o SoftPaq Download Manager.

Para transferir SoftPaqs:

- ▲ Seleccione **Iniciar > Todos os programas > HP > HP SoftPaq Download Manager**.



NOTA: Se lhe for solicitado pelo Controlo de Conta de Utilizador, clique em **Sim**.

11 Cópia de segurança e recuperação

O seu computador inclui ferramentas HP e Windows para o ajudar a salvaguardar as suas informações e a restaurá-las, caso seja alguma vez necessário. Estas ferramentas irão ajudá-lo a repor o seu computador em bom estado de funcionamento, tudo com passos simples. Este secção fornece informação acerca dos seguintes processos:

- Criar meios de recuperação e cópias de segurança
- Restaurar e recuperar o seu sistema

Criar meios de recuperação e cópias de segurança

A recuperação após uma falha do sistema é tão completa quanto as suas cópias de segurança mais atuais.

1. Após ter configurado com sucesso o seu computador, crie um meio de Recuperação HP. Este passo cria um DVD do sistema operativo Windows 7 DVD e um DVD *Driver Recovery*. O DVD do Windows pode ser utilizado para reinstalar o sistema operativo original em casos onde o disco rígido esteja corrompido ou tenha sido substituído. O DVD *Driver Recovery* instala controladores e aplicações específicos. Consulte [Criar suportes de recuperação com o HP Recovery Disc Creator na página 65](#).
2. Utilize ferramentas de Cópia de Segurança e Recuperação Windows para realizar o seguinte:
 - Efetuar cópias de segurança de ficheiros e pastas individuais
 - Efetuar cópias de segurança de todo o disco rígido (somente em alguns modelos)
 - Criar discos de reparação do sistema (somente em alguns modelos), utilizando a unidade ótica instalada (somente em alguns modelos) ou uma unidade ótica externa opcional
 - Criar pontos de restauro do sistema

 **NOTA:** Este guia descreve de forma geral as opções de cópias de segurança, restauro e de recuperação. Para obter mais detalhes sobre as ferramentas fornecidas, consulte a Ajuda e Suporte. Para aceder à Ajuda e Suporte, seleccione **Iniciar > Ajuda e Suporte**.

 **NOTA:** A HP recomenda que imprima os procedimentos de recuperação e os guarde para utilização posterior, em caso de instabilidade do sistema.

Em caso de falha do sistema, pode utilizar os ficheiros de cópia de segurança para restaurar o conteúdo do computador. Consulte [Fazer cópias de segurança das suas informações na página 66](#).

Orientações

- Quando criar suportes de recuperação ou efetuar cópias de segurança para discos, utilize qualquer um dos seguintes tipos de discos (adquiridos separadamente): DVD+R, DVD+R DL, DVD-R, DVD-R DL, ou DVD±RW. Os discos a utilizar dependem do tipo de unidade ótica que estiver a utilizar.
- Certifique-se de que o computador está ligado à fonte de alimentação CA antes de iniciar o processo de criação do suporte de recuperação ou o processo de cópia de segurança.

Criar suportes de recuperação com o HP Recovery Disc Creator

O HP Recovery Disc Creator é um programa de software que oferece um modo alternativo de criar suportes de recuperação. Após configurar com êxito o computador, pode criar suportes de recuperação utilizando o HP

Recovery Disc Creator. Este suporte de recuperação permite-lhe voltar a instalar o seu sistema operativo original, bem como seleccionar controladores e aplicações se a unidade de disco rígido se tornar corrompida. O HP Recovery Disc Creator pode criar dois tipos de DVD de recuperação:

- DVD do sistema operativo Windows 7 — Instala o sistema operativo sem controladores ou aplicações adicionais.
- DVD de *Recuperação de Controlador* — Instala apenas controladores e aplicações específicos, do mesmo modo que o utilitário HP Software Setup instala controladores e aplicações.

Criar suportes de recuperação

 **NOTA:** O DVD do sistema operativo Windows 7 apenas pode ser criado uma vez. Como tal, a opção para criar esses suportes não estará disponível depois de criar um DVD Windows.

Para criar o DVD Windows:

1. Selecione **Iniciar > Todos os Programas > Produtividade e Ferramentas > HP Recovery Disc Creator**.
2. Selecione **disco Windows**.
3. A partir do menu pendente, selecione a unidade para gravar os suportes de recuperação.
4. Clique no botão **Criar** para iniciar o processo de gravação.

Após o DVD do sistema operativo Windows 7 ter sido criado, crie o DVD *Recuperação de Controlador*:

1. Selecione **Iniciar > Todos os Programas > Produtividade e Ferramentas > HP Recovery Disc Creator**.
2. Selecione **disco Controlador**.
3. A partir do menu pendente, selecione a unidade para gravar os suportes de recuperação.
4. Clique no botão **Criar** para iniciar o processo de gravação.

Fazer cópias de segurança das suas informações

Deverá criar um disco de reparação do sistema e uma cópia de segurança após a configuração inicial. À medida que for adicionando novo software e ficheiros de dados, deverá continuar a efetuar cópias de segurança de forma regular para manter cópias de segurança razoavelmente atuais. Também deve criar o suporte de recuperação do sistema Windows (somente em alguns modelos) que pode ser utilizado para iniciar (arrancar) o computador e reparar o sistema operativo numa situação de instabilidade ou falha do sistema. As cópias de segurança iniciais e subsequentes permitem restaurar os dados e as definições, caso ocorra uma falha.

Pode efetuar cópias de segurança das informações para uma unidade de disco rígido externa opcional, uma unidade de rede ou discos.

Tenha em atenção o seguinte quando efetuar cópias de segurança:

- Guarde os ficheiros pessoais na biblioteca Documentos e faça cópias de segurança regulares desses ficheiros.
- Efetue cópias de segurança dos modelos guardados nos diretórios associados.
- Guarde as definições personalizadas apresentadas numa janela, barra de ferramentas ou barra de menu, fazendo uma captura de ecrã das suas definições. A captura de ecrã pode poupar tempo se tiver de repor as suas preferências.
- Quando efetuar cópias de segurança para discos, numere cada um deles após o remover da unidade.

 **NOTA:** Para obter instruções detalhadas sobre os vários tipos de cópias de segurança e pontos de restauro, pesquise estes tópicos na Ajuda e Suporte. Para aceder à Ajuda e Suporte, selecione **Iniciar > Ajuda e Suporte**.

 **NOTA:** O Windows inclui a funcionalidade Controlo de Conta de Utilizador para melhorar a segurança do seu computador. Poderá ser pedida permissão ou a palavra-passe para realizar tarefas, tais como instalar aplicações, executar utilitários ou alterar definições do Windows. Consulte a Ajuda e Suporte. Para aceder à Ajuda e Suporte, selecione **Iniciar > Ajuda e Suporte**.

Para criar uma cópia de segurança utilizando o utilitário de Cópia de Segurança e Restauro do Windows:

 **NOTA:** O processo de cópia de segurança poderá demorar mais de uma hora, consoante o tamanho do ficheiro e a velocidade do computador.

1. Selecione **Iniciar > Todos os programas > Manutenção > Cópia de Segurança e Restauro**.
2. Siga as instruções apresentadas no ecrã para configurar a cópia de segurança, criar uma imagem do sistema (somente em alguns modelos) ou criar suportes de dados de reparação do sistema (somente em alguns modelos).

Efetuar uma recuperação do sistema

No caso de instabilidade ou falha do sistema, o computador dispõe das seguintes ferramentas para recuperar os seus ficheiros:

- Ferramentas de recuperação do Windows: pode utilizar a ferramenta Cópia de Segurança e Restauro do Windows para recuperar informação que tenha copiado anteriormente. Pode também utilizar o utilitário Reparação do Arranque do Windows para resolver problemas que poderão impedir o Windows de iniciar corretamente.
- Ferramentas de recuperação **f11** (somente em alguns modelos): pode utilizar as ferramentas de recuperação **f11** para recuperar a imagem da unidade de disco rígido original. A imagem inclui o sistema operativo Windows e os programas de software instalados de fábrica.

 **NOTA:** Se não conseguir arrancar (iniciar) o computador e não conseguir utilizar os suportes de reparação do sistema criados previamente (somente em alguns modelos), deve adquirir um suporte do sistema operativo Windows 7 para reiniciar o computador e reparar o sistema operativo. Para obter informações adicionais, consulte [Utilizar o suporte do sistema operativo Windows 7 na página 69](#).

Utilizar as ferramentas de recuperação do Windows

Utilizando as ferramentas de recuperação do Windows, pode:

- Recuperar ficheiros individuais
- Restaurar o computador para um anterior ponto de restauro de sistema
- Recuperar informação utilizando as ferramentas de recuperação

 **NOTA:** Para obter instruções detalhadas sobre os vários tipos de opções de cópias de segurança e de restauro, pesquise estes tópicos na Ajuda e Suporte. Para aceder à Ajuda e Suporte, selecione **Iniciar > Ajuda e Suporte**.

 **NOTA:** O Windows inclui a funcionalidade Controlo de Conta de Utilizador para melhorar a segurança do seu computador. Poderá ser pedida permissão ou a palavra-passe para realizar tarefas, tais como instalar aplicações, executar utilitários ou alterar definições do Windows. Consulte a Ajuda e Suporte. Para aceder à Ajuda e Suporte, selecione **Iniciar > Ajuda e Suporte**.

Para recuperar informação da qual efetuou anteriormente uma cópia de segurança:

1. Selecione **Iniciar > Todos os programas > Manutenção > Cópia de Segurança e Restauro**.
2. Siga as instruções apresentadas no ecrã para recuperar as definições do sistema, o seu computador (somente em alguns modelos) ou os seus ficheiros.

Para recuperar informações com a Reparação do Arranque, siga estes passos:

 **CAUIDADO:** Algumas opções de Reparação do Arranque vão apagar totalmente e reformatar o disco rígido. Todos os ficheiros criados e qualquer software instalado no computador serão removidos permanentemente. Quando a formatação estiver concluída, o processo de recuperação restaura o sistema operativo, bem como os controladores, o software e os utilitários, a partir da cópia de segurança utilizada para a recuperação.

1. Se possível, efetue uma cópia de segurança de todos os seus ficheiros pessoais.
2. Se possível, verifique a presença da partição Windows.

Para verificar a partição do Windows, selecione **Iniciar > Computador**.

 **NOTA:** Se a partição de Windows não estiver listada, necessitará de recuperar o seu sistema operativo e programas utilizando o DVD do sistema operativo Windows 7 e o suporte *Recuperação de controladores*. Para obter informações adicionais, consulte [Utilizar o suporte do sistema operativo Windows 7 na página 69](#).

3. Se a partição do Windows estiver listada, reinicie o computador e prima **f8** antes que o sistema operativo Windows seja carregado.
4. Selecione **Reparação do Arranque**.
5. Siga as instruções apresentadas no ecrã.

 **NOTA:** Para obter informações adicionais sobre a recuperação de informações com as ferramentas do Windows, selecione **Iniciar > Ajuda e Suporte**.

Utilizar ferramentas de recuperação f11 (somente em alguns modelos)

 **CAUIDADO:** A utilização de **f11** apaga completamente os conteúdos da unidade de disco rígido e volta a formatá-la. Todos os ficheiros que tenha criado e qualquer software que tenha instalado no computador serão removidos permanentemente. A ferramenta de recuperação **f11** volta a instalar o sistema operativo e os controladores e programas HP instalados de fábrica. O software que não foi instalado de fábrica terá de ser instalado novamente.

Para recuperar a imagem da unidade de disco rígido original, utilizando **f11**:

1. Se possível, efetue uma cópia de segurança de todos os seus ficheiros pessoais.
2. Se possível, verifique a presença da partição HP Recovery: clique em **Iniciar**, clique com o botão direito do rato em **Computador**, clique em **Gerir** e, em seguida, em **Gestão do Disco**.

 **NOTA:** Se a Partição de Recuperação HP não estiver listada, necessitará de recuperar o seu sistema operativo e programas utilizando o suporte de sistema operativo Windows 7 e o suporte *Recuperação de controladores*. Para obter informações adicionais, consulte [Utilizar o suporte do sistema operativo Windows 7 na página 69](#).

3. Se a partição HP Recovery estiver listada, reinicie o computador e, em seguida, prima **esc** enquanto a mensagem "Prima a tecla ESC para aceder ao Menu de Arranque" estiver a ser apresentada na parte inferior do ecrã.

4. Prima **f11** enquanto a mensagem "Prima <F11> para a recuperação" estiver a ser apresentada no ecrã.
5. Siga as instruções apresentadas no ecrã.

Utilizar o suporte do sistema operativo Windows 7

Se não conseguir utilizar o suporte de recuperação que criou anteriormente utilizando o Criador de Disco de Recuperação HP (somente em alguns modelos), deve adquirir um DVD do sistema operativo Windows 7 para reiniciar o computador e reparar o sistema operativo.

Para pedir um DVD do sistema operativo Windows 7, visite o Web site da HP. Para assistência nos E.U.A., consulte <http://www.hp.com/support>. Para assistência a nível mundial, consulte http://welcome.hp.com/country/us/en/wwcontact_us.html. Também pode encomendar o DVD, ligando para o suporte técnico. Para obter informações de contacto, consulte o folheto *Números de Telefone Internacionais* fornecido com o computador.

 **CUIDADO:** A utilização de um DVD do sistema operativo Windows 7 apaga completamente o conteúdo da unidade de disco rígido e volta a formatá-la. Todos os ficheiros que tenha criado e qualquer software que tenha instalado no computador serão removidos permanentemente. Quando a formatação estiver concluída, o processo de recuperação ajuda-o a restaurar o sistema operativo, bem como controladores, software e utilitários.

Para iniciar a recuperação com um DVD do sistema operativo Windows 7:

 **NOTA:** Este processo demora alguns minutos.

1. Se possível, efetue uma cópia de segurança de todos os seus ficheiros pessoais.
2. Reinicie o computador e introduza o DVD do sistema operativo Windows 7 na unidade ótica antes que o sistema operativo Windows seja carregado.
3. Quando solicitado, prima qualquer tecla do teclado.
4. Siga as instruções apresentadas no ecrã.
5. Clique em **Seguinte**.
6. Selecione **Reparar o seu computador**.
7. Siga as instruções apresentadas no ecrã.

Depois de a reparação estar concluída:

1. Ejecte o DVD do sistema operativo Windows 7 e, em seguida, insira o disco *Recuperação de Controladores*
2. Primeiro, instale os Controladores de Ativação de Hardware e, em seguida, instale as Aplicações Recomendadas.

12 Computer Setup (BIOS), MultiBoot e HP PC Hardware Diagnostics (UEFI)

Utilizar a Configuração do Computador

A Configuração do Computador ou o Sistema de Entrada/Saída Básico (BIOS), controla a comunicação entre todos os dispositivos de entrada e saída no sistema (como unidades de disco, ecrã, teclado, rato e impressora). A Configuração do Computador inclui definições para os tipos de dispositivos instalados, a sequência de arranque do computador, e para a quantidade de memória expandida e de sistema.

 **NOTA:** Tenha especial cuidado ao efetuar alterações na Configuração do Computador. Qualquer erro pode impedir o normal funcionamento do computador.

Iniciar a Configuração do Computador

 **NOTA:** Um teclado ou rato externo ligado a uma porta USB só pode ser utilizado com a Configuração do Computador se o suporte para USB Legacy estiver ativado.

Para iniciar a Configuração do Computador, siga estes passos:

1. Ligue ou reinicie o computador e, em seguida, prima **esc** enquanto a mensagem “Press the ESC key for Startup Menu” (Premir a tecla ESC para o menu de configuração) é apresentada na parte inferior do ecrã.
2. Prima **f10** para entrar na Configuração do Computador.

Navegar e selecionar na Configuração do Computador

Para navegar e selecionar na Configuração do Computador, siga estes passos:

1. Ligue ou reinicie o computador e, em seguida, prima **esc** enquanto a mensagem “Press the ESC key for Startup Menu” (Premir a tecla ESC para o menu de configuração) é apresentada na parte inferior do ecrã.

 **NOTA:** É possível utilizar quer um dispositivo apontador (TouchPad, ponteiro indicador ou rato USB), quer o teclado para navegar e efetuar seleções na Configuração do Computador.

2. Prima **f10** para entrar na Configuração do Computador.
 - Para selecionar um menu ou um item do menu, utilize a tecla **separador** e as teclas de seta e, em seguida, prima **enter** ou utilize um dispositivo apontador para clicar no item.
 - Para deslocar para cima e para baixo, prima a seta para cima ou para baixo no canto superior direito do ecrã ou utilize a seta para cima ou para baixo no teclado.
 - Para fechar caixas de diálogo abertas e regressar ao ecrã principal do Computer Setup, prima **esc** e siga as instruções apresentadas no ecrã.

Para sair dos menus da Configuração do Computador, escolha um dos seguintes métodos:

- Para sair dos menus da Configuração do Computador sem guardar as suas alterações:

Clique no ícone **Sair** no canto inferior esquerdo do ecrã e, em seguida, siga as instruções apresentadas no ecrã.

– ou –

Utilize as teclas de seta para selecionar **Principal > Ignorar alterações e sair** e, em seguida, prima **enter**.

- Para guardar as suas alterações e sair dos menus da Configuração do Computador:

Clique no ícone **Guardar** no canto inferior direito do ecrã e, em seguida, siga as instruções apresentadas no ecrã.

– ou –

Utilize as teclas de seta para selecionar **Principal > Guardar alterações e sair** e, em seguida, prima **enter**.

As alterações serão ativadas quando o computador for reiniciado.

Restaurar definições de origem na Configuração do Computador



NOTA: Restaurar predefinições não alterará o modo da unidade de disco rígido.

Para repor todas as definições de origem da Configuração do Computador, siga estes passos:

1. Ligue ou reinicie o computador e, em seguida, prima **esc** enquanto a mensagem “Press the ESC key for Startup Menu” (Premir a tecla ESC para o menu de configuração) é apresentada na parte inferior do ecrã.
2. Prima **f10** para entrar na Configuração do Computador.
3. Utilize um dispositivo apontador ou as teclas de seta para selecionar **Principal > Restaurar predefinições**.
4. Siga as instruções apresentadas no ecrã.
5. Para guardar as suas alterações e sair, clique no ícone **Guardar** no canto inferior direito do ecrã e siga as instruções apresentadas no ecrã.

– ou –

Utilize as teclas de seta para selecionar **Principal > Guardar alterações e sair** e, em seguida, prima **enter**.

As alterações serão ativadas quando o computador for reiniciado.



NOTA: As definições da palavra-passe e de segurança não são alteradas, ao restaurar as definições de origem.

Atualizar o BIOS

As versões atualizadas do BIOS podem estar disponíveis no Web site da HP.

A maioria das atualizações do BIOS no Web site da HP estão compactadas em ficheiros comprimidos denominados *SoftPaqs*.

Alguns pacotes de transferência contêm um ficheiro denominado Readme.txt, que inclui informações acerca da instalação e da resolução de problemas do ficheiro.

Determinar a versão do BIOS

Para determinar se as atualizações do BIOS disponíveis contêm versões de BIOS mais recentes do que a atualmente instalada no computador, será necessário conhecer a versão do BIOS do sistema atualmente instalada.

As informações da versão do BIOS (também conhecidas como *data da ROM* e *BIOS do sistema*) podem ser visualizadas, premindo **fn+esc** (se já estiver no Windows) ou utilizando o Computer Setup.

1. Inicie a Configuração do Computador.
2. Utilize um dispositivo apontador ou as teclas de seta para selecionar **Principal > Informações do sistema**.
3. Para sair da Configuração do Computador sem guardar as suas alterações, clique no ícone **Sair** no canto inferior direito do ecrã e, em seguida, siga as instruções apresentadas no ecrã.

– ou –

Utilize as teclas de seta para selecionar **Principal > Ignorar alterações e sair** e, em seguida, prima **enter**.

Transferir uma atualização do BIOS

 **CAUIDADO:** Para reduzir o risco de danos no computador ou uma instalação sem êxito, transfira e instale uma atualização do BIOS apenas quando o computador estiver ligado a uma fonte de alimentação externa fiável através do transformador. Não transfira nem instale uma atualização do BIOS enquanto o computador estiver a funcionar com energia da bateria, ancorado a um dispositivo de ancoragem opcional ou ligado a uma fonte de alimentação opcional. Durante a transferência e instalação, siga estas instruções:

Não interrompa o fornecimento de energia ao computador desligando o cabo de alimentação da tomada CA.

Não encerre o computador nem inicie o modo de suspensão.

Não introduza, remova, ligue ou desligue qualquer dispositivo, cabo ou fio.

1. Aceda à Ajuda e Suporte, selecione **Iniciar > Ajuda e Suporte**.
2. Selecione **Atualizações e afinações** e, em seguida, selecione **Procurar agora por atualizações HP**.
3. Na área de transferência, siga estes passos:
 - a. Identifique a atualização do BIOS mais recente e compare-a com a versão atualmente instalada no computador. Anote a data, o nome ou outro identificador. Pode necessitar destas informações para localizar a atualização posteriormente, após ter sido transferido para a unidade de disco rígido.
 - b. Siga as instruções apresentadas no ecrã para transferir a sua selecção para o disco rígido.
Se a atualização for mais recente do que o seu BIOS, anote o caminho da localização na unidade de disco rígido para onde a atualização do BIOS é transferida. Deverá aceder a este caminho para instalar a atualização.

 **NOTA:** Se ligar o computador a uma rede, consulte o administrador da rede antes de instalar qualquer atualização de software, especialmente atualizações do BIOS do sistema.

Os procedimentos de instalação do BIOS podem variar. Siga as instruções apresentadas no ecrã após concluída a transferência. Se não forem apresentadas instruções, siga estes passos:

1. Selecione **Iniciar > Computador**.
2. Clique na designação da unidade de disco rígido. A designação do disco rígido é geralmente Disco local (C:).

3. Utilizando o caminho da unidade de disco rígido que anotou anteriormente, abra a pasta que contém a atualização.
4. Faça duplo clique no ficheiro com a extensão .exe (por exemplo, *nomedoficheiro.exe*).
A instalação do BIOS é iniciada.
5. Conclua a instalação, seguindo as instruções apresentadas no ecrã.



NOTA: Depois de ser apresentada uma mensagem no ecrã a comunicar que a instalação foi concluída com êxito, pode eliminar o ficheiro transferido do disco rígido.

Utilizar o MultiBoot

Acerca da ordem do dispositivo de arranque

Assim que o computador é iniciado, o sistema tenta arrancar a partir de dispositivos de arranque ativados. O utilitário MultiBoot, que é ativado de fábrica, controla a ordem pela qual o sistema seleciona um dispositivo de arranque. Os dispositivos de arranque podem incluir unidades óticas, unidades de disquete, uma placa de interface de rede (NIC), unidades de disco rígido e dispositivos USB. Os dispositivos de arranque contêm ficheiros ou suportes de arranque que devem ser iniciados e operados de forma adequada pelo computador.



NOTA: Alguns dispositivos de arranque devem ser ativados na Configuração do Computador antes de serem incluídos na ordem de arranque.

Pode alterar a ordem pela qual o computador procura um dispositivo de arranque alterando a ordem de arranque na Configuração do Computador. Também pode premir **esc** enquanto a mensagem “Premir a tecla ESC para o Menu de Configuração” é apresentada no canto inferior do ecrã e, em seguida, premir **f9**. Premir **f9** apresenta um menu que mostra os dispositivos de arranque atuais e permite a seleção de um dispositivo de arranque. Alternativamente, pode utilizar o MultiBoot Express para definir que o computador lhe solicite a localização de um arranque sempre que o computador for ligado ou reiniciado.

Escolher preferências Multiboot

Pode utilizar o MultiBoot das seguintes formas:

- Para definir uma nova ordem de arranque que o computador utiliza sempre que é ligado, alterando a ordem de arranque na Configuração do Computador.
- Para escolher de forma dinâmica o dispositivo de arranque, prima **esc** enquanto a mensagem "Press the ESC key for Startup Menu" ("Prima a tecla ESC para aceder ao Menu de Configuração") é apresentada na parte inferior do ecrã e, em seguida, prima **f9**.
- Para utilizar MultiBoot Express para definir ordens de arranque variáveis. Esta funcionalidade solicita-lhe um dispositivo de arranque sempre que o computador é ligado ou reiniciado.

Definir uma nova ordem de arranque na Configuração do Computador

Para iniciar a Configuração do Computador e definir uma ordem do dispositivo de arranque que é utilizada pelo computador sempre que é ligado ou reiniciado, siga estes passos:

1. Ligue ou reinicie o computador e, em seguida, prima **esc** enquanto a mensagem "Press the ESC key for Startup Menu" (Prima a tecla ESC para aceder ao Menu de Arranque) é apresentada na parte inferior do ecrã.
2. Prima **f10** para entrar na Configuração do Computador.
3. Utilize um dispositivo apontador ou as teclas de seta para selecionar **Sequência de Arranque Legacy Boot** e, em seguida, prima **enter**.

4. Para mover o dispositivo para cima na ordem de arranque, utilize um dispositivo apontador para clicar na seta para cima ou prima a tecla **+**.
– ou –
Para mover o dispositivo para baixo na ordem de arranque, utilize um dispositivo apontador para clicar no sinal (-), ou prima a tecla **-**.
5. Para guardar as suas alterações e sair da Configuração do Computador, clique no ícone **Guardar** no canto inferior esquerdo do ecrã e, em seguida, siga as instruções apresentadas no ecrã.
– ou –
Utilize as teclas de seta para selecionar **Principal > Guardar alterações e sair** e, em seguida, prima **enter**.

Selecionar dinamicamente um dispositivo de arranque utilizando o comando f9

Para selecionar dinamicamente o dispositivo de arranque para a sequência de arranque atual, siga estes passos:

1. Abra o menu Seleccione o dispositivo de arranque ligando ou reiniciando o computador e premindo, em seguida, **esc** enquanto a mensagem "Press the ESC key for Startup Menu" ("Prima a tecla ESC para aceder ao Menu de Configuração") é apresentada na parte inferior do ecrã.
2. Prima **f9**.
3. Utilize um dispositivo apontador ou as teclas de seta para selecionar um dispositivo de arranque e, em seguida, prima **enter**.

Definir uma solicitação MultiBoot Express

Para iniciar a Configuração do Computador e definir o computador para apresentar o menu de localização de arranque MultiBoot sempre que o computador é ligado ou reiniciado, siga estes passos:

1. Ligue ou reinicie o computador e, em seguida, prima **esc** enquanto a mensagem "Press the ESC key for Startup Menu" (Prima a tecla ESC para aceder ao Menu de Arranque) é apresentada na parte inferior do ecrã.
2. Prima **f10** para entrar na Configuração do Computador.
3. Utilize um dispositivo apontador ou as teclas de seta para selecionar **Configuração do sistema > Opções de arranque** e, em seguida, prima **enter**.
4. No campo **Espera da apresentação do Multiboot Express (seg.)**, introduza o tempo, em segundos, durante o qual pretende que o computador apresente o menu de localização de arranque antes de utilizar a definição atual do MultiBoot. (Quando selecionar 0, o menu de localização de arranque do Express Boot não é apresentado.)
5. Para guardar as suas alterações e sair da Configuração do Computador, clique no ícone **Guardar** no canto inferior esquerdo do ecrã e, em seguida, siga as instruções apresentadas no ecrã.
– ou –
Utilize as teclas de seta para selecionar **Principal > Guardar alterações e sair** e, em seguida, prima **enter**.

As alterações serão ativadas quando o computador for reiniciado.

Introduzir preferências no MultiBoot Express

Quando o menu Express Boot é exibido durante o arranque, dispõe das seguintes opções:

- Para especificar um dispositivo de arranque do menu Express Boot, selecione a sua preferência no limite de tempo designado e, em seguida, prima **enter**.
- Para evitar que o computador passe para a predefinição atual do MultiBoot, prima qualquer tecla antes que o limite de tempo designado expire. O computador não irá iniciar até que tenha selecionado um dispositivo de arranque e premido **enter**.
- Para permitir que o computador inicie de acordo com as definições atuais do MultiBoot, espere até que o tempo limite designado expire.

Utilizar a ferramenta HP PC Hardware Diagnostics (UEFI) (somente em alguns modelos)

HP PC Hardware Diagnostics é uma interface do tipo Unified Extensible Firmware Interface (UEFI) que lhe permite executar testes de diagnóstico para determinar se o hardware do computador está a funcionar corretamente. A ferramenta é executada fora do sistema operativo para isolar erros de hardware de problemas que possam ser causados pelo sistema operativo ou por outros componentes de software.

Para iniciar a ferramenta HP PC Hardware Diagnostics UEFI:

1. Ligue ou reinicie o computador, prima rapidamente **esc** e, em seguida, prima **f2**.

Após premir **f2**, o BIOS procura as ferramentas HP PC Hardware Diagnostics (UEFI) em três locais, na seguinte ordem:

- a. Ligado à unidade USB



NOTA: Para transferir a ferramenta HP PC Hardware Diagnostics (UEFI) para uma unidade USB, consulte [Transferir a ferramenta HP PC Hardware Diagnostics \(UEFI\) para um dispositivo USB na página 75](#).

- b. Unidade de disco rígido

- c. BIOS

2. Use as teclas de seta para seleccionar o tipo de teste de diagnóstico que deseja executar e, em seguida, siga as instruções apresentadas no ecrã.



NOTA: Se precisar de parar um teste de diagnóstico enquanto este estiver a correr, prima **esc**.

Transferir a ferramenta HP PC Hardware Diagnostics (UEFI) para um dispositivo USB



NOTA: As instruções de transferência da ferramenta HP PC Hardware Diagnostics (UEFI) são fornecidas apenas em inglês.

Existem duas opções para transferir a ferramenta HP PC Hardware Diagnostics para um dispositivo USB:

Transferir a versão mais recente do UEFI:

1. Visite <http://www.hp.com/go/techcenter/pcdiags>. É apresentada a página inicial do HP PC Diagnostics.
2. Clique na hiperligação **Transferir** na secção HP PC Hardware Diagnostics e, em seguida, seleccione **Executar**.

Transferir qualquer versão do UEFI para um produto específico:

1. Vá para <http://www.hp.com/support>, e, em seguida, selecione o seu país. É apresentada uma lista de opções.
2. Clique em Controladores e Transferências.
3. Na caixa de texto escreva o nome do produto e clique em **Avançar**.
– ou –
Clique em **Localizar agora** para que a HP detete automaticamente o seu produto.
4. Selecione o modelo do seu computador e, em seguida, selecione o seu sistema operativo.
5. Na secção Diagnóstico, clique em **HP UEFI Support Environment**.
– ou –
Clique em **Transferir** e, em seguida, selecione **Executar**.

13 Suporte técnico

Contate o suporte técnico

Se as informações fornecidas neste manual do utilizador ou em Ajuda e Suporte não contemplarem as suas questões, pode contactar o suporte. Para assistência nos E.U.A., consulte <http://www.hp.com/go/contactHP>. Para assistência a nível mundial, consulte http://welcome.hp.com/country/us/en/wwcontact_us.html.

Aqui pode:

- Conversar online com um técnico da HP.



NOTA: Quando a sessão de conversação de suporte técnico não estiver disponível num idioma em particular, está disponível em inglês.

- Assistência por E-mail.
- Localizar os números de telefone do suporte técnico.
- Localizar um centro de suporte da HP.

Etiquetas

As etiquetas afixadas no computador contêm informações de que pode necessitar para resolver problemas no sistema ou levar o computador para o estrangeiro.

 **IMPORTANTE:** Todas as etiquetas referidas nesta secção estarão colocadas num de 3 locais, dependendo do modelo do seu computador: afixadas na parte inferior do computador, colocadas no compartimento da bateria ou por baixo da tampa de manutenção.

- Etiqueta de serviço – Fornece informações importantes para identificar o seu computador. Quando contactar a assistência, provavelmente ser-lhe-á pedido o número de série e talvez o número de produto ou número do modelo. Localize estes números antes de contactar o suporte técnico.

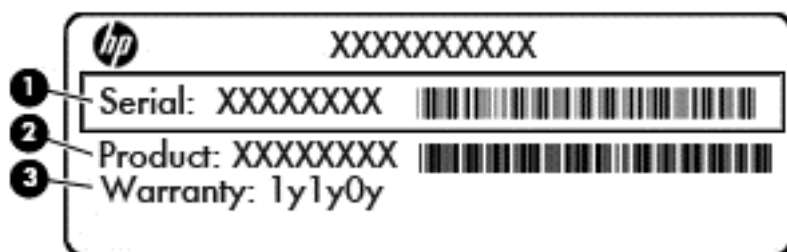

Componente

- | | |
|-----|---------------------|
| (1) | Número de série |
| (2) | Número do produto |
| (3) | Período de garantia |
-

- Certificado de Autenticidade da Microsoft® (apenas modelos selecionados, anteriores ao Windows 8)— Contém a Chave do Produto Windows. Pode necessitar da Chave de Produto para atualizar ou resolver problemas no sistema operativo. As plataformas HP como Windows 8 ou 8.1 pré-instalado não têm a etiqueta física, mas sim uma Chave Digital de Produto instalada eletronicamente.

 **NOTA:** Esta Chave Digital de Produto é automaticamente reconhecida e ativada pelos Sistemas Operativos Microsoft no caso de reinstalação do sistema operativo Windows 8 ou 8.1 com métodos de recuperação aprovados pela HP.

- Etiqueta(s) de regulamentação — Fornece(m) informações de regulamentação sobre o computador.
- Etiqueta(s) de certificação de comunicação sem fios – Fornece(m) informações sobre os dispositivos sem fios opcionais e sobre as marcas de aprovação de alguns dos países ou regiões onde os dispositivos foram aprovados para utilização.

14 Especificações

- [Potência de entrada](#)
- [Ambiente operativo](#)

Potência de entrada

As informações sobre energia fornecidas nesta secção podem ser úteis, caso tencione levar o computador para o estrangeiro.

O computador funciona com corrente contínua, que poderá ser fornecida por uma fonte de corrente alternada (CA) ou de corrente contínua (CC). A fonte de alimentação CA tem de fornecer uma tensão de 100 a 240 V, 50 a 60 Hz. Embora o computador possa ser ligado a uma fonte de corrente contínua independente, só deve ser alimentado através de um transformador CA ou de uma fonte de corrente contínua fornecidos e aprovados pela HP para utilização com o computador.

O computador pode funcionar com alimentação CC dentro das seguintes especificações.

Potência de entrada	Classificação
Tensão e corrente operativa	19,5 V cc @ 2,31 A – 45 W
	19,5 V cc @ 3,33 A – 65 W

 **NOTA:** Este equipamento foi concebido para sistemas de alimentação TI na Noruega, com uma tensão fase a fase não superior a 240 V rms.

 **NOTA:** A voltagem e a corrente de funcionamento do computador podem ser encontradas na etiqueta de regulamentação do sistema.

Ambiente operativo

Fator	Métricas	EUA
Temperatura		
Em funcionamento (a gravar disco ótico)	5 °C a 35 °C	41 °F a 95 °F
Desligado	-20 °C a 60 °C	-4 °F a 140 °F
Humidade relativa (sem condensação)		
Em funcionamento	10% a 90%	10% a 90%
Desligado	5% a 95%	5% a 95%
Altitude máxima (sem pressurização)		
Em funcionamento	-15 m a 3.048 m	-50 pés a 10.000 pés
Desligado	-15 m a 12.192 m	-50 pés a 40.000 pés

A Viajar com o seu computador ou expedir o computador

Se tiver de viajar com ou expedir o computador, seguem-se algumas sugestões a ter em mente para proteger o equipamento.

- Prepare o computador para uma viagem ou envio:
 - Efetue cópias de segurança das suas informações numa unidade externa.
 - Remova todos os discos e todos os suportes externos de dados, como cartões de memória, do computador.
 - Desligue todos os dispositivos externos e, em seguida, desligue os respetivos cabos.
 - Encerre o computador.
- Leve uma cópia de segurança das informações. Mantenha a cópia de segurança separada do computador.
- Quando viajar de avião, transporte o computador como bagagem de mão e não o despache no check-in com o resto das malas.

⚠ CUIDADO: Evite expor a unidade a campos magnéticos. Entre os dispositivos de segurança com campos magnéticos incluem-se os dispositivos de segurança instalados em aeroportos e os bastões de segurança. Os tapetes rolantes e outros dispositivos de segurança presentes nos aeroportos para verificar a bagagem de mão utilizam raios X, em vez de magnetismo, que não danificam as unidades.

- Se tencionar utilizar o computador durante o voo, preste atenção aos avisos no avião que indicam quando é permitido utilizar o computador. A permissão para utilização do computador durante o voo só pode ser concedida pela companhia aérea.
- Se for necessário expedir o computador ou uma unidade, utilize uma embalagem protetora adequada e escreva “FRÁGIL” no pacote.

Se o computador tiver um dispositivo sem fios instalado, a utilização destes dispositivos pode ser restringida em alguns ambientes. Essas restrições poderão aplicar-se a bordo de aviões, em hospitais, perto de explosivos e em locais perigosos. Se não tiver a certeza de quais as normas de utilização aplicáveis a um dispositivo específico, peça autorização para utilizar o computador antes de ligar o equipamento.

- Se estiver a viajar para o estrangeiro, siga estas sugestões:
 - Consulte os regulamentos alfandegários relativos a computadores de cada país do seu itinerário.
 - Verifique o cabo de alimentação e os requisitos do adaptador relativamente a todos os locais onde pretende utilizar o computador. As configurações de tensão, frequência e ficha variam.

⚠ AVISO! Para reduzir o risco de choque elétrico, incêndio ou danos no equipamento, não tente ligar o computador com um transformador destinado a aparelhos elétricos.

B Resolução de problemas

Recursos de resolução de problemas

- Acesse as hiperligações do Web site e a informações adicionais acerca do computador através da Ajuda e Suporte. Para aceder à Ajuda e Suporte, seleccione **Iniciar > Ajuda e Suporte**.



NOTA: Algumas ferramentas de verificação e reparação necessitam de uma ligação à Internet. A HP também fornece ferramentas adicionais que não necessitam de uma ligação à Internet.

- Contactar o suporte HP. Para assistência nos E.U.A., consulte <http://www.hp.com/go/contactHP>. Para assistência a nível mundial, consulte http://welcome.hp.com/country/us/en/wwcontact_us.html.

Escolha entre os seguintes tipos de suporte:

- Conversar online com um técnico da HP.



NOTA: Quando a sessão de conversação de suporte técnico não estiver disponível num idioma em particular, está disponível em inglês.

- Procurar números de telefone internacionais do suporte técnico.
- Localizar um centro de suporte da HP.

Resolução de questões

As secções seguintes descrevem várias questões e soluções comuns.

O computador não inicia

Se o computador não ligar quando prime o botão de energia, as seguintes sugestões podem ajudá-lo a determinar a razão pela qual o computador não inicia:

- Se o computador estiver ligado a uma tomada CA, ligue outro dispositivo eléctrico à tomada para se certificar de que a mesma está a fornecer a corrente adequada.



NOTA: Utilize apenas o transformador CA fornecido com o computador ou um que seja aprovado pela HP para este computador.

- Se o computador estiver ligado a alguma fonte de alimentação externa que não seja a tomada CA, ligue o computador a uma tomada CA utilizando o transformador CA. Certifique-se de que as ligações do cabo de alimentação e do transformador CA estão seguras.

O ecrã do computador está em branco

Se o ecrã estiver em branco mas não tiver desligado o computador, uma ou mais destas definições poderão ser a causa:

- O computador pode estar em modo de Suspensão. Para sair da Suspensão, prima por breves momentos o botão de energia. A Suspensão é uma funcionalidade de poupança de energia que desliga o ecrã. O modo de Suspensão pode ser iniciado pelo sistema enquanto o computador está ligado mas não em utilização ou quando a bateria do computador está fraca. Para alterar estas e outras definições de

energia, clique com o botão direito do rato no ícone **Bateria**, na área de notificação do ambiente de trabalho Windows, na extremidade direita da barra de tarefas e, em seguida, clique em **Preferências**.

- O computador pode não estar definido para apresentar a imagem no ecrã. Para transferir a imagem para o ecrã do computador, prima **fn+f4**. Na maioria dos modelos, quando um ecrã externo opcional, tal como um monitor, é ligado ao computador, a imagem pode ser exibida no ecrã do computador, no ecrã externo ou em ambos em simultâneo. Quando prime **fn+f4** repetidamente, a imagem alterna entre o ecrã do computador, um ou mais ecrãs externos e a apresentação simultânea em todos os dispositivos.

O software está a funcionar de forma anormal

Se o software não responder ou responder de forma anormal, reinicie o computador. Clique em **Iniciar**, clique na seta junto ao botão **Encerrar** e, em seguida, clique em **Reiniciar**. Se não conseguir reiniciar o computador através deste procedimento, consulte a secção seguinte, [O computador está ligado mas não responde na página 82](#).

O computador está ligado mas não responde

Se o computador está ligado mas não responde aos comandos do software ou do teclado, experimente os seguintes procedimentos de encerramento de emergência, na sequência indicada, até que o encerramento ocorra:

 **CAUIDADO:** Os procedimentos de encerramento de emergência resultam na perda de informações não guardadas.

- Prima sem soltar o botão de energia durante, pelo menos, 5 segundos.
- Desligue o computador da alimentação externa e remova a bateria.

O computador está involuntariamente quente

É normal que o computador aqueça durante a utilização. No entanto, se notar que o computador está *involuntariamente* quente, pode estar em sobreaquecimento devido ao bloqueio de uma abertura de ventilação.

Se suspeitar que o computador está a sobreaquecer, deixe-o arrefecer até atingir a temperatura ambiente. Certifique-se de que mantém todas as aberturas de ventilação livres de obstruções enquanto estiver a utilizar o computador.

 **AVISO!** Para reduzir a possibilidade de lesões relacionadas com o calor ou o sobreaquecimento do computador, não coloque o computador diretamente sobre o seu colo ou obstrua as aberturas de ventilação do ar do computador. Utilize o computador apenas em superfícies planas e rígidas. Não permita que outra superfície rígida, como uma impressora opcional adjacente, ou uma superfície flexível, como travesseiros, tapetes ou vestuário, bloqueiem a circulação de ar. Além disso, não permita o contacto entre o transformador CA e a pele ou uma superfície mole como, por exemplo, travesseiros, tapetes ou vestuário, durante o funcionamento. O computador e o transformador CA cumprem os limites de temperatura de superfícies acessíveis ao utilizador definidos pela Norma Internacional para Segurança de Equipamentos de Tecnologias de Informação (IEC 60950).

 **NOTA:** A ventoinha no computador liga-se automaticamente para arrefecer os componentes internos e evitar o sobreaquecimento. É normal a ventoinha interna ligar-se e desligar-se durante o funcionamento do computador.

Um dispositivo externo não está a funcionar

Se algum dispositivo externo não funcionar como esperado, siga as seguintes sugestões:

- Ligue o dispositivo de acordo com as instruções do fabricante.
- Certifique-se de que todas as ligações do dispositivo estão seguras.
- Certifique-se de que o dispositivo está a receber energia elétrica.
- Certifique-se de que o dispositivo, especialmente se for antigo, é compatível com o sistema operativo.
- Certifique-se de que os controladores do dispositivo corretos estão instalados e atualizados.

A ligação de rede sem fios não está a funcionar

Se a ligação de rede sem fios não está a funcionar como esperado, siga as seguintes sugestões:

- Para ativar ou desativar um dispositivo de rede com ou sem fios, clique com o botão direito do rato no ícone **Ligação de rede** na área de notificação do ambiente de trabalho Windows, na extremidade direita da barra de tarefas. Para ativar os dispositivos, selecione a caixa de verificação a partir da opção de menu. Para desativar o dispositivo, anule a seleção da caixa de verificação.
- Certifique-se de que o dispositivo sem fios está ligado.
- Certifique-se de que as antenas sem fios do computador não estão obstruídas.
- Certifique-se de que o modem de cabo ou DSL e o respetivo cabo de alimentação estão devidamente ligados e que as luzes estão acesas.
- Certifique-se de que o router sem fios ou o ponto de acesso está devidamente ligado ao transformador CA e ao modem de cabo ou DSL e as luzes estão acesas.
- Desligue e volte a ligar todos os cabos e desligue e volte a ligar a alimentação.

Um disco não reproduz

- Guarde o trabalho e feche todos os programas antes de reproduzir um CD ou um DVD.
- Desligue a Internet antes de reproduzir um CD ou um DVD.
- Certifique-se de que introduz o disco corretamente.
- Certifique-se de que o disco está limpo. Se necessário, limpe o disco com água filtrada e um pano sem pelos. Limpe a partir do centro do disco em direção à borda.
- Verifique se o disco tem riscos. Se encontrar riscos, repare o disco com um kit de reparação de discos óticos, disponível em muitas lojas de eletrónica.
- Desative o modo de Suspensão antes de reproduzir o disco.

Não inicie o modo de Suspensão durante a reprodução de um disco. Caso contrário, poderá ser apresentada uma mensagem de aviso a perguntar se pretende continuar. Se esta mensagem for exibida, clique em **Não**. Depois de clicar em Não, o computador poderá comportar-se de uma das seguintes formas:

- A reprodução poderá continuar.

– ou –

- A janela de reprodução no programa de multimédia poderá fechar. Para voltar a reproduzir o disco, clique no botão **Reproduzir** no programa multimédia para reiniciar o disco. Em casos raros, pode ser necessário sair do programa e, em seguida, reiniciá-lo.

Não é visível um filme num ecrã externo

1. Se tanto o ecrã do computador como o ecrã externo estiverem ligados, prima **fn+f4** uma ou mais vezes para alternar entre ambos.
2. Configure as definições do ecrã para assumir o ecrã externo como principal:
 - a. Clique com o botão direito do rato em qualquer zona em branco do ambiente de trabalho e selecione **Resolução do ecrã**.
 - b. Especifique um ecrã principal e um secundário.



NOTA: Ao utilizar ambos os ecrãs, a imagem de DVD não surgirá em qualquer ecrã designado como secundário.

O processo de gravação de um disco não se inicia, ou é interrompido antes da sua conclusão

- Certifique-se de que todos os outros programas estão fechados.
- Desligue o modo de Suspensão
- Certifique-se de que está a utilizar o tipo certo de disco para a unidade.
- Certifique-se de que o disco está corretamente inserido.
- Selecione uma velocidade de gravação inferior e tente novamente.
- Se estiver a copiar um disco, guarde a informação do disco de origem na sua unidade de disco rígido antes de tentar gravar os conteúdos num novo disco e, em seguida, grave a partir da sua unidade de disco rígido.

C Descarga eletrostática

A descarga eletrostática consiste na libertação de eletricidade estática quando dois objetos entrarem em contacto como, por exemplo, os choques que se apanham ao caminhar sobre alcatifa e ao tocar a seguir num puxador de porta metálico.

Uma descarga de eletricidade estática por meio dos dedos ou de outros condutores electrostáticos pode danificar os componentes eletrónicos. Para evitar danos no computador, numa unidade ou perda de informações, devem ser tomadas as seguintes precauções:

- Se tiver instruções de remoção ou instalação que indiquem que deve desligar o computador, faça-o depois de certificar-se de que está em contacto com a terra e antes de remover qualquer cobertura.
- Não retire os componentes dos respetivos recipientes com proteção eletrostática enquanto não estiver preparado para os instalar.
- Evite tocar em pinos, terminais e circuitos. Restrinja ao mínimo possível o manuseamento de componentes eletrónicos.
- Utilize ferramentas anti-magnéticas.
- Antes de manusear componentes, descarregue a eletricidade estática tocando numa superfície metálica não pintada do computador.
- Se remover um componente, coloque-o num recipiente com proteção eletrostática.

Caso necessite de mais informações sobre eletricidade estática ou assistência para a remoção ou instalação de componentes, contacte o suporte técnico HP.

Índice Remissivo

A

aberturas de ventilação, identificar 5, 12
Adaptador CA, testar 42
alimentação
 bateria 37
 opções 35
 poupar 40
alimentação, identificação do botão 10
alimentação CA externa, utilizar 41
altifalantes, identificar 10
ambiente operativo 79
antenas sem fios, identificar 6
antenas WLAN, identificar 6
antenas WWAN, identificar 6
apresentar a imagem, alternar 26
atualizações críticas, software 60
auscultadores e microfones, ligar 30

B

Banda Larga Móvel HP, desativada 19
bateria
 descarga 38
 mostrar a carga restante 38
 níveis de bateria fraca 38
 poupar energia 40
BIOS
 atualizar 71
 determinar versão 72
 transferir uma atualização 72
botão de comunicação sem fios 14
botão de energia 35
botão Windows, identificar 11, 27
botões
 alimentação 10, 35
 botão do Windows 27
 botão Windows 11
 multimédia 29
 TouchPad direito 8
 TouchPad esquerdo 8
 volume 29

C

cabos
 USB 45
cabo USB, ligar 45
câmara web 6
câmara Web 6, 31
câmara web, identificar 6
câmara Web, identificar 6
cartão de memória
 formatos suportados 43
 inserir 43
 remover 43
componentes
 ecrã 6
 lado direito 4
 lado esquerdo 5
 parte frontal 13
 parte inferior 12
 parte superior 7
computador, viajar 80
Computer Setup
 navegar e selecionar 70
 palavra-passe de administrador do BIOS 52
 palavra-passe do DriveLock 54
conector, alimentação 4
conector de alimentação, identificar 4
Configuração da ligação à Internet 17
configuração da WLAN 17
Configuração do Computador
 restaurar predefinições 71
configurar
 áudio para HDMI 33
controlos de atividades multimédia 29
controlos sem fios
 botão 14
 sistema operativo 14
Cópia de Segurança e Restauo 67
cópias de segurança
 criar 66
 recuperar 67
cuidar do computador 62

D

definir a proteção por palavra-passe na reativação 37
definir opções de energia 35
descarga eletrostática 85
desligar o computador 35
Dispositivo Bluetooth 14, 20
dispositivos apontadores, definir preferências 22
dispositivos de alta definição, ligar 33, 34
dispositivos externos 46
dispositivos opcionais externos, utilizar 46
dispositivos USB
 descrição 44
 ligar 45
 retirar 45
dispositivo WLAN 78
Dispositivo WLAN 16
Dispositivo WWAN 14
DVD de Recuperação de Controlador, criar 65
 utilizar para restauro 69
DVD do sistema operativo Windows 7
 criar 65
 utilizar para restauro 69

E

encerrar 35
energia da bateria 37
esc, identificar tecla 11
estados de poupança de energia 35
Etiqueta da WLAN 78
etiqueta de certificação da comunicação sem fios 78
Etiqueta do Bluetooth 78
Etiqueta do Certificado de Autenticidade Microsoft 78
etiquetas
 Bluetooth 78
 certificação da comunicação sem fios 78
 Certificado de Autenticidade Microsoft 78

- número de série 78
 - regulamentação 78
 - WLAN 78
- F**
- ferramentas de cópia de segurança 65
 - Ferramentas de recuperação 65
 - ferramentas de recuperação, Windows 67
 - fn, identificar tecla 11
 - função, identificar teclas 11
 - funções de áudio, verificar 30
- G**
- gesto de deslizamento no TouchPad 23
 - Gesto do TouchPad de zoom com aproximação de 2 dedos 24
 - gestos do TouchPad
 - deslocamento 23
 - utilizar 22
 - Zoom com aproximação de dois dedos 24
- H**
- HDMI, Configurar áudio 33
 - Hibernação
 - iniciar 36
 - sair 36
 - HP 3D DriveGuard 49
 - HP Client Security Manager 60
 - HP Recovery Disc Creator, usar 65
 - hubs 44
 - hubs USB 44
- I**
- imagem do ecrã, alternar 26
 - informações da bateria, localizar 37
 - informações de regulamentação
 - etiqueta de regulamentação 78
 - etiquetas de certificação da comunicação sem fios 78
 - Intel Wireless Display 34
 - interruptor, alimentação 35
 - Interruptor de alimentação 35
 - interruptor do ecrã interno 6
- L**
- leitor de cartões de memória, identificar 4
- ligação a WLAN empresarial 18
 - ligação a WLAN pública 18
 - ligar a uma WLAN 18
 - limpeza do computador 62
 - luz da comunicação sem fios 7, 9, 14
 - luz da unidade de disco rígido 49
 - luz da unidade de disco rígido, identificar 13
 - luz do caps lock, identificar 9
 - luz do TouchPad, identificar 9
 - Luz do transformador/bateria 4
 - luzes
 - alimentação 9
 - caps lock 9
 - da comunicação sem fios 9
 - Estado da tomada RJ-45 (rede) 4
 - sem fios 7
 - TouchPad 9
 - transformador/bateria 4
 - unidade de disco rígido 13
 - luzes, unidade de disco rígido 49
 - Luzes da RJ-45 (rede), identificar 4
 - luzes de alimentação 9
- M**
- manutenção
 - Desfragmentador de disco 48
 - Limpeza do disco 49
 - microfones internos, identificar 6
- N**
- nível de bateria crítico 35
 - nível de bateria fraca 38
 - nome e número do equipamento, computador 78
 - número de série 78
 - número de série, computador 78
 - num lock, teclado externo 28
- O**
- o sistema deixou de responder 35
- P**
- palavra-passe de administrador 51
 - palavra-passe de utilizador 51
 - palavra-passe do DriveLock
 - alterar 57
 - configurar 55
 - descrição 54
 - introduzir 56
 - remover 58
 - palavra-passe do DriveLock
 - automático
 - introduzir 58
 - remover 59
 - palavras-passe
 - administrador 51
 - administrador do BIOS 52
 - DriveLock 54
 - utilizador 51
 - partição de recuperação 68
 - Partição de Recuperação HP
 - utilizar para recuperação 68
 - verificar a presença 68
 - porta do monitor externo 5, 32
 - porta HDMI, identificar 5
 - porta HDMI, ligar 33
 - portas
 - HDMI 5, 33
 - Intel Wireless Display 34
 - monitor externo 5, 32
 - VGA 32
 - portas USB, identificar 4, 5
 - Porta USB 3.0 4, 5
 - porta VGA, ligar 32
 - potência de entrada 79
 - poupar, energia 40
- Q**
- questões, resolução 81
- R**
- ranhura do cabo de segurança, identificar 5
 - ranhuras
 - cabo de segurança 5
 - rato, externo
 - definir preferências 22
 - recuperação, sistema 67
 - recuperação da unidade de disco rígido 68
 - recuperação f11 68
 - rede sem fios (WLAN)
 - alcance funcional 18
 - equipamento necessário 17
 - ligação a WLAN empresarial 18
 - ligação a WLAN pública 18
 - ligar 18

- segurança 17
 - utilizar 16
- Reparação do Arranque, utilizar 67
- Reparação do Arranque Windows, utilizar 67
- resolução de problemas
 - gravação de discos 84
 - reprodução de discos 83
- resolução de problemas, ecrã externo 84
- restaurar a unidade de disco rígido 68

S

- segurança, sem fios 17
- SIM
 - inserir 19
- SoftPaqs, transferir 64
- software
 - antivírus 59
 - atualizações críticas 60
 - Desfragmentador de disco 48
 - firewall 59
 - Limpeza do disco 49
- software antivírus 59
- software de firewall 59
- software de Limpeza do disco 49
- software Desfragmentador de disco 48
- suporte de recuperação, utilizar para restaurar 69
- suporte de unidade 36
- Suporte do sistema operativo
 - Windows 7
 - criar 65
 - utilizar para restauro 69
- suporte gravável 36
- suporte legacy, USB 70
- suporte legível 36
- suporte para USB Legacy 70
- suportes de recuperação, criar 65
- Suspensão
 - iniciar 36
 - sair 36

T

- Tecla de atalho para Ajuda e Suporte 25
- tecla de comunicação sem fios, identificar 26

- teclado
 - identificar 27
 - numérico incorporado 11
- teclado, externo
 - num lock 28
- teclado numérico, externo
 - utilizar 28
- teclado numérico incorporado, identificar 11, 27
- tecla fn, identificar 25
- tecla para silenciar, identificar 26
- teclas
 - esc 11
 - fn 11
 - função 11
 - multimédia 29
 - volume 29
- teclas de atalho
 - Ajuda e Suporte 25
 - ajustar volume 26
 - alternar a imagem do ecrã 26
 - aumentar a luminosidade do ecrã 26
 - aumentar o som dos altifalantes 26
 - da comunicação sem fios 26
 - descrição 25
 - diminui a luminosidade do ecrã 26
 - diminuir o som dos altifalantes 26
 - silenciar o som do altifalante 26
 - Suspensão 25
 - TouchPad 25
 - utilizar 25
- teclas de atalho, multimédia 29
- teclas de atalho de multimédia 29
- teclas de atalho do teclado, identificar 25
- teclas de luminosidade do ecrã 26
- teclas de volume, identificar 26
- testar um transformador CA 42
- Teste da Bateria 37
- tomada de auscultadores (saída de áudio) 5
- tomada de entrada de áudio (microfone), identificar 5
- tomada de microfone (entrada de áudio), identificar 5
- tomada de rede, identificar 4

- tomada de saída de áudio (auscultadores), identificar 5
- tomada RJ-45 (rede), identificar 4
- tomadas
 - entrada de áudio (microfone) 5
 - rede 4
 - RJ-45 (rede) 4
 - saída de áudio (auscultadores) 5
- TouchPad
 - botões 8
 - utilizar 22

U

- unidade de disco rígido
 - externa 46
 - HP 3D DriveGuard 49
- unidade externa 46
- unidade óticas 46
- unidades
 - disco rígido 46
 - externa 46
 - manusear 47
 - óticas 46
 - utilizar 47
- utilitário de configuração
 - navegar e selecionar 70
 - restaurar predefinições 71
- utilizar
 - alimentação CA externa 41
 - estados de poupança de energia 35

V

- verificar funções de áudio 30
- viajar com o computador 78, 80
- vídeo 31
- volume
 - ajustar 29
 - botões 29
 - teclas 29

Z

- Zona do TouchPad
 - identificar 8