

Quick Setup

46.99 cm/18.5":1366 x 768 @ 60 Hz

The model shown may vary from the product selected but setup remains the same.

1

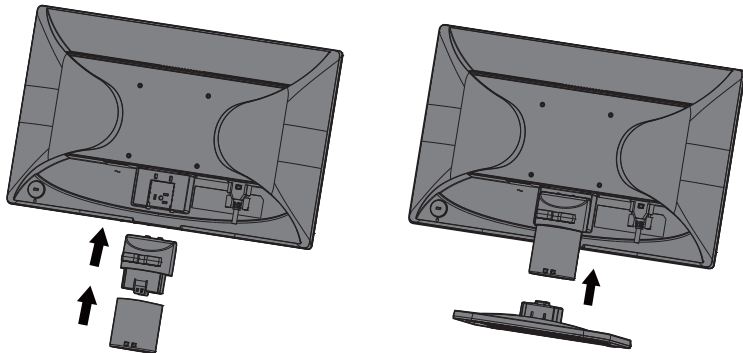

2

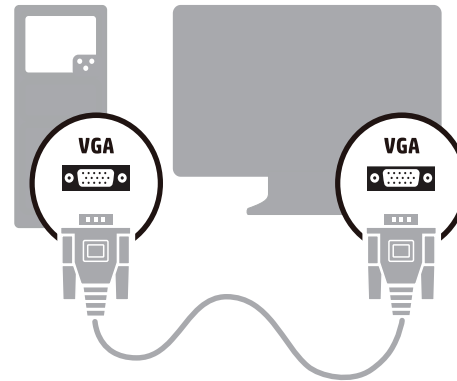

3 ㉑

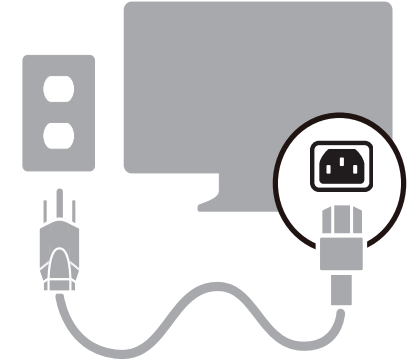

4 ㉑

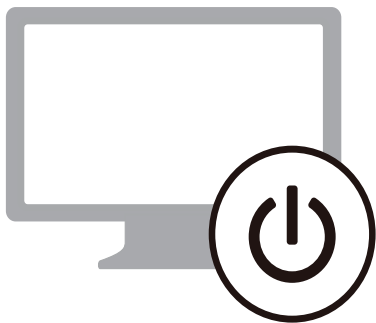

Copyright © 2015 Hewlett-Packard Development Company, L.P.
The information contained herein is subject to change without notice.
First Edition February 2015
Printed in China





808957-DN1



Q41G785169034A

Thank you for your purchase

 The Limited Warranty Period for your product is provided on the warranty guide that is included with your product.

 To get help from the HP Support Center go to www.hp.com/support.

 To view and download the product user guide (includes regulatory, safety and environmental notices), drivers, software and firmware go to www.hp.com/support. Click **Support**, select **Download Drivers**, and then enter your product's name in the **Find by Product** search field. Click **Go**.

 **WARNING:** To reduce the risk of electric shock or damage to your equipment: Do not disable the power cord grounding plug. The grounding plug is an important safety feature. Plug the power cord in a grounded (earthed) outlet that is easily accessible at all times. Disconnect power from the monitor by unplugging the power cord from the electrical outlet.

HP is committed to providing documentation that meets your needs. To help us improve the documentation, please send any suggestions, comments, or errors to docfeedback@hp.com. Include the document title and part number when submitting your feedback.

Gracias por su compra.

 El período de garantía limitada para su producto se proporciona en la guía de garantía incluida con este.

 Para obtener ayuda del Centro de soporte técnico de HP, vaya a www.hp.com/support.

 Para ver y descargar la guía del usuario del producto (incluye avisos sobre normativas, seguridad y medio ambiente), controladores, software y firmware, vaya a www.hp.com/support. Haga clic en **Soporte**, seleccione **Descargar controladores** y, a continuación, escriba el nombre del producto en el campo de búsqueda **Buscar por producto**. Haga clic en **Ir**.

Obrigado pela sua compra

 O Período Limitado de Garantia do seu produto é fornecido na guia de garantia que está incluída no seu produto.

 Para obter ajuda do Centro de Suporte HP, visite www.hp.com/support.

 Para ver e fazer o download da guia do usuário do produto (inclui avisos regulamentares, de segurança e ambientais), drivers, software e firmware, visite www.hp.com/support. Clique em **Support** (*suporte*), selecione **Download Drivers** (*download dos drivers*) e depois digite o nome de seu produto no campo de busca **Find by Product** (*procurar por produto*). Clique em **Go** (*continuar*).

 **ADVERTÊNCIA:** Para reduzir o risco de choque elétrico ou danos no seu equipamento: Não desligue o plugue de aterramento do cabo de força. O plugue de aterramento é um recurso de segurança importante. Plugue o cabo de força em uma tomada ligada à terra (de aterramento) que é facilmente acessível sempre. Desligue a força no monitor, retirando o cabo de força da tomada elétrica.

A HP está comprometida com o fornecimento da documentação que atende as suas necessidades. Para nos ajudar a melhorar a documentação, por favor, envie alguma sugestão, comentário ou erro para docfeedback@hp.com. Inclua o título do documento e número da parte quando enviar seu retorno de informações.

 **ADVERTENCIA:** Para reducir el riesgo de descargas eléctricas o daños en el equipo: No desmonte el enchufe con conexión a tierra del cable de alimentación. El enchufe con toma de tierra es una función de seguridad importante. Enchufe el cable de alimentación a una toma de corriente conectada a tierra a la que pueda acceder en todo momento. Desconecte la alimentación del monitor desenchufando el cable de alimentación de la toma de corriente eléctrica.

HP tiene el compromiso de proporcionar la documentación que satisfaga las necesidades del usuario. Para ayudarnos a mejorar la documentación, envíenos cualquier sugerencia, comentario o errores a docfeedback@hp.com. Incluya el título y el número de serie del documento cuando envíe sus comentarios.

Nous vous remercions pour votre achat

 La période de garantie limitée pour ce produit est indiquée dans le guide de garantie l'accompagnant.

 Pour obtenir de l'aide du Centre d'assistance HP, veuillez visiter www.hp.com/support.

 Pour consulter et télécharger le Guide d'utilisation de votre appareil (y compris les notices réglementaires, sécuritaires et environnementales), les pilotes, logiciels et microprogrammes, veuillez vous rendre sur www.hp.com/support. Cliquez sur **Support**, sélectionnez **Download Drivers** (*télécharger les pilotes*), puis saisissez le nom de votre appareil dans le champ de recherche **Find by Product** (*trouver par produit*). Cliquez ensuite sur **Go**.

 **ATTENTION :** pour minimiser le risque de choc électrique et éviter d'endommager votre équipement : ne contournez jamais le dispositif de mise à la terre de votre appareil. La fiche de mise à la terre est une mesure de sécurité importante. Branchez le cordon d'alimentation sur une prise secteur correctement mise à la terre et aisément accessible en tout temps. Coupez l'alimentation de votre moniteur en débranchant le cordon d'alimentation de la prise secteur.

HP s'engage à vous fournir une documentation répondant à vos besoins. Pour nous aider à améliorer la qualité de notre documentation, n'hésitez pas à nous faire part de vos suggestions, commentaires ou remarques sur d'éventuelles erreurs en écrivant à docfeedback@hp.com. Merci de mentionner le titre du document ainsi que le numéro de la section concernée dans votre courrier.

Obrigado pela sua preferência

 O período da garantia limitada encontra-se especificado no certificado de garantia incluído com o produto.

 Para obter ajuda do centro de assistência técnica da HP visite o website www.hp.com/support.

 Para ver e transferir o guia de utilizador do produto (incluindo os avisos obrigatórios, as normas de segurança e avisos relativos à proteção do ambiente), controladores, software e firmware visite o website www.hp.com/support. Clique em **Support** (*Assistência*), escolha **Download Drivers** (*Transferir controladores*) e especifique o nome do produto no campo de pesquisa **Find by Product** (*Procurar produto*). Clique em **Go** (*Ir para*).

 **AVISO:** Para reduzir o risco de choque elétrico ou o risco de danos ao nível do equipamento: Não desative a ficha com ligação à terra do cabo de alimentação. A ficha com ligação à terra constitui uma importante medida de segurança. Ligue a ficha a uma tomada elétrica com ligação à terra e de fácil acesso. Desligue a alimentação do monitor retirando o cabo de alimentação da tomada elétrica.

A HP esforça-se por fornecer documentação que vá ao encontro das suas necessidades. Para nos ajudar a melhorar a nossa documentação, pode enviar-nos quaisquer sugestões, comentários ou erros detetados para docfeedback@hp.com. Inclua o título do documento e número da peça ao enviar-nos o seu feedback.