

《用户指南》

© Copyright 2015 Hewlett-Packard Development Company, L.P.

AMD 和 AMD Catalyst 是 Advanced Micro Devices, Inc. 的商标。Bluetooth 是其所有者的商标，Hewlett-Packard Company 经许可进行使用。Intel、Celeron 和 Pentium 是 Intel Corporation 在美国和其他国家/地区的商标。Microsoft 和 Windows 是 Microsoft 公司在美国的注册商标。

本文档中包含的信息如有更改，恕不另行通知。随 HP 产品和服务附带的明确有限保修声明中阐明了此类产品和服务的全部保修服务。本文档中的任何内容均不应理解为构成任何额外保证。HP 对本文档中出现的技术错误、编辑错误或遗漏之处不承担责任。

第一版：2015 年 4 月

文档部件号：808227-AA1

产品通告

本指南介绍大多数机型的常用功能。您的笔记本电脑上可能未提供某些功能。

此笔记本电脑可能需要升级和/或单独购买硬件和/或 DVD 驱动器，以安装 Windows 7 软件并充分利用 Windows 7 的功能。如需详细信息，请访问 <http://windows.microsoft.com/en-us/windows7/get-know-windows-7>。

要访问最新的用户指南，请转到 <http://www.hp.com/support>，然后选择您所在的国家/地区。选择**驱动程序和下载**，然后按照屏幕上的说明进行操作。

软件条款

如果安装、复制、下载或以其他方式使用此计算机上预安装的任何软件产品，即表明您同意受 HP 最终用户许可协议 (EULA) 条款的约束。如果您不接受这些许可条款，唯一的补救办法是在 14 天内将全部产品（硬件和软件）原封不动地退回经销商处，并依据经销商的退款政策获得全额退款。

有关任何其他信息或申请计算机的全额退款，请联系您的经销商。

安全警告声明

⚠ 警告！ 为了尽可能避免灼伤或笔记本电脑过热，请不要将笔记本电脑直接放在膝盖上，也不要阻塞笔记本电脑的通风孔。使用时，应将笔记本电脑放置在坚固的平面上。不要让坚硬物体（例如旁边的打印机选件）或柔软物体（例如枕头、毛毯或衣物）阻挡空气流通。另外，在使用时避免交流电源适配器接触到皮肤或者柔软物体，例如枕头、毛毯或衣物。此款笔记本电脑和交流电源适配器符合信息技术设备安全性国际标准 (IEC 60950-1) 中规定的用户可接触的表面温度限制。

处理器配置设置（仅限部分机型）

 **切记：**部分笔记本电脑型号已配置 Intel® Pentium® N35xx/N37xx 系列或 Celeron® N28xx/N29xx/N30xx/N31xx 系列处理器和 Windows® 操作系统。在这些型号上，请勿更改 msconfig.exe 中的处理器配置设置，即从四个或两个处理器更改为一个处理器。否则，您的计算机将不会重启。您必须进行出厂重置以恢复初始设置。

目录

1 由此开始	1
最佳做法	1
可进行的有趣事情	1
更多 HP 资源	2
2 了解笔记本电脑	3
查找您的硬件和软件信息	3
右侧	4
左侧	5
显示屏	7
顶部	9
触摸板	9
指示灯	10
按钮	10
按键	12
底部	13
标签	13
3 连接到网络	15
连接到无线网络	15
使用无线设备控制	15
使用无线按钮	15
使用 HP Connection Manager (仅限某些机型)	15
使用操作系统控制	16
连接到 WLAN	16
使用 Bluetooth 无线设备 (仅限部分机型)	16
连接有线网络	17
连接到局域网 (LAN)	17
共享数据和驱动器以及访问软件	17
4 享受娱乐功能	18
多媒体功能	18
使用网络摄像头	19
使用音频	19
连接扬声器	19

连接耳机和麦克风	20
使用声音设置	20
使用视频	20
使用 VGA 电缆连接视频设备	20
使用 HDMI 电缆连接视频设备	21
设置 HDMI 音频	22
使用 Intel Wireless Display 和 Wireless Music (仅限某些机型)	23
5 在屏幕中导航	24
使用触摸板手势	24
点击	24
双指张合	24
双指滑动	25
双指点击	25
使用键盘和鼠标	25
使用组合键	25
使用操作键	26
使用热键	26
使用 ALT GR 组合键	27
6 管理电源	28
启动睡眠和休眠模式	28
手动启动和退出睡眠状态	28
手动启动和退出休眠状态 (仅限部分机型)	28
对唤醒设置密码保护	29
使用电源计量器	29
选择电源计划	29
依靠电池电源供电	30
用户可替换电池	30
查找电池信息	30
节约电池电源	31
识别电池电量不足的情况	31
解决电池电量不足的情况	31
当有外接电源时解决电池电量不足的情况	31
当没有电源时解决电池电量不足的情况	31
当笔记本电脑无法退出休眠模式时解决电池电量不足的情况	31
存放可由用户更换的电池	31
处理可由用户更换的电池	32
更换可由用户更换的电池	32

依靠外接交流电源供电	32
排除电源问题	32
使用 Intel Smart Connect 技术刷新您的软件内容（仅限某些机型）	33
关闭笔记本电脑	33
7 维护笔记本电脑	35
提高性能	35
取放驱动器	35
使用磁盘碎片整理程序	35
使用磁盘清理程序	36
更新程序和驱动程序	36
清洁您的笔记本电脑	36
清洁步骤	36
清洁显示屏（一体机或笔记本电脑）	37
清洁侧面和机盖	37
清洁触摸板、键盘和鼠标	37
携带笔记本电脑出行或运送笔记本电脑	37
8 保护您的笔记本电脑和信息	39
找到安全软件	39
使用密码	39
设置 Windows 密码	40
设置 Setup Utility (BIOS) 密码	40
使用 Internet Security 软件	41
使用防病毒软件	41
使用防火墙软件	41
安装软件更新	41
安装重要安全更新	41
安装 HP 和第三方软件更新	41
保护您的无线网络	42
备份您的软件应用程序和信息	42
使用可选的安全保护缆锁	42
9 使用 Setup Utility (BIOS) 和 HP PC Hardware Diagnostics (UEFI)	43
启动 Setup Utility (BIOS)	43
更新 BIOS	43
确定 BIOS 版本	43
下载 BIOS 更新程序	43
使用 HP PC Hardware Diagnostics (UEFI)	44

将 HP PC Hardware Diagnostics (UEFI) 下载到 USB 设备	45
10 备份、还原和恢复	46
创建备份	46
创建恢复介质以恢复原始系统	46
需要了解的情况	46
创建恢复介质	46
创建系统还原点	47
需要了解的情况	47
创建系统还原点	47
备份系统和个人信息	47
成功备份的提示	47
需要了解的情况	48
使用 Windows 备份和还原创建备份	48
还原和恢复	48
还原到以前的系统还原点	48
还原特定文件	49
使用 Windows 备份和还原来还原特定文件	49
使用 HP Recovery Manager 恢复原始系统	49
需要了解的情况	49
使用 HP Recovery 分区恢复（仅限某些机型）	49
使用恢复介质进行恢复	50
更改笔记本电脑计算机引导顺序	50
11 规格	51
输入功率	51
工作环境	51
12 静电放电	52
索引	53

1 由此开始

此笔记本电脑是一款功能强大的工具，旨在提高工作效率和增强娱乐体验。要最大限度地利用您的笔记本电脑，请阅读本章，以了解设置后的最佳做法、用笔记本电脑可进行的有趣事情以及从何处获得更多 HP 资源。

最佳做法

在设置并注册计算机后，我们建议您执行以下步骤来充分利用您的明智投资：

- 如果尚未连接到有线或无线网络，请执行此操作。请参阅[第 15 页的\[连接到网络\]\(#\)](#)中的详细信息。
- 了解笔记本电脑的硬件和软件。请转到[第 3 页的\[了解笔记本电脑\]\(#\)](#)和[第 18 页的\[享受娱乐功能\]\(#\)](#)了解相关信息。
- 更新或购买防病毒软件。请参阅[第 41 页的\[使用防病毒软件\]\(#\)](#)了解更多信息。
- 通过创建恢复光盘或恢复闪存驱动器备份硬盘驱动器。请参阅[第 46 页的\[备份、还原和恢复\]\(#\)](#)。

可进行的有趣事情

- 您知道可在笔记本电脑上观看 YouTube 视频。但您是否知道还可将笔记本电脑连接到电视并在电视上观看视频？有关详细信息，请参阅[第 21 页的\[使用 HDMI 电缆连接视频设备\]\(#\)](#)。
- 您知道可在笔记本电脑上聆听音乐。但您是否知道还可将实时广播流式传输到笔记本电脑，以及收听世界各地的音乐或谈话广播节目？请参阅[第 19 页的\[使用音频\]\(#\)](#)。
- 您知道可用 Microsoft® 应用创建强大的演示文稿。但您是否知道还可连接到投影仪，与一群人分享您的创意？请参阅[第 20 页的\[使用 VGA 电缆连接视频设备\]\(#\)](#)。
- 使用触摸板和新的 Windows® 触摸手势自如地控制图像和文本页面。请参阅[第 24 页的\[使用触摸板手势\]\(#\)](#)。

更多 HP 资源

您已根据《设置说明》打开笔记本电脑并找到本指南。有关产品详细信息、使用方法信息等，请使用此表。

资源	目录
《设置说明》	<ul style="list-style-type: none">• 笔记本电脑设置和各种功能的概述。
帮助和支持 要访问“帮助和支持”，请选择 开始 > 帮助和支持 。有关美国支持情况，请访问 http://www.hp.com/go/contactHP 。有关全球支持情况，请访问 http://welcome.hp.com/country/us/en/wwcontact_us.html 。	<ul style="list-style-type: none">• 各种各样的使用方法信息和故障排除提示。
全球支持 要获得您所用语言的支持，请访问 http://welcome.hp.com/country/us/en/wwcontact_us.html 。	<ul style="list-style-type: none">• 与 HP 技术人员在线交流• 支持电话号码• HP 服务中心的所在地
《安全与舒适操作指南》 要访问此指南，请选择 开始 > HP Support Assistant > 下一步 > 我的电脑 > 用户指南 。 - 或 - 访问 http://www.hp.com/ergo 。	<ul style="list-style-type: none">• 正确的工作站布置• 有关提高舒适度和降低人身伤害风险的姿势和工作习惯的准则• 电气和机械安全信息
《管制、安全和环境通告》 要访问此指南，请选择 开始 > HP Support Assistant > 下一步 > 我的电脑 > 用户指南 。	<ul style="list-style-type: none">• 重要的管制通告，包括正确的电池处置信息
有限保修* 要访问此指南，请选择 开始 > HP Support Assistant > 下一步 > 我的电脑 > 用户指南 。 - 或 - 访问 http://www.hp.com/go/orderdocuments 。	<ul style="list-style-type: none">• 有关此笔记本电脑的具体保修信息
<p>*在笔记本电脑的用户指南和/或包装盒内提供的 CD/DVD 光盘中，可以找到适用于您产品的明确 HP 有限保修声明。在某些国家/地区，惠普可能在包装盒中提供了印刷版的 HP 有限保修声明。对于不提供印刷版保修声明的国家/地区，可从 http://www.hp.com/go/orderdocuments 或向以下地址发函以索取印刷版：</p> <ul style="list-style-type: none">• 北美地区：Hewlett-Packard, MS POD, 11311 Chinden Blvd., Boise, ID 83714, USA• 欧洲、中东地区、非洲：Hewlett-Packard, POD, Via G. Di Vittorio, 9, 20063, Cernusco s/Naviglio (MI), Italy• 亚太地区：Hewlett-Packard, POD, P.O. Box 200, Alexandra Post Office, Singapore 911507 <p>在索取印刷版保修声明副本时，请附上您的产品编号、保修期（可在服务标签上找到）、姓名和邮寄地址。</p> <p>切记：请勿将您的惠普产品退还给上述地址。有关美国支持情况，请访问 http://www.hp.com/go/contactHP。有关全球支持情况，请访问 http://welcome.hp.com/country/us/en/wwcontact_us.html。</p>	

2 了解笔记本电脑

查找您的硬件和软件信息



▲ 选择开始 ▶ 计算机。

此时将显示一个列表，其中是您的笔记本电脑内安装的所有设备，包括光驱、固态驱动器 (SSD) 或第二硬盘驱动器。

要了解您的笔记本电脑上包含哪些软件，请选择开始 ▶ 所有程序。

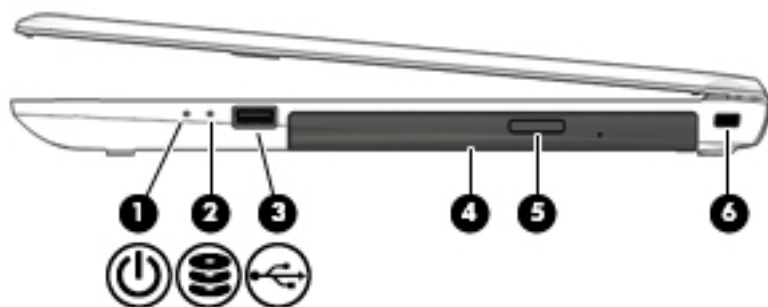



右侧

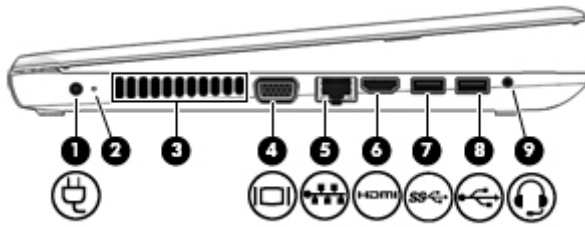

组件	说明
(1)  电源指示灯	<ul style="list-style-type: none">亮起：计算机处于开启状态。闪烁：笔记本计算机处于睡眠状态（这是一种节能模式）。计算机将显示屏和其他不需要使用的组件断电。熄灭：计算机处于关闭或休眠状态。休眠是用电量最小的节能模式。
(2)  硬盘驱动器指示灯	<ul style="list-style-type: none">闪烁白色：正在访问硬盘驱动器。
(3)  USB 2.0 端口	连接可选的 USB 设备，如键盘、鼠标、外接驱动器、打印机、扫描仪或 USB 集线器。
(4) 光驱	根据您的计算机型号，读取光盘或读取和写入光盘。 注： 有关光盘兼容性信息，请转到“帮助和支持”网页（请参阅 第 2 页的更多 HP 资源 ）。请按照网页说明选择您的计算机型号。选择 驱动程序和下载 ，然后按照屏幕上的说明进行操作。
(5) 光驱弹出按钮	弹出光盘托盘。
(6) 安全保护缆锁槽口	在笔记本计算机上连接安全保护缆锁选件。 注： 安全保护缆锁只能作为一种防范措施，并不能防止笔记本计算机被误操作或被盗。

左侧



组件	说明
(1)  电源接口	连接交流电源适配器。
(2) 交流电源适配器/电池指示灯	<ul style="list-style-type: none">• 白色：已连接交流电源适配器，并且电池已充满电。• 闪烁白色：已断开交流电源适配器连接，且电池电量不足。• 琥珀色：已连接交流电源适配器，并且电池正在充电。• 熄灭：电池没有在充电。
(3) 通风孔	利用气流进行散热，以免内部组件过热。 注： 笔记本电脑的内部风扇自动启动以冷却内部组件，防止过热。在正常运行过程中，内置风扇通常会循环打开和关闭。
(4)  外接显示器端口	连接外接 VGA 显示器或投影机。
(5)  RJ-45（网络）插孔/指示灯	连接网线。 <ul style="list-style-type: none">• 白色：网络已连接。• 琥珀色：网络上存在活动。
(6)  HDMI 端口	连接可选的视频或音频设备（如高清电视）、任何兼容的数字或音频组件或者高速 HDMI 设备。
(7)  USB 3.0 端口	连接可选的 USB 设备，如键盘、鼠标、外接驱动器、打印机、扫描仪或 USB 集线器。
(8)  USB 2.0 端口	连接可选的 USB 设备，如键盘、鼠标、外接驱动器、打印机、扫描仪或 USB 集线器。
(9)  音频输出（耳机）/音频输入（麦克风）插孔	连接可选的有源立体声扬声器、耳机、耳塞、头戴式受话器或电视音频线，也可以连接可选的头戴式受话器麦克风。该插孔不支持可选的独立麦克风设备。 警告！ 为降低造成人身伤害的风险，请调节音量后再使用耳机、耳塞或头戴式受话器。有关其他安全信息，请参阅《管制、安全和环境通告》。

组件	说明
	<p>注：将设备连接到插孔时，将会禁用笔记本电脑扬声器。</p> <p>注：确保设备电缆带有支持音频输出（耳机）和音频输入（麦克风）的 4 接脚连接器。</p>

显示屏

 **注：** 请参阅与您的笔记本电脑最接近的插图。

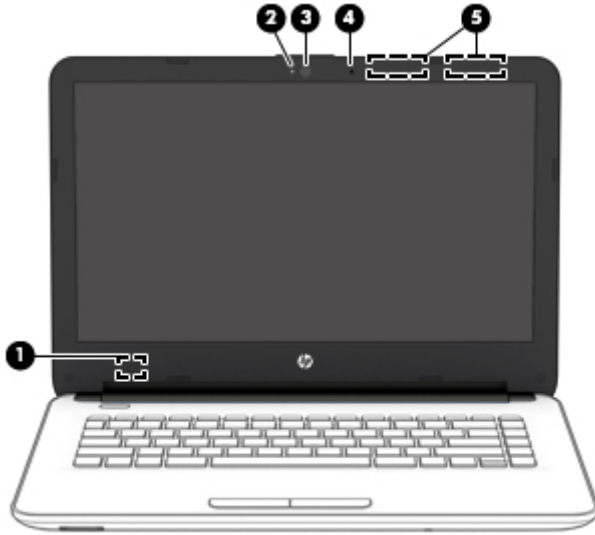

组件	说明
(1) 内置显示屏开关	如果在笔记本电脑处于开启状态时合上笔记本电脑显示屏，将关闭显示屏并启动睡眠模式。 注： 从笔记本电脑的外部看不到内置显示屏开关。
(2) 网络摄像头指示灯	亮起：网络摄像头正在使用。
(3) 网络摄像头	录制视频和拍摄照片。某些型号支持使用流式视频进行视频会议和在线聊天。 要使用网络摄像头，请选择 开始 > 所有程序 > 通信和聊天 > CyberLink YouCam 。
(4) 内置麦克风	录制声音。
(5) WLAN 天线*	发送和接收无线信号以便与无线局域网 (WLANs) 通信。

*从计算机的外部无法看到天线。为使信号传输达到最佳，请确保天线附近没有障碍物。要查看无线设备管制通告，请参阅您所在国家/地区所采用的《管制、安全和环境通告》中的相关部分。要访问此指南，请选择**开始 > HP Support Assistant > 下一步 > 我的电脑 > 用户指南**。

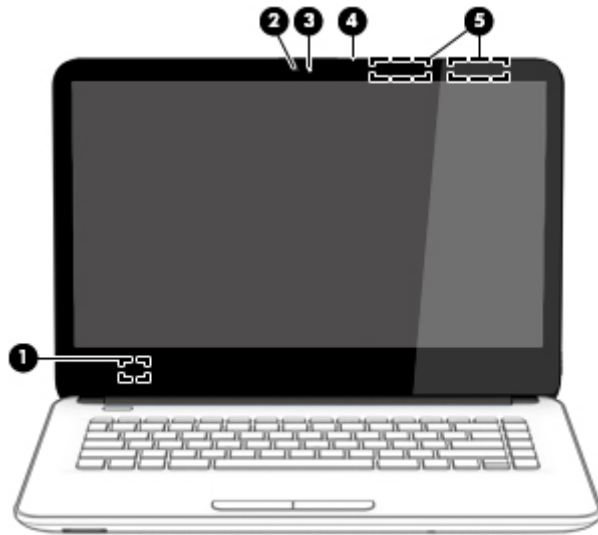

组件	说明
(1) 内置显示屏开关	如果在电源接通的情况下合上显示屏，则将会关闭显示屏并启动睡眠状态。 注： 从计算机的外部无法看到内置显示屏开关。
(2) 网络摄像头指示灯	亮起：正在使用网络摄像头。
(3) 网络摄像头	录制视频和拍摄照片。某些型号支持使用流式视频进行视频会议和在线聊天。 要使用网络摄像头，请选择 开始 > 所有程序 > 通信和聊天 > CyberLink YouCam 。
(4) 内置麦克风	录制声音。
(5) WLAN 天线*	发送和接收无线信号以便与无线局域网 (WLAN) 通信。

*从计算机的外部无法看到天线。为使信号传输达到最佳，请确保天线附近没有障碍物。要查看无线设备管制通告，请参阅您所在国家/地区所采用的《管制、安全和环境通告》中的相关部分。要访问此指南，请选择**开始 > HP Support Assistant > 下一步 > 我的电脑 > 用户指南**。

顶部 触摸板

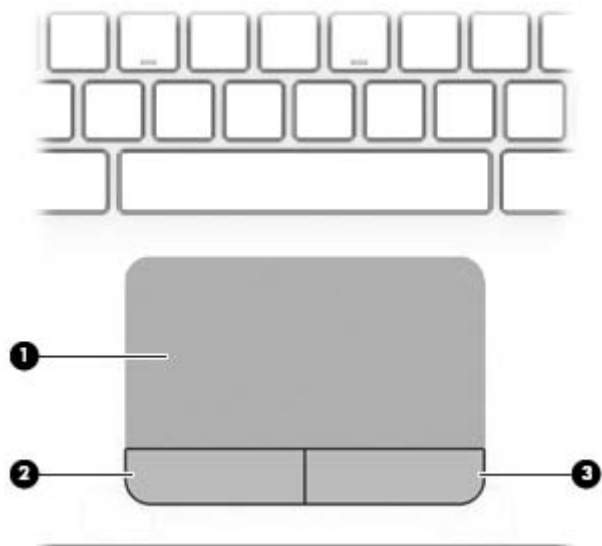

组件		说明
(1)	触摸板区域	读取手指手势来移动指针或激活屏幕上的项目。
(2)	触摸板左按钮	功能类似于外接鼠标的左键。
(3)	触摸板右按钮	功能类似于外接鼠标的右键。

指示灯

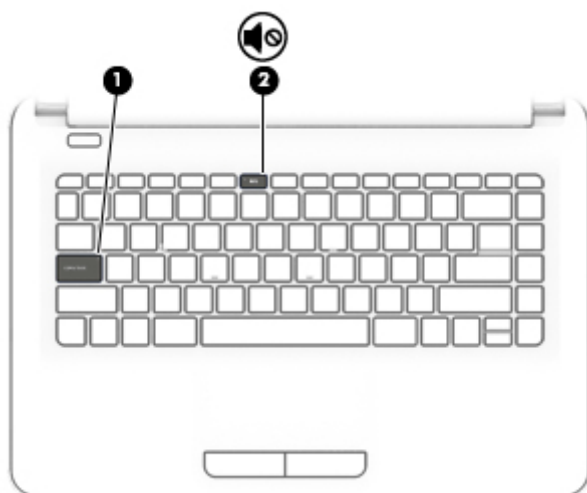

组件	说明
(1) caps lock 指示灯	亮起：大写锁定已打开，这会将所有键都变为大写字母。
(2)  静音指示灯	<ul style="list-style-type: none">琥珀色：笔记本电脑的声音已关闭。熄灭：笔记本电脑的声音已打开。

按钮

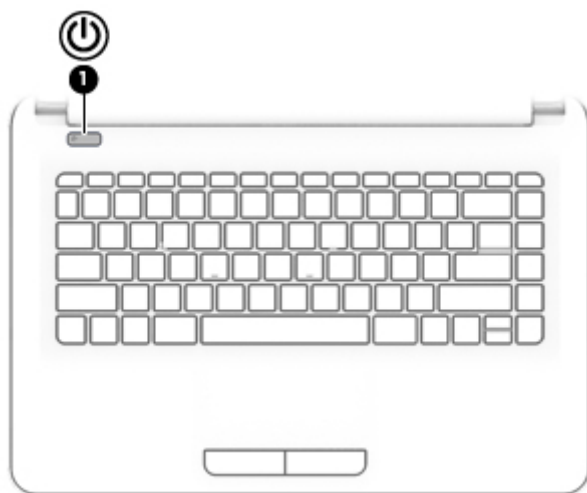

组件	说明
(1)  电源按钮	<ul style="list-style-type: none">当笔记本电脑关闭时，按此按钮将打开笔记本电脑。笔记本电脑打开后，只需按一下此按钮即可启动睡眠模式。当笔记本电脑处于睡眠状态时，快速按一下此按钮将退出睡眠状态。

组件	说明
	<ul style="list-style-type: none">• 当笔记本电脑处于休眠模式时，快速按一下此按钮将退出休眠模式。 <p>注意： 按住电源按钮将导致丢失未保存的信息。</p> <p>如果计算机已停止响应且 Windows 关机操作不起作用，请按住电源按钮至少 5 秒钟，以关闭计算机。</p> <p>要详细了解电源设置，请选择开始 > 控制面板 > 系统和安全 > 电源选项，或者参阅第 28 页的管理电源。</p>



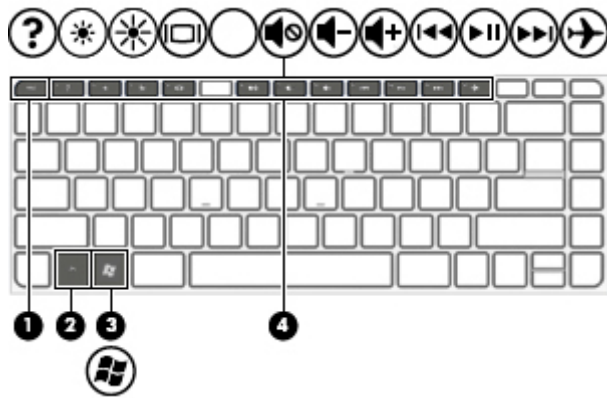

按键

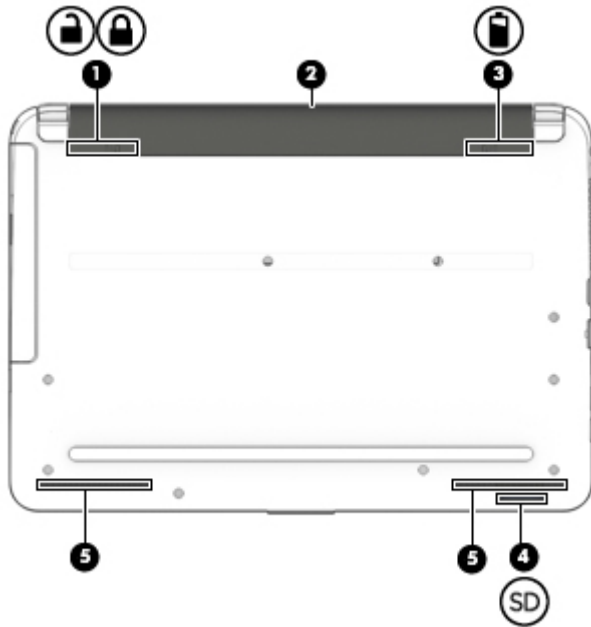

组件		说明
(1)	esc 键	与 fn 键组合使用时，显示系统信息。
(2)	fn 键	与 esc 键或空格键组合使用时，执行常用的系统功能。
(3)	 Windows 键	显示 Windows 的“开始”菜单。
(4)	操作键	执行常用的系统功能。

底部



组件	说明
(1)  电池锁	将电池锁定在电池托架中。
 电池托架	托住电池。
(3)  电池释放锁定器	释放电池。
(4)  存储卡读取器	读取存储、管理、共享或访问信息的可选存储卡。 要插入存储卡，请执行以下操作： 手持卡片，标签朝上、接口面向插槽，将卡片插入插槽内，然后按压卡片直到其牢固就位。 要取出存储卡，请执行以下操作： 向内按压卡片，直至其弹出。
(5) 扬声器（两个）	发出声音。

标签

计算机上粘贴的标签提供了排除系统故障或携带计算机出国旅行时可能需要的信息。

 **切记：** 本节中所述的所有标签将位于 3 个位置之一，这取决于您的计算机型号：粘贴在计算机的底部、位于电池托架中或显示屏背面。

- 服务标签 — 提供用来识别您的计算机的重要信息。联系支持部门时，系统可能会要求您提供序列号，并且还可能需要提供产品编号或型号。找到这些编号后再联系支持部门。

服务标签类似于如下所示的示例之一。请参阅与您的计算机上的服务标签最接近的插图。



组件

- (1) 序列号
 - (2) 产品编号
 - (3) 保修期
 - (4) 型号（仅限部分机型）
-

- **Microsoft 真品证书标签**（仅限 Windows 8 之前的部分机型）— 包含 Windows 产品密钥。更新操作系统或排除操作系统的故障时，可能需要产品密钥。预装 Windows 8 或 Windows 8.1 的 HP 平台没有物理标签，但安装了电子数字产品密钥。

 **注：** 使用 HP 认可的恢复方法重新安装 Windows 8 或 Windows 8.1 操作系统时，Microsoft 操作系统自动识别并激活此数字产品密钥。

- **管制标签** — 提供有关计算机的管制信息。
- **无线认证标签** — 提供批准使用这些设备的国家或地区的可选无线设备及许可标志的信息。

3 连接到网络

您可携带笔记本电脑前往世界各地。但即使在家中，使用笔记本电脑配合有线或无线网络连接即可探索全世界和访问成千上万个网站上的信息。本章将帮助您进入这个领域。

连接到无线网络

无线技术通过无线电波传输数据，而不是使用线缆。您的笔记本电脑可能配备了下面的一个或多个无线设备：

- 无线局域网 (WLAN) 设备 — 将笔记本电脑连接到公司办公室、家庭以及机场、餐馆、咖啡店、旅馆和大学等公共场所的局域网（通常称为 **Wi-Fi** 网络、无线 LAN 或 WLAN）。在 WLAN 中，笔记本电脑中的移动无线设备与无线路由器或无线接入点通信。
- **Bluetooth** 设备（仅限部分机型）— 创建个人区域网 (PAN) 以连接到其他启用 **Bluetooth** 的设备（如计算机、电话、打印机、头戴式受话器、扬声器和照相机）。在 PAN 中，每个设备直接与其他设备通信，并且这些设备必须相对比较靠近 — 通常两个设备相距 10 米（大约 33 英尺）以内。

有关无线技术、Internet 和网络的详细信息，请参阅“帮助和支持”中提供的信息和网站链接。选择 **开始** > **帮助和支持**。

使用无线设备控制

可以使用以下功能来控制笔记本电脑中的无线设备：

- 无线按钮、无线开关或无线键（在本章中称为无线按钮）
- **HP Connection Manager** 软件
- 操作系统控制

使用无线按钮

此款计算机具有一个无线按钮、一个或多个无线设备以及一个或两个无线指示灯（部分机型）。笔记本电脑上的所有无线设备在出厂时均已启用，因此，如果您的笔记本电脑上有无线指示灯，当打开笔记本电脑时，无线指示灯会亮起（白色）。

无线指示灯指示无线设备的总体电源状态，而不是单个设备的状态。如果无线指示灯为白色，则表示至少有一个无线设备处于开启状态。如果无线指示灯为熄灭，则所有无线设备均为关闭状态。

 **注：** 在某些机型上，当所有无线设备均为关闭状态时，无线指示灯为琥珀色。

因为无线设备在出厂时已启用，所以可以使用无线按钮同时打开或关闭无线设备。可通过 **HP Connection Manager** 控制个别无线设备。

使用 **HP Connection Manager**（仅限某些机型）

HP Connection Manager 提供了一个中心位置来管理无线设备，同时还提供了发送和接收 **SMS**（文本）消息的界面。通过使用 **HP Connection Manager**，您可以管理以下设备：

- 无线局域网 (WLAN)/Wi-Fi
- **Bluetooth**

HP Connection Manager 提供了有关连接状态、电源状态、SMS（文本）消息的相关信息和通知。状态信息和通知是在任务栏最右侧的通知区域中提供的。

要打开 HP Connection Manager，请选择开始 > 所有程序 > HP 帮助和支持 > HP Connection Manager。

有关使用 HP Connection Manager 的更多详细信息，请参阅 HP Connection Manager 软件帮助。

使用操作系统控制

使用网络和共享中心，您可以在其中设置连接或网络，连接到网络，管理无线网络以及诊断和修复网络问题。

要使用操作系统控件，请选择开始 > 控制面板 > 网络和 Internet > 网络和共享中心。

有关详细信息，请选择开始 > 帮助和支持。

连接到 WLAN

要连接到 WLAN，请执行以下步骤：

1. 确保打开了 WLAN 设备。如果设备已打开，则无线指示灯亮起。如果无线指示灯熄灭，请按下无线按钮。

 **注：**在某些机型上，当所有无线设备为关闭状态时，无线指示灯为琥珀色。

2. 单击任务栏最右侧的通知区域中的网络状态图标。
3. 从列表中选择您的 WLAN。
4. 单击**连接**。

如果该 WLAN 是启用了安全保护功能的 WLAN，则提示您输入安全代码。键入该代码，然后单击**确定**以完成连接过程。

 **注：**如果未列出 WLAN，则说明您可能不在无线路由器或接入点的范围内。

 **注：**如果没有看到要连接的 WLAN，请单击**打开网络和共享中心**，然后单击**设置新的连接或网络**。随后将显示一个选项列表，从中可选择手动搜索并连接到网络或创建新的网络连接。

在建立连接后，将鼠标指针放在任务栏最右侧的通知区域中的网络状态图标上，以检查连接的名称和状态。

 **注：**根据 WLAN 的实现方式、路由器制造商以及其他电子设备或建筑障碍（如墙壁和地板）的干扰，WLAN 连接的功能范围（无线信号的传输距离）会有所不同。

使用 Bluetooth 无线设备（仅限部分机型）

Bluetooth 设备可以在短距离内进行无线通信，以替代以往使用电缆连接以下电子设备的物理连接方式：

- 计算机（台式机、笔记本和 PDA）
- 电话（移动电话、无绳电话和智能电话）
- 成像设备（打印机和相机）
- 音频设备（头戴式受话器和扬声器）
- 鼠标

Bluetooth 设备提供对等功能，可用于设置 Bluetooth 设备的个域网 (PAN)。有关配置和使用 Bluetooth 设备的信息，请参阅 Bluetooth 软件帮助。

连接有线网络

连接到局域网 (LAN)

如果要将笔记本电脑直接连接到住宅内的路由器（而非以无线方式工作），或要连接到办公室中的现有网络，请使用 LAN 连接。

连接到 LAN 需要使用 8 针 RJ-45 网络电缆。

要连接网络电缆，请执行以下步骤：

1. 将网络电缆插入笔记本电脑上的网络插孔 (1)。
2. 将网络电缆的另一端插入墙上的网络插孔 (2) 或路由器。

 **注：**如果网络电缆上含有噪声抑制电路 (3)（防止接收电视和广播所产生的干扰），请将电缆上该电路所在的一端朝向笔记本电脑。

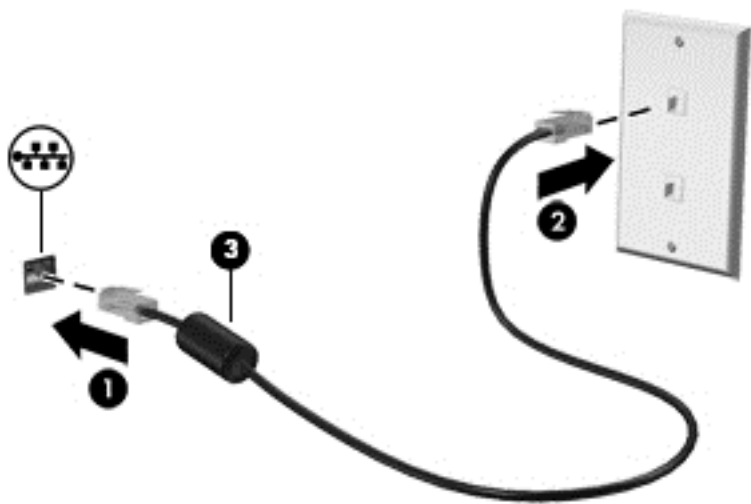

共享数据和驱动器以及访问软件

当您的计算机是网络的一部分时，您不限于仅使用您的计算机上存储的信息。网络计算机可以彼此交换软件和数据。

 **注：**当 DVD 电影或游戏等光盘受版权保护时，则不能共享。

要在同一网络上进行共享，请执行以下操作：

1. 在所共享的计算机上，选择**开始 > 计算机**。
2. 右键单击要共享的内容，然后单击**属性**。
3. 选择**共享**选项卡，然后选择**高级共享**。
4. 选中**共享此文件夹**复选框。
5. 在**共享名**文本框中键入名称。
6. 单击**应用**，然后单击**确定**。
7. 要查看共享驱动器，请执行以下操作：
 - ▲ 选择**开始 > 控制面板 > 网络和 Internet > 网络和共享中心**。

4 享受娱乐功能

使用 HP 笔记本计算机作为娱乐中心可通过网络摄像头进行社交、欣赏和管理音乐以及下载和观看影片。或者，要使笔记本计算机成为更加强大的娱乐中心，请连接外接设备，如扬声器、耳机、显示器、投影仪、电视，在某些机型上，还可连接高清设备。

多媒体功能

下面介绍笔记本计算机上的某些娱乐功能。

 **注：**您的计算机的外观可能与本节中提供的插图略有不同。



组件		说明
(1)	网络摄像头指示灯	亮起：网络摄像头正在使用。
(2)	网络摄像头	录制视频和拍摄照片。某些型号支持使用流式视频进行视频会议和在线聊天。 要使用网络摄像头，请选择开始 > 所有程序 > 通信和聊天 > CyberLink YouCam。
(3)	内置麦克风	录制声音。
(4)	 USB 2.0 端口	连接可选的 USB 设备，如键盘、鼠标、外接驱动器、打印机、扫描仪或 USB 集线器。
(5)	扬声器（两个）	发出声音。
(6)	 音频输出（耳机）/音频输入（麦克风）插孔	连接可选的有源立体声扬声器、耳机、耳塞、头戴式受话器或电视音频线，也可以连接可选的头戴式受话器麦克风。该插孔不支持可选的独立麦克风设备。

组件	说明	
		<p>警告! 为降低造成人身伤害的风险,请调节音量后再戴上耳机、耳塞或头戴式受话器。有关其他安全信息,请参阅《管制、安全和环境通告》。若要查看该指南,请选择开始 > HP Support Assistant > 下一步 > 我的电脑 > 用户指南。</p> <p>注: 将设备连接到插孔时,将会禁用笔记本电脑扬声器。</p> <p>注: 确保设备电缆带有支持音频输出(耳机)和音频输入(麦克风)的4脚连接器。</p>
(7)		<p>USB 2.0 端口</p> <p>连接可选的 USB 设备,如键盘、鼠标、外接驱动器、打印机、扫描仪或 USB 集线器。</p>
(8)		<p>USB 3.0 端口</p> <p>连接可选的 USB 设备,如键盘、鼠标、外接驱动器、打印机、扫描仪或 USB 集线器。</p>
(9)		<p>HDMI 端口</p> <p>连接可选的视频或音频设备(如高清电视)、任何兼容的数字或音频组件或者高速 HDMI 设备。</p>
(10)		<p>RJ-45 (网络) 插孔</p> <p>连接网络电缆。</p>
(11)		<p>外接显示器端口</p> <p>连接外接 VGA 显示器或投影机。</p>

使用网络摄像头

此款计算机具有集成网络摄像头,可录制视频和拍摄照片。某些型号支持使用流式视频进行视频会议和在线聊天。

▲ 要启动网络摄像头,请选择**开始 > 所有程序 > 通信和聊天 > CyberLink YouCam**。

有关使用网络摄像头的详细信息,请选择**开始 > 帮助和支持**。

使用音频

在此款笔记本电脑或使用外接光驱的部分机型上,可以播放音乐 CD,下载和欣赏音乐,从 Web 播放流式音频(包括广播),录制音频或混合音频和视频以创建多媒体。要增强听音效果,请连接外接音频设备,如扬声器或耳机。

连接扬声器

可通过将有线扬声器连接到笔记本电脑上或坞站上的 USB 端口(或音频输出插孔),将有线扬声器连接到笔记本电脑。

要将无线扬声器连接到计算机,请按照设备制造商的说明进行操作。要将高清扬声器连接到计算机,请参阅第 22 页的设置 HDMI 音频。在连接音频设备之前,务必要调节音量。

连接耳机和麦克风

您可以将有线耳机或头戴式受话器连接到计算机上的音频输出（耳机）插孔/音频输入（麦克风）插孔。许多带有集成麦克风的耳机在市面上有售。

要将无线耳机或头戴受话器连接到计算机，请按设备制造商的说明进行操作。

警告！ 为降低造成人身伤害的风险，请调低音量设置后再戴上耳机、耳塞或头戴式受话器。有关其他安全信息，请参阅《管制、安全和环境通告》。要访问此指南，请选择**开始 > HP Support Assistant > 下一步 > 我的电脑 > 用户指南**。

使用声音设置

声音设置控制应用到您计算机上的程序、扬声器、麦克风、耳机和其他音频功能的音量和声音。

要查看或更改音量，请执行以下操作：

1. 选择**开始 > 控制面板 > 硬件和声音**。
2. 在**声音**下，选择**调整系统音量**，然后按照屏幕上的说明进行操作。

要查看或更改声音设置，请执行以下操作：

1. 选择**开始 > 控制面板 > 硬件和声音**。
2. 选择**声音**，然后按照屏幕上的说明进行操作。

有关计算机上音频功能的详细信息，请参阅“帮助和支持”。

▲ 选择**开始 > 帮助和支持**。

使用视频

您的笔记本计算机是一种强大的视频设备，通过它可从喜爱的网站观看流式视频，并可下载视频和影片以在笔记本计算机上观看而无须访问网络。

要增强观看效果，请使用计算机上的某个视频端口连接到外接显示器、投影仪或电视。大多数计算机具有高清多媒体接口（HDMI）端口，通过它可连接高清显示器或电视。

切记：请确保外接设备通过对应的电缆连接到笔记本计算机的对应端口上。如果您有任何疑问，请参阅设备制造商的说明。

使用 VGA 电缆连接视频设备

要在外接 VGA 显示器上查看笔记本计算机屏幕图像或投影该图像进行演示，请将显示器或投影仪连接到笔记本计算机的 VGA 端口。

要连接显示器或投影仪，请执行以下操作：

1. 将显示器或投影仪上的 VGA 电缆按所示方法连接到笔记本计算机上的 VGA 端口。

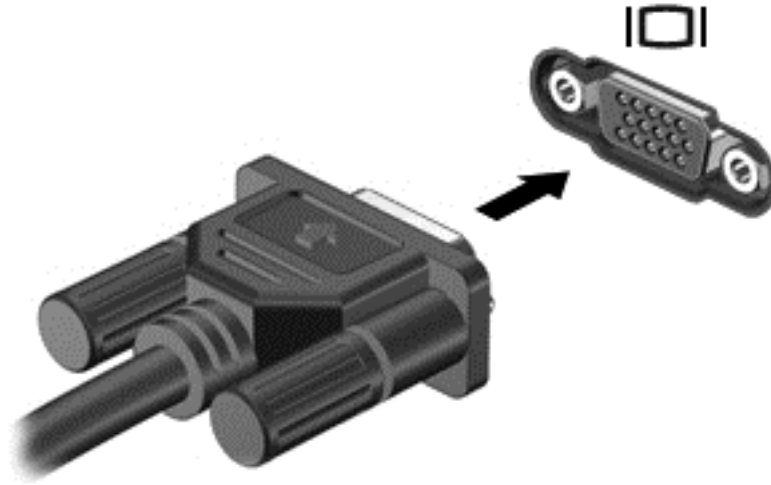

2. 按 **f4** 可在四种显示状态之间切换屏幕图像：

- **仅使用笔记本电脑：** 仅在笔记本电脑上查看屏幕图像。
- **复制：** 同时 在笔记本电脑和外接设备上查看屏幕图像。
- **扩展：** 同时 在笔记本电脑和外接设备上查看扩展的屏幕图像。
- **仅使用外接设备：** 仅在外接设备上查看屏幕图像。

每次按 **f4**，都会改变显示状态。

 **注：** 调整外接设备的屏幕分辨率，尤其是在选择了“扩展”选项的情况下。选择**开始 > 控制面板 > 外观和个性化 > 调整屏幕分辨率**以达到最佳效果。

使用 HDMI 电缆连接视频设备

要在高清电视或显示器上查看笔记本电脑屏幕图像，请按以下说明连接高清设备。

要将 HDMI 设备连接到笔记本电脑，需要使用 HDMI 电缆（需单独购买）。

要将高清电视或显示器连接到笔记本电脑，请执行以下操作：

1. 将 HDMI 电缆的一端插入笔记本电脑上的 HDMI 端口。

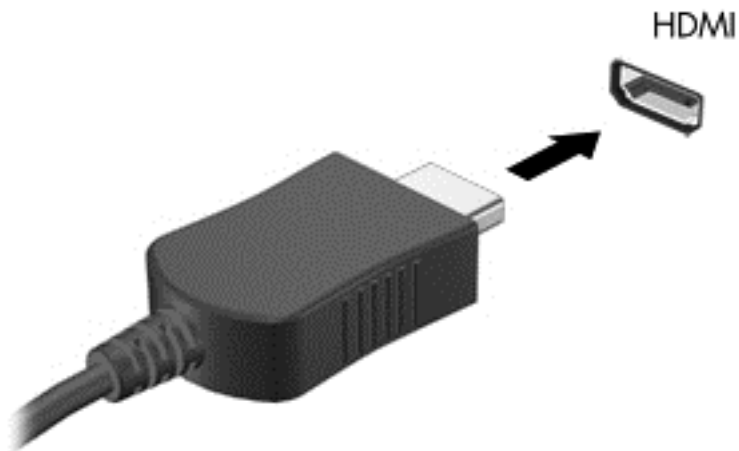

2. 将电缆的另一端连接到高清电视或显示器。
3. 按 **f4** 可在四种显示状态之间切换笔记本电脑屏幕图像：
 - **仅使用笔记本电脑：** 仅在笔记本电脑上查看屏幕图像。
 - **复制：** 同时 在笔记本电脑和外接设备上查看屏幕图像。
 - **扩展：** 同时 在笔记本电脑和外接设备上查看扩展的屏幕图像。
 - **仅使用外接设备：** 仅在外接设备上查看屏幕图像。

每次按 **f4**，都会改变显示状态。

 **注：** 调整外接设备的屏幕分辨率，尤其是在选择了“扩展”选项的情况下。选择**开始 > 控制面板 > 外观和个性化 > 调整屏幕分辨率**以达到最佳效果。

设置 HDMI 音频

HDMI 是唯一一个支持高清视频和音频的视频接口。将 HDMI 电视连接到计算机后，可通过执行以下这些步骤开启 HDMI 音频：

1. 右键单击任务栏最右侧的通知区域中的**扬声器**图标，然后单击**播放设备**。
2. 在“播放”选项卡上，单击**数字输出设备 (HDMI)**。
3. 单击**设置默认值**，然后单击**确定**。

要使音频流返回笔记本电脑扬声器，请执行以下这些步骤：

1. 右键单击任务栏最右侧的通知区域中的**扬声器**图标，然后单击**播放设备**。
2. 在“播放”选项卡上，单击**扬声器**。
3. 单击**设置默认值**，然后单击**确定**。

使用 Intel Wireless Display 和 Wireless Music（仅限某些机型）

通过使用可选的无线适配器（需单独购买），Intel® Wireless Display 和 Wireless Music 可让您将笔记本电脑中的内容无线传送到您的接收/显示设备，如 HDTV、监视器、投影仪、游戏控制台、蓝光播放器或 DVR。有关使用无线适配器的详细信息，请参阅生产商的说明。

要打开 Intel Wireless Display，请选择开始 > 所有程序 > Intel WiDi。

 **注：** 在使用无线显示功能之前，请确保无线设备已打开。

5 在屏幕中导航

您可以通过多种方式在计算机屏幕中导航：

- 触摸手势
- 键盘和鼠标

 **注：**可以将外接 **USB 鼠标**（需单独购买）连接到计算机上的某个 **USB 端口**。

某些机型还具有可执行常用任务的特殊操作键或热键功能。

使用触摸板手势

使用触摸板，通过简单的触摸动作便可导航计算机屏幕和控制指针。您还可以使用触摸板左右按钮，其使用方式与外接鼠标上对应按钮的使用方式相同。要导航触摸屏（仅限某些机型），请使用本节所述手势直接触摸屏幕。

您还可以自定义手势，查看其运行方式的演示。选择**开始 > 控制面板 > 硬件和声音 > 设备和打印机 > 鼠标**。

点击

使用点击/双击手势来选择或打开屏幕上的项目。

- 指向屏幕中的一个项目，然后用手指点击触摸板区域或触摸屏，将该项目选定。双击某项将其打开。



双指张合

使用双指张合缩放手势可以放大或缩小图像或文本。

- 要进行缩小，请将两根手指分开放在触摸板区域或触摸屏上，然后收拢手指。
- 要进行放大，请将两根手指并拢放在触摸板区域或触摸屏上，然后分开手指。

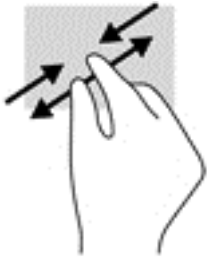

双指滑动

使用双指滑动可以在页面或图片上进行上移、下移或侧移。

- 将两根手指稍微分开放在触摸板区域，然后将它们向上、向下、向左或向右拖动。

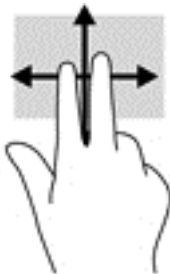

双指点击

使用双指点击以打开屏幕上对象的菜单。

 **注：** 双指点击执行的功能与使用鼠标右键单击执行的功能相同。

- 将两根手指置于触摸板区域并点击，可打开选定对象的选项菜单。



使用键盘和鼠标

通过键盘和鼠标可以键入、选择项目、滚动并可以执行与使用触摸手势相同的功能。通过键盘还可以使用操作键和热键执行特定功能。

 **注：** 根据国家/地区，键盘的按键和键盘功能可能与本节中讨论的有所不同。

使用组合键

您可以使用某些按键和组合键快速访问信息或执行功能。

使用操作键





按操作键可执行分配的功能。每个功能键上的图标显示了为该键分配的功能。

要使用操作键功能，请按住该键。

⚠ 注意：在 **Setup Utility (BIOS)** 中进行更改时，要格外小心。任何错误均有可能导致计算机无法正常工作。

操作键功能在出厂时已启用。您也可在 **Setup Utility (BIOS)** 中禁用此功能。请参阅 [第 43 页的使用 Setup Utility \(BIOS\)](#) 和 [HP PC Hardware Diagnostics \(UEFI\)](#) 以获得有关打开 **Setup Utility (BIOS)** 的说明，然后按屏幕底部的说明进行操作。

要在禁用操作键功能后执行所分配的功能，必须同时按 **fn** 键与相应的操作键。

图标	键	说明
	f1	打开“帮助和支持”，其中提供有关 Windows 操作系统和笔记本电脑的信息的教程、问题解答和笔记本电脑的更新。 “帮助和支持”中还提供自动化故障排除工具，并可与支持部门联系。
	f2	按住该键时将逐渐降低屏幕亮度。
	f3	按住该键时将逐渐提高屏幕亮度。
	f4	在系统连接的显示设备之间切换屏幕图像。例如，如果计算机连接了一台显示器，则按此键可以将屏幕图像从计算机显示屏切换到显示器显示屏，从而在它们各自的显示屏上同时显示。
	f6	启用或取消扬声器静音。
	f7	在按住该键时，将逐渐降低扬声器音量。
	f8	在按住该键时，将逐渐提高扬声器音量。
	f9	播放音频 CD 的上一个曲目或者 DVD 或 BD 的上一个片段。
	f10	播放、暂停或继续播放音频 CD 、 DVD 或 BD 。
	f11	播放音频 CD 的下一个曲目或者 DVD 或 BD 的下一个片段。
	f12	打开或关闭飞行模式和无线功能。 注： 必须设置无线网络才能建立无线连接。

使用热键

热键是 **fn** 键与 **esc** 键或 **空格键** 的组合。

使用热键：

▲ 短按 **fn** 键，然后短按组合键的第二个键。

使用 ALT GR 组合键

某些国家/地区的键盘具有用于特殊组合键的 ALT GR 键。要在包括此键的键盘上键入卢比符号，请使用 **alt gr+4** 组合键。印度的地区专用键盘可使用 **ctrl+shift+4** 按键输入卢比符号。

要了解 ALT GR 组合键，请访问 Microsoft Office 网站 <http://www.office.microsoft.com>，然后搜索 ALT GR。

6 管理电源

计算机可依靠电池电源或外接电源运行。当计算机仅依靠电池电源供电，并且没有可对电池进行充电的交流电源时，监控和节省电池电量便十分重要。您的计算机支持用于管理计算机使用和节省电能的方式的最优电源计划，以便您可以使计算机性能与电能节省达到平衡。

启动睡眠和休眠模式

Windows 具有两种节能状态，即“睡眠”和“休眠”。

- 睡眠 — 使用电池或外接电源供电时，计算机处于不活动状态一段时间后，便会自动启动睡眠状态。工作保存至内存，因此能够快速恢复工作。也可手动启动睡眠模式。有关详细信息，请参阅[第 28 页的手动启动和退出睡眠状态](#)。
- 休眠 — 电池电量严重不足时，笔记本电脑自动启动休眠状态。在休眠状态下，系统将您的工作保存到休眠文件中，然后关闭笔记本电脑。

 **注：**您可以手动启动休眠状态。请参阅[第 28 页的手动启动和退出睡眠状态](#)和[第 28 页的手动启动和退出休眠状态（仅限部分机型）](#)。

 **注意：**为减少音频和视频质量可能下降、丧失音频或视频播放功能或者丢失信息的风险，在读取或刻录光盘或者写入外接介质卡时，请勿启动“睡眠”模式。

 **注：**当笔记本电脑处于睡眠或休眠模式时，无法启动任何类型的网络连接或执行任何计算机功能。

手动启动和退出睡眠状态

您可以通过以下任一方式启动睡眠状态：

- 合上显示屏。
- 选择**开始**，单击“关机”按钮旁边的箭头，然后单击**睡眠**。

要退出睡眠模式，请执行以下步骤：

- 快速按一下电源按钮。
- 如果显示屏已合上，请打开显示屏。
- 按键盘上的任意键。
- 轻敲或滑过触摸板。

当计算机退出睡眠状态时，电源指示灯将亮起，并且屏幕返回到您先前停止工作的地方。

 **注：**如果您设置了在唤醒时需要输入的密码，则必须先输入 Windows 密码，然后计算机才能返回到此屏幕。

手动启动和退出休眠状态（仅限部分机型）

通过使用“电源选项”，可以启用用户启动的休眠，以及更改其他电源设置和超时。

1. 选择**开始**，单击“关机”按钮旁边的箭头，然后单击**休眠**。
2. 在左窗格中，单击**选择该电源按钮的功能**。

3. 单击**更改当前不可用的设置**。
4. 在**按电源按钮时**区域中，选择**休眠**。
5. 单击**保存更改**。

当计算机退出休眠状态时，电源指示灯将亮起，并且屏幕返回到您先前停止工作的地方。

 **注：**如果已设置在唤醒时需要使用的密码，则必须先输入 **Windows** 密码，然后您的工作才能重新在屏幕上显示。

对唤醒设置密码保护

要设置计算机在退出睡眠或休眠模式时提示输入密码，请执行以下步骤：

1. 选择**开始 > 控制面板 > 系统和安全 > 电源选项**。
2. 在左窗格中，单击**唤醒时需要密码**。
3. 单击**更改当前不可用的设置**。
4. 单击**需要密码(推荐)**。

 **注：**如果需要创建用户帐户密码或更改当前用户帐户密码，请单击**创建或更改用户帐户密码**，然后按照屏幕上的说明进行操作。如果无需创建或更改用户帐户密码，请转到步骤 5。

5. 单击**保存更改**。

使用电源计量器

使用电源计量器可以快速访问电源设置并查看电池的剩余电量。

- 要显示电池剩余电量百分比和当前电源计划，请将指针移至任务栏最右侧的电源计量器图标上。
- 要访问“电源选项”或更改电源计划，请单击电源计量器图标，然后从列表中选择一项。

不同的电源计量器图标可指示笔记本计算机是依靠电池供电，还是依靠外接电源供电。当电池电量不足或严重不足时，电池图标将显示一条消息。

选择电源计划

电源计划可管理笔记本计算机使用电源的方式，帮助您节省电能，并最大程度地提高性能。

可以使用以下电源计划：

- **HP 推荐**。自动平衡性能与能耗。
- **节能程序**。通过降低系统性能和屏幕亮度来节省电能。
- **高性能**。性能优先，但是可能会使用更多能量。

还可创建自己的电源计划，并可自定义该电源计划以满足您的需要。

使用 **HP Power Manager**（仅限某些机型）或 **Windows** 控制面板可选择电源计划或创建自己的计划。

要启动 **HP Power Manager**，请选择**开始 > 控制面板 > 硬件和声音 > HP Power Manager**。

要访问控制面板中的“电源选项”，请选择**开始 > 控制面板 > 系统和安全 > 电源选项**，然后从列表中选择电源计划。

依靠电池电源供电

当笔记本电脑中装有已充电的电池并且未插入外接电源时，笔记本电脑将依靠电池电源供电，并且将降低显示亮度以节省电池使用时间。当关闭笔记本电脑并断开与外接电源的连接时，笔记本电脑中的电池会缓慢释放电能。

笔记本电脑的电池使用寿命不尽相同，这取决于电源管理设置、笔记本电脑上运行的程序、显示屏亮度、连接计算机的外接设备及其他因素。

用户可替换电池

警告！ 为了减少潜在的安全问题，请仅使用随笔记本电脑提供的可由用户更换的电池、HP 提供的备用电池或从 HP 购买的兼容电池。

注意： 取出作为笔记本电脑唯一电源的电池会造成信息丢失。因此，在取出电池之前，请保存您的工作并启动休眠，或通过 Windows 关闭笔记本电脑。

要取出电池，请执行以下操作：

1. 翻转计算机，将其底部朝上放在平整的表面上，并使电池托架朝向您。
2. 滑动电池锁定闩 (1) 松开电池，然后滑动电池释放锁定器 (2)，以释放电池。

注： 您的计算机的外观可能与本节中提供的插图略有不同。

注： 电池释放锁定器会自动返回到原来的位置。

3. 将电池从计算机中取出 (3)。



查找电池信息

要监视电池的状态，或是如果电池不再能维持电量，请运行 HP Support Assistant 中的“电池检查”。要访问电池信息，请选择开始 > HP Support Assistant > 下一步 > 电池和性能 > 电源和电池 > HP 电池检查。

HP Support Assistant 提供以下有关电池的工具和信息：

- 电池测试
- 有关电池类型、规格、使用周期和容量的信息

节约电池电源

以下提示可用于节省电池电量和最大程度延长电池寿命：

- 降低显示屏亮度。
- 选择“电源选项”中的**节能程序**设置。
- 不使用电池或电池不充电时，请将电池从笔记本电脑中取出。
- 不使用无线设备时将其关闭。
- 断开未插入外接电源的未使用外接设备的连接，如连接到 **USB** 端口的外接硬盘驱动器。
- 停用、禁用或取出当前不使用的**外接介质卡**。
- 离开笔记本电脑之前，请启动睡眠或休眠，或者关闭笔记本电脑。

识别电池电量不足的情况

如果电池是笔记本电脑的唯一电源，并且其电量不足或严重不足，则通知区域中的电源计量器图标将显示电池电量不足或严重不足的通知。

 **注：**有关电源计量器的其他信息，请参阅[第 29 页的使用电源计量器](#)。

笔记本电脑在电池电量严重不足时采取以下操作：

- 如果启用了休眠模式，且笔记本电脑开机或处于睡眠状态，则计算机会启动休眠模式。
- 如果禁用了休眠，且笔记本电脑已开机或处于睡眠状态，则计算机将保持睡眠状态一小段时间，然后将关机并丢失任何未保存的信息。

解决电池电量不足的情况

当有外接电源时解决电池电量不足的情况

- 连接交流电源适配器。
- 连接可选的对接或扩展设备。
- 连接从惠普购买的可选电源适配器附件。

当没有电源时解决电池电量不足的情况

保存您所做的工作，然后关闭计算机。

当笔记本电脑无法退出休眠模式时解决电池电量不足的情况

当笔记本电脑因缺乏足够电能无法退出休眠模式时，请执行以下步骤：

1. 用充好电的电池更换电量耗尽的可由用户更换的电池，或将交流电源适配器连接到笔记本电脑和外接电源。
2. 通过按电源按钮退出休眠模式。

存放可由用户更换的电池

 **注意：**为防止电池损坏，请勿将电池长期存放在高温环境中。

如果将有两周以上时间不使用笔记本电脑并且拔下了外接电源，则请取出电池，将其单独存放在一个凉爽干燥的地方以保存电池电量。

应该每隔 6 个月检查一次存放的电池。如果电池电量低于 50%，请为电池重新充电，然后再放回存放位置。

处理可由用户更换的电池

警告！ 为减少火灾或烧伤的危险，请勿拆卸、碾压或刺穿电池；请勿使外部接点短路；请勿将其投入火中或水中。

请参阅《管制、安全和环境通告》以正确处理电池。要访问此指南，请选择**开始 > HP Support Assistant > 下一步 > 我的电脑 > 用户指南**。

更换可由用户更换的电池

当内置电池无法正常充电，或电池存储容量达到“弱”状态时，HP Support Assistant 中的“电池检查”将通知您更换电池。如果电池具有 HP 保修，则说明中含有保修 ID。其中一条消息可引导您进入 HP 网站以获得有关订购备用电池的详细信息。

依靠外接交流电源供电

有关连接到交流电源的信息，请参阅计算机包装盒中提供的《设置说明》海报。

当笔记本电脑通过批准使用的交流电源适配器或可选的对接/扩展设备连接到外接交流电源时，笔记本电脑不使用电池电源。

警告！ 为减少安全隐患，只能使用笔记本电脑附带的交流电源适配器、惠普提供的换用交流电源适配器或从惠普购买的兼容交流电源适配器。

在以下情况下，请将笔记本电脑连接到外接交流电源：

警告！ 不要在飞机上为笔记本电脑的电池充电。

- 给电池充电或校准电池时
- 安装或修改系统软件时
- 向光盘写入信息时（仅限某些机型）
- 在笔记本电脑上对内置硬盘驱动器运行磁盘碎片整理程序
- 执行备份或恢复时

将笔记本电脑连接到外接交流电源时：

- 电池开始充电。
- 屏幕亮度增强。
- Windows 桌面上的“电源计量器”图标外观发生变化。

断开外接交流电源时，会出现以下情况：

- 笔记本电脑切换到电池电源。
- 屏幕亮度自动降低以延长电池使用时间。
- Windows 桌面上的“电源计量器”图标外观发生变化。

排除电源问题

连接到交流电源时，如果笔记本电脑出现任何以下症状，则应该对交流电源适配器进行测试：

- 无法打开笔记本电脑。
- 无法打开显示屏。
- 电源指示灯熄灭。

要测试交流电源适配器，请执行以下操作：

1. 关闭计算机。
2. 将交流电源适配器连接到笔记本电脑上，然后将其插入交流电源插座中。
3. 打开笔记本电脑。
 - 如果电源指示灯亮起，则说明交流电源适配器可以正常工作。
 - 如果电源指示灯始终熄灭，请检查交流电适配器与计算机和交流电源插座之间的连接，以确保连接牢固。
 - 如果连接牢固并且电源指示灯始终熄灭，则说明交流电源适配器无法正常工作，应予以更换。

有关获取备用交流电源适配器的信息，请联系支持部门。

使用 Intel Smart Connect 技术刷新您的软件内容（仅限某些机型）

当笔记本电脑处于睡眠状态时，Intel® Smart Connect Technology（Intel Smart Connect 技术）会定期使笔记本电脑退出睡眠。Smart Connect 随后为特定的已打开应用程序更新内容，然后重新启动睡眠。这样，退出睡眠之后，工作便立即呈现。您不必等待下载更新。

- ▲ 要启用此功能或手动调整设置，请选择开始 > 所有程序 > Intel > Intel Smart Connect Technology（Intel Smart Connect 技术）。

有关其他信息和支持的应用程序的列表，请参阅该软件的帮助。

关闭笔记本电脑

注意： 笔记本电脑关闭时，未保存的信息将丢失。

“关机”命令将关闭所有打开的程序（包括操作系统），然后关闭显示屏和笔记本电脑。

在以下任何情况下，应关闭笔记本电脑：

- 需要更换电池或访问笔记本电脑内部的组件时
- 要连接的外接硬件设备没有连接到 USB 或视频端口时
- 笔记本电脑将长时间停用或断开与外接电源连接时

虽然可以使用电源按钮关闭笔记本电脑，但还是建议您通过以下步骤使用 Windows 关机命令进行关机：

注： 如果笔记本电脑处于睡眠状态或休眠模式，则必须先退出睡眠状态或休眠模式，然后才能关闭它。

1. 保存您的工作并关闭所有打开的程序。
2. 选择开始 > 关机。

如果笔记本电脑没有响应，并且您无法使用上述关机步骤，请按顺序尝试以下紧急步骤：

- 按 **ctrl+alt+delete** 组合键，然后单击显示屏上的**关机**图标。
- 按住电源按钮至少 **5** 秒钟。
- 断开笔记本电脑与外接电源的连接。
- 在含可由用户更换的电池的机型上，取下电池。

7 维护笔记本电脑

为使您的笔记本电脑保持最佳状态，使用磁盘碎片整理程序和磁盘清理等工具定期执行维护至关重要。本章还包括更新程序和驱动程序的方法、清理笔记本电脑的步骤和携带（或运输）笔记本电脑的提示。

提高性能

您可以使用磁盘碎片整理程序和磁盘清理等工具定期执行维护任务，从而可显著提高计算机的性能。

取放驱动器

取放驱动器时请遵守以下预防措施：

- 在拆装驱动器之前，请关闭笔记本电脑。如果无法确定笔记本电脑是处于关闭、睡眠还是休眠状态，请先打开笔记本电脑，然后通过操作系统将其关闭。
- 在取放驱动器之前，请触摸驱动器上裸露的金属表面以释放静电。
- 不要触摸可拆卸驱动器或笔记本电脑上的连接器插针。
- 在驱动器托架中安装驱动器时，切勿用力过猛。
- 当电池是唯一电源时，在向介质写入之前，请确保电池已充足电。
- 如果必须邮寄驱动器，请将驱动器放在气泡袋邮寄包中或其他适当的防护性包装中，并在包装箱上标明“易碎物品”。
- 不要让驱动器接触到磁场。带有磁场的安检设备包括机场步行通过的安检设备和手持式安检磁棒。检查手提行李物品的机场传送带及类似安检设备使用的是 X 光而不是磁场，并不会损坏驱动器。
- 在将驱动器从驱动器托架中取出之前或携带驱动器旅行、运送驱动器或储存驱动器之前，应将介质从驱动器中取出。
- 在光驱刻录光盘时，不要敲击键盘或移动笔记本电脑。刻录过程很容易受到振动的影响。
- 在移动连接了外接硬盘驱动器的笔记本电脑之前，请先启动睡眠模式并清屏，或者正确断开外接硬盘驱动器。

使用磁盘碎片整理程序

长期使用笔记本电脑后，硬盘驱动器上的文件会形成碎片。有碎片的驱动器是指驱动器上的数据不连续，硬盘驱动器因此更难查找文件，从而降低了笔记本电脑的运行速度。磁盘碎片整理程序合并（即以物理方式重组）硬盘驱动器上的碎片文件和文件夹，以使系统可更高效地运行。

 **注：**不需要在固态硬盘上运行磁盘碎片整理程序。

在启动磁盘碎片整理程序后，无需监控即可执行整理任务。但是，根据硬盘驱动器大小和碎片文件数，磁盘碎片整理程序可能需要一小时以上的时间才能完成。

HP 建议您每月至少对硬盘驱动器进行一次碎片整理。您可以将磁盘碎片整理程序设置为每月运行一次，但也可以随时手动对笔记本电脑进行碎片整理。

要运行磁盘碎片整理程序，请执行以下操作：

1. 将笔记本电脑与交流电源连接。
2. 选择开始 > 所有程序 > 附件 > 系统工具 > 磁盘碎片整理程序。
3. 按照屏幕上的说明进行操作。

有关其他信息，请访问磁盘碎片整理程序软件帮助。

使用磁盘清理程序

磁盘清理搜索硬盘驱动器上的无用文件，可安全删除这些文件以释放磁盘空间并帮助笔记本电脑更高效地运行。

要运行磁盘清理程序，请执行以下操作：

1. 选择开始 > 所有程序 > 附件 > 系统工具 > 磁盘清理。
2. 按照屏幕上的说明进行操作。

更新程序和驱动程序

HP 建议您定期将程序和驱动程序更新为最新版本。更新可解决多种问题，并为笔记本电脑带来新的功能和选项。科技日新月异，而更新程序和驱动程序使笔记本电脑可运行现有最新的技术。例如，较老的图形组件可能无法顺利地用于最新的游戏软件。没有最新的驱动程序，即无法充分利用设备。

请访问 <http://www.hp.com/support> 以下载 HP 程序和驱动程序的最新版本。此外，注册即可在有更新可用时收到自动更新通知。

清洁您的笔记本电脑

可以使用以下产品安全地清洁计算机：

- 浓度不超过 0.3% 的二甲基苄基氯化铵（例如，多个品牌的一次性湿巾）。
- 不含酒精的玻璃清洁剂
- 中性肥皂水溶液
- 超细纤维干清洁布或软皮（防静电无油布）
- 防静电抹布

⚠ 注意：避免使用可能永久损坏您的计算机的强烈清洁溶剂。如果您不确定某种清洁产品是否可以安全用于您的计算机，请检查产品成分，确保产品中不含酒精、丙酮、氯化铵和碳氢化合物等成分。

纤维材料（如纸巾）可能会划伤计算机。时间久了，灰尘颗粒和清洁剂可能会沉积在划痕中。

清洁步骤

按照本节中的步骤安全地清洁您的计算机。

⚠ 警告！ 为防止电击或损坏组件，请不要尝试在计算机打开时对其进行清洁。

- 关闭计算机。
- 断开交流电源。
- 断开所有有源外接设备。

⚠ 注意：为防止对内部组件造成损坏，请勿将清洁剂或液体直接喷洒在任何计算机表面上。如果将液体滴到表面上，则可能会永久损坏内部组件。

清洁显示屏（一体机或笔记本电脑）

使用柔软、蘸有不含酒精的玻璃清洁剂的无绒布轻轻擦拭显示屏。在合上显示屏之前，请确保显示屏已晾干。

清洁侧面和机盖

要对侧面和机盖进行清洁，请使用蘸有上述某种清洁溶液的超细纤维软布或软皮，或者使用可接受的一次性湿巾。

📝 注：清洁计算机的顶盖时，通过画圈运动来帮助清除污垢和碎屑。

清洁触摸板、键盘和鼠标

⚠ 警告！为降低触电或损坏内部组件的风险，请勿使用吸尘器清洁键盘。吸尘器可能会使房间内的碎屑落到键盘表面上。

⚠ 注意：为防止对内部组件造成损坏，不要将液体滴入按键之间的缝隙。

- 要对触摸板、键盘或鼠标进行清洁，请使用蘸有上述某种清洁溶液的超细纤维软布或软皮，或者使用可接受的一次性湿巾。
- 为防止按键粘连并清除沉积在键盘上的灰尘、绒毛和颗粒物，请使用带有加长喷头的压缩空气罐。

携带笔记本电脑计算机出行或运送笔记本电脑计算机

如果必须携带笔记本电脑计算机出行或运送笔记本电脑计算机，则下面有一些提示，牢记这些内容可保证设备安全。

- 为运输或旅行准备好笔记本电脑：
 - 将信息备份到外接驱动器。
 - 从笔记本电脑上取出所有光盘和所有外接介质卡（如数字存储卡）。
 - 关闭并拔下所有外接设备。
 - 从驱动器中取出任何介质，然后再从驱动器托架上卸下驱动器。
- **⚠ 注意：**先执行此操作，然后再运送、存放驱动器或携带驱动器出行。这样可降低损坏笔记本电脑、损坏驱动器或丢失信息的风险。
- 关闭计算机。
- 同时携带您备份的信息。备份信息应与笔记本电脑分开存放。
- 乘飞机旅行时，请将笔记本电脑作为手提行李携带；请勿将其与其他行李一起办理登记手续。
- **⚠ 注意：**不要让驱动器接触到磁场。带有磁场的安检设备包括机场步行通过的安检设备和手持式安检磁棒。检查手提行李物品的机场传送带及类似安检设备使用的是 X 光而不是磁场，并不会损坏驱动器。
- 如果要在飞行途中使用笔记本电脑，请注意收听机上事项通知，其中会告知何时允许使用笔记本电脑。飞行途中使用笔记本电脑必须征得航空公司同意。
- 如果停止使用笔记本电脑并与外接电源断开连接的时间超过两周，请取出电池，并将笔记本电脑和电池分开存放。

- 如果要运送笔记本电脑或驱动器，请使用适当的防护性包装，并且在包装箱上标明“易碎物品”。
- 如果笔记本电脑装有无线设备，则在某些环境中可能禁止使用这些设备。例如，飞机、医院、易燃易爆物品附近以及危险地段。如果不清楚规定能否使用特定设备，请先征得使用笔记本电脑的许可，然后再打开该设备。
- 如果您要出国旅行，请遵循下列建议：
 - 查阅沿途各个国家/地区针对笔记本电脑制定的海关规定。
 - 了解所要前往的各个国家/地区对笔记本电脑使用的电源线和适配器的要求。电压、频率和插头配置可能会有所不同。

⚠ 警告！ 为减小电击、火灾或设备损坏的危险，切勿尝试使用家用电器的电压转换器套件来为笔记本电脑供电。

8 保护您的笔记本电脑计算机和信息

笔记本电脑的安全对于保护信息的机密性、完整性和可用性至关重要。**Windows** 操作系统、**HP** 应用程序、非 **Windows** 的 **Setup Utility (BIOS)** 以及其他第三方软件提供的标准安全解决方案可帮助保护笔记本电脑免遭多种风险（如病毒、蠕虫和其他类型的恶意代码）。

 **切记：** 您的笔记本电脑上可能未提供本章中所列出的某些安全功能。

笔记本电脑风险	安全保护功能
未经授权擅自使用笔记本电脑	• 开机密码
计算机病毒	防病毒软件
未经授权擅自访问数据	防火墙软件
未经授权访问 Setup Utility (BIOS) 设置和其他系统标识信息	管理员密码
笔记本电脑当前或将来受到的威胁	软件更新
未经授权擅自访问 Windows 用户帐户	用户密码
未经授权擅自移动笔记本电脑	安全保护缆锁

找到安全软件

HP Security Assistant（仅限某些机型）提供一个启动位置，从中可快速访问一组按任务排列的安全软件应用程序。无需通过“开始”菜单和控制面板搜索各个应用程序，**HP Security Assistant** 可让您访问适用于以下安全任务的应用程序：

- 设置 **Internet** 和防病毒安全性。
- 备份和恢复文件。
- 管理密码、用户帐户和家长控制。
- 维护笔记本电脑以及安装最新的 **HP** 和 **Windows** 更新。

要打开 **HP Security Assistant**，请依次选择**开始 > 所有程序 > 安全和保护 > HP Security Assistant**。

使用密码

密码是您选择的一组字符，用于保护笔记本电脑信息和保护在线交易。可设置多种类型的密码。例如，首次设置笔记本电脑时，系统会要求您设置用户密码以保护笔记本电脑。可以在 **Windows** 或笔记本电脑中预装的 **HP Setup Utility (BIOS)** 中设置其他密码。

您可以为 **Setup Utility (BIOS)** 功能和 **Windows** 安全保护功能设置相同的密码。

在创建和保存密码时，请注意以下事项：

- 要减少笔记本电脑被锁定的风险，请记录每个密码，并将其存放在计算机之外的完全位置。请不要在笔记本电脑上的文件中保存密码。
 - 在创建密码时，请遵循程序设置的要求。
 - 请至少每三个月更换一次密码。
 - 理想的密码是长密码，同时包括字母、标点、符号和数字。
 - 在将您的笔记本电脑送去维修之前，请备份您的文件、删除机密文件，然后删除所有密码设置。
- 有关 Windows 密码的其他信息（如屏幕保护程序密码），请选择 **开始 > 帮助和支持**。

设置 Windows 密码

密码	功能
用户密码	保护对 Windows 用户帐户的访问。
管理员密码	在管理员级别保护对笔记本电脑内容的访问。 注： 此密码不能用于访问 Setup Utility (BIOS) 内容。

设置 Setup Utility (BIOS) 密码

密码	功能
管理员密码	<ul style="list-style-type: none"> ● 您每次访问 Setup Utility (BIOS) 时都需要输入该密码。 ● 如果忘记了管理员密码，则无法访问 Setup Utility (BIOS)。 <p>注：可以使用管理员密码来替代开机密码。</p> <p>注：此管理员密码不能与在 Windows 中设置的管理员密码互换，在设置、输入、更改或删除时该密码，也不会显示其内容。</p> <p>注：如果在首次密码检查时输入开机密码，则必须输入管理员密码才能访问 Setup Utility (BIOS)。</p>
开机密码	<ul style="list-style-type: none"> ● 每次打开或重新启动笔记本电脑，或退出休眠模式时，都必须输入该密码。 ● 如果忘记了开机密码，则无法打开或重新启动笔记本电脑，也无法退出休眠模式。 <p>注：可以使用管理员密码来替代开机密码。</p> <p>注：开机密码在设置、输入、更改或删除时均不会显示。</p>

要在 Setup Utility (BIOS) 中设置、更改或删除管理员密码或开机密码，请执行以下操作：

1. 要启动 Setup Utility (BIOS)，请打开或重新启动计算机，快速按下 **esc** 键，然后按 **f10** 键。
2. 使用箭头键选择 **安全保护**，然后按照屏幕上的说明进行操作。

重新启动笔记本电脑后，您的更改将会生效。

使用 Internet Security 软件

在使用笔记本电脑访问电子邮件、网络或 Internet 时，您便可能将计算机暴露在计算机病毒、间谍软件和其他在线威胁中了。为帮助保护您的笔记本电脑，您的笔记本电脑上可能会预安装包括防病毒和防火墙功能的试用版 Internet Security 软件。为了实时防御新发现的病毒和其他安全风险，必须及时更新防病毒软件。强烈建议您升级试用版安全软件，或根据自己的选择购买软件，以便为笔记本电脑提供全面保护。

使用防病毒软件

计算机病毒可能会导致程序、实用程序或操作系统无法运行或无法正常运行。防病毒软件可以检测出大部分病毒并杀灭病毒，而且在很多情况下还能修复病毒造成的损坏。

为了实时防止感染新发现的病毒，必须及时更新防病毒软件。

您的笔记本电脑上可能已预装防病毒程序。强烈建议您按照自己的选择使用防病毒程序，以便为笔记本电脑提供全面保护。

有关笔记本电脑病毒的详细信息，在“帮助和支持”的“搜索”框中键入“病毒”即可搜索得到。

使用防火墙软件

防火墙用于防止未经授权访问系统或网络。防火墙可以是您安装在计算机上和/或网络上的软件，也可以是硬件和软件的组合。

您可以考虑两种类型的防火墙：

- 基于主机的防火墙 — 只保护安装了该防火墙的计算机的软件。
- 基于网络的防火墙 — 安装在 DSL 或电缆调制解调器和您的家庭网络之间，可保护该网络中的所有计算机。

系统上安装了防火墙后，所有进出系统的数据都会受到监控，并会与一组用户定义的安全条件对比。任何不符合这些条件的数据都会被阻止。

安装软件更新

对计算机上安装的惠普、Windows 和第三方软件应该定期更新，以便纠正安全问题和提高软件性能。有关详细信息，请参阅[第 36 页的更新程序和驱动程序](#)。

安装重要安全更新

注意：Microsoft 会发送有关重要更新的警报。为了防止计算机感染病毒和威胁到计算机的安全，请您在收到警报后立即安装 Microsoft 提供的所有重要更新。

您可以选择是否自动安装更新。要更改设置，请选择**开始 > 控制面板 > 系统和安全 > Windows 更新 > 更改设置**，然后再按照屏幕上的说明进行操作。

安装 HP 和第三方软件更新

HP 建议您定期更新最初安装在您计算机上的软件和驱动程序。要下载最新的版本，请访问<http://www.hp.com/support>。您也可以在此处注册，以便在更新发布时收到自动更新通知。

如果在购买了您的笔记本电脑后安装了第三方软件，请定期更新这些软件。软件公司会为他们的产品提供软件更新，以修正安全问题并改进这些软件的功能。

保护您的无线网络

在设置 WLAN 或访问现有 WLAN 时，请务必启用安全保护功能，以防止他人未经授权擅自访问您的网络。公共场所（热点，如咖啡厅和机场）中的 WLAN 可能没有提供任何安全保护。

备份您的软件应用程序和信息

定期备份您的软件应用程序和信息，以防止它们在病毒袭击或出现软件或硬件故障后永久丢失或损坏。有关详细信息，请参阅[第 46 页的备份、还原和恢复](#)。

使用可选的安全保护缆锁

需要单独购买的安全保护缆锁只能作为一种防范措施，并不能防止笔记本电脑被盗或使用不当。安全保护缆锁只是应作为完整安全保护解决方案一部分采用以最大程度地防盗的其中一种措施。

您的笔记本电脑上的安全保护缆锁槽口可能与本节中提供的插图略有不同。有关安全保护缆锁槽口在笔记本电脑上的位置，请参阅[第 3 页的了解笔记本电脑](#)。

1. 将安全保护缆锁环绕受保护对象。
2. 将钥匙 (1) 插入安全保护缆锁 (2) 中。
3. 将安全保护缆锁插入笔记本电脑上的安全保护缆锁槽口 (3)，然后用钥匙锁定缆锁。

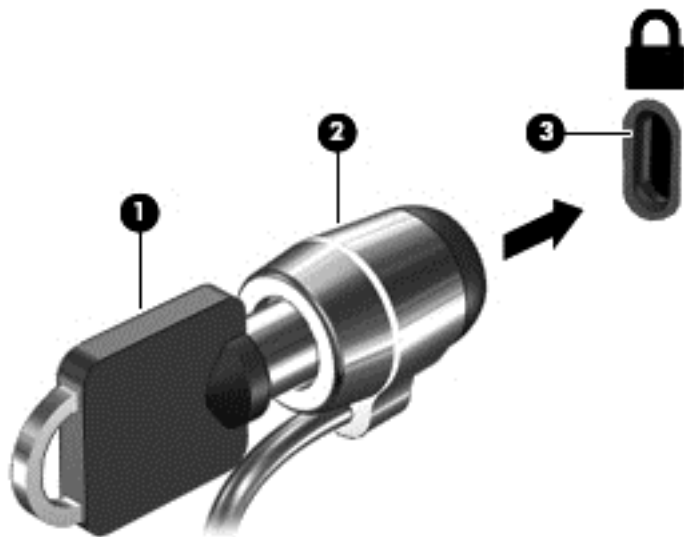

4. 拔下钥匙并将其保管在安全的地方。

9 使用 Setup Utility (BIOS) 和 HP PC Hardware Diagnostics (UEFI)

Setup Utility 或基本输入/输出系统 (BIOS) 控制系统上的所有输入输出设备（如磁盘驱动器、显示屏、键盘、鼠标和打印机）之间的通信。Setup Utility (BIOS) 包含以下设置：安装的设备类型、计算机引导顺序、系统内存及扩展内存容量。

启动 Setup Utility (BIOS)

▲ 要启动 Setup Utility (BIOS)，请打开或重新启动计算机，快速按下 **esc** 键，然后按 **f10** 键。

 **注：** 在 Setup Utility (BIOS) 中进行更改时，要格外小心。任何错误均有可能导致笔记本电脑无法正常工作。

更新 BIOS

HP 网站上可提供更新的 BIOS 版本。

HP 网站上的大多数 BIOS 更新都打包在名为 *SoftPaq* 的压缩文件中。

有些下载软件包中含有名为 *Readme.txt* 的文件，其中包含有关软件的安装和故障排除的信息。

确定 BIOS 版本

为了确定 BIOS 更新所包含的 BIOS 版本是否比当前在笔记本电脑上安装的版本新，您需要知道当前安装的是哪个版本的系统 BIOS。

可通过按 **fn+esc** 组合键（如果已位于 Windows 中）或使用 Setup Utility (BIOS) 来显示 BIOS 版本信息（也称为 *ROM 日期* 和 *系统 BIOS*）。

1. 启动 Setup Utility (BIOS)。
2. 使用箭头键选择 **Main**（主菜单），然后记下您当前的 BIOS 版本。
3. 要退出 Setup Utility (BIOS) 而不保存设置，请使用箭头键选择 **Exit**（退出）▶ **Exit Discarding Changes**（放弃更改并退出），然后按 **enter** 键。

下载 BIOS 更新程序

 **注意：** 为了降低损坏笔记本电脑或安装失败的风险，请只在笔记本电脑使用交流电源适配器与可靠的外接电源相连的情况下，才下载和安装 BIOS 更新程序。当笔记本电脑使用电池供电、连接到选配的对接设备或连接到选配的电源时，请不要下载或安装 BIOS 更新程序。在下载和安装过程中，请遵循下列说明：

不要通过从交流电源插座中拔出电源线插头使笔记本电脑断电。

不要关闭笔记本电脑或者启动睡眠或休眠模式。

不要插装、拆卸、连接或断开任何设备、电缆或电线。

1. 选择**开始**，键入 `hp support assistant`，然后选择 **HP Support Assistant** 程序。
2. 按照屏幕上的说明找到您的笔记本电脑，然后访问要下载的 **BIOS** 更新程序。
3. 在下载区内，请执行下列步骤：
 - a. 确定 **BIOS** 更新程序是否比目前安装在笔记本电脑中的 **BIOS** 版本新。记下其日期、名称或其他标识信息。在将更新下载到硬盘驱动器中之后，您可能需要用这些信息来查找它。
 - b. 按照屏幕上的说明，将所选内容下载到硬盘驱动器上。
记下硬盘驱动器上 **BIOS** 更新程序下载位置的路径。准备安装更新时需要访问此路径。

 **注：**如果您的计算机与网络相连，请在安装任何软件更新（尤其是系统 **BIOS** 更新）之前，首先咨询您的网络管理员。

BIOS 安装过程各不相同。下载完成后，请按照屏幕上显示的说明进行操作。如果未显示说明，请执行下列步骤：

1. 选择**开始** > **计算机**，打开 **Windows** 资源管理器。
2. 双击硬盘驱动器盘符。硬盘驱动器盘符通常为本地磁盘 (C:)。
3. 根据先前记录的硬盘驱动器路径，打开硬盘驱动器上含有该更新的文件夹。
4. 双击带有 `.exe` 扩展名的文件（例如，`文件名.exe`）。

BIOS 安装过程随即开始。

5. 请按照屏幕上的说明完成安装。

 **注：**当屏幕上报告了安装成功的消息后，便可以从硬盘驱动器上删除下载的文件。

使用 **HP PC Hardware Diagnostics (UEFI)**

HP PC Hardware Diagnostics 是一个统一的可扩展固件接口 (**UEFI**)，通过它可以运行诊断测试，以确定计算机硬件是否正常运行。该工具在操作系统外部运行，以将硬件故障和可能由操作系统或其他软件组件引起的问题区分开来。

要启动 **HP PC Hardware Diagnostics UEFI**，请执行下列操作：

1. 打开或重新启动计算机，快速按下 `esc` 键，然后按 `f2` 键。

BIOS 按下列顺序在三个位置搜索诊断工具：

- a. 连接的 **USB** 驱动器

 **注：**要将 **HP PC Hardware Diagnostics (UEFI)** 工具下载到 **USB** 驱动器，请参阅[第 45 页的将 HP PC Hardware Diagnostics \(UEFI\) 下载到 USB 设备](#)。

- b. 硬盘驱动器
- c. **BIOS**

2. 诊断工具打开后，使用键盘箭头键选择您要运行的诊断测试类型，然后按照屏幕上的说明进行操作。

 **注：**如果需要停止诊断测试，请按 `esc` 键。

将 HP PC Hardware Diagnostics (UEFI) 下载到 USB 设备

 **注：** HP PC Hardware Diagnostics (UEFI) 的下载说明仅提供英文版本。

将 HP PC Hardware Diagnostics 下载到 USB 设备有两个选项：

选项 1：HP PC Diagnostics 主页 — 提供 UEFI 最新版本的访问

1. 访问 <http://www.hp.com/go/techcenter/pcdiags>。
2. 在 HP PC Hardware Diagnostics 中单击**下载**链接，然后选择**运行**。

选项 2：支持与驱动程序页面 — 提供特定产品各版本下载

1. 访问 <http://www.hp.com>。
2. 指向页面顶部的**支持**，然后单击**下载驱动程序**。
3. 在文本框中，输入产品名称，然后单击**搜索**。

- 或 -

单击**立即查找**，让 HP 自动检测您的产品。

4. 选择您的计算机型号，然后选择您的操作系统。
5. 在**诊断**部分，按照屏幕上的说明进行操作，以选择并下载您需要的 UEFI 版本。

10 备份、还原和恢复

笔记本电脑中含有操作系统和 HP 提供的工具，有助于保护您的信息和在需要时检索这些信息。

创建备份

1. 设置工作用笔记本电脑后立即使用 **HP Recovery Manager** 创建恢复介质。
2. 在添加硬件和软件程序时，创建系统还原点。
3. 在添加照片、视频、音乐和其他个人文件时，创建系统和个人信息的备份。

创建恢复介质以恢复原始系统

成功设置笔记本电脑后，应使用 **HP Recovery Manager** 创建恢复光盘或恢复闪存驱动器。如果硬盘驱动器损坏，则将需要这些恢复光盘或恢复闪存驱动器以执行系统恢复。系统恢复过程中将重新安装原始操作系统，然后配置默认程序的设置。

需要了解的情况

- 只能创建一组恢复介质。这些恢复工具应轻拿轻放并存放在安全的地方。
- **HP Recovery Manager** 会检测笔记本电脑并确定所需的闪存驱动器的存储容量或空白 DVD 磁盘的数量。
请使用 DVD-R、DVD+R、DVD-R DL、DVD+R DL 光盘或闪存驱动器。而不要使用可重写光盘，如 CD ±RW、DVD±RW、双层 DVD±RW 和 BD-RE（可重写蓝光）光盘；这些光盘与 **HP Recovery Manager** 软件不兼容。
- 如果笔记本电脑没有集成光驱，则可使用可选的外接光驱（需单独购买）创建恢复光盘，也可从 **HP** 网站购买适用于笔记本电脑的恢复光盘。如果使用的是外接光驱，则必须将外接光驱直接连接到笔记本电脑上的 USB 端口，而不要连接到外接设备（如 USB 集线器）上的 USB 端口。
- 确保笔记本电脑已连接到交流电源，然后再开始创建恢复介质。
- 创建过程最多可能需要一小时或更长时间。请勿中断创建过程。
- 请将恢复介质存放在远离笔记本电脑的安全地点。
- 如有必要，可在创建恢复介质完毕之前退出程序。下次打开 **HP Recovery Manager** 时，系统将提示您继续进行该过程。

创建恢复介质

1. 选择**开始**，然后在搜索字段中键入 `recovery`。从列表中选择 **HP Recovery Manager**。如果提示，则允许该操作继续。
2. 单击**创建恢复介质**。
3. 按照屏幕上的说明继续进行操作。

要进行恢复，请参阅[第 49 页的使用 HP Recovery Manager 恢复原始系统](#)。

创建系统还原点

系统还原点是 **Windows** 系统还原在特定时间保存的某些硬盘驱动器内容的快照。还原点包含注册表设置等 **Windows** 使用的信息。还原到以前的还原点可撤消自创建还原点以来对系统做出的更改。

还原到较早的系统还原点不影响自上一个还原点以来保存的数据文件或创建的电子邮件，但影响可能已安装的软件。

例如，如果从数码相机下载一张照片，然后将笔记本电脑还原到其在昨天的状态，则这张照片仍保留在笔记本电脑上。

但是，如果安装照片查看软件，然后将计算机还原到其在昨天的状态，则将卸载该软件，并且您将无法使用它。

需要了解的情况

- 如果还原到某个还原点，然后改变主意，可撤消该还原。
- 应在以下时间创建系统还原点：
 - 添加或更改软件或硬件之前
 - 在笔记本电脑正常运行时定期创建还原点
- 系统还原还保存自创建上一个还原点以来更改的文件的卷影副本。有关使用卷影副本进行还原的详细信息，请参阅“帮助和支持”。

创建系统还原点

1. 选择**开始 > 控制面板 > 系统和安全 > 系统**。
2. 在左窗格中，单击**系统保护**。
3. 单击**系统保护**选项卡。
4. 单击**创建**，然后按照屏幕上的说明进行操作。

要进行还原，请参阅[第 48 页的还原到以前的系统还原点](#)。

备份系统和个人信息

笔记本电脑存储您的重要信息，如文件、电子邮件和照片，而您希望即使在下载了病毒或系统无法正常运行时仍保留这些信息。文件可恢复的程度取决于备份的新旧程度。在添加新软件和数据文件时，应定期创建备份。

成功备份的提示

- 将备份光盘插入光驱之前，请为每张光盘编号。
- 将个人文件存储在文档、音乐、图片和视频库中，并定期备份这些文件夹。
- 通过创建设置的屏幕快照，保存窗口、工具栏或菜单中的自定义设置。如果必须重新输入首选项，屏幕快照可以帮您节省不少时间。

要创建屏幕快照，请执行以下操作：

1. 显示要保存的屏幕。
2. 复制屏幕图像：
要仅复制活动窗口，请按 **alt+prt sc** 组合键。
要复制整个屏幕，请按 **prt sc**。
3. 打开字处理文档或图形编辑程序，然后选择**编辑 > 粘贴**。将在该文档中添加屏幕图像。
4. 保存并打印该文档。

需要了解的情况

- 可将信息备份到可选外接硬盘驱动器、闪存驱动器、网络驱动器或光盘。
- 在备份过程中请将笔记本电脑连接到交流电源。
- 留出足够长的时间完成备份过程。根据文件大小，备份可能需要几小时时间。
- 备份之前请确认备份存储设备上的可用空间量。
- 应在以下时间进行备份：
 - 添加或更改软件或硬件之前。
 - 维修或还原笔记本电脑之前。
 - 定期备份以确保拥有个人信息的最新副本。
 - 添加许多文件（例如，如果保存生日聚会上的许多视频）之后。
 - 使用防病毒软件删除恶意程序之前。
 - 添加难以更换的信息（如图片、视频、音乐、项目文件或数据记录）之前。

使用 Windows 备份和还原创建备份

在 Windows 中可使用 Windows 备份和还原来备份文件。可选择要备份的级别，从个别文件夹到驱动器。备份将经过压缩以节省空间。要进行备份，请执行以下操作：

1. 选择**开始 > 控制面板 > 系统和安全 > 备份和还原**。
2. 按照屏幕上的说明计划和创建备份。

 **注：**Windows 包含的“用户帐户控制”功能可以增强您笔记本电脑的安全性。执行安装软件、运行实用程序或更改 Windows 设置等任务时，可能会提示您提供权限或输入密码。有关详细信息，请参阅“帮助和支持”。

要进行还原，请参阅[第 49 页的使用 Windows 备份和还原来还原特定文件](#)。

还原和恢复

还原到以前的系统还原点

有时，安装软件程序会使笔记本电脑或 Windows 行为异常。通常卸载该软件即可解决问题。如果卸载无法解决问题，则可将笔记本电脑还原到以前的系统还原点（在较早的日期和时间创建）。

要还原到笔记本电脑正常运行的之前系统还原点，请执行以下操作：

1. 选择**开始 > 控制面板 > 系统和安全 > 系统**。
2. 在左窗格中，单击**系统保护**。
3. 单击**系统保护**选项卡。
4. 单击**系统还原**，然后按照屏幕上的说明进行操作。

还原特定文件

如果偶然从硬盘上删除了文件，并且不能从回收站还原这些文件，或文件已损坏，则还原特定文件将很有用。如果决定使用 **HP Recovery Manager** 恢复原始系统，则还原特定文件也很有用。只能还原以前已备份过的特定文件。

使用 Windows 备份和还原来还原特定文件

在 Windows 中可使用 Windows 备份和还原来还原所备份的文件：

1. 选择**开始 > 控制面板 > 系统和安全 > 备份和还原**。
2. 按照屏幕上的说明还原备份。

 **注：**Windows 包含的“用户帐户控制”功能可以增强您笔记本电脑的安全性。执行安装软件、运行实用程序或更改 Windows 设置等任务时，可能会提示您提供权限或输入密码。有关详细信息，请参阅“帮助和支持”。

使用 HP Recovery Manager 恢复原始系统

通过 HP Recovery Manager 软件，可将笔记本电脑修复或恢复到其原始出厂状态。

需要了解的情况

- **HP Recovery Manager** 只能恢复出厂时安装的软件。对于此笔记本电脑未附带提供的软件，必须从制造商的网站下载或通过制造商提供的光盘重新安装。
- 系统恢复应用作修正笔记本电脑问题的最终措施。如果尚未尝试过还原点（请参阅[第 48 页的还原到以前的系统还原点](#)）和部分还原（请参阅[第 49 页的还原特定文件](#)），请在使用 **HP Recovery Manager** 恢复系统之前尝试这两种方法。
- 如果笔记本电脑硬盘驱动器出现故障或为任何正常运行的笔记本电脑解决问题的所有尝试均告失败，则必须执行系统恢复。
- 如果恢复介质不起作用，则可从 **HP** 网站购买适用于系统的恢复光盘。
- 建议仅高级用户使用“最低限度的映像恢复”选项。将重新安装所有与硬件相关的驱动程序和软件，但不重新安装其他软件应用程序。在此过程完成之前请勿将其中断，否则恢复将失败。

使用 HP Recovery 分区恢复（仅限某些机型）

通过 **HP Recovery** 分区（仅限某些机型），不需要恢复光盘或恢复闪存驱动器即可还原系统。在硬盘驱动器仍可正常运行时才能使用此类型的恢复。

要检查是否存在恢复分区，请选择**开始**，右键单击**计算机**，然后选择**管理 > 磁盘管理**。如果恢复分区存在，则会在窗口中列出 **Recovery** 驱动器。

 **注：**如果笔记本电脑没有恢复分区，则其中已附带了恢复光盘。

1. 通过以下两种方法之一访问 **HP Recovery Manager**：

- 选择**开始**，然后在搜索字段中键入 `recovery`。从列表中选择 **HP Recovery Manager**。
 - 或 -
 - 打开或重新启动笔记本电脑，然后在屏幕下方显示“Press the ESC key for Startup Menu”（按 `esc` 键显示启动菜单）消息时按 `esc`。然后，当屏幕上显示“F11 (HP Recovery)”消息时，按 `f11` 键。
2. 在 **HP Recovery Manager** 窗口中单击 **系统恢复**。
 3. 按照屏幕上的说明进行操作。

使用恢复介质进行恢复

1. 如果可能，请备份所有个人文件。
2. 将第一张恢复光盘插入笔记本电脑的光驱或可选外接光驱中，然后重新启动计算机。
 - 或 -将恢复闪存驱动器插入笔记本电脑上的 **USB** 端口，然后重新启动笔记本电脑。

 **注：**如果笔记本电脑不在 **HP Recovery Manager** 中自动重新启动，则请更改笔记本电脑的引导顺序。请参阅[第 50 页的更改笔记本电脑引导顺序](#)。

3. 在系统引导时按 `f9` 键。
4. 选择光驱或闪存驱动器。
5. 按照屏幕上的说明进行操作。

更改笔记本电脑引导顺序

要更改恢复光盘的引导顺序，请执行以下操作：

1. 重新启动笔记本电脑。
2. 在笔记本电脑重新启动的同时按 `esc`，然后对引导选项按 `f9`。
3. 从引导选项窗口中选择 **Internal CD/DVD ROM Drive**（内置 CD/DVD ROM 驱动器）。

要更改恢复闪存驱动器的引导顺序，请执行以下操作：

1. 将闪存驱动器插入 **USB** 端口。
2. 重新启动笔记本电脑。
3. 在笔记本电脑重新启动的同时按 `esc`，然后对引导选项按 `f9`。
4. 从引导选项窗口中选择闪存驱动器。

11 规格

输入功率

如果您准备携带笔记本电脑出国旅行，本节介绍的电源信息可能会对您有所帮助。

笔记本电脑使用直流电源运行，但可以通过交流电源或直流电源为其供电。交流电源必须额定为 **100 - 240 V, 50 - 60 Hz**。尽管可以通过独立的直流电源为笔记本电脑供电，但只应使用 **HP** 提供或许可用于此款笔记本电脑的交流电源适配器或直流电源为其供电。

此款笔记本电脑可使用符合以下规格的直流电源运行。运行电压和电流因平台而异。

输入功率	额定值
操作电压和电流	19.5 V dc @ 2.31 A - 45 W 19.5 V dc @ 3.33 A - 65 W
外接 HP 电源的直流插头	

 **注：** 本产品的设计符合挪威 IT 电源系统的要求，相间电压不超过 **240 伏** 均方根。

 **注：** 可以在系统管制标签上找到笔记本电脑的工作电压和电流信息。

工作环境

具体要素	公制	美制
温度		
工作期间	5°C 至 35°C	41°F 至 95°F
非工作期间	-20°C 至 60°C	-4°F 至 140°F
相对湿度（非冷凝）		
工作期间	10% 至 90%	10% 至 90%
非工作期间	5% 至 95%	5% 至 95%
最大高度（非受压状态）		
工作期间	-15 米至 3,048 米	-50 英尺至 10,000 英尺
非工作期间	-15 米至 12,192 米	-50 英尺至 40,000 英尺

12 静电放电

静电放电是指两个物体接触时静电的释放 — 例如，当您走过地毯或触摸金属门把手时感觉到的电击。

来自手指或其他静电导体的静电放电可能会损坏电子元件。为降低笔记本电脑损坏、驱动器损坏或信息丢失的风险，请遵循以下防范措施：

- 如果移除或安装说明指导您拔出计算机电缆，请将其正确接地后再拔出，然后再取下盖子。
- 在安装之前，请将组件存放在防静电容器中。
- 避免触摸栓销、铅制品和电路。尽量避免触碰电子元件。
- 使用无磁工具。
- 在处理组件之前，请触摸该组件上裸露的金属表面以释放静电。
- 如果拆下了某个组件，请将其放置在防静电容器中。

如果您需要有关静电的详细信息或组件移除或安装的帮助，请联系支持部门。

索引

A

- 安全保护缆锁槽口, 识别 4
- 安全保护缆锁, 安装 42
- 安装
 - 重要安全更新 41
 - 可选安全保护缆锁 42
- 按键
 - esc 12
 - fn 12
 - Windows 12
 - 操作 12
- 按钮
 - 触摸板右 9
 - 触摸板左 9
 - 电源 10
 - 光驱弹出 4

B

- BIOS
 - 更新 43
 - 确定版本 43
 - 下载更新 43
- Bluetooth 标签 14
- Bluetooth 设备 15, 16
- 保护笔记本电脑 36
- 备份 46
- 备份软件和信息 42
- 笔记本电脑, 旅行 31
- 标签
 - Bluetooth 14
 - Microsoft 真品证书 14
 - WLAN 14
 - 服务 13
 - 管制 14
 - 无线认证 14
 - 序列号 14

C

- caps lock 指示灯, 识别 10
- 操作键
 - 帮助和支持 26
 - 播放, 暂停, 恢复 26
 - 减小音量 26
 - 降低屏幕亮度 26

- 静音 26
- 切换屏幕图像 26
- 上一个曲目或章节 26
- 识别 12
- 提高屏幕亮度 26
- 无线 26
- 下一个曲目或章节 26
- 增大音量 26
- 槽口
 - 安全保护缆锁 4
- 测试交流适配器 32
- 插槽
 - 存储卡读取器 13
- 插孔
 - RJ-45 (网络) 5, 19
 - 网络 5, 19
 - 音频输出 (耳机) / 音频输入 (麦克风) 5, 18
- 重要安全更新, 安装 41
- 产品名称和编号, 计算机 14
- 触摸板
 - 按钮 9
 - 使用 24
- 触摸板区域, 识别 9
- 触摸板手势
 - 点击 24
 - 双指点击 25
 - 双指滑动 25
 - 双指张合 24
- 磁盘清理软件 36
- 磁盘碎片整理程序软件 35
- 存储卡读取器, 识别 13
- 存储卡, 识别 13
- 存放电池 31

D

- 底部 14
- 点击触摸板手势 24
- 电池
 - 处理 32
 - 存放 31
 - 更换 32
 - 节约电量 31

- 电池电量严重不足 31
- 电池电源 30
- 电池释放锁定器 13
- 电池托架 13
- 电池温度 31
- 电池信息, 查找 30
- 电源
 - 电池 30
 - 节约 31
- 电源按钮, 识别 10
- 电源计量器 29
- 电源接口, 识别 5
- 电源指示灯, 识别 4
- 端口
 - HDMI 5, 19, 21
 - Intel Wireless Display 23
 - Intel Wireless Music 23
 - USB 4, 5, 18, 19
 - USB 3.0 5, 19
 - VGA 20
 - 外接显示器 5, 19, 20
- 对唤醒设置密码保护 29

E

- esc 键, 识别 12
- 耳机和麦克风, 连接 20

F

- fn 键, 识别 12, 26
- 防病毒软件, 使用 41
- 防火墙软件 41
- 服务标签
 - 位于 13

G

- 高清设备, 连接 21, 23
- 工作环境 51
- 公司 WLAN 连接 16
- 公用 WLAN 连接 16
- 关闭 33
- 关闭笔记本电脑 33
- 管制信息
 - 管制标签 14
 - 无线认证标签 14

光驱弹出按钮, 识别 4
光驱, 识别 4

H

HDMI

配置音频 22
HDMI 端口
连接 21
HDMI 端口, 识别 5, 19
HP Connection Manager 软件 15
HP PC Hardware Diagnostics (UEFI)
使用 44
下载 45
HP Recovery Manager 49
HP 和第三方软件更新, 安装 41
还原点 47
还原原始系统
创建恢复介质 46
恢复 48
HP Recovery Manager 49
恢复光盘 46
恢复介质 46
恢复原始系统 49
恢复, 系统 49

I

Intel Wireless Display 23
Intel Wireless Music 23
Internet Security 软件, 使用 41

J

机场安检设备 35
集成网络摄像头指示灯, 识别 7, 8, 18
键盘热键, 识别 26
交流电源适配器/电池指示灯 5
交流适配器, 测试 32
接口, 电源 5
节约, 电量 31
静电放电 52
静音指示灯, 识别 10

K

可进行的有趣事情 1

L

连接到 WLAN 16

M

密码
Setup Utility (BIOS) 40
Windows 40

N

内置麦克风, 识别 7, 8, 18
内置显示屏开关, 识别 7, 8

Q

清洁您的笔记本电脑 36

R

RJ-45 (网络) 插孔, 识别 5, 19
RJ-45 (网络) 状态指示灯, 识别 5
热键
使用 26
说明 26
软件
HP Connection Manager 15
磁盘清理 36
磁盘碎片整理程序 35
软件更新, 安装 41

S

Setup Utility (BIOS) 密码 40
删除的文件
还原 49
声音设置, 使用 20
使用触摸板 24
使用电源计量器 29
使用恢复光盘进行恢复 50
使用密码 39
使用声音设置 20
使用外接交流电源 32
视频 20
输入功率 51
鼠标, 外接
设置首选项 24
双指点击触摸板手势 25
双指滑动触摸板手势 25
双指张合触摸板手势 24
睡眠
启动 28
退出 28
锁定器, 电池释放 13

T

通风孔, 识别 5

U

USB 3.0 端口, 识别 5, 19
USB 端口, 识别 4, 5, 18, 19

V

VGA 端口, 连接 20

W

Windows 备份和还原
还原文件 49
Windows 键, 识别 12
Windows 密码 40
WLAN 标签 14
WLAN 设备 14
WLAN 天线, 识别 7, 8
外接交流电源, 使用 32
外接显示器端口 5, 20
外接显示器端口, 识别 19
网络插孔, 识别 5, 19
网络摄像头 19
网络摄像头指示灯, 识别 7, 8, 18
网络摄像头, 识别 7, 8, 18
维护
磁盘清理 36
磁盘碎片整理程序 35
温度 31
无线按钮 15
无线认证标签 14
无线设备控制
按钮 15
操作系统 15
无线网络 (WLAN)
公司 WLAN 连接 16
公用 WLAN 连接 16
功能范围 16
连接 16
无线网络, 保护 42
无线指示灯 15

X

系统不响应 33
系统还原点 47
创建 47
系统恢复 49
携带笔记本电脑外出旅行 31, 37
携带计算机外出旅行 14
休眠
启动 28

退出 28
在电池电量严重不足时启动 31
序列号 14
序列号, 计算机 14

Y

扬声器, 识别 13, 18
音频输出 (耳机) / 音频输入 (麦克风) 插孔 5, 18
引导顺序
更改 50
硬盘驱动器指示灯 4

Z

支持的光盘 46
指示灯
caps lock 10
RJ-45 (网络) 状态 5
电量 4
交流电源适配器/电池 5
静音 10
网络摄像头 7, 8, 18
硬盘驱动器 4
装运笔记本电脑 37
组件
底部 13
顶部 9
显示屏 7
右侧 4
左侧 5
最佳做法 1