

Používateľská príručka

© Copyright 2015 HP Development Company, L.P.

Bluetooth je ochranná známka príslušného vlastníka a spoločnosť Hewlett-Packard Company ju používa na základe licencie. Corel je registrovaná ochranná známka spoločnosti Corel Corporation alebo Corel Corporation Limited. Informácie o patentoch spoločnosti DTS nájdete na lokalite <http://patents.dts.com>. Vyrobené na základe licencie od spoločnosti DTS Licensing Limited. DTS, symbol a DTS a symbol spoločne sú registrované ochranné známky a DTS Sound+ je ochranná známka spoločnosti DTS, Inc. © DTS, Inc. Všetky práva vyhradené. ENERGY STAR je registrovaná známka, ktorej vlastníkom je vláda USA. © 2012 Google Inc. Všetky práva vyhradené. Google a Google Play sú ochranné známky spoločnosti Google Inc. Logo SD je ochranná známka príslušného vlastníka.

Informácie obsiahnuté v tomto dokumente sa môžu zmeniť bez predchádzajúceho upozornenia. Jediné záruky vzťahujúce sa na produkty a služby spoločnosti HP sú uvedené v prehláseniach o výslovnej záruke, ktoré sa dodávajú spolu s produktmi a službami. Žiadne informácie uvedené v tejto príručke nemožno považovať za dodatočnú záruku. Spoločnosť HP nie je zodpovedná za technické alebo redakčné chyby či vynechaný text v tejto príručke.

Prvé vydanie: apríl 2015

Katalógové číslo dokumentu: 818960-231

Poznámka k produktu

Táto príručka opisuje funkcie, ktoré obsahuje väčšina modelov. Niektoré funkcie nemusia byť vo vašom tablete k dispozícii.

Podmienky používania softvéru

Inštaláciou, kopírovaním, prevzatím alebo iným používaním ľubovoľného softvérového produktu predinštalovaného v tomto tablete vyjadrujete svoj súhlas s tým, že budete dodržiavať podmienky licenčnej zmluvy koncového používateľa (EULA) od spoločnosti HP. Ak s týmito licenčnými podmienkami nesúhlasíte, do 14 dní vráťte celý nepoužitý produkt (hardvér a softvér) a požiadajte o úplnú refundáciu. Na túto jedinú formu náhrady sa vzťahujú podmienky refundácie vášho predajcu.

Ak potrebujete akékoľvek ďalšie informácie alebo chcete požiadať o úplnú refundáciu ceny tabletu, obráťte sa na svojho predajcu.

Obsah



1 Začíname	1
Osvedčené postupy	1
Ďalšie informačné zdroje od spoločnosti HP	2
2 Oboznámenie sa s tabletom	3
Používanie plochy	3
Aplikácie HP	5
Identifikácia súčastí	6
Displej	10
Štítky	10
3 Pripájanie	12
Pripojenie k bezdrôtovej sieti	12
Pripojenie k mobilnej širokopásmovej sieti (len vybrané tablety)	12
Vloženie karty nano SIM (len vybrané tablety)	12
Nastavenie mobilnej siete	13
Aktivácia prenosu údajov (len vybrané tablety)	13
Aktivácia zdieľania internetového pripojenia alebo prenosného hotspotu (len vybrané tablety)	14
Prezeranie internetu	14
Používanie bezdrôtových zariadení Bluetooth	14
Vypnutie dátových pripojení	15
Zdieľanie pomocou funkcie NFC	15
4 Multimédiá	16
Používanie kamery	16
Snímanie fotografie	16
Prepínanie medzi kamerami	16
Nahrávanie videa	16
Vytvorenie snímky obrazovky	17
Prezeranie fotografií alebo sledovanie videí	17
Používanie zvuku	17
Pripojenie reproduktorov	17
Pripojenie slúchadiel s mikrofónom	17
Používanie videa	17
Vysielanie obsahu do televízora alebo monitora s vysokým rozlíšením	17
Pripojenie k bezdrôtovému displeju	18

Zvýšenie rozlíšenia displeja	18
Zvýšenie rýchlosti pripojenia na zlepšenie výkonu	19
5 Navigácia na obrazovke	20
Používanie dotykových gest	20
Dotyk	20
Stiahnutie/priblíženie dvoma prstami	20
Potiahnutie prstom doľava alebo doprava	20
Potiahnutie prstom z horného okraja	21
Potiahnutie prstom z horného okraja dvoma prstami	21
Posúvanie jedným prstom	21
Používanie voliteľnej externej klávesnice	22
6 Používanie aplikácií a miniaplikácií	23
Organizácia aplikácií a miniaplikácií na ploche	23
Používanie klávesnice na obrazovke	24
Používanie e-mailu	24
Používanie kalendára	24
Používanie hodín	24
Preberanie aplikácií	24
Odištalovanie aplikácií	25
7 Používanie ponuky Nastavenia	26
Bezdrôtové pripojenie a siete	26
Zariadenie	26
Osobné	27
Systém	30
8 HP Duet Pen	31
Nabíjanie pera HP Duet Pen	32
Zobudenie pera HP Duet Pen	33
Párovanie pera HP Duet Pen	33
Používanie pera HP Duet Pen	34
Zmena hrotu pera	34
Nastavenie predvolieb pera	34
Používanie pera ako dotykového pera	35
Používanie pera s aplikáciami	35
Používanie pera na kreslenie alebo písanie na tablet	35
Používanie pera na zachytávanie písma z papiera v bloku HP Paper Folio (predáva sa samostatne)	35

Skladovanie pera HP Duet Pen	36
9 Správa napájania	37
Napájanie z batérie	37
Zapečatená batéria od výrobcu	37
Nabíjanie batérie	37
Zobrazenie výdrže batérie	37
Úspora energie batérie	37
Používanie sieťového napájania	38
Vypínanie tabletu	38
10 Súborový manažér	40
Preberanie súborov	40
Otváranie súborov	40
Uloženie súborov	40
Tlač súborov	40
Úložisko cloud a zdieľanie súborov	41
Prenos súborov	41
11 Zabezpečenie tabletu	42
Nastavenie zámku obrazovky	42
Nastavenie hlasového prebudenia (len vybrané tablety)	42
Nastavenie dôveryhodnej tváre	42
Zamknutie a odomknutie tabletu	43
Šifrovanie tabletu	43
Nastavenie režimu host'a	44
Nastavenie pripnutia k obrazovke	44
12 Používanie ukladacieho priestoru	45
Vkladanie kariet microSD	45
Prístup ku kartám microSD alebo jednotkám USB	46
Odobratie alebo odpojenie kariet microSD	46
13 Zálohovanie a obnovenie údajov	47
Aplikácie, ktoré sa automaticky aktualizujú	47
Manuálna aktualizácia aplikácií, miniaplikácií a operačného systému	47
Zálohovanie a obnovenie	47
Obnovenie údajov od výrobcu	48
Obnovenie zapnutého tabletu	48
Obnovenie vypnutého tabletu	48

Spustenie tabletu použitím ponuky Obnovenie	49
Aktualizácia tabletu pomocou aktualizácie vzduchom (over-the-air (OTA))	49
Aktualizácia tabletu pomocou aktualizácie zo súboru	49
14 Údržba	51
Čistenie tabletu	51
Postupy čistenia	51
Čistenie obrazovky	51
Čistenie voliteľnej klávesnice	52
15 Funkcie zjednodušenia ovládania	53
Register	54

1 Začíname

-  **POZNÁMKA:** Pokyny na používanie základných funkcií nájdete v tlačenej verzii *Stručnej príručky* dodanej v škatuli s tabletom.
-  **DÔLEŽITÉ:** Pred prvým použitím zapojte tablet do externého zdroja napájania a nechajte nabíjať batériu aspoň 15 minút.
-  **POZNÁMKA:** Ak budete používať pero HP Duet Pen, pred použitím ho nabíjajte aspoň 2 hodiny.

Ak chcete začať používať tablet, riadte sa týmito pokynmi:

1. Po nabití batérie počas zobrazovania obrázka batérie na obrazovke zapnite tablet stlačením a podržaním tlačidla napájania približne 2 sekundy, kým sa nezobrazí logo spoločnosti HP.

-  **DÔLEŽITÉ:** Ak sa obrázok batérie na obrazovke nezobrazuje, zobrazte ho krátkym stlačením tlačidla napájania a potom stlačte tlačidlo napájania a podržte ho, kým sa nezobrazí logo spoločnosti HP.

Po prvom zapnutí tabletu sa zobrazí uvítacia obrazovka.

2. Postupujte podľa pokynov na obrazovke a:

- Vyberte jazyk.
- Vyberte povolenie alebo zakázanie šifrovania. Šifrovanie poskytuje dodatočnú ochranu v prípade krádeže tabletu. Môžete vybrať zašifrovanie všetkých údajov vrátane kont, údajov aplikácií, hudby a ďalších médií a prevzatých údajov. Ak tablet zašifrujete, na dešifrovanie tabletu pri každom zapnutí musíte zadať kód PIN/heslo.

 **UPOZORNENIE:** Šifrovanie je proces, ktorý nemožno vrátiť. Musia sa obnoviť nastavenia od výrobcu, ktoré vymaže všetky údaje.

- Pripojte tablet k bezdrôtovej sieti.
- Spárujte pero HP Duet Pen. Ak nespárujete pero počas úvodného nastavenia, môžete ho spárovať neskôr. Ďalšie informácie o spárovaní pera nájdete v časti [Párovanie pera HP Duet Pen na strane 33](#).

Osvedčené postupy

Aby ste zo svojej inteligentnej investície získali maximum, odporúčame vám postupovať nasledovne:

- Ak ešte nie ste pripojení, pripojte sa k bezdrôtovej sieti. Podrobné informácie nájdete v časti [Pripájanie na strane 12](#).
- Oboznámte sa s hardvérom a softvérom tabletu. Ďalšie informácie nájdete v časti [Oboznámenie sa s tabletom na strane 3](#) alebo [Používanie aplikácií a miniaplikácií na strane 23](#).
- Aktualizujte si alebo si kúpte antivírusový softvér v obchode Google Play™ (iba vybrané tablety)









-  **POZNÁMKA:** Na vybraných tabletoch môžete nájsť inú aplikáciu online nákupného centra.

- Nastavte zámku obrazovky tabletu. Pozrite si časť [Zabezpečenie tabletu na strane 42](#).

Ďalšie informačné zdroje od spoločnosti HP

Zdroje poskytujúce podrobné informácie o produkte, postupoch a omnoho viac nájdete v tejto tabuľke.

Informačný zdroj	Obsah
<p>Technická podpora spoločnosti HP</p> <p>Medzinárodnú podporu získate na lokalite http://welcome.hp.com/country/us/en/wwcontact_us.html.</p> <p>– alebo –</p> <p>Použite aplikáciu HP Support Assistant (len vybrané krajiny). Ak chcete otvoriť aplikáciu z plochy, dotknite sa ikony Všetky aplikácie  a potom sa dotknite aplikácie HP Support Assistant . Ak chcete kontaktovať podporu, postupujte podľa pokynov na obrazovke.</p>	<ul style="list-style-type: none">• Online diskusia s technikom spoločnosti HP (iba vybrané krajiny).• Telefónne číslo technickej podpory.• Lokality servisných stredísk spoločnosti HP.
<p><i>Stručná príručka</i></p> <p><i>Stručná príručka sa nachádza v škatuli tabletu.</i></p>	<ul style="list-style-type: none">• Prehľad nastavenia a funkcií tabletu.
<p><i>Poznámky k produktu</i></p> <p>Dokument s oznámeniami sa dodáva s aplikáciou HP User Guides poskytovanou v tablete. Ak chcete otvoriť aplikáciu z plochy, dotknite sa ikony Všetky aplikácie  a potom sa dotknite aplikácie HP User Guides . Vyberte dokument.</p>	<ul style="list-style-type: none">• Dôležité regulačné upozornenia vrátane informácií týkajúcich sa správnej likvidácie batérií.
<p><i>Obmedzená záruka*</i></p> <p>Tento dokument sa môže poskytnúť nasledujúcimi spôsobmi:</p> <ul style="list-style-type: none">• Pomocou aplikácie HP User Guides poskytovanej v tablete. Ak chcete otvoriť aplikáciu z plochy, dotknite sa ikony Všetky aplikácie  a potom sa dotknite aplikácie HP User Guides . Vyberte dokument.• Na webovej lokalite spoločnosti HP. Prejdite na lokalitu http://www.hp.com/go/orderdocuments.• V škatuli s tabletom.	<ul style="list-style-type: none">• Informácie o záruke týkajúce sa tohto tabletu.

* V prípade produktov zakúpených v ázijsko-tichomorskej oblasti môžete napísať spoločnosti HP na adresu Hewlett Packard, POD, P.O. Box 200, Alexandra Post Office, Singapore 911507. Nezabudnite uviesť názov produktu a svoje meno, telefónne číslo a poštovú adresu.













2 Oboznámenie sa s tabletom









Používanie plochy



Plocha predstavuje centrálné miesto, na ktorom môžete prispôbovať informácie, médiá a aplikácie, ku ktorým chcete získať rýchly prístup.

Dotykom ikony vykonáte požadovanú činnosť opísanú v tabuľke.

 **POZNÁMKA:** Ikony na ploche a vzhľad plochy sa môžu líšiť.

Ikona	Popis
	Všetky aplikácie – slúži na zobrazenie zoznamu všetkých aplikácií.
	Miniaplikácie – slúži na zobrazenie zoznamu všetkých miniaplikácií. Ak chcete zobraziť všetky miniaplikácie, dotknite sa plochy a podržte na nej prst, kým sa nezobrazí ikona Miniaplikácie  . Potom sa dotknite ikony Miniaplikácie  .
	Späť – zobrazí sa predchádzajúca obrazovka.
	Plocha – otvorí sa hlavná plocha. <ul style="list-style-type: none">• Ak chcete zobraziť ľavú alebo pravú plochu, potiahnite prstom doľava alebo doprava.• Na plochu sa možno rýchlo vrátiť dotykom ikony Plocha .
	Prehľad – slúži na otvorenie zoznamu aplikácií, ktoré ste naposledy použili. <ul style="list-style-type: none">• Aplikáciu otvoríte dotykom.• Ak chcete odstrániť aplikáciu zo zoznamu, potiahnite ju prstom doľava alebo doprava. POZNÁMKA: Niektoré aplikácie môžete zatvoriť dotykom ikony X v pravej hornej časti obrazovky aplikácie.
	Nastavenia – umožňuje pripájanie k sieťam, nastavovanie predvolieb a vyhľadávanie informácií o tablete. Zobrazenie nastavení: <ul style="list-style-type: none">▲ Dotknite sa ikony Všetky aplikácie  a potom ikony Nastavenia .– alebo –Dvakrát potiahnite prstom nadol z hornej časti obrazovky a dotknite sa ikony Nastavenia .
	Ponuka – zobrazí sa zoznam ďalších možností súvisiacich s vašou súčasnou aktivitou. Pre niektoré funkcie a aplikácie poskytuje ponuka prístup k informáciám Pomocníka.

Ikona	Popis
	<p>Upozornenia – objavujú sa ako rôzne ikony v hornej časti obrazovky a upozorňujú vás na nové správy alebo udalosti.</p> <p>Ak chcete zobrazit' upozornenia, potiahnite prstom nadol z hornej časti obrazovky. Upozornenia sa môžu zobrazit' aj na uzamknutej obrazovke.</p> <p>TIP: Ak sa dotknete upozornenia a podržíte na ňom prst, môžete získať prístup k ovládacím prvkom upozornení aplikácie.</p>
	<p>Ponuka Rýchle nastavenia – poskytuje rýchly prístup k týmto úlohám:</p> <ul style="list-style-type: none"> • Otvorenie hlavnej ponuky Nastavenia • Výber používateľov • Povolenie alebo zakázanie režimu lietadla • Zmena jasu obrazovky a nastavení otáčania • Povolenie alebo zakázanie bezdrôtových nastavení • Zobrazenie informácií o batérii a prístup k nastaveniam napájania • Povolenie alebo zakázanie polohy • Prístup k iným multimedialným zariadeniam <p>Ak chcete zobrazit' ponuku Rýchle nastavenia, dvakrát potiahnite prstom nadol z hornej časti obrazovky. Ďalšie informácie o používaní nastavení nájdete v časti Používanie ponuky Nastavenia na strane 26.</p> <p>TIP: Ponuka Rýchle nastavenia umožňuje rýchlejší prístup k nastaveniam. K nastaveniam môžete získať prístup aj pomocou týchto krokov:</p> <p>▲ Dotknite sa ikony Všetky aplikácie  a potom ikony Nastavenia .</p>
	<p>Režim prerušení – zobrazí sa, keď zapnete a nastavíte prioritu režimu prerušení pre upozornenia. Informácie o nastavení zvuku a upozornení na prerušenie aktivity nájdete v časti Zariadenie na strane 26.</p>
	<p>Wi-Fi – zobrazí sa po zapnutí funkcie Wi-Fi, ktorá umožňuje pripojenie k sieti Wi-Fi. Informácie o pripojení k bezdrôtovej sieti nájdete v časti Pripojenie k bezdrôtovej sieti na strane 12.</p>
	<p>Mobilné širokopásmové pripojenie (len vybrané tablety) – zobrazuje sa po zapnutí mobilného širokopásmového pripojenia, ktoré umožňuje pripojenie k mobilnej širokopásmovej sieti. Informácie o pripojení nájdete v časti Pripojenie k mobilnej širokopásmovej sieti (len vybrané tablety) na strane 12.</p>
	<p>Bluetooth – zobrazí sa, keď sa zapne pripojenie Bluetooth® a tablet možno spárovať so zariadeniami podporujúcimi pripojenie Bluetooth, napríklad klávesnicami, polohovacími zariadeniami alebo slúchadlami s mikrofónom (všetky sa kupujú samostatne). Informácie o pripojení nájdete v časti Používanie bezdrôtových zariadení Bluetooth na strane 14.</p>
	<p>Režim lietadla – zobrazí sa po zapnutí režimu lietadla a vypnutí funkcií bezdrôtovej komunikácie. Informácie o povolení alebo zakázaní režimu lietadla nájdete v časti Vypnutie dátových pripojení na strane 15.</p>
	<p>Batéria – zobrazia sa informácie o aktuálnom stave batérie tabletu.</p>
	<p>Obchod Google Play (len vybrané tablety) – v tomto online nákupnom centre získate prístup k aplikáciám pre systém Android vášho tabletu a môžete tu nájsť bezplatný aj platený obsah na prevzatie.</p>





Ikona	Popis
	POZNÁMKA: Na vybraných tabletoch môžete nájsť inú aplikáciu online nákupného centra.
	Hľadanie (líši sa v závislosti od krajiny) – umožňuje zadať jedno alebo viac kľúčových slov na vyhľadanie pomocou nainštalovanej aplikácie na hľadanie.
	Hlasové vyhľadanie (len vybrané tablety; líši sa podľa krajiny) – umožňuje dotknúť sa ikony  a potom vysloviť jedno alebo viacero kľúčových slov na vyhľadanie pomocou nainštalovanej aplikácie vyhľadávania.

Aplikácie HP

Tablet môže obsahovať niektoré z nasledujúcich aplikácií alebo tieto aplikácie môžu byť k dispozícii z obchodu Google Play  (len vybrané tablety).

 **POZNÁMKA:** Na vybraných tabletoch môžete nájsť inú aplikáciu online nákupného centra.

Aplikácie vyberiete dotykom ikony **Všetky aplikácie**  a následným dotykom požadovanej aplikácie HP.

Ikona	Popis
	HP Media Player – umožňuje prezeranie obrázkov a fotografií, počúvanie hudby a používanie fotoaparátu.
	HP Notes – umožňuje písať poznámky, vytvárať zoznamy úloh a kresliť schémy. Túto aplikáciu možno používať s perom HP Duet Pen. Ďalšie informácie nájdete v časti HP Duet Pen na strane 31 .
	HP Print Service – umožňuje tlačiť priamo na určitých tlačiarňach HP. Ďalšie informácie nájdete v časti Multimédiá na strane 16 .
	HP Support Assistant (len vybrané krajiny) – poskytuje okamžitý prístup k informáciám o tablete, zdrojom Pomocníka a technickej podpore.
	HP Touchpoint Manager (len vybrané tablety) – poskytuje riešenie IT založené na službe cloud, ktoré umožňuje firmám efektívne spravovať a zaistiť aktíva spoločnosti. Aplikácia HP Touchpoint Manager pomáha chrániť pred škodlivým softvérom a inými útokmi, monitoruje stav zariadenia a umožňuje ušetriť čas pri riešení problémov so zariadením a zabezpečením. Môžete si rýchlo prevziať a nainštalovať softvér, ktorý je výrazne lacnejší v porovnaní s tradičnými domácimi riešeniami.
	HP User Guides – poskytuje prístup k oznámeniam o výrobku HP, záruke a používateľskej príručke.

Identifikácia súčastí

Pri identifikácii súčastí vyberte zariadenie, ktoré sa najviac podobá na váš tablet.

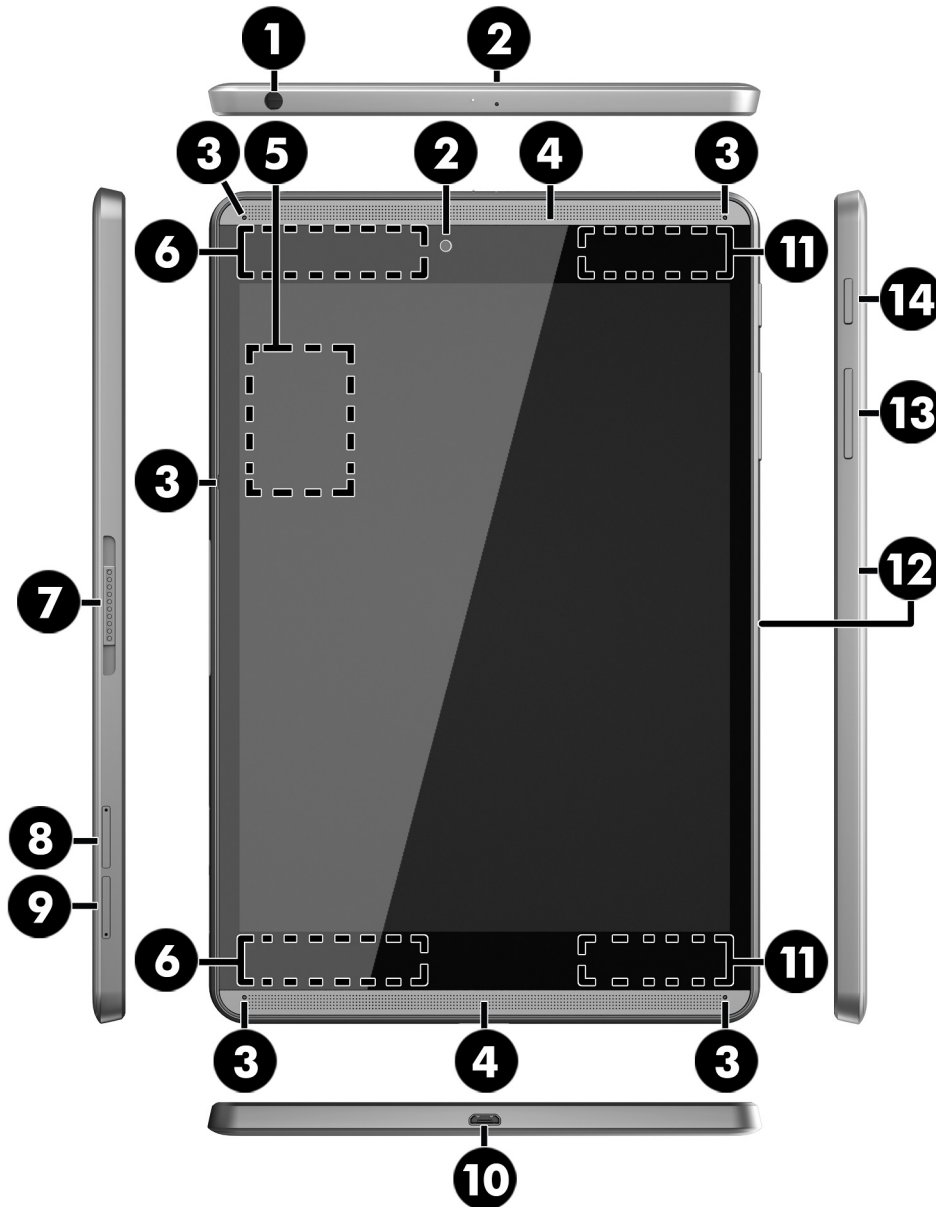

Súčasť	Popis
(1)	<p>Kombinovaný konektor zvukového výstupu (slúchadlá)/vstupu (mikrofón)</p> <p>Slúži na pripojenie voliteľných aktívnych stereofónnych reproduktorov, slúchadiel, slúchadiel do uší, náhlavnej súpravy alebo zvukového kábla televízora. Slúži aj na pripojenie mikrofónu voliteľných slúchadiel s mikrofónom. Tento konektor nepodporuje pripojenie voliteľných zariadení iba s mikrofónom.</p> <p>VAROVANIE! Pred nasadením slúchadiel, slúchadiel do uší alebo náhlavnej súpravy znížte nastavenie hlasitosti, aby ste znížili riziko ublíženia osobám.</p>

Súčasť	Popis
	<p>POZNÁMKA: Keď je ku konektoru pripojené zariadenie, reproduktory tabletu sú vypnuté.</p> <p>POZNÁMKA: Skontrolujte, či má kábel zariadenia 4-vodičový konektor podporujúci konektor zvukového výstupu (slúchadlá) aj konektor zvukového vstupu (mikrofón).</p>
(2)	<p>Kamery</p> <p>Slúžia na nahrávanie videí a snímanie fotografií.</p>
(3)	<p>Ultrazvukové mikrofóny pera HP Duet Pen</p> <p>Povoľte tabletu a peru používanie ultrazvuku na určenie polohy pera a sledovanie pohybu v režime mimo obrazovky. Ďalšie informácie nájdete v časti HP Duet Pen na strane 31.</p>
(4)	<p>Reproduktory</p> <p>Reprodukovujú zvuk.</p>
(5)	<p>Oblasť NFC (Near Field Communications)</p> <p>Umožňuje zdieľať údaje a súbory s iným zariadením, ktoré je vybavené funkciou NFC, a to jednoduchým priblížením zariadení k sebe.</p>
(6)	<p>Antény WLAN (bezdrôtová lokálna sieť)</p> <p>Slúžia na odosielanie a prijímanie signálov bezdrôtovej komunikácie so sieťami WLAN.</p> <p>POZNÁMKA: Antény nie sú z vonkajšej strany tabletu viditeľné. V tesnej blízkosti antén sa nesmú nachádzať žiadne prekážky, aby sa dosiahlo optimálne šírenie signálu. Regulačné upozornenia pre bezdrôtové zariadenia nájdete v časti <i>Oznámenia o výrobku</i> platnej pre vašu krajinu alebo región.</p>
(7)	<p>Rozširujúca zásuvka ZIF (Zero Insertion Force)</p> <p>Umožňuje pripojenie príslušenstva, napríklad klávesnice alebo zdroja napájania, pomocou kolíkového konektora POGO.</p>
(8)	<p>Otvor na kartu nano SIM (len vybrané tablety)</p> <p>Podporuje modul identity predplatiteľa bezdrôtového pripojenia (subscriber identity module, SIM). Ak karta nano SIM nebola vopred vložená v tablete, pozrite si časť Vloženie karty nano SIM (len vybrané tablety) na strane 12.</p>
(9)	<p>Čítač kariet microSD</p> <p>Číta karty microSD, pomocou ktorých sa ukladajú, spravujú a zdieľajú informácie alebo sa k nim získava prístup. Pokyny na inštaláciu nájdete v časti Používanie ukladacieho priestoru na strane 45.</p> <p>POZNÁMKA: Váš tablet podporuje načítanie a zápis na karty SDHC microSD až do veľkosti 32 GB.</p>
(10)	<p>Port micro-B USB 2.0</p> <p>Umožňuje pripojenie k napájaniu pomocou predĺžovacieho kábla micro-B USB. Pomocou tohto kábla sa môžete pripojiť k zdroju napájania USB alebo sieťovému napájaciemu adaptéru.</p> <p>Pomocou kábla sa môžete pripojiť aj k iným zariadeniam.</p>
(11)	<p>Antény WWAN (bezdrôtová rozľahlá sieť)</p> <p>Slúžia na odosielanie a prijímanie signálov bezdrôtovej komunikácie so sieťami WWAN.</p> <p>POZNÁMKA: Antény nie sú z vonkajšej strany tabletu viditeľné. V tesnej blízkosti antén sa nesmú nachádzať žiadne prekážky, aby sa dosiahlo optimálne šírenie signálu. Regulačné upozornenia pre bezdrôtové zariadenia nájdete v časti <i>Oznámenia o výrobku</i> platnej pre vašu krajinu alebo región.</p>
(12)	<p>Mikrofóny</p> <p>Prijímajú zvuk.</p>

Súčasť	Popis	
(13)	Tlačidlo hlasitosti	Sťahením zvýšite alebo znížite hlasitosť.
(14)	Tlačidlo napájania	<ul style="list-style-type: none"> Keď je tablet vypnutý, stlačením tohto tlačidla ho zapnete. Keď je tablet zapnutý, krátkym stlačením tohto tlačidla sa aktivuje režim spánku. Keď je tablet v režime spánku, krátkym stlačením tohto tlačidla ukončíte režim spánku. <p>UPOZORNENIE: Ak stlačíte a podržíte tlačidlo napájania bez toho, aby ste počkali na správu Vypnúť, môžete prísť o neuložené informácie.</p>

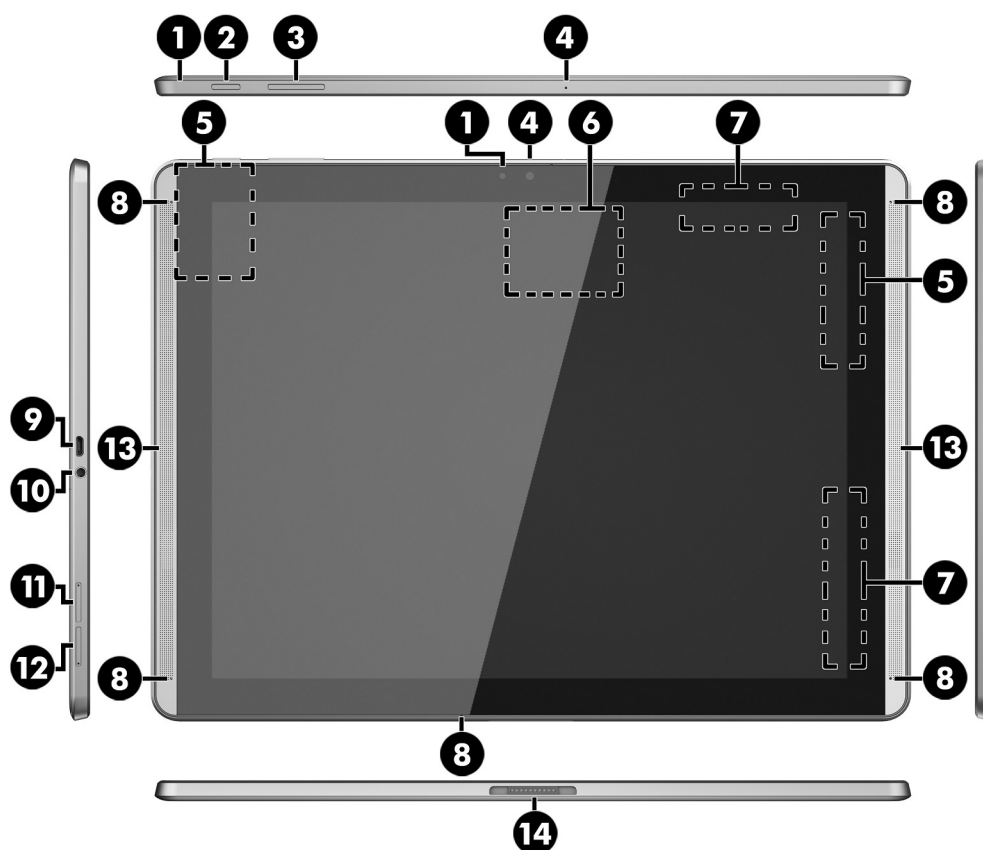

Súčasť	Popis	
(1)	Kamery	Slúžia na nahrávanie videí a snímanie fotografií.
(2)	Tlačidlo napájania	<ul style="list-style-type: none"> Keď je tablet vypnutý, stlačením tohto tlačidla ho zapnete. Keď je tablet zapnutý, krátkym stlačením tohto tlačidla sa aktivuje režim spánku. Keď je tablet v režime spánku, krátkym stlačením tohto tlačidla ukončíte režim spánku.

Súčasť	Popis
	UPOZORNENIE: Ak stlačíte a podržíte tlačidlo napájania bez toho, aby ste počkali na správu Vypnúť , môžete prísť o neuložené informácie.
(3)	Tlačidlo hlasitosti Stlačením zvýšite alebo znížite hlasitosť.
(4)	Mikrofóny Prijímajú zvuk.
(5)	Antény siete WWAN (bezdrôtová rozľahlá sieť) (len vybrané tablety) Slúžia na odosielanie a prijímanie signálov bezdrôtovej komunikácie so sieťami WWAN. POZNÁMKA: Antény nie sú z vonkajšej strany tabletu viditeľné. V tesnej blízkosti antén sa nesmú nachádzať žiadne prekážky, aby sa dosiahlo optimálne šírenie signálu. Regulačné upozornenia pre bezdrôtové zariadenia nájdete v časti <i>Oznámenia o výrobku</i> platnej pre vašu krajinu alebo región.
(6)	Oblasť NFC (Near Field Communications) Umožňuje zdieľať údaje a súbory s iným zariadením, ktoré je vybavené funkciou NFC, a to jednoduchým priblížením zariadení k sebe.
(7)	Antény WLAN (bezdrôtová lokálna sieť) Slúžia na odosielanie a prijímanie signálov bezdrôtovej komunikácie so sieťami WLAN. POZNÁMKA: Antény nie sú z vonkajšej strany tabletu viditeľné. V tesnej blízkosti antén sa nesmú nachádzať žiadne prekážky, aby sa dosiahlo optimálne šírenie signálu. Regulačné upozornenia pre bezdrôtové zariadenia nájdete v časti <i>Oznámenia o výrobku</i> platnej pre vašu krajinu alebo región.
(8)	Ultrazvukové mikrofóny pera HP Duet Pen Povoľte tabletu a peru používanie ultrazvuku na určenie polohy pera a sledovanie pohybu v režime mimo obrazovky. Ďalšie informácie nájdete v časti HP Duet Pen na strane 31 .
(9)	Port micro-B USB 2.0 Umožňuje pripojenie k napájaniu pomocou predĺžovacieho kábla micro-B USB. Pomocou tohto kábla sa môžete pripojiť k zdroju napájania USB alebo sieťovému napájacímu adaptéru. Pomocou kábla sa môžete pripojiť aj k iným zariadeniam.
(10)	Kombinovaný konektor zvukového výstupu (slúchadlá)/vstupu (mikrofón) Slúži na pripojenie voliteľných aktívnych stereofónnych reproduktorov, slúchadiel, slúchadiel do uší, náhlavnej súpravy alebo zvukového kábla televízora. Slúži aj na pripojenie mikrofónu voliteľných slúchadiel s mikrofónom. Tento konektor nepodporuje pripojenie voliteľných zariadení iba s mikrofónom. VAROVANIE! Pred nasadením slúchadiel, slúchadiel do uší alebo náhlavnej súpravy znížte nastavenie hlasitosti, aby ste znížili riziko ublíženia osobám. POZNÁMKA: Keď je ku konektoru pripojené zariadenie, reproduktory tabletu sú vypnuté. POZNÁMKA: Skontrolujte, či má kábel zariadenia 4-vodičový konektor podporujúci konektor zvukového výstupu (slúchadlá) aj konektor zvukového vstupu (mikrofón).
(11)	Otvor na kartu nano SIM (len vybrané tablety) Podporuje modul identity predplatiteľa bezdrôtového pripojenia (subscriber identity module, SIM). Ak karta nano SIM nebola vopred vložená v tablete, pozrite si časť

Súčasť	Popis
	Vloženie karty nano SIM (len vybrané tablety) na strane 12.
(12)	Čítač kariet microSD Číta karty microSD, pomocou ktorých sa ukladajú, spravujú a zdieľajú informácie alebo sa k nim získava prístup. Pokyny na inštaláciu nájdete v časti Používanie ukladacieho priestoru na strane 45. Váš tablet podporuje načítanie a zápis na karty SDHC microSD až do veľkosti 32 GB.
(13)	Reproduktory Reprodukovujú zvuk.
(14)	Rozširujúca zásuvka ZIF (Zero Insertion Force) Umožňuje pripojenie príslušenstva, napríklad klávesnice alebo zdroja napájania, pomocou kolíkového konektora POGO.

Displej

Používatelia so zrakovým postihnutím môžu trojitým dotykomb obrazovky zapnúť zväčšenie na celú obrazovku.

Zapnutie tejto funkcie:

1. Dvakrát potiahnite prstom nadol z hornej časti obrazovky a dotknite sa ikony **Nastavenia** .
2. V ponuke **System** sa dotknite položky **Zjednodušenie ovládania** a potom položky **Gestá priblíženia**.
3. Posunutím prepínača doprava zapnete nastavenie.

Štítky

Na štítkoch prilepených na tablete sú uvedené informácie, ktoré môžete potrebovať pri riešení problémov s tabletom alebo pri cestovaní s tabletom do zahraničia.

 **DÔLEŽITÉ:** Skontrolujte, či sa na zadnej strane tabletu nachádzajú štítky opísané v tejto časti.

 **POZNÁMKA:** Váš štítok sa môže od štítkov na obrázkoch v tejto časti mierne líšiť.

- Servisný štítok – obsahuje dôležité informácie na identifikáciu tabletu. Pri kontaktovaní sa s oddelením technickej podpory si od vás pravdepodobne vyžiadajú sériové číslo a číslo produktu alebo modelu. Tieto čísla vyhľadajte pred kontaktovaním sa s oddelením technickej podpory.

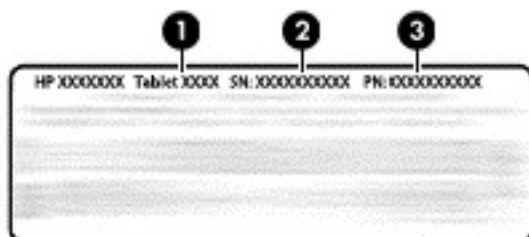

Súčasť
(1) Číslo modelu

Súčasť	
(2)	Sériové číslo
(3)	Číslo produktu

Regulačné štítky – obsahujú regulačné informácie o tablete.

- Štítky s informáciami o certifikácii bezdrôtových zariadení – obsahujú informácie o voliteľných bezdrôtových zariadeniach a schvaľovacie známky krajín/regiónov, pre ktoré boli schválené tieto zariadenia.

3 Pripájanie

 **POZNÁMKA:** Ikony na ploche a vzhľad plochy sa môžu líšiť.



Pripojenie tabletu k internetu, sieťam a iným zariadeniam je rýchle a jednoduché. Ak sa chcete pripojiť pomocou jednej alebo viacerých možností tabletu, postupujte podľa pokynov v častiach nižšie:

- Antény bezdrôtového pripojenia – umožňujú pripojenie k bezdrôtovej lokálnej sieti (WLAN).
- Mobilné širokopásmové pripojenie (len vybrané tablety) – umožňuje pripojenie k bezdrôtovej rozľahlej sieti (WWAN).
- Bluetooth – umožňuje pripojenie k súčastiam v tesnej blízkosti tabletu.
- NFC – umožňuje pripojenie k inému zariadeniu tak, že sa tabletom dotknete tohto zariadenia.
- USB – umožňuje priame pripojenie k inému zariadeniu pomocou kábla USB.

Pripojenie k bezdrôtovej sieti

 **POZNÁMKA:** Skôr než sa budete môcť pripojiť na internet, musíte sa pripojiť k bezdrôtovej sieti.

Pripojenie k bezdrôtovej sieti:

1. Dvakrát potiahnite prstom nadol z hornej časti obrazovky a dotknite sa ikony **Nastavenia** .
2. V časti **Bezdrôtové pripojenie a siete** sa dotknite položky **Wi-Fi**  a posunutím prepínača doprava zapnete funkciu Wi-Fi.
3. Dotknite sa niektorej z dostupných sietí, ktoré sa zobrazia.
4. Zadajte bezpečnostný kľúč, ak sa vyžaduje, a potom sa dotknite položky **Pripojiť**.

 **POZNÁMKA:** Ak chcete odstrániť bezpečnostný kľúč pre bezdrôtovú sieť, ku ktorej ste boli predtým pripojení, dotknite sa názvu príslušnej siete a potom položky **Zabudnúť**.

Pripojenie k mobilnej širokopásmovej sieti (len vybrané tablety)

Ak v tablete nie je vopred vložená karta nano SIM, možno ju kúpiť u niektorého z poskytovateľov mobilných služieb. Kartú nano SIM vložte podľa časti [Vloženie karty nano SIM \(len vybrané tablety\) na strane 12](#).

Ak už je karta nano SIM vložená, pozrite si časť [Nastavenie mobilnej siete na strane 13](#).

Vloženie karty nano SIM (len vybrané tablety)

1. Do otvoru na prístup k zásobníku karty vložte nástroj na vybratie karty alebo malú vyrovnanú kancelársku spinu (1).
2. Jemne ju zatlačajte, až kým sa zásobník karty nevysunie.
3. Vyberte zásobník (2) z tabletu a vložte kartu (3).

4. Zasuňte zásobník (4) naspäť do tabletu.
5. Jemne zatlačajte na zásobník, až kým pevne nezapadne na miesto.

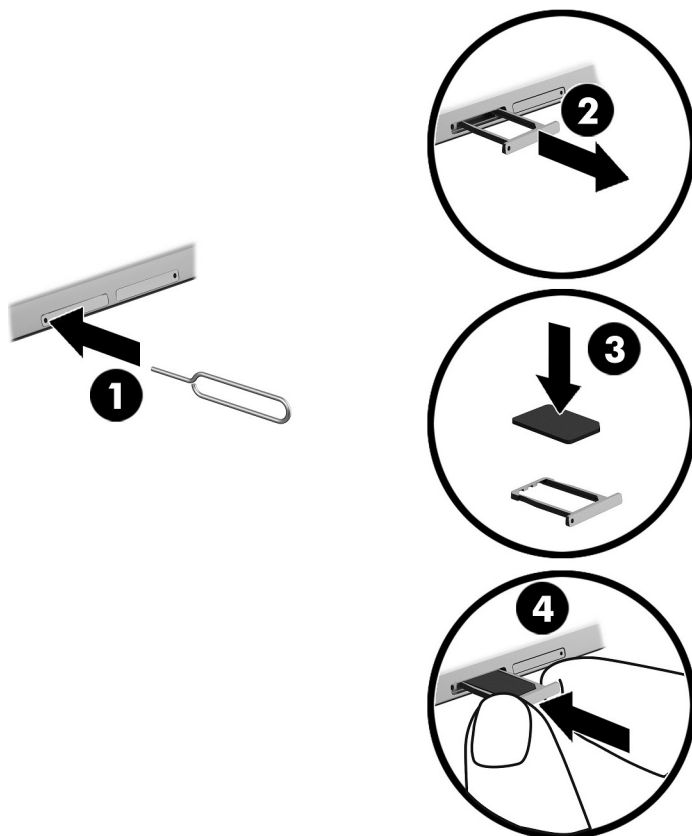

Ak chcete nastaviť mobilnú sieť, pokračujte časťou [Nastavenie mobilnej siete na strane 13](#).

Nastavenie mobilnej siete

1. Dvakrát potiahnite prstom nadol z hornej časti obrazovky a dotknite sa ikony **Nastavenia** .
2. V časti **Bezdrôtové pripojenie a siete** sa dotknite položky **••• Viac** a potom položky **Mobilné siete**.
3. Dotknite sa položky **Operátori sietí** a postupujte podľa pokynov na obrazovke.

Aktivácia prenosu údajov (len vybrané tablety)

Povolenie prenosu údajov prostredníctvom mobilnej siete:

1. Dvakrát potiahnite prstom nadol z hornej časti obrazovky a dotknite sa ikony **Nastavenia** .
2. V časti **Bezdrôtové pripojenie a siete** sa dotknite položky **••• Viac**, položky **Mobilné siete** a potom položky **Údaje povolené**.

Aktivácia zdieľania internetového pripojenia alebo prenosného hotspotu (len vybrané tablety)

Zdieľanie mobilného dátového pripojenia tabletu prostredníctvom zariadenia USB alebo ako prenosného hotspotu siete Wi-Fi:

1. Dvakrát potiahnite prstom nadol z hornej časti obrazovky a dotknite sa ikony **Nastavenia** .
2. V časti **Bezdrôtové pripojenie a siete** sa dotknite položky **••• Viac** a potom položky **Zdieľanie internetového pripojenia a prenosný hotspot**.
3. Ak chcete nastaviť prenosný hotspot siete Wi-Fi, dotknite sa položky **Prenosný hotspot siete Wi-Fi**.
4. Ak chcete zdieľať mobilné dátové pripojenie tabletu, dotknite sa položky **Zdieľanie internetového pripojenia prostredníctvom rozhrania Bluetooth** alebo **Zdieľanie internetového pripojenia prostredníctvom rozhrania USB**.

Zakázanie zdieľania internetového pripojenia:

1. Dvakrát potiahnite prstom nadol z hornej časti obrazovky a dotknite sa ikony **Nastavenia** .
2. V časti **Bezdrôtové pripojenie a siete** sa dotknite položky **••• Viac** a potom položky **Zdieľanie internetového pripojenia a prenosný hotspot**.
3. Ak chcete zakázať zdieľanie internetového pripojenia, dotknite sa položky **Tethering (zdieľanie internetového pripojenia) prostredníctvom rozhrania USB** a potom odpojte zariadenie USB alebo sa dotknite položky **Tethering (zdieľanie internetového pripojenia) prostredníctvom rozhrania Bluetooth**.

Prezeranie internetu

Keď ste sa pripojili k internetu, môžete po ňom surfovať pomocou prehľadávača internetu.



Postup surfovania po internete:

- ▲ Dotknite sa ikony **Všetky aplikácie**  a potom ikony prehľadávača.

Používanie bezdrôtových zariadení Bluetooth

Spárujte tablet so zariadením Bluetooth, napríklad so slúchadlami s mikrofónom alebo klávesnicou.

Pripojenie zariadenia Bluetooth:

1. Zapnite zariadenie Bluetooth.
2. Dvakrát potiahnite prstom nadol z hornej časti obrazovky a dotknite sa ikony **Nastavenia** .
3. V časti **Bezdrôtové pripojenie a siete** sa dotknite ikony **Bluetooth** .
4. Posunutím prepínača doprava zapnite pripojenie Bluetooth.
5. Po zobrazení názvu zariadenia dotykom spárujte zariadenie s tabletom.

 **TIP:** Ak sa nezobrazí názov zariadenia, dotknite sa ikony **Ponuka**  a potom položky **Obnoviť**.



POZNÁMKA: Ak chcete predĺžiť výdrž batérie na maximum, vypnite pripojenie Bluetooth, keď sa nepoužíva.

Vypnutie dátových pripojení

Režim lietadla predstavuje rýchly spôsob vypnutia všetkých dátových pripojení. Po zapnutí režimu lietadla sa vypnú tieto pripojenia:

- Wi-Fi
- Mobilné dátové
- Bluetooth

Povolenie alebo zakázanie režimu lietadla

- ▲ Dvakrát potiahnite prstom nadol z hornej časti obrazovky a dotknite sa ikony **Režim lietadla** .

Zdieľanie pomocou funkcie NFC

1. Vyberte súbor alebo položku, ktorú chcete zdieľať s iným zariadením.
2. Spustíte funkciu NFC v tablete:
 - a. Dvakrát potiahnite prstom nadol z hornej časti obrazovky a dotknite sa ikony **Nastavenia** .
 - b. V časti **Bezdrôtové pripojenie a siete** sa dotknite položky **••• Viac** a posunutím prepínača **NFC** doprava zapnete funkciu NFC.





POZNÁMKA: Ak chcete zdieľať položky, musíte zapnúť funkciu **NFC** aj **Android Beam**.

3. Skontrolujte, či je druhé zariadenie odomknuté a má zapnutú funkciu NFC.
4. Oblasťou NFC na zadnej strane tabletu sa dotknite oblasti NFC druhého zariadenia.
5. Dotknite sa položky **Dotykom preniesť** v tablete.

4 Multimédia



Svoje zariadenie HP môžete používať ako multimediálne centrum na sociálne kontakty prostredníctvom kamery, na vychutnávanie si a spravovanie hudby, ako aj na preberanie a sledovanie filmov. Ak chcete tablet premeniť na ešte výkonnejšie zábavné centrum, pripojte k nemu externé zariadenia, napríklad monitor, projektor či televízor, alebo reproduktory a slúchadlá.

 **POZNÁMKA:** Ikony na ploche a vzhľad plochy sa môžu líšiť.



 **POZNÁMKA:** Niektoré aplikácie a mediálne funkcie môžete používať v režime offline bez pripojenia k internetu.

Používanie kamery

Pomocou zadnej kamery môžete snímať fotografie a pomocou prednej kamery môžete snímať autoportréty alebo vytvárať snímky obrazovky.



 **TIP:** Ak chcete získať prístup ku kamere z uzamknutej obrazovky, umiestnite prst na ikonu zamknutia  a posuňte ju doľava.

Snímanie fotografie



- Dotknite sa ikony **Všetky aplikácie**  a potom ikony **Kamera** .
- Fotografiu nasnímate dotykom ikony **Kamera** .
Fotografia sa uloží v priečinku Fotografie.

Prepínanie medzi kamerami

Prepínanie medzi prednou a zadnou kamerou:

1. Dotknite sa ikony **Všetky aplikácie**  a potom ikony **Kamera** .
2. Dotykom ikony **Ponuka**  zobrazte ikonu **Otočiť kameru**.
3. Dotknite sa ikony **Otočiť kameru**.

Nahrávanie videa



1. Dotknite sa ikony **Všetky aplikácie**  a potom ikony **Kamera** .
2. Potiahnite prstom z ľavej časti obrazovky a dotknite sa ikony **Video**.
 - Nahrávanie spustíte dotykom ikony videa.
 - Nahrávanie zastavíte dotykom ikony štvorca.Video sa uloží v priečinku Fotografie.

Vytvorenie snímky obrazovky

- ▲ Stlačte tlačidlo napájania súčasne s tlačidlom zníženia hlasitosti (–) a podržte ich asi sekundu. Po uložení snímky obrazovky v priečinku Fotografie sa zobrazí hlásenie.

Prezeranie fotografií alebo sledovanie videí

- ▲ Dotknite sa ikony **Všetky aplikácie** (☰) a potom ikony **Fotografie**.

 **POZNÁMKA:** Ak chcete odstrániť fotografiu alebo video, na obrazovke Fotografie sa nakrátko dotknite fotografie alebo videa a potom sa dotknite ikony **Odstrániť** .

Používanie zvuku

V tablete môžete vysielat' zvukový obsah z webu (vrátane rádia), nahrávať zvuk, mixovať zvuk a video a vytvárať tak multimédiá. Ak chcete zdokonaľiť svoj zážitok z počúvania, pripojte externé zvukové zariadenia, ako sú reproduktory alebo slúchadlá.

Pripojenie reproduktorov

K tabletu môžete pripojiť káblové reproduktory zapojením do konektora zvukového výstupu (slúchadlá) na tablete.

Ak chcete k počítaču pripojiť bezdrôtové reproduktory, postupujte podľa pokynov výrobcu príslušného zariadenia. Pred pripojením reproduktorov znížte nastavenie hlasitosti.

Pripojenie slúchadiel s mikrofónom

 **VAROVANIE!** Pred nasadením slúchadiel, slúchadiel do uší alebo náhlavnej súpravy znížte nastavenie hlasitosti, aby ste znížili riziko ublíženia osobám. Ďalšie bezpečnostné informácie nájdete v časti *Oznámenia o výrobku*.

Slúchadlá skombinované s mikrofónom sa nazývajú slúchadlá s mikrofónom. Káblové slúchadlá alebo súpravu slúchadiel s mikrofónom môžete pripojiť k tabletu zapojením do kombinovaného konektora zvukového výstupu (slúchadlá)/vstupu (mikrofón).

Ak chcete k tabletu pripojiť *bezdrôtové* slúchadlá alebo slúchadlá s mikrofónom, postupujte podľa pokynov od výrobcu príslušného zariadenia.

Používanie videa

Tablet je výkonným obrazovým zariadením, ktoré umožňuje sledovať video vysielané z obľúbených webových lokalít, preberať videá a filmy a sledovať ich v tablete aj bez pripojenia k sieti.

Vysielanie obsahu do televízora alebo monitora s vysokým rozlíšením

Technológia vzdialených obrazoviek umožňuje bezdrôtovo vysielat' alebo zobrazovať obsah, napríklad film, z tabletu do kompatibilného zobrazovacieho zariadenia, napríklad do televízora alebo monitora s vysokým rozlíšením.

Tipy a odporúčania na dosiahnutie najlepšieho výkonu

- Mediálny obsah ukladajte lokálne v tablete alebo na vloženú kartu microSD.
- Zatvorte nepoužívané aplikácie.
- Tablet a zobrazovacie zariadenie majte v jednej miestnosti.

 **POZNÁMKA:** Výkon vzdialenej obrazovky pri vysielaní videa môžu znížiť faktory súvisiace s bezdrôtovým prostredím vrátane používania pripojenia Bluetooth alebo preťaženia iných bezdrôtových sietí v blízkom okolí.

Pripojenie k bezdrôtovému displeju

Pripojenie k bezdrôtovému displeju:

1. Dvakrát potiahnite prstom nadol z hornej časti obrazovky a dotknite sa ikony **Nastavenia** .
2. V ponuke **Zariadenie** sa dotknite položky **Obrazovka** a potom položky **Vzdialená obrazovka**.
3. Vyberte zo zoznamu príslušný bezdrôtový displej a potom podľa pokynov na obrazovke dokončíte pripojenie.

Ak sa adaptér nezobrazuje v zozname zistených adaptérov, skontrolujte nasledujúce položky:

- Skontrolujte, či je displej alebo adaptér kompatibilný s vaším tabletom.
- Skontrolujte, či je displej alebo adaptér zapojený do externého napájania.
- Skontrolujte, či brána firewall neblokuje softvér.
- Podľa pokynov výrobcu dodaných s adaptérom alebo pokynov nachádzajúcich sa na webovej lokalite výrobcu aktualizujte firmvér adaptéra.
- Požiadajte výrobcu adaptéra o radu.

Zvýšenie rozlíšenia displeja

- Upravte vlastnosti displeja v tablete tak, aby sa zhodovali s natívnym rozlíšením obrazovky televízora.
- Natívne rozlíšenie displeja nájdete v príručke k televízoru alebo adaptéru displeja. Mnoho výrobcov tiež poskytuje túto informáciu online.
- Adaptér displeja môže poskytovať maximálne rozlíšenie displeja, ktoré sa nezhoduje s natívnym rozlíšením obrazovky televízora.

Zvýšenie rýchlosti pripojenia na zlepšenie výkonu

Ak nie je vysielanie videa plynulé alebo sa zapína a vypína zvuk, bezdrôtové pripojenie adaptéra mohlo stratiť šírku pásma.

- Presuňte tablet bližšie k adaptéru. Čím je tablet bližšie k adaptéru, tým je rýchlosť pripojenia vyššia.
- Dbajte na to, aby sa medzi tabletom a adaptérom nenachádzali veľké prekážky, napríklad steny.
- Mediálne súbory vysielajte priamo z tabletu, nie bezdrôtovo z internetu. Pri vysielaní z internetu využívajú vzdialená obrazovka aj internet bezdrôtové pripojenie k tabletu. To môže mať vplyv na bezdrôtové pripojenie.
- Požiadajte výrobcu adaptéra o radu.

5 Navigácia na obrazovke

Na obrazovke sa môžete pohybovať niekoľkými spôsobmi:

- Dotykové gestá
- Pomocou voliteľnej externej klávesnice (kupuje sa samostatne)

Používanie dotykových gest

Dotyk

Pomocou dotykového gesta môžete otvárať položky na obrazovke.

- Umiestnite ukazovateľ na položku na obrazovke a potom sa jedným prstom dotknite dotykovej obrazovky, čím položku otvoríte.



Stiahnutie/priblíženie dvoma prstami

Pomocou stiahnutia/priblíženia dvoma prstami môžete priblížiť alebo oddialiť obrázky alebo text.

- Ak chcete objekt oddialiť, na obrazovku umiestnite dva prsty vzdialené od seba a potom postupne zmeňšujte vzdialenosť medzi nimi.
- Ak chcete objekt priblížiť, na obrazovku umiestnite dva prsty vedľa seba a postupne zväčšujte vzdialenosť medzi nimi.

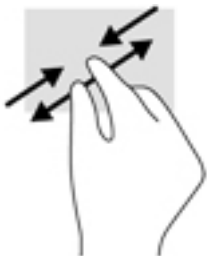

Potiahnutie prstom doľava alebo doprava

Potiahnutím prstom doľava alebo doprava sa ukážu otvorené aplikácie, posuniete sa cez plochy a prechádzate cez fotografie, aby ste k nim mohli rýchlo pristupovať.

 **POZNÁMKA:** Vo vybraných aplikáciách môže toto gesto umožniť prístup k ďalším nastaveniam alebo iným funkciám.

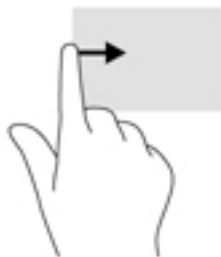

Potiahnutie prstom z horného okraja

Potiahnutím prstom z horného okraja zobrazíte upozornenia.

Ak chcete zobrazit ponuku Rýchle nastavenia, dvakrát potiahnite prstom nadol z hornej časti obrazovky.

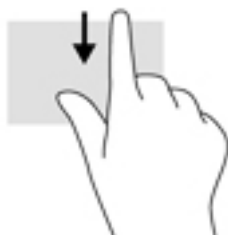

Potiahnutie prstom z horného okraja dvoma prstami

Potiahnutím dvoma prstami z horného okraja zobrazíte ponuku Rýchle nastavenia.

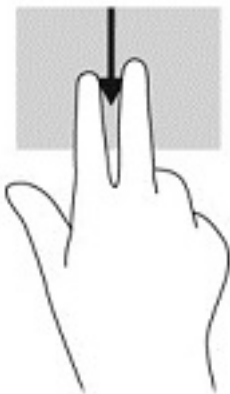

Posúvanie jedným prstom

Pomocou posúvania jedným prstom môžete posúvať alebo prehliadať položky v zoznamoch a na stránkach alebo presúvať objekty.

- Ak chcete posunúť objekt na obrazovke, jemne po nej posúvajte jeden prst v tom smere, akým sa má pohybovať ukazovateľ.
- Ak chcete presunúť objekt, dotknite sa ho a podržte a potom ho presúvajte v požadovanom smere.

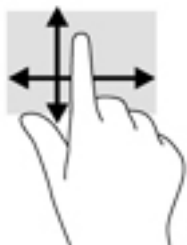

Používanie voliteľnej externej klávesnice

Po pripojení externej klávesnice môžete písaním, výberom položiek a posúvaním vykonávať rovnaké funkcie ako pri používaní dotykových gest. Klávesnica tiež umožňuje používať kombinácie funkčných a bežných klávesov na vykonávanie špecifických funkcií.

 **POZNÁMKA:** V závislosti od krajiny alebo regiónu môže klávesnica obsahovať klávesy a funkcie klávesnice odlišné od klávesov a funkcií opísaných v tejto príručke.

 **TIP:** Spoločnosť HP odporúča používať s tabletom klávesnicu kompatibilnú so systémom Android. Klávesnice, ktoré nie sú kompatibilné so systémom Android, nemusia poskytovať rovnaké funkcie funkčných klávesov. Klávesnicu kompatibilnú so systémom Android nájdete na lokalite <http://www.hp.com>.

Stlačením funkčného klávesu aktivujete jeho priradenú funkciu. Ikony na jednotlivých funkčných klávesoch označujú funkciu priradenú príslušnému klávesu.



Ak chcete použiť funkciu priradenú klávesu, stlačte príslušný kláves.

 **POZNÁMKA:** Na niektorých klávesniciach možno budete musieť stlačiť kláves **fn** v kombinácii s príslušným funkčným klávesom.



6 Používanie aplikácií a miniaplikácií

 **POZNÁMKA:** Ikony na ploche a vzhľad plochy sa môžu líšiť.

Aplikácia je softvérový program pre tablet, napríklad čítač dokumentov, správca súborov alebo hra.

- **Zobrazenie všetkých aplikácií** – dotknite sa ikony **Všetky aplikácie** .
- **Otvorenie aplikácie** – dotknite sa príslušnej aplikácie. Ak sa chcete vrátiť na plochu, dotknite sa ikony **Plocha** .

Miniaplikácie sú aplikácie so špeciálnou funkciou, ktorá slúži na zobrazenie často aktualizovaného obsahu. Aktualizovaný obsah môžete zobrazit' bez otvorenia miniaplikácie.

- **Zobrazenie všetkých miniaplikácií** – dotknite sa plochy a podržte na nej prst, kým sa nezobrazí ikona **Miniaplikácie** . Potom sa dotknite ikony **Miniaplikácie** .
- **Otvorenie miniaplikácie** – dotknite sa príslušnej miniaplikácie. Ak sa chcete vrátiť na plochu, dotknite sa ikony **Plocha** .

Organizácia aplikácií a miniaplikácií na ploche



Pridanie ikony aplikácie na plochu

1. Dotknite sa ikony **Všetky aplikácie**  na ploche.

 **POZNÁMKA:** Aplikácie na obrazovke sa najprv zobrazia v abecednom poradí.

2. Dotknite sa ikony aplikácie a podržte na nej prst, kým sa neobjaví plocha. Potom ikonu presuňte na miesto a zdvihnite prst.

Pridanie miniaplikácie na plochu

1. Dotknite sa plochy a podržte na nej prst, kým sa nezobrazí ikona **Miniaplikácie** . Potom sa dotknite ikony **Miniaplikácie** .
2. Dotknite sa miniaplikácie a podržte na nej prst, kým sa neobjaví plocha. Presuňte miniaplikáciu na miesto a zdvihnite prst.

Presunutie ikony aplikácie alebo miniaplikácie na iné miesto na ploche

1. Dotknite sa ikony a podržte na nej prst.
2. Potiahnite prst na novú pozíciu.
3. Zdvihnite prst. Ikona spadne na novú pozíciu.

Odstránenie ikony aplikácie alebo miniaplikácie z plochy

1. Dotknite sa ikony a podržte na nej prst.
2. Kým na ikone držíte prst, potiahnite ju na ikonu **Odstrániť** v hornej časti obrazovky.

 **POZNÁMKA:** Možnosť Odstrániť je dostupná iba v hornej časti obrazovky, keď sa dotýkate ikony a držíte na nej prst.

Používanie klávesnice na obrazovke



Klávesnicu na obrazovke zobrazí príslušná aplikácia, keď budete potrebovať zadať informácie.

 **POZNÁMKA:** Vzhľad klávesnice sa môže líšiť.

Používanie e-mailu

1. Dotknite sa ikony **Všetky aplikácie**  a potom ikony **E-mail**.
2. Napíšte meno používateľa a heslo e-mailovej služby a postupujte podľa pokynov na obrazovke.
3. Ak chcete získať prístup k svojmu e-mailovému účtu, dotknite sa ikony **E-mail**.



Používanie kalendára

Dotknite sa ikony **Všetky aplikácie** , potom ikony **Kalendár**  a postupujte podľa pokynov na obrazovke.

 **POZNÁMKA:** Po pridaní e-mailového konta sa e-mail, kalendár a osoby súvisiace s účtom automaticky zosynchronizujú.

Používanie hodín

Pomocou funkcie hodín pridajte budík, nastavte časovač alebo použite stopky.

- ▲ Dotknite sa ikony **Všetky aplikácie** , potom ikony **Hodiny**  a postupujte podľa pokynov na obrazovke.

Preberanie aplikácií

Z obchodu Google Play (len vybrané tablety)  preberajte aplikácie, hudbu, knihy, hry a ďalší obsah.

 **POZNÁMKA:** Na vybraných tabletoch môžete nájsť inú aplikáciu online nákupného centra.

 **POZNÁMKA:** Skôr než budete môcť prebrať aplikácie, musíte sa pripojiť na internet a prihlásiť sa do e-mailového účtu.

1. Dotknite sa ikony aplikácie nákupného centra.
2. Dotknite sa príslušnej kategórie.
– alebo –
Do vyhľadávacieho poľa zadajte kľúčové slovo.
3. Ak chcete prevziať a nainštalovať aplikáciu, postupujte podľa pokynov na obrazovke.

Odinštalovanie aplikácií

1. Dvakrát potiahnite prstom nadol z hornej časti obrazovky a dotknite sa ikony **Nastavenia** .
2. V časti **Zariadenie** sa dotknite ikony **Aplikácie**.
3. Dotknite sa aplikácie, ktorú chcete odinštalovať, dotknite sa ikony **Odinštalovať** a postupujte podľa pokynov na obrazovke.



7 Používanie ponuky Nastavenia

 **POZNÁMKA:** Ikony v Nastaveniach a dostupné voľby sa môžu líšiť.

 **POZNÁMKA:** Ikony na ploche a vzhľad plochy sa môžu líšiť.

Ponuku Nastavenia možno používať na pripájanie k sieťam, nastavovanie predvolieb a vyhľadávanie informácií o tablete.

▲ Dvakrát potiahnite prstom nadol z hornej časti obrazovky a dotknite sa ikony **Nastavenia** .

 **TIP:** Najrýchlejšie sa k ponuke **Nastavenia** dostanete tak, že dvakrát potiahnete prstom nadol. Tiež sa však môžete dotknúť ikony **Všetky aplikácie**  a potom ikony **Nastavenia** .

Bezdrôtové pripojenie a siete

Vyberte predvoľby pripojenia tabletu k bezdrôtovým sieťam a iným typom sietí. Ďalšie informácie o pripájaní k sieťam nájdete v časti [Pripájanie na strane 12](#).

- **Wi-Fi** – zapínanie alebo vypínanie **Wi-Fi**. Keď je zapnutá Wi-Fi, môžete sa pripojiť k bezdrôtovej sieti a kontrolovať si e-maily, prezerat' web alebo pristupovať k lokalitám sociálnych médií.
- **Bluetooth** – povoľte alebo zakážete pripojenie **Bluetooth**. Keď je zapnuté pripojenie Bluetooth, môžete tablet spárovať so zariadením Bluetooth, napríklad so slúchadlami s mikrofónom alebo klávesnicou.
- **Využitie dát** – zobrazenie grafu spotrebovaných dát za určené obdobie. Zobrazuje sa tiež využívanie údajov každou nainštalovanou aplikáciou.
- **Viac** – povoľte alebo zakážete položky **Režim lietadla**, **NFC**, **Android Beam**, **VPN**, **Zdieľanie internetového pripojenia a prenosný hotspot** (len vybrané tablety), **Mobilné siete** (len vybrané tablety) alebo **Mobilný plán** (len vybrané tablety).

Zariadenie

- **HP Duet Pen** – vyberte predvoľby pre digitálne pero. Podrobnejšie informácie o pere nájdete v časti [HP Duet Pen na strane 31](#).
- **Hlasové prebudenie** – nastavte zapínanie tabletu na hlasový príkaz.
- **Energy Star** – zobrazte ďalšie informácie o certifikácii ENERGY STAR®.
- **Displej** – vyberte jas displeja, tapetu a veľkosť písma v tablete.
 - **Jas** – vyberte jas.
 - **Prispôsobivý jas** – povoľte alebo zakážete automatickú úpravu jasu podľa okolia.
 - **Tapeta** – vyberte obrázok, ktorý sa bude zobrazovať na ploche.
 - **Režim spánku** – vyberte časový interval, po ktorom tablet prejde do režimu spánku.
 - **Šetrič obrazovky** – povolením tejto možnosti nastavte šetriče displeja, ktoré budú počas nabíjania tabletu zobrazovať fotografie, farebné pozadia a ďalšie prvky.

- **Veľkosť písma** – vyberte možnosť **Malé**, **Normálne**, **Veľké** alebo **Veľmi veľké**.
- **Keď je zariadenie otočené** – výberom otočíte obsah tabletu alebo zachovajte jeho aktuálnu polohu.
- **Vzdialená obrazovka** – zobrazte zoznam dostupných bezdrôtových zariadení na vysielanie obsahu z tabletu.
- **Zvuk a upozornenia** – vyberte predvoľby hlasitosti, tónov zvonenia a vibrácií tabletu.
 - **Zvuk** – vyberte hlasitosť pre médiá, signalizácie a upozornenia.
 - **Prerušenia** – vyberte typy upozornení, ktoré chcete prijímať, a vyberte, kedy ich chcete prijímať.
 - **Predvolený tón zvonenia pri upozornení** – vyberte zvuk upozornení, napríklad pri prijatí textovej správy.
 - **Iné zvuky** – vyberte zvuky zamknutia obrazovky a zvuky dotykov.
 - **Keď je zariadenie zamknuté** – vyberte, ktoré upozornenie sa zobrazí, keď je tablet zamknutý.
 - **Upozornenia aplikácií** – vyberte, ktoré aplikácie poskytujú upozornenia alebo prioritné prerušenia.
 - **Prístup k upozorneniam** – vyberte, ktorý prijímač upozornení má prístup k upozorneniam. Prijímač upozornení je aplikácia s povoleniami na vykonávanie úloh, napríklad na čítanie alebo interakciu s upozorneniami.
- **Úložisko** – zobrazte dostupné miesto v pamäti tabletu a na pamäťovej karte (ak je vložená) a zistíte, ako je používané miesto vyhradené. Informácie o možnosti ikony **Ponuka**  pre pripojenie k počítaču pomocou rozhrania USB nájdete v časti [Prenos súborov na strane 41](#).
- **Batéria** – zobrazte percentuálnu hodnotu nabitia batérie a miery, do akej rôzne funkcie využívajú batériu.



Ak chcete zapnúť funkciu šetriča batérie, dotknite sa položky **Batéria** a potom ikony **Ponuka** .
- **Aplikácie** – zobrazte prevzaté a spustené aplikácie. Ak chcete zobrazit' informácie alebo odinštalovať aplikáciu, dotknite sa príslušnej aplikácie.
- **Používatelia** – povoľte alebo zakážete ďalších používateľov tabletu, nastavte ich profily a povoľte alebo zakážete host'a. Informácie o režime host'a nájdete v časti [Nastavenie režimu host'a na strane 44](#).





Ak chcete povoliť možnosť pridávania používateľov pri zamknutom tablete, dotknite sa ikony **Ponuka**  a potom začiarknite políčko **Pridávať používateľov pri zamknutom zariadení**.

Osobné

- **Umiestnenie**
 - Povoľte alebo zakážete prístup k polohe tabletu určenej na základe systému GPS, siete Wi-Fi a umiestnenia vašej mobilnej siete (len vybrané tablety).
 - Zobrazte, ktoré aplikácie si vyžiadali polohu tabletu.
 - Nakonfigurujte nastavenia polohy pre vybrané aplikácie.
- **Zabezpečenie** – nastavenie predvoľieb nasledujúcich funkcií:

 **POZNÁMKA:** Ďalšie podrobnosti o používaní funkcií zabezpečenia nájdete v časti [Zabezpečenie tabletu na strane 42](#).

- **Zabezpečenie obrazovky**
 - **Zámok obrazovky** – vyberte typ zámku obrazovky.
 - **Zamknúť automaticky** – nastavte čas pred automatickým povolením zámku obrazovky.
 -  **POZNÁMKA:** Táto možnosť je k dispozícii len po nastavení zámku obrazovky.
 - **Tlačidlo napájania okamžite zamkne** – povoľte alebo zakážete možnosť okamžitého zamknutia tabletu po stlačení tlačidla napájania.
 -  **POZNÁMKA:** Táto možnosť je k dispozícii len po nastavení zámku obrazovky.
 - **Informácie o vlastníkovi** – ak chcete na uzamknutej obrazovke zobrazovať informácie o vlastníkovi, dotknite sa začiarňovacieho políčka a napíšte text, ktorý sa má zobrazovať. Ak chcete túto funkciu vypnúť, zrušte začiarňutie tohto políčka.
 - **Inteligentný zámok** – vyberte dôveryhodné zariadenia, tváre alebo miesta, ktoré môžu odomknúť tablet.
 -  **POZNÁMKA:** Táto možnosť je k dispozícii len po nastavení zámku obrazovky.
- **Zámok karty SIM** (len vybrané tablety) – ak je vložená karta SIM, výberom kódu PIN ju zamknite.
- **Šifrovanie tabletu** – zašifrujte tablet alebo odstráňte šifrovanie.
- **Viditeľné heslá** – povoľte alebo zakážete zobrazovanie hesiel pri ich písaní.
- **Správa zariadenia**
 - **Správcovia zariadenia** – zobrazte alebo deaktivujte správcov zariadenia.
 - **Neznáme zdroje** – povoľte alebo zakážete inštaláciu aplikácií z neznámych zdrojov.
- **Úložisko poverení**
 - **Typ úložiska** – vyberte typ úložiska, napríklad zálohu softvéru alebo hardvéru, na uloženie údajov.
 - **Dôveryhodné poverenia** – zobrazte dôveryhodné certifikáty.
 - **Inštalovať z karty SD** – nainštalujte certifikáty z vloženej karty microSD.
 - **Vymazať poverenia** – odstráňte z tabletu všetky certifikáty zabezpečenia nainštalované používateľom.
- **Rozšírené**
 - **Agent dôvery** – zobrazte alebo vyberte zariadenia, napríklad hodinky Bluetooth alebo zariadenie NFC, ktoré môžu ponechať tablet odomknutý.
 - **Pripnutie k obrazovke** – vyberte, ktoré aplikácie môžu používať príslušní používatelia. Ďalšie informácie nájdete v časti [Nastavenie pripnutia k obrazovke na strane 44](#).
 - **Aplikácie s prístupom k údajom o používaní** – vyberte, ktoré aplikácie majú prístup k údajom o používaní aplikácií v tablete.
- **Kontá** – zobrazte existujúce kontá.

- **Pridať konto** – pridajte e-mailové konto alebo iný typ konta.
- **Synchronizovať konto** – povoľte alebo zakážete synchronizáciu kont. Ak funkciu automatickej synchronizácie nevypnete, kontá sa synchronizujú automaticky.
 - Prístup k automatickej synchronizácii získate tak, že sa postupne dotknete ikon **Kontá**, **Ponuka**  a **Automatická synchronizácia údajov**.
 - Ak chcete synchronizovať konto, dotknite sa názvu konta, dotknite sa ho znova a potom sa dotknite aplikácie, ktorú chcete synchronizovať.
- **Odstrániť konto** – ak chcete odstrániť konto, dotknite sa názvu konta, dotknite sa ikony **Ponuka**  a potom sa dotknite položky **Odstrániť konto**.
- **Jazyk a vstup** – vyberte jazyk, pravopis, klávesnicu a predvoľby vyhľadávania pre váš tablet.
 - **Jazyk** – vyberte jazyk.
 - **Kontrola pravopisu** – povoľte kontrolu pravopisu a vyberte jazyk.
 - **Osobný slovník** – do osobného slovníka môžete pridávať slová.
 - **Klávesnica a spôsoby vstupu**
 - **Aktuálna klávesnica** – vyberte klávesnice.
 - **Klávesnica Google** (len vybrané tablety) – nakonfigurujte predvoľby klávesnice Google™.
 - **HP Duet Writing Area** – získajte prístup k dokumentácii Pomocníka, vyberte jazyk a nastavte predvoľby štýlu písania. Ďalšie informácie o pere HP Duet Pen nájdete v časti [HP Duet Pen na strane 31](#).
 - **Hlasové písanie Google** (len vybrané tablety) – povoľte alebo zakážete funkciu **Hlasové písanie Google** a vyberte predvoľby.
 - **Reč** – vyberte možnosti reči pre tablet (len vybrané tablety).
 - **Hlasový vstup** – vyberte možnosti vyhľadávania v tablete pomocou rozhrania reč na text. Dotknite sa požadovaného typu služieb hlasového vstupu a dotykcom ikony **Nastavenia**  vyberte podrobnejšie nastavenia, napríklad hlasové vyhľadávanie bez používania rúk alebo nahrávanie zvuku prostredníctvom pripojenia Bluetooth, ak je k dispozícii.
 - **Výstup text na reč** – vyberte možnosti rozhrania text na reč. Dotknite sa preferovaného nástroja prevodu textu na reč a dotykcom ikony **Nastavenia**  vyberte podrobnejšie nastavenia. Môžete tiež nastaviť rýchlosť vyslovovania textu a predvolený jazyk. Tiež si môžete vypočítať príklad.
 - **Myš/trackpad** – vyberte možnosti pre myš a trackpad tabletu.
 - **Rýchlosť ukazovateľa** – zvýšte alebo znížte rýchlosť ukazovateľa myši.
- **Zálohovanie a obnovenie** – vyberte predvoľby pre zálohovanie, obnovenie a osobné údaje v tablete. Ďalšie informácie nájdete v časti [Zálohovanie a obnovenie údajov na strane 47](#).

System

- **Dátum a čas** – povoľte alebo zakážete funkciu automatického dátumu a času a vyberte predvoľby časového pásma, formátu času a formátu dátumu.
- **Zjednodušenie ovládania** – povoľte alebo zakážete funkcie na zjednodušenie ovládania, napríklad veľkosť textu, nastavenia zobrazovaných farieb alebo služby čítania a titulkov.
- **Tlač** – povoľte alebo zakážete tlač na pripojenej tlačiarni alebo funkciu tlače cez cloud. Ak chcete pridať tlačové služby, dotknite sa ikony **Ponuka** .
- **O tablete** – zobrazí sa stav tabletu, právne informácie, číslo modelu a verzia operačného systému tabletu.

Ak chcete vyhľadať aktualizácie, dotknite sa položky **Aktualizácie systému** a potom položky **VYHĽADAŤ AKTUALIZÁCIE**. Ďalšie informácie nájdete v časti [Zálohovanie a obnovenie údajov na strane 47](#).

8 HP Duet Pen

Pomocou pera HP Duet Pen môžete písať dvoma spôsobmi.

Hrotom pera môžete písať priamo na obrazovku (režim dotykového pera).



Alebo môžete hrotom atramentového pera písať na papier (režim mimo obrazovky) použitím bloku HP Paper Folio (predáva sa samostatne). V režime mimo obrazovky sa pohyb pera prenáša do tabletu.



Ak si chcete pozrieť odpovede na najčastejšie otázky a video o používaní pera HP Duet Pen s blokom HP Paper Folio, prejdite na lokalitu <http://www.hp.com> a vyhľadajte výraz „HP Paper Folio“.

Pero HP Duet Pen spolupracuje so všetkými aplikáciami v tablete. Okrem toho pero podporuje:

- Ďalšie funkcie vstupu pomocou pera, ako je citlivosť na tlak, ktorá umožňuje vytvárať hrubšie ťahy, keď viac pritlačíte. Tieto funkcie sú podporované softvérom Corel® Painter Mobile for Android (iba režim dotykového pera) a Kingsoft Office for Android (iba režim dotykového pera). Ďalšie informácie nájdete v softvéri.
- Aplikácia HP Notes podporuje režim dotykového pera aj režim mimo obrazovky s blokom HP Paper Folio (iba vybrané jazyky).

Podrobné informácie o prístupe a používaní dvoch hrotov na písanie nájdete v časti [Používanie pera HP Duet Pen na strane 34](#).



Pero má funkčné tlačidlo (1), pričom jeho funkcia sa líši v závislosti od používanej aplikácie. Funkciu vyberte pomocou nastavení v aplikácii.

Okrem toho môžete stlačením tlačidla prebudiť pero z režim spánku.

Pomocou indikátora pera (2) môžete zistiť stav napájania pera.

Indikátor	Stav
Nesvieti	Vypnuté
Bliká na bielo	Zapnuté
Bliká na jantárovo	Batéria je takmer vybitá
Svieti na jantárovo	Nabíja sa
Svieti na bielo	Plne nabité a pripojené

Nabíjanie pera HP Duet Pen

 **DÔLEŽITÉ:** Pred použitím nabíjajte pero minimálne dve hodiny.

 **POZNÁMKA:** Pero sa môže napájať jednosmerným prúdom pomocou kábla USB typu micro-B spĺňajúceho priemyselné normy. Na nabíjanie výrobku sa odporúča kábel USB typu micro-B a sieťový napájací adaptér HP dodaný s tabletom.

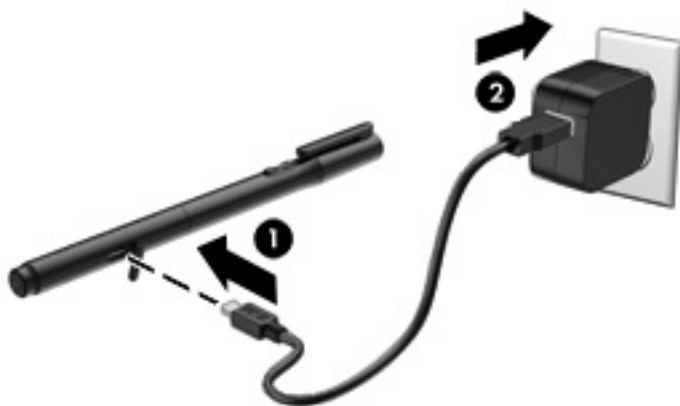

1. Vyhľadajte gumený kryt (s vytlačeným logom USB) na rúrke pera, jemne ho nadvihnite a potom k peru pripojte kábel micro USB (1) dodaný s tabletom.
2. Zapojte kábel do sieťového napájacieho adaptéra a potom zapojte sieťový napájací adaptér (2) do elektrickej zásuvky. Indikátor stavu napájania bude svietiť na jantárovo, čo signalizuje, že pero sa nabíja.

Zobudenie pera HP Duet Pen

Pero aktivuje režim spánku približne po 40 sekundách nečinnosti.

Postup ukončenia režimu spánku:

- ▲ Hrotom atramentového pera sa dotknite papiera alebo sa hrotom dotykového pera dotknite tabletu.

– alebo –



- ▲ Stlačte funkčné tlačidlo na pere.

Párovanie pera HP Duet Pen

 **DÔLEŽITÉ:** Pred použitím nabíjajte pero minimálne dve hodiny.

Zobuďte pero a zapnite tablet. Ak tablet používate prvýkrát, párovanie pera HP Duet Pen sa spustí automaticky.

 **POZNÁMKA:** Počas párovania používajte hrot dotykového pera, nie hrot atramentového pera. Pokyny na prístup k hrotu a jeho zmenu nájdete v časti [Zmena hrotu pera na strane 34](#).

 **POZNÁMKA:** Ak sa párovanie pera HP Duet Pen nespustí automaticky, spustíte ho z ponuky **Nastavenia**. Dvakrát potiahnite prstom nadol z hornej časti obrazovky a dotknite sa ikony **Nastavenia** . V časti **Zariadenie** sa dotknite položky **HP Duet Pen** a potom položky **Spárovať pero HP Duet Pen**.

1. Na obrazovke párovania pera HP Duet Pen vyberte položku **SPUSTIŤ**.
2. Perom sa dotýkajte cieľa, až kým sa nezobrazí hlásenie **Pero HP Duet Pen sa úspešné spárovalo**.

💡 **TIP:** Ak je aplikácia HP Duet Pen nastavená na hodnotu **Zapnuté**, v oblasti upozornení sa zobrazí upozornenie na pero HP Duet Pen. Ak chcete aplikáciu vypnúť, dotknite sa upozornenia a posuňte prepínač **HP Duet Pen** doľava.

Používanie pera HP Duet Pen

Zmena hrotu pera

📌 **DÔLEŽITÉ:** Na tablet nepíšete hrotom atramentového pera.

Pero má dva hroty na písanie: tupý hrot dotykového pera, ktorý je určený na písanie na obrazovku, a ostrý hrot atramentového pera. Vykonaním nasledujúcich krokov môžete vymeniť jeden hrot pera za druhý.

1. Odstráňte kryt a vytiahnite z pera valček s hrotom.
2. Otočte valček.
3. Zasuňte valček späť do pera.

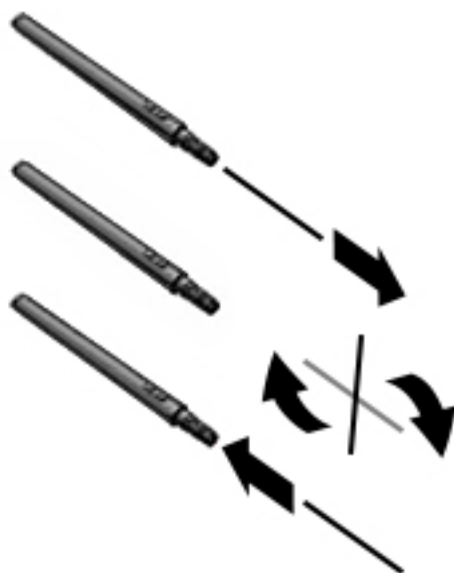

Nastavenie predvolieb pera

Pomocou nastavení funkcie HP Duet Writing Area vyberte predvoľby pera pre jazyk, veľkosť textu a kresieb, rýchlosť posúvania a polohu.

1. Dvakrát potiahnite prstom nadol z hornej časti obrazovky a dotknite sa ikony **Nastavenia** ⚙️.
2. V časti **Osobné** sa dotknite položky **Jazyk a vstup** a potom položky **HP Duet Writing Area**.
3. V časti **ZAČÍNAME** môžete dotykem ikony **Úvodná príručka** zobrazit' informácie Pomocníka.
4. Vyberte položky nastavení.

Používanie pera ako dotykového pera

 **DÔLEŽITÉ:** Skôr než sa perom dotknete tabletu, uistite sa, že je nasadený hrot dotykového pera.



1. Dvakrát potiahnite prstom nadol z hornej časti obrazovky a dotknite sa ikony **Nastavenia** .
2. V časti **Zariadenie** sa dotknite ikony **HP Duet Pen**.
3. Posunutím prepínača **HP Duet Pen** doprava zapnete aplikáciu HP Duet Pen.

 **POZNÁMKA:** Nastavenie **Ukázanie myšou** umožňuje zobrazit' polohu pera vzhľadom na tablet, keď sa pero nedotýka tabletu. Posunutím prepínača **Ukázanie myšou** doprava zapnete režim ukázania.

Používanie pera s aplikáciami

Používanie pera na kreslenie alebo písanie na tablet

 **DÔLEŽITÉ:** Skôr než sa perom dotknete tabletu, uistite sa, že je nasadený hrot dotykového pera.

1. Dvakrát potiahnite prstom nadol z hornej časti obrazovky a dotknite sa ikony **Nastavenia** .
2. V časti **Zariadenie** sa dotknite ikony **HP Duet Pen**.
3. Posunutím prepínača **HP Duet Pen** doprava zapnete aplikáciu HP Duet Pen.
4. Spustíte aplikáciu tak, že sa dotknete ikony **Všetky aplikácie**  a potom príslušnej aplikácie.
5. Pomocou hrotu dotykového pera môžete kresliť alebo písať.
Ďalšie informácie nájdete v Pomocníkovi aplikácie.

Používanie pera na zachytávanie písma z papiera v bloku HP Paper Folio (predáva sa samostatne)

 **DÔLEŽITÉ:** Na ultrazvukové mikrofóny pera HP Duet Pen nelepte štítky, nálepky ani ich inak nezakrývajte. Pero a tablet používajú ultrazvuk na určenie polohy pera a sledovanie pohybu v režime mimo obrazovky. Umiestnenie ultrazvukových mikrofónov pera HP Duet Pen nájdete v časti [Identifikácia súčastí na strane 6](#).

DÔLEŽITÉ: Na obrazovku tabletu nepíšte hrotom atramentového pera.



 **POZNÁMKA:** Najlepšie výsledky dosiahnete pri používaní bloku HP Paper Folio na rovnom povrchu bez blokovania priestoru medzi tabletom a papierom v bloku. Keď sa aktívne pero nachádza vo vzdialenosti 10 mm od obrazovky tabletu, tablet ignoruje iný vstup, napríklad dotyk dlane na obrazovke.

Uistite sa, že je nasadený hrot atramentového pera.

Príprava bloku HP Paper Folio:

1. Zasuňte tablet do bloku HP Paper Folio tak, aby bol otvor kamery na bloku zarovnaný s kamerou na tablete.
2. Otočte blok tak, aby prázdna strana poznámkového bloku bola naľavo alebo napravo podľa toho, ktorú polohu uprednostňujete.
3. Vložte papier do hornej štrbiny na bloku.

Príprava tabletu na režim mimo obrazovky:

1. Dvakrát potiahnite prstom nadol z hornej časti obrazovky a dotknite sa ikony **Nastavenia** .
2. V časti **Zariadenie** sa dotknite ikony **HP Duet Pen**.
3. Posunutím prepínača **HP Duet Pen** doprava zapnete aplikáciu HP Duet Pen.
4. Posunutím prepínača **Mimo obrazovky** doprava zapnete duplikovanie mimo obrazovky.
5. Dotknite sa ikony **Domov**  a potom ikony **Všetky aplikácie** .
6. Dotknite sa ikony **HP Notes** a potom ikony **Nový poznámkový blok**.
7. Dotknite sa položky **Nasnímať blok** a pokračujte podľa pokynov na obrazovke.

 **POZNÁMKA:** Ak spustíte poznámkový blok priamym zápisom na tablet pomocou pera (režim dotykového pera), v tom istom poznámkovom bloku nemôžete používať aj režim snímania bloku (duplikácia mimo obrazovky).

Ak spustíte poznámkový blok v režime snímania bloku (duplikácia mimo obrazovky), nemôžete do toho istého poznámkovom bloku písať v režime dotykového pera.

Skladovanie pera HP Duet Pen

Po skončení používania nasadte na pero kryt.



9 Správa napájania

Tablet môžete napájať z batérie alebo externého zdroja. Ak sa tablet napája iba z batérie a zdroj sieťového napájania nie je na nabitie batérie k dispozícii, je dôležité sledovať a šetriť energiu batérie.

Napájanie z batérie

Keď je v tablete nabitá batéria a tablet nie je pripojený k externému zdroju napájania, tablet sa napája z batérie. Keď je tablet vypnutý a odpojený od externého napájania, batéria v tablete sa pomaly vybíja. V prípade dosiahnutia nízkej alebo kritickej úrovne nabitia batérie sa v tablete zobrazí hlásenie.

Životnosť batérie tabletu sa líši v závislosti od nastavenia správy napájania, spustených programov v tablete, jasú obrazovky, externých zariadení pripojených k tabletu a iných faktorov.

Zapečatená batéria od výrobcu

Batérie v tomto tablete nemôžu používatelia meniť jednoducho sami. Vybratie alebo výmena batérie by mohla mať vplyv na platnosť záruky. Ak už batéria viac nevydrží nabitá, obráťte sa na oddelenie technickej podpory. Po dosiahnutí konca životnosti batérie ju nelikvidujte s bežným odpadom z domácnosti. Pri likvidácii batérie sa riadte miestnymi zákonmi a nariadeniami.

Nabíjanie batérie

1. Pripojte k tabletu napájací adaptér.
2. Overte, že sa batéria nabíja.

V pravom hornom rohu obrazovky sa zobrazí ikona **Nabíjanie batérie** .

3. Kým sa batéria nabíja, nechajte sieťový napájací adaptér pripojený, až kým informácie o batérii v stavovej oblasti alebo v oblasti s upozoreniami nebudú uvádzať nabitie na 100 %.

Zobrazenie výdrže batérie

Ak chcete zobrazit' približnú výdrž batérie:

- ▲ Dvakrát potiahnite prstom nadol z hornej časti obrazovky a dotknite sa ikony **Batéria** .

Úspora energie batérie

Šetrenie energie batérie a maximalizácia jej životnosti:



- Znížte jas obrazovky.
- Ak nepoužívate bezdrôtové zariadenia, vypnite ich.
- Odpojte nepoužívané externé zariadenia, ktoré nie sú pripojené k externému zdroju napájania, ako napríklad externý pevný disk zapojený do portu USB.
- Zastavte, vypnite alebo vyberte všetky nepoužívané externé multimedialne karty.

- Keď tablet nepoužívate, krátkym stlačením tlačidla napájania zapnite režim spánku. Režim spánku ukončíte opätovným krátkym stlačením tlačidla napájania.
- Zapnite funkciu šetriča batérie.

Používanie šetriča batérie

Keď je úroveň nabitia batérie nízka a nie je k dispozícii sieťové napájanie, zapnite šetrič batérie. Vypnutím určitých funkcií sa výdrž batérie predĺži až na 90 minút.

Môžete tiež vybrať, aby po poklese na určitú percentuálnu hodnotu úrovne nabitia batérie sa šetrič batérie zapol automaticky.

1. Dvakrát potiahnite prstom nadol z hornej časti obrazovky a dotknite sa ikony **Batéria** .
2. Dotknite sa ikony **Ponuka** , potom ikony **Šetrič batérie** a postupujte podľa pokynov na obrazovke.

Používanie sieťového napájania

Informácie o pripojení k sieťovému napájaniu nájdete v *Stručnej príručke* dodanej s tabletom.

Tablet nevyužíva napájanie z batérie, keď je pripojený k externému sieťovému napájaniu pomocou schváleného sieťového napájacieho adaptéra.

VAROVANIE! Ak chcete znížiť možné problémy s bezpečnosťou, používajte len sieťový napájací adaptér dodaný s tabletom, náhradný sieťový napájací adaptér od spoločnosti HP alebo kompatibilný sieťový napájací adaptér zakúpený od spoločnosti HP.

Tablet pripojte k externému sieťovému napájaniu pri niektorej z nasledujúcich podmienok:

VAROVANIE! Batériu tabletu nenabíjajte na palube lietadla. Niektoré aerolínie môžu mať iné pravidlá alebo obmedzenia.

- Keď nabíjate alebo kalibrujete batériu
- Keď inštalujete alebo upravujete systémový softvér
- Keď zálohujete alebo obnovujete súbory

Keď pripojíte tablet k externému sieťovému napájaniu:

- Batéria sa začne nabíjať.
- Môže sa zvýšiť jas obrazovky.

Keď zariadenie odpojíte od externého sieťového napájania:

- Tablet sa prepne na napájanie z batérie.
- V závislosti od tabletu sa jas obrazovky môže automaticky znížiť, čo predĺži výdrž batérie.

Vypínanie tabletu

Príkaz Vypnúť ukončí všetky spustené programy vrátane operačného systému a potom vypne obrazovku a tablet.

Tablet vypnite v týchto situáciách:

- Ak sa tablet nebude používať a bude odpojený od externého napájania dlhší čas.

Postupujte podľa pokynov na odporúčané vypnutie systému Android:

1. Stlačte a podržte tlačidlo napájania, kým sa nezobrazí hlásenie **Vypnúť**.
2. Dotknite sa položky **Vypnúť**.

Ak tablet nereaguje a nemôžete použiť postup na vypnutie systému Android, vyskúšajte nasledujúce núdzové postupy v uvedenom poradí:

- Stlačte a aspoň päť sekúnd podržte tlačidlo napájania.
- Tablet odpojte od externého napájania.

10 Súborový manažér

Preberanie súborov

Súbor môžete prevziať z e-mailu, internetu alebo inej lokality a automaticky sa uloží do priečinka s prevzatými súborami. Stav preberania môžete skontrolovať v oblasti s upozoreniami tak, že potiahnete prstom nadol z hornej časti obrazovky.

Ak chcete otvoriť priečinok **Prevzaté súbory** a pristupovať k prevzatým súborom:

- ▲ Dotknite sa ikony **Všetky aplikácie** a potom ikony **Prevzaté súbory** .

Otváranie súborov

Súbory môžete otvárať pomocou aplikácie alebo aplikácií, s ktorými sú asociované. Niektoré súbory je možné otvoriť aj viac než jednou aplikáciou. Aplikácie na správu súborov sú dostupné na prevzatie v obchode Google Play (len vybrané tablety) .

 **POZNÁMKA:** Na vybraných tabletoch môžete nájsť inú aplikáciu online nákupného centra.

Uloženie súborov

Súbory môžete uložiť v lokálnom úložisku, na kartu microSD, jednotku micro USB flash alebo v online (cloudovom) úložisku.

Tlač súborov

Skôr ako budete môcť tlačiť, musíte v tablete nainštalovať tlačovú službu. Ak chcete zistiť, aké služby sú momentálne k dispozícii:

1. Dvakrát potiahnite prstom nadol z hornej časti obrazovky a dotknite sa ikony **Nastavenia** .
2. V časti **System** sa dotknite položky **Tlač**.

Odtiaľto môžete otvoriť každú dostupnú službu a tiež ju zapnúť alebo vypnúť, určiť dostupnosť tlačiarň a upravovať nastavenia služby.

 **POZNÁMKA:** Postup tlače sa môže mierne líšiť v závislosti od používanej aplikácie.

Tlač súboru:

1. Otvorte aplikáciu pre súbor, ktorý chcete vytlačiť.
2. Otvorte súbor.
3. Dotknite sa ikony **Ponuka** , potom výberu určeného na tlač a napokon tlačte podľa pokynov na obrazovke.

Úložisko cloud a zdieľanie súborov



Tablet obsahuje online zdieľanie súborov a službu cloudového úložiska obsahu, ktorá vám umožní prístup, zobrazenie, úpravu a správu súborov v cloude z tabletu.

S predinštalovaným diskom môžete uložiť všetky vaše súbory na jednom mieste, takže k nim môžete pristupovať od všadiaľ a zdieľať ich s inými.

Prenos súborov

 **POZNÁMKA:** Skôr ako budete môcť prenášať súbory medzi tabletom a počítačom, vo vybraných tabletoch musí byť dostupná externá úložná lokalita, napríklad cloudové úložisko.

 **POZNÁMKA:** Pred použitím kábla USB na prenos súborov medzi tabletom a počítačom sa vo vybraných tabletoch musí vypnúť funkcia zdieľania internetového pripojenia prostredníctvom rozhrania USB (pozrite si časť [Aktivácia zdieľania internetového pripojenia alebo prenosného hotspotu \(len vybrané tablety\) na strane 14](#)).

1. Kábel USB pripojte k tabletu a počítaču.
2. Vyberte, ako sa má tablet zobrazovať v počítači.
 - a. Dvakrát potiahnite prstom nadol z hornej časti obrazovky a dotknite sa ikony **Nastavenia** .
 - b. V časti **Zariadenie** sa dotknite položky **Úložisko** a potom ikony **Ponuka** .
 - c. Dotknite sa položky **Pripojenie USB k počítaču** a vyberte, ako sa má tablet zobrazovať v počítači:
 - Mediálne zariadenie (MTP)
 - Fotoaparát (PTP)
3. Pomocou systému na správu súborov v počítači preneste súbory.

Tablet sa v počítači zobrazí ako jednotka. Súbory možno kopírovať z jedného zariadenia do druhého rovnako ako pri iných externých zariadeniach. Ďalšie informácie o jednotkách a správe súborov nájdete v dokumentácii k počítaču alebo v Pomocníkovi.

Po dokončení prenosu súborov odpojte kábel USB.

11 Zabezpečenie tabletu

Nastavenie zámku obrazovky

1. Dvakrát potiahnite prstom nadol z hornej časti obrazovky a dotknite sa ikony **Nastavenia** .
2. V časti **Osobné** sa dotknite položky **Zabezpečenie** a v časti **Zabezpečenie obrazovky** sa dotknite položky **Zámok obrazovky**.
3. V ponuke **Výber zámku obrazovky** vyberte jeden z nasledujúcich typov zámkov obrazovky a potom postupujte podľa pokynov na obrazovke.

 **POZNÁMKA:** Ak ste už predtým nastavili zámok obrazovky, skôr ako budete môcť zmeniť nastavenia zámku, musíte obrazovku odomknúť.

- **Potiahnutie** – obrazovku odomknete potiahnutím prstom ľubovoľným smerom.
 - **Vzor** – obrazovku odomknete nakreslením jednoduchého vzoru.
 - **Kód PIN** – obrazovku odomknete zadaním štyroch alebo viacerých číslíc.
 - **Heslo** – zadajte štyri alebo viac písmen či číslíc. Táto možnosť zaručuje najlepšiu ochranu v prípade, že si vyberiete silné heslo.
4. V ponuke **Owner info** (Informácie o majiteľovi) zadajte text, ktorý sa má zobrazovať po zamknutí obrazovky.

Nastavenie hlasového prebudenia (len vybrané tablety)

1. Dvakrát potiahnite prstom nadol z hornej časti obrazovky a dotknite sa ikony **Nastavenia** .
2. V časti **Zariadenie** sa dotknite ikony **Hlasové prebudenie**.
3. Posunutím prepínača doprava zapnete hlasové prebudenie.
4. Dotknite sa položky **Trénovať vetu na hlasové prebudenie** a postupujte podľa pokynov na obrazovke.

Nastavenie dôveryhodnej tváre

 **POZNÁMKA:** Táto možnosť je k dispozícii len po nastavení zámku obrazovky.

1. Dvakrát potiahnite prstom nadol z hornej časti obrazovky a dotknite sa ikony **Nastavenia** .
2. V časti **Osobné** sa dotknite položky **Zabezpečenie**.
3. V časti **Zabezpečenie obrazovky** sa dotknite položky **Inteligentný zámok**.
4. Dotknite sa položky **Dôveryhodná tvár** a postupujte podľa pokynov na obrazovke.

Po nastavení dôveryhodnej tváre sa pri každom zapnutí tabletu bude hľadať vaša tvár a v prípade rozpoznania sa tablet odomkne. Tablet môžete naďalej odomykať pomocou zámku obrazovky.



Zamknutie a odomknutie tabletu

Zamknutie

1. Nastavte zámok obrazovky (pozrite si časť [Nastavenie zámku obrazovky na strane 42](#)), hlasové prebudenie (pozrite si časť [Nastavenie hlasového prebudenia \(len vybrané tablety\) na strane 42](#)) alebo dôveryhodnú tvár (pozrite si časť [Nastavenie dôveryhodnej tváre na strane 42](#)).
2. Stlačte tlačidlo napájania.

Odomknutie

1. Stlačením tlačidla napájania zapnite tablet.
2. Umiestnite prst na ikonu zamknutia  a posunutím nahor ho odomknite.
3. Na odomknutie tabletu použite niektorý spôsob zabezpečeného odomknutia, ako je zadanie kódu PIN alebo otočenie tváre k tabletu na rozpoznanie dôveryhodnej tváre.

 **TIP:** Ak chcete získať rýchly prístup ku kamere z uzamknutej obrazovky, umiestnite prst na ikonu zamknutia  a posuňte ju doľava.

Šifrovanie tabletu

Ak ste počas nastavovania vypli šifrovanie, môžete tablet zašifrovať podľa krokov v tejto časti.

 **UPOZORNENIE:** Šifrovanie je proces, ktorý nemožno vrátiť. Musia sa obnoviť nastavenia od výrobcu, ktoré vymaže všetky údaje.

Ak chcete získať dodatočnú ochranu v prípade krádeže tabletu, môžete zašifrovať všetky údaje vrátane kont, údajov aplikácií, hudby, ďalších médií a prevzatých informácií. Ak tablet zašifrujete, na dešifrovanie tabletu pri každom zapnutí musíte zadať kód PIN alebo heslo.

 **UPOZORNENIE:** Šifrovanie môže trvať hodinu alebo dlhšie. Ak sa šifrovanie preruší, údaje sa stratia.

1. Nastavte kód PIN/heslo zámky obrazovky.
2. Nabite batériu.
3. Dvakrát potiahnite prstom nadol z hornej časti obrazovky a dotknite sa ikony **Nastavenia** .
4. V časti **Osobné** sa dotknite položky **Zabezpečenie** a potom sa v ponuke **Šifrovanie** dotknite položky **Šifrovať tablet**.

 **POZNÁMKA:** Pozorne si prečítajte informácie o šifrovaní. Ak nie je nabitá batéria alebo ak nie je tablet zapojený do elektrickej zásuvky, možnosť **Šifrovať tablet** je nedostupná. Ak viac nechcete tablet šifrovať, dotknite sa tlačidla **Späť**.

5. Zadajte kód PIN alebo heslo zámku obrazovky a dotknite sa položky **Pokračovať**.
6. Znova sa dotknite položky **Šifrovať zariadenie**.

Priebeh šifrovania sa zobrazuje. Po dokončení šifrovania musíte zadať kód PIN/heslo. Kód PIN alebo heslo musíte zadať aj pri každom zapnutí tabletu.

Nastavenie režimu host'a

Režim host'a umožňuje prístup iných osôb k oblastiam tabletu, ktoré určíte.

1. Dvakrát potiahnite prstom nadol z hornej časti obrazovky a dotknite sa ikony **Nastavenia** .
2. V časti **Zariadenie** sa dotknite položky **Používateľa** a potom položky **Host'**.

Po pridaní host'a sa tablet odhlási z vášho konta a automaticky prepne na konto host'a.



Nastavenie pripnutia k obrazovke

Ak chcete poskytovať prístup len k určitým aplikáciám, pomocou funkcie pripnutia k obrazovke uzamkniete aplikáciu na obrazovke. Ostatné osoby môžu túto aplikáciu v tablete používať, ale nemôžu ju opustiť, aby preskúmali zvyšok tabletu.

Zapnutie pripnutia k obrazovke



1. Dvakrát potiahnite prstom nadol z hornej časti obrazovky a dotknite sa ikony **Nastavenia** .
2. V časti **Osobné** sa dotknite položky **Zabezpečenie**.
3. V časti **Rozšírené** sa dotknite položky **Pripnutie k obrazovke** a posunutím prepínača doprava zapnete pripnutie k obrazovke.

Výber aplikácie na pripnutie

1. Otvorte aplikáciu, ktorú chcete pripnúť.
2. Dotknite sa položky **Prehľad** .
3. Presúvajte otvorenú aplikáciu nahor, až kým sa v pravom dolnom rohu aplikácie nezobrazí ikona **Pripnúť** .
4. Dotknite sa ikony **Pripnúť**  a podľa pokynov na obrazovke používajte funkciu pripnutia k obrazovke.

 **TIP:** Ak používate zámok obrazovky, z bezpečnostných dôvodov začiarknite políčko **Požadovať kód PIN**, skôr než zrušíte pripnutie. Zámok obrazovky sa odporúča, ak tablet umožňujete používať ostatným osobám.

Zrušenie pripnutia aplikácie

- ▲ Naraz podržte tlačidlá **Späť**  aj **Prehľad** .

 **POZNÁMKA:** Ak máte kód PIN, zobrazí sa výzva na jeho zadanie.

12 Používanie ukladacieho priestoru

Vkladanie kariet microSD

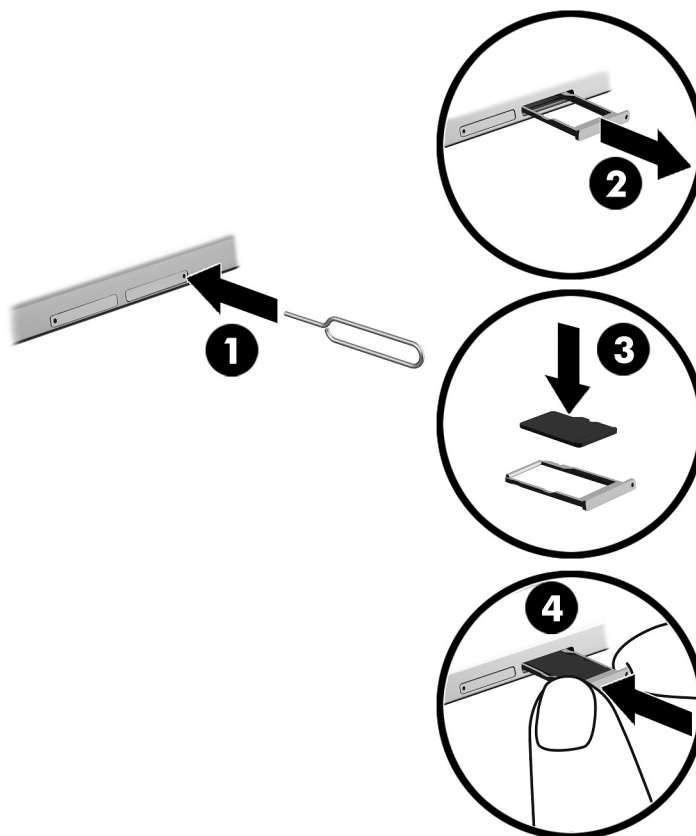

Vloženie alebo vybratie karty pomocou zásobníka karty:

1. Do otvoru na prístup k zásobníku karty vložte nástroj na vybratie karty alebo malú vyrovnanú kancelársku spinku (1).
2. Jemne ju zatlačajte, až kým sa zásobník karty nevysunie.
3. Vyberte zásobník (2) z tabletu a vložte kartu (3).
4. Zasuňte zásobník (4) naspäť do tabletu.
5. Jemne zatlačajte na zásobník, až kým pevne nezapadne na miesto.

Prístup ku kartám microSD alebo jednotkám USB

Ak chcete získať prístup ku kartám microSD alebo jednotkám USB:

1. Zapnite tablet.
2. Vložte kartu microSD alebo pripojte jednotku USB.
3. Otvárajte súbory z ukladacích zariadení.

Odobratie alebo odpojenie kariet microSD



POZNÁMKA: Keď vyberáte karty microSD, vždy ich najprv odpojte.

1. Dvakrát potiahnite prstom nadol z hornej časti obrazovky a dotknite sa ikony **Nastavenia** .
2. V časti **Zariadenie** sa dotknite položky **Úložisko** a potom sa v časti **Karta SD** dotknite položky **Odpojiť kartu SD**.
3. Pokračujte podľa pokynov na obrazovke.

13 Zálohovanie a obnovenie údajov

Aplikácie, ktoré sa automaticky aktualizujú

Niektoré online nákupné centrá aktualizujú vaše aplikácie automaticky. Niektoré si uchovávajú záznam o vašich nákupoch, ako aj o naposledy synchronizovaných nastaveniach. Ak by ste ich potrebovali na uskutočnenie záchrany tabletu, tento záznam posluží na prenesenie všetkých vašich nastavení, obľúbených položiek a aplikácií.



POZNÁMKA: Funkcia automatickej aktualizácie je nastavenie v online nákupnom centre, nie v tablete. Online nákupné centrum, ktoré vám je k dispozícii, sa bude líšiť v závislosti od tabletu a krajiny.

Manuálna aktualizácia aplikácií, miniaplikácií a operačného systému

Spoločnosť HP odporúča pravidelne aktualizovať aplikácie, miniaplikácie a operačný systém na najnovšie verzie. Aktualizácie môžu vyriešiť problémy a priniesť nové funkcie a možnosti tabletu. Technológie sa neustále menia a aktualizovanie aplikácií, miniaplikácií a operačného systému umožňuje využívať v tablete najnovšie dostupné technológie. Staršie aplikácie a miniaplikácie nemusia napríklad správne spolupracovať s najnovším operačným systémom.

Ak preberáte najnovšie verzie aplikácií a miniaplikácií HP a tretích strán, operačný systém prevezme aktualizácie automaticky a upozorní, keď sú pripravené na inštaláciu. Ďalšie informácie:

1. Prejdite na lokalitu <http://www.hp.com/support> a vyberte si krajinu a produkt podľa pokynov na obrazovke.
2. Prístup k softvéru operačného systému Android získate podľa pokynov na obrazovke.

Zálohovanie a obnovenie

Spoločnosť HP dôrazne odporúča pravidelne zálohovať osobné údaje z tabletu v inom počítači, určenom ukladačom zariadení alebo v službe cloud využitím jedného z niekoľkých komerčne dostupných riešení.

Môžete vybrať predvoľby zálohovania a obnovenia pre prípad straty údajov.

1. Dvakrát potiahnite prstom nadol z hornej časti obrazovky a dotknite sa ikony **Nastavenia** .
2. V ponuke **Osobné** sa dotknite položky **Zálohovanie a obnovenie**.
3. V časti **Zálohovať a obnoviť** vyberte jednu alebo viacero z nasledujúcich možností:
 - **Zálohovať údaje** – posunutím prepínača doprava povoľte zálohovanie údajov aplikácií, hesiel siete Wi-Fi a ďalších nastavení na internetové servery.
 - **Zálohovať konto** – vyberte e-mailové konto na zálohovanie údajov.
 - **Automaticky obnoviť** – posunutím prepínača doprava povoľte obnovenie zálohovaných nastavení a údajov v prípade preinštalovania aplikácie.

Obnovenie údajov od výrobcu

Obnovenie zapnutého tabletu

Ak sa tablet spustí normálne a môžete sa prihlásiť do konta vlastníka (prvé konto pridané do tabletu), postupujte podľa krokov uvedených v tejto časti.

Obnovenie všetkých nastavení a odstránenie všetkých údajov v tablete:

1. Dvakrát potiahnite prstom nadol z hornej časti obrazovky a dotknite sa ikony **Nastavenia** .
2. V ponuke **Osobné** sa dotknite položky **Zálohovanie a obnovenie**.
3. V ponuke **Osobné údaje** sa dotknite položky **Obnovenie údajov od výrobcu**.

 **UPOZORNENIE:** Po obnovení nastavení výrobcu sa všetky údaje uložené v tablete odstránia. Všetky aplikácie sa odinštalujú. Údaje možno prípadne obnoviť v e-mailovom účte. Pred obnovením tabletu zálohujte všetky dôležité súbory v externom úložnom zariadení alebo v službe cloud pomocou jedného z viacerých komerčne dostupných riešení.

4. Dotknite sa položky **OBNOVIŤ TABLET**.
5. Ak ste tablet nastavili na uzamknutie obrazovky heslom, po zobrazení výzvy zadajte heslo.
6. Dotknite sa položky **VYMAZAŤ VŠETKO** a spustíte obnovovanie.

Tablet sa vypne. Po dokončení obnovenia sa tablet spustí.

Obnovenie vypnutého tabletu

Ak sa tablet nespustí normálne alebo ak si nepamätáte heslo uzamknutia obrazovky, tablet môžete obnoviť bez zapnutia.

 **UPOZORNENIE:** Po obnovení nastavení výrobcu sa všetky údaje uložené v tablete odstránia. Všetky aplikácie sa odinštalujú, údaje však možno prípadne obnoviť v e-mailovom účte. Pred obnovením tabletu zálohujte všetky dôležité súbory v externom úložnom zariadení alebo v službe cloud pomocou jedného z viacerých komerčne dostupných riešení.

 **POZNÁMKA:** Keď je tablet v režime obnovenia, dotyková obrazovka je zakázaná. Ak chcete prechádzať nahor alebo nadol v ponuke Obnovenie, použite tlačidlá zvýšenia (+) a zníženia (-) hlasitosti.

1. Pred odpojením sieťového napájacieho adaptéra od tabletu nabíjajte tablet aspoň polhodinu.
2. Ak je v tablete vložená karta microSD, pred obnovením tabletu ju vyberte.
3. Na vypnutom tablete stlačte a podržte tlačidlo napájania súčasne s tlačidlom zvýšenia hlasitosti (+).
4. Po zobrazení ponuky Obnovenie zvýraznite pomocou tlačidiel zvýšenia hlasitosti (+) a zníženia hlasitosti (-) možnosť **Vymazanie údajov/obnovenie nastavení výrobcu**.
5. Túto možnosť vyberte stlačením tlačidla napájania.

Na obrazovke sa zobrazí hlásenie **Potvrdiť vymazanie všetkých údajov používateľa? TÚTO AKCIU NEMOŽNO VRÁTIŤ SPÄŤ.**

6. Pomocou tlačidiel zvýšenia hlasitosti (+) a zníženia hlasitosti (-) zvýraznite možnosť **Áno – vymazať všetky údaje používateľa**.

7. Stlačením tlačidla napájania spustíte obnovenie.
Na obrazovke obnovenia systému sa zobrazí proces obnovenia.
8. Keď sa na obrazovke zobrazí hlásenie **Vymazanie údajov dokončené**, pomocou tlačidiel zvýšenia hlasitosti (+) a zníženia hlasitosti (–) zvýraznite možnosť **Reštartovať systém** a potom ju stlačením tlačidla napájania vyberte.
Tablet sa reštartuje.

Spustenie tabletu použitím ponuky Obnovenie

Ak tablet nedokáže spustiť operačný systém, systém môžete obnoviť tak, že prejdete priamo do ponuky Obnovenie.

1. Vypnite tablet a zapojte sieťový napájací adaptér.
2. Ak chcete spustiť ponuku Obnovenie, súčasne stlačte a podržte tlačidlo zvýšenia hlasitosti (+) a tlačidlo napájania, kým sa nezobrazí logo spoločnosti HP.
3. Po zobrazení ponuky Obnovenie zvýraznite pomocou tlačidiel zvýšenia hlasitosti (+) a zníženia hlasitosti (–) možnosť **Vymazanie údajov/obnovenie nastavení výrobcu** a stlačením tlačidla napájania potvrdte výber.
4. Pomocou tlačidiel zvýšenia hlasitosti (+) a zníženia hlasitosti (–) zvýraznite možnosť **Áno – vymazať všetky údaje používateľa** a stlačením tlačidla napájania potvrdte výber.
5. Pomocou tlačidiel zvýšenia hlasitosti (+) a zníženia hlasitosti (–) zvýraznite možnosť **Reštartovať systém** a stlačením tlačidla napájania potvrdte výber.

Aktualizácia tabletu pomocou aktualizácie vzduchom (over-the-air (OTA))

1. Vypnite tablet a zapojte ho do sieťového napájacieho adaptéra.
2. Zapnite tablet a pripojte sa na internet.
3. Dvakrát potiahnite prstom nadol z hornej časti obrazovky a dotknite sa ikony **Nastavenia** .
4. Postupne sa dotknite položiek **O tablete**, **Aktualizácie systému** a **VYHĽADAŤ AKTUALIZÁCIU**.
5. Proces dokončíte podľa pokynov na obrazovke. Po použití aktualizácií sa tablet môže reštartovať.

Aktualizácia tabletu pomocou aktualizácie zo súboru

 **POZNÁMKA:** Pred vykonaním nasledujúceho postupu pripojte tablet k sieťovému napájaniu.

1. Prevezmite si najnovší obraz obnovy operačného systému pre svoj tablet.
 - a. Prejdite na lokalitu <http://www.hp.com/support> a vyberte si krajinu a produkt podľa pokynov na obrazovke.
 - b. Pokyny na prístup a prevzatie softvéru operačného systému Android sa zobrazia na obrazovke.
2. Vyhľadajte súbor **update.zip** a skopírujte ho na kartu microSD.
3. Vypnite tablet a vložte doň kartu microSD obsahujúcu súbor **update.zip**.

4. Tablet zapnete stlačením a podržaním tlačidla zvýšenia hlasitosti (+) a tlačidla napájania.
5. Vyberte položku **Použiť aktualizáciu z karty SD**.
6. Postup dokončíte podľa pokynov na obrazovke a potom reštartujete tablet.

14 Údržba

Jednoduchá údržba tabletu zaručuje fungovanie pri maximálnom výkone.

Čistenie tabletu

Na bezpečné čistenie tabletu používajte nasledujúce produkty:

- Dimetylbenzyl amónium chlorid v maximálnej koncentrácii 0,3 percenta (napríklad jednorazové utierky rôznych značiek)
- Tekutina na čistenie skla bez obsahu alkoholu.
- Voda so slabým mydlovým roztokom.
- Suchá čistiaca handrička z mikrovlákna alebo jelenica (handrička nevytvárajúca statickú elektrinu bez obsahu oleja).
- Utierky nevytvárajúce statickú elektrinu.

⚠ UPOZORNENIE: Nepoužívajte silné čistiace prostriedky, ktoré môžu natrvalo poškodiť tablet. Ak si nie ste istí, či je čistiaci prostriedok pre tablet bezpečný, skontrolujte obsah produktu a ubezpečte sa, že neobsahuje napríklad alkohol, acetón, chlorid amónny, metylénchlorid a uhľovodíky.

Vláknité materiály, ako napríklad papierové vreckovky, môžu tablet poškrabať. V škrabancoch sa postupne môžu usadzovať čiastočky nečistôt a čistiace prostriedky.

Postupy čistenia

Na bezpečné čistenie tabletu používajte postupy uvedené v tejto časti.

⚠ VAROVANIE! Nepokúšajte sa čistiť tablet, keď je zapnutý, aby ste zabránili zásahu elektrickým prúdom alebo poškodeniu súčastí.

- Vypnite tablet.
- Odpojte sieťové napájanie.
- Odpojte všetky napájané externé tablety.

⚠ UPOZORNENIE: Ak chcete predísť poškodeniu vnútorných súčastí, čistiace prostriedky ani tekutiny nestriekajte priamo na povrch tabletu. Kvapaliny, ktoré kvapnú na povrch, môžu trvalo poškodiť vnútorné súčasti.

Čistenie obrazovky

⚠ UPOZORNENIE: Nerozprašujte ani nekladte čistič priamo na obrazovku.

Opatrne utrite boky a povrch displeja jemnou handričkou, ktorá nepúšťa vlákna, navlhčenou v čistiacom prostriedku na sklo bez obsahu alkoholu.

Čistenie voliteľnej klávesnice

⚠ VAROVANIE! Klávesnicu nečistíte pomocou vysávača, aby nedošlo k zásahu elektrickým prúdom ani k poškodeniu vnútorných súčastí. Vysávač môže zanechať na povrchu klávesnice nečistoty z domácnosti.

⚠ UPOZORNENIE: Ak chcete predísť poškodeniu vnútorných súčastí, zabráňte kvapkaniu tekutín medzi klávesy.

- Na čistenie klávesnice používajte jemnú handričku z mikrovlákná alebo jelenicu navlhčenú v niektorom z čistiacich roztokov uvedených vyššie alebo použite vhodnú jednorazovú utierku.
- Na zabránenie zlepeniu klávesov a odstránenie prachu, vlákien a čiastočiek z klávesnice použite plechovku so stlačeným vzduchom a slamkovým nástavcom.

15 Funkcie zjednodušenia ovládania

Zjednodušenie ovládania

Spoločnosť HP navrhuje, vyrába a uvádza na trh výrobky a služby, ktoré môže používať ktokoľvek vrátane ľudí s postihnutím, buď samostatne, alebo pomocou patričných pomocných zariadení.

Podporované pomocné technológie

Výrobky spoločnosti HP podporujú širokú škálu pomocných technológií operačného systému a môžu byť nakonfigurované na prácu s ďalšími pomocnými technológiami. Použite funkciu vyhľadávania na vašom zariadení a vyhľadajte ďalšie informácie o pomocných funkciách.

 **POZNÁMKA:** Ďalšie informácie o konkrétnej pomocnej technológii výrobku vám poskytne zákaznícka podpora spoločnosti HP pre daný výrobok.

Kontakt na oddelenie technickej podpory

Neustále pracujeme na zjednodušení ovládania našich výrobkov a služieb a vítame odozvu od používateľov. Ak máte problém s výrobkom alebo nám chcete niečo oznámiť o funkciách zjednodušenia ovládania, ktoré vám pomáhajú, obráťte sa na nás na telefónnom čísle +1 (888) 259-5707, od pondelka do piatka od 14:00 do 5:00 SEČ. Ak ste nepočujúci alebo slabo počujete, používate aplikáciu TRS/VRS/WebCapTel a potrebujete technickú podporu, prípadne máte otázky týkajúce sa zjednodušenia ovládania, zavolajte nám na číslo +1 (877) 656-7058, od pondelka do piatka od 14:00 do 5:00 SEČ.

 **POZNÁMKA:** Podpora je len v angličtine.

Register

- A**
- aktualizácia
 - aplikácie 47
 - miniaplikácie 47
 - operačný systém 47
 - antény siete WLAN, identifikácia 7, 9
 - antény siete WWAN, identifikácia 7, 9
 - aplikácia HP Duet Pen 5
 - aplikácia HP Media Player 5
 - aplikácia HP Print Service 5
 - aplikácia HP Support Assistant 5
 - aplikácia HP Support Assistant, prístup 2
 - aplikácia HP Touchpoint Manager 5
 - aplikácia HP User Guides otvorenie 5
 - aplikácia User Guides otvorenie 5
 - aplikácie
 - aktualizácia 47
 - nastavenie prístupu 44
 - odinštalovanie 25
 - používanie 23
 - preberanie 24
 - aplikácie HP 5
- B**
- batéria
 - nastavenia 26
 - používanie 37
 - prevádzka 37
 - úspora 37
 - výdrž 37
 - zapečatená od výrobcu 37
 - bezdrôtové displeje, pripojenie 18
 - Bluetooth
 - nastavenia 26
 - párovanie 14
 - pripájanie zariadení 12
 - štítok 11
 - zapnutie 14
- C**
- certifikačný štítok bezdrôtových zariadení 11
 - cestovanie s počítačom 11
- Č**
- čistenie tabletu 51
 - čítač kariet microSD, identifikácia 7, 10
- D**
- displej
 - nastavenia 26
 - nastavenie zväčšenia 10
 - dotykové pero
 - otvorenie 34
 - používanie 31
 - dôveryhodná tvár, nastavenie 42
- E**
- e-mail, používanie 24
 - externé sieťové napájanie, používanie 38
- F**
- fotografie
 - fotografovanie samého seba 16
 - prezeranie 17
- G**
- gestá dotykovej obrazovky
 - dotyk 20
 - posúvanie jedným prstom 21
 - potiahnutie prstom z horného okraja 21
 - potiahnutie prstom z ľavého okraja 20
 - stiahnutie/priblíženie dvoma prstami 20
 - gesto dotykovej obrazovky – potiahnutie prstom z ľavého okraja 20
- H**
- gesto dotykovej obrazovky – stiahnutie/priblíženie dvoma prstami 20
 - gesto posúvania jedným prstom dotykovej obrazovky 21
 - heslo, nastavenie 42
 - hlasové nastavenia 29
 - hlasové prebudenie, nastavenie 42
 - hodiny, nastavenie 24
 - HP Duet Pen
 - hrot pera 34
 - nabíjanie 32
 - párovanie 33
 - používanie 31
 - prebudenie 33
 - režim spánku 33
 - režim ukázania 35
 - skladovanie 36
 - HP Paper Folio, používanie 35
 - hrot pera 34
- I**
- ikona Batéria 4
 - ikona Bluetooth 4
 - ikona hlasového vyhľadávania 3
 - ikona Mobilné širokopásmové pripojenie 4
 - ikona Nastavenia 3
 - ikona nedávno spustených aplikácií 3
 - ikona Plocha 3
 - ikona Ponuka 3
 - ikona Prehľad 3
 - ikona Prerušenia 4
 - ikona Režimu lietadla 4
 - ikona Späť 3
 - ikona Všetky aplikácie 3
 - ikona vyhľadávania 3
 - ikona Wi-Fi 4
 - ikony, plocha 3
 - inštaláčnne kroky 1
 - Internet, prehľadávanie 14

J

jazyk 26

K

kalendár, používanie 24

kamery

identifikácia 7, 8

otáčanie 16

prepínanie 16

karta SIM

vloženie 7, 9

vybratie 7, 9

karty microSD

odobratie 46

odpojenie 46

vloženie 45

klávesnica na obrazovke,

používanie 24

kolíkový konektor POGO,

identifikácia 7, 10

kombinovaný konektor zvukového

výstupu (slúchadlá)/vstupu

(mikrofón)

identifikácia 6, 9

konektory

kombinácia zvukového výstupu

(slúchadlá)/vstupu

(mikrofón) 6, 9

kontá 26, 28

kroky na spustenie 1

M

mikrofón, identifikácia 7, 9

miniaplikácie

používanie 23

N

nabíjací port, identifikácia 7, 9

nabíjací port micro-B USB,

identifikácia 7, 9

náhlavná súprava, pripojenie 17

napájanie,

batéria 37

externé sieťové napájanie 38

nastavenia 26

nastavenia času 30

nastavenia dátumu 30

nastavenia jazyka 29

nastavenia klávesnice 29

nastavenia myši 29

nastavenia tlačie 30

nastavenia umiestnenia 27

nastavenia zabezpečenia 28

nastavenia zálohovania a

obnovenia 29

nastavenia zjednodušenia

ovládania 30

nastavenie zväčšeného obrazu

10

názov a číslo produktu 10

nereagujúci systém 38

O

oblasť NFC, identifikácia 7, 9

Obmedzená záruka,

umiestnenie 2

obnovenie, tablet 48

obnovenie údajov od výrobcu 47

oboznámenie sa s tabletom 3

odpojenie kariet microSD 46

operačný systém, aktualizácia 47

otvor na kartu SIM, identifikácia

7, 9, 10

otvory

čítač kariet microSD 7, 10

karta SIM 7, 9, 10

Oznámenia o výrobku,

umiestnenie 2

P

pero

párovanie 33

používanie 31

prebudenie 33

režim spánku 33

režim ukázania 35

skladovanie 36

PIN, nastavenie 42

podpora, vyhľadanie 2

pomoc, získanie 3

porty

nabíjací port micro-B USB 7

Nabíjací port micro-B USB 9

potiahnutie dvoma prstami 21

potiahnutie prstom z horného

okraja 21

používanie externého sieťového

napájania 38

preberanie

aktualizácie aplikácií 47

aktualizácie miniaplikácií 47

aktualizácie operačného

systému 47

aplikácie 24

prenosný hotspot 14

prenos súborov 41

prenos údajov 13

pripnutie k obrazovke 44

pripojenie bezdrôtových

displejov 18

R

regulačné informácie

certifikačné štítky bezdrôtových

zariadení 11

regulačný štítok 11

reproduktory

identifikácia 7, 10

pripojenie 17

režim host'a 44

režim lietadla 15

režim mimo obrazovky

otvorenie 34

používanie 31

režim spánku

HP Duet Pen 33

iniciovanie 8

pero 33

ukončenie 8

rozširujúca zásuvka ZIF,

identifikácia 7, 10

Rýchle nastavenia

otvorenie 4

ponuka 4

S

sériové číslo 10

servisné štítky, umiestnenie 10

siete

bezdrôtové rozhranie 12

Bluetooth 14

mobilná 12

nastavenia 26

pripojenie 12

režim lietadla 15

vypnutie 15

snímka obrazovky, vytvorenie 17

spodok, tablet 11

starostlivosť o tablet 51

Stručná príručka, umiestnenie 2

súčasti 6

Š

- šetrič batérie 38
- štítky
 - Bluetooth 11
 - certifikácia bezdrôtových zariadení 11
 - regulačný 11
 - sériové číslo 10
 - servisný 10
 - WLAN 11
- štítok siete WWAN 11
- štítok zariadenia siete WLAN 11

T

- tlačidlo
 - napájanie 8
 - zníženie hlasitosti 8, 9
 - zvýšenie hlasitosti 8, 9
- tlačidlo hlasitosti, identifikácia 8, 9
- tlačidlo napájania, identifikácia 8

U

- ukázanie pomocou pera HP Duet Pen 35
- ukladací priestor 26
- ultrazvukové mikrofóny pera HP Duet Pen, identifikácia 7, 9

V

- veľkosť kariet microSD 7, 10
- videá
 - nahrávanie vlastných 16
 - prezeranie 17
- vypnutie 38
- vypnutie tabletu 38
- vypnutie zariadenia 38
- vysielanie videa 17
- Vzdialená obrazovka, nastavenia 18

W

- Wi-Fi
 - nastavenia 26
 - pripojenie 12

Z

- zálohovanie a obnovenie 47
- zámok obrazovky, nastavenie 42
- zariadenie siete WLAN 11
- zariadenie siete WWAN 11

- zdieľanie internetového pripojenia 14
- zdieľanie pomocou funkcie NFC 15
- zdieľanie súborov 41
- zvuk
 - nastavenia 26