



# Guide de l'utilisateur

© 2015 Hewlett-Packard Development Company, L.P.

HDMI, le logo HDMI et High-Definition Multimedia Interface sont des marques de commerce ou des marques déposées de HDMI Licensing LLC. Microsoft et Windows sont des marques déposées aux États-Unis par le groupe de sociétés Microsoft.

Les informations contenues dans le présent document peuvent faire l'objet de modifications sans préavis. Les seules garanties applicables aux produits et services HP sont énoncées dans les déclarations de garantie expresse jointes à ces produits et services. Aucune partie du présent document ne saurait être interprétée comme une garantie supplémentaire. HP ne saurait être tenu responsable des éventuelles erreurs techniques ou d'édition contenues dans ce guide, ni des omissions.

Première édition : février 2015

Référence du document : 799857-051a

## À propos de ce guide

Ce guide fournit des informations sur les caractéristiques, l'installation et les spécifications techniques du moniteur.

---

 **AVERTISSEMENT !** Ce symbole signale des instructions dont le non-respect pourrait entraîner des blessures ou la mort.

 **ATTENTION :** Ce symbole signale des instructions dont le non-respect pourrait entraîner des dommages pour le matériel ou la perte d'informations.

 **REMARQUE :** Ce symbole signale des informations supplémentaires importantes.

 **ASTUCE :** Les contenus représentés de cette manière constituent des conseils utiles.

---

**HDMI**™  
HIGH-DEFINITION MULTIMEDIA INTERFACE

Ce produit intègre la technologie HDMI.



---

# Sommaire

<b>1</b>	<b>Caractéristiques du produit</b>	<b>1</b>
	Écrans HP Z	1
<b>2</b>	<b>Consignes de sécurité et de maintenance</b>	<b>3</b>
	Informations importantes sur la sécurité	3
	Directives d'entretien	3
	Nettoyage du moniteur	4
	Expédition du moniteur	4
<b>3</b>	<b>Installation du moniteur</b>	<b>5</b>
	Faites attention lors de l'installation du moniteur	5
	Montage du socle	5
	Composants de la face arrière	7
	Branchement des câbles	9
	Commandes du panneau avant	13
	Réglage du moniteur	14
	Mise sous tension du moniteur	16
	Branchement des périphériques USB	17
	Retrait du socle du moniteur	18
	Montage du moniteur	18
	Montage de l'écran sur un accessoire de montage	18
	Emplacement du numéro de série et de référence du produit	19
	Installation d'un verrou à câble	20
<b>4</b>	<b>Fonctionnement du moniteur</b>	<b>21</b>
	Logiciels et utilitaires	21
	Fichier d'informations	21
	Fichier de correspondance des couleurs (ICM)	21
	Installation des fichiers .INF et .ICM	22
	Installation à partir du disque	22
	Téléchargement depuis Internet	22
	Utilisation du menu d'affichage à l'écran (OSD)	23
	Utilisation de PIP (Picture-in-Picture) et PBP (Picture-beside-Picture)	23
	Multiflux DisplayPort	24
	Utilisation du mode Veille automatique	26

<b>Annexe A Caractéristiques techniques .....</b>	<b>27</b>
Modèles Full HD/QHD de 23,8 pouces .....	27
Modèle de 24 pouces .....	27
Modèle QHD de 25 pouces .....	28
Modèle QHD de 27 pouces .....	29
Détection des résolutions pré-réglées .....	29
Modèle Full HD de 23,8 pouces .....	29
Modèle de 24 pouces .....	30
Modèles de 25 pouces, 27 pouces et QHD de 23,8 pouces .....	30
Formats vidéo haute définition .....	31
 <b>Annexe B Support et dépannage .....</b>	 <b>32</b>
Résolution des problèmes communs .....	32
Verrouillage des boutons .....	33
Support produit .....	33
Avant d'appeler le service d'assistance technique .....	33
 <b>Annexe C Qualité du moniteur LCD et politique relative aux pixels .....</b>	 <b>34</b>
 <b>Annexe D Accessibilité .....</b>	 <b>35</b>
Technologies d'assistance prises en charge .....	35
Contacter l'assistance technique .....	35

# 1 Caractéristiques du produit

## Écrans HP Z

Voici quelques-unes des caractéristiques du moniteur :

- Écran comportant une zone d'affichage en diagonale de 60 cm (Full HD 23,8 pouces) avec une résolution de 1920 x 1080 et prise en charge des résolutions inférieures ; inclut la mise à l'échelle personnalisée pour les dimensions d'image maximales tout en préservant le format d'image original
- Écran comportant une zone d'affichage en diagonale de 60 cm (QHD 23,8 pouces), avec une résolution de 2560 x 1440, et prise en charge plein écran pour les résolutions plus faibles ; inclut une fonction de mise à l'échelle personnalisée pour une taille d'image maximale tout en préservant les proportions d'origine
- Écran comportant une zone d'affichage en diagonale de 61 cm (24 pouces) avec une résolution de 1920 x 1200 et prise en charge en plein écran pour les résolutions plus faibles ; inclut la mise à l'échelle personnalisée pour les dimensions d'image maximales tout en préservant le format d'image original
- Écran comportant une zone d'affichage en diagonale de 63,44 cm (25 pouces) avec une résolution de 2560 x 1440 et prise en charge en plein écran pour les résolutions plus faibles ; inclut la mise à l'échelle personnalisée pour les dimensions d'image maximales tout en préservant le format d'image original
- Écran comportant une zone d'affichage en diagonale de 68,47 cm (27 pouces) avec une résolution de 2560 x 1440 et prise en charge en plein écran pour les résolutions plus faibles ; inclut la mise à l'échelle personnalisée pour les dimensions d'image maximales tout en préservant le format d'image original
- Écran antireflet avec rétroéclairage LED
- Angle large favorisant le visionnage en position assise, debout ou de côté
- Possibilité de régler l'inclinaison
- Possibilité de faire pivoter l'écran de l'orientation paysage en orientation portrait
- Possibilité de réglage de l'angle de rotation et de la hauteur
- Socle amovible permettant divers montages du moniteur
- Dispositif HP Quick Release 2 permettant d'installer rapidement le moniteur sur le socle d'un simple clic et de le retirer avec la languette de dégagement, pratique et coulissante
- Entrées vidéo DVI-D, DisplayPort et Mini DisplayPort
- Une entrée vidéo HDMI (High-Definition Multimedia Interface) avec l'interface mobile haute-définition (MHL)
- La fonction incrustation d'images (PIP) permet d'afficher les entrées DVI, DisplayPort et HDMI dans une petite fenêtre secondaire, ou côte à côte dans la fenêtre principale
- Prise casque pour sortie audio
- Concentrateur USB 2.0 avec un port de liaison montante (vers l'ordinateur) et quatre ports de liaisons descendantes (vers des périphériques USB)
- Câble USB fourni pour connecter le concentrateur USB du moniteur au connecteur USB de l'ordinateur
- Six boutons sur le panneau avant

- Support pour barre de haut-parleur HP en option
- Fonction Plug and Play si celle-ci est prise en charge par votre système d'exploitation
- Fourniture d'un emplacement de sécurité à l'arrière du moniteur pour dispositif antivol optionnel
- Goulotte de rangement des câbles pour la gestion des câbles et cordons
- Réglages à l'écran (On-Screen Display, OSD) en plusieurs langues facilitant le réglage et l'optimisation de l'écran
- HP Display Assistant pour configurer les paramètres du moniteur et activer les fonctions de dissuasion d'usurpation (reportez-vous au *HP Display Assistant User Guide (Manuel de l'utilisateur de HP Display Assistant)* inclus sur le disque fourni avec votre moniteur)
- Protection anticopie HDCP (High Bandwidth Digital Content Protection) sur toutes les entrées numériques
- Disque de logiciel et de documentation contenant les pilotes du moniteur et la documentation du produit
- Fonction d'économie d'énergie répondant aux exigences de réduction de la consommation électrique



**REMARQUE :** Pour des informations sur la sécurité et les réglementations, reportez-vous aux *Informations sur le produit* fournies sur votre disque multimédia, s'il est inclus, ou dans la documentation incluse. Pour obtenir des mises à jour du manuel de l'utilisateur de votre produit, rendez-vous sur <http://www.hp.com/support>, puis sélectionnez votre pays. Sélectionnez **Pilotes et téléchargements**, puis suivez les instructions à l'écran.

---



## 2 Consignes de sécurité et de maintenance

### Informations importantes sur la sécurité

Un cordon d'alimentation est fourni avec l'écran. Si vous souhaitez utiliser un autre cordon, branchez-le uniquement sur une source d'alimentation et avec une fiche adaptées à cet écran. Pour plus d'informations sur le jeu de cordons d'alimentation à utiliser avec le moniteur, reportez-vous aux *Informations sur le produit* fournies sur votre disque multimédia, s'il est inclus, ou dans la documentation incluse.

 **AVERTISSEMENT !** Pour diminuer le risque de choc électrique ou de dommages matériels :

- Branchez le cordon d'alimentation sur une prise secteur facilement accessible à tout moment.
- Mettez l'ordinateur hors tension en débranchant le cordon d'alimentation de la prise secteur.
- Si le cordon d'alimentation dispose d'une fiche tripolaire, branchez-le sur une prise tripolaire reliée à la terre. Ne désactivez pas la broche de mise à la terre du cordon d'alimentation, en branchant un adaptateur à 2 broches par exemple. Cette broche représente une protection importante.

Pour votre sécurité, ne posez rien sur les cordons d'alimentation ou les câbles. Disposez-les de sorte que personne ne risque de les piétiner ou de trébucher dessus. Ne tirez pas sur le cordon ou sur les câbles. Pour débrancher le cordon d'alimentation, saisissez la fiche puis tirez-la vers vous.

Pour réduire tout risque de blessure grave, lisez le manuel électronique intitulé *Sécurité et ergonomie de l'environnement de travail*. Ce guide explique comment agencer correctement un poste de travail et comment s'installer confortablement devant un ordinateur. Il contient également des informations importantes sur la sécurité électrique et mécanique. Ce manuel est disponible sur le Web à l'adresse <http://www.hp.com/ergo>.

 **ATTENTION :** Pour la protection du moniteur et de l'ordinateur, branchez les cordons d'alimentation de l'ordinateur et de ses périphériques (moniteur, imprimante, scanner) sur un dispositif de protection contre les surtensions, tel qu'une multiprise ou un onduleur. Toutes les multiprises ne protègent pas contre les surtensions ; cette fonction doit être spécifiquement mentionnée sur l'étiquette de la prise. Choisissez une multiprise dont le fabricant garantit le remplacement des produits endommagés en cas de dysfonctionnement de la protection contre les surtensions.

Utilisez des meubles de taille appropriée et conçus pour soutenir correctement votre écran à cristaux liquides HP.

 **AVERTISSEMENT !** Les écrans à cristaux liquides qui sont placés de manière inappropriée sur des commodes, des bibliothèques, des étagères, des bureaux, des haut-parleurs ou des tiroirs pourraient tomber et entraîner des blessures.

Acheminez tous les cordons et câbles connectés à l'écran à cristaux liquides de manière à ce qu'ils ne puissent pas être tirés, attrapés ou arrachés.

 **REMARQUE :** Ce produit est adapté au divertissement. Veillez à placer l'écran dans un environnement lumineux et contrôlé afin d'éviter les interférences avec la lumière et les surfaces lumineuses environnantes qui pourraient entraîner des reflets gênants sur l'écran.

### Directives d'entretien

Pour optimiser les performances et allonger la durée de vie du moniteur :

- N'ouvrez pas le boîtier du moniteur et n'essayez pas de le réparer vous-même. Ne réglez que les commandes décrites dans les instructions d'utilisation. Si le moniteur ne fonctionne pas correctement, s'il est tombé ou s'il a été endommagé, contactez votre revendeur ou prestataire de services HP agréé.
- N'utilisez qu'une source d'alimentation et un branchement adaptés à ce moniteur, comme indiqué sur l'étiquette ou la plaque à l'arrière du moniteur.
- Assurez-vous que l'ampérage total des dispositifs branchés à la prise ne dépasse pas l'ampérage nominal de la prise, et que l'ampérage total des dispositifs connectés au cordon n'excède pas l'ampérage de celui-ci. Pour connaître l'ampérage nominal de chaque périphérique (AMPS ou A), lisez l'étiquette de sa prise d'alimentation.
- Installez le moniteur près d'une prise facilement accessible. Pour débrancher le moniteur, tenez fermement la fiche et tirez-la hors de la prise. Ne débranchez jamais le moniteur en tirant sur le cordon.
- Mettez le moniteur hors tension quand vous ne vous en servez pas. Votre moniteur durera plus longtemps si vous utilisez un économiseur d'écran et si vous éteignez l'appareil lorsqu'il n'est pas utilisé.



**REMARQUE :** Les écrans avec dommages de type « image gravée » ne sont pas couverts par la garantie HP.

- Les orifices et ouvertures du boîtier ont une fonction de ventilation. Ces ouvertures ne doivent pas être bouchées ni recouvertes. N'introduisez pas d'objets dans les orifices et ouvertures du boîtier.
- Ne faites pas tomber le moniteur et ne le posez pas sur une surface instable.
- Ne posez aucun objet sur le cordon d'alimentation, ne marchez pas dessus.
- Maintenez le moniteur dans un endroit bien aéré, à l'abri de toute lumière excessive, de la chaleur ou de l'humidité.
- Pour retirer le socle de l'écran, vous devez poser l'écran face vers le bas sur une surface lisse pour éviter de le rayer, de le déformer ou de le casser.

## Nettoyage du moniteur

1. Mettez l'écran hors tension et débranchez le cordon d'alimentation de l'arrière de l'appareil.
2. Dépoussiérez le moniteur en essuyant l'écran et le boîtier avec un chiffon antistatique propre et doux.
3. Si un nettoyage plus approfondi est nécessaire, utilisez un mélange 50/50 d'eau et l'alcool isopropyle.



**ATTENTION :** Vaporisez le nettoyant sur un chiffon et nettoyez avec précaution la surface de l'écran à l'aide du chiffon humide. Ne vaporisez jamais le nettoyant directement sur la surface de l'écran. Il risque de couler derrière le panneau et d'endommager l'électronique.

**ATTENTION :** N'utilisez pas de nettoyants contenant des matières à base de pétrole, telles que du benzène, des diluants ou toute substance volatile, pour nettoyer l'écran ou le boîtier du moniteur. Ces produits chimiques risquent d'endommager l'appareil.

## Expédition du moniteur

Conservez l'emballage d'origine. Il pourra vous être utile ultérieurement, pour transporter ou expédier le moniteur.

## 3 Installation du moniteur

Pour installer le moniteur, assurez-vous que ni l'ordinateur, ni ses périphériques, ni le moniteur ne sont sous tension et suivez les instructions ci-dessous.



**REMARQUE :** Vérifiez que l'interrupteur principal situé à l'arrière du moniteur est en position Arrêt. L'interrupteur principal interrompt totalement l'alimentation du moniteur.

### Faites attention lors de l'installation du moniteur

Afin d'éviter d'endommager le moniteur, veillez à ne jamais toucher la surface de l'écran LCD. Une pression exercée sur l'écran peut entraîner un manque d'uniformité des couleurs ou une désorientation des cristaux liquides. Si cela se produit, l'écran ne reviendra pas à son état normal.

Si vous installez un socle, placez le moniteur face vers le bas sur une surface plane recouverte d'un tissu non abrasif ou d'une protection en mousse. Cela vous permet d'éviter de rayer, d'abîmer ou de casser l'écran et d'endommager les boutons du panneau avant.



**REMARQUE :** Il est possible que votre moniteur ne soit pas totalement identique à l'illustration qui figure dans ce manuel.

### Montage du socle



**ATTENTION :** Ne touchez pas la surface de l'écran. Une pression sur la vitre peut entraîner un manque d'uniformité des couleurs ou désorienter les cristaux liquides. Si cela se produit, l'écran ne pourra jamais revenir à son état normal.



**ASTUCE :** Prenez en compte l'emplacement de l'écran car sa face avant peut provoquer des réflexions parasites à partir de surfaces lumineuses et brillantes environnantes.

L'écran utilise HP Quick Release 2 pour installer facilement le moniteur. Pour monter le panneau sur le socle :





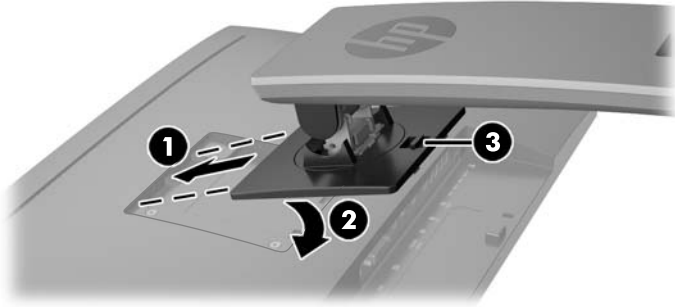

1. Placez le moniteur face vers le bas sur une surface plane recouverte d'un tissu sec et propre.
2. Faites glisser le bord supérieur de la plaque de montage (1) sur le socle sous le rebord supérieur de l'encoche en arrière du panneau.

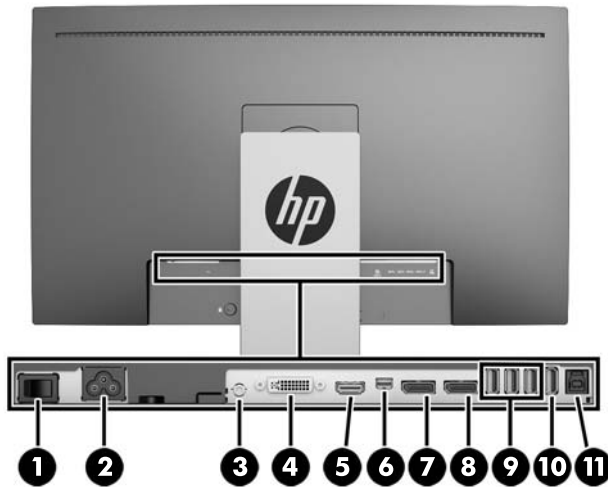

3. Abaissez le bas de la plaque de montage (2) du socle dans l'encoche jusqu'à ce qu'elle s'enclenche.
4. Le loquet HP Quick Release 2 (3) est libéré lorsque le socle est bien en place.



## Composants de la face arrière



Élément	Icône	Fonction
1 Interrupteur principal		Permet d'allumer ou d'éteindre le moniteur.  <b>REMARQUE :</b> En plaçant l'interrupteur en position « Arrêt », le moniteur passe en mode basse consommation lorsqu'il n'est pas utilisé.
2 Connecteur d'alimentation		Permet de raccorder le cordon d'alimentation au moniteur.
3 Sortie audio		Connecte un casque ou une barre de haut-parleurs HP en option au moniteur.
4 DVI-D		Connecte le câble DVI-D au moniteur.
5 HDMI (MHL)	HDMI (MHL)	Permet de relier l'appareil source et le moniteur à l'aide d'un câble HDMI ou MHL.
6 Mini DisplayPort		Permet de relier l'appareil source et le moniteur à l'aide d'un câble Mini-DisplayPort.
7 Sortie infrarouge (DisplayPort IN)		Permet de relier l'appareil source et le moniteur à l'aide d'un câble DisplayPort.
8 Entrée infrarouge (DisplayPort OUT)		Permet de relier l'écran principal et l'écran secondaire à l'aide d'un câble DisplayPort.
9 Connecteurs USB 3.0 descendants standards (3)		Permet de connecter des périphériques USB optionnels au moniteur.

<b>Élément</b>	<b> Icône</b>	<b>Fonction</b>	
10	Connecteur USB 3.0 descendant à recharge rapide (1)		Permet de connecter et recharger des périphériques USB en option alimentés par batterie.
11	USB 3.0 montant		Permet de relier l'appareil source et le moniteur à l'aide d'un câble du concentrateur USB.

## Branchement des câbles

 **REMARQUE :** Le moniteur est livré avec certains câbles. Tous les câbles mentionnés dans cette section ne sont pas forcément fournis avec le moniteur.

1. Placez le moniteur près de l'ordinateur, dans un endroit pratique et bien ventilé.
2. Avant de brancher les câbles, acheminez-les à travers le trou prévu à cet effet au centre du socle.

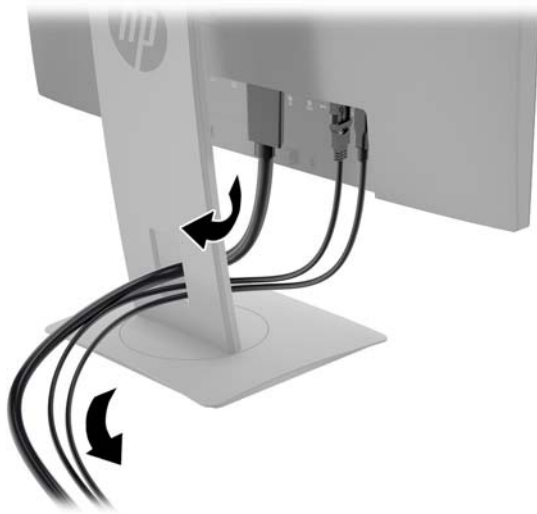

3. Connectez un câble vidéo.

 **REMARQUE :** Les entrées recevant un signal vidéo valide sont détectées automatiquement par le moniteur. Vous pouvez sélectionner les entrées en appuyant sur le bouton **Entrée suivante** sur le panneau avant, ou au moyen de la commande d'affichage à l'écran (OSD) en appuyant sur le bouton **Menu** et en sélectionnant **Commande d'entrée**.

- Branchez un câble DVI au connecteur DVI-D situé à l'arrière du moniteur et l'autre extrémité au connecteur DVI-D de l'appareil source.

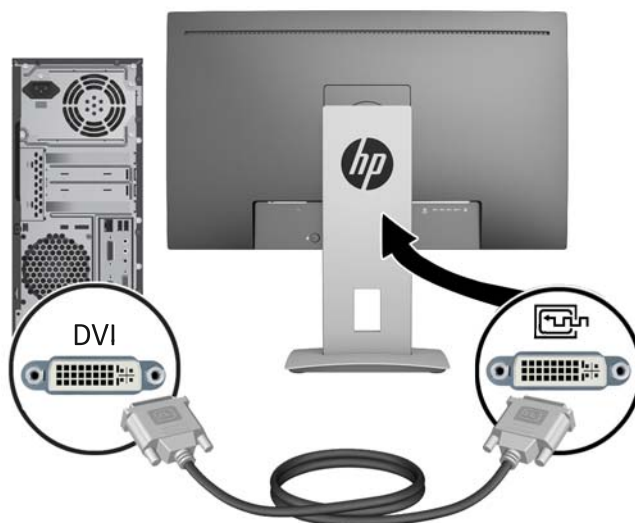

- Branchez un câble DisplayPort au connecteur d'entrée DisplayPort situé à l'arrière du moniteur et l'autre extrémité au connecteur DisplayPort de l'appareil source.

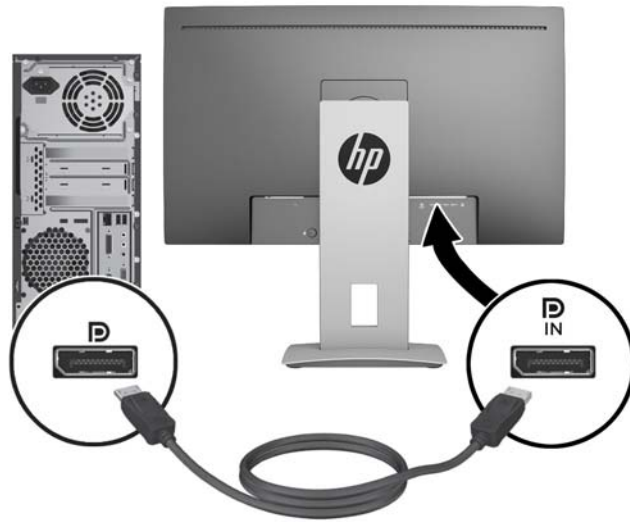

- Branchez un câble Mini-DisplayPort au connecteur Mini-DisplayPort situé à l'arrière du moniteur et l'autre extrémité au connecteur DisplayPort de l'appareil source.

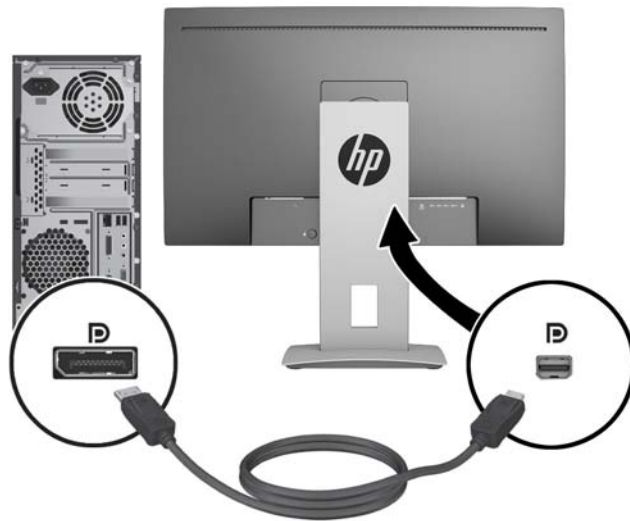



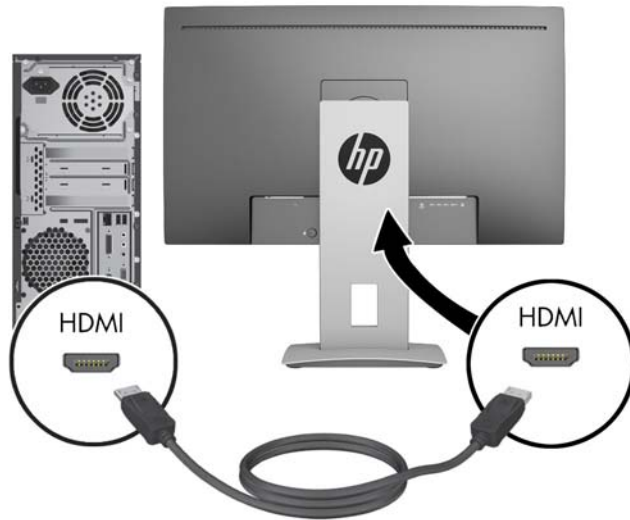

- Branchez un câble HDMI au port HDMI situé à l'arrière du moniteur et l'autre extrémité sur l'appareil source.



- Branchez un câble MHL au port HDMI (MHL) situé à l'arrière du moniteur et au port micro USB de l'appareil source compatible MHL, comme par exemple un smartphone ou une tablette, pour transférer le contenu du périphérique mobile sur votre écran.

---

 **REMARQUE :** Le signal vidéo pris en charge par l'interface MHL est limité à la résolution de sortie de l'appareil mobile.

 **REMARQUE :** Le connecteur MHL permet également de recharger votre périphérique mobile MHL lorsqu'ils sont connectés et en transmission en continu.

 **REMARQUE :** Vous pouvez également brancher un câble HDMI entre le port HDMI (MHL) du moniteur et un appareil source HDMI.

---

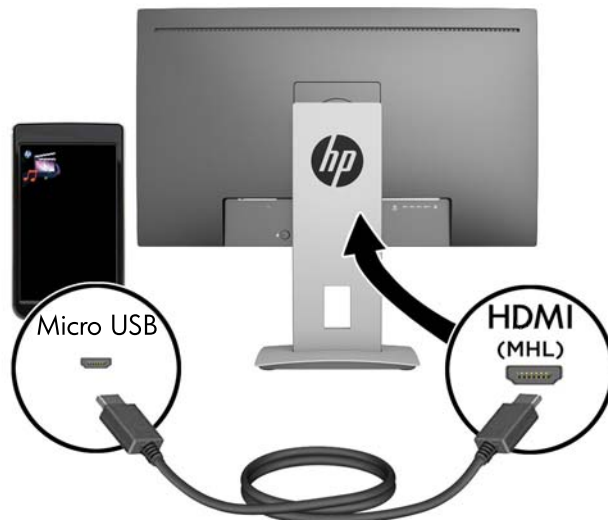

4. Reliez le connecteur de type B du câble USB montant au port USB montant situé à l'arrière du moniteur et le connecteur de type A du câble au port USB descendant de l'appareil source.

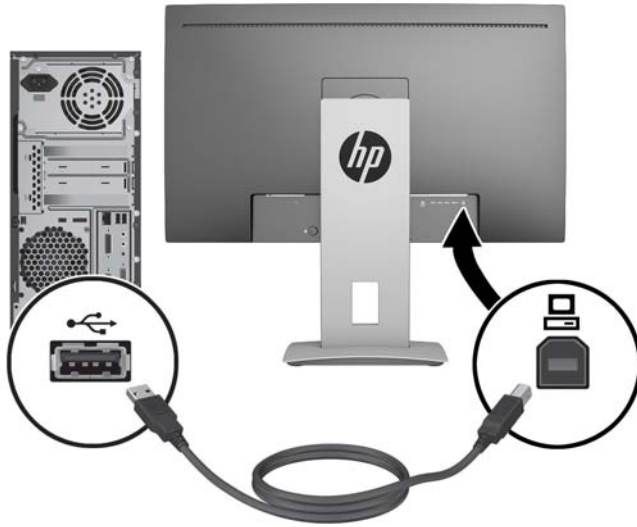

5. Connectez une extrémité du câble audio fourni au connecteur audio de l'écran et connectez l'autre extrémité du câble à un connecteur de sortie audio à l'arrière de l'appareil source.

6. Reliez une extrémité du cordon d'alimentation CA sur le connecteur d'alimentation situé à l'arrière du moniteur, et l'autre extrémité à une prise électrique alternatif.

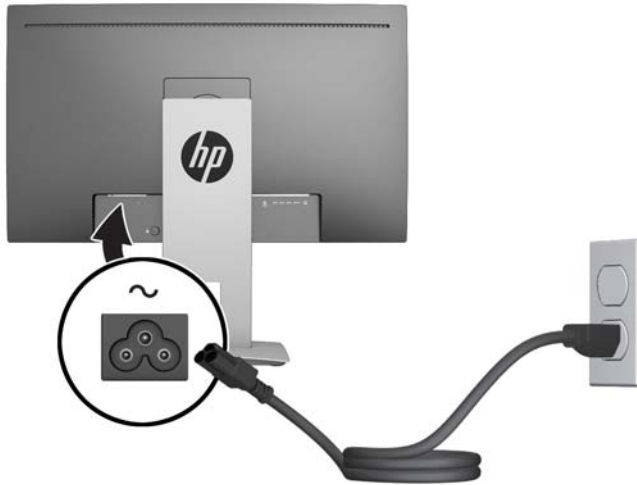

**⚠ AVERTISSEMENT !** Pour diminuer le risque de choc électrique ou de dommages matériels :

Ne neutralisez pas la connexion de terre du cordon d'alimentation. La prise de terre est un élément de sécurité essentiel.

Branchez le cordon d'alimentation sur une prise secteur mise à la masse (reliée à la terre), accessible facilement.

Mettez l'équipement hors tension en débranchant le cordon d'alimentation de la prise secteur.

Pour votre sécurité, ne posez rien sur les cordons d'alimentation ou les câbles signaux. Disposez les câbles de sorte que personne ne risque de marcher ou de trébucher dessus. Ne tirez pas sur le cordon ou sur un câble. Pour débrancher le cordon d'alimentation de la prise secteur, saisissez la fiche puis tirez-la vers vous.

## Commandes du panneau avant

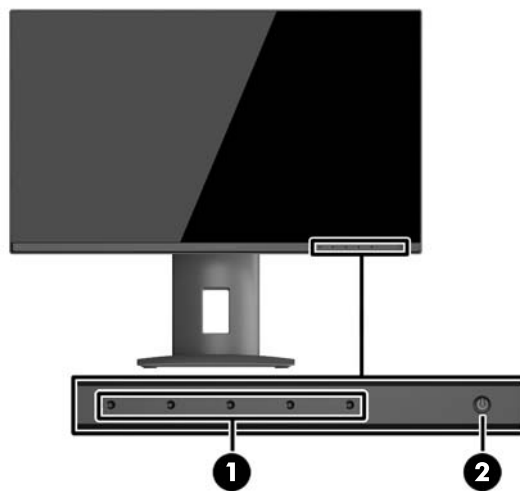

Commande	Fonction
1 Boutons de fonction	Utilisez ces boutons pour naviguer dans le menu d'affichage à l'écran (OSD) selon les indicateurs situés à côté des boutons activés lorsque le menu d'affichage à l'écran (OSD) est ouvert.
2 Interrupteur d'alimentation	Permet d'allumer et d'éteindre le moniteur. <b>REMARQUE :</b> Assurez-vous que l'interrupteur principal situé à l'arrière de l'écran est en position Marche pour allumer l'écran.

 **REMARQUE :** Pour afficher le simulateur du menu OSD, rendez-vous sur la Bibliothèque multimédia traitant du Service de réparation pour les clients de HP : <http://www.hp.com/go/sml>.

## Réglage du moniteur

1. Inclinez l'écran du moniteur vers l'avant ou vers l'arrière pour l'installer dans une position confortable, au niveau des yeux.

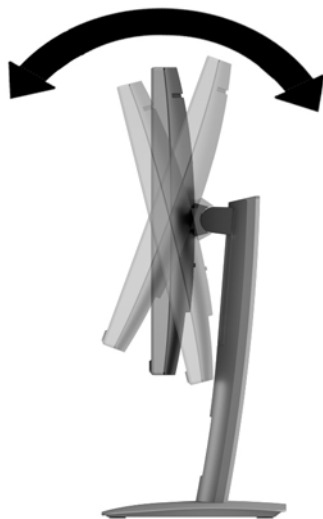

2. Faites pivoter le moniteur vers la gauche ou la droite pour obtenir un meilleur angle de visionnage.



3. Réglez la hauteur de l'écran de votre station de travail sur une position confortable. Le coin supérieur du cadre de l'écran ne doit pas dépasser une hauteur parallèle à celle de vos yeux. Un écran bénéficiant d'une position basse et inclinée est en général plus confortable pour les utilisateurs porteurs de lentilles de contact. L'écran doit être repositionné en fonction de la posture que vous adoptez au cours de votre journée de travail.



4. Vous pouvez faire pivoter l'écran de l'orientation paysage à l'orientation portrait en fonction de votre utilisation.
- Réglez l'écran sur la position pleine hauteur et inclinez-le pour le ramener à la position d'inclinaison complète (1).
  - Faites pivoter le moniteur de 90° de l'orientation paysage à l'orientation portrait, dans le sens ou sens inverse des aiguilles d'une montre (2).

**⚠ ATTENTION :** Si le moniteur n'est pas en position pleine hauteur et position pleine inclinaison lors de la rotation, le coin droit inférieur du moniteur entrera en contact avec le socle et risquera d'endommager le moniteur.

Si vous ajoutez une barre de haut-parleurs supplémentaire à l'écran, installez-la après avoir fait pivoter l'écran. La barre de haut-parleurs pourrait entrer en contact avec le socle lors du pivotement et causer des dommages à l'écran ou à la barre de haut-parleurs.



---

 **REMARQUE :** Pour afficher des informations sur l'écran en mode portrait, vous pouvez installer le logiciel HP Display Assistant inclus dans le disque du logiciel et de la documentation. La position du menu OSD peut également être pivotée en mode portrait. Pour faire pivoter le menu OSD, accédez au menu OSD en appuyant sur le bouton **Menu** sur le panneau avant, puis sélectionnez **OSD Control** (Contrôle OSD) et **OSD Rotation** (Faire pivoter OSD).

---

## Mise sous tension du moniteur

1. Réglez l'interrupteur principal situé à l'arrière de l'écran en position Marche.
2. Appuyez sur le bouton d'alimentation de l'ordinateur pour le mettre sous tension.
3. Appuyez sur le bouton d'alimentation situé à l'avant du moniteur pour le mettre sous tension.

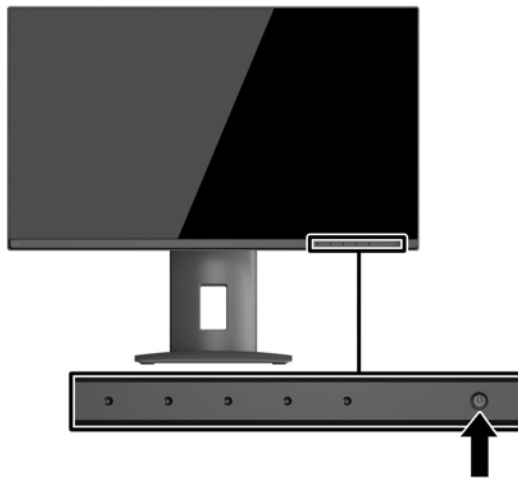

---

 **ATTENTION :** Des dommages de type « image gravée » peuvent se produire sur les moniteurs qui affichent la même image statique pendant une période prolongée.\* Pour éviter ce type de dommages, vous devez toujours activer l'économiseur d'écran ou éteindre le moniteur lorsque vous ne vous en servez pas pendant longtemps. La rémanence d'image à l'écran peut apparaître sur tous les écrans à cristaux liquides. Les écrans avec dommages de type « image gravée » ne sont pas couverts par la garantie HP.

\* Une période prolongée correspond à 2 heures consécutives d'image statique.

 **REMARQUE :** Si le bouton de mise sous tension ne répond pas, peut-être la fonction de verrouillage du bouton de mise sous tension est-elle activée. Pour désactiver cette fonction, maintenez enfoncé le bouton d'alimentation du moniteur pendant 10 secondes.

 **REMARQUE :** Vous pouvez désactiver le voyant d'alimentation dans le menu OSD. Appuyez sur le bouton **Menu** du panneau avant du moniteur, puis sélectionnez **Commande d'alimentation > Voyant d'alimentation > Non**.



---

Lorsque le moniteur est sous tension, un message État du moniteur s'affiche pendant cinq secondes. Le message indique à quelle entrée correspond le signal actif actuel, l'état du réglage de la mise en source du commutateur automatique (marche ou arrêt ; réglage par défaut activé), la résolution d'affichage pré-réglée actuelle et la résolution d'affichage pré-réglée recommandée.

Le moniteur recherche automatiquement une entrée active parmi les entrées de signal et utilise cette entrée pour l'affichage.

## Branchement des périphériques USB

Des ports USB permettent de connecter des périphériques, par exemple un appareil photo numérique, un clavier USB ou une souris USB. Le moniteur est pourvu de quatre ports USB descendants. Trois des ports USB descendants permettent une connexion USB standard. Un des ports USB descendants permet une connexion USB et la recharge rapide de tout périphérique USB alimenté par batterie.

Composant	Icône	Fonction
Connecteurs USB 3.0 descendants standards (3)		Permet de connecter des périphériques USB à l'écran.
Connecteur USB 3.0 descendants à recharge rapide (1)		Permet de connecter et recharger des périphériques USB en option alimentés par batterie.

 **REMARQUE :** Pour activer les ports USB descendants de l'écran, vous devez raccorder le câble USB montant entre l'écran et l'ordinateur. Reportez-vous à l'étape [Branchement des câbles à la page 9](#).



## Retrait du socle du moniteur

Le moniteur peut être désolidarisé de son socle en vue de le fixer au mur, sur un bras pivotant ou un autre dispositif de fixation.

**⚠ ATTENTION :** Avant de commencer à démonter le moniteur, assurez-vous qu'il est éteint et que tous les câbles sont déconnectés.

1. Déconnectez et retirez tous les câbles du moniteur.
2. Placez le moniteur face vers le bas sur une surface plane recouverte d'un tissu sec et doux.
3. Appuyez sur le loquet près du centre inférieur du moniteur pour déverrouiller le support HP Quick Release 2 (1).
4. Faites pivoter le bas du socle vers le haut jusqu'à ce que la plaque de montage se dégage de l'encoche dans le panneau (2).
5. Faites glisser le socle pour le dégager de l'encoche.

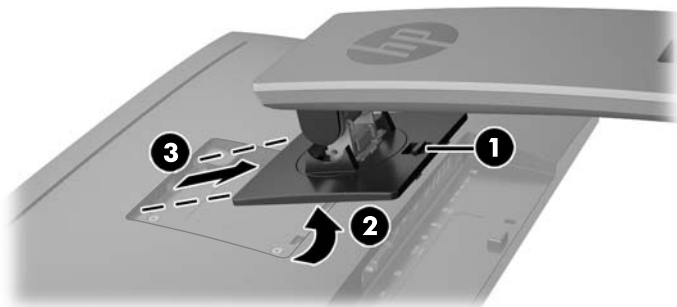

## Montage du moniteur

L'écran peut être fixé sur un mur, un bras pivotant ou tout autre dispositif de montage.

**📝 REMARQUE :** Cet appareil est conçu pour prendre en charge un support de montage mural compatible avec la norme UL ou CSA.

**⚠ ATTENTION :** Le moniteur est compatible avec des orifices de montage d'un entraxe de 100 mm selon la norme VESA. Pour monter le moniteur sur un support d'un autre fabricant, il faut quatre vis de 4 mm de diamètre d'un pas de 0,7 et de 10 mm de long. N'utilisez pas de vis plus longues, elles pourraient endommager l'écran. Il est important de vérifier que le support est conforme à la norme VESA, et conçu pour supporter le poids du moniteur. Pour un fonctionnement optimal, il est essentiel d'utiliser la source d'alimentation et le câble fournis.

## Montage de l'écran sur un accessoire de montage

Pour monter le moniteur sur un accessoire de montage :

1. Retirez le moniteur du support. [Retrait du socle du moniteur à la page 18](#).



2. Retirez les quatre vis des orifices VESA situés à l'arrière du panneau du moniteur.

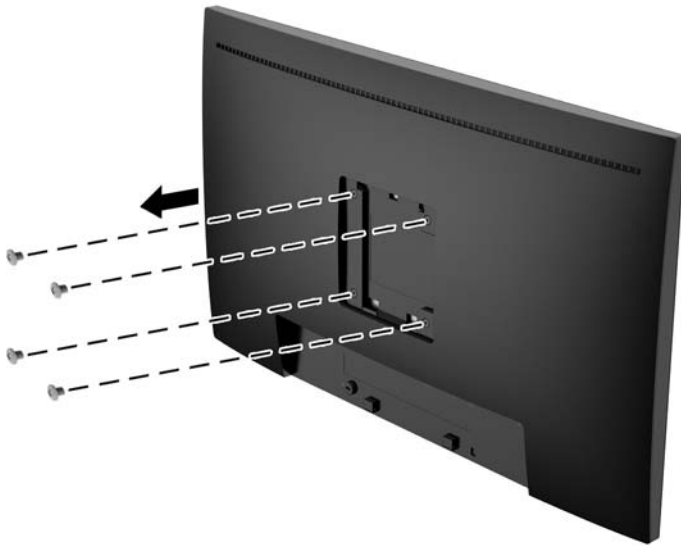

3. Installez la plaque de montage au mur ou au bras pivotant de votre choix en utilisant les quatre vis qui ont été retirées des orifices VESA à l'arrière du panneau du moniteur.

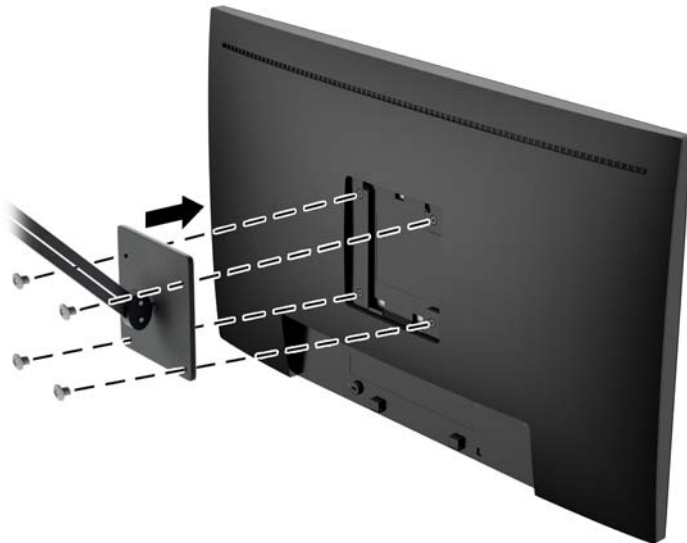

## Emplacement du numéro de série et de référence du produit

Le numéro de série et la référence du produit se trouvent sur une étiquette située sur le panneau arrière de la tête d'affichage. Ces numéros peuvent vous être utiles lorsque vous contactez HP à propos du moniteur.



**REMARQUE :** Vous devrez peut-être faire pivoter partiellement la tête d'affichage pour lire l'étiquette.

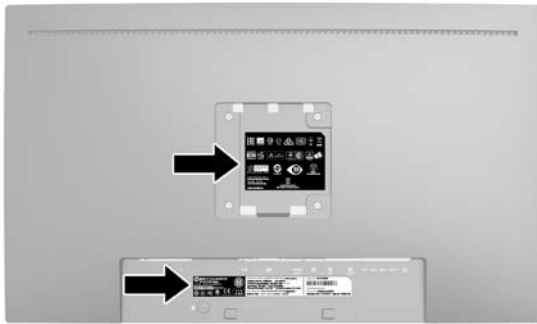

## Installation d'un verrou à câble

Vous pouvez sécuriser le moniteur à un objet fixe à l'aide d'un dispositif antivol optionnel disponible chez HP.

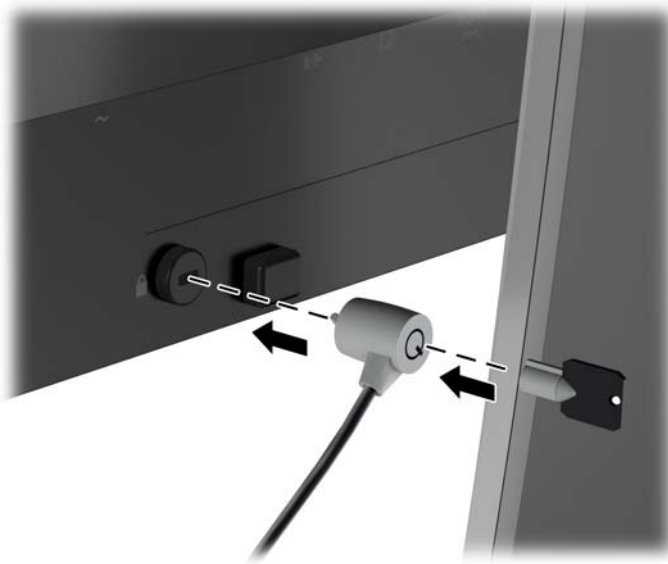

---

## 4 Fonctionnement du moniteur

### Logiciels et utilitaires

Le moniteur est livré avec un disque de fichiers que vous pouvez installer sur votre ordinateur :

- un fichier .INF (Information)
- Fichiers ICM (Image Color Matching) (un pour chaque espace couleur calibré)

### Fichier d'informations

Le fichier .INF définit les ressources qu'utilisent les systèmes d'exploitation Microsoft Windows pour assurer la compatibilité entre le moniteur et la carte graphique de l'ordinateur.

Le moniteur est compatible en Plug and Play avec Microsoft Windows et fonctionne parfaitement sans le fichier .INF. Pour une compatibilité Plug and Play, il faut que la carte graphique de l'ordinateur soit conforme à la norme VESA DDC2 et que le moniteur soit connecté directement à cette carte. Le Plug and Play ne fonctionne pas si vous utilisez des connecteurs de type BNC ou des boîtes ou tampons de distribution.

### Fichier de correspondance des couleurs (ICM)

Les fichiers .ICM sont des fichiers de données utilisés par les applications graphiques afin de garantir une bonne correspondance des couleurs entre l'écran et une imprimante ou un scanner. Ce fichier est activé à partir de programmes graphiques qui prennent cette fonctionnalité en charge.



---

**REMARQUE :** Le profil colorimétrique ICM est défini conformément au format spécifié par l'ICC (International Color Consortium).

---

## Installation des fichiers .INF et .ICM

Si vous avez déterminé que vous avez besoin des fichiers .INF et .ICM, vous pouvez les installer à partir du disque ou en les téléchargeant.

### Installation à partir du disque

Pour installer les fichiers .INF et .ICM à partir du disque :

1. Introduisez le disque dans le lecteur optique de l'ordinateur. Le menu du disque s'affiche.
2. Affichez le fichier **informations du logiciel du moniteur HP**.
3. Sélectionnez **Install Monitor Driver Software** (Installer le pilote du moniteur).
4. Suivez les instructions affichées.
5. Vérifiez dans le volet Affichage du Panneau de configuration Windows que la résolution et la fréquence de rafraîchissement sont correctes.



**REMARQUE :** Il se peut que vous ayez à installer les fichiers .INF ou .ICM du moniteur munis d'une signature numérique manuellement à partir du disque en cas d'erreur lors de l'installation. Reportez-vous au fichier d'informations du logiciel du moniteur HP sur le disque.

### Téléchargement depuis Internet

Si vous n'avez pas d'ordinateur ou de périphérique source ayant une unité optique, vous pouvez télécharger la dernière version de .INF et .ICM depuis le site Web de support des écrans HP :

1. Rendez-vous sur <http://www.hp.com/support> et sélectionnez le pays concerné et la langue.
2. Sélectionnez **Pilotes et téléchargements**, entrez le modèle de votre moniteur dans le champ de recherche **Trouver mes produit** puis cliquez sur **Ouvrez la page**.
3. Sélectionnez le moniteur dans la liste, si nécessaire.
4. Sélectionnez votre système d'exploitation, puis cliquez sur **Suivant**.
5. Cliquez sur **Driver - Display/Monitor** (Pilote - Affichage/Moniteur) pour ouvrir la liste des pilotes.
6. Cliquez sur le pilote.
7. Cliquez sur l'onglet **Configuration système requise**, puis vérifiez que votre système répond bien aux exigences minimales du programme.
8. Cliquez sur **Télécharger** et suivez les instructions à l'écran pour télécharger le logiciel.

## Utilisation du menu d'affichage à l'écran (OSD)

Utilisez l'affichage à l'écran (OSD) pour configurer les paramètres du moniteur de l'image à l'écran en vous basant sur vos préférences. Vous pouvez accéder au menu OSD et y faire les réglages en utilisant les boutons situés sur le panneau avant du moniteur.

Pour accéder au menu OSD et effectuer des réglages, procédez comme suit :

1. Si le moniteur est éteint, allumez-le en appuyant sur l'interrupteur d'alimentation.
2. Pour accéder au menu OSD, appuyez sur l'un des cinq boutons de fonction situés sur le panneau avant (excepté l'interrupteur d'alimentation) afin de les activer, puis appuyez sur le bouton **Menu** pour ouvrir le menu d'affichage à l'écran (OSD).
3. Utilisez les cinq boutons de fonction pour naviguer, sélectionner et configurer les options du menu. Les noms des boutons sont des variables qui dépendent du menu ou sous-menu actif.

Le tableau suivant répertorie les sélections du menu dans le menu principal.

Menu principal	Description
Luminance	Règle le niveau de luminosité de l'écran.
Commande de la couleur	Sélectionne et ajuste la couleur de l'écran.
Commande d'entrée	Sélectionne le signal d'entrée vidéo.
Réglage de l'image	Règle l'image affichée.
Commande PIP	Sélectionne et ajuste l'incrustation d'images (PIP).
Commande d'alimentation	Permet de modifier les paramètres d'alimentation.
Commande OSD	Ajuste l'affichage à l'écran (OSD) et la fonction des boutons de commande.
Gestion	Active/désactive la prise en charge du DDC/CI et de rétablir les paramètres par défaut pour tous les réglages du menu OSD.
Langue	Sélectionne la langue dans laquelle le menu OSD est affiché. La langue par défaut est l'anglais.
Informations	Affiche les informations importantes concernant le moniteur.
Quitter	Quitte l'écran du menu OSD.

## Utilisation de PIP (Picture-in-Picture) et PBP (Picture-beside-Picture)

Le moniteur prend en charge la fonction PIP, où une source se superpose sur une autre, et PBP, où une source est adjacente à l'autre, soit horizontalement (pour une orientation paysage) soit verticalement (pour une orientation portrait).

Pour utiliser PIP ou PBP :

1. Connectez une source d'entrée secondaire au moniteur.
2. Appuyez sur l'un des cinq boutons de fonction situés sur le panneau avant afin de les activer, puis appuyez sur le bouton **Menu** pour ouvrir le menu d'affichage à l'écran (OSD).
3. Dans le menu d'affichage à l'écran (OSD), sélectionnez **Commande PIP > PIP On/Off**, puis **Picture-in-Picture** ou **Picture-beside-Picture**.

4. Le moniteur recherchera les entrées secondaires d'une entrée valide et utilisera cette entrée pour l'image PIP/PBP. Si vous souhaitez modifier l'entrée PIP/PBP, sélectionnez **Entrée PIP** dans le menu d'affichage à l'écran (OSD) et l'entrée souhaitée.
5. Si vous souhaitez modifier la taille de l'image PIP, sélectionnez **Taille PIP** dans le menu d'affichage à l'écran (OSD), puis sélectionnez la taille désirée.
6. Si vous souhaitez régler la position de l'image PIP, sélectionnez **Position PIP** dans le menu OSD, puis sélectionnez la position souhaitée.

## Multiflux DisplayPort

Si vous utilisez DisplayPort comme source d'entrée vidéo principale, vous pouvez diffuser en continu sur d'autres moniteurs DisplayPort connectés dans une configuration en série. Vous pouvez connecter jusqu'à quatre moniteurs dans cette configuration, si cela est pris en charge par la carte graphique.

Pour utiliser le mode multiflux DisplayPort :

1. Assurez-vous que DisplayPort est utilisé pour votre entrée vidéo principale.
2. Ajoutez un deuxième moniteur en connectant un câble DisplayPort entre le connecteur DisplayPort OUT sur le moniteur principal et le connecteur DisplayPort IN sur un moniteur secondaire multiflux ou le connecteur d'entrée DisplayPort sur un moniteur secondaire sans multiflux.

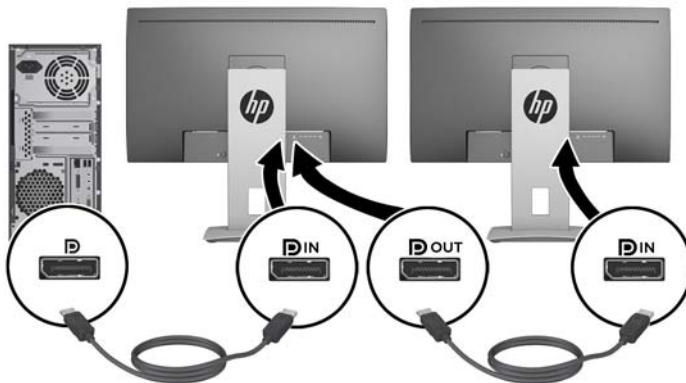

3. Vous pouvez configurer le moniteur connecté de façon à ce qu'il affiche la même image que le moniteur principal ou une image différente. Dans le menu d'affichage à l'écran (OSD) du moniteur connecté, sélectionnez **Gestion > Sortie DisplayPort**, puis l'une des options suivantes :
  - a. **Mode de compatibilité DisplayPort 1.1** (par défaut) - permet d'envoyer la même image vidéo à tous les moniteurs en aval du moniteur que vous configurez
  - b. **DisplayPort 1.2** - permet d'envoyer une autre image à tous les moniteurs en aval du moniteur que vous configurez
4. Après avoir configuré le mode de compatibilité DisplayPort dans le menu d'affichage à l'écran (OSD), utilisez les paramètres d'affichage du système d'exploitation de l'ordinateur pour définir le mode d'affichage du second moniteur de façon à refléter l'image de l'écran principal ou à étendre le deuxième écran pour une image différente de l'écran principal.

Si vous souhaitez connecter des moniteurs supplémentaires en aval (jusqu'à quatre maximum), tous à l'exception du moniteur final de la chaîne doivent prendre en charge la technologie DisplayPort avec flux multiples.

Branchez le connecteur DisplayPort OUT de l'un des moniteurs au port DisplayPort IN du suivant, jusqu'à ce que vous ayez le nombre d'écrans voulus.

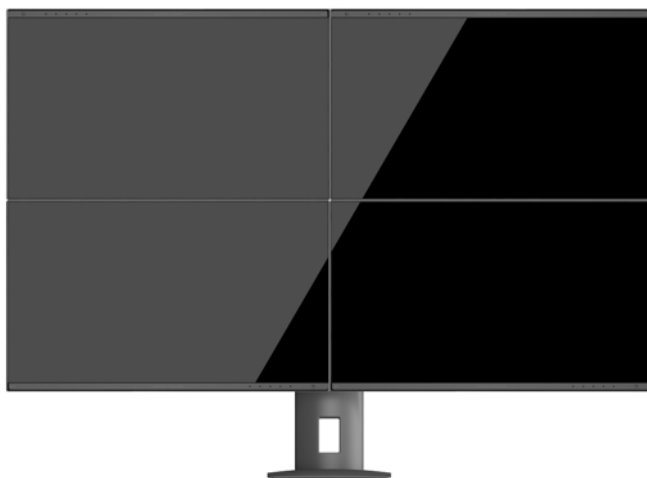

Si vous souhaitez voir des informations différentes sur chaque écran, assurez-vous que tous les moniteurs en amont sont configurés pour le mode DisplayPort 1.2, comme décrit ci-dessus.

Le nombre de moniteurs que vous pouvez connecter via la fonction multiflux DisplayPort dépend d'un certain nombre de facteurs, notamment les résolutions et les vitesses de balayage utilisées pour chaque moniteur, les capacités de votre processeur graphique ou de votre système de carte graphique intégré. Consultez le manuel fourni avec votre carte graphique pour plus d'informations sur ses capacités.

Résolution	Nombre maximal d'écrans en flux multiples
1280 x 720	4
1600 x 900	4
1920 x 1080	4
1920 x 1200	2
2560 x 1440	2

## Utilisation du mode Veille automatique

Cet écran prend en charge une option OSD (affichage à l'écran) appelée **Mode Veille automatique**, qui vous permet d'activer ou de désactiver un état d'alimentation réduite pour l'affichage. Lorsque le Mode Veille automatique est activé (activé par défaut), le moniteur entre dans un état d'alimentation réduite lorsque le PC hôte indique un mode d'alimentation basse (absence de signal de synchronisation horizontale ou verticale).

Lorsque vous accédez à ce mode veille, état d'alimentation réduite, l'écran du moniteur est noir, le rétroéclairage est éteint et le voyant d'alimentation devient orange. Le moniteur utilise moins de 0,5 W d'alimentation lorsqu'il se trouve dans ce mode d'alimentation réduite. Le moniteur va sortir du mode veille lorsque le PC hôte enverra un signal actif au moniteur (par exemple, si vous activez la souris ou le clavier).

Vous pouvez désactiver le mode de veille automatique dans le menu d'affichage à l'écran (OSD). Appuyez sur l'un des cinq boutons de fonction situés sur le panneau avant afin de les activer, puis appuyez sur le bouton **Menu** pour ouvrir le menu d'affichage à l'écran (OSD). Dans le menu OSD, sélectionnez **Commande d'alimentation > Mode veille automatique > Désactivé**.



# A Caractéristiques techniques

 **REMARQUE :** Toutes les spécifications sont les spécifications nominales fournies par le fabricant du composant ; les performances réelles peuvent être plus élevées ou plus faibles.

Pour obtenir les dernières ou d'autres spécifications sur ce produit, allez sur <http://www.hp.com/go/quickspecs/> et recherchez votre modèle d'écran afin de trouver sa fiche technique.

## Modèles Full HD/QHD de 23,8 pouces

Écran	Écran large 60 cm	Écran large 23,8 pouces
Type	TFT-LCD	
Taille de l'image affichable	Diagonale de 60 cm	23,8 pouces en diagonale
Poids maxi (sans emballage)	Full HD 5,2 ± 0,25 kg QHD 5,5 ± 0,25 kg	Full HD 11,45 ± 0,55 lbs QHD 12,11 ± 0,55 lbs
Dimensions (avec socle) :		
Hauteur (position la plus haute)	50,56 cm	19,91 pouces
Hauteur (position la plus basse)	37,56 cm	14,79 pouces
Profondeur	21,02 cm	8,28 pouces
Largeur	54,06 cm	21,28 pouces
Résolution graphique maximale	1920 x 1080 (60 Hz) (Full HD) 2560 x 1440 (60 Hz) (QHD)	
Résolution graphique optimale	1920 x 1080 (60 Hz) (Full HD) 2560 x 1440 (60 Hz) (QHD)	
Températures ambiantes nécessaires :		
Température de fonctionnement	5 à 35 °C	41 à 95 °F
Température de stockage	-20 à 60 °C	-4 à 140 °F
Source d'alimentation	100-240 V CA, 50/60 Hz	
Connecteurs d'entrée	Un connecteur HDMI/MHL, un connecteur DisplayPort, un connecteur Mini-DisplayPort et un connecteur DVI (câble fourni en fonction de la région)	

## Modèle de 24 pouces

Écran	Écran large 61 cm	Écran large 24 pouces
Type	TFT-LCD	
Taille de l'image affichable	Diagonale de 61 cm	24 pouces en diagonale

Poids maxi (sans emballage)	5,6 ±0,25 kg	12,35 ±0,55 lb
Dimensions (avec socle) :		
Hauteur (position la plus haute)	52,02 cm	20,481 pouces
Hauteur (position la plus basse)	39,02 cm	15,36 pouces
Profondeur	21,02 cm	8,28 pouces
Largeur	53,38 cm	21,02 pouces
Résolution graphique maximale	1920 x 1200 (60 Hz)	
Résolution graphique optimale	1920 x 1200 (60 Hz)	
Températures ambiantes nécessaires :		
Température de fonctionnement	5 à 35 °C	41 à 95 °F
Température de stockage	-20 à 60 °C	-4 à 140 °F
Source d'alimentation	100-240 V CA, 50/60 Hz	
Connecteurs d'entrée	Un connecteur HDMI/MHL, un connecteur DisplayPort, un connecteur Mini-DisplayPort et un connecteur DVI (câble fourni en fonction de la région)	

## Modèle QHD de 25 pouces

Affichage	Écran large 63,44 cm	Écran large 24,98 pouces
Type	LCD	
Surface d'affichage	55,30 x 31,10 cm	21,77 cm (12,24 pouces)
Poids maxi (sans emballage)	7,06 kg	15,56 lb
Dimensions (avec socle)		
Hauteur (position la plus haute)	52,15 cm	20,53 pouces
Hauteur (position la plus basse)	39,15 cm	15,41 pouces
Profondeur	21,82 cm	8,59 pouces
Largeur	57,05 cm	22,46 pouces
Résolution graphique maximale	2560 x 1440 (60 Hz)	
Résolution graphique optimale	2560 x 1440 (60 Hz)	
Températures ambiantes nécessaires		
Température de fonctionnement	5 à 35 °C	41 à 95 °F
Température de stockage	-20 à 60 °C	-4 à 140 °F
Source d'alimentation	100 à 240 V en CA à 50/60 Hz	
Terminal d'entrée	Un connecteur HDMI/MHL, un connecteur DisplayPort, un connecteur Mini-DisplayPort et un connecteur DVI (câble fourni en fonction de la région)	

## Modèle QHD de 27 pouces

Écran	Écran large 68,47 cm	Écran large 27 pouces
Type	LCD	
Taille de l'image affichable	59,67 x 33,57 cm	23,49 x 13,22 pouces
Poids maxi (sans emballage)	7,66 kg	16,89 lb
Dimensions (avec socle) :		
Hauteur (position la plus haute)	53,37 cm	21,01 pouces
Hauteur (position la plus basse)	40,37 cm	15,89 pouces
Profondeur	21,82 cm	8,59 pouces
Largeur	61,43 cm	24,16 pouces
Résolution graphique maximale	2560 x 1440 (60 Hz)	
Résolution graphique optimale	2560 x 1440 (60 Hz)	
Températures ambiantes nécessaires :		
Température de fonctionnement	5 à 35 °C	41 à 95 °F
Température de stockage	-20 à 60 °C	-4 à 140 °F
Source d'alimentation	100-240 V CA, 50/60 Hz	
Connecteurs d'entrée	Un connecteur HDMI/MHL, un connecteur DisplayPort, un connecteur Mini-DisplayPort et un connecteur DVI (câble fourni en fonction de la région)	

## Détection des résolutions pré-réglées

Les résolutions graphiques présentées ci-dessous sont les modes les plus utilisés et sont réglées par défaut en usine. Ce moniteur détecte automatiquement ces modes prédéfinis et les affiche bien dimensionnés et centrés à l'écran.

## Modèle Full HD de 23,8 pouces

Pré-réglé	Format pixel	Fréq horz (kHz)	Fréq vert (Hz)
1	640 × 480	31,469	59,940
2	800 × 600	37,879	60,317
3	1024 × 768	48,363	60,004
4	1280 × 720	45,000	59,940
5	1280 × 800	49,702	59,810
6	1280 × 1024	63,981	60,020
7	1366 × 768	47,712	59,790
8	1440 × 900	55,935	59,887

9	1600 × 900	60,000	60,000
10	-	-	-
11	1680 × 1050	65,290	59,954
12	1920 × 1080	67,5	60,00

## Modèle de 24 pouces

Pré-réglé	Format pixel	Fréq horz (kHz)	Fréq vert (Hz)
1	640 × 480	31,469	59,940
2	800 × 600	37,879	60,317
3	1024 × 768	48,363	60,004
4	1280 × 720	45,000	59,940
5	1280 × 800	49,702	59,810
6	1280 × 1024	63,981	60,020
7	1366 × 768	47,712	59,790
8	1440 × 900	55,935	59,887
9	1600 × 900	60,000	60,000
10	1600 × 1200	75,000	60,000
11	1680 × 1050	65,290	59,954
12	1920 × 1080	67,500	60,000
13	1920 × 1200	74,038	59,950

## Modèles de 25 pouces, 27 pouces et QHD de 23,8 pouces

Pré-réglé	Format pixel	Fréq horz (kHz)	Fréq vert (Hz)
1	640 × 480	31,469	59,940
2	-	-	-
3	800 × 600	37,879	60,317
4	1024 × 768	48,363	60,004
5	1280 × 720	45,000	60,000
6	1280 × 800	49,702	59,810
7	1280 × 1024	63,981	60,020
8	1366 × 768	48,000	60,000
9	1440 × 900	55,935	59,887

10	1600 × 900	60,000	60,000
11	1600 × 1200	75,000	60,000
12	1680 × 1050	65,290	59,954
13	1920 × 1080	67,500	60,000
14	1920 × 1200	74,038	59,950
15	1920 × 1200	74,556	59,885
16	2560 × 1440	88,787	59,951

## Formats vidéo haute définition

Préréglage	Nom de synchronisation	Format des pixels	Fréquence horizontale (kHz)	Fréquence verticale (Hz)
1	480p	640 × 480	31,469	59,940
2	480p	720 × 480	31,469	59,940
3	720p60	1280 × 720	45,000	60,000
4	576p	720 × 576	31,250	50,000
5	720p50	1280 × 720	37,500	50,000
6*	1080i60	1920 × 1080	33,750	60,000
7*	1080i50	1920 × 1080	28,125	50,000
8	1080p60	1920 × 1080	67,500	60,000
9	1080p50	1920 × 1080	56,250	50,000
10	1080p30	1920 × 1080	33,750	30,000

\*Pour entrée HDMI uniquement

## B Support et dépannage

### Résolution des problèmes communs

Le tableau ci-dessous répertorie les problèmes possibles, la cause possible de chaque problème et les solutions conseillées.

Problème	Cause possible	Solution
L'écran est vide ou la vidéo clignote.	Cordon d'alimentation déconnecté.	Branchez le cordon d'alimentation.
	L'interrupteur d'alimentation est éteint.	Appuyez sur l'interrupteur du panneau avant. <b>REMARQUE :</b> Si le bouton de mise sous tension ne répond pas, maintenez-le enfoncé pendant 10 secondes pour désactiver son verrouillage.
	Le câble vidéo n'est pas branché correctement.	Branchez le câble vidéo correctement. Consultez la section <a href="#">Branchement des câbles à la page 9</a> pour en savoir plus.
	Le système est en mode veille.	Appuyez sur une touche quelconque du clavier pour désactiver l'économiseur d'écran.
	Compatibilité de la carte vidéo.	Ouvrez le menu OSD et sélectionnez le menu <b>Commande d'entrée</b> . Réglez <b>Entrée activation autom.</b> sur <b>Désactivé</b> et sélectionnez manuellement l'entrée.
L'image est floue, imparfaite ou trop sombre.	La luminosité est trop faible.	Ouvrez le menu OSD et sélectionnez <b>Luminosité</b> pour régler l'échelle de luminosité comme souhaité.
<b>Vérifier le câble vidéo</b> apparaît à l'écran.	Le câble vidéo de l'écran est débranché.	Connectez le câble vidéo approprié entre l'ordinateur et l'écran. Avant de connecter le câble vidéo, assurez-vous que l'ordinateur est éteint.
Le message <b>Signal entrée hors limites</b> est affiché sur l'écran.	Les paramètres de résolution vidéo et/ou de rafraîchissement ne sont pas pris en charge par le moniteur.	Passez à un réglage pris en charge (voir <a href="#">Détection des résolutions pré-réglées à la page 29</a> ).
Le moniteur est éteint, mais il ne semble pas en mode de veille à faible consommation.	La fonction d'économie d'énergie du moniteur est désactivée.	Ouvrez le menu OSD et sélectionnez <b>Commande d'alimentation &gt; Mode Veille automatique</b> et réglez la veille automatique sur <b>Activé</b> .
Le message <b>Verrouillage de l'affichage</b> s'affiche.	La fonction Verrouillage de l'affichage du moniteur est activée.	Pour déverrouiller le menu OSD, maintenez le bouton <b>Menu</b> du panneau avant enfoncé durant 10 secondes.
Le message <b>Verrouillage du bouton de mise sous tension</b> s'affiche.	La fonction Verrouillage du bouton de mise sous tension du moniteur est activée.	Pour déverrouiller le bouton de mise sous tension, maintenez-le enfoncé durant 10 secondes.

## Verrouillage des boutons

Maintenir l'interrupteur d'alimentation ou le bouton **Menu** enfoncé pendant dix secondes verrouillera les fonctionnalités de ce bouton. Vous pouvez restaurer ces fonctionnalités en appuyant à nouveau sur le bouton durant dix secondes. Cette fonctionnalité est uniquement disponible lorsque l'écran est sous tension, affichant un signal actif, et lorsque le menu OSD est inactif.

## Support produit

Pour obtenir des informations supplémentaires quant à l'utilisation de votre moniteur, rendez-vous sur <http://www.hp.com/support>. Sélectionnez votre pays ou région, puis **Dépannage**. Saisissez ensuite le nom de votre modèle dans la fenêtre de recherche et cliquez sur le bouton **Aller**.



**REMARQUE :** Le manuel d'utilisation du moniteur, le matériel de référence et les pilotes sont disponibles sur <http://www.hp.com/support>.

Si les informations fournies dans le guide ne répondent pas à vos questions, vous pouvez contacter le service d'assistance. Pour une assistance technique aux États-Unis, accédez au site <http://www.hp.com/go/contactHP>. Pour une assistance technique au niveau international, accédez au site [http://welcome.hp.com/country/us/en/wwcontact\\_us.html](http://welcome.hp.com/country/us/en/wwcontact_us.html).

Ici vous pouvez :

- Parler en ligne avec un technicien HP



**REMARQUE :** Si la discussion d'assistance technique en ligne n'est pas disponible dans une langue en particulier, elle est disponible en anglais.

- Trouver les numéros de téléphone de l'assistance technique
- Rechercher un centre de services HP

## Avant d'appeler le service d'assistance technique

Si vous ne parvenez pas à résoudre un problème à l'aide des conseils donnés dans cette section, vous devrez peut-être appeler le service d'assistance technique. Lors de votre appel, gardez les informations et éléments suivants à portée de main :

- Numéro de modèle du moniteur
- Numéro de série du moniteur
- Date d'achat indiquée sur la facture
- Circonstances dans lesquelles le problème est apparu
- Messages d'erreur reçus
- Configuration matérielle
- Nom et version du matériel et des logiciels que vous utilisez

---

## C Qualité du moniteur LCD et politique relative aux pixels

Les écrans à cristaux liquides font appel à une technologie de haute précision, conçue selon les normes HP, pour garantir un fonctionnement sans problèmes. Néanmoins, l'écran peut présenter des imperfections sous forme de petits points brillants ou sombres. Ce problème est commun à tous les écrans à cristaux liquides utilisés dans les produits proposés par tous les constructeurs et n'est pas spécifique aux écrans HP. Ces imperfections résultent de la présence d'un ou de plusieurs pixels ou sous-pixels défectueux.

- Un pixel est composé de trois sous-pixels, un rouge, un vert et un bleu.
- Un pixel entièrement défectueux est toujours allumé (point brillant sur fond sombre) ou toujours éteint (point noir sur un fond clair). La première anomalie est la plus visible.
- Un sous-pixel défectueux (défaut de point) est moins visible qu'un pixel défectueux complet, est petit et uniquement visible sur un arrière-plan spécifique.

Pour localiser les pixels défectueux, inspectez votre moniteur dans des conditions d'utilisation normales, dans un mode d'exploitation normal à une résolution et une fréquence de rafraîchissement prises en charge, à une distance d'environ 50 cm (20 pouces).

HP prévoit que la technologie des écrans à cristaux liquides continuera de s'améliorer et comportera de moins en moins d'imperfections. HP ajustera ses critères en fonction de ces améliorations.



---

## D Accessibilité

HP conçoit, produit et vend des produits et services qui peuvent être utilisés par tout le monde, y compris les personnes handicapées, de manière indépendante ou avec des périphériques d'assistance appropriés.

### Technologies d'assistance prises en charge

Les produits HP prennent en charge une grande variété de technologies d'assistance de système d'exploitation et ils peuvent aussi être configurés pour travailler avec d'autres technologies d'assistance. Utilisez la fonction de recherche sur votre ordinateur pour trouver plus d'informations sur les fonctions d'assistance.



---

**REMARQUE :** Pour plus d'informations sur un produit de technologie d'assistance aux personnes handicapées en particulier, contactez le support technique pour ce produit.

---

### Contactez l'assistance technique

Nous affinons en permanence l'accessibilité à nos produits et services et nous apprécions les commentaires de nos utilisateurs. Si vous rencontrez un problème avec un produit ou que vous souhaitez décrire des fonctions d'accessibilité qui vous aideraient, veuillez nous contacter au (888) 259-5707 du lundi au vendredi entre 6h et 21h, heure des Rocheuses. Si vous êtes sourd ou mal entendant et utilisez VRS/TRS/WebCapTel, veuillez nous contacter si vous avez besoin d'une assistance technique ou si vous avez des questions d'accessibilité en appelant le service (877) 656-7058, du lundi au vendredi, entre 6h et 21h, heure des Rocheuses.