



使用手冊

© 2015 Hewlett-Packard Development
Company, L.P.

HDMI、HDMI 標誌和高畫質多媒體介面為
HDMI Licensing 有限公司的商標或註冊
商標。Microsoft 和 Windows 為
Microsoft 公司集團的美國註冊商標。

手冊中所包含之資訊可隨時更改，恕不
另行通知。HP 產品和服務的唯一保固
列於隨產品和服務所附的明示保固聲明
中。本文件的任何部分都不可構成任何
額外的擔保。HP 對於本文件在技術上
或編輯上的錯誤或疏失並不負擔任何責
任。

第 1 版：2015 年 2 月

文件編號：799857-AB1a

關於此手冊

本手冊提供關於顯示器功能、安裝顯示器和技術規格的資訊。

 **警告！** 以此方式標示的文字代表若不依照指示方法操作，可能會導致人身傷害或喪失生命。

 **注意：** 以此方式標示的文字代表若不依照指示方法操作，可能會導致設備損壞或資料遺失。

 **附註：** 以此方式標示的文字將提供重要的補充資訊。

 **提示：** 以此方式標示的文字提供有用的提示。

HDMI™
HIGH-DEFINITION MULTIMEDIA INTERFACE
本產品採納 HDMI 技術。

目錄

1 產品功能	1
HP Z 顯示器	1
2 安全與維護準則	3
重要安全資訊	3
維護準則	3
清潔顯示器	4
搬運顯示器	4
3 安裝顯示器	5
安裝顯示器的注意事項	5
安裝機座	5
背面組件	7
連接纜線	8
正面面板控制項	12
調整顯示器	12
開啟顯示器電源	14
連接 USB 裝置	15
拆下顯示器機座	15
安裝顯示器	16
將顯示器安裝在裝置上	16
尋找序號和產品編號	17
安裝纜線鎖	18
4 操作顯示器	19
軟體與公用程式	19
資訊檔	19
影像色彩對應檔	19
安裝 .INF 與 .ICM 檔	20
從光碟安裝	20
從網路下載	20
使用螢幕顯示 (OSD) 選單	20
使用大小子母畫面 (PIP) 和並列子母畫面 (PBP)	21
DisplayPort 多重串流	21
使用自動睡眠模式	23

附錄 A 技術規格	24
23.8 吋 Full HD/QHD 機型	24
24 吋機型	24
25 吋 QHD 機型	25
27 吋 QHD 機型	26
識別預設的顯示器解析度	26
23.8 吋 Full HD 機型	26
24 吋機型	27
23.8 吋 QHD/25 吋/27 吋機型	27
高畫質視訊格式	28
附錄 B 支援與疑難排解	29
解決常見的問題	29
按鈕鎖定	29
產品支援	29
連絡技術支援的準備事項	30
附錄 C LCD 顯示器品質和像素政策	31
附錄 D 協助工具	32
支援的輔助技術	32
連絡支援中心	32

1 產品功能

HP Z 顯示器

螢幕具有以下特徵：

- 60 公分 (23.8 英吋 Full HD) 對角線的可視區域顯示，解析度達 1920 x 1080，並支援較低解析度的全螢幕模式；包含自訂縮放功能，可獲得最大的影像大小，同時保持原始的外觀比例
- 對角線 60 公分 (23.8 英吋 QHD) 的可視顯示區域，解析度達 2560 x 1440，並支援較低解析度的全螢幕模式；包含自訂比例調整功能，在保持原有縱橫比的情況下獲得最大影像尺寸
- 對角線 61 公分 (24 英吋) 的可視顯示區域，解析度達 1920 x 1200，並支援較低解析度的全螢幕模式；包含自訂縮放功能，可獲得最大的影像大小，同時保持原始的外觀比例
- 對角線 63.44 公分 (25 英吋) 的可視顯示區域，解析度達 2560 x 1440，並支援較低解析度的全螢幕模式；包含自訂縮放功能，可獲得最大的影像大小，同時保持原始的外觀比例
- 對角線 68.47 公分 (27 英吋) 的可視顯示區域，解析度達 2560 x 1440，並支援較低解析度的全螢幕模式；包含自訂縮放功能，可獲得最大的影像大小，同時保持原始的外觀比例
- 具備 LED 背光的防眩光面板
- 讓您在坐著、站著或左右移動時都可觀看的寬視角
- 傾斜功能
- 讓您可將顯示器從橫向旋轉至縱向模式的旋轉功能
- 旋轉及高度調整功能
- 可拆卸的底座，適合多種顯示器面板固定方式
- HP Quick Release 2 (HP 快速釋放 2) 裝置，只要按一下就能將顯示器快速安裝在機座上，而利用便利的滑動釋放卡榫即可拆卸顯示器
- DVI-D、DisplayPort 與 Mini-DisplayPort 視訊輸入
- 一個 HDMI (高畫質多媒體介面) 視訊輸入，含 MHL (行動高畫質連結)
- PIP (子母畫面) 功能，可允許在小型次要視窗中，或是以並排方式在主要視窗中，檢視 DVI、DisplayPort 和 HDMI 輸入
- 音訊輸出 (耳機) 接頭
- USB 3.0 集線器，含一個上行連接埠 (連接至電腦) 及四個下行連接埠 (連接至 USB 裝置)
- 並提供 USB 纜線，以連接顯示器的 USB 集線器與電腦的 USB 接頭
- 六個前面板觸控鍵按鈕
- 支援選購的 HP 條狀喇叭
- 「隨插即用」功能 (需作業系統支援)
- 顯示器背面的安全插槽用於固定選購的纜線
- 纜線與電源線位置的纜線管理功能

- 以數種語言進行螢幕內建顯示 (OSD) 調整，讓設定與螢幕最佳化更為容易
- HP Display Assistant 可供調整顯示器設定，並啟用防盜功能(請參閱顯示器隨附光碟上的 HP Display Assistant 使用指南)
- 所有數位輸入都有 HDCP (高頻寬數位內容保護) 複製防護
- 包含螢幕驅動程式與產品說明文件的軟體與說明文件光碟
- 省電裝置功能可符合降低耗電量的要求

 **附註：** 如需安全與法規資訊，請參閱媒體光碟片 (如有隨附) 或說明文件套件中的產品通知。若要找到產品使用指南的更新，請前往 <http://www.hp.com/support>，並選取您所在的國家/地區。選擇**驅動程式與下載**，然後依照畫面上的指示繼續執行。

2 安全與維護準則

重要安全資訊

顯示器隨附有電源線。如果使用其他電源線，請僅使用與本顯示器相容的電源及連接方式。如需搭配本顯示器的正確電源線組的資訊，請參閱媒體光碟片（如有隨附）或說明文件套件中的產品通知。

⚠ 警告！ 若要減少電擊或設備損壞的風險：

- 將電源線插入可隨時輕鬆取用的 AC 插座中。
- 請從 AC 插座中拔除電源線，以中斷電腦的電源。
- 電源線若是附有一個 3 腳插頭，請將電源線插入接地的（連接地上的）3 孔插座。請勿停用電源線的接地接腳，例如插上一個 2 接腳轉接器。接地接腳具備重要的安全功能。

為了安全著想，請勿在電源線或纜線上放置任何物品。請小心佈置纜線，以免有人踩到或被絆倒。不要拉扯電源線或纜線。從電源插座拔出電源線時，請抓緊電源線的插頭。

若要降低嚴重傷害的風險，請參閱《安全與舒適指南》。該指南不僅說明正確的工作站設置、姿勢以及電腦使用者的健康和工作習慣，並提供重要的用電與機械安全資訊。本指南可在下列網址中找到：

<http://www.hp.com/ergo>。

⚠ 注意： 為了保護您的顯示器與電腦，請將所有電腦和其週邊裝置（例如顯示器、印表機和掃描器）的電源線插至具有穩壓保護的裝置，例如延長線插座或不斷電電源供應器 (UPS)。不是所有的延長線插座都提供穩壓保護；延長線必須明確標示擁有此功能。請使用有製造商提供損壞更換保證的延長線插座，以便在穩壓保護作用失效時能夠更換設備。

請使用合適且尺寸正確的家俱，才能承載您的 HP LCD 顯示器。

⚠ 警告！ 不當放置於梳妆台、書櫃、架子、桌子、喇叭、櫃子或推車上的 LCD 顯示器可能會掉落，並導致人身傷害。

請小心裝設連接到 LCD 顯示器的所有電線與纜線，避免不適當的拉扯或絆倒他人。

📖 附註： 本產品適合娛樂用途。請考慮將顯示器置於受控制的光源環境之中，以避免因周圍光線和明亮表面造成的干擾導致螢幕產生令人困擾的反射。

維護準則

為了強化效能並延長顯示器的壽命：

- 請勿打開顯示器機殼或嘗試自行維修本產品。請只調整操作說明中所提到的控制項。如果顯示器無法正常運作或曾經摔落或損壞，請聯絡當地的 HP 授權代理商、經銷商或服務供應商。
- 請依照顯示器上的標籤/背板所示，使用適合此顯示器的電源及連線。
- 請確定連接到插座的產品總安培數不會超過電源插座的電流安培數上限；且連接到電線的產品總安培數不會超過電線的安培數上限。請參考電源標籤來判斷每個裝置的安培數（AMPS 或 A）。
- 將顯示器安裝在您方便使用的插座附近。要拔掉顯示器的電源線時，請確實握住插頭，並將它由插座拔出。絕對不要拉扯電源線來拔除顯示器的電源線。
- 不使用時請關閉您的顯示器。您可以使用螢幕保護程式，並在不使用時關閉顯示器，來延長顯示器的使用壽命。

 **附註：** 發生「燒穿影像」的顯示器不屬於 HP 保固範圍內。

- 機殼的槽孔是用來通風的。不可封閉或覆蓋這些槽孔。絕對不可將任何物品塞入槽孔之中。
- 請勿讓顯示器掉落，或將其放置在不平穩的物體表面上。
- 請勿讓任何東西壓在電源線上。請勿踩踏電源線。
- 將顯示器置於通風良好的區域，遠離強光、高溫或濕氣。
- 當拆卸顯示器底座時，必須將顯示器正面朝下，放在柔軟的表面上，以避免表面刮傷、損傷或破裂。

清潔顯示器

1. 關閉顯示器的電源，然後拔掉設備後方的電源線。
2. 使用柔軟、乾淨的抗靜電布擦拭螢幕和機殼，除去顯示器上的灰塵。
3. 對於不易擦拭的地方，請使用配比为 1:1 的水和異丙醇的混合物。

 **注意：** 將清潔劑噴在布上，然後使用此濕布輕輕擦拭螢幕表面。永遠不要直接把清潔劑噴在螢幕表面上。它可能會滲透到溝緣後面並損壞電子元件。

注意： 請勿使用包含以石油為原料的物質（例如苯）、稀釋劑或任何揮發性物質的清潔劑清潔顯示器螢幕或機殼。這些化學物品可能會對顯示器造成傷害。

搬運顯示器

保留原來的包裝箱。如果爾後要移動或搬運顯示器，您可能會需要它。

3 安裝顯示器

若要設定顯示器，請確定顯示器、電腦系統以及其他連接裝置的電源都已關閉，然後依照下列指示執行。

 **附註：** 確認顯示器後方面板的主要電源開關是在關閉的位置上。主要電源開關可關閉顯示器的所有電源。

安裝顯示器的注意事項

為了避免使顯示器損壞，請注意不要碰觸 LCD 面板的表面。在面板上施加壓力可能造成顏色不一致或液晶無法定位。如果發生這種情況，螢幕將無法復原到正常狀態。

安裝機座時，請將顯示器正面朝下，放在鋪有泡綿保護墊或非磨蝕軟布的平坦表面上。這樣可防止螢幕遭到刮傷、損毀或損壞，並可避免損及正面面板按鈕。



 **附註：** 您的顯示器外型可能於此範例圖所用的顯示器不同。

安裝機座

 **注意：** 請勿碰觸 LCD 面板的表面。在面板上施加壓力可能造成顏色不一致或液晶無法定位。如果發生這種情況，螢幕將無法復原到正常狀態。

 **提示：** 顯示器邊框可能會因周圍光線和光亮表面而造成阻礙視線的反射現象，因此須考量顯示器的擺放位置。

顯示器採用 HP Quick Release 2 (HP 快速釋放 2)，輕輕鬆鬆就能安裝顯示器。將面板安裝在機座上：





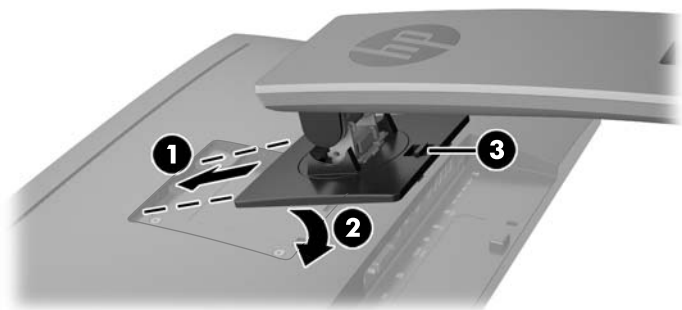

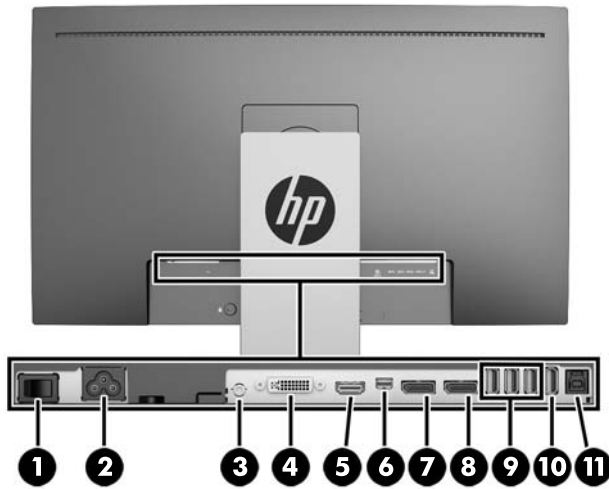

1. 顯示器面板正面朝下放置在墊有乾淨乾布的平面上。
2. 將支架上的固定板 (1) 頂端滑入面板背部凹槽上方邊緣的孔洞下。
3. 將支架固定版 (2) 的底部向下放入凹槽內，直到卡入定位。

4. 支架卡入定位時，HP Quick Release 2 的門鎖會彈起。



背面組件



元件	圖示	功能
1 主要電源開關		關閉顯示器的所有電源。 附註： 若開關位置在「關 (Off)」，則電源在顯示器不用時會降到最低。
2 電源接頭		連接顯示器的 AC 電源線。
3 音訊輸出		將耳機或選購的 HP Speaker Bar (HP 條型喇叭) 連接至顯示器。
4 DVI-D		將 DVI-D 纜線連接至顯示器。
5 HDMI (MHL)	HDMI (MHL)	將 HDMI 或 MHL 纜線從來源裝置連接至顯示器。
6 Mini DisplayPort		將 Mini-DisplayPort 纜線從來源裝置連接至顯示器。
7 DisplayPort IN		將 DisplayPort 纜線從來源裝置連接至螢幕。
8 DisplayPort OUT		將 DisplayPort 纜線從主要顯示器連接至次要顯示器。
9 USB 3.0 標準下行連接埠 (3 個)		將選購 USB 裝置連接到顯示器。
10 USB 3.0 下行快速充電埠 (1 個)		連接選購的 USB 電池式裝置並為其充電。
11 USB 3.0 上行		將 USB 集線器纜線從來源裝置連接至螢幕。

連接纜線

 **附註：** 顯示器出貨時會隨附特定纜線。顯示器並非隨附本段落中所列出的所有纜線。

1. 將螢幕置於接近電腦、方便且通風良好的地方。
2. 連接纜線之前，請將纜線繞經機座中央的佈線孔。

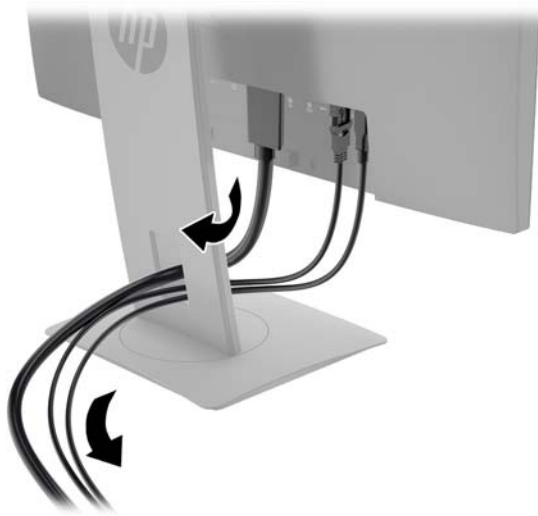

3. 連接視訊纜線。

 **附註：** 螢幕會自動判斷哪些輸入的視訊訊號有效。按下正面面板上的 **Next Input** (下一個輸入) 按鈕，或透過螢幕顯示 (OSD)，按下 **Menu** (選單) 按鈕並選取**輸入控制**，即可選擇輸入。

- 將 DVI-D 纜線連接至顯示器後面的 DVI-D 接頭，再將另一端連接至來源裝置上的 DVI-D 接頭。

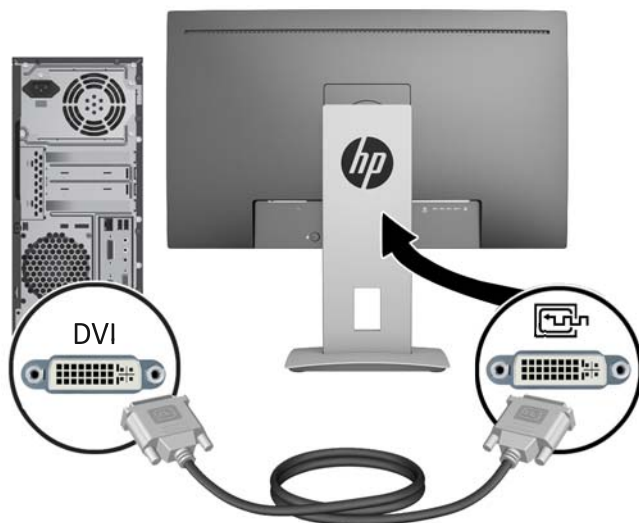

- 將 DisplayPort 纜線連接至顯示器背面的 DisplayPort IN 接頭，再將另一端連接至來源裝置上的 DisplayPort 接頭。

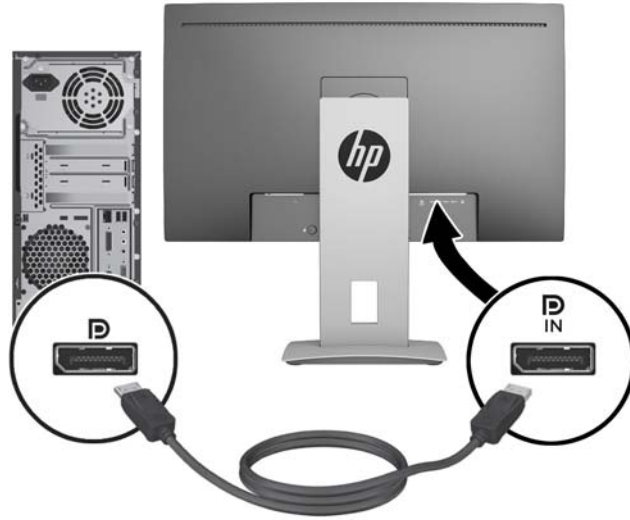

- 將 Mini-DisplayPort 纜線連接至顯示器後面的 Mini-DisplayPort 接頭，再將另一端連接至來源裝置上的 DisplayPort 接頭。

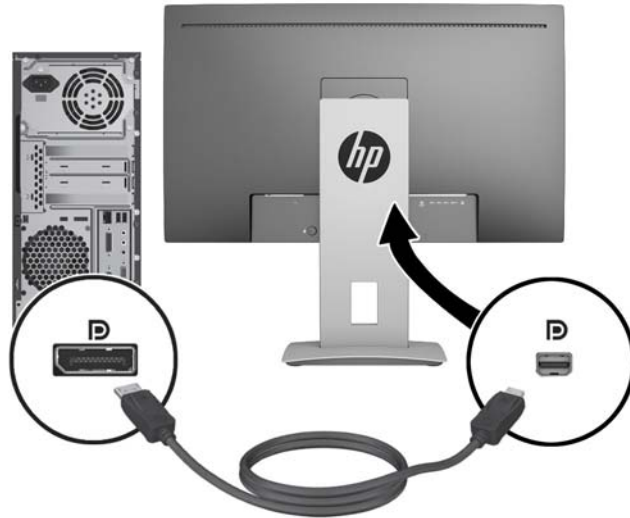

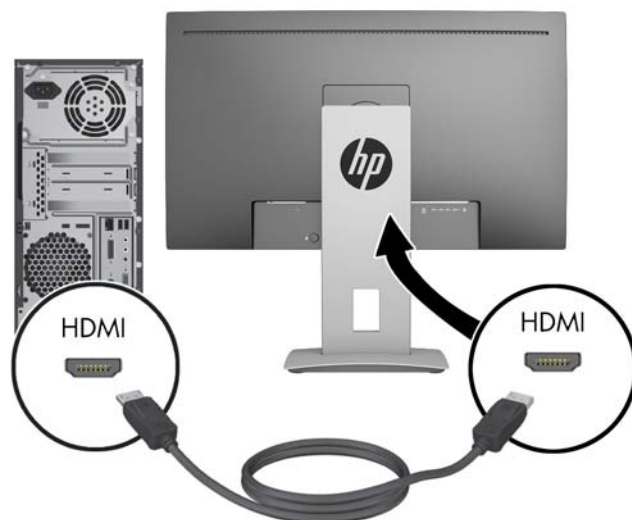

- 將 HDMI 纜線連接至顯示器後面的 HDMI 埠，再將另一端連接至來源裝置。



- 將 MHL 纜線連接至顯示器後面的 HDMI (MHL) 埠，再連接至具備 MHL 功能的來源裝置 (如智慧型手機或平板) 上的 micro USB 連接埠，即可從行動裝置將內容串流到顯示器畫面。

 **附註：** MHL 視訊受限於行動裝置輸出解析度。

 **附註：** 在連接與串流時，MHL 接頭也可同時為您的 MHL 行動裝置充電。

 **附註：** 您也可以將顯示器上的 HDMI (MHL) 埠和 HDMI 來源裝置之間連接 HDMI 纜線。

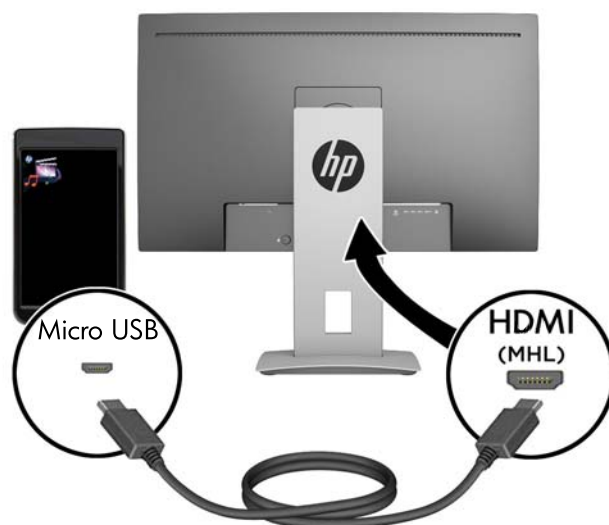

- 將 USB 上行纜線的 B 型接頭連接至顯示器後面的 USB 上行連接埠，再將纜線的 A 型接頭連接至來源裝置上的 USB 下行連接埠。

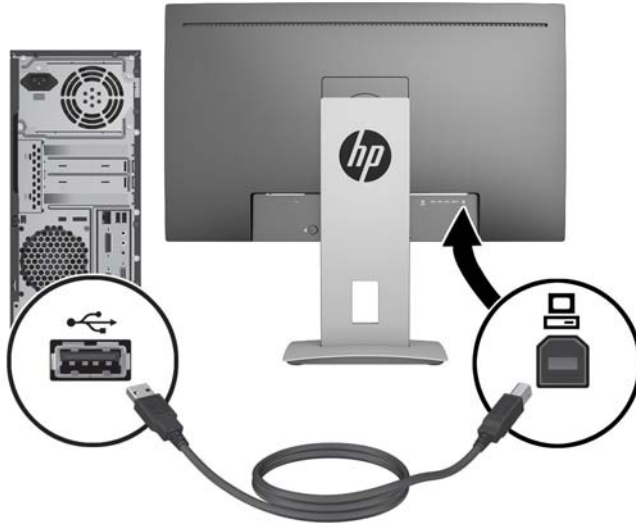

- 將隨附的音訊纜線的一端連接至顯示器的音訊接頭，再將另一端連接至來源裝置背面面板的音訊輸出接頭。
- 將 AC 電源線的其中一端連接至顯示器後面的電源接頭，再將另一端連接至 AC 插座。

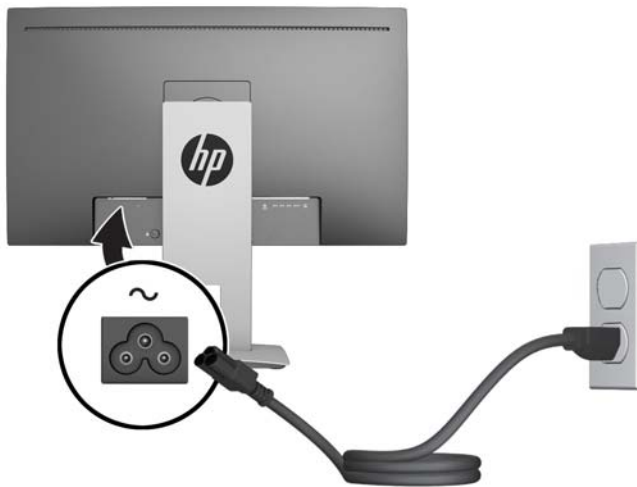

⚠ 警告！ 若要減少電擊或設備損壞的風險：

請不要損壞電源線接地插頭。接地插頭是重要的安全功能。

將電源線插入隨時容易插拔的接地電源插座。

請從 AC 插座中拔除電源線，以中斷設備的電源。

為了安全著想，請勿在電源線或纜線上放置任何物品。請小心佈置纜線，以免有人踩到或被絆倒。不要拉扯電源線或纜線。從電源插座拔出電源線時，請抓緊電源線的插頭。

正面面板控制項

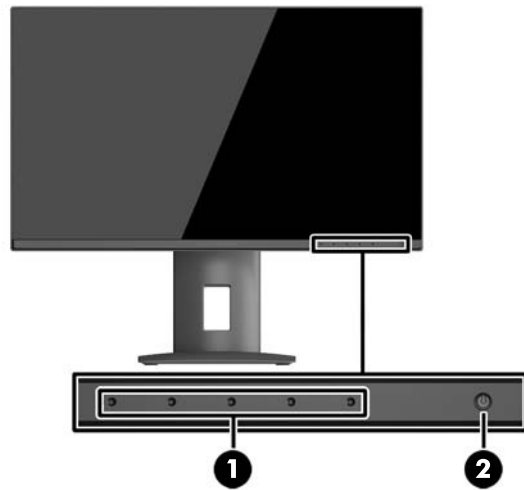

控制項	功能
1 功能按鈕	使用這些按鈕可根據 OSD 開啟時啟用的按鈕旁邊的指示燈，瀏覽 OSD。
2 電源按鈕	開啟或關閉顯示器。

附註： 確認顯示器背面的主電源開關位於「開」，將顯示器開機。

 **附註：** 若要檢視 OSD 功能表模擬器，請造訪 HP Customer Self Repair Services Media Library (HP 客戶自行維修服務媒體庫)，網址為：<http://www.hp.com/go/sml>。

調整顯示器

1. 將監視器的面板向前或向後傾斜以設定一個適合視線的位置。

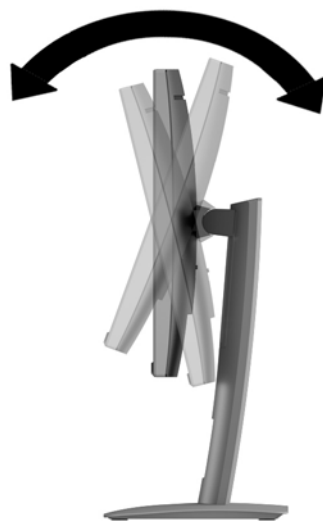

2. 將顯示器向左或向右旋轉以找出最佳的視角。



3. 針對您的個別工作台，將顯示器的高度調整至適當的位置。顯示器的上緣不應超過與您眼睛平行的高度。位置較低且稍微傾斜的顯示器對於配戴矯正眼鏡的使用者來說會更為舒適。在您的日常工作中，當調整您的工作姿勢時，也應該重新調整顯示器的位置。



4. 您可以將顯示器從橫向檢視轉為直向檢視，以配合您的應用程式。
 - a. 將顯示器調整至最高位置，並將顯示器傾斜至最斜位置 (1)。
 - b. 將顯示器以順時針或逆時針方向旋轉 90°，從橫向轉為縱向 (2)。

⚠ 注意： 如果旋轉時顯示器不在最高與最斜位置，則顯示器面板的右下角將碰觸底座並可能導致損壞顯示器。

如果您要將選購的條狀喇叭安裝至顯示器，請先旋轉顯示器後再進行安裝。條狀喇叭可能會在顯示器旋轉時碰觸到底座，並且可能會對顯示器或條狀喇叭造成損壞。



 **附註：** 若要在縱向模式下檢視螢幕上的資訊，您可以安裝包含在軟體和說明文件光碟的 HP Display Assistant 軟體。您也可以將 OSD 功能表的位置旋轉為縱向模式。若要旋轉 OSD 選單，請透過按下正面面板上的 **Menu**（選單）按鈕存取 OSD 選單，然後選取選單上的 **OSD 控制**，接著選取 **OSD 旋轉**。

開啟顯示器電源

1. 確認顯示器背面的主電源開關位於「開」。
2. 按下電腦上的電源按鈕以開啟電腦。
3. 按下顯示器正面的電源按鈕以開啟顯示器。

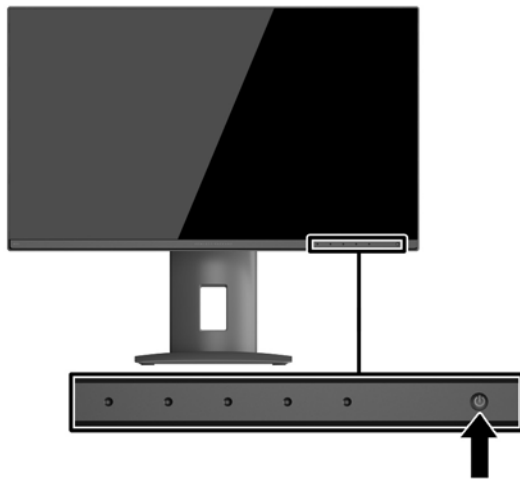

 **注意：** 在顯示器顯示相同靜態影像一段過長的時間時，可能會發生「燒穿影像」損壞。*若要避免顯示器螢幕發生「燒穿影像」損壞，請您務必啟動螢幕保護程式，或在長時間不使用時關閉顯示器。殘影現象是所有 LCD 螢幕都可能發生的問題。發生「燒穿影像」的顯示器不屬於 HP 保固範圍內。

*長時間是指連續 2 小時顯示靜態影像。

 **附註：** 若按下電源按鈕沒有效果，則可能已啟用「電源按鈕鎖定」功能。若要停用這個功能，請按住顯示器電源按鈕 10 秒鐘。

 **附註：** 您可以在 OSD 選單中停用電源 LED。按下螢幕正面的 **Menu** (選單) 按鈕，然後依序選取 **電源控制** > **電源 LED** > **關**。

開啟螢幕電源時，會出現 Monitor Status (顯示器狀態) 訊息達五秒鐘。該訊息會顯示目前使用中訊號是哪一個輸入、自動切換來源設定的狀態 (「開」或「關」；原廠預設為「開」)、目前預設顯示器解析度，及建議的預設顯示器解析度。

螢幕會自動掃描訊號輸入中是否有使用中輸入，然後使用該輸入進行顯示。

連接 USB 裝置

USB 連接埠是用來連接如數位相機、USB 鍵盤或 USB 滑鼠之類的裝置。顯示器上有四個下行 USB 連接埠。其中三個下行 USB 連接埠提供標準 USB 連線。另一個下行 USB 連接埠提供 USB 連線，並可為任何 USB 電池式裝置充電。

組件	圖示	功能
USB 3.0 標準下行接頭 (3 個)		將選購的 USB 裝置連接至顯示器。
USB 3.0 下行快速充電接頭 (1 個)		連接選購的 USB 電池式裝置並為其充電。

 **附註：** 您必須將 USB 上行纜線從電腦連接至顯示器，才能啟用顯示器上的 USB 下行連接埠。請參閱位於第 8 頁的 [連接纜線](#) 中的步驟 4。



拆下顯示器機座

您可以將顯示器面板從機座拆下，以將顯示器安裝在牆壁、旋臂桿或其他的固定器上。

 **注意：** 開始拆解顯示器之前，請務必關閉顯示器電源，並且拔下所有纜線。

1. 拔下並移除顯示器上的所有纜線。
2. 將顯示器面朝下放置在以潔淨干爽布覆蓋的平坦平面上。
3. 按下靠近顯示器底部中央的釋放門，解除鎖定 HP Quick Release 2 (1)。

- 將支架底部向上抬起，直到固定板與面板凹槽分離 (2)。
- 將支架推出凹槽 (3)。

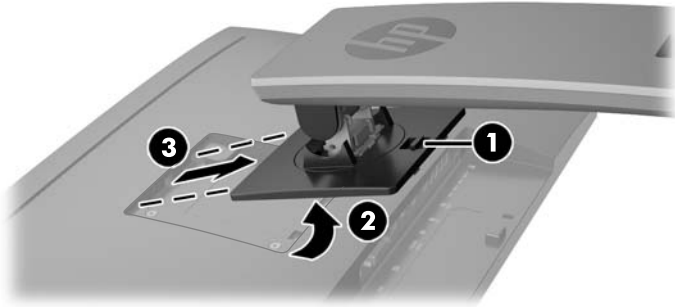

安裝顯示器

顯示器面板可固定到牆上、旋臂桿或其他固定器上。

 **附註：** 此裝置應由 UL 或 CSA 列出的牆式固定托架提供支援。

 **注意：** 本顯示器支援 VESA 工業標準 100 公釐固定孔。若要將協力廠商固定方式連接至顯示器，需要四個 4 公釐、0.7 斜距、10 公釐長的螺絲。不可使用較長的螺絲，因為它們可能使顯示器受損。確認製造商的固定方法符合 VESA 標準，且符合支撐顯示器顯示面板的重量。為得到最佳效能，請使用顯示器隨附的電源線和視訊纜線。

將顯示器安裝在裝置上

若要將顯示器連接至壁掛裝置：

- 從支架拆下顯示器面板。 [位於第 15 頁的拆下顯示器機座。](#)

2. 從顯示器面板背面的 VESA 孔拆下四顆螺絲。

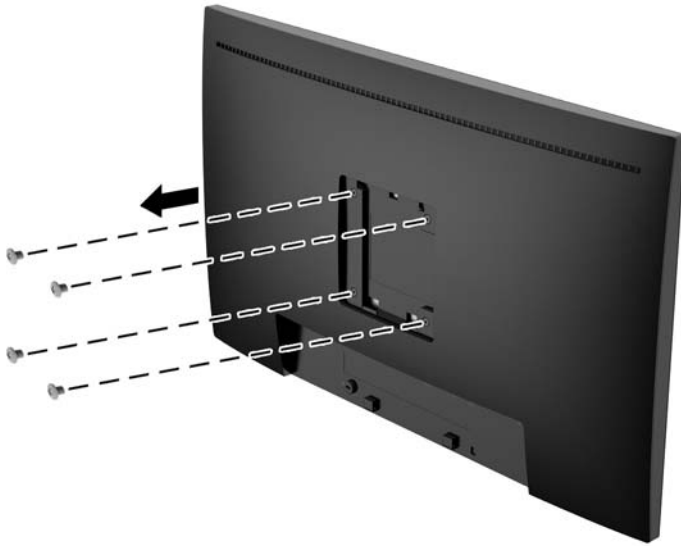

3. 使用從顯示器面板背面 VESA 孔拆下的四顆螺絲，將固定板安裝在您所選擇的壁面或懸臂上。

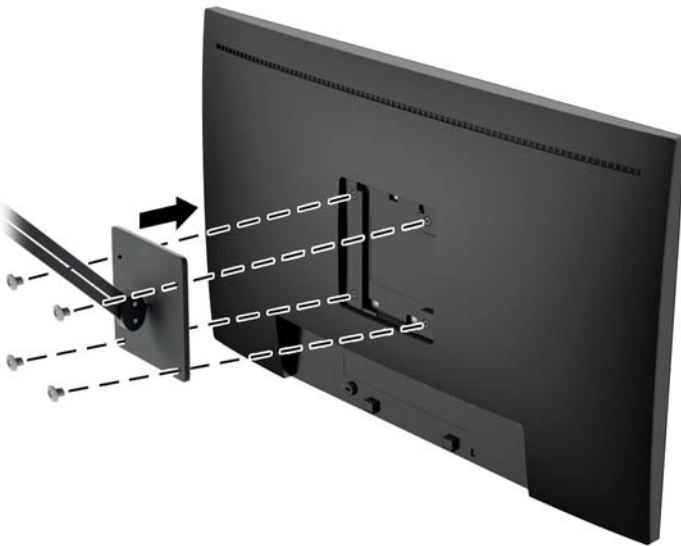

尋找序號和產品編號

序號和產品編號位於顯示器機身後面板的標籤上。如果以後要聯絡 HP 解決顯示器問題，您可能會需要這些編號。

 **附註：** 您可能需要稍微旋轉顯示器機身，才能閱讀標籤資訊。

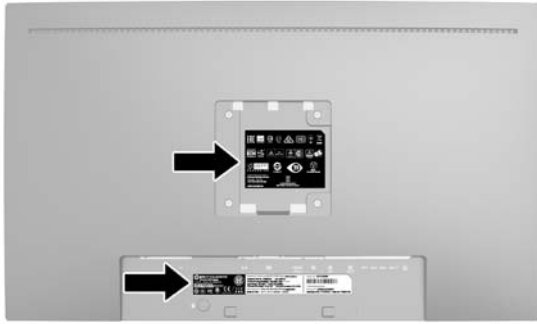

安裝纜線鎖

可以使用 HP 提供的選購纜線鎖將顯示器固定到固定物體上。

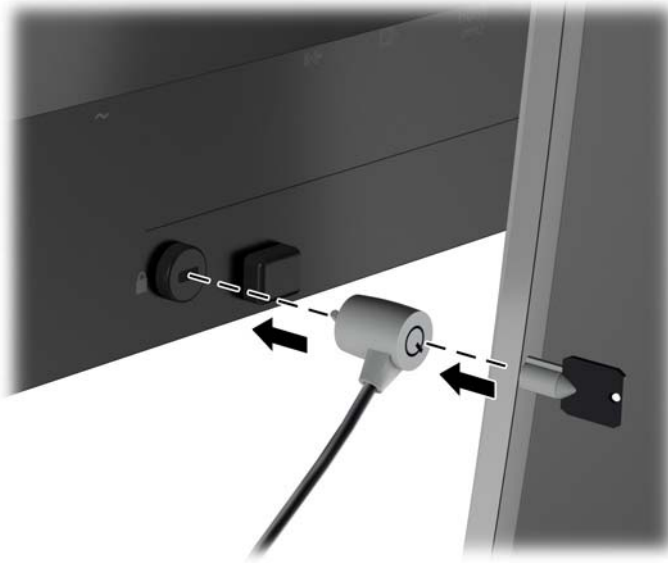

4 操作顯示器

軟體與公用程式

隨顯示器附贈的光碟包含以下您可以安裝在電腦上的檔案：

- 一個 .INF (資訊) 檔
- ICM (影像色彩對應) 檔案 (每個經過校正的色彩空間都有一個檔案)

資訊檔

.INF 檔可以定義 Microsoft Windows 作業系統所使用的顯示器資源，以確保顯示器與電腦圖形介面卡相容。

本顯示器與 Microsoft Windows 隨插即用的功能相容，並且不需要安裝 .INF 檔就可以正確地操作顯示器。符合顯示器隨插即用需要兩個條件，第一是電腦圖形介面卡與 VESA DDC2 相容，第二是顯示器直接連接到圖形介面卡。隨插即用不能透過獨立的 BNC 類型連接器或分配緩衝裝置/分配器來操作。

影像色彩對應檔

.ICM 檔是一種搭配圖形程式使用的資料檔，讓顯示器螢幕到印表機、掃描器到顯示器螢幕的色彩能有一致性的對應。此檔案是從支援此功能的圖形程式來啟動。

 **附註：** ICM 色彩設定檔是依照「國際色彩協會 (ICC) 設定檔格式」規格而撰寫。

安裝 .INF 與 .ICM 檔

您確定需要更新之後，可以從光碟安裝 .INF 及 .ICM 檔，或下載這些檔案。

從光碟安裝

若要從光碟將 .INF 與 .ICM 檔安裝到電腦上：

1. 將光碟插入電腦的光碟機。接著會顯示光碟功能表。
2. 檢視 **HP Monitor Software Information** (HP 螢幕軟體資訊) 檔案。
3. 選取 **Install Monitor Driver Software** (安裝顯示器驅動程式軟體) 。
4. 請按照螢幕上的指示操作。
5. 確認 Windows 控制台的「顯示」中出現適當的解析度與更新率。

 **附註：** 如果發生安裝錯誤，您可能需要以手動方式從光碟安裝通過數位簽署的顯示器 .INF 與 .ICM 檔。請參閱光碟上的 HP Monitor Software Information (HP 顯示器軟體資訊) 檔案。

從網路下載

如果您的電腦或來源裝置沒有光碟機，則可從 HP 顯示器支援網站下載最新版的 INF 和 ICM 檔案：

1. 前往 <http://www.hp.com/support> 並選取適當的國家和語言。
2. 選取**驅動程式與下載**，接著在**依據產品搜尋**的搜尋欄位中，輸入您的顯示器機型，然後按一下**搜尋**。
3. 如有需要，請從清單中選取您的螢幕。
4. 選取作業系統，然後按**下一步**。
5. 按一下**驅動程式 - 顯示器/螢幕**，開啟驅動程式清單。
6. 按一下所需的驅動程式。
7. 按一下**系統需求**標籤，然後確認您的系統是否符合程式的最低需求。
8. 按一下**下載**，並依照畫面上的指示繼續執行，以下載軟體。

使用螢幕顯示 (OSD) 選單

螢幕顯示 (OSD) 顯示器設定可用於根據個人偏好來調整螢幕影像。您可以使用顯示器正面面板上的按鈕存取 OSD，並進行調整。

若要存取 OSD 並進行調整，請依下列步驟操作：

1. 如果顯示器尚未開啟，請按下電源按鈕來開啟顯示器的電源。
2. 若要存取 OSD 選單，請按下五個前面板功能按鈕中的任何一個 (Power (電源) 按鈕除外) 來啟用這些按鈕，然後按下 **Menu** (選單) 按鈕來開啟 OSD。
3. 使用這五個功能按鈕來瀏覽、選取以及調整選單選項。按鈕標籤會根據使用中的選單或子選單而有所不同。

下表列出主選單中的選單選項。

主選單	描述
亮度	調整螢幕亮度。
Color Control (色彩控制)	選擇與調整螢幕色彩。
輸入控制	選擇視訊輸入訊號。
影像控制	調整螢幕影像。
PIP 控制	選擇與調整 PIP 影像。
電源控制	調整電源設定。
選單控制	調整螢幕顯示 (OSD) 和 Function (功能) 按鈕控制項。
管理	啟用/停用 DDC/CI 支援，以及將所有的 OSD 選單設定還原為原廠預設設定。
語言	選取 OSD 選單所顯示的語言。原廠預設值為「英文」。
資訊	顯示關於顯示器的重要資訊。
退出	退出 OSD 選單畫面。

使用大小子母畫面 (PIP) 和並列子母畫面 (PBP)

顯示器可支援 PIP (其中來源層層覆蓋) 以及 PBP (其中來源位置以水平方式 (適用於橫向) 或垂直方式 (適用於直向) 彼此緊鄰。

若要使用 PIP 或 PBP：

1. 將次要輸入來源連接到顯示器。
2. 按下五個前面板功能按鈕中的任何一個來啟用按鈕，然後按下 **Menu** (選單) 按鈕來開啟 OSD。
3. 在 OSD 中，選取 **PIP 控制** > **PIP 開啟/關閉**，然後選取**大小子母畫面**或**並列子母畫面**。
4. 顯示器會掃描次要輸入中是否包含有效的輸入，然後使用該輸入供 PIP/PBP 畫面之用。若要變更 PIP/PBP 輸入，請在 OSD 中選取 **PIP 輸入**，然後選取所需的輸入。
5. 若要變更 PIP 的大小，請在 OSD 中選取 **PIP 尺寸**，然後選取所需的大小。
6. 若要調整 PIP 的位置，請在 OSD 中選取 **PIP 位置**，然後選取所需的位置。

DisplayPort 多重串流

如果您要使用 DisplayPort 做為主要視訊輸入來源，可以多重串流到以菊鏈組態連接的其他 DisplayPort 顯示器。如果顯示卡支援，使用此組態最多可連接到四個顯示器。

若要使用 DisplayPort 多重串流：

1. 確定 DisplayPort 用於您的主要視訊輸入。

2. 使用 DisplayPort 纜線連接主要顯示器上的 DisplayPort OUT 接頭和次要多重串流顯示器上的 DisplayPort IN 接頭，或次要非多重串流顯示器上的 DisplayPort 輸入接頭。

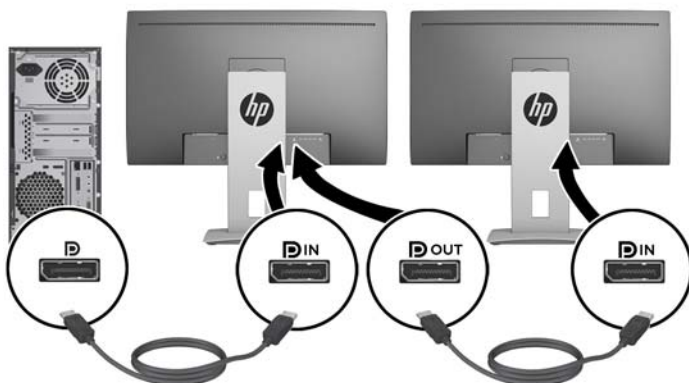

3. 您可以設定連接的顯示器顯示與主要顯示器相同或不同的影像。在連接的顯示器上的 OSD 中，選取**管理 > DisplayPort 輸出**，然後選取下列其中一項：
 - a. **DisplayPort 1.1 相容性模式 (預設)** - 允許將相同的視訊影像傳送到您要設定之顯示器的所有下行顯示器
 - b. **DisplayPort 1.2** - 允許將不同的影像傳送到您要設定之顯示器的所有下行顯示器
4. 在 OSD 中設定「DisplayPort 相容性模式」之後，使用電腦作業系統的顯示設定，將次要顯示器的顯示模式設定為鏡像主要顯示器的影像，或從主要顯示器延伸不同影像的第二個顯示器。

如果您想要連接其他下行顯示器 (最多 4 個)，則鏈結中，除了最終顯示器之外，全部都必須支援 DisplayPort 多重串流。

從顯示器的 DisplayPort OUT 連接到下一個顯示器的 DisplayPort IN，直到您擁有所需數目的顯示器為止。

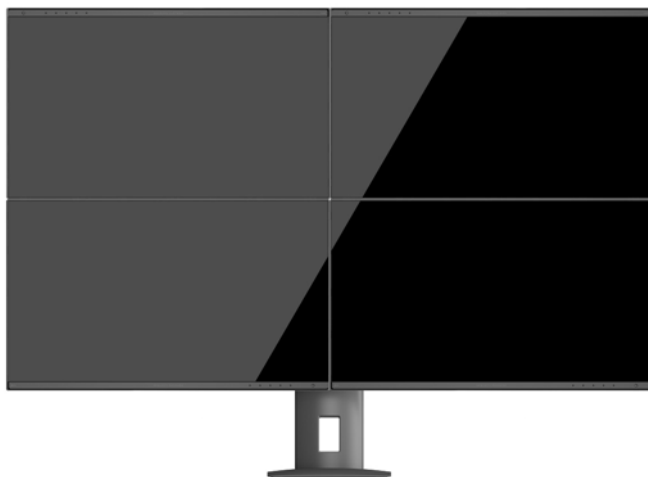

如果您希望在每個螢幕上有不同的資訊，請確定所有上行顯示器都設定為 DisplayPort 1.2 模式，如上所述。

您可以透過 DisplayPort 多重串流連接的顯示器數目取決於多個因素，包括每個顯示器所使用的解析度和掃描速率，以及您 GPU 或嵌入式圖形系統的功能。如需顯示卡功能的進一步資訊，請參閱顯示卡隨附的手冊。

解析度	多重串流最大顯示器數量
1280 x 720	4
1600 x 900	4
1920 x 1080	4
1920 x 1200	2
2560 x 1440	2

使用自動睡眠模式

此顯示器支援一種稱為**自動睡眠模式**的 OSD (螢幕顯示) 選項，可讓您啟用或停用顯示器的省電狀態。若啟用自動睡眠模式 (預設會啟用此模式)，顯示器會在主機電腦發出低耗電模式訊號 (沒有水平或垂直同步訊號) 時進入省電狀態。

進入此省電狀態睡眠模式時，顯示器螢幕會變成空白、關閉背光，電源 LED 指示燈會變成琥珀色。顯示器進入這種省電模式時，使用的電力不到 0.5W。當主機電腦將主動訊號傳送至顯示器 (例如，如果您啟用滑鼠或鍵盤) 時，就會喚醒睡眠模式中的顯示器。

您可以在 OSD 中停用「自動睡眠模式」。按下五個前面板功能按鈕中的任何一個來啟用按鈕，然後按下 **Menu** (選單) 按鈕來開啟 OSD。在 OSD 中依序按下**電源控制 > 自動睡眠模式 > 停用**。

A 技術規格

 **附註：** 所有的規格代表由 HP 元件製造商所提供的規格；實際的效能可能較高或較低。

如需本產品的最新規格或其他規格，請移至 <http://www.hp.com/go/quickspecs/>，搜尋您所用的特定螢幕型號，找出該型號專屬的 QuickSpecs。

23.8 吋 Full HD/QHD 機型

顯示	60 公分寬螢幕	23.8 吋寬螢幕
類型	TFT 液晶螢幕	
可視影像尺寸	60 公分對角線	23.8 英吋對角線
最大重量 (不含包裝)	Full HD 5.2 ± 0.25 公斤 QHD 5.5 ± 0.25 公斤	Full HD 11.45 ± 0.55 磅 QHD 12.11 ± 0.55 磅
尺寸 (含底座)		
高度 (最高位置)	50.56 公分	19.91 英吋
高度 (最低位置)	37.56 公分	14.79 英吋
寬度	21.02 公分	8.28 英吋
長度	54.06 公分	21.28 英吋
最大圖形解析度	1920 x 1080 (60 Hz) (Full HD) 2560 x 1440 (60 Hz) (QHD)	
最佳圖形解析度	1920 x 1080 (60 Hz) (Full HD) 2560 x 1440 (60 Hz) (QHD)	
環境需求溫度		
操作溫度	5 至 35°C	41 至 95°F
儲存溫度	-20 至 60°C	-4 至 140°F
電源	100 - 240 VAC , 50/60 Hz	
輸入端子	一個 HDMI/MHL 接頭、一個 DisplayPort 接頭、一個 Mini-DisplayPort 接頭、一個 DVI 接頭 (隨附纜線因地區而異)	

24 吋機型

顯示	61 公分寬螢幕	24 吋寬螢幕
類型	TFT 液晶螢幕	

可視影像尺寸	61 公分對角線	24 吋對角線
最大重量 (不含包裝)	5.6 ± 0.25 公斤	12.35 ± 0.55 磅
尺寸 (含底座)		
高度 (最高位置)	52.02 公分	20.481 英吋
高度 (最低位置)	39.02 公分	15.36 英吋
寬度	21.02 公分	8.28 英吋
長度	53.38 公分	21.02 英吋
最大圖形解析度	1920 x 1200 (60 Hz)	
最佳圖形解析度	1920 x 1200 (60 Hz)	
環境需求溫度		
操作溫度	5 至 35°C	41 至 95°F
儲存溫度	-20 至 60°C	-4 至 140°F
電源	100 - 240 VAC , 50/60 Hz	
輸入端子	一個 HDMI/MHL 接頭、一個 DisplayPort 接頭、一個 Mini-DisplayPort 接頭、一個 DVI 接頭 (隨附纜線因地區而異)	

25 吋 QHD 機型

顯示器	63.44 公分寬螢幕	24.98 吋寬螢幕
類型	LCD	
可視影像大小	55.30 x 31.10 公分	21.77 x 12.24 英吋
最大重量 (不含包裝)	7.06 公斤	15.56 磅
尺寸 (含底座)		
高度 (最高位置)	52.15 公分	20.53 英吋
高度 (最低位置)	39.15 公分	15.41 英吋
深度	21.82 公分	8.59 英吋
寬度	57.05 公分	22.46 英吋
最大圖形解析度	2560 x 1440 (60 Hz)	
最佳圖形解析度	2560 x 1440 (60 Hz)	
環境需求溫度		
操作溫度	5 至 35 °C	41 到 95 °F
儲存溫度	-20° 到 60 °C	-4 到 140 °F

電源	100 – 240 VAC 50/60 Hz
輸入端子	一個 HDMI/MHL 接頭、一個 DisplayPort 接頭、一個 Mini-DisplayPort 接頭、一個 DVI 接頭 (隨附纜線因地區而異)

27 吋 QHD 機型

顯示	68.47 公分寬螢幕	27 吋寬螢幕
類型	LCD	
可視影像尺寸	59.67 x 33.57 公分	23.49 x 13.22 英吋
最大重量 (不含包裝)	7.66 公斤	16.89 磅
尺寸 (含底座)		
高度 (最高位置)	53.37 公分	21.01 英吋
高度 (最低位置)	40.37 公分	15.89 英吋
寬度	21.82 公分	8.59 英吋
長度	61.43 公分	24.16 英吋
最大圖形解析度	2560 x 1440 (60 Hz)	
最佳圖形解析度	2560 x 1440 (60 Hz)	
環境需求溫度		
操作溫度	5 至 35°C	41 至 95°F
儲存溫度	-20 至 60°C	-4 至 140°F
電源	100 - 240 VAC , 50/60 Hz	
輸入端子	一個 HDMI/MHL 接頭、一個 DisplayPort 接頭、一個 Mini-DisplayPort 接頭、一個 DVI 接頭 (隨附纜線因地區而異)	

識別預設的顯示器解析度

下列顯示器解析度是最常用的模式且已設為出廠預設值。本顯示器會自動識別這些預設模式，而且會以適當的大小顯示並置於螢幕中央。

23.8 吋 Full HD 機型

預設	像素格式	水平頻率 (kHz)	垂直頻率 (Hz)
1	640 x 480	31.469	59.940
2	800 x 600	37.879	60.317

3	1024 × 768	48.363	60.004
4	1280 × 720	45.000	59.940
5	1280 × 800	49.702	59.810
6	1280 × 1024	63.981	60.020
7	1366 × 768	47.712	59.790
8	1440 × 900	55.935	59.887
9	1600 × 900	60.000	60.000
10	-	-	-
11	1680 × 1050	65.290	59.954
12	1920 × 1080	67.5	60.00

24 吋機型

預設	像素格式	水平頻率 (kHz)	垂直頻率 (Hz)
1	640 × 480	31.469	59.940
2	800 × 600	37.879	60.317
3	1024 × 768	48.363	60.004
4	1280 × 720	45.000	59.940
5	1280 × 800	49.702	59.810
6	1280 × 1024	63.981	60.020
7	1366 × 768	47.712	59.790
8	1440 × 900	55.935	59.887
9	1600 × 900	60.000	60.000
10	1600 × 1200	75.000	60.000
11	1680 × 1050	65.290	59.954
12	1920 × 1080	67.500	60.000
13	1920 × 1200	74.038	59.950

23.8 吋 QHD/25 吋/27 吋機型

預設	像素格式	水平頻率 (kHz)	垂直頻率 (Hz)
1	640 × 480	31.469	59.940
2	-	-	-
3	800 × 600	37.879	60.317

4	1024 × 768	48.363	60.004
5	1280 × 720	45.000	60.000
6	1280 × 800	49.702	59.810
7	1280 × 1024	63.981	60.020
8	1366 × 768	48.000	60.000
9	1440 × 900	55.935	59.887
10	1600 × 900	60.000	60.000
11	1600 × 1200	75.000	60.000
12	1680 × 1050	65.290	59.954
13	1920 × 1080	67.500	60.000
14	1920 × 1200	74.038	59.950
15	1920 × 1200	74.556	59.885
16	2560 × 1440	88.787	59.951

高畫質視訊格式

預設	時序名稱	像素格式	水平更新頻率 (kHz)	垂直更新頻率 (Hz)
1	480p	640 × 480	31.469	59.940
2	480p	720 × 480	31.469	59.940
3	720p60	1280 × 720	45.000	60.000
4	576p	720 × 576	31.250	50.000
5	720p50	1280 × 720	37.500	50.000
6*	1080i60	1920 × 1080	33.750	60.000
7*	1080i50	1920 × 1080	28.125	50.000
8	1080p60	1920 × 1080	67.500	60.000
9	1080p50	1920 × 1080	56.250	50.000
10	1080p30	1920 × 1080	33.750	30.000

* 僅限 HDMI 輸入

B 支援與疑難排解

解決常見的問題

下表列出一些可能發生的問題、可能的導因，以及建議的解決方法。

問題	可能原因	解決方法
螢幕空白或視訊閃爍。	電源線未連接。	連接電源線。
	電源按鈕已關閉。	按一下正面面板上的電源按鈕。 附註： 若按下電源按鈕沒有作用，請按住電源按鈕 10 秒鐘就可以停用電源按鈕鎖定功能。
	視訊纜線未正確地連接。	正確地連接視訊纜線。請參閱 位於第 8 頁的連接纜線 以取得進一步資訊。
	系統處於睡眠模式。	按一下鍵盤上的任何按鍵或移動滑鼠，關閉螢幕空白公用程式。
	視訊卡相容性。	開啟 OSD 選單，然後選取 輸入控制 選單。將 自動切換輸入 設定為 關 ，然後手動選取輸入。
影像模糊不清或太暗。	亮度不足。	開啟 OSD 選單，然後選取 亮度 ，接著視需要調整亮度比例。
檢查視訊纜線。	顯示器視訊纜線未連接。	以合適的視訊纜線連接電腦和顯示器。連接視訊纜線時，請確定電腦電源已經關閉。
螢幕上顯示 Input Signal Out of Range (輸入訊號超出範圍) 訊息。	視訊解析度和 (或) 更新率的設定已超出顯示器所能支援的範圍。	將設定變更為支援的設定 (請參閱 位於第 26 頁的識別預設的顯示器解析度)。
顯示器已關閉，但是似乎未進入省電睡眠模式。	顯示器的省電控制已停用。	開啟 OSD 選單，然後選取 電源控制 > 自動睡眠模式 ，然後將自動睡眠設定為 開 。
將顯示 OSD Lockout (OSD 鎖定)。	顯示器的「OSD 鎖定」功能已啟用。	按住前面板的 Menu (選單) 按鈕 10 秒鐘，即可停用「OSD 鎖定」功能。
將顯示 Power Button Lockout (電源按鈕鎖定)。	顯示器的「電源按鈕鎖定」功能已啟用。	按住電源按鈕 10 秒鐘可以解除鎖定電源按鈕功能。

按鈕鎖定

按住電源按鈕或 **Menu** (選單) 按鈕 10 秒鐘，將會鎖定該按鈕的功能。您可以再一次按住該按鈕 10 秒鐘以還原功能。只有在顯示器的電源開啟並顯示使用中訊號，且未使用 OSD 時，才能使用此功能。

產品支援

如需關於使用螢幕的其他資訊，請前往 <http://www.hp.com/support>。選取您的國家或地區，選取疑難排解，然後在搜尋視窗中輸入機型，再按一下**搜尋**按鈕。



附註： 顯示器使用指南、參考資料以及驅動程式可在 <http://www.hp.com/support> 取得。

如指南中提供的資訊無法解決您的問題，您可以與連絡支援人員。如需美國地區支援服務，請前往 <http://www.hp.com/go/contactHP>。如需全球支援服務，請前往 http://welcome.hp.com/country/us/en/wwcontact_us.html。

您可以在此：

- 與 HP 技術人員線上交談



附註： 如無法提供特定語言的支援交談功能，會以英文進行。

- 尋找支援服務電話號碼
- 尋找 HP 服務中心

連絡技術支援的準備事項

參閱本章節的疑難排解秘訣後，如果仍無法解決問題，您可能需要電洽技術支援。請在電洽之前準備好下列資訊：

- 顯示器機型
- 顯示器序號
- 發票上的購買日期
- 發生問題時的狀況
- 收到的錯誤訊息
- 硬體組態
- 所使用的軟硬體名稱和版本

C LCD 顯示器品質和像素政策

TFT 顯示器使用依照 HP 標準所研發、具備高度準確性的技術，因此能夠確保高水準的運作效能。不過，顯示器螢幕可能會出現微小亮點或暗點。這是發生在所有 LCD 顯示器的常見問題，任何廠商提供的 LCD 產品都無可避免，HP LCD 也不例外。這些斑點乃是由一個或多個瑕疵像素或子像素所造成。

- 一個像素包含紅、綠和藍三個子像素。
- 一個有瑕疵的完整像素會一直保持開啟（在暗色背景中是亮點），或一直保持關閉（在亮色背景中是暗點）。前者會比後者更明顯。
- 有瑕疵的子像素（點瑕疵），會比有瑕疵的完整像素更不明顯，只有在特定背景時才會被發現。

若要找到瑕疵像素，您應在顯示器一般操作狀態下（使用顯示器所支援之解析度與更新率進行之一般操作），在距離 50 公分（20 英吋）之處觀察顯示器螢幕。

HP 預期，未來業界將繼續發展更佳的方法來生產較少螢幕瑕疵的 LCD。屆時，HP 也將會調整相關指南來提供更佳螢幕品質的 LCD。

D 協助工具

任何人皆可使用 HP 設計、生產和市售產品與服務，包括殘障人士亦可獨立使用或透過適當的輔助裝置進行使用。

支援的輔助技術

HP 產品支援各種作業系統輔助技術，並可進行設定以與其他輔助技術搭配使用。請使用您裝置上的「搜尋」功能，尋找更多關於輔助功能的資訊。



附註： 如需有關特定輔助技術產品的其他資訊，請聯絡該產品的客戶支援中心。

連絡支援中心

我們持續改善我們產品與服務的協助工具，並歡迎使用者提出任何意見反應。如果您在使用產品時發生問題，或想要告知我們對您有用的協助工具功能，請致電 (888) 259-5707。我們的服務時間為星期一到星期五，上午 6 點到晚上 9 點（北美山區標準時間）。如果您有聽力障礙並是使用 TRS/VRS/ WebCapTel，需要技術支援或對協助工具有任何問題時，請致電 (877) 656-7058 聯絡我們。我們的服務時間為星期一到星期五，上午 6 點到晚上 9 點（北美山區標準時間）。