



Manuel de l'utilisateur

© Copyright 2015 Hewlett-Packard Development Company, L.P.

Intel et Intel Core sont des marques commerciales d'Intel Corporation aux États-Unis et dans d'autres pays. Microsoft et Windows sont des marques déposées aux États-Unis du groupe de sociétés Microsoft.

Les informations contenues dans ce document peuvent être modifiées sans préavis. Les garanties relatives aux produits et aux services HP sont décrites dans les déclarations de garantie limitée expresse qui les accompagnent. Aucun élément du présent document ne peut être interprété comme constituant une garantie supplémentaire. HP ne saurait être tenu pour responsable des erreurs ou omissions de nature technique ou rédactionnelle qui pourraient subsister dans le présent document.

Première édition : février 2015

Référence du document : 811503-051

Informations sur le produit

Ce manuel décrit des fonctions communes à la plupart des modèles. Cependant, certaines fonctions peuvent ne pas être disponibles sur votre ordinateur.

Cet ordinateur peut nécessiter la mise à niveau et/ou l'achat de matériel et/ou un lecteur de DVD pour installer le logiciel Windows 7 et profiter pleinement de ses fonctions. Reportez-vous au site <http://windows.microsoft.com/en-us/windows7/get-know-windows-7> pour plus de détails.

Pour accéder au dernier manuel de l'utilisateur, ouvrez la page <http://www.hp.com/support>, puis sélectionnez votre pays. Sélectionnez **Pilotes et téléchargements**, puis suivez les instructions à l'écran.

Conditions d'utilisation du logiciel

En installant, copiant, téléchargeant ou utilisant tout logiciel préinstallé sur cet ordinateur, vous reconnaissez être lié par les termes du contrat de licence utilisateur final (CLUF) HP. Si vous êtes en désaccord avec les termes de ce contrat, votre seul recours consiste à retourner le produit non utilisé dans sa totalité (matériel et logiciels) sous 14 jours pour un remboursement intégral conformément à la politique en matière de remboursement de votre vendeur.

Pour obtenir plus d'informations ou pour demander un remboursement intégral du prix de l'ordinateur, prenez contact avec votre vendeur.

Notice d'avertissement relative à la sécurité

 **AVERTISSEMENT !** Pour éviter tout risque de blessure associée à la chaleur ou de surchauffe de l'ordinateur, ne placez pas ce dernier sur vos genoux et n'obstruez pas ses ouvertures d'aération. Utilisez toujours l'ordinateur sur une surface plane et rigide. La ventilation ne doit pas être entravée par des éléments rigides, tels qu'une imprimante, ni par des éléments souples, tels que des coussins, du tissu ou un tapis épais. Par ailleurs, ne mettez pas en contact l'adaptateur secteur avec la peau ou des éléments souples, tels que des coussins, du tissu ou un tapis, pendant le fonctionnement de l'appareil. L'ordinateur et l'adaptateur secteur sont conformes aux limites de température de surface accessible à l'utilisateur, définies par la norme internationale sur la sécurité du matériel informatique (CEI 60950-1).

Paramètre de configuration du processeur (certains modèles)

 **IMPORTANT :** Sélectionnez les modèles d'ordinateur sont configurés avec une série d'Intel® Pentium® N35xx/N37xx ou un processeur de série de Celeron® N28xx/N29xx/N30xx/N31xx et un système d'exploitation de Windows®. **Sur ces modèles, ne modifiez pas le paramètre de configuration du processeur dans msconfig.exe en passant de 4 ou 2 processeurs à 1 processeur.** En effet, cette modification empêchera votre ordinateur de redémarrer. Vous devrez alors effectuer une réinitialisation des données d'usine pour rétablir les paramètres d'origine.

Sommaire

1 Premiers pas	1
Meilleures pratiques	1
activités amusantes à réaliser	1
Autres ressources HP	2
2 Découverte de votre ordinateur	4
Recherche d'informations sur le matériel et les logiciels	4
Côté droit	5
Côté gauche	6
Écran	8
Partie supérieure	9
Pavé tactile	9
Voyants	10
Boutons et haut-parleurs	11
Touches	12
Partie inférieure	13
Étiquettes	13
3 Connexion à un réseau	15
Connexion à un réseau sans fil	15
Utilisation des commandes des périphériques sans fil	15
Utilisation de HP Connection Manager (certains modèles)	15
Utilisation des commandes du système d'exploitation	15
Partage des données et des unités et accès aux logiciels	16
Utilisation d'un réseau WLAN	16
Utilisation d'un fournisseur d'accès Internet	16
Configuration d'un réseau WLAN	17
Configuration d'un routeur sans fil	17
Protection de votre réseau WLAN	17
Connexion à un réseau WLAN	18
Connexion à un réseau filaire	18
Connexion à un réseau local (LAN)	18
4 Utilisation des fonctions de divertissement	20
Fonctions multimédia	20
Utilisation de la webcam	21

Utilisation des fonctions audio	21
Connexion de haut-parleurs	22
Connexion d'un casque	22
Connexion d'un microphone	22
Connexion d'écouteurs	22
Utilisation de l'audio Bang & Olufsen	22
Accès au panneau de configuration de la fonction audio	22
Test de vos fonctions audio	23
Utilisation de la vidéo	23
Connexion de périphériques vidéo à l'aide d'un câble HDMI	23
Configuration d'un périphérique audio HDMI	24
Utilisation d'Intel Wireless Display	25
5 Navigation dans l'écran	26
Utilisation des mouvements de l'écran tactile et du pavé tactile	26
Défilement	27
Pincement à deux doigts pour zoomer	27
Utilisation du clavier et de la souris	27
Utilisation des touches	27
Utilisation des touches d'action	27
Utilisation des touches d'activation	28
Utilisation des combinaisons de touches ALT GR	29
Utilisation du pavé numérique interne	29
6 Gestion de l'alimentation	30
Activation du mode veille et veille prolongée	30
Activation et sortie manuelle du mode veille	30
Activation et sortie du mode veille prolongée manuellement (certains modèles uniquement)	31
Définition d'une protection par mot de passe à la sortie de veille	31
Utilisation de la jauge de batterie	31
Sélection d'un mode de gestion de l'alimentation	32
Fonctionnement sur batterie	32
Batterie remplaçable	32
Recherche d'informations sur la batterie	33
Économie d'énergie de la batterie	33
Identification des niveaux bas de batterie	33
Résolution d'un niveau bas de batterie	34
Résolution d'un niveau bas de batterie lorsqu'une source d'alimentation externe est disponible	34
Résolution d'un niveau bas de batterie lorsqu'aucune source d'alimentation n'est disponible	34

Résolution d'un niveau bas de batterie lorsque l'ordinateur ne peut pas quitter le mode veille prolongée	34
Stockage d'une batterie remplaçable par l'utilisateur	34
Mise au rebut d'une batterie remplaçable par l'utilisateur	34
Remplacement d'une batterie remplaçable par l'utilisateur	34
Fonctionnement sur l'alimentation secteur externe	35
Résolution des problèmes d'alimentation	35
Arrêt de l'ordinateur	36
7 Protection de l'ordinateur	37
Amélioration des performances	37
Manipulation des unités	37
Remplacement d'un disque dur	37
Utilisation du défragmenteur de disque	40
Utilisation du nettoyage de disque	41
Ajout ou remplacement de modules mémoire	41
Mise à jour des logiciels et pilotes	43
Nettoyage de votre ordinateur	43
Procédures de nettoyage	44
Nettoyage de l'écran (ordinateurs tout-en-un ou ordinateurs portables)	44
Nettoyage du capot ou des parties latérales	44
Nettoyage du pavé tactile, du clavier ou de la souris	44
Déplacement avec votre ordinateur ou transport	45
8 Protection de votre ordinateur et de vos informations	47
Accès au logiciel de sécurité	47
Utilisation de mots de passe	48
Définition de mots de passe Windows	48
Définition de mots de passe dans Setup Utility (BIOS)	48
Utilisation d'un logiciel de sécurité sur Internet	49
Utilisation d'un logiciel antivirus	49
Utilisation d'un logiciel de pare-feu	50
Installation de mises à jour logicielles	50
Installation de mises à jour de sécurité critiques	50
Installation des mises à jour des logiciels HP et tiers	50
Protection de votre réseau sans fil	50
Sauvegarde des applications logicielles et des données	50
Utilisation d'un verrou antivol en option	51

9 Utilisation de l'utilitaire Setup Utility (BIOS) et du diagnostic matériel de PC HP (UEFI)	52
Démarrage de Setup Utility (BIOS)	52
Mise à jour du BIOS	52
Identification de la version du BIOS	52
Téléchargement d'une mise à jour du BIOS	53
Utilisation de l'interface UEFI de diagnostic matériel de PC HP	53
Téléchargement de l'interface UEFI de diagnostic matériel de PC HP sur un périphérique USB	54
10 Sauvegarde et restauration	55
Création de sauvegardes	55
Création d'un support de restauration pour restaurer le système d'origine	55
Ce que vous devez savoir	55
Création du support de restauration	56
Création de points de restauration système	56
Ce que vous devez savoir	56
Création d'un point de restauration système	56
Sauvegarde du système et des données personnelles	57
Conseils pour réussir vos sauvegardes	57
Ce que vous devez savoir	57
Création d'une sauvegarde à l'aide de la fonction Sauvegarder et restaurer de Windows	58
Restauration	58
Restauration à un point de restauration précédent	58
Restauration de fichiers spécifiques	58
Restauration de fichiers spécifiques avec la fonction Sauvegarder et restaurer de Windows	58
Restauration du système d'origine avec HP Recovery Manager	59
Ce que vous devez savoir	59
Restauration à partir de la partition HP Recovery (certains modèles)	59
Restauration à partir du support de restauration	60
Modification de l'ordre d'amorçage de l'ordinateur	60
11 Caractéristiques techniques	61
Tension d'entrée	61
Environnement d'exploitation	61
12 Électricité statique	62
Index	63

1 Premiers pas

Cet ordinateur est un outil puissant, qui a été conçu pour vous offrir une expérience de travail et de divertissement hors du commun. Pour profiter pleinement de votre ordinateur, lisez ce chapitre et découvrez les meilleures pratiques à adopter après l'installation, les activités amusantes que vous pouvez pratiquer avec votre ordinateur et l'emplacement de ressources HP supplémentaires.

Meilleures pratiques

Pour profiter au maximum de cet achat judicieux, nous vous recommandons de suivre la procédure suivante une fois l'ordinateur installé et enregistré :

- Si vous ne l'avez pas encore fait, connectez-vous à un réseau filaire ou sans fil. Vous trouverez plus de détails dans le chapitre [Connexion à un réseau à la page 15](#).
- Familiarisez-vous avec le matériel et les logiciels de l'ordinateur. Pour plus d'informations, reportez-vous aux chapitres [Découverte de votre ordinateur à la page 4](#) et [Utilisation des fonctions de divertissement à la page 20](#).
- Achetez un logiciel antivirus ou mettez à jour celui que vous possédez déjà. Pour plus d'informations, reportez-vous à la section [Utilisation d'un logiciel antivirus à la page 49](#).
- Sauvegardez le contenu de votre disque dur en créant des disques de restauration ou une unité flash de restauration. Reportez-vous au chapitre [Sauvegarde et restauration à la page 55](#).

activités amusantes à réaliser

- Vous savez que vous pouvez visionner des vidéos YouTube sur votre ordinateur. Mais saviez-vous que vous pouvez également connecter votre ordinateur à un téléviseur pour y visionner ces vidéos ? Pour plus d'informations, reportez-vous à la section [Connexion de périphériques vidéo à l'aide d'un câble HDMI à la page 23](#).
- Vous savez que vous pouvez écouter de la musique sur votre ordinateur. Mais saviez-vous que vous pouvez également diffuser des programmes radio sur l'ordinateur et écouter de la musique ou des émissions en provenance du monde entier ? Reportez-vous à la section [Utilisation des fonctions audio à la page 21](#).
- Écoutez la musique telle que les artistes souhaitent vous la faire entendre, avec des basses profondes et un son cristallin. Reportez-vous à la section [Utilisation de l'audio Bang & Olufsen à la page 22](#).
- Utilisez le pavé tactile et les nouveaux mouvements tactiles de Windows® pour un contrôle convivial des images et des pages de texte. Reportez-vous à la section [Utilisation des mouvements de l'écran tactile et du pavé tactile à la page 26](#).

Autres ressources HP

Vous avez déjà utilisé le poster *Instructions d'installation* pour mettre en route votre ordinateur et accéder à ce manuel. Pour obtenir des détails sur le produit, des informations explicatives et bien plus encore, consultez ce tableau.

Ressource	Contenu
<i>Instructions d'installation</i>	<ul style="list-style-type: none">Présentation de l'installation et des fonctions de l'ordinateur
Aide et support Pour accéder à Aide et support, sélectionnez Démarrer > Aide et support . Pour obtenir une assistance aux États-Unis, sélectionnez http://www.hp.com/go/contactHP . Pour obtenir une assistance mondiale, sélectionnez http://welcome.hp.com/country/us/en/wwcontact_us.html .	<ul style="list-style-type: none">Un large éventail d'informations pratiques et de conseils de dépannage
Support international Pour obtenir un support technique dans votre langue, reportez-vous à l'adresse http://welcome.hp.com/country/us/en/wwcontact_us.html .	<ul style="list-style-type: none">Discuter en ligne avec un technicien HPNuméros de téléphone du supportAdresses des centres de service HP
<i>Sécurité et ergonomie du poste de travail</i> Pour accéder à ce manuel, sélectionnez Démarrer > HP Support Assistant > Suivant > Poste de travail > Manuels de l'utilisateur . –ou– Ouvrez la page http://www.hp.com/ergo .	<ul style="list-style-type: none">Disposition correcte du poste de travailConseils sur les positions et habitudes de travail à adopter pour améliorer le confort et réduire les risques de blessuresInformations sur la sécurité électrique et mécanique
<i>Informations sur les réglementations, la sécurité et les conditions d'utilisation</i> Pour accéder à ce manuel, sélectionnez Démarrer > HP Support Assistant > Suivant > Poste de travail > Manuels de l'utilisateur .	<ul style="list-style-type: none">Avis de réglementation importants (notamment des informations sur la mise au rebut des batteries)
<i>Garantie limitée*</i> Pour accéder à ce manuel, sélectionnez Démarrer > HP Support Assistant > Suivant > Poste de travail > Manuels de l'utilisateur . –ou– Ouvrez la page http://www.hp.com/go/orderdocuments .	<ul style="list-style-type: none">Informations de garantie spécifiques à cet ordinateur

*Vous trouverez les dispositions expresses de la garantie limitée HP applicable à ce produit dans les manuels de l'utilisateur de votre ordinateur et/ou sur le CD/DVD fourni avec le produit. Dans certains pays/certaines régions, HP peut fournir une version imprimée de la garantie limitée HP avec le produit. Pour les pays/régions où la version imprimée de la garantie n'est pas fournie, vous pouvez demander une copie sur le site <http://www.hp.com/go/orderdocuments> ou envoyer un courrier à l'adresse :

- Amérique du Nord** : Hewlett-Packard, MS POD, 11311 Chinden Blvd, Boise, ID 83714, États-Unis
- Europe, Proche-Orient et Afrique** : Hewlett-Packard, POD, Via G. Di Vittorio, 9, 20063, Cernusco s/Naviglio (MI), Italie
- Asie et Pacifique** : Hewlett-Packard, POD, P.O. Box 200, Alexandra Post Office, Singapour 911507, Singapour

Lorsque vous demandez une copie imprimée de votre garantie, veuillez inclure le numéro du produit, la période de garantie (indiquée sur l'étiquette du numéro de série), votre nom et votre adresse postale.

Ressource**Contenu**

IMPORTANT : Ne renvoyez PAS votre produit HP aux adresses ci-dessus. Pour obtenir une assistance aux États-Unis, sélectionnez <http://www.hp.com/go/contactHP>. Pour obtenir une assistance mondiale, sélectionnez http://welcome.hp.com/country/us/en/wwcontact_us.html.

2 Découverte de votre ordinateur

Recherche d'informations sur le matériel et les logiciels





▲ Sélectionnez **Démarrer > Ordinateur**.

Une liste répertoriant toutes les unités installées sur l'ordinateur s'affiche, incluant notamment les unités optiques, les disques durs électroniques (SSD) ou un éventuel disque dur secondaire.

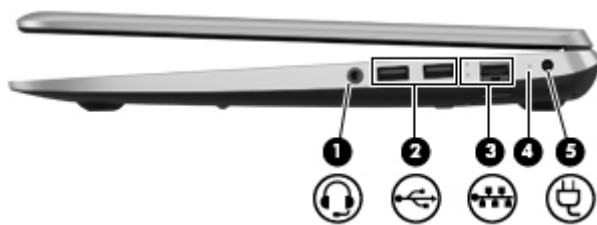
Pour découvrir les logiciels installés sur votre ordinateur, sélectionnez **Démarrer > Tous les programmes**.

Côté droit



Élément	Description
(1) 	<p>Prise de sortie audio (casque)/prise d'entrée audio (microphone)</p> <p>Permet de connecter des haut-parleurs stéréo avec alimentation, un casque, des écouteurs ou un câble audio de télévision en option. Permet également de connecter un micro-casque en option. Cette prise ne prend pas en charge un microphone seul en option.</p> <p>AVERTISSEMENT ! Pour réduire le risque de lésions, réglez le volume avant d'utiliser un casque, des écouteurs ou un micro-casque. Pour plus d'informations sur la sécurité, reportez-vous au manuel <i>Informations sur les réglementations, la sécurité et les conditions d'utilisation</i>.</p> <p>REMARQUE : Le branchement d'un périphérique sur la prise entraîne la désactivation des haut-parleurs de l'ordinateur.</p> <p>REMARQUE : Assurez-vous que le câble du périphérique comporte un connecteur à 4 conducteurs qui prend en charge à la fois les sorties (casque) et entrées (micro) audio.</p>
(2) 	<p>Ports USB 2.0 (2)</p> <p>Permettent de connecter un périphérique USB en option, comme un clavier, une souris, une unité externe, une imprimante, un scanner ou un concentrateur USB.</p>
(3) 	<p>Prise/voyants RJ-45 (réseau)</p> <p>Permet de connecter un câble réseau.</p> <ul style="list-style-type: none">• Blanc : le réseau est connecté.• Orange : il y a de l'activité sur le réseau.
(4)	<p>Voyant de l'adaptateur secteur</p> <ul style="list-style-type: none">• Blanc : l'adaptateur secteur est branché et la batterie est chargée.• Orange : l'adaptateur secteur est branché et la batterie est en charge.• Éteint : l'ordinateur utilise une alimentation sur batterie.
(5) 	<p>Connecteur d'alimentation</p> <p>Permet de connecter un adaptateur secteur.</p>

Côté gauche

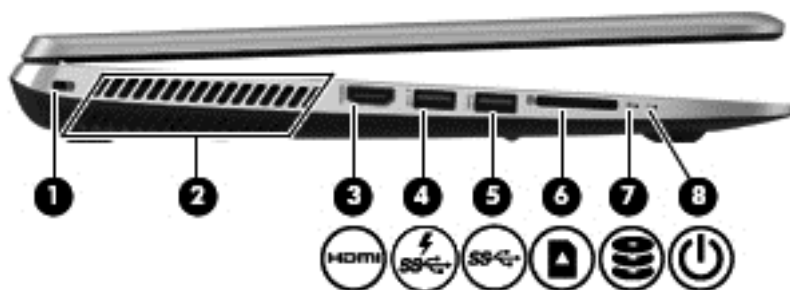

Élément	Description
(1)	Emplacement pour câble antivol
(2)	Ouvertures d'aération (2)
(3)	Port HDMI
(4)	Port de chargement USB 3.0 (sous tension)
(5)	Port USB 3.0
(6)	Lecteur de carte mémoire

Permet de fixer à l'ordinateur un câble antivol en option.

REMARQUE : Le câble antivol a un caractère dissuasif, mais ne constitue pas une garantie contre une utilisation malveillante ou le vol du produit.

Permettent de faire circuler l'air pour refroidir les composants internes.

REMARQUE : Le ventilateur de l'ordinateur démarre automatiquement pour refroidir les composants internes et éviter une surchauffe. Il est normal que le ventilateur interne s'arrête et redémarre durant une opération de routine.

Permet de connecter un périphérique audio ou vidéo en option, par exemple un téléviseur haute définition, un composant audio ou numérique compatible ou un périphérique HDMI haute vitesse.

Permettent de connecter un périphérique USB en option, comme un clavier, une souris, une unité externe, une imprimante, un scanner ou un concentrateur USB. Les ports USB standard ne rechargent pas tous les périphériques USB ou alors en utilisant uniquement un courant faible. Certains périphériques USB nécessitent une alimentation et vous obligent à utiliser un port avec alimentation.

REMARQUE : Les ports de chargement USB permettent également de recharger certains modèles de téléphones mobiles et de lecteurs MP3, même lorsque l'ordinateur est éteint.

Permettent de connecter un périphérique USB en option, comme un clavier, une souris, une unité externe, une imprimante, un scanner ou un concentrateur USB.



Lit des cartes mémoire en option pour stocker, gérer, partager ou lire des données.

Pour insérer une carte :

1. Tenez la carte avec l'étiquette vers le haut et les connecteurs orientés vers l'ordinateur.
2. Insérez la carte dans le lecteur de cartes mémoire, puis enfoncez-la jusqu'à ce qu'elle s'enclenche.

Pour retirer une carte :

- ▲ Appuyez sur la carte, puis retirez-la du lecteur de carte mémoire.

Élément		Description
(7)	 Voyant du disque dur	<ul style="list-style-type: none">• Blanc clignotant : le disque dur est actif.• Orange : L'accéléromètre est actif.
(8)	 Voyant d'alimentation	<ul style="list-style-type: none">• Allumé : l'ordinateur est sous tension.• Clignotant : l'ordinateur est en veille, un mode qui offre des économies d'énergie. L'ordinateur coupe l'alimentation vers l'écran et d'autres éléments inutiles.• Éteint : l'ordinateur est hors tension ou en veille prolongée. La veille prolongée est le mode qui offre les plus grandes économies d'énergie possibles.

Écran

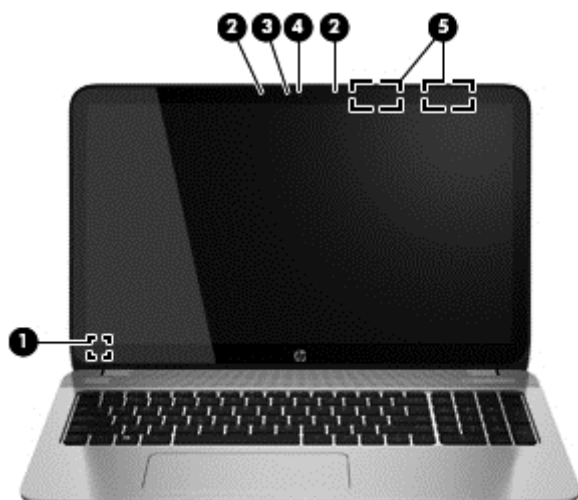

Élément	Description
(1) Interrupteur d'écran interne	Désactive l'affichage et active le mode veille si l'écran est fermé lorsque l'ordinateur est sous tension. REMARQUE : L'interrupteur d'écran interne n'est pas visible depuis l'extérieur de l'ordinateur.
(2) Microphones internes (2)	Enregistrent les sons.
(3) Voyant de la webcam	Allumé : la webcam est en cours d'utilisation.
(4) Webcam	Permet d'enregistrer des vidéos et de prendre des photos. Certains modèles vous permettent également d'organiser des visioconférences et de discuter en ligne par vidéo interposée. Pour utiliser la webcam, sélectionnez Démarrer > Tous les programmes > Communication et conversations en ligne > CyberLink YouCam .
(5) Antennes WLAN*	Émettent et reçoivent des signaux sans fil pour communiquer avec des réseaux locaux sans fil (WLAN).

*Ces antennes ne sont pas visibles depuis l'extérieur de l'ordinateur. Pour optimiser les transmissions, évitez d'obstruer les zones situées immédiatement autour des antennes.

Pour connaître les avis de réglementation relatifs aux fonctions sans fil, reportez-vous à la section du manuel *Informations sur les réglementations, la sécurité et les conditions d'utilisation* relative à votre pays ou région.

Pour accéder à ce manuel, sélectionnez **Démarrer > HP Support Assistant > Suivant > Poste de travail > Manuels de l'utilisateur**.

Partie supérieure



Pavé tactile

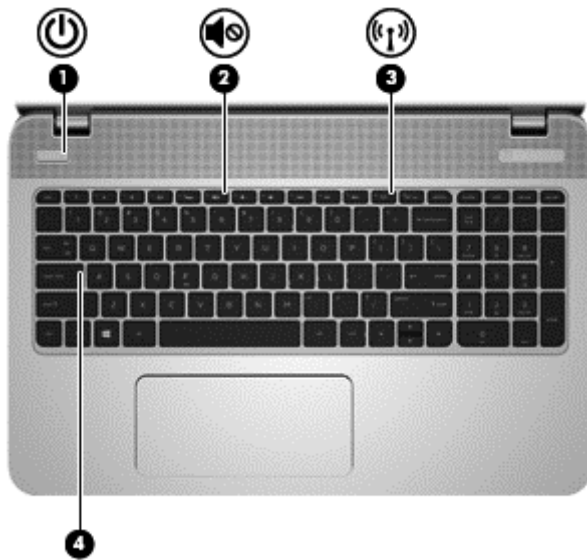

Élément		Description
(1)	Zone du pavé tactile	Lit les mouvements de vos doigts pour déplacer le pointeur ou activer des éléments à l'écran.
(2)	Bouton gauche du pavé tactile	Fonctionne comme le bouton gauche d'une souris externe.
(3)	Bouton droit du pavé tactile	Fonctionne comme le bouton droit d'une souris externe.

Voyants



Élément	Description
(1)  Voyant d'alimentation	<ul style="list-style-type: none">• Allumé : l'ordinateur est sous tension.• Clignotant : l'ordinateur est en veille, un mode qui offre des économies d'énergie. L'ordinateur coupe l'alimentation vers l'écran et d'autres éléments inutiles.• Éteint : l'ordinateur est hors tension ou en veille prolongée. La veille prolongée est le mode qui offre les plus grandes économies d'énergie possibles.
(2)  Voyant Muet	<ul style="list-style-type: none">• Orange : le son de l'ordinateur est désactivé.• Éteint : le son de l'ordinateur est activé.
(3)  Voyant des périphériques sans fil	<ul style="list-style-type: none">• Blanc : un périphérique sans fil intégré, tel qu'un périphérique de réseau local sans fil (WLAN) est activé.• Orange : tous les périphériques sans fil sont désactivés.
(4) Voyant verr maj	Allumé : le verrouillage des majuscules est activé ; tous les caractères apparaissent en majuscules.

Boutons et haut-parleurs

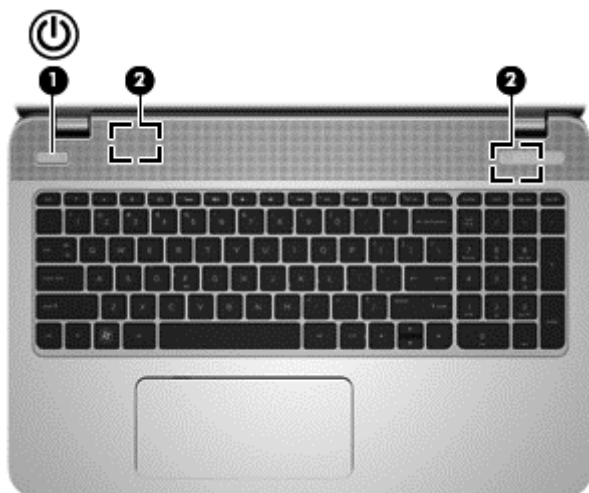

Élément	Description
(1)  Interrupteur d'alimentation	<ul style="list-style-type: none">• Lorsque l'ordinateur est hors tension, appuyez sur cet interrupteur pour le mettre sous tension.• Lorsque l'ordinateur est sous tension, appuyez brièvement sur cet interrupteur pour activer le mode veille.• Lorsque l'ordinateur est en veille, appuyez brièvement sur cet interrupteur pour quitter ce mode.• Lorsque l'ordinateur est en veille prolongée, appuyez brièvement sur cet interrupteur pour quitter ce mode. <p>ATTENTION : Les informations non enregistrées seront perdues si vous appuyez sur l'interrupteur d'alimentation et le maintenez enfoncé.</p> <p>Si l'ordinateur cesse de répondre et que vous ne parvenez pas à l'éteindre à l'aide des procédures d'arrêt Windows, appuyez sur l'interrupteur d'alimentation pendant au moins 5 secondes pour le mettre hors tension.</p> <p>Pour plus d'informations sur vos paramètres d'alimentation, sélectionnez Démarrer > Panneau de configuration > Système et sécurité > Options d'alimentation ou reportez-vous au chapitre Gestion de l'alimentation à la page 30.</p>
(2) Haut-parleurs (2)	Émettent le son.

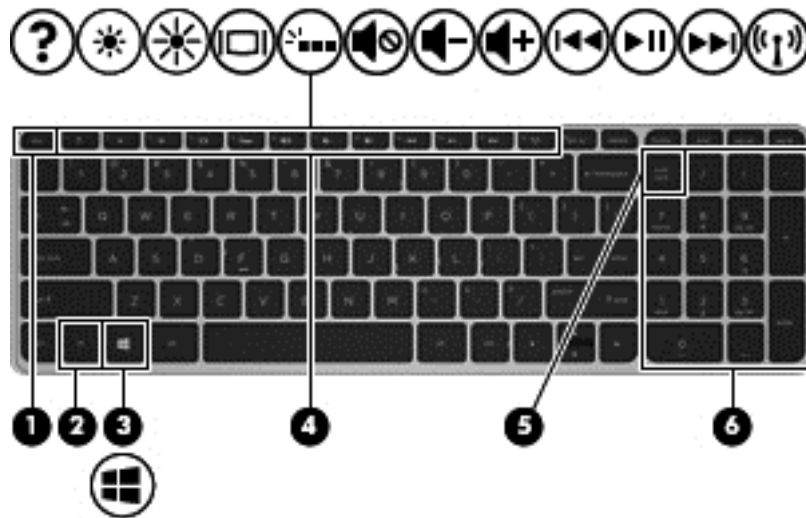

Touches

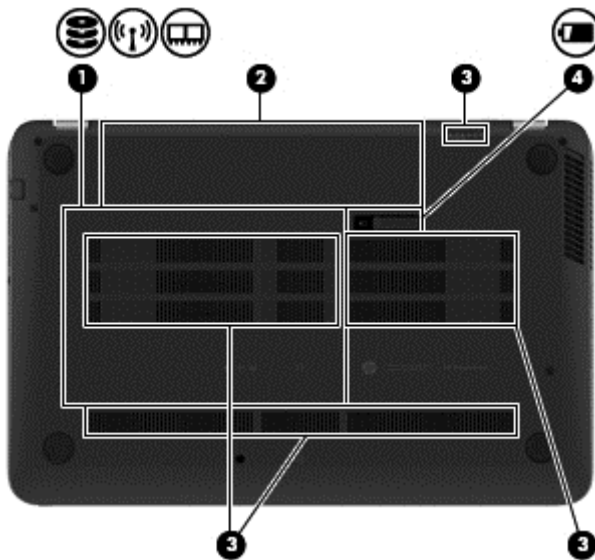

Élément	Description
(1) Touche echap	Affiche les informations système lorsqu'elle est associée à la touche fn .
(2) Touche fn	Exécute les fonctions système fréquemment utilisées lorsqu'elle est associée à la touche echap ou la barre d'espace .
(3)  Touche Windows	Affiche le menu Démarrer de Windows.
(4) Touches d'action	Exécutent les fonctions système fréquemment utilisées. REMARQUE : Sur certains modèles, la touche d'action f5 active ou désactive la fonction de rétroéclairage du clavier.
(5) Touche ver num	Active et désactive le pavé numérique interne lorsqu'elle est associée à la touche fn . Bascule entre les fonctions de navigation et les fonctions numériques sur le pavé numérique intégré.
(6) Pavé numérique intégré	Lorsque la touche ver num a été activée, le pavé peut être utilisé comme un pavé numérique externe.

Partie inférieure



Élément	Description
(1) 	Cache de service <p>Le cache de service permet d'accéder au compartiment du disque dur, du module sans fil et du module mémoire.</p> <p>ATTENTION : Pour éviter tout blocage du système, remplacez uniquement le module sans fil par un module sans fil agréé par l'agence nationale qui gère la réglementation des périphériques sans fil dans votre pays/région. Si vous remplacez le module et qu'un message d'avertissement est émis, retirez le module pour restaurer les fonctionnalités de l'ordinateur, puis contactez le support par le biais d'Aide et support. Pour accéder à Aide et support, sélectionnez Démarrer > Aide et support.</p>
(2)	Compartiment de la batterie <p>Contient la batterie.</p>
(3)	Ouvertures d'aération (4) <p>Permettent de faire circuler l'air pour refroidir les composants internes.</p> <p>REMARQUE : Le ventilateur de l'ordinateur démarre automatiquement pour refroidir les composants internes et éviter une surchauffe. Il est normal que le ventilateur interne s'arrête et redémarre durant une opération de routine.</p>
(4) 	Loquet de dégagement de la batterie <p>Permet de déverrouiller la batterie.</p>

Étiquettes

Les étiquettes apposées sur l'ordinateur fournissent des informations qui peuvent être utiles en cas de résolution de problèmes liés au système ou de déplacement à l'étranger avec l'ordinateur.

 **IMPORTANT :** Vérifiez la présence des étiquettes décrites dans cette section aux emplacements suivants : sous l'ordinateur, à l'intérieur du compartiment de batterie, sous le cache de service ou à l'arrière de l'écran.

- Étiquette de service : fournit des informations importantes relatives à l'identification de votre ordinateur. Si vous contactez le support technique, vous serez probablement invité à indiquer le

numéro de série et, le cas échéant, le numéro de produit ou le numéro de modèle. Repérez ces numéros avant de contacter le support.

Votre étiquette de service est semblable à l'un des exemples illustrés ci-dessous. Reportez-vous à l'illustration qui ressemble le plus à l'étiquette de service de votre ordinateur.

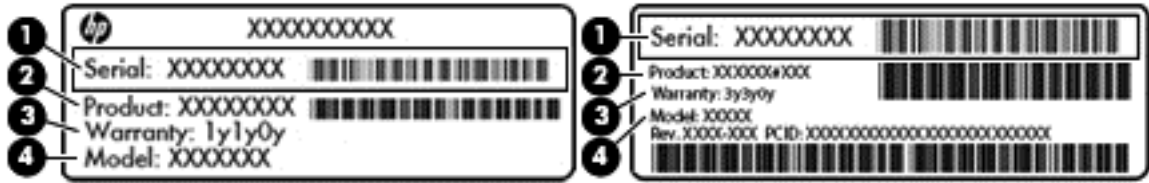

Élément	
(1)	Numéro de série
(2)	Numéro du produit
(3)	Période de garantie
(4)	Numéro du modèle (certains modèles uniquement)

- Étiquette du certificat d'authenticité Microsoft® (certains modèles uniquement antérieur à Windows 8) : présente la clé de produit Microsoft® Windows®. Ces informations peuvent vous être utiles pour mettre à jour le système d'exploitation ou résoudre les problèmes qui y sont liés. Les plates-formes HP préinstallées avec Windows 8 ou Windows 8.1 ne disposent pas de l'étiquette physique, mais elles ont une clé de produit numérique installée électroniquement.

 **REMARQUE :** Cette clé de produit numérique est automatiquement reconnue et activée par les systèmes d'exploitation Microsoft lors d'une réinstallation de Windows 8 ou Windows 8.1 à l'aide d'une méthode de restauration approuvée par HP.

- Étiquette(s) de conformité : fournissent des informations sur les réglementations applicables à l'ordinateur.
- Étiquette(s) de certification des périphériques sans fil : fournissent des informations sur les périphériques sans fil en option, ainsi que les certificats d'homologation des pays/régions où l'utilisation des périphériques a été agréée.

3 Connexion à un réseau

Votre ordinateur peut voyager avec vous, partout où vous allez. Mais même à la maison, vous pouvez découvrir le monde et accéder à des informations depuis des millions de sites Web. Il vous suffit pour cela de votre ordinateur et d'une connexion réseau filaire ou sans fil. Ce chapitre vous aide à vous connecter au monde.

Connexion à un réseau sans fil

La technologie sans fil transfère les données au moyen d'ondes radio au lieu d'utiliser des câbles. Votre ordinateur peut être équipé d'un ou plusieurs des périphériques sans fil suivants :

- Périphérique de réseau local sans fil (WLAN) : connecte l'ordinateur aux réseaux locaux sans fil (communément appelés réseaux Wi-Fi, réseaux locaux sans fil ou réseaux WLAN) dans des entreprises, à domicile et dans des lieux publics tels que les aéroports, les restaurants, les cafés, les hôtels et les universités. Dans un WLAN, le périphérique sans fil intégré à votre ordinateur communique avec un routeur sans fil ou un point d'accès sans fil.

Pour plus d'informations sur la technologie sans fil, Internet et la mise en réseau, reportez-vous aux informations et aux liens disponibles dans Aide et support. Sélectionnez **Démarrer > Aide et support**

Utilisation des commandes des périphériques sans fil

Vous disposez des éléments suivants pour contrôler les périphériques sans fil de votre ordinateur :

- HP Connection Manager
- Commandes du système d'exploitation

Utilisation de HP Connection Manager (certains modèles)

HP Connection Manager constitue un emplacement central pour gérer vos périphériques sans fil et une interface pour envoyer et recevoir des SMS. HP Connection Manager vous permet de gérer les périphériques suivants :

- Réseau local sans fil (WLAN)/Wi-Fi

HP Connection Manager offre des informations et des notifications sur l'état des connexions, l'état de l'alimentation, les détails de la carte SIM et les SMS. Les informations et notifications d'état sont situées dans la zone de notification, à l'extrémité droite de la barre des tâches.

Pour ouvrir HP Connection Manager, sélectionnez **Démarrer > Tous les programmes > Aide et support > HP Connection Manager**

Pour plus d'informations sur l'utilisation de HP Connection Manager, reportez-vous à l'aide du logiciel.

Utilisation des commandes du système d'exploitation

Le Centre Réseau et partage vous permet de configurer une connexion ou un réseau, de vous connecter à un réseau, de gérer les réseaux sans fil et de diagnostiquer et résoudre les problèmes liés au réseau.

Pour utiliser les commandes du système d'exploitation, sélectionnez **Démarrer > Panneau de configuration > Réseau et Internet > Centre Réseau et partage**.

Pour plus d'informations, sélectionnez **Démarrer > Aide et support**.

Partage des données et des unités et accès aux logiciels

Lorsque votre ordinateur appartient à un réseau, vous pouvez utiliser d'autres données que celles enregistrées sur votre ordinateur. Les ordinateurs en réseau peuvent échanger des logiciels et des données entre eux.

 **REMARQUE :** Cependant, lorsqu'un disque comme un film sur DVD ou un jeu est protégé contre la copie, son partage est impossible.

Pour partager des données sur un réseau :

1. Depuis l'ordinateur que vous partagez, sélectionnez **Démarrer > Ordinateur**.
2. Cliquez avec le bouton droit sur un élément à partager, puis cliquez sur **Propriétés**.
3. Cliquez sur l'onglet **Partage**, puis sélectionnez **Partage avancé**.
4. Cochez la case **Partager ce dossier**.
5. Entrez un nom dans le champ **Nom de partage**.
6. Cliquez sur **Appliquer**, puis sur **OK**.
7. Pour afficher l'unité partagée :
 - ▲ Sélectionnez **Démarrer > Panneau de configuration > Réseau et Internet > Centre Réseau et partage**.

Utilisation d'un réseau WLAN

Un périphérique WLAN permet d'accéder à un réseau local sans fil (WLAN), constitué d'autres ordinateurs et accessoires qui sont reliés par un routeur sans fil ou un point d'accès sans fil.

 **REMARQUE :** Les termes *routeur sans fil* et *point d'accès sans fil* sont souvent utilisés indifféremment.

- Les réseaux WLAN de grande envergure, comme un réseau WLAN d'entreprise ou public, utilisent généralement des points d'accès sans fil, capables de prendre en charge un grand nombre d'ordinateurs et d'accessoires et de séparer les fonctions réseau vitales.
- Les réseaux WLAN domestiques ou ceux des petites entreprises utilisent généralement un routeur sans fil, qui permet à de nombreux ordinateurs filaires et sans fil de partager une connexion Internet, une imprimante et des fichiers sans besoin d'un équipement matériel ou d'un logiciel supplémentaire.

Pour utiliser le périphérique WLAN sur votre ordinateur, vous devez vous connecter à une infrastructure WLAN (fournie par un fournisseur de service ou un réseau public ou d'entreprise).

Utilisation d'un fournisseur d'accès Internet

Lorsque vous configurez l'accès à Internet à votre domicile, vous devez créer un compte auprès d'un fournisseur d'accès Internet (FAI). Contactez un FAI local pour vous abonner à un service d'accès à Internet et acheter un modem. Le FAI vous aidera à configurer le modem, installer un câble réseau pour connecter votre ordinateur sans fil au modem et tester le service Internet.

 **REMARQUE :** Votre FAI vous attribuera un nom d'utilisateur et un mot de passe pour accéder à Internet. Enregistrez ces informations et conservez-les en lieu sûr.

Configuration d'un réseau WLAN

Pour configurer un réseau WLAN et accéder à Internet, vous devez disposer du matériel suivant :

- Un modem à large bande (DSL ou câble) **(1)** et un accès Internet haut débit souscrit auprès d'un fournisseur d'accès Internet
- Un routeur sans fil **(2)** (acheté séparément)
- Un ordinateur sans fil **(3)**



REMARQUE : Certains modems sont dotés d'un routeur sans fil intégré. Contactez votre FAI pour déterminer votre type de modem.

L'illustration ci-après représente une installation de réseau sans fil connecté à Internet.

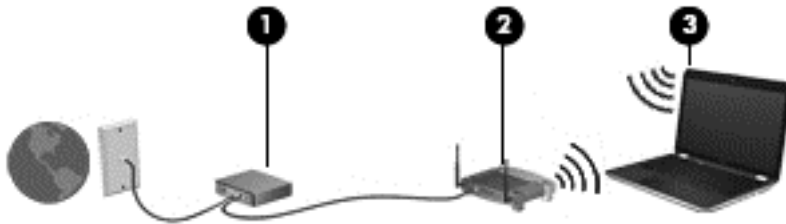

Au fur et à mesure que le réseau se développe, vous pouvez y connecter d'autres ordinateurs sans fil et filaires pour accéder à Internet.

Si vous avez besoin d'aide pour configurer votre réseau WLAN, consultez les informations fournies par le fabricant de votre routeur ou par votre FAI.

Configuration d'un routeur sans fil

Pour obtenir de l'aide pour installer un réseau WLAN, reportez-vous aux informations fournies par le fabricant de votre routeur ou votre fournisseur d'accès Internet.



REMARQUE : Nous vous recommandons de commencer par connecter votre nouvel ordinateur sans fil au routeur à l'aide du câble réseau fourni avec celui-ci. Lorsque l'ordinateur parvient à se connecter à Internet, déconnectez le câble et accédez à Internet par le biais de votre réseau sans fil.

Protection de votre réseau WLAN

Lorsque vous configurez un réseau WLAN ou accédez à un réseau WLAN existant, activez systématiquement les fonctions de sécurité pour protéger votre réseau contre tout accès non autorisé. Les réseaux WLAN situés dans les lieux publics (bornes d'accès), tels que les cafés et les aéroports, ne fournissent pas nécessairement de garantie de sécurité. Si la sécurité de votre ordinateur dans une zone d'accès vous préoccupe, limitez vos activités sur le réseau à l'échange de courriers électroniques non confidentiels et à la navigation standard sur Internet.

Les signaux radio sans fil se déplacent en dehors du réseau ; par conséquent, d'autres périphériques WLAN peuvent recevoir les signaux non-protégés. Prenez les mesures suivantes pour protéger votre réseau WLAN :

- Utilisation d'un pare-feu

Un pare-feu vérifie les données et les requêtes de données envoyées à votre réseau et élimine tout élément suspect. Les pare-feu peuvent être de type logiciel ou matériel. Certains réseaux utilisent une combinaison des deux types.

- Utilisation d'un cryptage des données sans fil

Le cryptage des données sans fil utilise des paramètres de sécurité pour crypter et décrypter les données transmises sur le réseau. Pour plus d'informations, reportez-vous à Aide et support.

Connexion à un réseau WLAN

Pour vous connecter au réseau WLAN, suivez les étapes suivantes :

1. Assurez-vous que le périphérique WLAN est activé. Si tel est le cas, le voyant des périphériques sans fil est allumé. Si le voyant est éteint, appuyez sur le bouton des périphériques sans fil.

 **REMARQUE :** Sur certains modèles, le voyant des périphériques sans fil devient orange lorsque tous les périphériques sans fil sont hors tension.

2. Cliquez sur l'icône de l'état du réseau dans la zone de notification, à l'extrémité droite de la barre des tâches.
3. Sélectionnez votre réseau WLAN dans la liste.
4. Cliquez sur **Connecter**.

S'il s'agit d'un réseau WLAN sécurisé, vous êtes invité à saisir un code de sécurité. Saisissez le code, puis cliquez sur **OK** pour terminer la connexion.

 **REMARQUE :** Si aucun réseau WLAN ne figure dans la liste, vous êtes peut-être hors de portée d'un routeur sans fil ou d'un point d'accès.

 **REMARQUE :** Si le réseau WLAN auquel vous souhaitez vous connecter n'apparaît pas dans la liste, cliquez sur **Ouvrir le Centre Réseau et partage**, puis sélectionnez **Configurer une nouvelle connexion ou un nouveau réseau**. Une liste d'options s'affiche, vous permettant de rechercher manuellement un réseau et de vous y connecter ou bien de créer une nouvelle connexion réseau.

Une fois la connexion établie, placez le pointeur de la souris sur l'icône d'état du réseau dans la zone de notification à l'extrémité droite de la barre de tâches pour vérifier le nom et l'état de la connexion.

 **REMARQUE :** La plage de fonctionnement (distance parcourue par les signaux sans fil) dépend de l'implémentation WLAN, du fabricant du routeur et des interférences produites par d'autres appareils électroniques ou d'autres barrières structurelles telles que murs et sols.

Connexion à un réseau filaire

Connexion à un réseau local (LAN)

Utilisez une connexion LAN si vous souhaitez connecter directement l'ordinateur à un routeur installé à votre domicile (plutôt que de travailler sans fil) ou si vous souhaitez le connecter à un réseau existant de votre entreprise.

La connexion à un réseau LAN nécessite un câble réseau RJ-45 à 8 broches.

Pour connecter le câble réseau, procédez comme suit :

1. Branchez le câble réseau sur la prise réseau **(1)** de l'ordinateur.

2. Branchez l'autre extrémité du câble réseau sur une prise réseau murale (2) ou un routeur.

 **REMARQUE :** Si le câble réseau inclut un circuit de suppression des parasites (3) qui élimine les interférences produites par des appareils de télévision ou de radio, orientez l'extrémité du câble contenant ce circuit vers l'ordinateur.

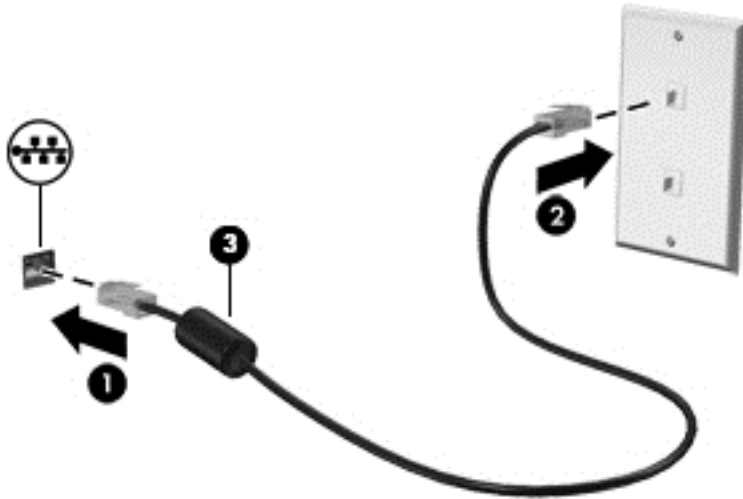



4 Utilisation des fonctions de divertissement



Utilisez votre ordinateur HP comme un centre de divertissement : discutez à l'aide de la webcam, écoutez et gérez votre musique, téléchargez et regardez des films. Pour rendre votre ordinateur encore plus performant en tant que centre de divertissement, connectez des périphériques externes, tels que des haut-parleurs, un casque, un moniteur, un projecteur, une TV et, sur certains modèles, des périphériques haute-définition.

Fonctions multimédia

Ce chapitre présente certaines des fonctions de divertissement offertes par votre ordinateur.



Élément		Description
(1)		Microphone interne Permet d'enregistrer les sons.
(2)		Voyant de la webcam Allumé : la webcam est en cours d'utilisation.
(3)		Webcam Permet d'enregistrer des vidéos et de prendre des photos. Certains modèles vous permettent également d'organiser des visioconférences et de discuter en ligne par vidéo interposée. Pour utiliser la webcam, sélectionnez Démarrer > Tous les programmes > Communication et conversations en ligne > CyberLink YouCam .
(4)		Ports USB 2.0 Permet de connecter un périphérique USB en option, comme un clavier, une souris, une unité externe, une imprimante, un scanner ou un concentrateur USB.
(5)		Prise de sortie audio (casque)/prise d'entrée audio (microphone) Permet de connecter des haut-parleurs stéréo avec alimentation, un casque, des écouteurs ou un câble audio de télévision en option. Permet également de connecter un micro-casque en option. Cette prise ne prend pas en charge un microphone seul en option.

Élément	Description
	<p>AVERTISSEMENT ! Pour prévenir tout risque auditif, réglez le volume avant d'utiliser un casque, des écouteurs ou un micro-casque. Pour plus d'informations sur la sécurité, reportez-vous au manuel <i>Informations sur les réglementations, la sécurité et les conditions d'utilisation</i>. Pour accéder à ce manuel, sélectionnez Démarrer > HP Support Assistant > Suivant > Poste de travail > Manuels de l'utilisateur.</p> <p>REMARQUE : Le branchement d'un périphérique sur la prise entraîne la désactivation des haut-parleurs de l'ordinateur.</p> <p>REMARQUE : Assurez-vous que le câble du périphérique comporte un connecteur à 4 conducteurs qui prend en charge à la fois les sorties (casque) et entrées (micro) audio.</p>
(6)	Haut-parleurs (2) Émettre le son.
(7)	Caisson de basse Offre un son de basse supérieur.
(8)	 Port USB 3.0 Permettent de connecter un périphérique USB en option, comme un clavier, une souris, une unité externe, une imprimante, un scanner ou un concentrateur USB.
(9)	 Port de chargement USB 3.0 (sous tension) Permettent de connecter un périphérique USB en option, comme un clavier, une souris, une unité externe, une imprimante, un scanner ou un concentrateur USB. Les ports USB standard ne rechargent pas tous les périphériques USB ou alors en utilisant uniquement un courant faible. Certains périphériques USB nécessitent une alimentation et vous obligent à utiliser un port avec alimentation. <p>REMARQUE : Les ports de chargement USB permettent également de recharger certains modèles de téléphones mobiles et de lecteurs MP3, même lorsque l'ordinateur est éteint.</p>
(10)	 Port HDMI Permet de connecter un périphérique audio ou vidéo en option, par exemple un téléviseur haute définition, un composant audio ou numérique compatible ou un périphérique HDMI haute vitesse.

Utilisation de la webcam

L'ordinateur est équipé d'une webcam intégrée qui enregistre des vidéos et prend des photos. Certains modèles peuvent également vous permettre d'organiser des visioconférences et de discuter en ligne par vidéo interposée.

- ▲ Pour démarrer la webcam, sélectionnez **Démarrer > Tous les programmes > Communication et conversations en ligne > CyberLink YouCam**.

Pour plus d'informations sur l'utilisation de la webcam, sélectionnez **Démarrer > Aide et support**.

Utilisation des fonctions audio

Sur votre ordinateur, ou sur certains modèles employant une unité optique externe, vous pouvez lire des CD audio, télécharger et écouter de la musique, écouter du contenu audio depuis Internet (y compris des

programmes radio), enregistrer du son, ou encore mélanger du son et de la vidéo pour créer des animations multimédias. Pour une meilleure écoute, vous pouvez connecter des périphériques audio externes, tels que des haut-parleurs ou casques.

Connexion de haut-parleurs

Vous pouvez connecter des haut-parleurs filaires aux ports USB ou à la prise de sortie audio (casque)/prise d'entrée audio (microphone) de votre ordinateur ou à une station d'accueil.

Pour connecter des haut-parleurs sans fil à votre ordinateur, suivez les instructions fournies par le constructeur. Pour connecter des haut-parleurs haute définition, reportez-vous à la section [Configuration d'un périphérique audio HDMI à la page 24](#). Avant de connecter des périphériques audio, assurez-vous de régler le volume.

Connexion d'un casque

⚠ AVERTISSEMENT ! Pour réduire le risque de lésions, réduisez le volume avant d'utiliser un casque, des écouteurs ou un micro-casque. Pour plus d'informations sur la sécurité, reportez-vous au manuel *Informations sur les réglementations, la sécurité et les conditions d'utilisation*. Pour accéder à ce manuel, sélectionnez **Démarrer > HP Support Assistant > Suivant > Poste de travail > Manuels de l'utilisateur**.

Vous pouvez connecter des écouteurs filaires à la prise d'entrée (microphone)/de sortie (casque) audio de votre ordinateur.

Pour connecter un casque sans fil à votre ordinateur, suivez les instructions fournies par le constructeur.

Connexion d'un microphone

Pour enregistrer des sons, connectez un microphone à la prise de sortie audio (casque)/prise d'entrée audio (microphone) sur l'ordinateur. Pour de meilleurs résultats lors de l'enregistrement, parlez directement dans le micro et enregistrez le son dans un environnement silencieux.

Connexion d'écouteurs

⚠ AVERTISSEMENT ! Pour réduire le risque de lésions, réduisez le volume avant d'utiliser un casque, des écouteurs ou un micro-casque. Pour plus d'informations sur la sécurité, reportez-vous au manuel *Informations sur les réglementations, la sécurité et les conditions d'utilisation*. Pour accéder à ce manuel, sélectionnez **Démarrer > HP Support Assistant > Suivant > Poste de travail > Manuels de l'utilisateur**.

Les *écouteurs* correspondent à l'association d'un casque et d'un microphone. Vous pouvez connecter des écouteurs filaires à la prise d'entrée (microphone)/de sortie (casque) audio de votre ordinateur.

Pour connecter des écouteurs *sans fil* à votre ordinateur, suivez les instructions fournies par le constructeur.

Utilisation de l'audio Bang & Olufsen

Audio B&O Play est une fonction audio améliorée qui offre des basses profondes et un son cristallin. Vous pouvez profiter du son Bang & Olufsen Audio via les haut-parleurs internes de l'ordinateur, les haut-parleurs externes connectés à un port USB ou le casque Bang & Olufsen Audio relié à la prise de sortie (casque) et la prise d'entrée (micro) de l'ordinateur.

Accès au panneau de configuration de la fonction audio

Le panneau de configuration de la fonction audio B&O Play vous permet d'afficher et de contrôler manuellement les paramètres audio et de basses.

- ▲ Pour ouvrir le panneau de contrôle de la fonction Bang & Olufsen Audio, sélectionnez **Démarrer > Panneau de configuration > Matériel et son > Bang & Olufsen Audio Control Panel** (Panneau de configuration de Bang & Olufsen Audio).

Test de vos fonctions audio

Pour vérifier les fonctions audio de l'ordinateur, procédez comme suit :

1. Sélectionnez **Démarrer > Panneau de configuration > Matériel et audio > Son**.
2. Dans la boîte de dialogue Son, cliquez sur l'onglet **Sons**. Sous **Événements**, sélectionnez un événement audio, comme un bip ou une alarme, puis cliquez sur le bouton **Tester**.

Pour vérifier les fonctions d'enregistrement de l'ordinateur, procédez comme suit :

1. Cliquez sur **Démarrer > Tous les programmes > Accessoires > Magnétophone**.
2. Cliquez sur **Démarrer l'enregistrement**, puis parlez dans le micro.
3. Enregistrez le fichier sur le bureau.
4. Ouvrez un logiciel multimédia et lisez l'enregistrement.

Pour confirmer ou modifier les paramètres audio de votre ordinateur, sélectionnez **Démarrer > Panneau de configuration > Matériel et audio > Son**.

Utilisation de la vidéo

Votre ordinateur est un appareil doté de puissantes fonctions vidéo ; il vous permet de regarder des vidéos en continu sur vos sites Web préférés et de télécharger des vidéos et films en vue d'un visionnage sur votre ordinateur, sans accès réseau.

Pour plus de divertissement, vous pouvez connecter un moniteur externe, un projecteur ou un téléviseur à l'un des ports vidéo de l'ordinateur. La plupart des ordinateurs sont équipés d'un port d'interface multimédia haute définition (HDMI), qui vous permet de connecter un moniteur ou un téléviseur haute définition.

 **IMPORTANT :** Vérifiez que le périphérique externe est connecté au bon port de l'ordinateur, à l'aide du câble adéquat. Reportez-vous aux instructions fournies par le constructeur si vous avez des questions.

Connexion de périphériques vidéo à l'aide d'un câble HDMI

Pour afficher l'image de l'écran de l'ordinateur sur un téléviseur ou un moniteur haute définition, connectez le périphérique haute définition en suivant ces instructions :

Pour connecter un périphérique HDMI à votre ordinateur, vous avez besoin d'un câble HDMI (vendu séparément).

Pour connecter un téléviseur ou un moniteur haute définition à votre ordinateur :

1. Connectez l'une des extrémités du câble HDMI au port HDMI de l'ordinateur.

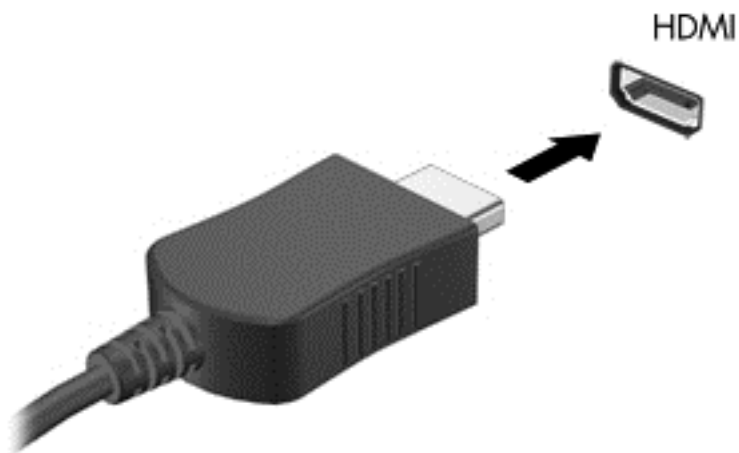

2. Connectez l'autre extrémité du câble au téléviseur ou moniteur haute définition.
3. Appuyez sur la touche **f4** pour faire basculer l'image de l'écran de l'ordinateur entre quatre états d'affichage :
 - **Mode Ordinateur uniquement** : affichage de l'image de l'écran sur l'ordinateur uniquement.
 - **Dupliquer** : affiche l'image de l'écran simultanément sur l'ordinateur et sur le périphérique externe.
 - **Étendre** : affiche l'image étendue à la fois sur l'ordinateur et sur le périphérique externe.
 - **Périphérique externe uniquement** : affichage de l'image de l'écran sur le périphérique externe uniquement.

Chaque fois que vous appuyez sur la touche **f4**, l'état de l'affichage change.

 **REMARQUE :** Réglez la résolution de l'écran du périphérique externe, en particulier si vous avez choisi l'option « Étendre ». Pour obtenir de meilleurs résultats, sélectionnez **Démarrer > Panneau de configuration > Apparence et personnalisation > Ajuster la résolution de l'écran**.

Configuration d'un périphérique audio HDMI

Le HDMI est la seule interface vidéo qui prend en charge la vidéo et le son en haute définition. Une fois que vous avez connecté un téléviseur HDMI à l'ordinateur, procédez comme suit pour activer les fonctions audio du périphérique HDMI :

1. Cliquez avec le bouton droit sur l'icône **Haut-parleur** dans la zone de notification, à l'extrémité droite de la barre des tâches, puis sélectionnez **Périphériques de lecture**.
2. Dans l'onglet Lecture, sélectionnez **Périphérique de sortie numérique (HDMI)**.
3. Sélectionnez **Par défaut**, puis cliquez sur **OK**.

Pour réacheminer le flux audio vers les haut-parleurs de l'ordinateur, procédez comme suit :

1. Cliquez avec le bouton droit sur l'icône **Haut-parleurs** dans la zone de notification, à l'extrémité droite de la barre des tâches, puis sélectionnez **Périphériques de lecture**.
2. Dans l'onglet Lecture, cliquez sur **Haut-parleurs**.
3. Sélectionnez **Par défaut**, puis cliquez sur **OK**.

Utilisation d'Intel Wireless Display

Intel® Wireless Display vous permet de transmettre via une liaison sans fil le contenu de votre ordinateur vers votre périphérique de réception ou d'affichage, tel qu'une TV HD, un moniteur, un projecteur, une console de jeux vidéo, un lecteur Blu-ray ou un enregistreur DVR, à l'aide d'un adaptateur sans fil en option (vendu séparément). Pour plus d'informations sur l'utilisation de l'adaptateur sans fil, reportez-vous aux instructions fournies par le fabricant.

Pour ouvrir Intel Wireless Display, sélectionnez **Démarrer > Tous les programmes > Intel WiDi**.



REMARQUE : Avant d'utiliser la fonctionnalité d'affichage sans fil, assurez-vous que votre périphérique sans fil est activé.

5 Navigation dans l'écran

Les techniques suivantes permettent de naviguer dans l'écran de l'ordinateur :

- Mouvements tactiles
- Clavier et souris

Les mouvements tactiles peuvent être utilisés sur le pavé tactile de votre ordinateur ou sur un écran tactile (certains modèles uniquement).

 **REMARQUE :** Une souris USB externe (vendue séparément) peut être connectée à l'un des ports USB de l'ordinateur.

Certains modèles d'ordinateurs possèdent également des touches d'action spéciales ou des touches d'activation sur le clavier pour réaliser des tâches répétitives.

Certains ordinateurs peuvent également être équipés d'un pavé numérique intégré.

Utilisation des mouvements de l'écran tactile et du pavé tactile

Le pavé tactile vous permet de naviguer sur l'écran de l'ordinateur et de contrôler le pointeur en toute simplicité à l'aide de mouvements tactiles. Pour naviguer sur l'écran tactile, utilisez les boutons gauche et droite du pavé tactile comme vous le feriez avec les boutons d'une souris externe.

Vous pouvez également personnaliser les mouvements et afficher des démonstrations de leur fonctionnement. Sélectionnez **Démarrer > Panneau de configuration > Matériel et audio > Périphériques et imprimantes > Souris**.

 **REMARQUE :** La plupart des mouvements indiqués ci-après peuvent être utilisés sur un pavé tactile ou un écran tactile. Ceux indiqués « écran tactile uniquement » peuvent être utilisés uniquement sur les modèles dotés d'un écran tactile. Les mouvements du pavé tactile ne sont pas pris en charge par toutes les applications.

Défilement

Le défilement est utile pour faire défiler une page ou une image vers le haut, le bas ou verticalement.

- Placez deux doigts légèrement écartés sur la zone du pavé tactile, puis déplacez-les horizontalement ou verticalement.

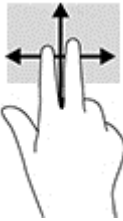

Pincement à deux doigts pour zoomer

Le pincement vous permet d'effectuer un zoom avant ou arrière sur des images ou du texte.

- Pour faire un zoom arrière, placez deux doigts légèrement écartés sur le pavé tactile et rapprochez-les.
- Pour faire un zoom avant, placez deux doigts sur la zone du pavé tactile et éloignez-les l'un de l'autre.

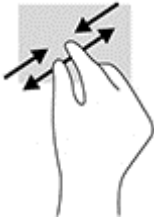

Utilisation du clavier et de la souris

Le clavier et la souris vous permettent de saisir des caractères, de sélectionner des éléments, d'effectuer un défilement et d'effectuer les mêmes fonctions qu'à l'aide des mouvements tactiles. Le clavier vous permet également d'utiliser des touches d'action et des touches d'activation pour réaliser des fonctions spécifiques.

 **REMARQUE :** En fonction de votre pays ou région, les touches et fonctions du clavier peuvent être différentes de celles décrites dans cette section.

Utilisation des touches

Vous pouvez accéder rapidement à des informations ou exécuter des fonctions en utilisant certaines touches et combinaisons de touches.

Utilisation des touches d'action

Une touche d'action effectue une fonction attribuée. L'icône figurant sur chaque touche de fonction illustre la fonction attribuée à cette touche.













Pour utiliser la fonction d'une touche d'action, maintenez enfoncée cette touche.

 **ATTENTION :** Procédez avec la plus grande prudence lorsque vous apportez des modifications dans Setup Utility (BIOS). Toute erreur pourrait empêcher l'ordinateur de fonctionner correctement.

La fonction de chaque touche d'action est activée en usine. Vous pouvez désactiver cette fonction dans Setup Utility (BIOS). Reportez-vous au chapitre [Utilisation de l'utilitaire Setup Utility \(BIOS\) et du diagnostic matériel](#)

de PC HP (UEFI) à la page 52 pour obtenir des instructions sur l'ouverture de Setup Utility (BIOS), puis suivez les instructions affichées en bas de l'écran.

Après avoir désactivé la fonction de la touche d'action, vous pouvez continuer à utiliser chaque fonction en appuyant sur la touche **fn** en combinaison avec la touche d'action appropriée.

Icône	Touche	Description
	f1	Ouvre Aide et support, qui fournit des didacticiels, des informations sur votre ordinateur et le système d'exploitation Windows, met à votre disposition des réponses à vos questions et offre des mises à jour pour votre ordinateur. Aide et support offre également des outils de dépannage automatisés et permet d'accéder au support.
	f2	Diminue progressivement la luminosité de l'écran lorsque vous appuyez sur cette touche.
	f3	Augmente progressivement la luminosité de l'écran lorsque vous appuyez sur cette touche.
	f4	Bascule l'image à l'écran entre les périphériques d'affichage connectés au système. Par exemple, lorsqu'un moniteur est connecté à l'ordinateur, le fait d'appuyer plusieurs fois sur cette touche permet d'alterner l'affichage des images entre l'ordinateur et le moniteur ou de les afficher sur les deux.
	f5	Active ou désactive la fonction de rétroéclairage du clavier. REMARQUE : Pour prolonger la durée de vie de la batterie, désactivez cette fonction.
	f6	Coupe ou restaure le son des haut-parleurs.
	f7	Diminue progressivement le volume des haut-parleurs lorsque vous maintenez cette touche enfoncée.
	f8	Augmente progressivement le volume des haut-parleurs lorsque vous maintenez cette touche enfoncée.
	f9	Lit le morceau précédent d'un CD audio ou le chapitre précédent d'un DVD ou d'un disque Blu-ray (BD).
	f10	Commence, interrompt ou reprend la lecture d'un DVD, d'un CD audio ou d'un disque Blu-ray (BD).
	f11	Lit le morceau suivant d'un CD audio ou le chapitre suivant d'un DVD ou d'un disque Blu-ray (BD).
	f12	Active ou désactive la fonction sans fil. REMARQUE : Un réseau sans fil doit être configuré pour permettre une connexion sans fil.

Utilisation des touches d'activation

Une touche d'activation est une combinaison associant la touche **fn** et la touche **echap** ou la combinaison associant la **barre d'espace**, sur certains modèles.

Pour utiliser une touche d'activation :

- ▲ Appuyez brièvement sur la touche **fn**, puis sur la deuxième touche de la combinaison.

Utilisation des combinaisons de touches ALT GR

Dans certains pays, les claviers possèdent une touche ALT GR qui permet de réaliser des combinaisons de touches spéciales. Par exemple, pour taper le symbole de la roupie sur un clavier équipé de cette touche, appuyez sur la combinaison de touches **alt gr+4**. Les claviers disponibles en Inde peuvent utiliser les touches **ctrl+maj+4** pour insérer le symbole de la roupie.

Pour plus d'informations sur les combinaisons de touches ALT GR, reportez-vous au site Web de Microsoft Office, <http://www.office.microsoft.com>, et lancez une recherche sur « ALT GR ».

Utilisation du pavé numérique interne

L'ordinateur dispose d'un pavé numérique intégré et prend également en charge un pavé numérique externe ou un clavier externe en option doté d'un pavé numérique. Reportez-vous à la section [Touches à la page 12](#) pour plus d'informations sur le pavé numérique intégré.

Élément	Description
Touche ver num	Contrôle le fonctionnement du pavé numérique interne. Appuyez sur cette touche pour basculer entre les fonctions numériques standard d'un pavé numérique externe (fonction activée par défaut) et les fonctions de navigation (signalées par les flèches de direction sur les touches). REMARQUE : Lorsque la fonction du pavé numérique est active à l'arrêt de l'ordinateur, elle est rétablie au redémarrage de ce dernier.
Pavé numérique interne	Il est configuré en usine pour fonctionner comme un pavé numérique externe. Pour basculer entre les fonctions numériques et les fonctions de navigation (signalées par les flèches de direction sur les touches), appuyez sur la touche ver num .

6 Gestion de l'alimentation

Votre ordinateur peut fonctionner sur batterie ou sur l'alimentation secteur externe. Lorsque l'ordinateur fonctionne uniquement sur batterie et qu'aucune source d'alimentation secteur n'est disponible pour charger la batterie, veillez à contrôler et économiser la charge de la batterie. Votre ordinateur est doté d'un mode de gestion de l'alimentation optimal qui permet de gérer l'utilisation de l'alimentation pour trouver un équilibre entre les performances de l'ordinateur et l'économie d'énergie.

Activation du mode veille et veille prolongée

Windows comporte deux états d'économie d'énergie : veille et veille prolongée.

- **Veille** : le mode veille est activé automatiquement après une période d'inactivité lorsque l'ordinateur fonctionne sur batterie ou sur l'alimentation externe. Votre travail est enregistré dans la mémoire, ce qui vous permet de reprendre votre travail très rapidement. Vous pouvez également activer le mode veille manuellement. Pour plus d'informations, reportez-vous à la section [Activation et sortie manuelle du mode veille à la page 30](#).
- **Veille prolongée** : le mode veille prolongée est activé automatiquement lorsque la batterie atteint un niveau de charge critique en mode veille. En mode veille prolongée, votre travail est enregistré dans un fichier de mise en veille prolongée et l'ordinateur se met hors tension.



REMARQUE : Vous pouvez lancer manuellement le mode de veille prolongée. Reportez-vous aux sections [Activation et sortie manuelle du mode veille à la page 30](#) et [Activation et sortie du mode veille prolongée manuellement \(certains modèles uniquement\) à la page 31](#).



ATTENTION : Pour éviter tout risque d'altération audio ou vidéo, de perte de fonctionnalité de lecture audio ou vidéo ou de perte de données, n'activez pas le mode veille pendant la lecture ou la gravure d'un disque ou d'une carte multimédia externe.



REMARQUE : Il est impossible d'établir des communications réseau ou d'exécuter les fonctions de l'ordinateur lorsque ce dernier est en mode veille ou veille prolongée.

Activation et sortie manuelle du mode veille

Vous pouvez lancer le mode veille de l'une des manières suivantes :

- Fermez l'écran.
- Cliquez sur **Démarrer**, cliquez sur la flèche en regard du bouton Arrêter, puis sélectionnez **Mettre en veille**.

Pour quitter le mode veille :

- Appuyez brièvement sur l'interrupteur d'alimentation.
- Si l'écran est fermé, ouvrez-le.
- Appuyez sur une touche du clavier.
- Tapez ou effleurez le pavé tactile.

Lorsque l'ordinateur quitte le mode veille, les voyants d'alimentation s'allument et votre travail est restauré à l'écran.

 **REMARQUE :** Si vous avez défini un mot de passe pour sortir du mode veille, vous devez entrer votre mot de passe Windows pour que votre travail s'affiche à l'écran.

Activation et sortie du mode veille prolongée manuellement (certains modèles uniquement)

Vous pouvez configurer le mode veille prolongée activé par l'utilisateur et modifier d'autres paramètres d'alimentation et délais d'attente dans les options d'alimentation.

1. Cliquez sur **Démarrer**, cliquez sur la flèche en regard du bouton Arrêter, puis sélectionnez **Mettre en veille prolongée**.
2. Dans le volet gauche, cliquez sur **Choisir l'action du bouton d'alimentation**.
3. Cliquez sur **Modifier des paramètres actuellement non disponibles**.
4. Dans la zone **Lorsque j'appuie sur le bouton d'alimentation**, sélectionnez **Mettre en veille prolongée**.
5. Cliquez sur **Enregistrer les modifications**.

Lorsque l'ordinateur quitte le mode veille prolongée, les voyants d'alimentation s'allument et votre travail est restauré à l'écran.

 **REMARQUE :** Si vous avez défini un mot de passe pour sortir du mode veille, vous devez entrer votre mot de passe Windows pour que votre travail s'affiche à l'écran.

Définition d'une protection par mot de passe à la sortie de veille

Pour configurer l'ordinateur afin qu'il demande un mot de passe lorsqu'il quitte le mode veille ou veille prolongée, procédez comme suit :

1. Sélectionnez **Démarrer > Panneau de configuration > Système et sécurité > Options d'alimentation**.
2. Dans le volet gauche, cliquez sur **Demander un mot de passe pour sortir de veille**.
3. Cliquez sur **Modifier des paramètres actuellement non disponibles**.
4. Cliquez sur **Exiger un mot de passe (recommandé)**.

 **REMARQUE :** Si vous souhaitez créer un mot de passe pour votre compte ou modifier le mot de passe existant, cliquez sur **Créer ou modifier le mot de passe de votre compte utilisateur**, puis suivez les instructions à l'écran. Si vous ne souhaitez pas créer un mot de passe pour votre compte ou modifier le mot de passe existant, passez à l'étape 5.

5. Cliquez sur **Enregistrer les modifications**.

Utilisation de la jauge de batterie

Elle vous permet d'accéder rapidement aux paramètres d'alimentation et d'afficher la charge de la batterie.

- Pour afficher le pourcentage de charge restante de la batterie et le mode de gestion de l'alimentation actuel, placez le pointeur sur l'icône de la jauge de batterie, à l'extrémité droite de la barre des tâches.
- Pour accéder aux options d'alimentation ou modifier le mode de gestion de l'alimentation, cliquez sur l'icône de la jauge de batterie et sélectionnez un élément dans la liste.

Différentes icônes de jauge de batterie indiquent si l'ordinateur fonctionne sur batterie ou sur l'alimentation externe. L'icône affiche également un message si la batterie atteint un niveau bas ou critique.

Sélection d'un mode de gestion de l'alimentation

Un mode de gestion de l'alimentation gère la manière dont l'ordinateur utilise l'alimentation et vous aide à économiser l'énergie et à optimiser les performances..

Les modes de gestion de l'alimentation suivants sont disponibles :

- **Recommandé par HP.** Équilibre automatiquement les performances et la consommation d'énergie.
- **Économiseur d'énergie.** Économise l'énergie en réduisant les performances système et la luminosité de l'écran.
- **Performances élevées.** Favorise les performances, mais peut consommer beaucoup d'énergie.

Vous pouvez créer votre propre mode de gestion de l'alimentation et le personnaliser en fonction de vos besoins.

Utilisez HP Power Manager (certains modèles) ou le Panneau de configuration Windows pour sélectionner un mode de gestion de l'alimentation ou créer le vôtre.

Pour démarrer HP Power Manager, sélectionnez **Démarrer > Panneau de configuration > Matériel et audio > HP Power Manager**.

Pour accéder aux options d'alimentation du Panneau de configuration, sélectionnez **Démarrer > Panneau de configuration > Système et sécurité > Options d'alimentation**, puis sélectionnez un mode de gestion de l'alimentation dans la liste.

Fonctionnement sur batterie

Lorsque l'ordinateur contient une batterie chargée et qu'il n'est pas connecté à une alimentation externe, il est alimenté par la batterie et la luminosité de l'écran est réduite pour prolonger la durée de vie de la batterie. La batterie se décharge lentement lorsque l'ordinateur est hors tension et qu'il est déconnecté de l'alimentation externe.

La durée de vie d'une batterie d'ordinateur varie en fonction des paramètres de gestion de l'alimentation, des applications exécutées sur l'ordinateur, de la luminosité de l'affichage, des périphériques externes connectés à l'ordinateur, ainsi que d'autres facteurs.

Batterie remplaçable

 **AVERTISSEMENT !** Pour réduire les risques de sécurité potentiels, n'utilisez que la batterie remplaçable par l'utilisateur fournie avec l'ordinateur, une batterie de remplacement fournie par HP ou une batterie compatible achetée auprès de HP.

 **ATTENTION :** Le retrait d'une batterie qui est l'unique source d'alimentation pour l'ordinateur peut entraîner une perte de données. Par conséquent, avant tout retrait de la batterie, enregistrez votre travail et activez le mode veille prolongée, ou arrêtez l'ordinateur dans Windows.

Pour retirer la batterie :

1. Retournez l'ordinateur sur une surface plane.
2. Faites glisser le loquet de dégagement de la batterie **(1)** pour la libérer.



REMARQUE : Le loquet de dégagement de la batterie reprend automatiquement sa position initiale.

3. Faites pivoter la batterie (2) vers le haut et retirez-la de l'ordinateur (3).

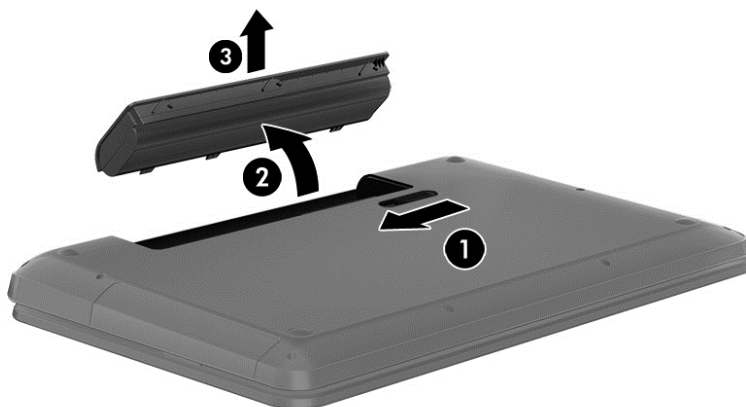

Recherche d'informations sur la batterie

Pour contrôler l'état de votre batterie ou si votre batterie ne tient plus la charge, exécutez l'outil Contrôle de la batterie dans HP Support Assistant. Pour accéder aux informations sur la batterie, sélectionnez **Démarrer > HP Support Assistant > Suivant > Battery and performance** (Batterie et performances) > **Alimentation et batterie > Contrôle de la batterie HP**.

HP Support Assistant fournit les informations et les outils suivants sur la batterie :

- Test de la batterie
- Informations sur les types, spécifications, cycles de vie et capacités des batteries

Économie d'énergie de la batterie

Suivez ces conseils pour économiser l'énergie de la batterie et optimiser sa durée de vie :

- Réduisez la luminosité de l'écran.
- Sélectionnez le paramètre **Économies d'énergie** dans Options d'alimentation.
- Retirez la batterie de l'ordinateur lorsque vous ne l'utilisez pas ou ne la rechargez pas.
- Désactivez les périphériques sans fil lorsque vous ne les utilisez pas.
- Déconnectez les périphériques externes non utilisés qui ne sont pas branchés sur une source d'alimentation externe, tel qu'un disque dur externe connecté à un port USB.
- Arrêtez, désactivez ou supprimez les cartes multimédia externes que vous n'utilisez pas.
- Avant de vous absenter, activez le mode veille ou veille prolongée, ou arrêtez l'ordinateur.

Identification des niveaux bas de batterie

Lorsqu'une batterie qui est l'unique source d'alimentation de l'ordinateur atteint un niveau faible ou critique de charge, l'icône de jauge de batterie dans la zone de notification affiche une notification de niveau faible ou critique de la batterie.



REMARQUE : Pour plus d'informations sur la jauge de batterie, reportez-vous à la section [Utilisation de la jauge de batterie à la page 31](#).

L'ordinateur prend les mesures suivantes dans le cas d'un niveau critique de charge :

- Si le mode veille prolongée est activé et que l'ordinateur est sous tension ou en mode veille, le mode veille prolongée est activé.
- Si le mode veille prolongée est désactivé et que l'ordinateur est sous tension ou en mode veille, l'ordinateur reste brièvement en mode veille avant de s'arrêter. Les données non enregistrées sont alors perdues.

Résolution d'un niveau bas de batterie

Résolution d'un niveau bas de batterie lorsqu'une source d'alimentation externe est disponible

- Connectez un adaptateur secteur.
- Connectez un périphérique d'amarrage ou d'extension en option.
- Connectez un adaptateur d'alimentation en option acheté comme accessoire auprès de HP.

Résolution d'un niveau bas de batterie lorsqu'aucune source d'alimentation n'est disponible

Enregistrez votre travail et arrêtez l'ordinateur.

Résolution d'un niveau bas de batterie lorsque l'ordinateur ne peut pas quitter le mode veille prolongée

Lorsque l'ordinateur n'a pas suffisamment de charge pour quitter le mode veille prolongée, procédez comme suit :

1. Remplacez la batterie remplaçable par l'utilisateur déchargée par une batterie chargée ou connectez l'adaptateur secteur à l'ordinateur et à l'alimentation externe.
2. Quittez le mode veille prolongée en appuyant sur l'interrupteur d'alimentation.

Stockage d'une batterie remplaçable par l'utilisateur

⚠ ATTENTION : Pour éviter d'endommager une batterie, ne l'exposez pas à des températures élevées pendant de longues périodes.

Si votre ordinateur reste inutilisé et débranché de toute source externe d'alimentation pendant plus de 2 semaines, retirez la batterie et placez-la dans un endroit frais et sec pour prolonger sa durée de vie.

Une batterie stockée doit être contrôlée tous les 6 mois. Si la capacité est inférieure à 50 %, rechargez-la avant de la restocker.

Mise au rebut d'une batterie remplaçable par l'utilisateur

⚠ AVERTISSEMENT ! Pour réduire tout risque d'incendie ou de brûlure, abstenez-vous de démonter, d'écraser ou de perforer la batterie ; ne court-circuitiez pas ses connecteurs externes ; ne la jetez pas dans l'eau ou le feu.

Pour obtenir des informations sur la mise au rebut des batteries, reportez-vous au document *Informations sur les réglementations, la sécurité et les conditions d'utilisation*. Pour accéder à ce manuel, sélectionnez **Démarrer > HP Support Assistant > Suivant > Poste de travail > Manuels de l'utilisateur**.

Remplacement d'une batterie remplaçable par l'utilisateur

L'outil Contrôle de la batterie, dans HP Support Assistant, vous invite à remplacer la batterie lorsqu'une cellule interne ne se charge pas correctement ou lorsque la capacité de stockage de la batterie a atteint un niveau faible. Si la batterie est couverte par une garantie HP, les instructions fournies incluent un numéro

d'identification de garantie. Un message vous renvoie au site Web HP pour obtenir des informations sur la commande d'une nouvelle batterie.

Fonctionnement sur l'alimentation secteur externe

Pour plus d'informations sur la connexion à une alimentation secteur, reportez-vous au poster *Instructions d'installation* fourni avec l'ordinateur.

L'ordinateur n'utilise pas la batterie lorsque l'ordinateur est connecté à l'alimentation secteur externe à l'aide d'un adaptateur secteur approuvé ou d'un périphérique d'amarrage/d'extension en option.

⚠ AVERTISSEMENT ! Pour réduire les risques, n'utilisez que l'adaptateur secteur fourni avec l'ordinateur, un adaptateur secteur de remplacement fourni par HP ou un adaptateur secteur acheté en tant qu'accessoire auprès de HP.

Connectez l'ordinateur à une alimentation secteur externe dans l'une des conditions suivantes :

⚠ AVERTISSEMENT ! Ne chargez pas la batterie de l'ordinateur à bord d'un avion.

- Lors du chargement ou du calibrage d'une batterie
- Lors de l'installation ou de la modification du logiciel système
- Lors de la gravure d'informations sur un disque (certains modèles uniquement)
- Lors de l'exécution du défragmenteur de disque sur des ordinateurs équipés de disques durs internes
- Lors de l'exécution d'une sauvegarde ou d'une restauration

Lorsque vous connectez l'ordinateur à l'alimentation secteur externe :

- La batterie commence à se charger.
- La luminosité de l'écran augmente.
- L'icône de la jauge d'alimentation sur le bureau Windows change d'aspect.

Lorsque vous déconnectez l'alimentation secteur externe, les événements suivants se produisent :

- L'ordinateur bascule sur l'alimentation par batterie.
- La luminosité de l'écran est automatiquement réduite pour prolonger la durée de vie de la batterie.
- L'icône de la jauge d'alimentation sur le bureau Windows change d'aspect.

Résolution des problèmes d'alimentation

Testez l'adaptateur secteur si l'ordinateur présente l'un des symptômes suivants lorsqu'il est connecté au secteur :

- L'ordinateur ne démarre pas.
- L'écran ne s'allume pas.
- Les voyants d'alimentation sont éteints.

Pour tester l'adaptateur secteur :

1. Arrêtez l'ordinateur.
2. Connectez l'ordinateur à une prise électrique à l'aide de l'adaptateur secteur.
3. Mettez l'ordinateur sous tension.

- Si les voyants d'alimentation *s'allument*, l'adaptateur secteur fonctionne correctement.
- Si les voyants d'alimentation restent *éteints*, vérifiez la connexion entre l'adaptateur secteur et l'ordinateur et la connexion entre le cordon d'alimentation et la prise secteur pour vous assurer que les connexions sont sécurisées.
- Si les connexions sont sécurisées et que les voyants d'alimentation *restent éteints*, l'adaptateur secteur ne fonctionne pas et doit être remplacé.

Contactez le support technique pour obtenir plus d'informations sur le remplacement de l'adaptateur secteur.

Arrêt de l'ordinateur

 **ATTENTION :** Les informations non enregistrées seront perdues lors de l'arrêt de l'ordinateur.

La commande Arrêter ferme toutes les applications ouvertes, y compris le système d'exploitation, puis éteint l'écran et met l'ordinateur hors tension.

Arrêtez l'ordinateur dans les conditions suivantes :

- Lorsque vous devez remplacer la batterie ou accéder à des composants à l'intérieur de l'ordinateur
- Lorsque vous vous connectez à un périphérique externe non connecté à un port USB ou vidéo
- Lorsque l'ordinateur reste inutilisé et débranché de l'alimentation externe pendant une période prolongée

Même si l'interrupteur d'alimentation permet d'arrêter l'ordinateur, nous vous recommandons d'utiliser la commande Arrêter de Windows :

 **REMARQUE :** Si l'ordinateur est en mode veille ou veille prolongée, vous devez d'abord quitter ce mode avant de pouvoir arrêter l'ordinateur.

1. Enregistrez votre travail et fermez toutes les applications.
2. Sélectionnez **Démarrer > Arrêter**.

Si vous ne parvenez pas à arrêter l'ordinateur et que vous ne pouvez pas utiliser les procédures d'arrêt précédentes, essayez les procédures d'urgence ci-après dans l'ordre indiqué :

- Appuyez sur les touches **ctrl+alt+suppr**, puis cliquez sur le bouton **Alimentation** à l'écran.
- Appuyez sur l'interrupteur d'alimentation pendant au moins 5 secondes.
- Déconnectez l'ordinateur de l'alimentation externe.
- Sur les modèles équipés d'une batterie remplaçable par l'utilisateur, retirez cette dernière.

7 Protection de l'ordinateur

Il est important d'effectuer une maintenance régulière de votre ordinateur pour en assurer le bon fonctionnement, à l'aide d'outils tels que le Défragmenteur de disque et le Nettoyage de disque. Ce chapitre présente également des méthodes pour mettre à jour logiciels et pilotes, des instructions pour nettoyer l'ordinateur et des conseils pour emporter celui-ci en voyage (ou l'expédier).

Amélioration des performances

En procédant régulièrement à des tâches de maintenance (à l'aide d'outils tels que le défragmenteur de disque et le nettoyage de disque), vous pouvez améliorer les performances de votre ordinateur.

Manipulation des unités

Respectez les précautions suivantes lorsque vous manipulez des unités :

- Avant de retirer ou d'installer une unité, arrêtez l'ordinateur. Si vous ne savez pas si l'ordinateur est hors tension, en veille ou en veille prolongée, mettez-le sous tension, puis arrêtez-le via le système d'exploitation.
- Avant de manipuler une unité, libérez-vous de l'électricité statique en touchant une surface métallique non peinte de l'unité.
- Ne touchez pas les broches des connecteurs d'une unité amovible ou de l'ordinateur.
- Ne forcez pas lors de l'insertion d'une unité dans un compartiment.
- Lorsque la batterie est la seule source d'alimentation, vérifiez qu'elle est suffisamment chargée avant d'écrire sur un support.
- Si vous devez envoyer une unité par la poste, emballez-la dans un emballage à bulles d'air ou un autre emballage protecteur et apposez l'inscription « FRAGILE ».
- Évitez d'exposer l'unité à des champs magnétiques. Les portiques de détection et les bâtons de sécurité utilisés dans les aéroports sont des dispositifs de sécurité qui génèrent des champs magnétiques. Les tapis roulants et dispositifs de sécurité aéroportuaires similaires qui contrôlent les bagages utilisent généralement des rayons X et non des champs magnétiques, ce qui ne représente aucun risque pour les unités.
- Retirez le support d'une unité avant de retirer celle-ci de son compartiment, ou encore avant de la transporter, de l'envoyer ou de la stocker.
- Ne tapez pas sur le clavier de l'ordinateur et ne déplacez pas ce dernier pendant l'écriture d'un disque par une unité optique. Cette opération est sensible aux vibrations.
- Avant de déplacer un ordinateur branché sur un disque dur externe, passez en mode veille et attendez que l'écran s'éteigne ou débranchez correctement le disque dur externe.

Remplacement d'un disque dur

 **ATTENTION :** Les unités sont des composants fragiles que vous devez manipuler avec soin. Évitez de la faire tomber ou de placer des objets dessus, ne projetez pas de liquide dessus et ne l'exposez pas à une humidité ou à des températures extrêmes. Reportez-vous à la section [Manipulation des unités à la page 37](#) pour connaître les précautions à respecter lorsque vous manipulez des unités.

ATTENTION : Pour éviter le blocage du système et la perte de données :

Avant de retirer ou d'installer une unité, arrêtez l'ordinateur. Si vous ne savez pas si l'ordinateur est hors tension, en veille ou en veille prolongée, mettez-le sous tension, puis arrêtez-le via le système d'exploitation.

1. Enregistrez votre travail et arrêtez l'ordinateur.
2. Débranchez tous les périphériques externes connectés à l'ordinateur.
3. Débranchez le cordon d'alimentation de la prise secteur.
4. Retournez l'ordinateur sur une surface plane.
5. Retirez la batterie de l'ordinateur (reportez-vous à la section [Batterie remplaçable à la page 32](#)).

Retirez le disque dur :

1. Desserrez la vis du cache du disque dur **(1)**, puis retirez le cache.

2. Faites glisser le cache du disque dur **(2)** vers l'avant, puis retirez-le en le soulevant **(3)**.

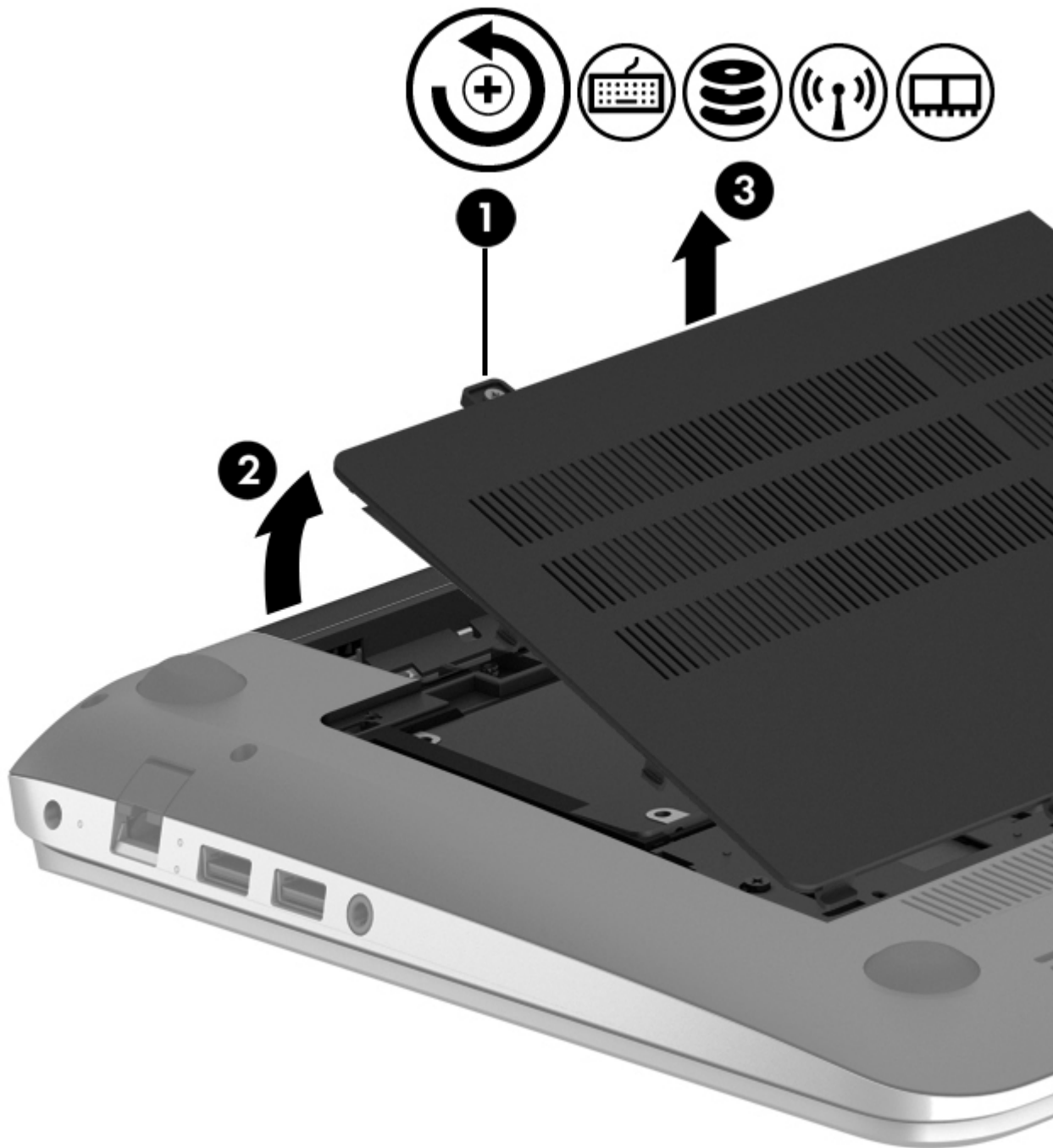

3. Soulevez le connecteur ZIF **(1)**, puis déconnectez le câble du disque dur **(2)** de l'ordinateur.
4. Retirez la vis **(3)** du disque dur.

5. Retirez le disque dur **(4)** de son compartiment.

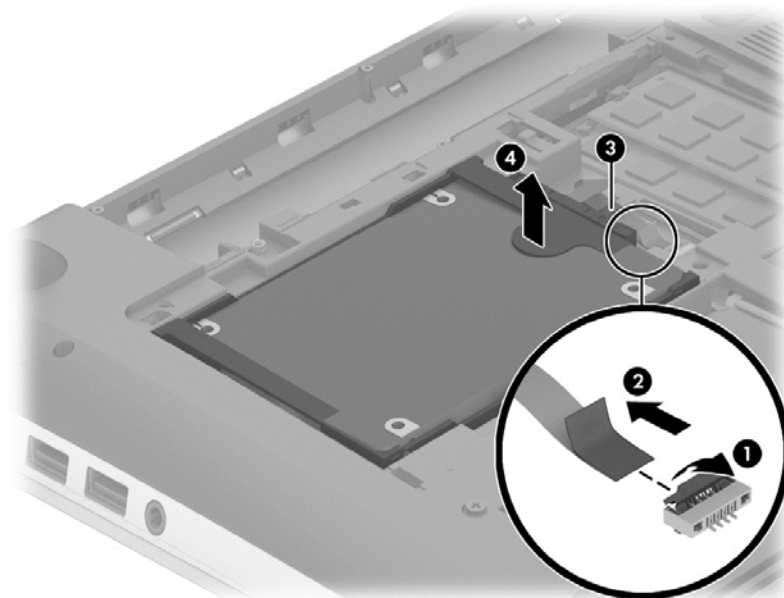

 **REMARQUE :** Après avoir retiré le disque dur de l'ordinateur, vous devez retirer le support du disque dur pour accéder au disque dur lui-même.

Pour installer un disque dur, suivez la procédure à l'envers.

Utilisation du défragmenteur de disque

Au fur et à mesure de l'utilisation de l'ordinateur, les fichiers sur le disque dur se fragmentent. Un disque dur fragmenté signifie que les données ne sont pas contiguës (séquentielles). Par conséquent, le disque est sollicité plus fortement pour rechercher les fichiers, ce qui ralentit l'ordinateur. Le défragmenteur de disque rassemble (ou réorganise physiquement) les fichiers et les dossiers fragmentés sur le disque dur afin d'améliorer son fonctionnement.

 **REMARQUE :** Il n'est pas nécessaire d'exécuter le défragmenteur de disque dur sur les disques durs électroniques.

Une fois que vous l'avez lancé, il fonctionne de façon autonome. Toutefois, selon la taille de votre disque dur et le nombre de fichiers fragmentés, cette opération peut durer plus d'une heure.

HP vous recommande de défragmenter votre disque dur au moins une fois par mois. Vous pouvez définir le défragmenteur de disque pour qu'il s'exécute tous les mois, mais vous pouvez défragmenter manuellement votre disque dur à tout moment.

Pour exécuter le défragmenteur de disque :

1. Connectez l'ordinateur à l'alimentation secteur.
2. Sélectionnez **Démarrer > Tous les programmes > Accessoires > Outils système > Défragmenteur de disque**.
3. Suivez les instructions à l'écran.

Pour des informations supplémentaires, consultez l'aide du défragmenteur de disque.

Utilisation du nettoyage de disque

Le nettoyage de disque recherche sur le disque dur les fichiers non nécessaires que vous pouvez supprimer en toute sécurité pour libérer de l'espace sur le disque. L'ordinateur fonctionne ainsi plus efficacement.

Pour exécuter le nettoyage de disque :

1. Sélectionnez **Démarrer > Tous les programmes > Accessoires > Outils système > Nettoyage de disque**.
2. Suivez les instructions à l'écran.

Ajout ou remplacement de modules mémoire

L'ajout de mémoire peut contribuer à améliorer les performances de votre ordinateur. Votre ordinateur peut être comparé à votre bureau. Le disque dur correspond à l'armoire de classement où vous rangez votre travail et la mémoire correspond à la table sur laquelle vous travaillez. Lorsque la mémoire devient insuffisante pour supporter tout votre travail, à l'image d'une table croulant sous les documents, votre productivité ralentit. Pour améliorer les performances, une solution efficace consiste à augmenter la quantité de mémoire installée dans votre ordinateur.

L'ordinateur est doté de deux connecteurs de module mémoire. Les connecteurs de module mémoire sont situés sous l'ordinateur, sous le cache du disque dur. La capacité de mémoire de l'ordinateur peut être mise à niveau grâce à l'ajout d'un module mémoire ou le remplacement du module mémoire existant dans l'un des connecteurs de module mémoire.

 **REMARQUE :** Avant d'ajouter ou de remplacer un module mémoire, assurez-vous que l'ordinateur dispose de la version la plus récente du BIOS, et mettez à jour le BIOS si nécessaire. Reportez-vous à la section [Mise à jour du BIOS à la page 52](#).

 **ATTENTION :** L'absence de mise à jour de l'ordinateur avec le dernier BIOS avant d'installer ou de remplacer un module mémoire peut entraîner divers problèmes système.

 **AVERTISSEMENT !** Pour éviter tout risque de choc électrique ou d'endommagement de l'équipement, débranchez le cordon d'alimentation et retirez toutes les batteries avant d'installer un module mémoire.

 **ATTENTION :** Les décharges électrostatiques peuvent endommager les composants électroniques. Avant toute manipulation, touchez un objet métallique relié à la terre pour éliminer l'électricité statique que vous pouvez avoir accumulée.

 **REMARQUE :** Pour utiliser une configuration à deux canaux avec un deuxième module mémoire, assurez-vous que les deux modules mémoire sont identiques.

Pour ajouter ou remplacer un module mémoire :

 **ATTENTION :** Pour éviter le blocage du système et la perte de données :

Arrêtez l'ordinateur avant de procéder à l'ajout ou au remplacement de modules mémoire. Ne retirez pas les modules mémoire lorsque l'ordinateur est sous tension, en veille ou en veille prolongée.

Si vous ne savez pas si l'ordinateur est hors tension ou en veille prolongée, mettez-le sous tension en appuyant sur l'interrupteur d'alimentation. Arrêtez-le ensuite par le biais du système d'exploitation.

1. Enregistrez votre travail et arrêtez l'ordinateur.
2. Débranchez tous les périphériques externes connectés à l'ordinateur.
3. Débranchez le cordon d'alimentation de la prise secteur.
4. Retournez l'ordinateur sur une surface plane.
5. Retirez la batterie de l'ordinateur (reportez-vous à la section [Batterie remplaçable à la page 32](#)).

6. Retirez le cache de service de l'ordinateur.
 7. Si vous remplacez un module mémoire, retirez le module mémoire existant :
 - a. Retirez les loquets de retenue **(1)** situés de chaque côté du module mémoire.
Le module mémoire se soulève.
 - b. Saisissez le module mémoire **(2)** par ses bords, puis extrayez-le délicatement de son connecteur.
-
- ⚠ ATTENTION :** Pour éviter d'endommager le module mémoire, tenez-le uniquement par les bords. Ne touchez pas ses composants.
-

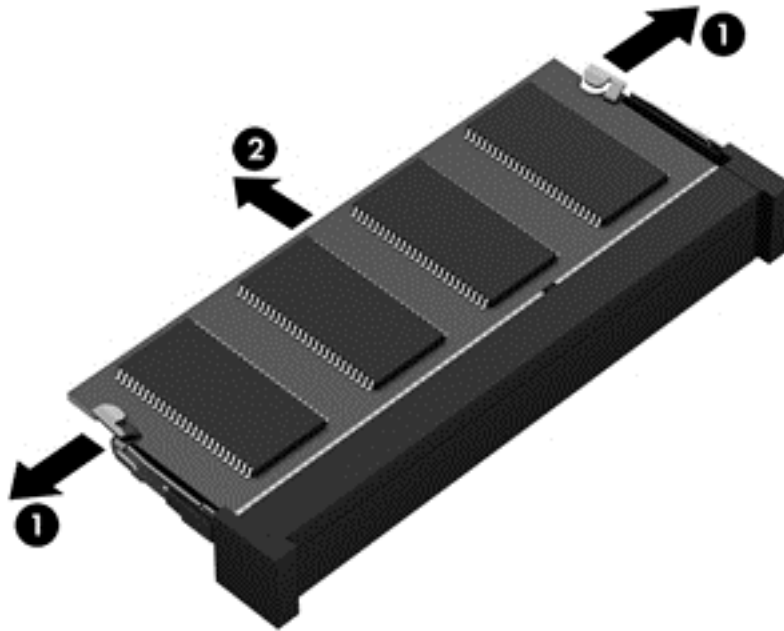

Pour protéger un module mémoire après son retrait, placez-le dans un emballage de protection contre l'électricité statique.

8. Insérez un nouveau module mémoire :

⚠ ATTENTION : Pour éviter d'endommager le module mémoire, tenez-le uniquement par les bords. Ne touchez pas ses composants.

- a. Alignez le bord à encoche **(1)** du module mémoire sur le taquet de son connecteur.
 - b. Orientez le module selon un angle de 45 degrés par rapport à la surface du compartiment du module mémoire, puis insérez-le dans le connecteur du module mémoire **(2)** jusqu'à ce qu'il soit en place.
 - c. Appuyez délicatement sur le module mémoire **(3)**, en appliquant la même force sur ses bords gauche et droit, jusqu'à l'enclenchement des loquets de retenue.
-
- ⚠ ATTENTION :** Veillez à ne pas plier le module mémoire afin de ne pas l'endommager.
-

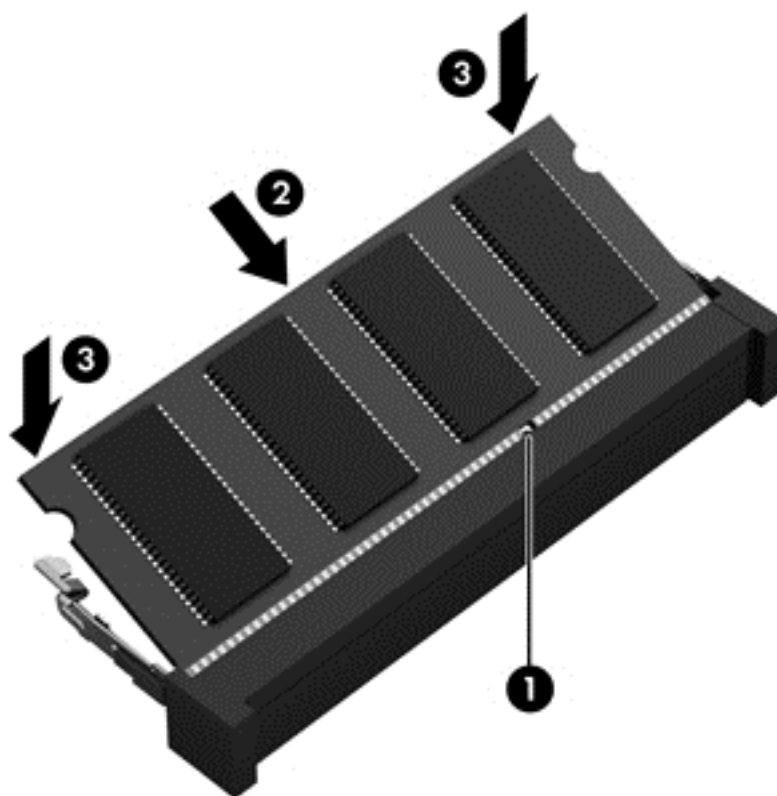

9. Remettez en place le cache de service.
10. Remettez en place la batterie.
11. Orientez le côté droit de l'ordinateur vers le haut et reconnectez l'alimentation externe et les périphériques externes.
12. Mettez l'ordinateur sous tension.

Mise à jour des logiciels et pilotes

HP recommande de mettre à jour régulièrement vos logiciels et pilotes avec les versions les plus récentes. Les mises à jour peuvent permettre de résoudre des problèmes et ajoutent de nouvelles fonctions et options à votre ordinateur. La technologie ne cesse d'évoluer ; la mise à jour des logiciels et pilotes permet donc à votre ordinateur d'exécuter les toutes dernières technologies disponibles. Par exemple, des composants graphiques anciens peuvent s'avérer incompatibles avec les tout derniers logiciels de jeu. Sans les derniers pilotes, vous ne serez pas en mesure de tirer le meilleur parti de votre équipement.

Accédez à la page <http://www.hp.com/support> pour télécharger les dernières versions des logiciels et pilotes HP. Vous pouvez également vous inscrire pour recevoir des notifications automatiques de mise à jour dès qu'elles sont disponibles.

Nettoyage de votre ordinateur

Utilisez les produits suivants pour nettoyer en toute sécurité votre ordinateur :

- Chlorure d'ammonium diméthylbenzylique en solution à 0,3 % maximum (par exemple, des lingettes jetables commercialisées sous diverses marques)
- Liquide nettoyant pour vitres sans alcool

- Eau savonneuse
- Chiffon microfibre sec ou peau de chamois (chiffon antistatique non gras)
- Lingettes antistatiques

⚠ ATTENTION : Évitez les solvants forts susceptibles d'endommager de manière permanente votre ordinateur. Si vous n'êtes pas sûr qu'un produit de nettoyage est adapté à votre ordinateur, vérifiez que l'alcool, l'acétone, le chlorure d'ammonium, le chlorure de méthylène et les solvants hydrocarbonés sont absents de sa composition.

Les matières fibreuses, telles que les serviettes en papier, peuvent rayer l'ordinateur. À long terme, les particules de poussière et les produits de nettoyage peuvent finir par s'incruster dans les rayures.

Procédures de nettoyage

Pour nettoyer en toute sécurité votre ordinateur, suivez les instructions de cette section.

⚠ AVERTISSEMENT ! Pour éviter tout risque d'électrocution ou de détérioration des composants, ne nettoyez pas l'ordinateur lorsqu'il est sous tension.

- Mettez l'ordinateur hors tension.
- Débranchez l'alimentation externe.
- Déconnectez tous les périphériques externes alimentés.

⚠ ATTENTION : Pour ne pas endommager les composants internes, ne vaporisez pas d'agents de nettoyage ou de liquides directement sur la surface de l'ordinateur. Les liquides projetés sur la surface risquent d'endommager de façon permanente les composants internes.

Nettoyage de l'écran (ordinateurs tout-en-un ou ordinateurs portables)

Essayez délicatement l'écran à l'aide d'un chiffon doux et non pelucheux imprégné d'un nettoyant pour vitres sans alcool. Assurez-vous que l'écran est sec avant de refermer l'ordinateur.

Nettoyage du capot ou des parties latérales

Pour nettoyer et désinfecter le capot ou les parties latérales, utilisez une lingette en microfibre ou une peau de chamois imprégnée de l'une des solutions de nettoyage répertoriées ci-dessus ou une lingette jetable anti-bactérie.

📝 REMARQUE : Lors du nettoyage du capot de l'ordinateur, effectuez un mouvement circulaire pour mieux retirer les poussières et dépôts.

Nettoyage du pavé tactile, du clavier ou de la souris

⚠ AVERTISSEMENT ! Pour éviter tout risque de choc électrique et toute détérioration des composants internes, n'utilisez pas d'embout d'aspirateur pour nettoyer le clavier. L'utilisation d'un aspirateur peut entraîner le dépôt de poussières ménagères sur le clavier.

⚠ ATTENTION : Pour ne pas endommager les composants internes, évitez toute infiltration de liquide entre les touches.

- Pour nettoyer le pavé tactile, le clavier ou la souris, utilisez un chiffon microfibre doux ou une peau de chamois, humidifiée avec une des solutions nettoyantes répertoriées précédemment, ou utilisez une lingette jetable destinée à cet usage.
- Pour éviter que les touches deviennent collantes et pour éliminer la poussière, les peluches et les particules susceptibles de se loger sous les touches, utilisez une bombe dépoussiérante à air comprimé avec embout directionnel.

Déplacement avec votre ordinateur ou transport

Si vous devez vous déplacer avec votre ordinateur ou le transporter, vous trouverez ci-dessous quelques conseils pour protéger votre équipement.

- Préparez votre ordinateur avant de le déplacer ou de le transporter :
 - Sauvegardez vos données sur une unité externe.
 - Retirez tous les disques et toutes les cartes multimédia externes, telles que les cartes numériques.
 - Désactivez et déconnectez tous les périphériques externes.
 - Retirez tout support de l'unité avant de retirer l'unité de son compartiment.

⚠ ATTENTION : Procédez de la sorte avant d'expédier, de stocker ou de vous déplacer avec le périphérique. Cette opération permet d'éviter tout risque de détérioration de l'ordinateur, d'une unité ou toute perte d'informations.

 - Arrêtez l'ordinateur.
 - Emportez une copie de sauvegarde de vos données. Conservez la copie de sauvegarde à l'écart de l'ordinateur.
 - Lorsque vous voyagez en avion, prenez l'ordinateur avec vos bagages à main ; ne l'enregistrez pas en soute.
-
- ⚠ ATTENTION :** Évitez d'exposer l'unité à des champs magnétiques. Les portiques de détection et les bâtons de sécurité utilisés dans les aéroports sont des dispositifs de sécurité qui génèrent des champs magnétiques. Les tapis roulants et dispositifs de sécurité aéroportuaires similaires qui contrôlent les bagages utilisent généralement des rayons X et non des champs magnétiques, ce qui ne représente aucun risque pour les unités.
-
- Si vous envisagez d'utiliser votre ordinateur en vol, écoutez les annonces indiquant à quel moment vous êtes autorisés à le faire. L'utilisation en vol de l'ordinateur est à la discrétion de la compagnie aérienne.
 - Si un ordinateur reste inutilisé et débranché de toute source d'alimentation externe pendant plus de 2 semaines, retirez la batterie et stockez-la séparément.
 - Si vous devez expédier l'ordinateur ou une unité par la poste, emballez-les dans un emballage à bulles d'air ou un autre emballage protecteur et apposez l'inscription « FRAGILE ».
 - Si l'ordinateur est équipé d'un périphérique sans fil, l'utilisation de ce dernier peut être limitée dans certains environnements. Ces restrictions peuvent s'appliquer à bord des avions, dans les hôpitaux, dans les lieux à proximité d'explosifs et dans les environnements dangereux. Si vous ne connaissez pas la politique relative à l'utilisation d'un périphérique particulier, demandez l'autorisation de l'utiliser avant de le mettre sous tension.
 - Si vous vous déplacez à l'étranger, appliquez les recommandations suivantes :

- Vérifiez les réglementations douanières relatives aux ordinateurs pour tous les pays/régions où vous vous rendez.
- Vérifiez les spécifications des cordons d'alimentation et des adaptateurs dans les pays/régions où vous prévoyez d'utiliser votre ordinateur. En effet, les spécifications de tension, de fréquence et de prise varient selon les pays/régions.

 **AVERTISSEMENT !** Afin de réduire le risque de choc électrique, d'incendie ou de détérioration du matériel, n'essayez pas d'alimenter l'ordinateur au moyen d'un kit de conversion de tension destiné aux équipements ménagers.

8 Protection de votre ordinateur et de vos informations

La sécurité de l'ordinateur est indispensable pour protéger la confidentialité, l'intégrité et la disponibilité de vos informations. Les solutions de sécurité standard fournies par le système d'exploitation Windows, les applications HP, l'utilitaire non-Windows Setup Utility (BIOS) et d'autres logiciels tiers peuvent vous aider à protéger votre ordinateur contre une large éventail de risques, notamment les virus, les vers et d'autres types de codes malveillants.

 **IMPORTANT :** Certaines fonctions de sécurité répertoriées dans ce chapitre peuvent ne pas être disponibles sur votre ordinateur.

Risque pour l'ordinateur	Fonction de sécurité
Utilisation non autorisée de l'ordinateur	<ul style="list-style-type: none">Mot de passe de mise sous tensionLecteur d'empreintes digitales
Virus informatiques	Logiciel antivirus
Accès non autorisé aux données	Logiciel de pare-feu
Accès non autorisé aux paramètres de Setup Utility (BIOS) et autres informations d'identification du système	Mot de passe administrateur
Menaces actuelles ou futures contre l'ordinateur	Mises à jour logicielles
Accès non autorisé à un compte utilisateur Windows	Mot de passe utilisateur
Retrait non autorisé de l'ordinateur	Verrou du câble antivol

Accès au logiciel de sécurité

HP Security Assistant (certains modèles) constitue un emplacement central pour accéder rapidement à un ensemble d'applications de sécurité organisées par tâche. Au lieu d'accéder à chaque application via le menu Démarrer et le Panneau de configuration, HP Security Assistant vous permet d'accéder aux applications pour les tâches de sécurité suivantes :

- Configuration de la sécurité d'Internet et de l'antivirus
- Sauvegarde et restauration de fichiers
- Gestion des mots de passe, comptes utilisateur et contrôles parentaux
- Protection de votre ordinateur et installation des dernières mises à jour HP et Windows
- Configuration du lecteur d'empreintes digitales (certains modèles)

Pour ouvrir HP Security Assistant, sélectionnez **Démarrer > Tous les programmes > Sécurité et protection > HP Security Assistant**.

Utilisation de mots de passe

Un mot de passe est un ensemble de caractères utilisés pour protéger les informations contenues sur votre ordinateur et sécuriser les transactions en ligne. Plusieurs types de mots de passe peuvent être définis. Par exemple, lorsque vous configurez votre ordinateur pour la première fois, vous êtes invité à créer un mot de passe utilisateur pour protéger votre ordinateur. Des mots de passe supplémentaires peuvent être définis dans Windows ou dans HP Setup Utility (BIOS) qui est préinstallé sur l'ordinateur.

Vous trouverez peut-être pratique d'utiliser le même mot de passe pour une fonction de Setup Utility (BIOS) et pour une fonction de sécurité Windows.

Utilisez les conseils suivants pour la création et l'enregistrement des mots de passe :

- Pour réduire le risque de blocage de l'ordinateur, notez chaque mot de passe et conservez-les en lieu sûr, à l'écart de l'ordinateur. Ne les stockez pas dans un fichier sur l'ordinateur.
- Lorsque vous créez des mots de passe, suivez les instructions définies par le logiciel.
- Changez vos mots de passe au moins tous les trois mois.
- Le mot de passe idéal est long et possède des lettres, signes de ponctuation, symboles et chiffres.
- Avant d'envoyer votre ordinateur pour réparation, sauvegardez vos fichiers, supprimez vos fichiers confidentiels, puis supprimez tous les réglages de mots de passe.

Pour des informations supplémentaires sur les mots de passe Windows, par exemple les mots de passe pour écran de veille, sélectionnez **Démarrer > Aide et support**.

Définition de mots de passe Windows

Mot de passe	Fonction
Mot de passe utilisateur	Protège l'accès à un compte utilisateur Windows.
Mot de passe administrateur	Protège l'accès au niveau administrateur au contenu de l'ordinateur. REMARQUE : Ce mot de passe ne peut pas être utilisé pour accéder au contenu de Setup Utility (BIOS).

Définition de mots de passe dans Setup Utility (BIOS)

Mot de passe	Fonction
Mot de passe administrateur	<ul style="list-style-type: none">• Doit être entré chaque fois que vous accédez à Setup Utility (BIOS).• Si vous oubliez votre mot de passe administrateur, vous ne pouvez pas accéder à Setup Utility (BIOS). REMARQUE : Le mot de passe administrateur peut être utilisé à la place du mot de passe de mise sous tension. REMARQUE : Votre mot de passe administrateur n'est pas interchangeable avec un mot de passe administrateur défini dans Windows. Il ne s'affiche pas lorsque vous le définissez, le saisissez, le modifiez ou le supprimez.

Mot de passe	Fonction
	<p>REMARQUE : Si vous entrez votre mot de passe de mise sous tension lors de la première vérification du mot de passe, vous devez entrer le mot de passe administrateur pour accéder à Setup Utility (BIOS).</p>
Mot de passe de mise sous tension	<ul style="list-style-type: none"> Vous devez l'entrer chaque fois que vous mettez sous tension/redémarrez l'ordinateur ou quittez le mode veille prolongée. Si vous oubliez votre mot de passe de mise sous tension, vous ne pouvez pas mettre sous tension/redémarrer l'ordinateur ni quitter le mode veille prolongée. <p>REMARQUE : Le mot de passe administrateur peut être utilisé à la place du mot de passe de mise sous tension.</p> <p>REMARQUE : Le mot de passe de mise sous tension ne s'affiche pas lorsqu'il est défini, entré, modifié ou supprimé.</p>

Pour définir, modifier ou supprimer un mot de passe administrateur ou de mise sous tension dans Setup Utility (BIOS) :

1. Pour démarrer Setup Utility (BIOS), démarrez ou redémarrez l'ordinateur, appuyez rapidement sur la touche **echap**, puis appuyez sur la touche **f10**.
2. Utilisez les touches de direction pour sélectionner **Sécurité**, puis suivez les instructions à l'écran.

Vos modifications prennent effet au redémarrage de l'ordinateur.

Utilisation d'un logiciel de sécurité sur Internet

Lorsque vous utilisez l'ordinateur pour accéder à la messagerie électronique, au réseau ou à Internet, vous l'exposez à des virus informatiques, logiciels espions et autres menaces en ligne. Pour protéger votre ordinateur, un logiciel de sécurité sur Internet comprenant un antivirus et des fonctions de pare-feu peut être installé sur votre ordinateur en version d'essai. Le logiciel de sécurité doit être mis à jour régulièrement afin de fournir une protection permanente contre les nouveaux virus détectés et les autres risques de sécurité. Il est vivement recommandé de mettre à niveau la version d'évaluation du logiciel ou d'acheter le logiciel de votre choix afin de protéger entièrement l'ordinateur.

Utilisation d'un logiciel antivirus

Les virus informatiques peuvent désactiver les applications, les utilitaires ou le système d'exploitation, ou les empêcher de fonctionner normalement. Les logiciels antivirus peuvent détecter la plupart des virus et les détruire. Dans la majorité des cas, ils peuvent réparer les dégâts occasionnés.

Les logiciels antivirus doivent être mis à jour régulièrement afin de fournir une protection permanente contre les nouveaux virus détectés.

Un logiciel antivirus peut être préinstallé sur votre ordinateur. Il est vivement recommandé d'utiliser le logiciel antivirus de votre choix pour protéger complètement l'ordinateur.

Pour plus d'informations sur les virus informatiques, tapez **virus** dans le champ de recherche d'Aide et support.

Utilisation d'un logiciel de pare-feu

Les pare-feu visent à empêcher tout accès non autorisé à un système ou à un réseau. Un pare-feu peut être un logiciel que vous installez sur l'ordinateur et/ou sur un réseau ou une solution à la fois matérielle et logicielle.

Deux types de pare-feu peuvent être envisagés :

- Pare-feu au niveau de l'hôte : logiciel qui protège uniquement l'ordinateur sur lequel il est installé.
- Pare-feu au niveau du réseau : installé entre le modem DSL ou le modem câble et le réseau domestique afin de protéger tous les ordinateurs présents sur le réseau.

Lorsqu'un pare-feu est installé sur un système, toutes les données échangées au niveau du système sont contrôlées et comparées à un ensemble de critères de sécurité définis par l'utilisateur. Toutes les données ne répondant pas à ces critères sont bloquées.

Installation de mises à jour logicielles

Les logiciels HP, Windows et tiers installés sur votre ordinateur doivent être régulièrement mis à jour pour corriger les problèmes de sécurité et améliorer les performances. Pour plus d'informations, reportez-vous à la section [Mise à jour des logiciels et pilotes à la page 43](#).

Installation de mises à jour de sécurité critiques

 **ATTENTION :** Microsoft envoie des alertes relatives à des mises à jour critiques. Pour protéger l'ordinateur des failles de sécurité et des virus, installez les mises à jour critiques dès que vous recevez une alerte de Microsoft.

Vous pouvez choisir que ces mises à jour soient installées automatiquement ou non. Pour modifier les paramètres, sélectionnez **Démarrer > Panneau de configuration > Système et sécurité > Windows Update > Modifier les paramètres**, puis suivez les instructions à l'écran.

Installation des mises à jour des logiciels HP et tiers

HP vous recommande de mettre régulièrement à jour les logiciels et pilotes préinstallés sur votre ordinateur. Accédez à la page <http://www.hp.com/support> pour télécharger les dernières versions. Sur cette page, vous pouvez également vous inscrire pour recevoir des notifications automatiques de mise à jour dès qu'elles sont disponibles.

Si vous avez installé des logiciels tiers après l'achat de votre ordinateur, mettez-les régulièrement à jour. Les éditeurs de logiciels fournissent des mises à jour de leurs produits pour corriger les problèmes de sécurité et améliorer les performances.

Protection de votre réseau sans fil

Lorsque vous configurez votre réseau sans fil, activez toujours les fonctions de sécurité. Pour plus d'informations, reportez-vous à la section [Protection de votre réseau WLAN à la page 17](#).

Sauvegarde des applications logicielles et des données

Sauvegardez régulièrement vos applications logicielles et vos données pour éviter toute perte ou altération permanente suite à une attaque de virus ou à une panne logicielle ou matérielle. Pour plus d'informations, reportez-vous au chapitre [Sauvegarde et restauration à la page 55](#).

Utilisation d'un verrou antivol en option

Un verrou antivol (vendu séparément) possède un caractère dissuasif, mais ne constitue pas une garantie contre une utilisation malveillante ou le vol du produit. Les verrous antivol constituent une méthode parmi d'autres que vous pouvez utiliser dans le cadre d'une solution de sécurité complète afin d'optimiser votre protection contre le vol.

L'emplacement pour câble antivol de votre ordinateur peut légèrement différer de l'illustration présentée dans cette section. Reportez-vous au chapitre [Découverte de votre ordinateur à la page 4](#) pour connaître la position de l'emplacement pour câble antivol sur votre ordinateur.

1. Enroulez le verrou antivol autour d'un objet fixe.
2. Insérez la clé **(1)** dans le verrou antivol **(2)**.
3. Insérez le verrou antivol dans l'emplacement qui lui est réservé sur l'ordinateur **(3)**, puis verrouillez-le à l'aide de la clé.

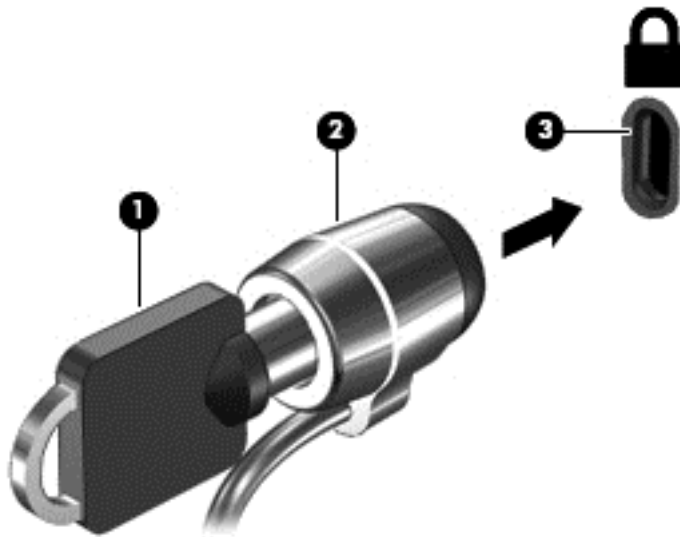

4. Retirez la clé et conservez-la en lieu sûr.

9 Utilisation de l'utilitaire Setup Utility (BIOS) et du diagnostic matériel de PC HP (UEFI)

L'utilitaire Setup Utility, à savoir le BIOS (Basic Input/Output System), contrôle la communication entre tous les périphériques d'entrée et de sortie du système (par exemple, les unités de disques, écrans, claviers, souris et imprimantes). Setup Utility (BIOS) inclut des paramètres pour les types de périphériques installés, la séquence de démarrage de l'ordinateur, ainsi que la quantité de la mémoire système et de la mémoire étendue.

Démarrage de Setup Utility (BIOS)

Pour démarrer Setup Utility (BIOS), démarrez ou redémarrez l'ordinateur, appuyez rapidement sur la touche **echap**, puis appuyez sur la touche **f10**.



REMARQUE : Procédez avec la plus grande prudence lorsque vous apportez des modifications dans Setup Utility (BIOS). Toute erreur pourrait empêcher l'ordinateur de fonctionner correctement.

Mise à jour du BIOS

Des mises à jour du BIOS peuvent être disponibles sur le site Web HP.

La plupart des mises à jour du BIOS proposées sur le site Web HP se présentent sous la forme de fichiers compressés appelés *SoftPaqs*.

Certaines mises à jour intègrent un fichier appelé *Readme.txt* qui contient des informations sur l'installation du fichier et la résolution de problèmes qui y sont liés.

Identification de la version du BIOS

Pour déterminer si les mises à jour du BIOS disponibles sont ultérieures aux versions du BIOS actuellement installées sur l'ordinateur, vous devez connaître la version actuelle du BIOS système.

Vous pouvez afficher des informations sur la version du BIOS (appelé également *date ROM* et *BIOS système*) en appuyant sur **fn+echap** (si vous êtes déjà dans Windows) ou en utilisant Setup Utility (BIOS).

1. Démarrez Setup Utility (BIOS).
2. Utilisez les touches de direction pour sélectionner **Main** (Principal) et prenez note de la version actuelle de votre BIOS.
3. Pour quitter Setup Utility (BIOS) sans enregistrer vos modifications, utilisez la touche de tabulation et les touches de direction pour sélectionner **Exit** (Quitter) > **Exit Discarding Changes** (Quitter en ignorant les modifications), puis appuyez sur la touche **entrée**.

Téléchargement d'une mise à jour du BIOS

 **ATTENTION :** Pour éviter d'endommager l'ordinateur ou de faire échouer l'installation, téléchargez et installez une mise à jour du BIOS uniquement lorsque l'ordinateur est connecté à une source d'alimentation externe fiable via un adaptateur secteur. N'effectuez aucun téléchargement ni aucune installation de mise à jour du BIOS lorsque l'ordinateur fonctionne sur batterie, est installé dans un dispositif d'accueil en option ou connecté à une source d'alimentation en option. Au cours du téléchargement et de l'installation, suivez les instructions ci-dessous.

Ne déconnectez pas l'alimentation de l'ordinateur en débranchant le cordon d'alimentation de la prise secteur.

N'arrêtez pas l'ordinateur et n'activez pas le mode veille ou veille prolongée.

Abstenez-vous d'insérer, de retirer, de connecter ou de déconnecter un périphérique, un câble ou un cordon.

1. Sélectionnez **Démarrer**, tapez `hp support assistant`, puis sélectionnez le programme **HP Support Assistant**.
2. Suivez les instructions à l'écran pour identifier votre ordinateur et accéder à la mise à jour du BIOS que vous souhaitez télécharger.
3. Dans la zone de téléchargement, procédez comme suit :
 - a. Identifiez la mise à jour du BIOS ultérieure à celle actuellement installée sur l'ordinateur. Notez la date, le nom ou un autre identifiant. Ces informations vous seront utiles pour rechercher la mise à jour une fois qu'elle aura été téléchargée sur le disque dur.
 - b. Suivez les instructions à l'écran pour télécharger les éléments sélectionnés sur le disque dur.
Notez le chemin d'accès à l'emplacement où sera téléchargée la mise à jour du BIOS sur le disque dur. Vous devrez accéder à cet emplacement lorsque vous serez prêt à installer la mise à jour.

 **REMARQUE :** Si vous connectez votre ordinateur à un réseau, consultez l'administrateur réseau avant d'installer des mises à jour logicielles, en particulier celles du BIOS système.

Les procédures d'installation du BIOS varient. Une fois le téléchargement terminé, suivez les instructions à l'écran. Si aucune instruction ne s'affiche, procédez comme suit :

1. Ouvrez l'Explorateur Windows en sélectionnant **Démarrer > Ordinateur**.
2. Double-cliquez sur la désignation du disque dur. Il s'agit généralement de Disque local (C:).
3. À l'aide du chemin d'accès noté précédemment, ouvrez le dossier du disque dur qui contient la mise à jour.
4. Double-cliquez sur le fichier dont l'extension est `.exe` (par exemple, *nomfichier.exe*).
L'installation du BIOS commence.
5. Terminez l'installation en suivant les instructions à l'écran.

 **REMARQUE :** Lorsqu'un message apparaît à l'écran pour indiquer que l'installation s'est correctement déroulée, vous pouvez supprimer le fichier téléchargé du disque dur.

Utilisation de l'interface UEFI de diagnostic matériel de PC HP

L'interface UEFI (Unified Extensible Firmware Interface) de diagnostic matériel de PC HP vous permet d'exécuter des tests de diagnostic afin de déterminer si le matériel de l'ordinateur fonctionne correctement. L'outil s'exécute en dehors du système d'exploitation pour isoler les pannes matérielles à partir des problèmes qui peuvent être causés par le système d'exploitation ou d'autres composants logiciels.

Pour démarrer l'interface UEFI de diagnostic matériel de PC HP :

1. Mettez sous tension ou redémarrez l'ordinateur. Lorsque le message « Press the ESC key for Startup Menu » (Pour accéder au menu de démarrage, appuyez sur la touche echap) apparaît dans l'angle inférieur gauche de l'écran, appuyez sur la touche **echap**. Lorsque le menu de démarrage s'affiche, appuyez sur la touche **f2**.

Le BIOS recherche les outils de diagnostic à trois emplacements dans l'ordre suivant :

- a. Unité USB connectée



REMARQUE : Pour télécharger l'outil de l'interface UEFI de diagnostic matériel de PC HP sur une unité USB, reportez-vous à la section [Téléchargement de l'interface UEFI de diagnostic matériel de PC HP sur un périphérique USB à la page 54](#).

- b. Disque dur

- c. Setup Utility (BIOS)

2. Lorsque l'outil de diagnostic s'ouvre, utilisez les touches de direction pour sélectionner le type de test de diagnostic que vous souhaitez exécuter, puis suivez les instructions à l'écran.



REMARQUE : Pour interrompre un test de diagnostic, appuyez sur la touche **echap**.

Téléchargement de l'interface UEFI de diagnostic matériel de PC HP sur un périphérique USB

Il existe deux méthodes pour télécharger HP PC Hardware Diagnostics sur un périphérique USB :

Téléchargement de la dernière version UEFI :

1. Ouvrez la page <http://hp.com/go/techcenter/pcdiags>. La page d'accueil de HP PC Diagnostics s'affiche.
2. Dans la section HP PC Hardware Diagnostics, cliquez sur le lien **Télécharger** et enfin sur **Exécuter**.

Télécharger une version du UEFI d'un produit spécifique :

1. Ouvrez la page <http://www.hp.com/support> et sélectionnez votre pays. La page Assistance HP s'affiche.
2. Cliquez sur **Pilotes & téléchargements**.
3. Dans la zone de texte, entrez le nom du produit, puis cliquez sur **Aller**.

–ou–

Cliquez sur **Rechercher** pour que HP détecte automatiquement votre produit.

4. Sélectionnez le modèle de votre ordinateur, puis sélectionnez votre système d'exploitation.
5. Dans la section **Diagnostic**, suivez les instructions à l'écran pour sélectionner et télécharger la version UEFI que vous souhaitez.

–ou–

Cliquez sur **Télécharger**, puis sélectionnez **Exécuter**.

10 Sauvegarde et restauration

Votre ordinateur comprend des outils fournis par le système d'exploitation et par HP pour vous aider à protéger vos données et à les restaurer si besoin.

Création de sauvegardes

1. Utilisez HP Recovery Manager pour créer des supports de restauration juste après l'installation de votre ordinateur.
2. Lorsque vous ajoutez du matériel ou des programmes logiciels, créez des points de restauration.
3. Lorsque vous ajoutez des photos, de la vidéo, de la musique et d'autres fichiers personnels, créez une sauvegarde de votre système et de vos informations personnelles.

Création d'un support de restauration pour restaurer le système d'origine

Dès l'installation de l'ordinateur terminée, il est conseillé de créer des disques de restauration ou une unité flash de restauration avec HP Recovery Manager. Vous aurez besoin des disques de restauration ou de l'unité flash de restauration pour exécuter une restauration du système en cas de corruption du disque dur. Une restauration du système réinstalle le système d'exploitation d'origine, puis configure les paramètres des logiciels par défaut.

Ce que vous devez savoir

- Un seul jeu de supports de restauration peut être créé. Manipulez ces outils de restauration avec précaution et conservez-les en lieu sûr.
- HP Recovery Manager examine l'ordinateur et détermine la capacité de stockage requise pour l'unité flash ou le nombre de DVD vierges nécessaires.

Utilisez des disques DVD-R, DVD+R, DVD-R double couche ou une unité flash. N'utilisez pas de disques réinscriptibles, tels que des CD±RW, des DVD±RW, des DVD±RW double couche et des BD-RE (Blu-ray réinscriptibles) ; ils sont incompatibles avec le logiciel HP Recovery Manager.
- Si aucune unité optique n'est intégrée à l'ordinateur, vous pouvez utiliser une unité optique externe en option (vendue séparément) afin de créer des disques de restauration ou vous pouvez obtenir des disques de restauration pour votre ordinateur sur le site Web HP. Si vous possédez une unité optique externe, elle doit être connectée à un port USB de l'ordinateur et non au port USB d'un périphérique externe (de type concentrateur USB).
- L'ordinateur doit être connecté au secteur avant de commencer la création du support de restauration.
- La procédure de création peut durer une heure ou plus. Elle ne doit pas être interrompue.
- Stockez le support de restauration dans un endroit sûr, à l'écart de l'ordinateur.
- Si nécessaire, vous pouvez quitter le logiciel avant d'avoir fini de créer les supports de restauration. À l'ouverture suivante de HP Recovery Manager, vous serez invité à poursuivre la procédure.

Création du support de restauration

1. Sélectionnez **Démarrer**, puis tapez `recovery` dans le champ de recherche. Sélectionnez **Recovery Manager** dans la liste. Si vous y êtes invité, autorisez la poursuite de l'opération.
2. Cliquez sur **Création du support de restauration**.
3. Suivez les instructions à l'écran pour continuer.

Pour procéder à la restauration, reportez-vous à la section [Restauration du système d'origine avec HP Recovery Manager à la page 59](#).

Création de points de restauration système

Un point de restauration système est un instantané de certains contenus du disque dur, enregistré par la fonction Restauration du système de Windows, à un moment spécifique. Un point de restauration contient des informations telles que les paramètres du registre utilisés par Windows. La restauration à un point de restauration précédent vous permet d'annuler les modifications apportées au système depuis la création du point de restauration.

La restauration à un point de restauration précédent n'affecte pas les fichiers de données enregistrés ou les e-mails créés depuis le dernier point de restauration, mais affecte les logiciels que vous pouvez avoir installés.

Par exemple, si vous téléchargez une photo depuis un appareil photo numérique, puis restaurez l'ordinateur dans l'état où il se trouvait la veille, la photo reste sur l'ordinateur.

Cependant, si vous installez un logiciel de visualisation de photos, puis restaurez l'ordinateur dans l'état où il se trouvait la veille, le logiciel est désinstallé et vous ne pouvez pas l'utiliser.

Ce que vous devez savoir

- Si vous retournez à un point de restauration et que vous changez d'avis par la suite, vous pouvez annuler la restauration.
- Il est conseillé de créer des points de restauration système dans les moments suivants :
 - Avant d'ajouter ou de modifier du matériel ou des logiciels
 - Régulièrement, lorsque le fonctionnement de l'ordinateur est optimal
- La fonction Restauration du système enregistre également des clichés instantanés des fichiers qui ont été modifiés depuis la création du dernier point de restauration. Pour plus d'informations sur l'utilisation de clichés instantanés à restaurer, reportez-vous à Aide et support.

Création d'un point de restauration système

1. Sélectionnez **Démarrer > Panneau de configuration > Système et sécurité > Système**.
2. Dans le volet de gauche, cliquez sur **Protection du système**.
3. Cliquez sur l'onglet **Protection du système**.
4. Cliquez sur **Créer**, puis suivez les instructions à l'écran.

Pour procéder à la restauration, reportez-vous à la section [Restauration à un point de restauration précédent à la page 58](#).

Sauvegarde du système et des données personnelles

Vous enregistrez sur votre ordinateur des données auxquelles vous tenez (par exemple, des fichiers, des e-mails et des photos) et souhaitez pouvoir les conserver, même si vous téléchargez un virus ou que le système cesse de fonctionner correctement. L'étendue de la restauration de vos fichiers dépend de la date de votre dernière sauvegarde. À mesure que vous ajoutez de nouveaux logiciels et fichiers de données, continuez à créer régulièrement des sauvegardes.

Conseils pour réussir vos sauvegardes

- Numérotez chaque disque de sauvegarde avant de l'insérer dans l'unité optique.
- Stockez les dossiers personnels dans les bibliothèques Documents, Images, Musique et Vidéos et sauvegardez-les régulièrement.
- Sauvegardez les paramètres personnalisés d'une fenêtre, d'une barre d'outils ou d'une barre de menus en effectuant une capture d'écran de vos paramètres. La capture d'écran peut vous permettre de gagner du temps si vous devez entrer de nouveau vos préférences.

Pour effectuer une capture d'écran :

1. Affichez l'écran à enregistrer.
2. Copiez l'image de cet écran :
Pour copier uniquement la fenêtre active, appuyez sur **alt+imp écr.**
Pour copier tout l'écran, appuyez sur **imp écr.**
3. Ouvrez un document dans un logiciel de traitement de texte ou un programme d'édition graphique, puis sélectionnez **Édition > Coller**. L'image de l'écran est ajoutée au document.
4. Enregistrez et imprimez le document.

Ce que vous devez savoir

- Vous pouvez sauvegarder vos données sur un disque dur externe en option, une unité flash, une unité réseau ou des disques.
- Connectez l'ordinateur à l'alimentation secteur pendant les sauvegardes.
- Attendez que le processus de sauvegarde se termine. En fonction de la taille des fichiers, cela peut durer plus d'une heure.
- Vérifiez la quantité d'espace libre sur votre périphérique de sauvegarde avant de commencer.
- Il est conseillé de créer des sauvegardes dans les moments suivants :
 - Avant d'ajouter un logiciel ou du matériel, ou de les modifier
 - Avant de réparer ou de restaurer l'ordinateur
 - Régulièrement pour toujours posséder des copies récentes de vos données personnelles
 - Après avoir ajouté de nombreux fichiers (par exemple, si vous avez ajouté des vidéos d'une fête d'anniversaire)
 - Avant d'utiliser un logiciel antivirus pour supprimer un logiciel malveillant
 - Après avoir ajouté des données qui sont difficilement remplaçables, telles que des images, des vidéos, de la musique, des fichiers de projet ou des enregistrements de données

Création d'une sauvegarde à l'aide de la fonction Sauvegarder et restaurer de Windows

Windows vous permet de sauvegarder des fichiers à l'aide de la fonction Sauvegarder et restaurer. Vous pouvez sélectionner le niveau de sauvegarde souhaité, de simples dossiers à la totalité d'un disque dur. Les sauvegardes sont compressées pour économiser de l'espace. Pour procéder à une sauvegarde :

1. Sélectionnez **Démarrer > Panneau de configuration > Système et sécurité > Sauvegarder et restaurer**.
2. Suivez les instructions à l'écran pour planifier et créer une sauvegarde.



REMARQUE : Windows inclut la fonction Contrôle du compte utilisateur, destinée à améliorer la sécurité de l'ordinateur. Vous pouvez être invité à donner votre autorisation ou à fournir un mot de passe pour des tâches telles que l'installation de logiciels, l'exécution d'utilitaires ou la modification de paramètres Windows. Pour plus d'informations, reportez-vous à Aide et support.

Pour procéder à la restauration, reportez-vous à la section [Restauration de fichiers spécifiques avec la fonction Sauvegarder et restaurer de Windows à la page 58](#).

Restauration

Restauration à un point de restauration précédent

Parfois, l'installation d'un programme logiciel peut entraîner un comportement imprévisible de votre ordinateur ou de Windows. Il suffit généralement de désinstaller le logiciel pour résoudre le problème. Si ce n'est pas le cas, vous pouvez restaurer l'ordinateur à un point de restauration système précédent (créé à une date et une heure antérieures).

Pour restaurer l'ordinateur à un point de restauration système précédent, lorsque l'ordinateur fonctionnait correctement :

1. Sélectionnez **Démarrer > Panneau de configuration > Système et sécurité > Système**.
2. Dans le volet de gauche, cliquez sur **Protection du système**.
3. Cliquez sur l'onglet **Protection du système**.
4. Cliquez sur **Restauration du système**, puis suivez les instructions à l'écran.

Restauration de fichiers spécifiques

Si vous supprimez accidentellement des fichiers de votre disque dur et qu'ils ne peuvent plus être récupérés dans la Corbeille ou si des fichiers sont corrompus, la restauration de fichiers spécifiques s'avère pratique. La restauration de fichiers spécifiques est également utile si vous choisissez de restaurer le système d'origine avec HP Recovery Manager. Vous ne pouvez restaurer que les fichiers que vous avez précédemment sauvegardés.

Restauration de fichiers spécifiques avec la fonction Sauvegarder et restaurer de Windows

Windows vous permet de restaurer des fichiers spécifiques préalablement sauvegardés à l'aide de la fonction Sauvegarder et restaurer :

1. Sélectionnez **Démarrer > Panneau de configuration > Système et sécurité > Sauvegarder et restaurer**.
2. Suivez les instructions à l'écran pour installer et créer une sauvegarde.



REMARQUE : Windows inclut la fonction Contrôle du compte utilisateur, destinée à améliorer la sécurité de l'ordinateur. Vous pouvez être invité à donner votre autorisation ou à fournir un mot de passe pour des tâches telles que l'installation de logiciels, l'exécution d'utilitaires ou la modification de paramètres Windows. Pour plus d'informations, reportez-vous à Aide et support.

Restauration du système d'origine avec HP Recovery Manager

Le logiciel HP Recovery Manager permet de réparer l'ordinateur ou de le restaurer à son état d'origine.

Ce que vous devez savoir

- HP Recovery Manager restaure uniquement les logiciels installés en usine. Pour les logiciels non fournis avec cet ordinateur, vous devez les télécharger sur le site Web de l'éditeur ou les réinstaller à l'aide du disque fourni par l'éditeur.
- En cas de problème informatique, la restauration du système doit être utilisée en dernier recours. Si vous n'avez pas encore essayé d'utiliser les points de restauration (reportez-vous à la section [Restauration à un point de restauration précédent à la page 58](#)) et les restaurations partielles (reportez-vous à la section [Restauration de fichiers spécifiques à la page 58](#)), essayez-les avant d'utiliser HP Recovery Manager pour restaurer votre système.
- Une restauration du système est nécessaire en cas de panne du disque dur de l'ordinateur ou d'échec des tentatives de correction des problèmes de fonctionnement de l'ordinateur.
- Si le support de restauration ne fonctionne pas, vous pouvez obtenir des disques de restauration pour votre système sur le site Web HP.
- L'option Restauration d'image réduite est réservée aux utilisateurs avancés. Tous les pilotes et logiciels liés au matériel sont réinstallés, mais ce n'est pas le cas des autres applications logicielles. N'interrompez pas le processus avant la fin, sinon la restauration échouera.

Restauration à partir de la partition HP Recovery (certains modèles)

La partition HP Recovery (certains modèles) vous permet de restaurer le système sans utiliser de disques de restauration ou d'unité flash de restauration. Ce type de restauration peut uniquement être utilisé si le disque dur fonctionne encore.

Pour vérifier l'existence d'une partition de restauration, sélectionnez **Démarrer**, cliquez avec le bouton droit sur **Ordinateur**, puis sélectionnez **Gérer > Gestion des disques**. S'il existe une partition, une unité de restauration est répertoriée dans la fenêtre.



REMARQUE : Des disques de restauration sont fournis si votre ordinateur n'est pas livré avec une partition de restauration.

1. Ouvrez HP Recovery Manager en suivant l'une des méthodes suivantes :
 - Cliquez sur **Démarrer** et tapez `recovery` dans le champ de recherche. Sélectionnez **Recovery Manager** dans la liste.
 - ou–
 - Mettez l'ordinateur sous tension ou redémarrez-le, puis appuyez sur la touche `echap` lorsque le message « Press the ESC key for Startup Menu » (Pour accéder au menu de démarrage, appuyez sur la touche echap) apparaît en bas de l'écran. Appuyez ensuite sur `f11` lorsque le message « F11 (System Recovery) » (F11 Restauration du système) s'affiche à l'écran.
2. Cliquez sur **Restauration du système** dans la fenêtre **HP Recovery Manager**.
3. Suivez les instructions à l'écran.

Restauration à partir du support de restauration

1. Dans la mesure du possible, sauvegardez tous les fichiers personnels.
2. Insérez le premier disque de restauration dans l'unité optique de votre ordinateur ou dans une unité optique externe en option, puis redémarrez l'ordinateur.

–ou–

Insérez l'unité flash de restauration dans un port USB de votre ordinateur, puis redémarrez l'ordinateur.



REMARQUE : Si l'ordinateur ne redémarre pas automatiquement dans HP Recovery Manager, modifiez l'ordre d'amorçage de l'ordinateur. Reportez-vous à la section [Modification de l'ordre d'amorçage de l'ordinateur à la page 60](#).

3. Appuyez sur **f9** au démarrage du système.
4. Sélectionnez l'unité optique ou l'unité flash.
5. Suivez les instructions à l'écran.

Modification de l'ordre d'amorçage de l'ordinateur

Pour modifier l'ordre d'amorçage pour les disques de restauration :

1. Redémarrez l'ordinateur.
2. Appuyez sur la touche **echap** au redémarrage de l'ordinateur, puis appuyez sur la touche **f9** pour afficher les options d'amorçage.
3. Sélectionnez **Internal CD/DVD ROM Drive** (Lecteur de CD/DVD ROM interne) dans la fenêtre des options d'amorçage.

Pour modifier l'ordre d'amorçage pour une unité flash de restauration :

1. Insérez l'unité flash dans un port USB.
2. Redémarrez l'ordinateur.
3. Appuyez sur la touche **echap** au redémarrage de l'ordinateur, puis appuyez sur la touche **f9** pour afficher les options d'amorçage.
4. Sélectionnez l'unité flash dans la fenêtre des options d'amorçage.

11 Caractéristiques techniques

Tension d'entrée

Les informations relatives à l'alimentation contenues dans cette section peuvent s'avérer utiles si vous voyagez à l'étranger avec votre ordinateur.

L'ordinateur utilise une alimentation en courant continu, qui peut être fournie par une source d'alimentation en courant alternatif ou continu. La source d'alimentation secteur doit offrir une puissance nominale de 100-240 V, 50-60 Hz. Bien que l'ordinateur puisse fonctionner sur une source d'alimentation en courant continu autonome, il est vivement recommandé d'utiliser uniquement un adaptateur secteur ou une source d'alimentation en courant continu fournis ou agréés par HP pour alimenter l'ordinateur.

L'ordinateur peut fonctionner sur une alimentation en courant continu correspondant aux caractéristiques ci-dessous. La tension et l'intensité de fonctionnement varient selon la plate-forme.

Tension d'entrée	Valeur nominale
Tension et intensité de fonctionnement	19,5 V @ 6,15 A - 120 W
Connexion CC pour alimentation externe HP	

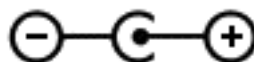

 **REMARQUE :** Ce produit est conçu pour des systèmes électriques en Norvège ayant une tension phase à phase ne dépassant pas 240 Vrms.

 **REMARQUE :** La tension et l'intensité de fonctionnement de l'ordinateur sont indiquées sur l'étiquette de conformité du système.

Environnement d'exploitation

Facteur	Système métrique	Système américain
Température		
En fonctionnement	5 à 35 °C	41 à 95 °F
Hors fonctionnement	-20 à 60 °C	-4 à 140 °F
Humidité relative (sans condensation)		
En fonctionnement	10 à 90 %	10 à 90 %
Hors fonctionnement	5 à 95 %	5 à 95 %
Altitude maximale (sans pressurisation)		
En fonctionnement	-15 à 3 048 m	-50 à 10 000 pieds
Hors fonctionnement	-15 à 12 192 m	-50 à 40 000 pieds

12 Électricité statique

L'électricité statique est une décharge d'électricité qui se produit lorsque deux objets entrent en contact. Par exemple, vous pouvez recevoir une décharge lorsque vous êtes sur un tapis et que vous touchez la poignée métallique d'une porte.

Une décharge d'électricité statique transmise par un doigt ou d'autres conducteurs électrostatiques risque de détériorer les composants électroniques. Afin d'éviter tout risque de détérioration de l'ordinateur, d'une unité ou toute perte d'informations, respectez les précautions suivantes :

- Si les instructions d'installation ou de retrait vous indiquent de débrancher l'ordinateur, faites-le après vous être assuré d'être correctement relié à la terre et avant de retirer un cache.
- Conservez les composants dans leur emballage de protection contre l'électricité statique jusqu'à ce que vous soyez prêt à les installer.
- Évitez de toucher les broches, les conducteurs et les circuits. Manipulez le moins possible les composants électroniques.
- Utilisez des outils non magnétiques.
- Avant de manipuler des composants, déchargez-vous de l'électricité statique en touchant une surface métallique non peinte du composant.
- Si vous retirez un composant, placez-le dans un emballage de protection contre l'électricité statique.

Pour plus d'informations sur l'électricité statique ou le retrait et l'installation des composants, contactez le support technique.

Index

A

- activités amusantes à réaliser 1
- adaptateur secteur 5
- adaptateur secteur, test 35
- alimentation
 - batterie 32
 - économie 33
- alimentation, identification des voyants 7, 10
- alimentation par batterie 32
- alimentation secteur externe, utilisation 35
- arrêt 36
- Audio Bang & Olufsen 22

B

- batterie
 - économie d'énergie 33
 - mise au rebut 34
 - remplacement 34
 - stockage 34
- batterie, compartiment 13
- batterie, loquet de dégagement 13
- BIOS
 - identification de la version 52
 - mise à jour 52
 - téléchargement d'une mise à jour 53
- bouton des périphériques sans fil 15
- boutons
 - alimentation 11
 - droit du pavé tactile 9
 - gauche du pavé tactile 9

C

- cache de service 42
- carte mémoire, identification 6
- casque, connexion 22
- commandes des périphériques sans fil
 - bouton 15
 - système d'exploitation 15

- conformité, informations
 - étiquette de conformité 14
 - périphériques sans fil, étiquettes de certification 14
- connecteur d'alimentation 5
- connecteur d'alimentation, identification 5
- connecteurs
 - câble antivol 6
 - lecteur de carte mémoire 6
- connexion à un réseau WLAN 18
- connexion Internet, configuration 17
- connexion réseau WLAN d'entreprise 18
- connexion réseau WLAN public 18

D

- définition d'une protection par mot de passe à la sortie de veille 31
- défragmenteur de disque 40
- déplacement avec l'ordinateur 14, 34, 45
- Diagnostic matériel de PC HP (UEFI) utilisation 53
- dispositifs de sécurité
 - aéroportuaires 37
- disque dur, identification 13
- disques de restauration 55
- disques pris en charge 55

E

- echap, identification de la touche 12
- écouteurs, connexion 22
- électricité statique 62
- éléments
 - côté droit 5
 - côté gauche 6
 - écran 8
 - partie inférieure 13
 - partie supérieure 9
- emplacement pour câble antivol, identification 6
- énergie, économie 33

Entretien

- défragmenteur de disque 40
- nettoyage de disque 41
- entretien de votre ordinateur 43
- environnement d'exploitation 61
- étiquette de certification des périphériques sans fil 14
- étiquettes
 - certificat d'authenticité Microsoft 14
 - certification des périphériques sans fil 14
 - conformité 14
 - numéro de série 14
 - service 13
 - WLAN 14
- étiquettes de service
 - emplacement 13

F

- fichiers supprimés
 - restauration 58
- fn, identification de la touche 12, 28
- fonctions audio, test 23
- fonction Sauvegarder et restaurer Windows
 - restauration de fichiers 58

H

- haut-parleurs, identification 11, 21
- HDMI
 - configuration des fonctions audio 24
- HP Connection Manager 15
- HP Recovery Manager 59

I

- informations sur la batterie, recherche 33
- installation
 - mises à jour de sécurité critiques 50
 - verrou antivol en option 51
- Intel Wireless Display 25

- interrupteur d'alimentation, identification 11
- interrupteur d'écran interne, identification 8
- J**
- jauge de batterie 31
- L**
- lecteur de carte mémoire, identification 6
- logiciel antivirus, utilisation 49
- logiciel de nettoyage de disque 41
- logiciel de sécurité sur Internet, utilisation 49
- logiciels
 - défragmenteur de disque 40
 - HP Connection Manager 15
 - nettoyage de disque 41
- loquet, dégagement de la batterie 13
- M**
- microphone, connexion 22
- microphone interne, identification 20
- microphones internes, identification 8
- mise hors tension de l'ordinateur 36
- mises à jour de sécurité critiques, installation 50
- mises à jour des logiciels HP et tiers, installation 50
- mises à jour logicielles, installation 50
- module mémoire
 - identification 13
 - insertion 42
 - remplacement 41
 - retrait 42
- mots de passe
 - Setup Utility (BIOS) 48
 - Windows 48
- mots de passe Setup Utility (BIOS) 48
- mots de passe Windows 48
- mouvement de défilement du pavé tactile 27
- mouvements du pavé tactile
 - défilement 27
 - Pincement à deux doigts pour zoomer 27
- Muet, identification du voyant 10
- N**
- nettoyage de votre ordinateur 43
- niveau critique de batterie 33
- nom et numéro du produit, ordinateur 14
- numéro de série 14
- numéro de série, ordinateur 14
- O**
- ordinateur, déplacement 34
- ordre d'amorçage
 - modification 60
- ouvertures d'aération, identification 6, 13
- P**
- pare-feu, logiciel 50
- partie inférieure 14
- pavé numérique, intégré 12
- pavé numérique intégré, identification 12
- pavé numérique interne, identification 29
- pavé tactile
 - boutons 9
- pavé tactile, identification de la zone 9
- périphériques haute définition, connexion 23, 25
- pincement à deux doigts pour zoomer, mouvement du pavé tactile 27
- points de restauration 56
- points de restauration système 56
 - création 56
- port de chargement (sous tension)
 - USB 3.0, identification 6, 21
- Port HDMI
 - connexion 23
- port HDMI, identification 6, 21
- ports
 - chargement (sous tension)
 - USB 3.0 6, 21
 - HDMI 6, 21, 23
 - Intel Wireless Display 25
 - USB 5, 20
 - USB 3.0 6, 21
- port USB 3.0, identification 6
- Pour ouvrir le panneau de contrôle de la fonction Beats Audio : 22
- prise de sortie audio (casque)/prise d'entrée audio (microphone) 5, 20
- prise RJ-45 (réseau), identification 5
- prises
 - réseau 5
 - RJ-45 (réseau) 5
 - sortie audio (casque)/entrée audio (microphone) 5, 20
- R**
- recommandations 1
- réseau, identification de la prise 5
- réseau sans fil, protection 50
- réseau sans fil (WLAN)
 - connexion 18
 - connexion réseau WLAN d'entreprise 18
 - connexion réseau WLAN public 18
 - équipement nécessaire 17
 - plage de fonctionnement 18
 - sécurité 17
 - utilisation 16
- restauration 58
 - HP Recovery Manager 59
- restauration à partir des disques de restauration 60
- restauration du système 59
- restauration du système d'origine 59
 - création d'un support de restauration 55
- S**
- sauvegarde des logiciels et des données 50
- sauvegardes 55
- sécurité, réseau sans fil 17
- souris externe
 - configuration des préférences 26
- stockage d'une batterie 34
- support de restauration 55
- système, restauration 59

système bloqué 36

T

température 34

température de la batterie 34

tension d'entrée 61

test d'un adaptateur secteur 35

test des fonctions audio 23

touche d'action de rétroéclairage du
clavier, identification 28

touches

action 12

echap 12

fn 12

ver num 12

Windows 12

touches d'action

Aide et support 28

augmentation de la luminosité de
l'écran 28

augmentation du volume 28

basculement de l'image à
l'écran 28

diminution de la luminosité de
l'écran 28

fonction de rétroéclairage du
clavier 28

identification 12

lecture, pause, reprise 28

morceau ou chapitre précédent
28

morceau ou chapitre suivant 28

Muet 28

réduction du volume 28

sans fil 28

touches d'activation

description 28

utilisation 28

touches d'activation du clavier,
identification 28

touche ver num, identification 29

touche Windows, identification 12

transport de l'ordinateur 45

U

USB, identification des ports 5, 20

USB 3.0, identification du port 21

utilisation de l'alimentation secteur
externe 35

utilisation de la jauge de batterie
31

utilisation de mots de passe 48

V

veille

activation 30

sortie 30

veille prolongée

activation 31

activation suite à un niveau

critique de batterie 33

sortie 31

ver num, identification de la touche
12

verrou antivol, installation 51

vidéo 23

voyant de la webcam interne,
identification 8

voyant des périphériques sans fil
10, 15

voyant du disque dur 7

voyants

adaptateur secteur 5

alimentation 7, 10

disque dur 7

état RJ-45 (réseau) 5

Muet 10

périphériques sans fil 10

verr maj 10

webcam 8, 20

voyants d'état RJ-45 (réseau),
identification 5

voyant verr maj, identification 10

W

webcam 21

webcam, identification 8, 20

webcam, identification du voyant 8,
20

webcam interne, identification du
voyant 20

WLAN, configuration 17

WLAN, étiquette 14

WLAN, identification des antennes
8

WLAN, périphérique 14, 16