



HP OfficeJet 7510 Wide Format All-in-One Printer series

Panduan Pengguna

Informasi Hak Cipta

© 2015 Copyright Hewlett-Packard Development Company, L.P.

Edisi 1, 6/2015

Maklumat Hewlett-Packard Company

Informasi yang terdapat dalam dokumen ini dapat berubah tanpa pemberitahuan.

Hak cipta dilindungi undang-undang. Dilarang memperbanyak, mengadaptasi, atau menerjemahkan materi ini tanpa mendapat izin tertulis sebelumnya dari Hewlett-Packard, kecuali sebatas yang diperbolehkan di bawah undang-undang hak cipta.

Satu-satunya jaminan untuk produk dan layanan HP dijelaskan dalam pernyataan jaminan tersurat yang menyertai produk dan layanan tersebut. Tidak ada bagian manapun dari dokumen ini yang dapat dianggap sebagai jaminan tambahan. HP tidak bertanggungjawab atas kesalahan teknis atau editorial ataupun ketidaktercantuman yang terdapat dalam dokumen ini.

Pengakuan

Microsoft, Windows, Windows XP, Windows Vista, Windows 7, Windows 8, dan Windows 8.1 adalah merek dagang terdaftar di AS dari Microsoft Corporation.

ENERGY STAR dan simbol ENERGY STAR adalah merek terdaftar di AS.

Mac, OS X, dan AirPrint adalah merek dagang dari Apple Inc. yang terdaftar di AS dan negara lain.

Informasi keselamatan



Perhatikan selalu tindakan pencegahan dasar saat menggunakan produk ini untuk mengurangi risiko cedera akibat terbakar atau sengatan listrik.

1. Bacalah dan pahami seluruh petunjuk dalam dokumentasi yang menyertai printer.
2. Perhatikan semua tanda peringatan dan petunjuk pada produk.
3. Cabut kabel daya produk ini dari stopkontak sebelum membersihkan.
4. Jangan memasang atau menggunakan produk ini di dekat air atau saat Anda basah.
5. Pasang produk dengan aman pada permukaan yang stabil.
6. Pasang produk di tempat yang aman, di mana kabel listrik tidak mudah terinjak dan cepat rusak atau menyebabkan orang tersandung.
7. Jika produk tidak bekerja secara normal, lihat [Mengatasi masalah](#).
8. Di dalamnya tidak ada bagian yang dapat diperbaiki pengguna. Serahkan perbaikan kepada petugas servis yang ahli.

Isi

1 Bagaimana saya?	1
2 Memulai	2
Aksesibilitas	2
HP EcoSolutions (Ekosolusi HP)	2
Mengatur Daya	3
Mengoptimalkan Bahan Suplai Cetak	3
Mengenal komponen printer	4
Tampak depan	4
Area komponen sediaan pencetakan	5
Tampilan belakang	5
Menggunakan panel kontrol printer	6
Ikhtisar tombol dan lampu	6
Ikon-ikon pada layar panel kontrol	6
Mengubah pengaturan printer	7
Prinsip dasar kertas	8
Kertas-kertas yang disarankan untuk pencetakan	8
Memesan sediaan kertas HP	10
Tips memilih dan menggunakan kertas	10
Memuatkan kertas	11
Memuatkan dokumen sumber pada kaca pemindai	17
Muatkan dokumen sumber ke pengumpan dokumen	18
Memperbarui printer	19
Membuka perangkat lunak printer HP (Windows)	20
3 Mencetak	21
Mencetak dokumen	21
Mencetak brosur	22
Mencetak amplop	23
Mencetak foto	24
Mencetak pada kertas khusus dan kertas ukuran suaian	26
Mencetak dengan AirPrint™	28
Tips berhasil mencetak	28
4 Menyalin dan memindai	32
Menyalin	32

Memindai	32
Memindai ke komputer	33
Memindai ke perangkat memori	34
Scan to Email (Pindai ke Email)	34
Mengeset "Pindai ke Email"	35
Pindai dokumen atau foto ke email	35
Mengubah pengaturan akun	36
Memindai menggunakan Webscan	36
Memindai dokumen sebagai teks yang dapat diedit	37
Memindai dokumen menjadi teks yang dapat diedit	37
Panduan untuk memindai dokumen sebagai teks yang dapat diedit	38
Buat pintasan pindai baru (Windows)	39
Mengubah pengaturan pindai (Windows)	40
Tips berhasil menyalin dan memindai	41
5 Faks	42
Mengirim faks	42
Mengirim faks biasa	42
Mengirim faks standar dari komputer	43
Mengirim faks dari telepon	44
Mengirim faks menggunakan panggilan monitor	44
Kirim faks menggunakan memori printer	45
Mengirim faks ke beberapa penerima	45
Mengirim faks dalam Mode Koreksi Kesalahan	46
Menerima faks	46
Menerima faks secara manual	47
Menyiapkan faks cadangan	47
Mencetak ulang faks yang diterima dari memori	48
Meneruskan faks ke nomor lain	48
Mengeset pengecilan otomatis untuk faks yang masuk	49
Memblokir nomor faks yang tidak diinginkan	49
Menerima faks menggunakan HP Digital Fax	50
Mengeset kontak buku telepon	51
Buat dan edit kontak buku telepon	52
Untuk membuat dan mengedit kontak buku telepon grup	52
Menghapus kontak buku telepon	53
Mencetak daftar kontak buku telepon	53
Mengubah pengaturan faks	54
Mengatur kepala faks	54
Mengeset mode jawab	54
Mengeset jumlah dering sebelum menjawab	55

Mengubah pola dering jawab ke dering berbeda	55
Mengeset jenis panggilan	56
Mengeset pilihan panggil ulang	56
Mengeset kecepatan faks	57
Mengeset volume suara faks	57
Layanan telepon digital dan faks	58
Fax on Voice over Internet Protocol (Faks Suara lewat Protokol Internet)	58
Menggunakan laporan	59
Mencetak laporan konfirmasi faks	59
Mencetak laporan galat faks	60
Mencetak dan melihat log faks	60
Menghapus log faks	61
Mencetak rincian transaksi faks terakhir	61
Mencetak Caller ID Report (Laporan ID Panggilan)	61
Melihat Riwayat Panggilan	61
6 Layanan Web	62
Apa itu Layanan Web?	62
Mengonfigurasi Layanan Web.	63
Menggunakan Layanan Web	64
HP ePrint	64
HP Printables	65
Menghapus Layanan Web	65
7 Menangani kartrid tinta	66
Informasi mengenai kartrid tinta dan kepala cetak	66
Memeriksa perkiraan level tinta	66
Mencetak hanya dengan tinta hitam atau tinta warna	67
Mengganti kartrid tinta	68
Memesan kartrid tinta	69
Menyimpan persediaan cetak	70
Penyimpanan informasi penggunaan anonim	70
Informasi jaminan kartrid tinta	70
8 Setup jaringan	72
Mengeset printer untuk komunikasi nirkabel	72
Sebelum memulai	72
Menyiapkan printer pada jaringan nirkabel	73
Mengubah jenis koneksi	73
Mengetes koneksi nirkabel	74

Mengaktifkan atau menonaktifkan fungsi nirkabel printer	75
Mengubah pengaturan jaringan	75
Menggunakan Wi-Fi Direct	76
9 Alat manajemen printer	79
Kotak alat (Windows)	79
HP Utility (OS X)	79
Server web tertanam	79
Tentang cookie	80
Membuka server web tertanam	80
Server web tertanam tidak dapat dibuka	81
10 Mengatasi masalah	83
Masalah kemacetan dan pengumpanan kertas	83
Mengeluarkan kertas macet	83
Baca petunjuk umum dalam Bantuan untuk mengeluarkan kertas macet	83
Mengatasi kemacetan kereta cetak	88
Baca petunjuk umum dalam Bantuan untuk mengatasi kemacetan kereta cetak	88
Pelajari cara untuk menghindari kertas macet	88
Mengatasi masalah pengumpanan kertas	88
Masalah pencetakan	89
Perbaiki masalah dengan halaman yang tidak tercetak (tidak dapat dicetak)	89
Baca petunjuk umum dalam Bantuan untuk masalah tidak dapat mencetak	90
Perbaiki masalah kualitas cetak	94
Baca petunjuk umum dalam Bantuan untuk mengatasi masalah kualitas cetak	94
Masalah Salin	98
Masalah pindai	98
Masalah faks	98
Jalankan pengujian faks	98
Apa yang harus dilakukan jika pengujian faks gagal	99
Pemecahan masalah faks.	103
Baca petunjuk umum dalam Bantuan untuk masalah faks tertentu	103
Layar selalu menampilkan Phone Off Hook (Telepon Diangkat)	104
Printer mengalami masalah pengiriman dan penerimaan faks	104
Printer tidak dapat menerima faks, namun dapat mengirim faks	105
Printer tidak dapat mengirim faks, namun dapat menerima faks	107
Nada faks terekam pada mesin penjawab saya	107
Komputer tidak dapat menerima faks (HP Digital Fax)	107
Masalah jaringan dan koneksi	107
Perbaiki koneksi nirkabel	107
Cari pengaturan jaringan untuk koneksi nirkabel	108

Perbaiki koneksi Wi-Fi Direct	108
Ubah koneksi USB ke nirkabel	109
Memperbaiki koneksi Ethernet	109
Masalah perangkat keras printer	109
Mendapatkan bantuan dari panel kontrol printer	110
Memahami laporan printer	110
Laporan status printer	111
Halaman konfigurasi jaringan	111
Laporan kualitas cetak	111
Laporan tes nirkabel	111
Laporan akses web	111
Mengatasi masalah menggunakan Layanan Web	112
Memelihara printer	112
Membersihkan kaca pemindai	113
Membersihkan bagian luar	114
Membersihkan pengumpan dokumen	114
Memelihara kepala cetak dan kartrid tinta	115
Mengembalikan pengaturan dan nilai standar	116
Dukungan HP	117
Apendiks A Informasi teknis	119
Spesifikasi	119
Informasi pengaturan	122
Nomor Model Pengaturan	123
Pernyataan FCC	123
Maklumat bagi pengguna di Korea	124
Pernyataan kepatuhan VCCI (Kelas B) untuk pengguna di Jepang	124
Maklumat kabel daya bagi pengguna di Jepang	124
Pernyataan tentang emisi kebisingan untuk Jerman	124
Maklumat tempat penayangan visual untuk di Jerman	124
Maklumat bagi pengguna jaringan telepon di Amerika Serikat: Ketentuan FCC	125
Maklumat bagi pengguna jaringan telepon di Kanada	126
Maklumat bagi pengguna jaringan telepon di Jerman	126
Pernyataan faks kabel di Australia	126
Maklumat Pengaturan Uni Eropa	127
Produk-produk dengan Adaptor AC eksternal	127
Produk-produk dengan fungsionalitas nirkabel	127
Deklarasi jaringan telepon Eropa (Modem/Faks)	127
Deklarasi kesesuaian	128
Informasi pengaturan untuk produk nirkabel	129
Paparan terhadap radiasi frekuensi radio	129

Maklumat bagi pengguna di Brazil	129
Maklumat bagi pengguna di Kanada	130
Maklumat bagi pengguna di Taiwan	130
Maklumat bagi pengguna di Meksiko	131
Maklumat bagi pengguna di Jepang	131
Maklumat bagi pengguna di Korea	131
Program penanganan produk ramah lingkungan	131
Peraturan Dewan Uni Eropa 1275/2008	132
Penggunaan kertas	132
Plastik	132
Lembar data keamanan bahan	132
Program daur-ulang	132
Program daur-ulang sediaan tinta sembur HP	132
Penanganan perangkat buangan oleh pengguna	133
Pemakaian daya	133
Bahan kimia	133
Pembuangan baterai di Taiwan	133
Maklumat Baterai untuk Brazil	133
Maklumat Bahan Perklorat di Kalifornia	134
Deklarasi Syarat Keberadaan Tanda Zat yang Dibatasi (Taiwan)	135
Tabel Substansi/Elemen Berbahaya dan Kontennya (Cina)	136
Pembatasan bahan berbahaya (Ukraina)	136
Petunjuk Baterai di Uni Eropa	137
Pembatasan bahan berbahaya (India)	138
EPEAT	138
Informasi Pengguna Label Ramah Lingkungan SEPA Cina	138
Label Energi Cina untuk Printer, Mesin Faks, dan Mesin Fotokopi	139
Apendiks B Pengaturan lebih lanjut pada faks	140
Memasang faks (sistem telepon paralel)	140
Memilih penyiapan (setup) faks yang sesuai untuk rumah atau kantor	141
Jenis A: Saluran faks terpisah (tidak menerima panggilan suara)	143
Jenis B: Menyiapkan printer dengan DSL	144
Jenis C: Menyiapkan printer dengan sistem telepon PBX atau saluran ISDN	145
Jenis D: Faks dengan layanan dering berbeda pada saluran yang sama	146
Jenis E: Saluran suara/faks yang digunakan bersama	147
Jenis F: Saluran suara/faks yang digunakan bersama dengan pesan suara	148
Jenis G: Saluran faks yang digunakan bersama dengan modem komputer (tidak menerima panggilan suara)	149
Memasang printer dengan modem dial-up komputer	150
Memasang printer dengan modem DSL/ADSL komputer	151

Jenis H: Saluran suara/faks yang digunakan bersama dengan modem komputer	152
Saluran suara/faks yang digunakan bersama dengan modem dial-up komputer	153
Saluran suara/faks yang digunakan bersama dengan modem DSL/ADSL komputer ..	154
Jenis I: Saluran suara/faks yang digunakan bersama dengan mesin penjawab	156
Tipe J: Saluran suara/faks bersama dengan modem komputer dan mesin penjawab telepon	158
Saluran suara/faks yang digunakan bersama dengan modem dial-up komputer dan mesin penjawab	158
Saluran suara/faks yang digunakan bersama dengan modem DSL/ADSL komputer dan mesin penjawab	160
Jenis K: Saluran suara/faks yang digunakan bersama dengan modem dial-up komputer dan pesan suara	161
Mengetes setup faks	163
Indeks	168

1 Bagaimana saya?

- Memulai
- Mencetak
- Menyalin dan memindai
- Faks
- Layanan Web
- Menangani kartrid tinta
- Mengatasi masalah

2 Memulai

Panduan ini memberikan penjelasan tentang cara menggunakan dan mengatasi masalah printer.

- [Aksesibilitas](#)
- [HP EcoSolutions \(Ekosolusi HP\)](#)
- [Mengenal komponen printer](#)
- [Menggunakan panel kontrol printer](#)
- [Prinsip dasar kertas](#)
- [Memuatkan kertas](#)
- [Memuatkan dokumen sumber pada kaca pemindai](#)
- [Muatkan dokumen sumber ke pengumpan dokumen](#)
- [Memperbarui printer](#)
- [Membuka perangkat lunak printer HP \(Windows\)](#)

Aksesibilitas

Printer ini dilengkapi sejumlah fitur yang memudahkan para penyandang cacat mengaksesnya.

Visual

Perangkat lunak HP yang diberikan bersama printer ini dapat diakses oleh pengguna dengan cacat penglihatan atau kemampuan melihat terbatas, yakni dengan menggunakan pilihan dan fitur aksesibilitas sistem operasi. Perangkat lunak ini juga mendukung teknologi penunjang terbaik seperti pembaca layar, pembaca Braille, dan aplikasi suara-ke-teks. Bagi pengguna yang buta warna, tombol dan tab berwarna yang digunakan dalam perangkat lunak HP telah dilengkapi teks sederhana atau label ikon yang mewakili fungsi yang bersangkutan.

Mobilitas

Untuk pengguna dengan keterbatasan gerak, fungsi-fungsi perangkat lunak HP dapat dijalankan melalui perintah keyboard. Perangkat lunak HP juga mendukung pilihan aksesibilitas Windows seperti tombol lengket (StickyKey), tombol pengalih (ToggleKey), tombol filter (FilterKey), dan tombol mouse (MouseKey). Pintu printer, tombol, baki kertas, dan pemandu lebar kertas dapat dioperasikan oleh pengguna yang memiliki tenaga dan daya jangkauan terbatas.

Dukungan

Untuk informasi lebih lanjut tentang aksesibilitas printer ini dan komitmen HP terhadap aksesibilitas produk, kunjungi situs web HP di www.hp.com/accessibility.

Untuk informasi aksesibilitas pada Mac OS X, kunjungi situs web Apple di www.apple.com/accessibility.

HP EcoSolutions (Ekosolusi HP)

HP berkomitmen untuk membantu Anda mengoptimalkan pengurangan dampak lingkungan akibat penggunaan produk, dan memberdayakan Anda untuk melakukan kegiatan pencetakan secara bertanggung jawab, baik di rumah maupun di kantor.

Untuk informasi lebih detail tentang pedoman ramah lingkungan yang diikuti HP selama proses produksi, lihat [Program penanganan produk ramah lingkungan](#). Untuk informasi lebih lanjut tentang program-program ramah lingkungan HP, kunjungi www.hp.com/ecosolutions.

- [Mengatur Daya](#)
- [Mengoptimalkan Bahan Suplai Cetak](#)

Mengatur Daya

Gunakan **Sleep Mode** (Mode Tidur) dan **Schedule Printer On/Off** (Jadwal Aktif/Nonaktif Printer) untuk menghemat listrik.

Mode tidur

Pemakaian daya berkurang saat dalam mode Tidur. Printer akan memasuki mode daya rendah setelah 5 menit tidak ada aktivitas.

Gunakan petunjuk berikut ini untuk mengubah periode tanpa aktivitas sebelum printer masuk ke mode tidur.

1. Dari layar panel kontrol printer, sentuh **eco**.
2. Sentuh **Sleep Mode** (Mode Tidur), lalu sentuh pilihan yang diinginkan.

Jadwal Hidup dan Mati

Gunakan fitur ini untuk menyalakan atau mematikan printer secara otomatis pada hari-hari tertentu. Sebagai contoh, Anda dapat menjadwalkan printer agar hidup pada pukul 08.00 pagi dan mati pukul 20.00 dari Senin hingga Jumat. Dengan demikian, Anda menghemat listrik di malam hari dan akhir pekan.

Gunakan petunjuk berikut untuk menjadwalkan hari dan waktu Aktif dan Nonaktif printer.

1. Dari layar panel kontrol printer, sentuh **eco**.
2. Sentuh **Schedule Printer On/Off** (Jadwal Hidup/Mati Printer).
3. Sentuh pilihan yang diinginkan, kemudian ikuti pesan pada layar untuk mengeset hari dan waktu kapan printer hidup dan mati.

⚠ PERHATIAN: Selalu matikan printer semestinya, gunakan **Schedule Off** (Jadwal Nonaktif) atau  (tombol Daya) yang terletak di bagian sisi kiri depan printer.

Jika printer tidak dimatikan dengan tertib, media cetak tidak akan kembali ke posisi yang benar sehingga bisa timbul masalah pada kartrid tinta dan kualitas cetak.

Jangan pernah mematikan printer jika kartrid tinta tidak terpasang. HP menyarankan Anda agar segera mengganti kartrid yang tidak terpasang untuk mencegah masalah kualitas cetak dan kemungkinan lebih menghabiskan tinta, atau kerusakan pada sistem tinta.

Mengoptimalkan Bahan Suplai Cetak

Untuk mengoptimalkan bahan suplai cetak, seperti tinta dan kertas, coba langkah berikut:

- Daur ulang kartrid tinta asli HP bekas melalui Mitra Planet HP. Untuk informasi lebih lanjut, kunjungi www.hp.com/recycle.
- Optimalkan penggunaan kertas dengan mencetak di kedua sisi kertas.
- Hemat penggunaan tinta dan kertas saat mencetak konten web dengan HP Smart Print. Untuk informasi lebih lanjut, kunjungi www.hp.com/go/smartprint.

- Ganti kualitas cetak di driver printer ke pengaturan draf. Pengaturan draf menggunakan sedikit tinta.
- Jangan bersihkan kepala cetak jika tidak perlu, karena tindakan ini akan membuang-buang tinta dan memperpendek masa pakai kartrid.

Mengenal komponen printer

Bagian ini berisi topik berikut:

- Tampak depan
- Area komponen sediaan pencetakan
- Tampilan belakang

Tampak depan

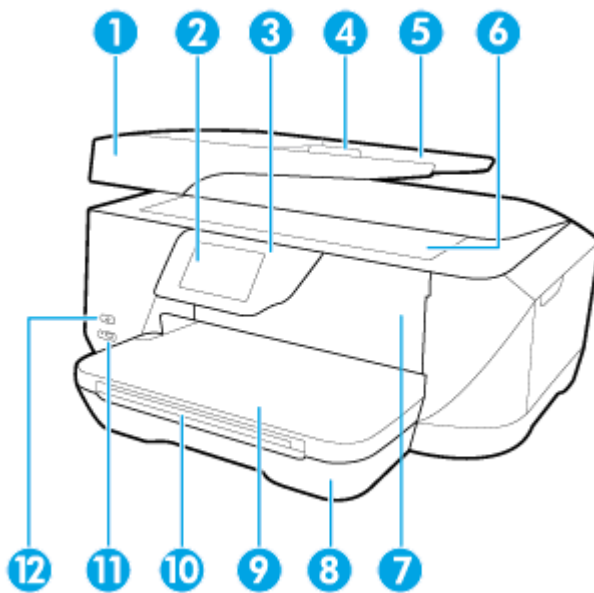

1	Pengumpan dokumen
2	Tampilan panel kontrol
3	Panel kontrol
4	Pemandu lebar kertas pengumpan dokumen
5	Baki pengumpan dokumen
6	Kaca pemindai
7	Pintu akses kartrid tinta
8	Baki masukan
9	Baki keluaran
10	Pemanjang baki keluaran
11	Rongga USB depan
12	Tombol Daya

Area komponen sediaan pencetakan

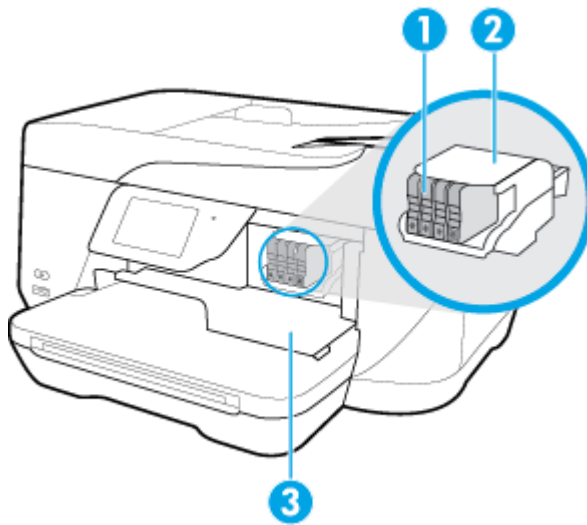

1	Kartrid tinta
2	Kepala cetak
3	Pintu akses kartrid tinta

CATATAN: Kartrid tinta harus terus terpasang di printer agar tidak timbul masalah kualitas cetak maupun kerusakan kepala cetak. Jangan mengeluarkan komponen sediaan dari printer untuk waktu yang lama. Jangan mematikan printer saat kartrid tidak terpasang.

Tampilan belakang

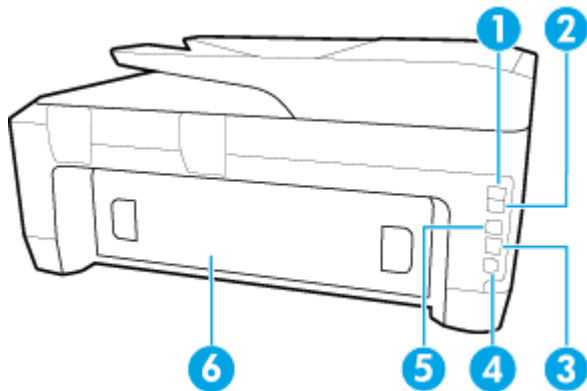

1	Rongga faks (1-SALURAN)
2	Rongga faks (2-SAMBUNGAN)
3	Rongga jaringan Ethernet
4	Masukan daya
5	Rongga USB belakang
6	Panel akses belakang

Menggunakan panel kontrol printer

Bagian ini berisi topik berikut:

- [Ikhtisar tombol dan lampu](#)
- [Ikon-ikon pada layar panel kontrol](#)
- [Mengubah pengaturan printer](#)



Ikhtisar tombol dan lampu

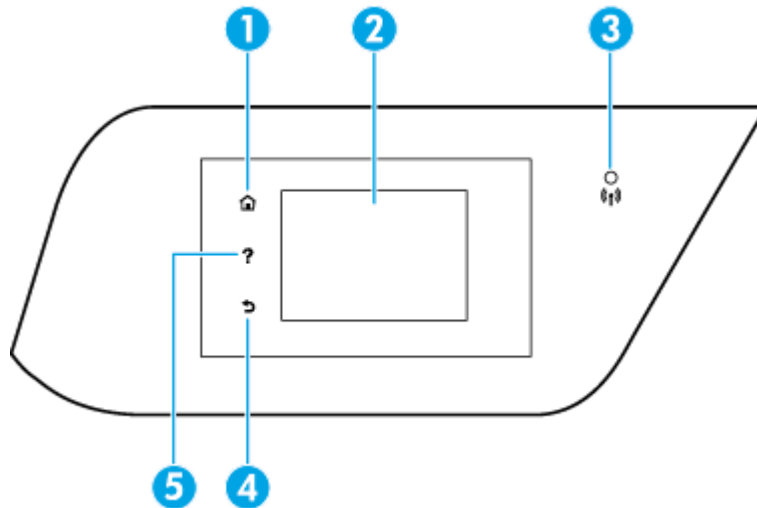











Diagram beserta tabel berikut ini menyediakan rujukan cepat fitur-fitur panel kontrol printer.



Label	Nama dan Keterangan
1	Tombol depan: Kembali ke layar depan dari layar lainnya.
2	Layar panel kontrol: Sentuh layar untuk memilih pilihan menu, atau telusuri item menu. Untuk informasi tentang ikon-ikon yang tampil pada layar, lihat Ikon-ikon pada layar panel kontrol .
3	Lampu nirkabel: Menunjukkan status koneksi nirkabel printer.
4	Tombol Kembali: Kembali ke menu sebelumnya.
5	Tombol Bantuan: Membuka menu Help (Bantuan).

Ikon-ikon pada layar panel kontrol

Ikon	Keterangan
	Copy (Salin): Menampilkan layar di mana Anda dapat membuat salinan atau memilih opsi lainnya.
	Ethernet: Menunjukkan bahwa koneksi jaringan Ethernet tersedia dan juga menyediakan akses mudah ke layar status jaringan.
	Nirkabel: Menampilkan status dan pilihan menu nirkabel. Untuk informasi lebih lanjut, lihat Mengeset printer untuk komunikasi nirkabel .

Ikon	Keterangan
	CATATAN:  (Ethernet) dan  (Nirkabel) tidak akan tampil bersamaan. Menampilkan ikon Ethernet atau ikon nirkabel, bergantung pada cara printer terhubung ke jaringan. Jika koneksi jaringan printer belum disiapkan, layar panel kontrol printer dengan sendirinya akan menampilkan  (Nirkabel).
	Wi-Fi Direct: Dari menu HP Wi-Fi Direct, Anda dapat menyalakan HP Wi-Fi Direct (dengan dan tanpa sistem keamanan), mematikan HP Wi-Fi Direct, dan menampilkan nama dan katasandi HP Wi-Fi Direct (jika koneksi HP Wi-Fi Direct diaktifkan dengan sistem keamanan).
	HP ePrint: Menampilkan menu Web Services Settings (Pengaturan Layanan Web) , di mana Anda dapat memeriksa detail status ePrint, mengubah pengaturan ePrint, atau melihat alamat email printer. Untuk informasi lebih lanjut, lihat HP ePrint .
	Fax (Faks): Menampilkan layar untuk mengirim faks, atau mengubah pengaturan faks.
	Scan (Pindai): Menampilkan layar untuk membuat pindaian.
	HP Printables: Menampilkan layar di mana Anda dapat menggunakan sejumlah HP Printables, yang merupakan aplikasi untuk printer Anda.
	Photo (Foto): Menampilkan layar Foto untuk pencetakan foto dan pembuatan foto paspor.
	Setup (Pengaturan): Menampilkan layar Pengaturan untuk membuat laporan serta mengubah pengaturan faks dan pengaturan pemeliharaan lainnya.
	Help (Bantuan): Menampilkan Video Petunjuk Teknis Pengoperasian, informasi fitur printer, dan tips.
eco	HP EcoSolutions: Menampilkan layar untuk mengkonfigurasi sejumlah fitur lingkungan printer.
	Fax Status (Status Faks): Menampilkan informasi status untuk fungsi Jawab Otomatis, log faks, dan volume suara faks.
	Ink (Tinta): Menampilkan layar di mana Anda bisa melihat informasi tentang kartrid tinta, termasuk level sediaan. CATATAN: Peringatan dan indikator level tinta hanya memberikan perkiraan untuk kebutuhan perencanaan. Sebelum menerima pesan peringatan bahwa level tinta rendah, usahakan kartrid pengganti sudah tersedia agar proses pencetakan tidak tertunda. Anda tidak perlu mengganti kartrid, kecuali kualitas cetaknya sudah tak sesuai.

Mengubah pengaturan printer

Gunakan panel kontrol untuk mengubah fungsi dan pengaturan printer, mencetak laporan, atau mendapatkan bantuan untuk printer.

 **TIPS:** Jika printer terhubung ke komputer, Anda juga dapat mengubah pengaturan printer menggunakan alat manajemen printer di komputer.

Untuk informasi lebih lanjut tentang alat-alat bantu ini, lihat [Alat manajemen printer](#).

Untuk mengubah pengaturan suatu fungsi

Layar Depan pada layar panel kontrol menunjukkan fungsi-fungsi yang tersedia untuk printer.

1. Dari layar panel kontrol, sentuh dan geserkan jari Anda pada layar, kemudian sentuh ikon ini untuk memilih fungsi yang diinginkan.
2. Setelah memilih sebuah fungsi, sentuh dan telusuri pengaturan yang tersedia, kemudian sentuh pengaturan yang akan diubah.
3. Ikuti perintah pada layar panel kontrol untuk mengubah pengaturan.



CATATAN: Sentuh  (Depan) untuk kembali ke layar Depan.

Untuk mengubah pengaturan printer

Untuk mengubah pengaturan printer atau mencetak laporan, gunakan pilihan yang tersedia pada layar **Setup Menu** (Menu Pengaturan).

1. Dari layar panel kontrol printer, sentuh **Setup**.
2. Sentuh dan gulir untuk menelusuri layar.
3. Sentuh item layar untuk memilih layar atau menentukan pilihan.



CATATAN: Sentuh  (Depan) untuk kembali ke layar Depan.

Prinsip dasar kertas

Printer ini dirancang agar mendukung hampir semua jenis kertas perkantoran. Anda sangat disarankan untuk menguji aneka jenis kertas cetak sebelum membeli dalam jumlah besar. Gunakan kertas HP untuk kualitas cetak optimal. Kunjungi situs web HP di www.hp.com untuk informasi lebih lanjut tentang kertas HP.



HP merekomendasikan kertas biasa dengan logo ColorLok untuk mencetak dokumen sehari-hari. Semua kertas dengan logo ColorLok telah diuji secara independen agar memenuhi standar keandalan dan kualitas cetak terbaik, dan menghasilkan dokumen dengan warna-warna cerah, lebih hidup, lebih hitam, juga lebih cepat kering daripada kertas biasa. Dapatkan kertas berlogo ColorLok dengan aneka ketebalan dan ukuran dari produsen kertas terkemuka.

Bagian ini berisi topik berikut:

- [Kertas-kertas yang disarankan untuk pencetakan](#)
- [Memesan sediaan kertas HP](#)
- [Tips memilih dan menggunakan kertas](#)

Kertas-kertas yang disarankan untuk pencetakan

Jika Anda ingin kualitas cetak terbaik, HP merekomendasikan penggunaan kertas HP yang dirancang secara khusus untuk jenis proyek yang Anda cetak.

Tergantung pada negara/wilayah Anda, beberapa jenis kertas ini mungkin tidak tersedia.

Pencetakan foto

- **HP Premium Plus Photo Paper**

HP Premium Plus Photo Paper adalah kertas foto HP kualitas tertinggi untuk hasil foto terbaik. Dengan HP Premium Plus Photo Paper, Anda dapat mencetak foto-foto indah yang cepat kering agar dapat dibagikan seketika juga dari printer. Kertas ini tersedia dalam beberapa ukuran, termasuk A4; 8,5 x 11 inci; 4 x 6 inci (10 x 15 cm); 5 x 7 inci (13 x 18 cm), dan 11 x 17 inci, dengan dua pilihan lapisan – kilap atau sedikit kilap (semi-kilap). Sangat cocok untuk pembingkai, pemajangan, atau kado foto terbaik dan proyek-proyek foto istimewa Anda. HP Premium Plus Photo Paper memberikan hasil yang luar biasa dengan daya tahan dan kualitas profesional.

- **HP Advanced Photo Paper**

Kertas foto yang mengkilap ini memberikan hasil cetak yang cepat kering untuk penanganan praktis tanpa noda. Kertas ini tahan air, noda, sidik jari, dan kelembaban. Cetakan Anda akan terasa dan terlihat setara dengan hasil cetak di toko cuci-cetak foto. Kertas ini tersedia dalam beberapa ukuran, termasuk A4; 8,5 x 11 inci, 10 x 15 cm (4 x 6 inci), 13 x 18 cm (5 x 7 inci). Kertas ini bebas asam agar dokumen lebih tahan lama.

- **HP Everyday Photo Paper**

Cetak aneka foto sehari-hari yang penuh warna dengan biaya murah menggunakan kertas yang dirancang untuk pencetakan foto biasa. Untuk penanganan praktis, kertas foto yang harganya terjangkau ini cepat kering. Dapatkan gambar-gambar yang tajam dan segar saat Anda menggunakan kertas ini dengan printer inkjet model apapun. Kertas ini tersedia dengan lapisan kilap dalam beberapa ukuran, termasuk A4; 8,5 x 11 inci, 5 x 7 inci dan 10 x 15 cm (4 x 6 inci). Kertas ini bebas asam agar dokumen lebih tahan lama.

- **HP Photo Value Pack**

Paket Inti Foto HP berisi kartrid tinta asli HP dan Kertas Foto Mutakhir HP untuk menghemat waktu dan memberikan hasil cetak foto berkualitas lab dengan harga terjangkau bila digunakan dengan printer HP Anda. Tinta asli HP dan Kertas Foto Mutakhir HP dirancang untuk saling mendukung agar foto Anda tahan lama dan lebih hidup untuk cetak demi cetaknya. Tepat untuk mencetak seluruh foto kenangan selama liburan atau beberapa di antaranya untuk dibagikan.

Dokumen bisnis

- **HP Premium Presentation Paper 120g Matte atau HP Professional Paper 120 Matt**

Ini merupakan produk kertas tebal yang memiliki lapisan matte di kedua sisinya. Sangat cocok untuk presentasi, proposal, laporan, dan buletin. Kertas ini sangat tebal untuk rasa dan tampilan yang mengesankan.

- **HP Brochure Paper 180g Glossy atau HP Professional Paper 180 Glossy**

Kertas-kertas ini memiliki lapisan mengkilap pada kedua sisinya, untuk penggunaan bolak-balik. Kertas-kertas ini merupakan pilihan terbaik untuk hasil cetak setara fotografi dan gambar-gambar bisnis untuk sampul laporan, presentasi khusus, brosur, surat-menyurat, dan kalender.

- **HP Brochure Paper 180g Matte atau HP Professional Paper 180 Matte**

Kertas-kertas ini memiliki lapisan tidak mengkilap (matte) pada kedua sisinya, untuk penggunaan bolak-balik. Kertas-kertas ini merupakan pilihan terbaik untuk hasil cetak setara fotografi dan gambar-gambar bisnis untuk sampul laporan, presentasi khusus, brosur, surat-menyurat, dan kalender.

Pencetakan harian

Seluruh kertas yang disebutkan untuk pencetakan sehari-hari dirancang dengan Teknologi ColorLok agar tinta pada kertas tidak luntur, warna hitamnya lebih tebal, dan aneka warna lainnya lebih hidup.

- **HP Bright White Inkjet Paper**

HP Bright White Inkjet Paper menghasilkan warna-warna yang sangat kontras dengan teks yang tajam. Jenis kertas ini cukup tebal untuk pencetakan dua sisi dan tidak tembus pandang, cocok untuk buletin, laporan, dan flyer.

- **HP Printing Paper**

HP Printing Paper adalah kertas multifungsi berkualitas tinggi. Kertas ini menghasilkan dokumen yang terlihat dan terasa lebih nyata dibandingkan dokumen yang dicetak pada kertas serbaguna maupun kertas salin standar. Kertas ini bebas asam agar dokumen lebih tahan lama.

- **HP Office Paper**

HP Office Paper merupakan kertas multifungsi berkualitas tinggi. Kertas ini cocok untuk penyalinan, draf, memo, dan dokumen sehari-hari lainnya. Kertas ini bebas asam agar dokumen lebih tahan lama.

Memesan sediaan kertas HP

Printer ini dirancang agar mendukung hampir semua jenis kertas perkantoran. Gunakan kertas HP untuk kualitas cetak optimal.

Untuk memesan kertas HP dan aneka sediaan lainnya, kunjungi www.hp.com. Untuk saat ini, beberapa bagian dari situs web HP hanya tersedia dalam bahasa Inggris.

HP merekomendasikan kertas polos biasa berlogo ColorLok untuk pencetakan dan penyalinan dokumen sehari-hari. Semua kertas dengan logo ColorLok telah diuji secara independen agar memenuhi kehandalan dan kualitas cetak standar tinggi, dan menghasilkan dokumen dengan warna-warna segar, lebih hidup, lebih hitam, juga waktu pengeringan lebih singkat dari kertas biasa. Dapatkan kertas berlogo ColorLok dengan aneka ketebalan dan ukuran dari produsen kertas terkemuka.

Tips memilih dan menggunakan kertas

Untuk hasil terbaik, perhatikan pedoman berikut.

- Muatkan satu jenis kertas saja setiap kali mengisi baki atau pengumpan dokumen.
- Pastikan kertas dimuatkan dengan benar saat memuatkan dari baki masukan atau pengumpan dokumen.
- Jangan mengisi baki atau pengumpan dokumen melebihi kapasitas.
- Agar kertas tidak macet, kualitas buruk, dan masalah pencetakan lainnya, jangan memuatkan kertas berikut ke baki atau pengumpan dokumen:
 - Formulir rangkap
 - Media yang rusak, menggulung, atau kusut
 - Media dengan potongan atau berlubang-lubang
 - Media yang sangat bertekstur, bertulisan timbul, atau tidak menyerap tinta dengan baik
 - Media yang terlalu ringan atau mudah tergores
 - Media yang berisi staples atau klip

Memuatkan kertas

Untuk memuatkan kertas biasa

1. Angkat baki keluaran.

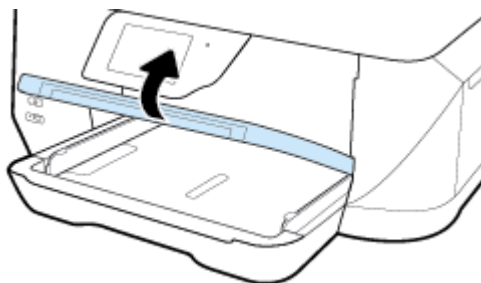

2. Dorong pemandu kertas sejauh mungkin ke arah luar.

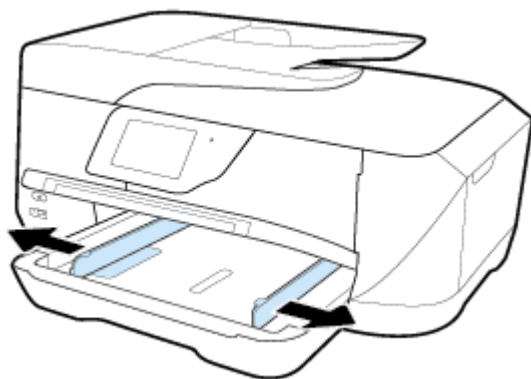

 **CATATAN:** Jika kertas terlalu panjang, tarik keluar baki masukan untuk memanjangkannya ke ukuran kertas yang diinginkan.

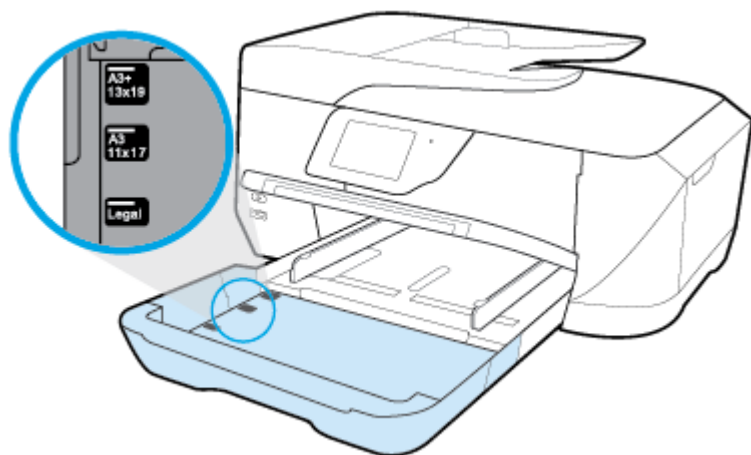

3. Masukkan kertas dengan orientasi potret dan dengan sisi cetak menghadap ke bawah.

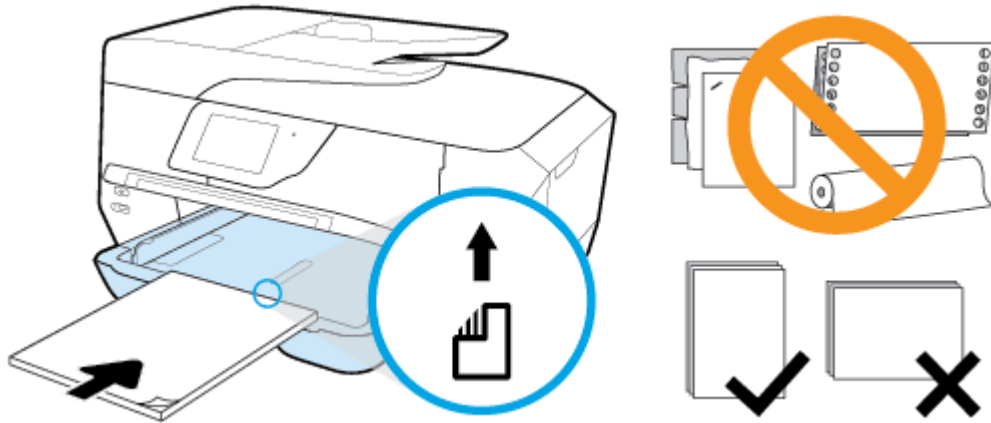

Pastikan tumpukan kertas sejajar dengan garis ukuran kertas yang sesuai di bagian bawah baki masukan, dan tidak melebihi batas ketinggian tumpukan yang tertera di bagian samping baki.

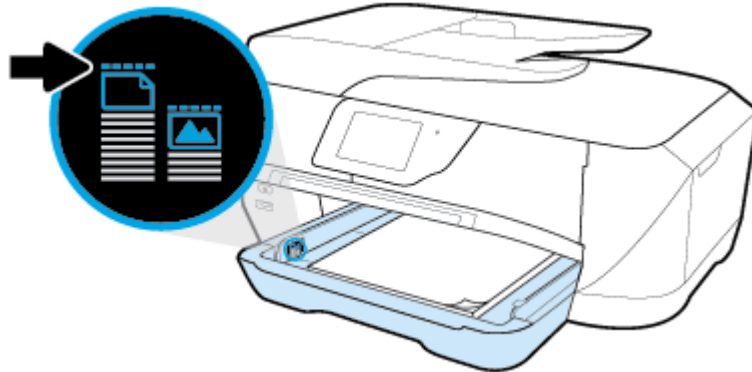

CATATAN: Jangan memuatkan kertas ketika printer sedang mencetak.

4. Geser pemandu lebar kertas pada baki sampai menyentuh tepi tumpukan kertas, lalu tutupkan baki masukan jika perlu.

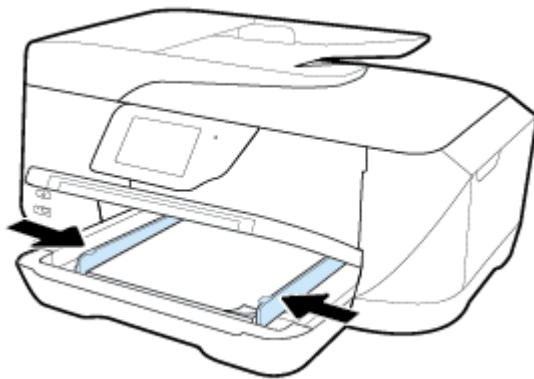

5. Turunkan baki keluaran.

6. Tarik keluar pemanjang baki keluaran.

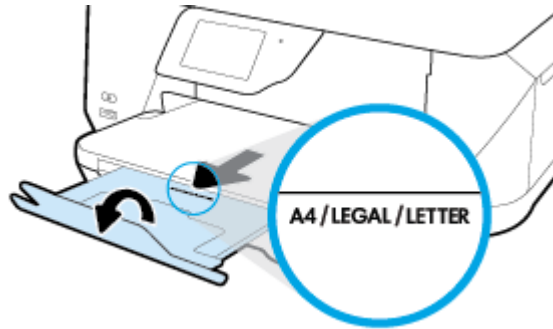

 **CATATAN:** Jika Anda memuatkan kertas ukuran legal atau yang lebih panjang, tarik pemanjang baki keluaran ke penanda kertas ukuran B.

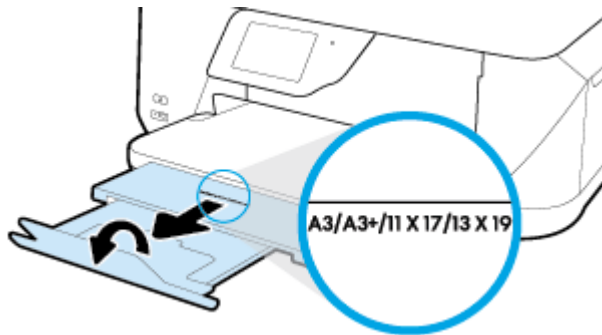

Untuk memuatkan amplop

1. Angkat baki keluaran.

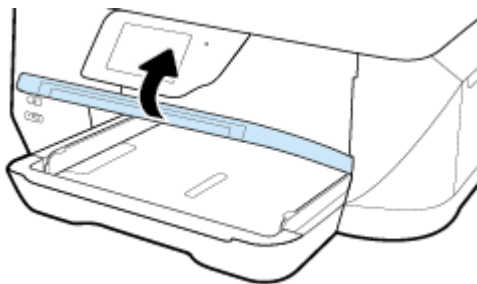

2. Keluarkan semua kertas dari baki masukan, masukkan amplop dengan sisi cetak menghadap ke bawah, dan muatkan sesuai dengan gambar.

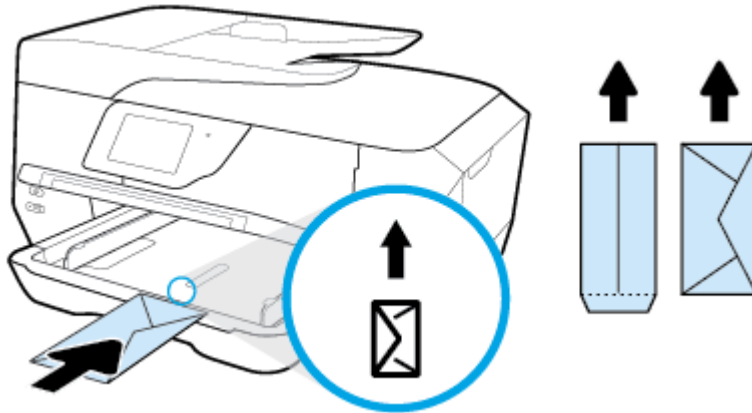

Pastikan tumpukan kertas sejajar dengan garis ukuran kertas yang sesuai di bagian bawah baki masukan, dan tidak melebihi batas ketinggian tumpukan yang tertera di bagian samping baki.

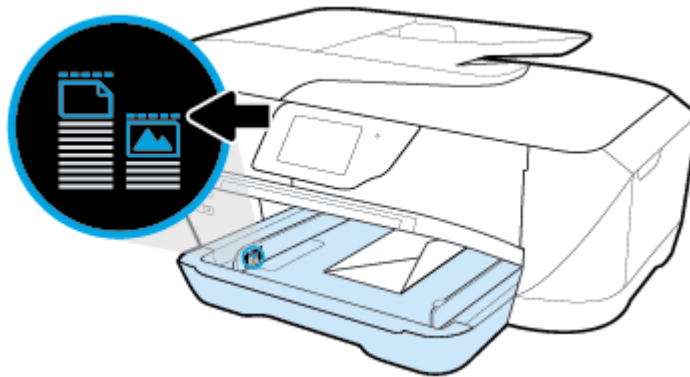

 **CATATAN:** Jangan muatkan amplop ketika printer sedang mencetak.

3. Geser pemandu lebar kertas pada baki sampai menyentuh tepi tumpukan amplop.

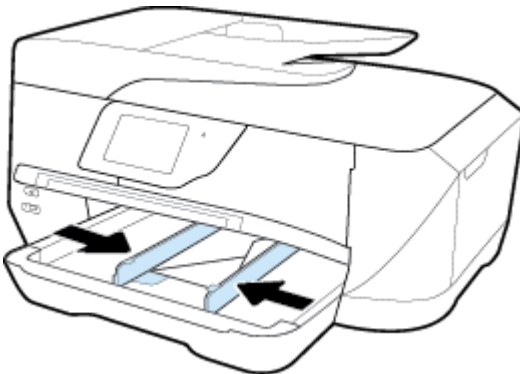

4. Turunkan baki keluaran.

5. Tarik keluar pemanjang baki keluaran.

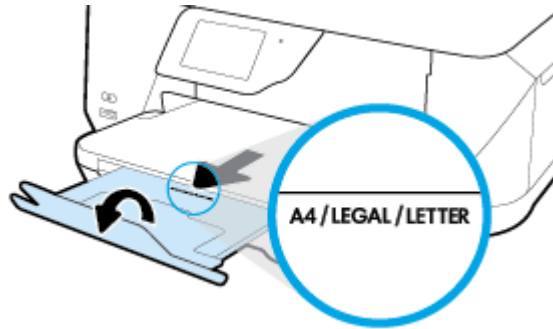

Untuk memuatkan kartu dan kertas foto

1. Angkat baki keluaran.

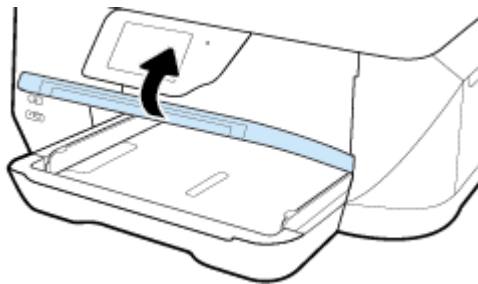

2. Masukkan kertas di bagian tengah baki, dengan sisi cetak menghadap ke bawah.

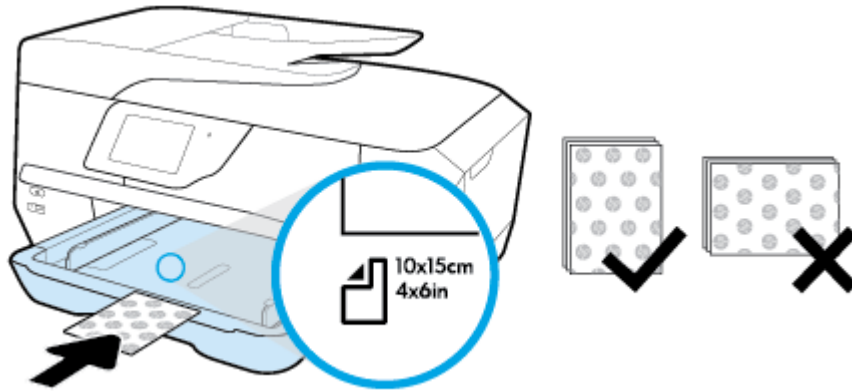

Pastikan tumpukan kertas sejajar dengan garis ukuran kertas yang sesuai di bagian bawah baki masukan, dan tidak melebihi batas ketinggian tumpukan yang tertera di bagian samping baki.

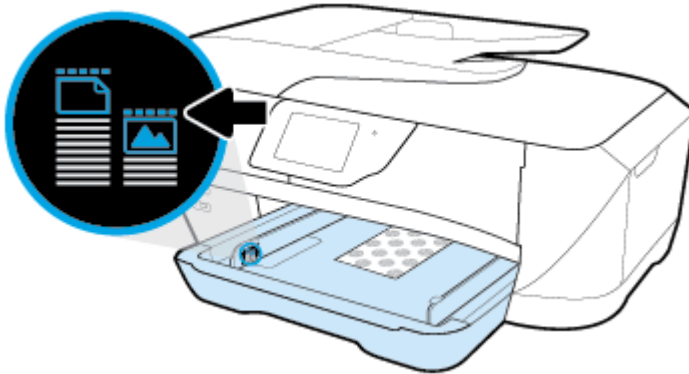

CATATAN: Jangan memuatkan kertas ketika printer sedang mencetak.

3. Geser pemandu lebar kertas pada baki sampai menyentuh tepi tumpukan kertas.

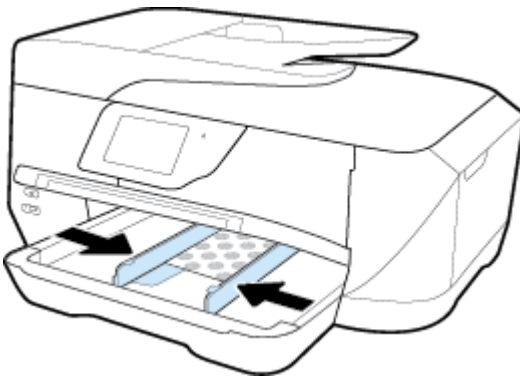

4. Turunkan baki keluaran.

5. Tarik keluar pemanjang baki keluaran.

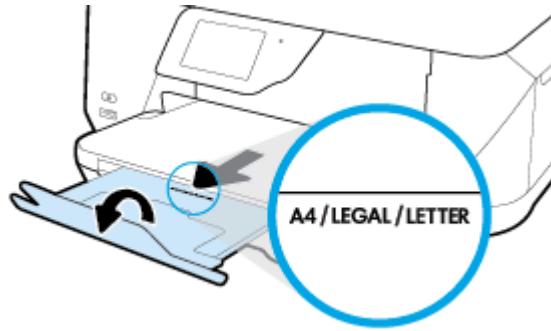

Memuatkan dokumen sumber pada kaca pemindai

Anda dapat menyalin, memindai, atau mengirim faks dokumen sumber dengan meletakkannya di atas kaca pemindai.

Dokumen ukuran B tidak dapat dipindai, disalin, atau difaks menggunakan pengumpan dokumen.

 **CATATAN:** Banyak fitur khusus tidak berfungsi dengan benar jika kaca pemindai dan bagian dalam penutup tidak bersih. Untuk informasi lebih lanjut, lihat [Memelihara printer](#).

 **CATATAN:** Keluarkan semua dokumen sumber dari baki pengumpan dokumen sebelum mengangkat tutup printer.

Untuk memuatkan dokumen sumber pada kaca pemindai

1. Angkat sungkup pemindai.

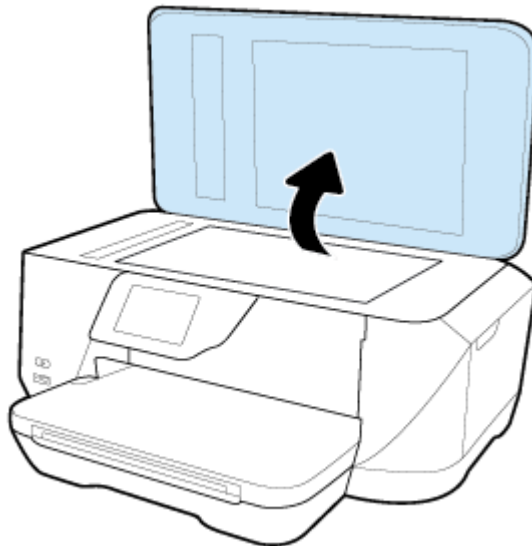

2. Muatkan dokumen sumber dengan sisi cetak menghadap ke bawah seperti yang ditunjukkan pada gambar berikut.

 **TIPS:** Untuk bantuan lebih lanjut tentang cara memuatkan dokumen sumber, lihat petunjuk yang tertera di bagian tepi kaca pemindai.

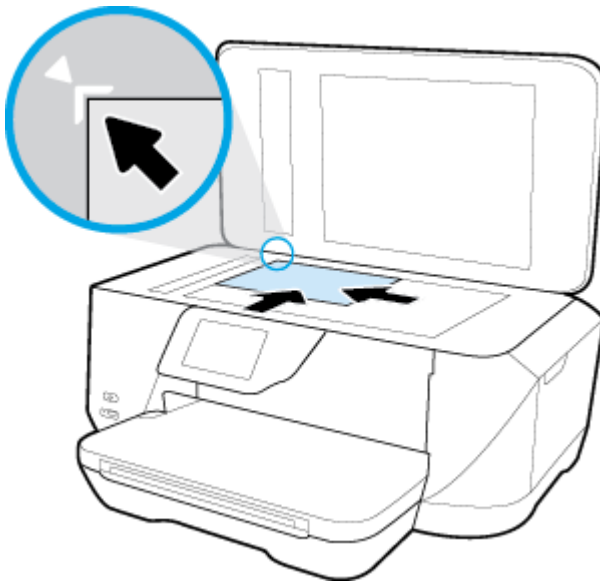

3. Tutup sungkupnya.

Muatkan dokumen sumber ke pengumpan dokumen

Anda dapat menyalin, memindai, atau mengefaks dokumen dengan menempatkannya di pengumpan dokumen.

Baki pengumpan dokumen dapat menampung hingga 35 lembar kertas polos berukuran A4-, Letter-, atau legal.

Dokumen ukuran B tidak dapat dipindai, disalin, atau difaks menggunakan pengumpan dokumen.

 **PERHATIAN:** Jangan memuatkan foto ke pengumpan dokumen; karena dapat merusak foto Anda. Gunakan hanya kertas yang didukung pengumpan dokumen.

 **CATATAN:** Beberapa fitur, seperti fitur salin **Fit to Page** (Sepenuh Halaman), tidak akan bekerja jika dokumen sumber dimuatkan ke pengumpan dokumen. Agar fitur-fitur itu dapat bekerja, muatkan dokumen sumber pada kaca pemindai.

Untuk memuatkan dokumen sumber ke pengumpan dokumen

1. Muatkan dokumen sumber ke pengumpan dokumen, dengan sisi cetak menghadap ke atas.
 - a. Jika Anda memuatkan dokumen sumber yang dicetak dalam orientasi potret, taruh lembar tersebut sedemikian rupa sehingga tepi atas dokumen masuk terlebih dulu. Jika Anda memuatkan dokumen sumber yang dicetak dalam orientasi lanskap, taruh lembar tersebut sedemikian rupa sehingga tepi kiri dokumen masuk terlebih dulu.
 - b. Dorong kertas ke dalam pengumpan dokumen sampai terdengar nada atau muncul pesan pada layar panel kontrol printer yang menunjukkan bahwa kertas yang Anda muatkan telah terdeteksi.

 **TIPS:** Untuk bantuan lebih lanjut mengenai cara memuatkan dokumen sumber ke pengumpan dokumen, lihat diagram ukiran pada baki pengumpan dokumen.

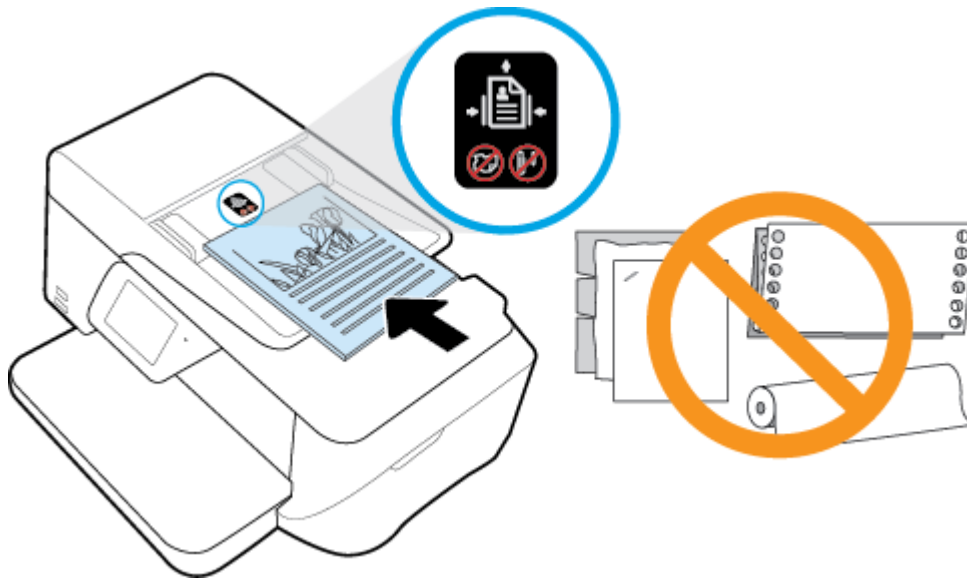

2. Dorong pemandu kertas ke arah dalam sampai berhenti di tepi kiri dan kanan kertas.

Memperbarui printer

Printer ini dengan sendirinya akan terhubung ke jaringan dan Layanan Web diaktifkan. Printer secara otomatis akan mengecek pembaruan.

Untuk memperbarui printer menggunakan panel kontrol printer

1. Dari layar panel kontrol printer, sentuh **Setup** .
2. Sentuh **Printer Maintenance (Pemeliharaan Printer)** .
3. Sentuh **Memperbarui Printer** .



Untuk mengaktifkan printer agar mengecek pembaruan secara otomatis

 **CATATAN:** Pengaturan standar **Auto Update** (Pembaruan Otomatis) adalah **On** (Aktif).

1. Dari layar panel kontrol printer, sentuh  (**HP ePrint**) .
2. Sentuh **OK** .
3. Sentuh **Settings (Pengaturan)** , lalu sentuh **Memperbarui Printer** .
4. Sentuh **HP Update (Pembaruan HP)** , kemudian sentuh **On** (Aktif).

Untuk memperbarui printer menggunakan EWS

1. Buka EWS.
Untuk informasi lebih lanjut, lihat [Server web tertanam](#).
2. Klik tab **Tools** (Alat).
3. Di bagian **Printer Updates** (Pembaruan Printer), klik **Firmware Updates** (Pembaruan Perangkat Tegar), kemudian ikuti petunjuk pada layar.

-
-  **CATATAN:** Jika pembaruan printer tersedia, printer akan mengunduh dan menginstal pembaruan tersebut, kemudian melangsungkan penyalaan ulang.
-  **CATATAN:** Jika jaringan Anda menggunakan pengaturan proksi dan Anda diminta untuk mengisi nilai pengaturan proksi tersebut, ikuti petunjuk pada layar untuk menyiapkan server proksi. Jika Anda tidak memiliki detail pengaturan proksi, hubungi administrator jaringan atau petugas yang menyiapkan jaringan nirkabel.
-

Membuka perangkat lunak printer HP (Windows)

Setelah menginstal perangkat lunak printer HP, lakukan salahsatu langkah berikut sesuai sistem operasi Anda.

- **Windows 8.1:** Klik panah-ke-bawah di sudut kiri bawah layar Mulai, lalu pilih nama printer.
- **Windows 8:** Klik kanan area kosong pada layar Mulai, klik **All Apps** (Semua Apl) pada bilah aplikasi, lalu pilih nama printer.
- **Windows 7, Windows Vista, dan Windows XP:** Dari desktop komputer, klik **Start** (Mulai), pilih **All Programs** (Semua Program), klik **HP**, klik folder untuk printer, lalu pilih ikon dengan nama printer.

3 Mencetak

Sebagian besar pengaturan cetak ditangani secara otomatis oleh aplikasi perangkat lunak. Pengaturan ini hanya boleh diubah secara manual jika Anda hendak mengubah kualitas cetak, mencetak pada jenis kertas tertentu, atau menggunakan fitur khusus.

 **TIPS:** Printer ini dilengkapi teknologi **HP ePrint**, sebuah layanan gratis dari HP yang memungkinkan Anda mencetak dokumen pada printer berteknologi HP ePrint, kapanpun dari lokasi manapun, tanpa perlu menginstal perangkat lunak maupun driver printer tambahan. Untuk informasi lebih lanjut, lihat **HP ePrint**.

TIPS: Anda dapat menggunakan printer ini untuk mencetak dokumen dan foto di perangkat mobile Anda (seperti ponsel pintar atau tablet). Untuk informasi lebih lanjut, kunjungi situs web Pencetakan Bergerak HP (www.hp.com/go/mobileprinting). (Untuk saat ini, situs web tersebut mungkin tidak tersedia dalam semua bahasa.)

- [Mencetak dokumen](#)
- [Mencetak brosur](#)
- [Mencetak amplop](#)
- [Mencetak foto](#)
- [Mencetak pada kertas khusus dan kertas ukuran suaian](#)
- [Mencetak dengan AirPrint™](#)
- [Tips berhasil mencetak](#)

Mencetak dokumen

Untuk mencetak dokumen (Windows)

1. Muatkan kertas pada baki. Untuk informasi lebih lanjut, lihat [Memuatkan kertas](#).
2. Dari perangkat lunak Anda, pilih **Print** (Cetak).
3. Pastikan printer Anda terpilih.
4. Klik tombol untuk membuka kotak dialog **Properties** (Properti).

Bergantung pada aplikasi perangkat lunak Anda, tombol ini mungkin disebut **Properties** (Properti), **Options** (Pilihan), **Printer Setup** (Penyiapan Printer), **Printer Properties** (Properti Printer), **Printer**, atau **Preferences** (Preferensi).

 **CATATAN:** Untuk mengeset pengaturan cetak untuk semua tugas cetak, buat perubahan melalui perangkat lunak HP yang diberikan bersama printer. Untuk informasi lebih lanjut tentang perangkat lunak HP, lihat [Alat manajemen printer](#).

5. Pilih pilihan yang tepat pada **Printing Shortcut** (Pintasan Pencetakan).

Untuk mengubah pengaturan cetak lainnya, klik tab lainnya.

Untuk tips pencetakan lebih lanjut, lihat [Tips berhasil mencetak](#).

 **CATATAN:** Jika Anda mengubah ukuran kertas, pastikan untuk memuatkan kertas yang benar ke dalam baki masukan dan atur ukuran kertas pada panel kontrol printer.

6. Klik **OK** untuk menutup kotak dialog **Properties** (Properti).
7. Klik **Print** (Cetak) atau **OK** untuk mulai mencetak.

Untuk mencetak dokumen (OS X)

1. Dari menu **File** (Berkas) perangkat lunak, pilih **Print** (Cetak).
2. Pastikan printer Anda terpilih.
3. Tentukan properti halaman.

Jika tak terlihat pilihan apapun di kotak dialog Cetak, klik **Show Details** (Lihat Detail).

 **CATATAN:** Pilihan berikut tersedia untuk printer yang terhubung USB. Lokasi untuk pilihan bisa berbeda-beda untuk tiap aplikasi.

- Pilih ukuran kertas.

 **CATATAN:** Jika Anda mengubah ukuran kertas, pastikan untuk memuatkan kertas yang benar ke dalam baki masukan dan atur ukuran kertas pada panel kontrol printer.

- Pilih orientasi.
- Masukkan persentase penskalaan.

4. Klik **Print** (Cetak).

Mencetak brosur

Untuk mencetak brosur (Windows)

1. Muatkan kertas pada baki. Untuk informasi lebih lanjut, lihat [Memuatkan kertas](#).
2. Dari menu **File (Berkas)** dalam aplikasi perangkat lunak, klik **Cetak**.
3. Pastikan printer Anda terpilih.
4. Untuk mengubah pengaturan, klik tombol yang akan membuka kotak dialog **Properties (Properti)**.
Tergantung pada aplikasi perangkat lunak Anda, tombol ini mungkin dinamai **Properties (Properti)**, **Options (Pilihan)**, **Printer Setup (Setup Printer)**, **Printer**, atau **Preferences (Preferensi)**.

 **CATATAN:** Untuk mengeset pengaturan cetak untuk semua tugas cetak, buat perubahan melalui perangkat lunak HP yang diberikan bersama printer. Untuk informasi lebih lanjut tentang perangkat lunak HP, lihat [Alat manajemen printer](#).

5. Pilih pilihan yang tepat pada **Printing Shortcut** (Pintasan Pencetakan).

Untuk mengubah pengaturan cetak lainnya, klik tab lainnya.

Untuk tips pencetakan lebih lanjut, lihat [Tips berhasil mencetak](#).

 **CATATAN:** Jika Anda mengubah ukuran kertas, pastikan untuk memuatkan kertas yang benar ke dalam baki masukan dan atur ukuran kertas pada panel kontrol printer.

6. Klik **OK**.
7. Klik **Cetak** atau **OK** untuk mulai mencetak.

Untuk mencetak brosur (OS X)

1. Muatkan kertas pada baki. Untuk informasi lebih lanjut, lihat [Memuatkan kertas](#).
2. Dari menu **File (Berkas)** dalam aplikasi perangkat lunak, klik **Cetak** .
3. Pastikan printer Anda terpilih.
4. Tentukan properti halaman.

Jika tak terlihat pilihan apapun di kotak dialog Cetak, klik **Show Details** (Lihat Detail).

 **CATATAN:** Pilihan berikut tersedia untuk printer yang terhubung USB. Lokasi untuk pilihan bisa berbeda-beda untuk tiap aplikasi.

- a. Pilih ukuran kertas yang sesuai dalam menu buat **Paper Size** (Ukuran Kertas).

 **CATATAN:** Jika Anda mengubah ukuran kertas, pastikan untuk memuatkan kertas yang benar ke dalam baki masukan dan atur ukuran kertas pada panel kontrol printer.

- b. Dari menu buat, pilih **Paper Type/Quality** (Jenis Kertas/Kualitas), lalu pilih pengaturan berikut:

- **Paper Type** (Jenis Kertas): Jenis kertas foto yang sesuai
- **Quality** (Kualitas): **Best** (Terbaik) atau **Maximum dpi** (DPI Maksimum)

5. Pilih pengaturan cetak lain yang Anda inginkan, lalu klik **Cetak** .

Mencetak amplop

Hindari menggunakan amplop dengan ciri berikut:

- Lapisan sangat apik
- Pita perekat, jepitan, atau jendela
- Ujung tebal, tidak beraturan, atau melengkung
- Memiliki bagian yang berkerut, robek, atau rusak

Pastikan lipatan amplop yang Anda muatkan ke dalam printer terlipat sempurna.

 **CATATAN:** Untuk informasi lebih lanjut tentang cara mencetak pada amplop, lihat dokumentasi yang tersedia dalam program perangkat lunak yang Anda gunakan.

Untuk mencetak amplop (Windows)

1. Muatkan amplop pada baki. Untuk informasi lebih lanjut, lihat [Memuatkan kertas](#).
2. Dari menu **File (Berkas)** perangkat lunak, pilih **Print** (Cetak).
3. Pastikan printer Anda terpilih.
4. Klik tombol untuk membuka kotak dialog **Properties** (Properti).

Bergantung pada aplikasi perangkat lunak Anda, tombol ini mungkin disebut **Properties** (Properti), **Options** (Pilihan), **Printer Setup** (Penyiapan Printer), **Printer Properties** (Properti Printer), **Printer**, atau **Preferences** (Preferensi).

 **CATATAN:** Untuk mengeset pengaturan cetak untuk semua tugas cetak, buat perubahan melalui perangkat lunak HP yang diberikan bersama printer. Untuk informasi lebih lanjut tentang perangkat lunak HP, lihat [Alat manajemen printer](#).

5. Pilih pilihan yang tepat pada **Printing Shortcut** (Pintasan Pencetakan).

Untuk mengubah pengaturan cetak lainnya, klik tab lainnya.

Untuk tips pencetakan lebih lanjut, lihat [Tips berhasil mencetak](#).



CATATAN: Jika Anda mengubah ukuran kertas, pastikan untuk memuatkan kertas yang benar ke dalam baki masukan dan atur ukuran kertas pada panel kontrol printer.

6. Klik **OK**, kemudian klik **Print** (Cetak) atau **OK** pada kotak dialog **Print** (Cetak).

Untuk mencetak amplop (OS X)

1. Dari menu **File** (Berkas) perangkat lunak, pilih **Print** (Cetak).
2. Pastikan printer Anda terpilih.
3. Set pilihan cetak.

Jika tak terlihat pilihan apapun di kotak dialog Cetak, klik **Show Details** (Lihat Detail).



CATATAN: Pilihan berikut tersedia untuk printer yang terhubung USB. Lokasi untuk pilihan bisa berbeda-beda untuk tiap aplikasi.

- a. Pilih ukuran amplop yang sesuai dari menu buat **Paper Size** (Ukuran Kertas).



CATATAN: Jika Anda mengubah ukuran kertas, pastikan untuk memuatkan kertas yang benar ke dalam baki masukan dan atur ukuran kertas pada panel kontrol printer.

- b. Dari menu buat, pilih **Paper Type/Quality** (Jenis Kertas/Kualitas), dan pastikan pengaturan jenis kertas diset ke **Plain Paper** (Kertas Polos).

4. Klik **Print** (Cetak).

Mencetak foto

Anda dapat mencetak foto dari komputer atau flashdisk USB.



PERHATIAN: Jangan melepas flashdisk dari rongga USB printer ketika sedang diakses, karena dapat merusak berkas di dalamnya. Flashdisk USB hanya dapat dilepas dengan aman ketika lampu rongga USB sudah tak berkedip.



CATATAN: Printer ini tidak mendukung perangkat penyimpanan USB yang dienkripsi.

Jangan biarkan kertas foto yang tidak terpakai tersimpan pada baki masukan. Kertas tersebut dapat mengerut, sehingga menurunkan kualitas hasil cetak. Kertas foto harus rata sebelum digunakan untuk mencetak.



TIPS: Anda dapat menggunakan printer ini untuk mencetak dokumen dan foto di perangkat mobile Anda (seperti ponsel pintar atau tablet). Untuk informasi lebih lanjut, kunjungi situs web Pencetakan Bergerak HP (www.hp.com/go/mobileprinting). (Untuk saat ini, situs web tersebut mungkin tidak tersedia dalam semua bahasa.)

Untuk mencetak foto dari komputer (Windows)

1. Muatkan kertas pada baki. Untuk informasi lebih lanjut, lihat [Memuatkan kertas](#).
2. Dari perangkat lunak Anda, pilih **Print** (Cetak).
3. Pastikan printer Anda terpilih.

4. Klik tombol untuk membuka kotak dialog **Properties** (Properti).

Bergantung pada aplikasi perangkat lunak Anda, tombol ini mungkin disebut **Properties** (Properti), **Options** (Pilihan), **Printer Setup** (Penyiapan Printer), **Printer Properties** (Properti Printer), **Printer**, atau **Preferences** (Preferensi).

5. Pilih pilihan yang tepat pada **Printing Shortcut** (Pintasan Pencetakan).

Untuk mengubah pengaturan cetak lainnya, klik tab lainnya.

Untuk tips pencetakan lebih lanjut, lihat [Tips berhasil mencetak](#).



CATATAN: Jika Anda mengubah ukuran kertas, pastikan untuk memuatkan kertas yang benar ke dalam baki masukan dan atur ukuran kertas pada panel kontrol printer.

6. Klik **OK** untuk kembali ke kotak dialog **Properties** (Properti).

7. Klik **OK**, kemudian klik **Print** (Cetak) atau **OK** pada kotak dialog **Print** (Cetak).



CATATAN: Setelah selesai mencetak, keluarkan kertas foto yang tidak terpakai dari baki masukan. Simpan kertas foto agar tidak cepat menggulung sehingga mengurangi kualitas hasil cetak Anda.

Untuk mencetak foto dari komputer (OS X)

1. Dari menu **File** (Berkas) perangkat lunak, pilih **Print** (Cetak).
2. Pastikan printer Anda terpilih.
3. Set pilihan cetak.

Jika tak terlihat pilihan apapun di kotak dialog Cetak, klik **Show Details** (Lihat Detail).



CATATAN: Pilihan berikut tersedia untuk printer yang terhubung USB. Lokasi untuk pilihan bisa berbeda-beda untuk tiap aplikasi.

- a. Pilih ukuran kertas yang sesuai dalam menu buat **Paper Size** (Ukuran Kertas).



CATATAN: Jika Anda mengubah ukuran kertas, pastikan untuk memuatkan kertas yang benar ke dalam baki masukan dan atur ukuran kertas pada panel kontrol printer.

- b. Pilih **Orientation** (Orientasi).

- c. Dari menu buat, pilih **Paper Type/Quality** (Jenis Kertas/Kualitas), lalu pilih pengaturan berikut:

- **Paper Type** (Jenis Kertas): Jenis kertas foto yang sesuai
- **Quality** (Kualitas): **Best** (Terbaik) atau **Maximum dpi** (DPI Maksimum)
- Klik segitiga terbuka **Pilihan Warna**, lalu pilih opsi **Photo Fix** (Perbaikan Foto) yang sesuai.
 - **Off (Nonaktif):** perubahan tidak akan diterapkan pada gambar.
 - **Basic (Dasar):** memfokuskan gambar secara otomatis; sedikit menyesuaikan ketajaman gambar.

4. Pilih pengaturan cetak lain yang Anda inginkan, kemudian klik **Print** (Cetak).

Untuk mencetak foto dari flashdisk USB

Anda dapat menghubungkan flashdisk USB (misalnya, drive gantungan kunci) ke rongga USB di bagian depan printer.

1. Pasang flashdisk USB ke rongga USB depan.
2. Dari layar panel kontrol, sentuh **Print Photos** (Cetak Foto).
3. Dari layar panel kontrol, sentuh **View and Print** (Lihat dan Cetak) untuk menampilkan foto.
4. Pada tampilan printer, pilih foto yang ingin Anda cetak dan sentuh **Continue** (Lanjutkan).
5. Gulir ke atas atau ke bawah untuk menentukan jumlah foto yang akan dicetak.
6. Sentuh (**Edit**) untuk menentukan pilihan mengedit foto yang dipilih. Anda dapat memutar, mengekrop foto, atau mengaktifkan dan menonaktifkan **Photo Fix** (Perbaiki Foto) atau **Red Eye Removal** (Hapus Mata Merah).
7. Sentuh **Done** (Selesai), lalu sentuh **Continue** (Lanjutkan) untuk menayangkan dulu foto yang dipilih. Jika Anda ingin menyesuaikan tata letak atau jenis kertas, sentuh  (**Settings**) (Pengaturan), lalu sentuh pilihan Anda. Anda juga dapat menyimpan setiap pengaturan baru sebagai nilai standar.
8. Sentuh **Print** (Cetak) untuk mulai mencetak.

Mencetak pada kertas khusus dan kertas ukuran suaian

Jika aplikasi Anda mendukung kertas ukuran suaian, set ukurannya dalam aplikasi sebelum mencetak dokumen. Jika tidak, set ukurannya di driver printer. Anda mungkin harus memformat ulang dokumen yang sudah ada untuk mencetaknya dengan benar pada kertas ukuran suaian.

Untuk mengeset ukuran suaian (Windows)

1. Bergantung jenis sistem operasi Anda, lakukan salahsatu langkah berikut:
 - **Windows 8.1 dan Windows 8:** Tunjuk atau ketuk sudut kanan atas layar untuk membuka bilah antingan, klik ikon **Settings** (Pengaturan), klik atau ketuk **Control Panel** (Panel Kontrol), kemudian klik atau ketuk **View devices and printers** (Lihat perangkat dan printer). Klik atau ketuk nama printer, lalu klik atau ketuk **Print server properties** (Properti server cetak).
 - **Windows 7:** Dari menu **Start** (Mulai) Windows, klik **Devices and Printers** (Perangkat dan Printer). Pilih nama printer, lalu pilih **Print server properties** (Properti server cetak).
 - **Windows Vista:** Dari menu **Start** (Mulai) Windows, klik **Control Panel** (Panel Kontrol), kemudian klik **Printers** (Printer). Klik kanan area kosong pada jendela **Printers** (Printer), lalu pilih **Server Properties** (Properti Server).
 - **Windows XP:** Dari menu **Start** (Mulai) Windows, klik **Control Panel** (Panel Kontrol), kemudian klik **Printers and Faxes** (Printer dan Faks). Dari menu **File** (Berkas), klik **Server Properties** (Properti Server).
2. Centang kotak **Create a new form** (Buat format baru).
3. Masukkan nama kertas ukuran suaian.
4. Masukkan dimensi ukuran suaian di bagian **Form description (measurements)** (Keterangan format [ukuran]).
5. Klik **Save Form** (Simpan Format), lalu klik **Close** (Tutup).

Untuk mengeset ukuran suaian (OS X)

1. Bergantung jenis sistem operasi Anda, lakukan salahsatu langkah berikut:
 - Dari menu **File** (Berkas) aplikasi perangkat lunak, klik **Page Setup** (Pengesetan Halaman), kemudian pastikan printer yang akan digunakan telah dipilih dalam menu cuat **Format For** (Format Untuk).
 - Dari menu **File** (Berkas) aplikasi perangkat lunak, klik **Print** (Cetak), kemudian pastikan printer yang akan digunakan telah dipilih.
2. Pilih **Manage Custom Sizes** (Atur Ukuran Suaian) dari menu cuat **Paper Size** (Ukuran Kertas).

 **CATATAN:** Jika semua pilihan ini tidak terlihat dalam dialog **Print** (Cetak), klik segitiga penyingkap di sebelah menu cuat **Printer** atau klik **Show Details** (Lihat Detail).

3. Klik **+** di sisi kiri layar, klik dua kali **Untitled** (Tak berjudul), lalu ketikkan nama untuk ukuran suaian baru.
4. Dalam kotak **Width** (Lebar) dan **Height** (Tinggi), masukkan dimensi, lalu atur margin, jika Anda ingin menyesuaikannya.
5. Klik **OK**.

Untuk mencetak pada kertas khusus atau kertas ukuran suaian (Windows)

 **CATATAN:** Sebelum dapat mencetak pada kertas ukuran suaian, Anda harus mengeset ukurannya dalam "Properti Server Cetak".

1. Muatkan kertas yang sesuai ke dalam baki. Untuk informasi lebih lanjut, lihat [Memuatkan kertas](#).
2. Pada menu **File** (Berkas) aplikasi perangkat lunak, klik **Print** (Cetak).
3. Pastikan printer Anda terpilih.
4. Klik tombol untuk membuka kotak dialog **Properties** (Properti).

Bergantung pada aplikasi perangkat lunak Anda, tombol ini mungkin disebut **Properties** (Properti), **Options** (Pilihan), **Printer Setup** (Penyiapan Printer), **Printer Properties** (Properti Printer), **Printer**, atau **Preferences** (Preferensi).

 **CATATAN:** Untuk mengeset pengaturan cetak untuk semua tugas cetak, buat perubahan melalui perangkat lunak HP yang diberikan bersama printer. Untuk informasi lebih lanjut tentang perangkat lunak HP, lihat [Alat manajemen printer](#).

5. Pada tab **Layout** (Tata letak) atau tab **Paper/Quality** (Kertas/Kualitas), klik tombol **Advanced** (Lanjutan).
6. Di area **Paper/Output** (Kertas/Keluaran), pilih ukuran suaian dari daftar gulung **Paper Size** (Ukuran Kertas).

 **CATATAN:** Jika Anda mengubah ukuran kertas, pastikan untuk memuatkan kertas yang benar ke dalam baki masukan dan atur ukuran kertas pada panel kontrol printer.

7. Pilih pengaturan cetak lain yang Anda inginkan, lalu klik **OK**.
8. Klik **Print** (Cetak) atau **OK** untuk mulai mencetak.

Untuk mencetak pada kertas khusus atau kertas ukuran suaian (OS X)

Sebelum Anda dapat mencetak pada kertas ukuran kustom, Anda harus mengatur ukuran kustom dalam perangkat lunak HP.

1. Muatkan kertas yang sesuai ke dalam baki. Untuk informasi lebih lanjut, lihat [Memuatkan kertas](#).
2. Dari menu **File** (Berkas) perangkat lunak, pilih **Print** (Cetak).
3. Pastikan printer Anda terpilih.
4. Pilih ukuran kertas yang sesuai dalam menu buat **Paper Size** (Ukuran Kertas).

Jika tak terlihat pilihan apapun di kotak dialog Cetak, klik **Show Details** (Lihat Detail).



CATATAN: Jika Anda mengubah ukuran kertas, pastikan untuk memuatkan kertas yang benar ke dalam baki masukan dan atur ukuran kertas pada panel kontrol printer.

5. Pilih pengaturan cetak lain yang Anda inginkan, kemudian klik **Print** (Cetak).



CATATAN: Persyaratan perangkat lunak dan sistem dapat ditemukan dalam berkas Readme pada CD perangkat lunak printer HP yang diberikan bersama printer Anda.

Mencetak dengan AirPrint™

Mencetak menggunakan AirPrint dari Apple didukung untuk iOS 4.2 dan Mac OS X 10.7 atau yang lebih baru. Gunakan AirPrint untuk mencetak secara nirkabel ke printer dari iPad (iOS 4.2), iPhone (3GS atau lebih baru), atau iPod sentuh (generasi ketiga atau lebih baru) dalam aplikasi mobile berikut:

- Surat
- Foto
- Safari
- Aplikasi pihak ketiga yang didukung, misalnya Evernote

Untuk menggunakan AirPrint, pastikan dulu:

- Printer harus terhubung ke jaringan yang sama di mana perangkat Anda yang berkemampuan AirPrint terhubung. Untuk informasi lebih lanjut tentang cara menggunakan AirPrint dan produk-produk HP yang kompatibel dengan AirPrint, kunjungi www.hp.com/go/mobileprinting.
- Muatkan kertas yang ukurannya cocok dengan pengaturan kertas di printer (lihat [Memuatkan kertas](#) untuk informasi lebih lanjut). Mengeset secara akurat ukuran kertas untuk kertas yang dimuatkan, memungkinkan perangkat mobile mengenali ukuran kertas yang akan dicetak.

Tips berhasil mencetak

Pengaturan perangkat lunak yang dipilih dalam driver cetak hanya berlaku untuk pencetakan, tapi tidak untuk pemotokopian maupun pemindaian.

Tips pemakaian tinta

- Jika kualitas cetak sudah tidak sesuai, lihat [Masalah pencetakan](#) untuk informasi lebih lanjut.
- Gunakan kartrid tinta asli HP.

Kartrid tinta asli HP didesain dan diuji dengan printer dan kertas HP untuk membantu Anda menghasilkan kualitas cetak terbaik dari waktu ke waktu.



CATATAN: HP tidak dapat menjamin kualitas dan keandalan sediaan non-HP. Servis atau perbaikan produk yang diperlukan akibat penggunaan sediaan non-HP tidak tercakup dalam jaminan.

Jika Anda yakin telah membeli kartrid tinta asli HP, kunjungi www.hp.com/go/anticounterfeit

- Pasang kedua kartrid hitam dan kartrid warna dengan benar.
Untuk informasi lebih lanjut, lihat [Mengganti kartrid tinta](#).
- Periksa kisaran tingkat sediaan tinta pada kartrid untuk memastikan tersedia cukup tinta.
Peringatan dan indikator tingkat sediaan tinta hanya sekadar perkiraan untuk kepentingan perencanaan.
Untuk informasi lebih lanjut, lihat [Memeriksa perkiraan level tinta](#).



CATATAN: Saat menerima peringatan tingkat sediaan tinta yang rendah, pastikan sudah tersedia kartrid pengganti agar pencetakan tidak tertunda. Anda tidak perlu mengganti kartrid kecuali kualitas cetaknya sudah tidak sesuai.

- Selalu matikan printer dengan tombol  (Daya) agar saluran tinta (nozel) printer senantiasa terlindungi.

Tips memuatkan kertas

Untuk informasi lebih lanjut, lihat juga [Memuatkan kertas](#).

- Pastikan kertas dimuatkan dengan benar ke dalam baki masukan, dan atur ukuran dan jenis media yang tepat. Saat memuatkan kertas dalam baki masukan, Anda akan diminta untuk menngatur ukuran dan jenis media.
- Muatkan tumpukan kertas (jangan hanya memuatkan satu lembar). Semua kertas dalam tumpukan harus memiliki ukuran dan jenis yang sama agar kertas tidak macet.
- Muatkan kertas dengan sisi cetak menghadap ke bawah.
- Pastikan kertas dimuatkan ke baki masukan dengan rata dan pinggirannya tidak terlipat maupun sobek.
- Atur pemandu lebar kertas pada baki masukan hingga tepat menyentuh seluruh pinggir kertas. Pastikan pemandu lebar kertas tidak menekuk kertas pada baki.

Tips pengesetan printer (Windows)

- Untuk mengubah pengaturan cetak standar, klik **Print, Scan & Fax** (Cetak, Pindai & Faks), kemudian klik **Set Preferences** (Set Preferensi) di perangkat lunak printer HP.

Bergantung sistem operasi Anda, lakukan salah-satu langkah berikut untuk membuka perangkat lunak printer:

- **Windows 8.1:** Klik panah-ke-bawah di sudut kiri bawah layar Mulai, lalu pilih nama printer.
- **Windows 8:** Klik kanan area kosong pada layar Mulai, klik **All Apps** (Semua Apl) pada bilah aplikasi, lalu pilih nama printer.
- **Windows 7, Windows Vista, dan Windows XP:** Dari desktop komputer, klik **Start** (Mulai), pilih **All Programs** (Semua Program), klik **HP**, klik folder untuk printer, lalu pilih ikon dengan nama printer.
- Untuk memilih jumlah halaman saat mencetak per lembar, pada tab **Layout** (Tata letak) driver printer, pilih opsi yang sesuai dari daftar gulung **Pages per Sheet** (Halaman per Lembar).
- Jika ingin mengubah orientasi halaman, set pengaturannya melalui antarmuka aplikasi.
- Untuk melihat pengaturan pencetakan lainnya, pada tab **Layout** (Tata letak) atau **Paper/Quality** (Kertas/Kualitas) driver printer, klik tombol **Advanced** (Lanjutan) untuk membuka kotak dialog **Advanced Options** (Pilihan Lanjutan).



CATATAN: Penayangan wal pada tab **Layout** (Tata letak) mencerminkan apa yang Anda pilih dari daftar gulung **Pages per Sheet Layout** (Tata letak Halaman per Lembar), **Booklet** (Buklet), atau **Page Borders** (Batas Tepi Halaman).

- **Print in Grayscale** (Cetak dalam Skala abu-abu): Memungkinkan untuk mencetak dokumen hitam-putih hanya dengan menggunakan tinta hitam. Pilih **Black Ink Only** (Hanya Tinta Hitam), lalu klik tombol **OK**.
- **Pages per Sheet Layout** (Halaman per Tata Letak Lembar): Membantu menentukan urutan halaman jika mencetak dokumen lebih dari dua halaman per lembarnya.
- **Borderless Printing** (Pencetakan Tanpa Batas Tepi): Pilih fitur ini untuk mencetak foto tanpa pinggiran. Tidak semua jenis kertas mendukung fitur ini. Sebuah ikon peringatan akan terlihat di sebelah pilihan ini jika jenis kertas yang dipilih dalam daftar gulung **Media** tidak mendukungnya.
- **HP Real Life Technologies** (Teknologi Real Life HP): Fitur ini akan memperlurus serta mempertajam citra dan gambar untuk hasil kualitas cetak yang lebih baik.
- **Booklet** (Buklet): Memungkinkan untuk mencetak dokumen halaman rangkap untuk dijadikan buklet. Pilihan ini menghasilkan dua halaman pada tiap sisi dokumen untuk kemudian dapat dilipat menjadi sebuah buklet separuh ukuran dokumen utuh. Pilih teknik penjilidan dari daftar gulung, lalu klik **OK**.
 - **Booklet-LeftBinding** (Penjilidan Kiri-Buklet): Setelah dilipat menjadi buklet, posisi penjilidan dokumen berada di sisi kiri. Pilih opsi ini jika kebiasaan membaca Anda dari kiri ke kanan.
 - **Booklet-RightBinding** (Penjilidan Kanan-Buklet): Setelah dilipat menjadi buklet, posisi penjilidan dokumen berada di sisi kanan. Pilih opsi ini jika kebiasaan membaca Anda dari kanan ke kiri.
- **Page Borders** (Pinggiran Halaman): Digunakan untuk menambahkan pinggiran pada halaman jika mencetak dokumen lebih dari dua halaman per lembarnya.
- Anda dapat menggunakan pintasan cetak untuk menghemat waktu pengesetan preferensi pencetakan. Pintasan cetak menyimpan nilai pengaturan yang sesuai untuk jenis pekerjaan tertentu, sehingga Anda dapat mengeset semua pilihan dengan sekali klik. Untuk menggunakan fitur ini, masuk ke tab **Printing Shortcut** (Pintasan Cetak), pilih satu pintasan cetak, lalu klik **OK**.

Untuk menambahkan pintasan cetak baru, setelah membuat pengaturan pada tab **Layout** (Tata letak) atau **Paper/Quality** (Kertas/Kualitas), klik tab **Printing Shortcut** (Pintasan Cetak), klik **Save As** (Simpan Sebagai), masukkan nama, lalu klik **OK**.

Untuk menghapus pintasan cetak, pilih pintasan yang dimaksud, lalu klik **Delete** (Hapus).



CATATAN: Pintasan cetak bawaan tidak dapat dihapus.

Tips pengesetan printer (OS X)

- Dari dialog Print (Cetak), gunakan menu cuat **Paper Size** (Ukuran Kertas) untuk memilih ukuran kertas yang dimuatkan ke printer.
- Dari dialog Print (Cetak), pilih menu cuat **Paper Type/Quality** (Jenis Kertas/Kualitas) lalu pilih jenis kertas dan kualitas yang sesuai.
- Untuk mencetak dokumen hitam-putih hanya dengan tinta hitam, pilih **Paper Type/Quality** (Jenis Kertas/Kualitas) dari menu cuat. Kemudian klik segitiga penyingkap "Pilihan Warna" lalu pilih **Grayscale** (Skala abu-abu) dari menu cuat Warna, kemudian pilih **Black Print Cartridge Only** (Hanya Kartrid Cetak Hitam).

Catatan

- Kartrid tinta asli HP didesain dan diuji dengan printer dan kertas HP untuk membantu Anda menghasilkan kualitas cetak terbaik dari waktu ke waktu.



CATATAN: HP tidak dapat menjamin kualitas dan keandalan sediaan non-HP. Servis atau perbaikan produk yang diperlukan akibat penggunaan sediaan non-HP tidak tercakup dalam jaminan.

Jika Anda yakin telah membeli kartrid tinta asli HP, kunjungi www.hp.com/go/anticounterfeit

- Peringatan dan indikator tingkat sediaan tinta hanya sekadar perkiraan untuk kepentingan perencanaan.



CATATAN: Saat menerima peringatan tingkat sediaan tinta yang rendah, pastikan sudah tersedia kartrid pengganti agar pencetakan tidak tertunda. Anda tidak perlu mengganti kartrid kecuali kualitas cetaknya sudah tidak sesuai.



4 Menyalin dan memindai

- [Menyalin](#)
- [Memindai](#)
- [Tips berhasil menyalin dan memindai](#)

Menyalin

Untuk menyalin dokumen

1. Pastikan kertas telah dimuatkan pada baki utama. Untuk informasi lebih lanjut, lihat [Memuatkan kertas](#).
2. Muatkan dokumen sumber pada kaca pemindai dengan sisi cetak menghadap ke bawah, atau menghadap ke atas jika dimuatkan ke pengumpan dokumen.
3. Dari layar panel kontrol printer, sentuh **Salin**.
4. Gulir ke atas atau ke bawah untuk memilih jumlah salinan.

 **TIPS:** Untuk menyimpan semua pengaturan ini sebagai pengaturan standar bagi setiap pekerjaan selanjutnya, dari layar panel kontrol printer, sentuh **Salin**, sentuh  (**Copy Settings (Pengaturan Salin)**), lalu sentuh **Save Current Settings (Simpan Pengaturan yang Sekarang)**.

5. Sentuh **Hitam** atau **Warna** untuk memulai pekerjaan salin.

Memindai

Anda dapat memindai dokumen, foto, dan jenis dokumen lain kemudian mengirimnya ke berbagai tujuan, seperti komputer atau penerima email.

Saat memindai dokumen dengan perangkat lunak printer HP, Anda dapat memindainya ke format yang dapat dicari dan diedit.

Jika memindai dokumen sumber yang tidak ada batas tepinya, gunakan kaca pemindai, jangan gunakan pengumpan dokumen.

 **CATATAN:** Beberapa fungsi pemindaian hanya tersedia setelah Anda menginstal perangkat lunak printer HP.

 **TIPS:** Jika Anda mengalami masalah saat memindai dokumen, lihat [Masalah pindai](#).

- [Memindai ke komputer](#)
- [Memindai ke perangkat memori](#)
- [Scan to Email \(Pindai ke Email\)](#)
- [Memindai menggunakan Webscan](#)
- [Memindai dokumen sebagai teks yang dapat diedit](#)
- [Buat pintasan pindai baru \(Windows\)](#)
- [Mengubah pengaturan pindai \(Windows\)](#)

Memindai ke komputer

Sebelum memindai ke komputer, pastikan Anda telah menginstal perangkat lunak printer yang direkomendasikan HP. Printer dan komputer harus terhubung dan dihidupkan.

Selain itu, perangkat lunak printer HP pada komputer Windows harus dinyalakan dulu sebelum memindai.

Anda juga dapat menggunakan perangkat lunak printer HP untuk memindai dokumen ke teks yang dapat diedit. Untuk informasi lebih lanjut, lihat [Memindai dokumen sebagai teks yang dapat diedit](#).

Untuk mengaktifkan fitur "pindai ke komputer" (Windows)

Fitur "pindai ke komputer" diaktifkan di pabrik. Ikuti petunjuk berikut jika fitur tersebut telah dinonaktifkan dan Anda hendak mengaktifkannya lagi.

1. Buka perangkat lunak printer HP.
2. Lanjutkan ke bagian **Scan (Pindai)**.
3. Pilih **Manage Scan to Computer** (Atur Pindai ke Komputer).
4. Klik **Enable** (Aktifkan).

Untuk mengaktifkan fitur "pindai ke komputer" (OS X)

Fitur "pindai ke komputer" diaktifkan di pabrik. Ikuti petunjuk berikut jika fitur tersebut telah dinonaktifkan dan Anda hendak mengaktifkannya lagi.

1. Buka HP Utility.



CATATAN: HP Utility ada di folder **HP** di folder **Aplikasi**.

2. Di dalam **Scan Settings** (Pengaturan Pindai), klik **Scan to Computer** (Pindai ke Komputer).
3. Pastikan **Enable Scan to Computer** (Aktifkan Pindai ke Komputer) telah dipilih.

Untuk memindai dokumen atau foto ke berkas (Windows)

1. Muatkan dokumen asli ke kaca pemindai dengan sisi cetak menghadap ke bawah, atau menghadap ke atas jika dimuatkan ke pengumpan dokumen.
2. Klik dua kali ikon printer di desktop atau lakukan salah satu hal berikut untuk membuka perangkat lunak printer:
 - **Windows 8.1:** Klik panah-ke-bawah di sudut kiri bawah layar Mulai, lalu pilih nama printer.
 - **Windows 8:** Klik kanan area kosong pada layar Mulai, klik **All Apps** (Semua Apl) pada bilah aplikasi, lalu pilih nama printer.
 - **Windows 7, Windows Vista, dan Windows XP:** Dari desktop komputer, klik **Start** (Mulai), pilih **All Programs** (Semua Program), klik **HP**, klik folder untuk printer, lalu pilih ikon dengan nama printer.
3. Dalam perangkat lunak printer, klik **Pindai Dokumen atau Foto**.
4. Pilih jenis pemindaian yang Anda inginkan lalu klik **Pindai**.
 - Pilih **Simpan sebagai PDF** untuk menyimpan dokumen (atau foto) sebagai berkas PDF.
 - Pilih **Simpan sebagai JPEG** untuk menyimpan foto (atau dokumen) sebagai berkas gambar.

 **CATATAN:** Klik tautan **Lainnya** di sudut kanan atas dialog Pindai untuk meninjau dan memodifikasi pengaturan untuk pemindaian.

Untuk informasi lebih lanjut, lihat [Mengubah pengaturan pindai \(Windows\)](#).

Jika **Tunjukkan Penampil Setelah Pemindaian** dipilih, Anda dapat membuat penyesuaian pada gambar yang dipindai dalam layar peninjauan.

Untuk memindai dokumen asli dari perangkat lunak printer HP (OS X)

1. Buka HP Scan.
HP Scan terdapat dalam folder **Applications/Hewlett-Packard** di bagian teratas harddisk.
2. Klik **Scan (Pindai)**.
3. Pilih jenis profil pindai yang Anda inginkan dan ikuti petunjuk pada layar.

Memindai ke perangkat memori

Anda juga dapat memindai langsung ke flashdisk USB dari panel kontrol printer tanpa menggunakan komputer atau perangkat lunak printer HP yang disertakan bersama printer.

 **PERHATIAN:** Jangan melepas flashdisk dari rongga USB printer ketika sedang diakses, karena dapat merusak berkas di dalamnya. Flashdisk USB hanya dapat dilepas dengan aman ketika lampu rongga USB sudah tak berkedip.

 **CATATAN:** Printer ini tidak mendukung perangkat penyimpanan USB yang dienkripsi.

Anda juga dapat menggunakan perangkat lunak printer HP untuk memindai dokumen ke teks yang dapat diedit. Untuk informasi lebih lanjut, lihat [Memindai dokumen sebagai teks yang dapat diedit](#).

Untuk memindai dokumen sumber ke perangkat memori dari panel kontrol printer

1. Muatkan dokumen sumber ke kaca pemindai dengan sisi cetak menghadap ke bawah, atau menghadap ke atas jika dimuatkan ke pengumpan dokumen.
2. Masukkan flashdisk USB.
3. Sentuh **Scan (Pindai)**, lalu pilih **Memory Device** (Perangkat Memori).
4. Bila perlu buat perubahan pada pilihan pemindaian.
5. Sentuh **Start Scan (Mulai Pindai)**.

Scan to Email (Pindai ke Email)

Aplikasi Scan to Email memungkinkan Anda memindai dan mengemail foto maupun dokumen dengan cepat ke penerima tertentu, langsung dari printer HP e-All-in-One. Anda dapat mengeset alamat email, masuk log ke akun dengan kode PIN tertentu, kemudian memindai dan mengemail dokumen Anda.

Bagian ini berisi topik berikut:

- [Mengeset "Pindai ke Email"](#)
- [Pindai dokumen atau foto ke email](#)
- [Mengubah pengaturan akun](#)

Mengeset "Pindai ke Email"

Untuk mengeset "Pindai ke Email"

1. Mengaktifkan Layanan Web di printer. Untuk informasi lebih lanjut, lihat [Mengonfigurasi Layanan Web](#).
2. Sentuh **Scan** (Pindai), lalu sentuh **Email**.
3. Pada layar **Welcome** (Selamat datang), sentuh **Continue** (Lanjutkan).
4. Sentuh kotak **Email**: untuk memasukkan alamat email Anda, lalu sentuh **Done** (Selesai).
5. Sentuh **Continue** (Lanjutkan).
6. Sebuah PIN akan dikirim ke alamat email yang sudah Anda masukkan. Sentuh **Continue** (Lanjutkan).
7. Sentuh **PIN** untuk memasukkan PIN, lalu sentuh **Done** (Selesai).
8. Sentuh **Store Email** (Simpan Email) atau **Auto-login** (Masuk log otomatis), bergantung bagaimana Anda ingin printer menyimpan informasi masuk log Anda.
9. Pilih jenis pemindaian dengan menyentuh **Photo** (Foto) atau **Document** (Dokumen).
10. Untuk foto, pilih pengaturan pindai, lalu sentuh **Continue** (Lanjutkan).
Untuk dokumen, lanjutkan dengan langkah selanjutnya.
11. Verifikasi informasi email, lalu sentuh **Continue** (Lanjutkan).
12. Sentuh **Scan to Email** (Pindai ke Email).
13. Sentuh **OK** saat pemindaian telah selesai, lalu sentuh **Yes** (Ya) untuk mengirim email lain, atau **No** (Tidak) untuk selesai.

Pindai dokumen atau foto ke email

Untuk memindai dokumen atau foto ke email dari panel kontrol

1. Muatkan dokumen asli ke kaca pemindai dengan sisi cetak menghadap ke bawah, atau menghadap ke atas jika dimuatkan ke pengumpaan dokumen.
 2. Sentuh **Scan** (Pindai), lalu sentuh **Email**.
 3. Pada layar panel kontrol printer, pilih akun yang ingin Anda gunakan, lalu sentuh **Continue** (Lanjutkan).
-
-  **CATATAN:** Pilih **My account is not listed** (Akun saya tidak terdaftar) jika Anda tidak memiliki akun. Anda akan diminta memasukkan alamat email dan menerima PIN.
-
4. Masukkan PIN jika diminta.
 5. Pilih jenis pemindaian dengan menyentuh **Photo** (Foto) atau **Document** (Dokumen).
 6. Untuk foto, pilih pengaturan pindai, lalu sentuh **Continue** (Lanjutkan).
Untuk dokumen, lanjutkan dengan langkah selanjutnya.
 7. Untuk menambahkan atau menghapus penerima, sentuh **Modify Recipient(s)** (Ubah Penerima), dan jika sudah selesai sentuh **Done** (Selesai).
 8. Verifikasi informasi email lalu sentuh **Continue** (Lanjutkan).
 9. Sentuh **Scan to Email** (Pindai ke Email).
 10. Sentuh **OK** saat pemindaian telah selesai, lalu sentuh **Yes** (Ya) untuk mengirim email lain, atau **No** (Tidak) untuk selesai.

Pindai dokumen atau foto ke email dari perangkat lunak printer HP

1. Muatkan dokumen asli ke kaca pemindai dengan sisi cetak menghadap ke bawah, atau menghadap ke atas jika dimuatkan ke pengumpan dokumen.
2. Klik dua kali ikon printer di desktop lalu klik Pindai Dokumen atau Foto, atau lakukan salah satu hal berikut:
3. Pilih jenis pemindaian yang Anda inginkan lalu klik **Pindai** .

Pilih **Email sebagai PDF** atau **Email sebagai JPEG** untuk membuka perangkat lunak email Anda dengan berkas yang dipindai sebagai lampiran.



CATATAN: Klik tautan **Lainnya** di sudut kanan atas dialog Pindai untuk meninjau dan memodifikasi pengaturan untuk pemindaian.

Untuk informasi lebih lanjut, lihat [Mengubah pengaturan pindai \(Windows\)](#).

Jika **Tunjukkan Penampil Setelah Pemindaian** dipilih, Anda dapat membuat penyesuaian pada gambar yang dipindai dalam layar peninjauan.

Mengubah pengaturan akun

Untuk mengubah pengaturan akun

1. Sentuh **Scan** (Pindai), lalu sentuh **Email**.
2. Pada layar panel kontrol, pilih akun yang ingin Anda ubah, lalu sentuh **Modify** (Ubah).
3. Pilih pengaturan yang ingin Anda ubah, kemudian ikuti petunjuk pada layar.
 - Auto-login (Masuk log otomatis)
 - Store Email (Simpan Email)
 - Remove from list (Hapus dari daftar)
 - Change PIN (Ubah PIN)
 - Delete Account (Hapus Akun)

Memindai menggunakan Webscan

Webscan adalah fitur server web tertanam yang memungkinkan Anda memindai foto dan dokumen dari printer ke komputer menggunakan browser web.

Fitur ini tersedia walaupun Anda tidak menginstal perangkat lunak printer pada komputer.

Untuk informasi lebih lanjut, lihat [Server web tertanam](#).



CATATAN: Sesuai bawaannya, Webscan dinonaktifkan. Anda dapat mengaktifkan fitur ini dari EWS.

Jika Anda tidak dapat membuka Webscan dalam EWS, administrator jaringan mungkin telah menonaktifkannya. Untuk informasi lebih lanjut, hubungi administrator jaringan atau petugas yang telah menyiapkan jaringan.

Untuk mengaktifkan Webscan

1. Buka server web tertanam. Untuk informasi lebih lanjut, lihat [Server web tertanam](#).
2. Klik tab **Settings (Pengaturan)** .
3. Di bagian **Security** (Keamanan), klik **Administrator Settings** (Pengaturan Administrator).

4. Pilih **Webscan** untuk mengaktifkan Webscan.
5. Klik **Apply** (Terapkan).

Untuk memindai menggunakan Webscan

Memindai menggunakan pilihan pemindaian dasar pada Webscan. Untuk pilihan atau fungsionalitas pemindaian lainnya, pindai dari perangkat lunak printer HP.

1. Muatkan dokumen sumber ke kaca pemindai dengan sisi cetak menghadap ke bawah, atau menghadap ke atas jika dimuatkan ke pengumpan dokumen.
2. Buka server web tertanam. Untuk informasi lebih lanjut, lihat [Server web tertanam](#).
3. Klik tab **Pindai**.
4. Klik **Webscan** pada jendela kiri, ubah pengaturannya, lalu klik **Start Scan (Mulai Pindai)**.

 **TIPS:** Untuk memindai dokumen sebagai teks yang dapat diedit, Anda harus menginstal perangkat lunak HP yang diberikan bersama printer. Untuk informasi lebih lanjut, lihat [Memindai dokumen sebagai teks yang dapat diedit](#).

Memindai dokumen sebagai teks yang dapat diedit

Saat memindai dokumen, Anda dapat menggunakan perangkat lunak HP untuk memindai dokumen ke format yang dapat dicari, disalin, ditempel, dan diedit. Dengan demikian Anda dapat mengedit surat, klip surat kabar, dan banyak dokumen lainnya.

- [Memindai dokumen menjadi teks yang dapat diedit](#)
- [Panduan untuk memindai dokumen sebagai teks yang dapat diedit](#)

Memindai dokumen menjadi teks yang dapat diedit

Gunakan petunjuk berikut untuk memindai dokumen sebagai teks yang dapat diedit.

Untuk memindai dokumen menjadi teks yang dapat diedit (Windows)

Anda dapat memindai berbagai tipe dokumen yang dicetak ke dalam format yang ingin Anda cari dan edit.

Jika **Simpan sebagai Teks yang Dapat Diedit (OCR)** tidak berada dalam daftar pilihan pindai yang tersedia, Anda perlu menginstal ulang perangkat lunak dan memilih pilihan tersebut.

1. Muatkan dokumen asli ke kaca pemindai dengan sisi cetak menghadap ke bawah, atau menghadap ke atas jika dimuatkan ke pengumpan dokumen.
2. Klik dua kali ikon printer di desktop atau lakukan salah satu hal berikut untuk membuka perangkat lunak printer:
 - **Windows 8.1:** Klik panah-ke-bawah di sudut kiri bawah layar Mulai, lalu pilih nama printer.
 - **Windows 8:** Klik kanan area kosong pada layar Mulai, klik **All Apps** (Semua Apl) pada bilah aplikasi, lalu pilih nama printer.
 - **Windows 7, Windows Vista, dan Windows XP:** Dari desktop komputer, klik **Start** (Mulai), pilih **All Programs** (Semua Program), klik **HP**, klik folder untuk printer, lalu pilih ikon dengan nama printer.
3. Dalam perangkat lunak printer, klik **Pindai Dokumen atau Foto**.
4. Pilih **Simpan sebagai Teks yang Dapat Diedit (OCR)** dan klik **Pindai**.



CATATAN: Klik tautan **Lainnya** di sudut kanan atas dialog Pindai untuk meninjau dan memodifikasi pengaturan untuk pemindaian.

Untuk informasi lebih lanjut, lihat [Mengubah pengaturan pindai \(Windows\)](#).

Jika **Tunjukkan Penampil Setelah Pemindaian** dipilih, Anda dapat membuat penyesuaian pada gambar yang dipindai dalam layar peninjauan.

Untuk memindai dokumen menjadi teks yang dapat diedit (OS X)

1. Muatkan dokumen sumber ke kaca pemindai dengan sisi cetak menghadap ke bawah, atau menghadap ke atas jika dimuatkan ke pengumpan dokumen.
2. Buka HP Scan.
HP Scan terdapat dalam folder **Applications/Hewlett-Packard** di bagian teratas harddisk.
3. Klik tombol **Scan** (Pindai). Kotak dialog akan muncul meminta konfirmasi perangkat pemindaian dan set awal pengaturan pemindaian.
4. Ikuti petunjuk pada layar untuk menyelesaikan pemindaian.
5. Jika semua halaman telah dipindai, pilih **Save** (Simpan) dari menu **File** (Berkas). Dialog Print (Cetak) akan muncul.
6. Pilih jenis teks yang dapat diedit.

Saya ingin...	Ikuti langkah-langkah ini
Mengurai teks saja tanpa menyertakan pengaturan format dokumen sumber.	Pilih TXT dari menu Format .
Mengurai teks dan beberapa pengaturan format dari dokumen sumber	Pilih RTF dari menu Format .
Mengurai teksnya dan membuatnya menjadi dapat dicari dalam pembaca PDF	Pilih Searchable PDF (PDF Dapat Dicari) dari menu Format .

7. Klik **Save** (Simpan).

Panduan untuk memindai dokumen sebagai teks yang dapat diedit

Gunakan panduan berikut untuk memastikan perangkat lunak berhasil mengubah dokumen Anda.

- **Pastikan kaca pemindai dan jendela pengumpan dokumen bersih.**

Noda atau debu pada kaca pemindai atau jendela pengumpan dokumen dapat mencegah perangkat lunak mengubah dokumen ke teks yang dapat diedit.

- **Pastikan dokumen telah dimuatkan dengan benar.**

Pastikan dokumen sumber dimuatkan dengan benar dan tidak miring.

- **Pastikan teks pada dokumen jelas.**

Agar berhasil mengkonversi dokumen menjadi teks yang dapat diedit, dokumen sumber harus jelas dan berkualitas tinggi.

Kondisi berikut dapat menyebabkan perangkat lunak tidak dapat mengkonversi dokumen:

- Teks pada dokumen sumber buram atau kusut.
- Teks terlalu kecil.

- Struktur dokumen terlalu kompleks.
 - Teks terlalu rapat. Misalnya, jika pada teks hasil konversi perangkat lunak terdapat karakter yang hilang atau menyatu, "rn" mungkin tampak sebagai "m".
 - Teks dengan latar belakang berwarna. Latar belakang berwarna dapat menyebabkan warna di latar depan terlalu membur.
- **Pilih profil yang benar.**
Pastikan untuk memilih pintasan atau set awal yang memungkinkan pemindaian menjadi teks yang dapat diedit. Pilihan tersebut menggunakan pengaturan pemindaian yang dirancang untuk memaksimalkan kualitas pemindaian OCR.
Windows: Gunakan pintasan **Editable Text (OCR)** (Teks yang Dapat Diedit/OCR) atau **Save as PDF** (Simpan sebagai PDF).
OS X: Gunakan set awal **Documents** (Dokumen).
 - **Simpan berkas dalam format yang benar.**
Jika Anda ingin mengekstrak bagian teks saja dari dokumen sumber, tidak termasuk formatnya, pilih format teks polos, seperti **Text (.txt)** atau **TXT**.
Jika yang akan Anda ekstrak dari dokumen sumber adalah teks beserta formatnya, pilih Format Teks Kaya, seperti **Rich Text (.rtf)** atau **RTF**, atau format PDF yang dapat dicari, seperti **Searchable PDF (.pdf) (PDF Dapat Dicari [.pdf])** atau **Searchable PDF (PDF Dapat Dicari)**.

Buat pintasan pindai baru (Windows)

Anda dapat membuat pintasan pindai Anda untuk mempermudah pemindaian. Sebagai contoh, Anda ingin secara teratur memindai dan menyimpan foto dalam format PNG, daripada JPEG.

1. Muatkan dokumen asli ke kaca pemindai dengan sisi cetak menghadap ke bawah, atau menghadap ke atas jika dimuatkan ke pengumpukan dokumen.
2. Klik dua kali ikon printer di desktop atau lakukan salah satu hal berikut untuk membuka perangkat lunak printer:
 - **Windows 8.1:** Klik panah-ke-bawah di sudut kiri bawah layar Mulai, lalu pilih nama printer.
 - **Windows 8:** Klik kanan area kosong pada layar Mulai, klik **All Apps** (Semua Apl) pada bilah aplikasi, lalu pilih nama printer.
 - **Windows 7, Windows Vista, dan Windows XP:** Dari desktop komputer, klik **Start** (Mulai), pilih **All Programs** (Semua Program), klik **HP**, klik folder untuk printer, lalu pilih ikon dengan nama printer.
3. Dalam perangkat lunak printer, klik **Pindai Dokumen atau Foto**.
4. Klik **Buat Pintasan Pindai Baru**.
5. Masukkan nama deskriptif, pilih pintasan yang sudah ada untuk menjadi dasar pintasan baru Anda, lalu klik **Buat**.
Sebagai contoh, jika Anda membuat pintasan baru untuk foto, pilih **Simpan sebagai JPEG** atau **Email sebagai JPEG**. Hal ini membuat pilihan yang tersedia berfungsi dengan gambar saat pemindaian.
6. Ubah pengaturan untuk pintasan baru agar sesuai dengan kebutuhan Anda, lalu klik ikon simpan di sebelah kanan pintasan.



CATATAN: Klik tautan **Lainnya** di sudut kanan atas dialog Pindai untuk meninjau dan memodifikasi pengaturan untuk pemindaian.

Untuk informasi lebih lanjut, lihat [Mengubah pengaturan pindai \(Windows\)](#).

Mengubah pengaturan pindai (Windows)

Anda dapat memodifikasi pengaturan pindai baik untuk pemakaian tunggal atau menyimpan perubahan untuk digunakan secara permanen. Pengaturan ini termasuk pilihan seperti ukuran dan orientasi halaman, resolusi pindai, kontras, dan lokasi folder untuk pindaian yang disimpan.

1. Muatkan dokumen asli ke kaca pemindai dengan sisi cetak menghadap ke bawah, atau menghadap ke atas jika dimuatkan ke pengumpulan dokumen.
2. Klik dua kali ikon printer di desktop atau lakukan salah satu hal berikut untuk membuka perangkat lunak printer:
 - **Windows 8.1:** Klik panah-ke-bawah di sudut kiri bawah layar Mulai, lalu pilih nama printer.
 - **Windows 8:** Klik kanan area kosong pada layar Mulai, klik **All Apps** (Semua Apl) pada bilah aplikasi, lalu pilih nama printer.
 - **Windows 7, Windows Vista, dan Windows XP:** Dari desktop komputer, klik **Start** (Mulai), pilih **All Programs** (Semua Program), klik **HP**, klik folder untuk printer, lalu pilih ikon dengan nama printer.
3. Dalam perangkat lunak printer, klik **Pindai Dokumen atau Foto**.
4. Klik tautan **Lainnya** di sudut kanan atas dialog HP Scan.

Jendela pengaturan detail muncul di sebelah kanan. Kolom sebelah kiri meringkaskan pengaturan terkini untuk setiap bagian. Kolom sebelah kanan memungkinkan Anda untuk mengubah pengaturan dalam bagian yang disorot.

5. Klik setiap bagian di sebelah kiri jendela pengaturan detail untuk meninjau pengaturan dalam bagian tersebut.

Anda dapat meninjau dan mengubah sebagian besar pengaturan menggunakan menu daftar gulung.

Beberapa pengaturan memungkinkan fleksibilitas yang lebih baik dengan menampilkan jendela baru. Hal ini diindikasikan dengan + (tanda tambah) di sebelah kanan pengaturan. Anda harus menyetujui atau membatalkan perubahan pada jendela ini untuk kembali ke jendela pengaturan detail.

6. Saat Anda selesai mengubah pengaturan, lakukan salah satu hal berikut.
 - Klik **Pindai**. Anda akan diminta untuk menyimpan atau menolak perubahan pada pintasan setelah pemindaian selesai.
 - Klik ikon simpan di sebelah kanan pintasan, lalu klik **Pindai**.

Buka internet untuk mempelajari selengkapnya tentang menggunakan perangkat lunak HP Scan. Pelajari bagaimana cara untuk:

- mengustomisasi pengaturan, seperti jenis berkas gambar, resolusi pemindaian, dan tingkat kontras.
- memindai ke folder jaringan dan drive cloud.
- mempratinjau dan menyesuaikan gambar sebelum memindai.

Tips berhasil menyalin dan memindai

Gunakan tips berikut agar berhasil menyalin dan memindai.

- Pelajari cara memindai ke email dari tampilan printer. [Klik di sini untuk informasi lebih lanjut secara online.](#)
- Kaca dan bagian dalam sungkup harus selalu bersih. Pemindai akan menerjemahkan apapun yang terdeteksi pada kaca sebagai bagian dari citra.
- Muatkan dokumen asli dengan muka cetak menghadap ke bawah di sudut kanan depan kaca.
- Untuk membuat salinan yang besar dari dokumen asli yang kecil, pindai dokumen asli ke dalam komputer, sesuaikan ukuran citra dalam perangkat lunak pemindaian, kemudian cetak salinan citra yang diperbesar tadi.
- Jika Anda ingin mengatur ukuran pindai, jenis keluaran, resolusi pindai, atau jenis berkas, dan sebagainya, mulai pemindaian dari perangkat lunak printer.
- Untuk menghindari kesalahan atau bagian yang hilang pada teks terpindai, pastikan kecerahan sudah diset dengan tepat dalam perangkat lunak.
- Jika Anda ingin memindai dokumen dengan beberapa halaman ke dalam satu berkas alih-alih ke dalam beberapa berkas, jalankan pemindaian melalui perangkat lunak printer daripada memilih **Pindai** dari tampilan printer.

5 Faks

Anda dapat menggunakan printer untuk mengirim dan menerima faks, termasuk faks berwarna. Anda dapat menjadwalkan faks untuk dikirim lain kali dalam waktu 24 jam dan mengatur kontak buku telepon untuk mengirim faks dengan cepat dan mudah ke nomor yang sering digunakan. Dari panel kontrol printer, Anda juga dapat mengatur sejumlah pilihan faks, seperti resolusi dan kontras di antara tingkat terang dan tingkat gelap pada faks yang dikirim.

 **CATATAN:** Sebelum mulai mengefaks, pastikan printer telah diset dengan benar untuk pengefaksan. Anda dapat memeriksa apakah faks sudah diset dengan benar, dengan cara menjalankan tes pengesetan faks dari panel kontrol printer.

Pelajari lebih lanjut tentang pengesetan dan pengetesan faks, [klik di sini untuk informasi lebih lanjut secara online](#).

 **CATATAN:** Printer tidak mendukung faks ukuran B.

- [Mengirim faks](#)
- [Menerima faks](#)
- [Mengeset kontak buku telepon](#)
- [Mengubah pengaturan faks](#)
- [Layanan telepon digital dan faks](#)
- [Fax on Voice over Internet Protocol \(Faks Suara lewat Protokol Internet\)](#)
- [Menggunakan laporan](#)

Mengirim faks

Anda dapat mengirim faks dengan beberapa cara sesuai situasi dan kebutuhan Anda.

- [Mengirim faks biasa](#)
- [Mengirim faks standar dari komputer](#)
- [Mengirim faks dari telepon](#)
- [Mengirim faks menggunakan panggilan monitor](#)
- [Kirim faks menggunakan memori printer](#)
- [Mengirim faks ke beberapa penerima](#)
- [Mengirim faks dalam Mode Koreksi Kesalahan](#)

Mengirim faks biasa

Anda dapat dengan mudah mengirim satu atau beberapa halaman faks berwarna atau hitam putih dengan menggunakan panel kontrol printer.

 **CATATAN:** Kirim faks halaman tunggal dengan meletakkan dokumen asli pada kaca. Kirim faks multi halaman menggunakan pengumpukan dokumen.



CATATAN: Jika Anda membutuhkan cetakan konfirmasi bahwa faks Anda telah berhasil terkirim, fitur konfirmasi faks harus diaktifkan.

Untuk mengirim faks standar dari panel kontrol printer

1. Muatkan dokumen sumber ke kaca pemindai dengan sisi cetak menghadap ke bawah, atau menghadap ke atas jika dimuatkan ke pengumpan dokumen.
2. Dari layar panel kontrol printer, sentuh **Faks** .
3. Sentuh **Send Now** (Kirim Sekarang).
4. Masukkan nomor faks menggunakan keypad atau dengan memilih dari buku telepon.

 **TIPS:** Untuk menambahkan jeda ke dalam nomor faks yang dimasukkan, sentuh * berulang kali hingga tanda hubung (-) muncul di layar.

5. Sentuh **Hitam** atau **Warna** .

Jika printer mendeteksi dokumen sumber telah dimuatkan ke pengumpan dokumen, printer akan mengirim dokumen tersebut ke nomor yang sudah Anda masukkan.

 **TIPS:** Jika penerima melaporkan masalah kualitas faks yang Anda kirim, cobalah ubah resolusi atau kontras faks Anda.

Mengirim faks standar dari komputer

Anda dapat mengefaks dokumen langsung dari komputer tanpa harus mencetaknya dulu.

Untuk menggunakan fitur ini, pastikan Anda telah menginstal perangkat lunak printer HP di komputer, printer terhubung ke kabel telepon yang berfungsi, dan fungsi faks diset dan berfungsi dengan benar.

Untuk mengirim faks biasa dari komputer (Windows)

1. Buka dokumen pada komputer yang akan dikirim melalui faks.
2. Dari menu **File** (Berkas) aplikasi perangkat lunak, klik **Print** (Cetak).
3. Dari daftar **Name** (Nama), pilih printer yang memiliki label "**fax**" (faks).
4. Untuk mengubah pengaturan (misalnya mengirim dokumen sebagai faks hitam-putih atau berwarna), klik tombol yang akan membuka kotak dialog **Properties** (Properti). Bergantung aplikasi perangkat lunak Anda, tombol ini mungkin dinamai **Properties** (Properti), **Options** (Pilihan), **Printer Setup** (Pengsetan Printer), **Printer**, atau **Preferences** (Preferensi).
5. Setiap kali telah mengubah pengaturan, klik **OK**.
6. Klik **Print** (Cetak) atau **OK**.
7. Masukkan nomor faks dan informasi lainnya untuk penerima, ubah pengaturan lebih lanjut untuk faks, lalu klik **Send Fax** (Kirim Faks). Printer akan mulai memutar nomor faks dan mengefaks dokumen.

Untuk mengirim faks biasa dari komputer (OS X)

1. Buka dokumen pada komputer yang akan dikirim melalui faks.
2. Dari menu **File** (Berkas) perangkat lunak, klik **Print** (Cetak).
3. Pilih printer yang memiliki label "**(Fax)**" (Faks).
4. Masukkan nomor faks atau nama dari Kontak Anda yang telah memiliki masukan nomor faks.
5. Saat Anda telah selesai mengisi informasi faks, klik **Fax** (Faks).

Mengirim faks dari telepon

Anda dapat mengirim faks menggunakan nomor ekstensi telepon. Dengan demikian Anda dapat berbicara dulu dengan penerima sebelum mengirim faks.

Untuk mengirim faks dari telepon ekstensi

1. Muatkan dokumen sumber ke kaca pemindai dengan sisi cetak menghadap ke bawah, atau menghadap ke atas jika dimuatkan ke pengumpukan dokumen.
2. Putar nomor dengan menggunakan papan tombol pada telepon yang terhubung ke printer.
Jika penerima menjawab telepon, informasikan bahwa ia harus menerima faks di mesin faksnya setelah terdengar nada faks. Jika mesin faks yang menjawab panggilan, Anda akan mendengar nada faks dari mesin faks penerima.
3. Dari layar panel kontrol printer, sentuh **Faks** .
4. Sentuh **Send Now** (Kirim Sekarang).
5. Jika Anda siap mengirim faks, tekan **Hitam** atau **Warna** .

Saluran telepon akan disunyikan ketika faks sedang dikirim. Jika Anda ingin terus berbicara dengan penerima, jangan letakkan gagang telepon sampai transmisi faks selesai. Jika sudah selesai berbicara di telepon dengan penerima, Anda dapat meletakkan gagang telepon begitu faks mulai mengirim.

Mengirim faks menggunakan panggilan monitor



Jika pengiriman faks dilakukan melalui panggilan monitor, Anda dapat mendengar nada panggil, petunjuk telepon, atau suara lainnya melalui speaker pada printer. Dengan begitu Anda dapat merespons petunjuk telepon saat pemutaran nomor, dan mengontrol kecepatan pemutaran nomor.

 **TIPS:** Jika Anda menggunakan kartu prabayar dan tidak cukup cepat saat memasukkan PIN, printer akan mengirim nada faks terlalu awal sehingga PIN Anda tak dapat dikenali kartu prabayar tersebut. Jika kondisi tersebut terjadi, buatlah kontak buku telepon untuk menyimpan PIN kartu prabayar Anda.

 **CATATAN:** Pastikan volume suara telah diaktifkan agar dapat mendengar nada panggil.

Untuk mengirim faks menggunakan panggilan melalui monitor dari panel kontrol printer

1. Muatkan dokumen sumber ke kaca pemindai dengan sisi cetak menghadap ke bawah, atau menghadap ke atas jika dimuatkan ke pengumpukan dokumen.
2. Dari layar panel kontrol printer, sentuh **Faks** .
3. Sentuh **Send Now** (Kirim Sekarang).
4. Sentuh **Hitam** atau **Warna** .
5. Jika Anda mendengar nada panggil, masukkan nomor menggunakan keypad pada panel kontrol printer.
6. Ikuti petunjuk yang muncul.

 **TIPS:** Jika Anda menggunakan kartu prabayar untuk mengirim faks dan PIN kartu prabayar tersebut tersimpan sebagai entri kontak buku telepon, saat Anda diminta memasukkan PIN tersebut, sentuh  (**Phone book (Buku telepon)**) untuk memilih PIN tersebut dalam entri kontak buku telepon.

Dokumen Anda akan terkirim saat mesin faks penerima menjawab.



Kirim faks menggunakan memori printer

Anda dapat memindai faks hitam-putih ke dalam memori kemudian mengirim faks tersebut dari memori. Fitur ini berguna jika nomor faks yang coba Anda hubungi sedang sibuk atau tidak tersedia untuk sementara. Printer akan memindai dokumen sumber ke dalam memori dan mengirimnya begitu tersambung ke mesin faks penerima. Setelah printer memindai halaman ke dalam memori, Anda dapat segera mengeluarkan dokumen sumber dari baki pengumpan dokumen atau kaca pemindai.



CATATAN: Anda hanya dapat mengirim faks hitam putih dari memori.

Untuk mengirim faks menggunakan memori printer



1. Pastikan **Scan and Fax Method** (Metode Pindai dan Faks) dinyalakan.
 - a. Dari layar panel kontrol printer, sentuh **Setup** .
 - b. Sentuh **Fax Setup (Setup Faks)** , lalu sentuh **Preferences (Preferensi)** .
 - c. Sentuh **Scan and Fax Method** (Metode Pindai dan Faks) ke Aktif.
2. Muatkan dokumen sumber ke pengumpan dokumen, dengan sisi cetak menghadap ke atas.
3. Dari layar panel kontrol printer, sentuh **Faks** .
4. Sentuh **Send Now** (Kirim Sekarang).
5. Masukkan nomor faks dengan menggunakan keypad, sentuh  (**Phone book (Buku telepon)**) untuk memilih kontak buku telepon, atau sentuh  (**Call history (Riwayat panggilan)**) untuk memilih nomor yang diputar atau yang pernah diterima sebelumnya.
6. Sentuh **Hitam** atau **Warna** .

Printer akan memindai dokumen sumber ke dalam memori, kemudian mengirim faksnya bila mesin faks penerima tersedia.

Mengirim faks ke beberapa penerima

Anda dapat mengirim faks ke beberapa penerima sekaligus dengan membuat kontak buku telepon grup yang berisi dua atau lebih penerima perorangan.

Untuk mengirim faks ke beberapa penerima menggunakan buku telepon grup

1. Muatkan dokumen sumber ke kaca pemindai dengan sisi cetak menghadap ke bawah, atau menghadap ke atas jika dimuatkan ke pengumpan dokumen.
2. Dari layar panel kontrol printer, sentuh **Faks** .
3. Sentuh **Send Now** (Kirim Sekarang).
4. Jika dokumen sumber dimuatkan ke kaca pemindai, sentuh **Use Glass** (Gunakan Kaca).
5. Sentuh  (**Phone book (Buku telepon)**).
6. Sentuh  (**Kontak Buku Telepon Grup**).
7. Sentuh nama kontak buku telepon grup.
8. Sentuh **Send Fax** (Kirim Faks).

Jika printer mendeteksi dokumen sumber yang dimuatkan ke pengumpan dokumen, printer akan mengirim dokumen tersebut ke setiap nomor dalam kontak di Buku Telepon Grup.

 **TIPS:** Jika penerima melaporkan masalah kualitas faks yang Anda kirim, cobalah ubah resolusi atau kontras faks Anda.

Mengirim faks dalam Mode Koreksi Kesalahan

Error Correction Mode (Mode Koreksi Kesalahan) (ECM) mencegah hilangnya data karena saluran telepon yang buruk dengan mendeteksi galat yang terjadi selama pengiriman dan secara otomatis akan memerintahkan pengiriman ulang bagian yang bermasalah. Biaya telepon tidak akan terpengaruh atau bahkan mungkin berkurang pada saluran telepon yang bagus. Pada saluran telepon yang buruk, ECM akan menambah waktu pengiriman dan biaya telepon, namun pengiriman data jauh lebih andal. Pengaturan standarnya adalah **On** (Aktif). Matikan ECM hanya apabila ECM tersebut pada kenyataannya menambah biaya telepon dan bila kualitas komunikasi Anda lebih buruk untuk biaya yang lebih kecil.

Jika ECM dinonaktifkan:

- Kualitas dan kecepatan transmisi untuk pengiriman dan penerimaan faks akan terpengaruh.
- **Fax Speed** (Kecepatan Faks) secara otomatis diset ke **Medium** (Sedang).
- Anda tidak dapat lagi mengirim atau menerima faks berwarna.

Untuk mengubah pengaturan ECM dari panel kontrol

1. Dari layar panel kontrol printer, sentuh **Faks** .
2. Sentuh **Setup** .
3. Sentuh **Preferences (Preferensi)** .
4. Gulir ke **Error Correction Mode** (Mode Koreksi Kesalahan) dan sentuh untuk menyalakan atau mematikan fitur.

Menerima faks

Anda dapat menerima faks secara otomatis atau manual. Jika menonaktifkan pilihan **Auto Answer** (Jawab Otomatis), Anda harus menerima faks secara manual. Jika Anda mengaktifkan pilihan **Auto Answer** (Jawab Otomatis) (pengaturan standar), printer secara otomatis akan menjawab panggilan masuk dan menerima faks setelah mencapai jumlah dering yang telah ditentukan melalui pengaturan **Rings to Answer** (Dering sebelum Menjawab). (Pengaturan standar **Rings to Answer** (Dering sebelum Menjawab) adalah lima dering.)

Jika Anda menerima faks berukuran Legal atau lebih besar dan printer saat ini tidak diset untuk menggunakan kertas ukuran Legal, printer akan memperkecil ukuran faks sehingga sesuai dengan ukuran kertas yang dimasukkan. Jika Anda telah menonaktifkan fitur **Automatic Reduction** (Pengecilan Otomatis), printer akan mencetak faks dalam dua halaman.



CATATAN: Jika ada faks yang masuk saat Anda sedang menyalin dokumen, faks tersebut akan disimpan ke memori printer sampai penyalinan selesai.

- Menerima faks secara manual
- Menyiapkan faks cadangan
- Mencetak ulang faks yang diterima dari memori
- Meneruskan faks ke nomor lain
- Mengeset pengecilan otomatis untuk faks yang masuk
- Memblokir nomor faks yang tidak diinginkan
- Menerima faks menggunakan HP Digital Fax

Menerima faks secara manual

Ketika Anda sedang tersambung di telepon, lawan bicara Anda dapat mengirim faks sementara Anda masih terhubung. Anda dapat mengangkat gagang telepon untuk berbicara atau mendengarkan nada faks.

Anda dapat menerima faks secara manual dari telepon yang terhubung langsung ke printer (pada rongga 2-EXT (2-SAMBUNGAN)).

Untuk menerima faks secara manual

1. Pastikan printer telah dihidupkan dan kertas dimuatkan ke baki utama.
2. Ambil lembaran sumber dari baki pengumpan dokumen.
3. Set pengaturan **Rings to Answer** (Dering sebelum Menjawab) ke angka yang tinggi agar Anda dapat menjawab panggilan masuk sebelum printer menjawab. Atau, nonaktifkan pengaturan **Auto Answer** (Jawab Otomatis) agar printer tidak menjawab panggilan yang masuk secara otomatis.
4. Jika Anda sedang berbicara di telepon dengan pengirim, perintahkan pengirim tersebut untuk **Mulai** pada mesin faks mereka.
5. Lakukan hal berikut saat Anda mendengar nada faks dari mesin faks pengirim.
 - a. Dari layar panel kontrol printer, sentuh **Faks** , sentuh **Send and Receive** (Kirim dan Terima), lalu sentuh **Receive Now** (Terima Sekarang).
 - b. Setelah printer mulai menerima faks, Anda dapat memutuskan sambungan telepon atau tetap tersambung. Saluran telepon sunyi selama pengiriman faks berlangsung.

Menyiapkan faks cadangan

Tergantung pada preferensi dan ketentuan keamanan, Anda dapat mengatur printer agar menyimpan semua faks yang diterima, hanya menyimpan faks yang diterima selama printer mengalami gangguan, atau tidak menyimpan faks yang diterima.

Untuk mengeset pembuatan cadangan faks dari panel kontrol printer

1. Dari layar panel kontrol printer, sentuh **Faks** .
2. Sentuh **Setup** .
3. Sentuh **Preferences (Preferensi)** .
4. Sentuh **Backup Fax Reception** (Penerimaan Faks Cadangan).
5. Sentuh pengaturan yang dibutuhkan:

On (Aktif)

Pengaturan standar. Jika **Backup fax** (Faks cadangan) dalam kondisi **On (Aktif)**, printer akan menyimpan semua faks yang diterima dalam memori. Kondisi ini memungkinkan Anda untuk mencetak ulang hingga 30 faks yang paling terakhir kali dicetak asalkan masih tersimpan dalam memori.

CATATAN: Jika memori printer rendah, faks terlama yang dicetak sebelumnya akan ditimpa dengan faks baru yang diterima. Jika memori sudah penuh dengan faks yang belum tercetak, printer tidak akan menjawab panggilan faks yang masuk.

CATATAN: Jika Anda menerima faks yang terlalu besar, misalnya foto berwarna dengan ketelitian tinggi, kemungkinan tidak akan disimpan ke dalam memori karena keterbatasan kapasitas memori.

On Error Only (Hanya Jika Ada Kesalahan)

Mengatur printer agar hanya menyimpan faks dalam memori bila terjadi kesalahan yang membuat printer tidak dapat mencetak faks (misalnya, jika printer kehabisan kertas). Printer akan tetap menyimpan faks yang masuk selama masih tersedia ruang di memori. (Jika memori sudah penuh,

printer tidak akan menjawab panggilan faks yang masuk.) Bila kesalahan telah teratasi, faks yang disimpan dalam memori akan dicetak secara otomatis, lalu dihapus dari memori.

Off (Nonaktif)

Faks tidak pernah disimpan dalam memori. Misalnya, Anda mungkin ingin menonaktifkan **Backup fax** (Cadangan faks) untuk tujuan keamanan. Jika terjadi kesalahan yang membuat printer tidak dapat mencetak (misalnya, printer kehabisan kertas), printer tidak akan menjawab panggilan faks yang masuk.

Mencetak ulang faks yang diterima dari memori

Faks yang diterima namun tidak dicetak akan disimpan dalam memori.



CATATAN: Saat memori penuh, printer tidak dapat menerima faks baru sebelum Anda mencetak atau menghapus faks-faks itu dari memori. Faks yang tersimpan di memori juga dapat dihapus untuk tujuan keamanan atau kerahasiaan.

Anda dapat mencetak ulang hingga 30 faks yang dicetak terakhir, jika masih tersimpan di memori. Contoh, Anda mungkin perlu mencetak ulang faks jika salinan hasil cetak terakhir Anda hilang.

Untuk mencetak ulang faks dalam memori dari panel kontrol printer

1. Pastikan kertas telah dimuatkan ke dalam baki utama. Untuk informasi lebih lanjut, lihat [Memuatkan kertas](#).
2. Dari layar panel kontrol printer, sentuh **Faks** .
3. Sentuh **Reprint** (Cetak Ulang).

Faks akan dicetak dengan urutan kebalikan dari urutan penerimaan, dengan faks yang diterima terakhir dicetak pertama kali, dan seterusnya.

4. Jika Anda ingin menghentikan pencetakan ulang faks di memori, sentuh **X** (Batal).

Meneruskan faks ke nomor lain

Anda dapat mengeset printer untuk meneruskan faks Anda ke nomor faks lain. Seluruh faks akan diteruskan dalam format hitam-putih, terlepas bagaimana format awal yang terkirim.

HP menyarankan Anda untuk memastikan apakah saluran faks untuk nomor tujuan pengalihan berfungsi. Kirim faks pengetesan untuk memastikan mesin faks dapat menerima faks terusan.

Untuk meneruskan faks dari panel kontrol printer

1. Dari layar panel kontrol printer, sentuh **Faks** .
2. Sentuh **Setup** .
3. Sentuh **Preferences (Preferensi)** .
4. Sentuh **Fax Forwarding** (Penerusan Faks).
5. Sentuh **On (Print and Forward)** (Cetak dan Teruskan - Aktif) untuk mencetak dan meneruskan faks, atau pilih **On (Forward)** (Teruskan - Aktif) untuk meneruskan faks.



CATATAN: Jika printer tidak dapat meneruskan faks ke mesin faks yang ditentukan (misalnya, jika mesin faks mati), printer akan mencetak faks. Jika Anda mengatur printer agar mencetak laporan kesalahan untuk faks yang diterima, printer juga akan mencetak laporan kesalahan.

6. Jika diminta, masukkan nomor mesin faks yang akan menerima faks terusan, kemudian sentuh **Done (Selesai)** . Masukkan informasi yang diperlukan untuk setiap perintah berikut: tanggal mulai, waktu mulai, tanggal berakhir, dan waktu berakhir.
7. Penerusan faks diaktifkan. Sentuh **OK** untuk melakukan konfirmasi.

Jika daya printer tiba-tiba putus ketika penerusan faks disiapkan, printer akan menyimpan pengaturan penerusan faks dan nomor telepon. Jika printer kembali dialiri daya, pengaturan penerusan faks akan tetap **On** (Aktif).



CATATAN: Anda dapat membatalkan penerusan faks dengan memilih **Off (Nonaktif)** dari menu **Fax Forwarding** (Penerusan Faks).

Mengeset pengecilan otomatis untuk faks yang masuk

Pengaturan **Automatic Reduction** (Pengecilan Otomatis) akan menentukan apa yang akan dilakukan printer saat menerima faks yang terlalu lebar untuk ukuran kertas yang dimuatkan. Pengaturan ini diaktifkan secara default, sehingga jika dimungkinkan gambar faks yang masuk akan diperkecil agar pas satu halaman. Jika fitur ini dimatikan, informasi yang tidak termuat pada halaman pertama akan dicetak pada halaman kedua. **Automatic Reduction** (Pengecilan Otomatis) berguna saat Anda menerima faks yang lebih besar dari ukuran A4/Letter dan kertas ukuran A4/Letter dimuatkan dalam baki masukan.

Untuk mengeset pengecilan otomatis dari panel kontrol printer

1. Dari layar panel kontrol printer, sentuh **Faks** .
2. Sentuh **Setup** .
3. Sentuh **Preferences (Preferensi)** .
4. Gulir ke **Automatic Reduction** (Pengecilan Otomatis) dan sentuh untuk menyalakan atau mematikan fitur.

Memblokir nomor faks yang tidak diinginkan

Jika Anda berlangganan layanan identitas pemanggil melalui perusahaan telepon/telekomunikasi, Anda dapat memblokir nomor faks tertentu sehingga printer tidak dapat mencetak faks yang diterima dari nomor-nomor itu. Saat panggilan faks yang masuk diterima, printer akan membandingkan nomor tersebut ke daftar nomor faks sampah untuk memastikan apakah panggilan yang bersangkutan harus diblokir. Jika nomornya cocok dengan nomor dalam daftar nomor faks yang diblokir, faks tidak akan dicetak. (Jumlah maksimum nomor faks yang dapat diblokir bervariasi sesuai model.)



CATATAN: Fitur ini tidak didukung di semua negara/wilayah. Jika tidak tersedia di negara/wilayah Anda, **Junk Fax Blocking (Blokir Faks Sampah)** tidak akan muncul di menu **Preferences (Preferensi)** .





CATATAN: Jika tidak ada nomor telepon yang ditambahkan dalam daftar ID Panggilan, Anda dianggap tidak berlangganan layanan ID Panggilan.

Anda dapat memblokir nomor faks tertentu dengan menambahkannya ke daftar faks sampah, membuka blokiran nomor-nomor ini dari daftar faks sampah, dan mencetak daftar nomor faks sampah yang diblokir.

Untuk menambahkan nomor ke daftar faks sampah

1. Dari layar panel kontrol printer, sentuh **Faks** .
2. Sentuh **Setup** .
3. Sentuh **Preferences (Preferensi)** .
4. Sentuh **Junk Fax Blocking (Blokir Faks Sampah)** .

5. Sentuh + (Tanda Plus).
6. Lakukan salahsatu petunjuk berikut.
 - Untuk memilih nomor faks yang akan diblokir, dari daftar riwayat panggilan, sentuh  (**Call history (Riwayat panggilan)**).
 - Masukkan secara manual nomor faks yang akan diblokir, lalu sentuh **Add** (Tambahkan).

 **CATATAN:** Pastikan Anda memasukkan nomor faks yang muncul pada layar panel kontrol, bukan nomor faks yang tertera di kepala faks dari faks yang diterima, karena nomor-nomor ini mungkin berbeda.

Untuk menghapus nomor dari daftar faks sampah

Jika Anda ingin membatalkan pemblokiran nomor faks, Anda dapat menghapus nomor tersebut dari daftar faks sampah.

1. Dari layar panel kontrol printer, sentuh **Faks** .
2. Sentuh **Setup** .
3. Sentuh **Preferences (Preferensi)** .
4. Sentuh **Junk Fax Blocking (Blokir Faks Sampah)** .
5. Sentuh nomor yang ingin Anda hapus, lalu sentuh **Remove** (Hapus).

Untuk mencetak daftar faks sampah

1. Dari layar panel kontrol printer, sentuh **Faks** .
2. Sentuh **Setup** , lalu sentuh **Reports (Laporan)** .
3. Sentuh **Print Fax Reports (Cetak Laporan Faks)** .
4. Sentuh **Junk Fax Report** (Laporan Faks Sampah).
5. Sentuh **Print** (Cetak) untuk mulai mencetak.

Menerima faks menggunakan HP Digital Fax

Anda dapat menggunakan HP Digital Fax untuk menerima faks secara otomatis dan menyimpannya langsung ke komputer Anda. Cara ini akan menghemat kertas dan tinta.

Faks yang diterima akan disimpan sebagai berkas TIFF (Tagged Image File Format) atau PDF (Portable Document Format).

Berkas akan diberi nama dengan metode berikut: XXXX_YYYYYYYY_ZZZZZZ.tif, dengan X adalah informasi pengirim, Y adalah tanggal, dan Z adalah waktu penerimaan faks.

 **CATATAN:** Fitur "Faks ke Komputer" hanya berfungsi untuk penerimaan faks hitam-putih. Faks berwarna akan dicetak.

Persyaratan HP Digital Fax

- Folder tujuan di komputer harus tersedia sepanjang waktu. Faks tidak akan disimpan jika komputer berada dalam mode tidur atau hibernasi.
- Kertas harus dimuatkan ke dalam baki masukan. Untuk informasi lebih lanjut, lihat [Memuatkan kertas](#).

Untuk menyiapkan HP Digital Fax (Windows)

1. Buka perangkat lunak printer HP.
2. Klik **Print, Scan & Fax** (Cetak, Pindai & Faks) lalu klik **Digital Fax Setup Wizard (Wizard Setup Faks Digital)** .
3. Ikuti petunjuk pada layar.

Untuk menyiapkan HP Digital Fax (OS X)

1. Buka HP Utility. Untuk informasi lebih lanjut, lihat [HP Utility \(OS X\)](#).
2. Pilih printer.
3. Klik **Digital Fax Archive** (Arsip Faks Digital) di bagian Pengaturan Faks.

Untuk mengubah pengaturan dari perangkat lunak printer HP (Windows)

1. Buka perangkat lunak printer HP.
2. Klik **Print, Scan & Fax** (Cetak, Pindai & Faks) lalu klik **Digital Fax Setup Wizard (Wizard Setup Faks Digital)** .
3. Ikuti petunjuk pada layar.

Untuk mengubah pengaturan dari perangkat lunak printer HP (OS X)

1. Buka HP Utility. Untuk informasi lebih lanjut, lihat [HP Utility \(OS X\)](#).
2. Pilih printer.
3. Klik **Digital Fax Archive** (Arsip Faks Digital) dalam bagian Pengaturan Faks.

Untuk menonaktifkan HP Digital Fax

1. Dari layar panel kontrol printer, sentuh **Setup** .
2. Sentuh **Fax Setup (Setup Faks)** .
3. Sentuh **Preferences (Preferensi)** , lalu sentuh **HP Digital Fax**.
4. Sentuh **Turn Off HP Digital Fax** (Matikan HP Digital Fax).
5. Sentuh **Yes** (Ya).

Mengeset kontak buku telepon

Anda dapat mengeset nomor-nomor faks yang sering digunakan untuk dijadikan kontak buku telepon. Dengan begitu Anda bisa langsung memutarinya melalui panel kontrol printer.



 **TIPS:** Selain membuat dan mengatur entri kontak buku telepon dari panel kontrol printer, Anda juga dapat menggunakan alat yang tersedia di komputer, misalnya perangkat lunak HP yang diberikan bersama printer dan EWS printer. Untuk informasi lebih lanjut, lihat [Alat manajemen printer](#).

- [Buat dan edit kontak buku telepon](#)
- [Untuk membuat dan mengedit kontak buku telepon grup](#)
- [Menghapus kontak buku telepon](#)
- [Mencetak daftar kontak buku telepon](#)

Buat dan edit kontak buku telepon

Anda dapat menyimpan nomor faks sebagai kontak buku telepon.



Untuk mengeset kontak buku telepon

1. Dari layar panel kontrol printer, sentuh **Faks** .
2. Sentuh **Send Now** (Kirim Sekarang).
3. Sentuh  (**Phone book (Buku telepon)**).
4. Sentuh  (**Kontak Buku Telepon**).
5. Sentuh **+** (**Tanda Plus**) untuk menambahkan kontak.
6. Sentuh **Name** (Nama) lalu ketikkan nama kontak buku telepon, lalu sentuh **Done (Selesai)** .
7. Sentuh **Fax Number** (Nomor Faks) lalu ketikkan nomor faks untuk kontak buku telepon, lalu sentuh **Done (Selesai)** .

 **CATATAN:** Pastikan untuk memasukkan jeda atau nomor lain yang diperlukan, seperti kode area, kode akses untuk nomor di luar sistem PBX (biasanya 9 atau 0), atau awalan panggilan jarak jauh.

8. Sentuh **Add** (Tambahkan).

Untuk mengubah kontak buku telepon

1. Dari layar panel kontrol printer, sentuh **Faks** .
2. Sentuh **Send Now** (Kirim Sekarang).
3. Sentuh  (**Phone book (Buku telepon)**).
4. Sentuh  (**Kontak Buku Telepon**).
5. Sentuh  (**Edit**) untuk mengedit kontak.
6. Sentuh kontak buku telepon yang ingin Anda edit.
7. Sentuh **Name** (Nama) lalu edit nama kontak Buku Telepon, lalu sentuh **Done (Selesai)** .
8. Sentuh **Fax Number** (Nomor Faks), lalu edit nomor faks untuk kontak buku telepon, lalu sentuh **Done (Selesai)** .

 **CATATAN:** Pastikan untuk memasukkan jeda atau nomor lain yang diperlukan, seperti kode area, kode akses untuk nomor di luar sistem PBX (biasanya 9 atau 0), atau awalan panggilan jarak jauh.

9. Sentuh **Done (Selesai)** .



Untuk membuat dan mengedit kontak buku telepon grup

Anda dapat menyimpan kumpulan nomor faks sebagai kontak buku telepon grup.



Untuk mengeset kontak buku telepon grup

 **CATATAN:** Sebelum dapat membuat kontak buku telepon grup, Anda harus sudah membuat sedikitnya satu kontak buku telepon.

1. Dari layar panel kontrol printer, sentuh **Faks** .
2. Sentuh **Send Now** (Kirim Sekarang).



3. Sentuh  (**Phone book (Buku telepon)**).
4. Sentuh  (**Kontak Buku Telepon Grup**).
5. Sentuh **+** (**Tanda Plus**) untuk menambah grup.
6. Sentuh **Name** (Nama), lalu ketikkan nama grup, kemudian sentuh **Done (Selesai)** .
7. Sentuh **Number of Members** (Jumlah Anggota), pilih kontak buku telepon yang akan dimasukkan ke dalam grup ini, lalu sentuh **Select** (Pilih).
8. Sentuh **Create** (Buat).

Untuk mengubah kontak buku telepon grup

1. Dari layar panel kontrol printer, sentuh **Faks** .
2. Sentuh **Send Now** (Kirim Sekarang).
3. Sentuh  (**Phone book (Buku telepon)**).
4. Sentuh  (**Kontak Buku Telepon Grup**).
5. Sentuh  (**Edit**) untuk mengedit grup.
6. Sentuh kontak buku telepon grup yang akan diedit.
7. Sentuh **Name** (Nama), lalu edit nama kontak buku telepon grup, kemudian sentuh **Done (Selesai)** .
8. Sentuh **Number of Members** (Jumlah Anggota).
9. Pilih kontak buku telepon yang akan dihapus dari grup ini, atau sentuh **+** (**Tanda Plus**) untuk menambahkan kontak ke grup.
10. Sentuh **Done (Selesai)** .

Menghapus kontak buku telepon

Anda dapat menghapus kontak buku telepon atau kontak buku telepon grup.

1. Dari layar panel kontrol printer, sentuh **Faks** .
2. Sentuh **Send Now** (Kirim Sekarang).
3. Sentuh  (**Phone book (Buku telepon)**).
4. Sentuh  (**Kontak Buku Telepon**).
5. Sentuh  (**Edit**).
6. Sentuh nama kontak buku telepon yang akan dihapus.
7. Sentuh **Delete** (Hapus).
8. Sentuh **Yes** (Ya) untuk mengkonfirmasi.

Mencetak daftar kontak buku telepon

Anda dapat mencetak daftar kontak buku telepon.

1. Muatkan kertas ke dalam baki. Untuk informasi lebih lanjut, lihat [Memuatkan kertas](#).
2. Dari layar panel kontrol printer, sentuh **Faks** .

3. Sentuh **Setup** , lalu sentuh **Reports (Laporan)** .
4. Sentuh **Print Phone Book** (Cetak Buku Telepon).

Mengubah pengaturan faks

Setelah menyelesaikan langkah dalam panduan untuk memulai yang diberikan bersama printer, gunakan langkah berikut untuk mengubah pengaturan awal atau mengkonfigurasi pilihan faks lainnya.

- [Mengatur kepala faks](#)
- [Mengeset mode jawab](#)
- [Mengeset jumlah dering sebelum menjawab](#)
- [Mengubah pola dering jawab ke dering berbeda](#)
- [Mengeset jenis panggilan](#)
- [Mengeset pilihan panggil ulang](#)
- [Mengeset kecepatan faks](#)
- [Mengeset volume suara faks](#)

Mengatur kepala faks

Kepala faks akan mencetak nama Anda dan nomor faks di bagian atas setiap faks yang dikirim. HP menyarankan agar Anda mengeset kepala faks menggunakan perangkat lunak HP yang diberikan bersama printer. Anda juga dapat mengeset kepala faks dari panel kontrol printer, seperti dijelaskan di sini.



CATATAN: Di beberapa negara/wilayah, informasi kepala faks diwajibkan menurut hukum.

Untuk mengeset atau mengubah kepala faks

1. Dari layar panel kontrol printer, sentuh **Faks** .
2. Sentuh **Setup** , lalu sentuh **Preferences (Preferensi)** .
3. Sentuh **Fax Header** (Kop Halaman Faks).
4. Masukkan nama perorangan atau perusahaan, kemudian sentuh **Done (Selesai)** .
5. Masukkan nomor faks, kemudian sentuh **Done (Selesai)** .

Mengeset mode jawab

Mode jawab akan menentukan apakah printer akan menjawab panggilan masuk.

- Aktifkan pengaturan **Auto Answer** (Jawab Otomatis) jika Anda ingin agar printer menjawab faks secara **otomatis**. Printer akan menjawab semua faks dan panggilan masuk.
- Nonaktifkan pengaturan **Auto Answer** (Jawab Otomatis) jika Anda ingin menerima faks secara **manual**. Anda harus siap merespons panggilan faks yang masuk, atau printer tidak akan menerima faks.

Untuk mengeset mode jawab

1. Dari layar panel kontrol printer, sentuh **Faks** .
2. Sentuh **Setup** , lalu sentuh **Preferences (Preferensi)** .
3. Sentuh **Auto Answer** (Jawab Otomatis) untuk mengaktifkan atau menonaktifkannya.

Anda juga dapat mengakses fitur ini dengan menekan tombol  (**Status Faks**) di layar Depan.

Mengeset jumlah dering sebelum menjawab

Jika Anda mengaktifkan pengaturan **Auto Answer** (Jawab Otomatis), Anda dapat menentukan jumlah dering sebelum panggilan dijawab secara otomatis.

Pengaturan **Rings to Answer** (Dering sebelum Menjawab) adalah penting jika Anda menggunakan mesin penjawab pada saluran telepon yang sama dengan printer, karena Anda ingin agar mesin penjawab menjawab telepon sebelum printer melakukannya. Jumlah dering untuk menjawab pada printer harus lebih banyak daripada jumlah dering untuk menjawab pada mesin penjawab.

Misalnya, set mesin penjawab ke jumlah dering minimum dan printer ke jumlah dering maksimum. (Jumlah dering maksimum beragam sesuai negara/wilayah.) Dalam pengaturan ini, mesin penjawab akan menjawab panggilan dan printer akan memantau saluran. Jika printer mendeteksi nada faks, printer akan menerima faks tersebut. Jika panggilan adalah panggilan suara, mesin penjawab akan merekam pesan yang masuk.

Untuk mengeset jumlah dering sebelum menjawab

1. Dari layar panel kontrol printer, sentuh **Faks** .
2. Sentuh **Setup** , lalu sentuh **Preferences (Preferensi)** .
3. Sentuh **Rings to Answer** (Dering sebelum Menjawab).
4. Sentuh jumlah dering.
5. Sentuh **Done (Selesai)** untuk menyetujui pengaturan.

Mengubah pola dering jawab ke dering berbeda

Banyak perusahaan telepon menawarkan fitur dering berbeda yang memungkinkan Anda memiliki beberapa nomor telepon pada satu saluran telepon. Jika Anda berlangganan layanan ini, setiap nomor akan diberi pola dering yang berbeda. Anda dapat mengeset printer agar menjawab panggilan masuk yang memiliki pola dering tertentu.

Jika Anda menyambungkan printer ke saluran dengan dering berbeda, minta perusahaan telepon memberikan satu pola dering untuk panggilan suara dan pola dering lainnya untuk panggilan faks. HP menyarankan agar Anda meminta dua atau tiga dering untuk nomor faks. Bila printer mendeteksi pola dering yang telah ditentukan, printer akan menjawab panggilan dan menerima faks.

 **TIPS:** Anda juga dapat menggunakan fitur Ring Pattern Detection (Deteksi Pola Dering) pada panel kontrol printer untuk mengeset dering yang berbeda. Dengan fitur ini, printer akan mengenali serta merekam pola dering panggilan masuk dan, berdasarkan pada panggilan ini, akan secara otomatis menentukan pola dering khusus yang ditetapkan perusahaan telepon untuk panggilan faks.

Jika Anda tidak memiliki fitur dering berbeda, gunakan pola dering standar, yaitu **All Rings** (Semua Dering).

 **CATATAN:** Printer tidak dapat menerima faks bila telepon utama sedang diangkat.

Untuk mengubah pola dering jawab untuk dering khusus

1. Pastikan printer telah diset untuk menjawab panggilan faks secara otomatis.
2. Dari layar panel kontrol printer, sentuh **Faks** .
3. Sentuh **Setup** , lalu pilih **Preferences (Preferensi)** .
4. Sentuh **Distinctive Ring** (Dering Berbeda).

5. Akan muncul pesan yang menyatakan bahwa pengaturan ini tidak boleh diubah, kecuali Anda memiliki beberapa nomor pada saluran telepon yang sama. Sentuh **Yes (Ya)** untuk melanjutkan.
6. Lakukan salah satu petunjuk berikut:
 - Sentuh pola dering yang ditetapkan perusahaan telepon untuk panggilan faks.
 - Sentuh **Ring Pattern Detection** (Deteksi Pola Dering), kemudian ikuti petunjuk pada panel kontrol printer.

 **CATATAN:** Jika fitur Ring Pattern Detection (Deteksi Pola Dering) tidak dapat mendeteksi pola dering atau jika Anda membatalkan fitur ini sebelum pendeteksian selesai, pola dering akan secara otomatis diatur ke pengaturan standar, yakni **All Rings** (Semua Dering).

 **CATATAN:** Jika Anda menggunakan sistem telepon PBX yang memiliki pola dering berbeda untuk panggilan internal dan eksternal, Anda harus menghubungi nomor faks dari nomor eksternal.

Mengeset jenis panggilan

Gunakan prosedur ini untuk mengeset mode panggilan nada atau panggilan pulsa. Pengaturan awal untuk pilihan ini adalah **Tone** (Nada). Jangan ubah pengaturan ini kecuali Anda mengetahui saluran telepon Anda tidak dapat menggunakan panggilan nada.

 **CATATAN:** Pilihan panggilan pulsa tidak tersedia di semua negara/wilayah.

Untuk mengeset jenis panggilan

1. Dari layar panel kontrol printer, sentuh **Faks** .
2. Sentuh **Setup** , lalu sentuh **Preferences (Preferensi)** .
3. Sentuh **Dial Type** (Jenis Panggilan).
4. Sentuh untuk memilih **Tone** (Nada) atau **Pulse** (Ritmik).

Mengeset pilihan panggil ulang

Jika printer tidak dapat mengirim faks karena mesin faks penerima tidak menjawab atau sibuk, printer akan mencoba memanggil ulang sesuai pengaturan pilihan panggil ulang. Gunakan prosedur berikut untuk mengaktifkan atau menonaktifkan pilihan.

- **Busy redial** (Panggil ulang jika sibuk): Jika pilihan ini diaktifkan, printer akan melakukan pemanggilan ulang secara otomatis saat menerima sinyal sibuk. Pengaturan standarnya adalah **On** (Aktif).
- **No answer redial** (Panggil ulang jika tidak dijawab): Jika pilihan ini diaktifkan, printer akan melakukan pemanggilan ulang secara otomatis jika mesin faks penerima tidak menjawab. Pengaturan standarnya adalah **Off (Nonaktif)** .
- **Connection problem redial** (Panggil ulang jika koneksi bermasalah): Jika pilihan ini diaktifkan, secara otomatis printer akan memanggil ulang ketika ada masalah koneksi pada mesin faks penerima. Fitur "Panggil ulang jika koneksi bermasalah" hanya berfungsi untuk mengirim faks dari memori. Pengaturan standarnya adalah **On** (Aktif).

Untuk mengeset pilihan panggil ulang

1. Dari layar panel kontrol printer, sentuh **Faks** .
2. Sentuh **Setup** , lalu sentuh **Preferences (Preferensi)** .

3. Sentuh **Auto Redial (Panggil Ulang Otomatis)** .
4. Sentuh **Busy Redial** (Panggil Ulang Jika Sibuk), **No Answer Redial** (Panggil Ulang Jika Tidak Dijawab), atau **Connection Problem Redial (Panggil Ulang jika Koneksi Bermasalah)** untuk mengaktifkan atau mematikannya.

Mengeset kecepatan faks

Anda dapat mengeset kecepatan faks yang digunakan untuk komunikasi antara printer dan mesin faks lain saat mengirim dan menerima faks.

Jika Anda menggunakan salah satu dari fitur berikut ini, kecepatan faks mungkin perlu diset menjadi lebih lambat:

- Layanan telepon Internet
- Sistem PBX (Private Branch Exchange)
- Faks Suara lewat Protokol Internet (VoIP)
- Layanan untuk jaringan digital layanan terpadu (ISDN)

Jika Anda mengalami masalah pengiriman dan penerimaan faks, cobalah gunakan **Fax Speed** (Kecepatan Faks) yang lebih rendah. Tabel berikut merinci pengaturan kecepatan faks yang tersedia.

Pengaturan kecepatan faks	Kecepatan faks
Fast (Cepat)	v.34 (33600 baud)
Medium (Sedang)	v.17 (14400 baud)
Slow (Lambat)	v.29 (9600 baud)

Untuk mengeset kecepatan faks

1. Dari layar panel kontrol printer, sentuh **Faks** .
2. Sentuh **Setup** , lalu sentuh **Preferences (Preferensi)** .
3. Sentuh **Fax Speed** (Kecepatan Faks).
4. Sentuh untuk menentukan pilihan.

Mengeset volume suara faks

Anda dapat mengubah volume suara faks.

Untuk menetapkan volume suara faks

1. Dari layar panel kontrol printer, sentuh **Faks** .
2. Sentuh **Setup** , lalu sentuh **Preferences (Preferensi)** .
3. Sentuh **Fax Volume** (Volume Faks).
4. Sentuh untuk memilih **Soft** (Pelan), **Loud** (Keras), atau **Off (Nonaktif)** .

Anda juga dapat mengakses fitur ini dengan menekan tombol  (**Status Faks**) di layar Depan.

Layanan telepon digital dan faks

Sebagian besar perusahaan telepon menyediakan layanan telepon digital untuk pelanggan, misalnya sebagai berikut:

- DSL: Layanan saluran pelanggan digital (DSL) disediakan perusahaan telepon. (DSL juga dikenal sebagai ADSL di negara/wilayah Anda.)
- PBX: Sistem telepon PBX (private branch exchange).
- ISDN: Sistem ISDN (Integrated Services Digital Network).
- VoIP: Layanan telepon murah yang dapat digunakan untuk mengirim dan menerima faks dengan printer menggunakan Internet. Metode ini disebut Fax on Voice over Internet Protocol (Faks Suara lewat Protokol Internet) (VoIP).

Untuk informasi lebih lanjut, lihat [Fax on Voice over Internet Protocol \(Faks Suara lewat Protokol Internet\)](#).

Printer HP secara khusus dirancang untuk digunakan dengan layanan telepon analog biasa. Jika berada di lingkungan telepon digital (misalnya DSL/ADSL, PBX, atau ISDN), Anda mungkin harus menggunakan filter digital ke analog atau konverter saat mengeset printer untuk aktivitas faks.

 **CATATAN:** HP tidak menjamin bahwa printer akan kompatibel dengan semua jalur layanan digital atau penyedia, di semua lingkungan digital, atau dengan semua konverter digital ke analog. Sebaiknya Anda selalu menghubungi perusahaan telepon secara langsung untuk pilihan pengaturan yang benar berdasarkan jalur layanan yang diberikan.

Fax on Voice over Internet Protocol (Faks Suara lewat Protokol Internet)

Anda dapat berlangganan layanan telepon tarif murah yang dapat dimanfaatkan untuk mengirim dan menerima faks dengan printer melalui Internet. Metode ini disebut Fax on Voice over Internet Protocol (Faks Suara lewat Protokol Internet) (VoIP).

Berikut ini adalah indikasi bahwa Anda mungkin menggunakan layanan VoIP.

- Menekan kode akses khusus bersama dengan nomor faks.
- Memiliki kotak pengubah IP yang menghubungkan ke Internet dan menyediakan rongga telepon analog untuk sambungan faks.

 **CATATAN:** Anda hanya dapat mengirim dan menerima faks dengan menghubungkan kabel telepon ke rongga bertanda "1-LINE" (1-SALURAN) pada printer. Hal ini berarti koneksi Anda ke internet harus dilakukan baik melalui kotak konverter (yang menyediakan soket telepon analog untuk koneksi faks) atau operator telepon Anda.

 **TIPS:** Dukungan untuk transmisi faks biasa melalui sistem telepon protokol Internet seringkali terbatas. Jika Anda mengalami masalah saat mengirim faks, cobalah gunakan kecepatan faks yang lebih rendah atau nonaktifkan ECM (mode koreksi kesalahan) faks. Namun, jika ECM dinonaktifkan, Anda tidak dapat mengirim atau menerima faks berwarna.

Jika Anda memiliki pertanyaan tentang faks Internet, hubungi kantor dukungan layanan faks atau penyedia layanan setempat untuk memperoleh bantuan lebih lanjut.

Menggunakan laporan

Anda dapat mengeset printer agar secara otomatis mencetak laporan kesalahan dan laporan konfirmasi untuk setiap faks yang dikirim dan diterima. Anda juga dapat secara manual mencetak laporan sistem sesuai kebutuhan; laporan tersebut memberikan informasi sistem yang penting tentang printer.

Sesuai pengaturan standar, printer diset untuk mencetak laporan hanya apabila ada masalah pengiriman atau penerimaan faks. Setiap selesai pengiriman, sebuah pesan konfirmasi muncul sebentar pada layar panel kontrol untuk menunjukkan apakah faks berhasil terkirim.

 **CATATAN:** Jika laporan tidak dapat dibaca, Anda dapat memeriksa perkiraan level tinta dari panel kontrol atau perangkat lunak HP. Untuk informasi lebih lanjut, lihat [Memeriksa perkiraan level tinta](#).

 **CATATAN:** Peringatan dan indikator level tinta hanya memberikan perkiraan untuk kebutuhan perencanaan. Sebelum menerima pesan peringatan bahwa level tinta rendah, usahakan kartrid pengganti sudah tersedia agar proses pencetakan tidak tertunda. Anda tidak perlu mengganti kartrid kecuali kualitas cetaknya sudah tak sesuai.

 **CATATAN:** Pastikan kepala cetak dan kartrid tinta dalam keadaan baik dan dipasang dengan benar. Untuk informasi lebih lanjut, lihat [Menangani kartrid tinta](#).

Bagian ini berisi topik berikut:

- [Mencetak laporan konfirmasi faks](#)
- [Mencetak laporan galat faks](#)
- [Mencetak dan melihat log faks](#)
- [Menghapus log faks](#)
- [Mencetak rincian transaksi faks terakhir](#)
- [Mencetak Caller ID Report \(Laporan ID Panggilan\)](#)
- [Melihat Riwayat Panggilan](#)

Mencetak laporan konfirmasi faks

Anda dapat mencetak laporan konfirmasi baik saat sebuah faks dikirim, atau ketika faks terkirim maupun diterima. Pengaturan standarnya adalah **On (Fax Send)** (Aktif [Kirim Faks]). Jika dinonaktifkan, sebuah pesan konfirmasi akan muncul sebentar pada panel kontrol setiap kali faks terkirim atau diterima.

Untuk mengaktifkan konfirmasi faks

1. Dari layar panel kontrol printer, sentuh **Faks** .
2. Sentuh **Setup** .
3. Sentuh **Reports (Laporan)** , lalu sentuh **Fax Confirmation (Konfirmasi Faks)** .
4. Sentuh untuk memilih salah satu pilihan berikut.

Off (Nonaktif)	Mesin tidak akan mencetak laporan konfirmasi faks jika Anda berhasil menerima dan mengirim faks. Ini adalah pengaturan standar.
On (Fax Send) (Kirim Faks - Aktif)	Mencetak laporan konfirmasi faks untuk setiap faks yang Anda kirim.

On (Fax Receive) (Terima Faks - Aktif)	Mencetak laporan konfirmasi faks untuk setiap faks yang Anda terima.
On (Fax Send and Fax Receive) (Aktif [Kirim Faks dan Terima Faks])	Mencetak laporan konfirmasi faks untuk setiap faks yang Anda kirim dan terima.

Untuk menyertakan gambar faks pada laporan

1. Dari layar panel kontrol printer, sentuh **Faks** .
2. Sentuh **Setup** .
3. Sentuh **Reports (Laporan)** , lalu sentuh **Fax Confirmation (Konfirmasi Faks)** .
4. Sentuh **On (Fax Send) (Kirim Faks - Aktif)** atau **On (Fax Send and Fax Receive) (Aktif [Kirim Faks dan Terima Faks])** .
5. Sentuh **Fax confirmation with image** (Konfirmasi faks dengan gambar).

Mencetak laporan galat faks

Anda dapat mengkonfigurasi printer agar secara otomatis mencetak laporan jika terjadi kesalahan selama pengiriman atau penerimaan.

Untuk mengeset printer agar mencetak laporan kesalahan faks secara otomatis

1. Dari layar panel kontrol printer, sentuh **Faks** .
2. Sentuh **Setup** .
3. Sentuh **Reports (Laporan)** , lalu sentuh **Fax Error Reports** (Laporan Kesalahan Faks).
4. Sentuh untuk memilih salah satu pilihan berikut.

On (Fax Send and Fax Receive) (Aktif [Kirim Faks dan Terima Faks])	Mencetak setiap kali terjadi kesalahan faks.
Off (Nonaktif)	Tidak mencetak laporan galat apapun.
On (Fax Send) (Kirim Faks - Aktif)	Mencetak setiap kali terjadi kesalahan transmisi. Pengaturan ini merupakan pengaturan standar pada faks.
On (Fax Receive) (Terima Faks - Aktif)	Mencetak setiap kali terjadi galat menerima.

Mencetak dan melihat log faks

Anda dapat mencetak log faks yang telah diterima dan dikirim printer.

Untuk mencetak log faks dari panel kontrol printer

1. Dari layar panel kontrol printer, sentuh **Faks** .
2. Sentuh **Setup** , lalu sentuh **Reports (Laporan)** .
3. Sentuh **Print Fax Reports (Cetak Laporan Faks)** .
4. Sentuh **Print Last 30 Transactions (Cetak 30 Transaksi Terakhir)** .
5. Sentuh **Print** (Cetak) untuk mulai mencetak.

Menghapus log faks

Menghapus log faks juga menghapus semua faks yang disimpan di memori.

Untuk menghapus log faks

1. Dari layar panel kontrol printer, sentuh **Faks** .
2. Sentuh **Setup** , lalu sentuh **Tools** (Alat).
3. Sentuh **Clear Fax Logs** (Hapus Log Faks).

Mencetak rincian transaksi faks terakhir

Laporan Last Fax Transaction (Transaksi Faks Terakhir) memberi rincian transaksi faks terakhir kali. Rincian tersebut meliputi nomor faks, jumlah halaman, dan status faks.

Untuk mencetak laporan Last Fax Transaction (Transaksi Faks Terakhir)

1. Dari layar panel kontrol printer, sentuh **Faks** .
2. Sentuh **Setup** , lalu sentuh **Reports (Laporan)** .
3. Sentuh **Print Fax Reports (Cetak Laporan Faks)** .
4. Sentuh **Last Transaction Log** (Log Transaksi Terakhir).
5. Sentuh **Print** (Cetak) untuk mulai mencetak.

Mencetak Caller ID Report (Laporan ID Panggilan)

Anda dapat mencetak daftar nomor faks ID Pemanggil.

Untuk mencetak Caller ID History Report (Laporan Riwayat ID Panggilan)

1. Dari layar panel kontrol printer, sentuh **Faks** .
2. Sentuh **Setup** , lalu sentuh **Reports (Laporan)** .
3. Sentuh **Print Fax Reports (Cetak Laporan Faks)** .
4. Sentuh **Caller ID Report** (Laporan ID Panggilan)
5. Sentuh **Print** (Cetak) untuk mulai mencetak.



Melihat Riwayat Panggilan

Anda dapat melihat daftar seluruh panggilan yang dilakukan dari printer.



CATATAN: Anda tidak dapat mencetak riwayat panggilan.

Untuk melihat riwayat panggilan

1. Dari layar panel kontrol printer, sentuh **Faks** .
2. Sentuh **Send Now** (Kirim Sekarang).
3. Sentuh  (**Phone book (Buku telepon)**).
4. Sentuh  (**Call history (Riwayat panggilan)**).

6 Layanan Web

Printer menawarkan solusi berbasis web inovatif yang dapat membantu Anda mengakses Internet dengan cepat, mendapatkan serta mencetak dokumen dengan lebih cepat tanpa masalah, dan semua hal tersebut dilakukan tanpa menggunakan komputer.

 **CATATAN:** Untuk menggunakan fitur web tersebut, printer harus tersambung ke Internet (menggunakan kabel Ethernet atau sambungan nirkabel). Anda tidak dapat menggunakan fitur-fitur web ini jika printer dihubungkan melalui kabel USB.

Bagian ini berisi topik berikut:

- [Apa itu Layanan Web?](#)
- [Mengonfigurasi Layanan Web.](#)
- [Menggunakan Layanan Web](#)
- [Menghapus Layanan Web](#)

Apa itu Layanan Web?

HP ePrint

- **HP ePrint** adalah layanan gratis dari HP yang memungkinkan Anda untuk mencetak melalui printer berbasis HP ePrint kapanpun, dari manapun. Mencetak dapat dilakukan semudah mengirim email ke alamat email yang telah ditetapkan ke printer jika Layanan Web di dalamnya telah diaktifkan. Tidak diperlukan driver atau perangkat lunak khusus. Jika Anda dapat mengirim email, Anda dapat mencetak dari manapun Anda berada, menggunakan **HP ePrint** .

 **CATATAN:** Anda dapat membuat akun pada HP Connected (www.hpconnected.com), dan menekan masuk untuk mengkonfigurasi pengaturan ePrint.

Setelah membuat akun di HP Connected (www.hpconnected.com), Anda dapat menekan masuk untuk melihat status pekerjaan **HP ePrint** , mengatur antrian printer **HP ePrint** , mengontrol siapa saja yang dapat menggunakan alamat email **HP ePrint** printer, dan mendapatkan bantuan untuk **HP ePrint** .

HP Printables

- HP Printables memudahkan Anda mencari dan mencetak konten web yang telah terformat, langsung dari printer. Anda juga dapat memindai dan menyimpan dokumen secara digital di web.

HP Printables menyediakan berbagai konten, mulai dari kupon toko hingga aktivitas keluarga, berita, travel, olahraga, masak-memasak, foto, dan banyak lagi. Bahkan Anda dapat melihat dan mencetak gambar online dari situs-situs foto populer.

Aplikasi cetak tertentu dari HP Printables juga memungkinkan untuk menjadwalkan penyuguhan konten aplikasi di printer Anda.

Konten yang telah terformat yang dirancang khusus untuk printer Anda tidak akan memiliki teks dan gambar yang terpotong saat dicetak juga tidak perlu halaman ekstra bila ada tambahan satu baris teks saja. Pada sejumlah printer, Anda juga dapat memilih pengaturan kertas dan kualitas cetak pada layar tayangan awal cetak.

Mengonfigurasi Layanan Web.

Sebelum mengeset Layanan Web, pastikan printer Anda telah tersambung ke Internet menggunakan koneksi jaringan kabel (Ethernet) atau nirkabel.

Untuk mengkonfigurasi Layanan Web, gunakan salah satu cara berikut:

Untuk mengeset Layanan Web dari panel kontrol printer

1. Dari layar panel kontrol printer, sentuh **Setup** .
2. Sentuh **Web Services Setup (Pengesetan Layanan Web)** .
3. Sentuh **Setuju** untuk menerima syarat penggunaan Layanan Web dan mengaktifkan Layanan Web.
4. Pada layar **HP Update (Pembaruan HP)** , sentuh **Yes (Ya)** untuk mengizinkan printer untuk memeriksa dan menginstal pembaruan produk secara otomatis.

 **CATATAN:** Saat pembaruan tersedia, pembaruan tersebut akan diunduh dan diinstal secara otomatis, lalu printer dinyalakan ulang.

 **CATATAN:** Jika diminta pengaturan proksi dan jika jaringan Anda menggunakan pengaturan proksi, ikuti petunjuk pada layar untuk menyiapkan server proksi. Jika Anda tidak memiliki detail pengaturan proksi, hubungi administrator jaringan atau petugas yang telah menyiapkan jaringan.

5. Ketika disambungkan ke server, printer akan mencetak halaman informasi. Ikuti petunjuk pada halaman informasi untuk menyelesaikan proses setup.

Untuk mengeset Layanan Web menggunakan server web tertanam

1. Buka EWS. Untuk informasi lebih lanjut, lihat [Server web tertanam](#).
2. Klik tab **Web Services (Layanan Web)** .
3. Di bagian **Web Services Settings (Pengaturan Layanan Web)** , klik **Setup** , klik **Continue** (Lanjutkan), dan ikuti petunjuk pada layar untuk menyetujui syarat penggunaan.
4. Jika diminta, pilih izinkan printer memeriksa dan menginstal pembaruan printer.

 **CATATAN:** Saat pembaruan tersedia, pembaruan tersebut akan diunduh dan diinstal secara otomatis, lalu printer dinyalakan ulang.

 **CATATAN:** Jika diminta pengaturan proksi dan jika jaringan Anda menggunakan pengaturan proksi, ikuti petunjuk pada layar untuk menyiapkan server proksi. Jika Anda tidak memiliki detail pengaturan proksi, hubungi administrator jaringan atau petugas yang telah menyiapkan jaringan.

5. Ketika disambungkan ke server, printer akan mencetak halaman informasi. Ikuti petunjuk pada halaman informasi untuk menyelesaikan proses setup.

Untuk mengeset Layanan Web menggunakan perangkat lunak printer HP (Windows)

1. Buka perangkat lunak printer HP.
2. Dari jendela yang akan muncul, klik dua kali **Print, Scan & Fax** (Cetak, Pindai & Faks), lalu pilih **Connect your printer to the Web** (Sambungkan printer ke Web) di dalam Print (Cetak). Halaman depan printer (server web tertanam) akan terbuka.
3. Klik tab **Web Services (Layanan Web)** .
4. Di bagian **Web Services Settings (Pengaturan Layanan Web)** , klik **Setup** , klik **Continue** (Lanjutkan), dan ikuti petunjuk pada layar untuk menyetujui syarat penggunaan.

5. Jika diminta, pilih izinkan printer memeriksa dan menginstal pembaruan printer.

 **CATATAN:** Saat pembaruan tersedia, pembaruan tersebut akan diunduh dan diinstal secara otomatis, lalu printer dinyalakan ulang.

 **CATATAN:** Jika jaringan Anda menggunakan pengaturan proksi dan Anda diminta untuk mengisi nilai pengaturan proksi tersebut, ikuti petunjuk pada layar untuk menyiapkan server proksi. Jika Anda tidak memiliki detail pengaturan proksi, hubungi administrator jaringan atau petugas yang menyiapkan jaringan nirkabel.

6. Ketika disambungkan ke server, printer akan mencetak halaman informasi. Ikuti petunjuk pada halaman informasi untuk menyelesaikan proses setup.

Menggunakan Layanan Web

Bagian berikut menjelaskan tentang cara menggunakan dan mengkonfigurasi Layanan Web.

- [HP ePrint](#)
- [HP Printables](#)

HP ePrint

Untuk menggunakan **HP ePrint**, lakukan langkah berikut:

- Pastikan komputer atau perangkat mobile yang Anda gunakan memiliki kemampuan Internet dan email.
- Mengaktifkan Layanan Web di printer. Untuk informasi lebih lanjut, lihat [Mengonfigurasi Layanan Web](#).

 **TIPS:** Untuk informasi lebih lanjut tentang cara mengatur dan mengkonfigurasi pengaturan **HP ePrint**, dan untuk mempelajari fitur-fitur terkini, kunjungi HP Connected di www.hpconnected.com.

Untuk mencetak dokumen menggunakan HP ePrint

1. Pada komputer atau perangkat seluler, buka aplikasi email Anda.
2. Buat pesan email baru, kemudian lampirkan berkas yang hendak Anda cetak.
3. Masukkan alamat email **HP ePrint** pada ruas "To" (Ke), lalu pilih pilihan untuk mengirim pesan email.

 **CATATAN:** Jangan memasukkan alamat email lainnya ke ruas "To" (Ke) atau "Cc" (Kirim salinan). Server **HP ePrint** tidak akan menerima pekerjaan cetak jika terdapat lebih dari satu alamat email.

Untuk mencari alamat email HP ePrint

1. Dari layar panel kontrol printer, sentuh  (**HP ePrint**).
2. Untuk menyesuaikan alamat email secara kustom, sentuh **Print Info** (Info Cetak). Printer akan mencetak halaman informasi yang berisi kode printer dan petunjuk tentang cara menyesuaikan alamat email secara kustom.

Untuk menonaktifkan HP ePrint

1. Dari panel kontrol printer, sentuh  (**HP ePrint**), lalu sentuh  (**Pengaturan Layanan Web**).
2. Sentuh **Yes** (Ya), kemudian sentuh **Off (Nonaktif)**.

 **CATATAN:** Untuk menghapus semua Layanan Web, lihat [Menghapus Layanan Web](#).

HP Printables

HP Printables memudahkan Anda mencari dan mencetak konten web yang telah terformat, langsung dari printer.

Untuk menggunakan HP Printables

1. Dari panel kontrol printer, sentuh  (**HP Printables**).
2. Sentuh HP Printables yang akan digunakan.

Untuk informasi lebih lanjut tentang masing-masing aplikasi dalam HP Printables, kunjungi www.hpconnected.com.

Untuk mengelola HP Printables

- Anda dapat mengelola HP Printables dengan HP Connected. Anda dapat menambah, mengkonfigurasi, atau menghapus aplikasi HP Printables, dan mengeset urutan tampilannya di layar panel kontrol printer.

Mematikan HP Printables



1. Dari panel kontrol printer, sentuh  (**HP ePrint**), lalu sentuh  (**Pengaturan Layanan Web**).
2. Sentuh **HP Printables**, lalu sentuh **Off (Nonaktif)**.

 **CATATAN:** Untuk menghapus semua Layanan Web, lihat [Menghapus Layanan Web](#).

Menghapus Layanan Web

Gunakan petunjuk berikut untuk menghapus Layanan Web.

Untuk menghapus Layanan Web gunakan panel kontrol printer

1. Dari layar panel kontrol printer, sentuh  (**HP ePrint**), lalu sentuh  (**Web Services Settings** (Pengaturan Layanan Web)).
2. Sentuh **Remove Web Services** (Hapus Layanan Web).

Untuk menghapus Layanan Web menggunakan server web tertanam

1. Buka EWS. Untuk informasi lebih lanjut, lihat [Server web tertanam](#).
2. Klik tab **Web Services** (Layanan Web), kemudian klik **Remove Web Services** (Hapus Layanan Web) di bagian **Web Services Settings** (Pengaturan Layanan Web).
3. Klik **Remove Web Services** (Hapus Layanan Web).
4. Klik **Yes** (Ya) untuk menghapus Layanan Web dari printer Anda.



7 Menangani kartrid tinta

Bagian ini berisi topik berikut:

- [Informasi mengenai kartrid tinta dan kepala cetak](#)
- [Memeriksa perkiraan level tinta](#)
- [Mencetak hanya dengan tinta hitam atau tinta warna](#)
- [Mengganti kartrid tinta](#)
- [Memesan kartrid tinta](#)
- [Menyimpan persediaan cetak](#)
- [Penyimpanan informasi penggunaan anonim](#)
- [Informasi jaminan kartrid tinta](#)

Informasi mengenai kartrid tinta dan kepala cetak

Tips berikut ini membantu merawat kartrid tinta HP dan memastikan kualitas cetak yang andal.

- Petunjuk dalam panduan pengguna ini dimaksudkan untuk mengganti kartrid tinta, bukan untuk pemasangan pertama kali. Untuk pemasangan pertama kali, ikuti petunjuk dalam poster penyiapan yang diberikan bersama printer.
- Saat Anda mematikan printer, selalu gunakan tombol  (Daya). Hal ini memungkinkan printer untuk menutupi kepala cetak dan melindunginya agar tidak rusak.
- Jangan bersihkan kepala cetak jika tidak perlu. Tindakan ini akan membuang-buang tinta dan memperpendek usia pakai kartrid.
- Pegang kartrid tinta dengan hati-hati. Menjatuhkan, mengguncangkan, atau menangani kartrid dengan kasar selama instalasi dapat menimbulkan masalah pencetakan untuk sementara waktu.
- Jika Anda memindahkan printer, lakukan langkah berikut untuk mencegah kebocoran tinta dari kartrid cetak atau kerusakan lain yang terjadi pada printer:
 - Pastikan Anda mematikan printer dengan menekan tombol  (Daya). Tunggu hingga seluruh suara gerakan internal berhenti sebelum mencabut kabel daya printer.
 - Printer yang dipindahkan harus didudukkan mendatar; tidak boleh diletakkan menyamping, tertelungkup, terlentang, atau terbalik.

⚠ PERHATIAN: HP menyarankan agar Anda segera mengganti kartrid yang tidak terpasang untuk menghindari masalah kualitas cetak dan kemungkinan penggunaan tinta ekstra atau kerusakan pada sistem tinta. Jangan pernah mematikan printer jika kartrid tinta tidak terpasang.

Memeriksa perkiraan level tinta

Anda dapat memeriksa perkiraan level tinta dari perangkat lunak printer atau panel kontrol printer.

Untuk memeriksa perkiraan level tinta dari panel kontrol

- ▲ Dari layar Depan, sentuh  (ikon **Ink** (Tinta)) untuk menampilkan perkiraan level tinta.

Untuk memeriksa level tinta dari perangkat lunak printer HP (Windows)

1. Buka perangkat lunak printer HP.
2. Dalam perangkat lunak printer, klik **Estimated Ink Levels** (Kisaran Level Tinta).

Untuk memeriksa level tinta dari HP perangkat lunak printer (OS X)

1. Buka HP Utility.
HP Utility terdapat di folder **Hewlett-Packard** dalam folder **Applications** (Aplikasi) di bagian teratas harddisk.
2. Pilih HP OfficeJet seri 7510 dari daftar perangkat di sebelah kiri jendela.
3. Klik **Supplies Status** (Status Bahan Suplai).
Kisaran level tinta akan muncul.
4. Klik **All Settings** (Semua Pengaturan) untuk kembali ke jendela **Informasi dan Dukungan**.

 **CATATAN:** Jika Anda memasang kartrid yang sudah diisi atau dirakit ulang, atau kartrid yang pernah digunakan pada printer lain, indikator level tinta mungkin tidak akan akurat atau tidak tersedia.

 **CATATAN:** Peringatan dan indikator level tinta hanya memberikan perkiraan untuk kebutuhan perencanaan. Sebelum menerima pesan peringatan bahwa level tinta rendah, usahakan kartrid pengganti sudah tersedia agar proses pencetakan tidak tertunda. Anda tidak perlu mengganti kartrid sampai diperintahkan untuk mengganti.

 **CATATAN:** Tinta dari kartrid digunakan dalam proses pencetakan dalam beberapa cara, termasuk dalam proses inisialisasi yang mempersiapkan printer dan kartrid untuk pencetakan, juga dalam perawatan kepala cetak yang menjaga saluran tinta tetap bersih dan aliran tinta lancar. Selain itu, sedikit sisa tinta akan tertinggal dalam kartrid setelah habis digunakan. Untuk informasi lebih lanjut, lihat www.hp.com/go/inkusage.

Mencetak hanya dengan tinta hitam atau tinta warna

Untuk penggunaan biasa, produk ini tidak dirancang untuk mencetak hanya menggunakan kartrid hitam ketika kartrid warna kehabisan tinta.

Namun, printer dirancang agar Anda tetap dapat mencetak selama mungkin ketika kartrid mulai kehabisan tinta.

Jika terdapat cukup tinta pada kepala cetak, printer akan menawarkan untuk hanya menggunakan tinta hitam ketika satu atau lebih tinta pada kartrid warna habis, dan penggunaan tinta warna hanya ketika kartrid hitam kehabisan tinta.

- Jumlah yang dapat Anda cetak menggunakan tinta hitam atau warna terbatas, maka sediakan tinta pengganti ketika Anda sedang mencetak hanya dengan tinta hitam atau tinta warna saja.
- Ketika tinta tidak cukup untuk mencetak, Anda akan mendapat pesan bahwa satu atau lebih kartrid sudah habis, dan Anda harus mengganti kartrid yang habis sebelum melanjutkan pencetakan.

⚠ PERHATIAN: Walaupun kartrid tinta tidak rusak saat dikeluarkan dari printer, kepala cetak mengharuskan semua kartrid terus terpasang baik saat printer diset maupun ketika digunakan. Membiarkan satu atau beberapa slot kartrid kosong untuk waktu yang lama dapat menyebabkan masalah pada kualitas cetak dan merusak kepala cetak. Jika Anda telah mengeluarkan kartrid dari printer untuk waktu yang lama, atau jika kertas Anda macet, dan merasa hasil kualitas cetakan Anda buruk, bersihkan kepala cetak. Untuk informasi lebih lanjut, lihat [Memelihara kepala cetak dan kartrid tinta](#).

Mengganti kartrid tinta

Jika Anda belum memiliki kartrid tinta pengganti untuk printer, lihat [Memesan kartrid tinta](#). Tidak semua kartrid tersedia di semua negara/wilayah.

⚠ PERHATIAN: HP menyarankan agar Anda segera mengganti kartrid yang tidak terpasang untuk menghindari masalah kualitas cetak dan kemungkinan penggunaan tinta ekstra atau kerusakan pada sistem tinta. Jangan pernah mematikan printer jika kartrid tinta tidak terpasang.

Untuk informasi tentang daur ulang bahan suplai tinta bekas, lihat [Program daur-ulang sediaan tinta sembur HP](#).

Untuk mengganti kartrid tinta

1. Pastikan printer sudah dihidupkan.
2. Buka pintu akses kartrid tinta.

📝 CATATAN: Sebelum melanjutkan, tunggu sampai kereta cetak berhenti bergerak.

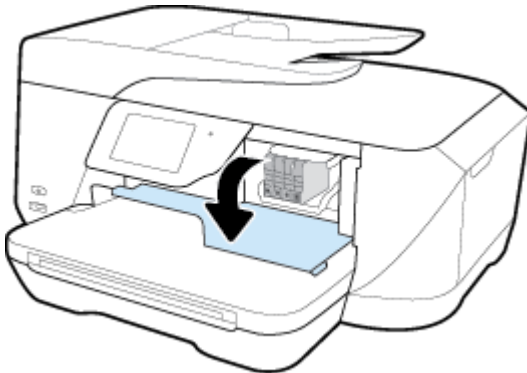

3. Tekan bagian depan kartrid tinta untuk melepaskannya, lalu keluarkan dari slotnya.

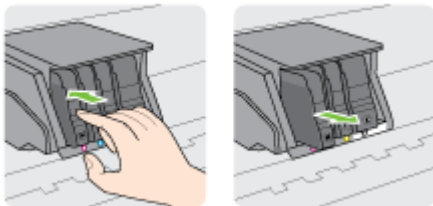

4. Keluarkan kartrid tinta baru dari kemasannya.

5. Dengan panduan huruf berkode-warna, dorong kartrid tinta ke dalam slot yang kosong sampai terkunci di tempat.

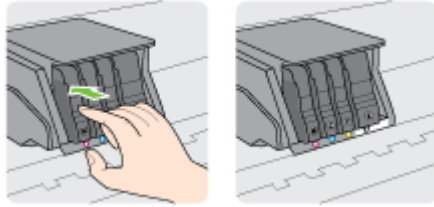

Pastikan Anda telah memasukkan kartrid tinta ke dalam slot dengan huruf berkode-warna sama seperti yang sedang dipasang.



6. Ulangi langkah 3 hingga 5 untuk setiap kartrid tinta yang Anda ganti.
7. Tutup pintu akses kartrid tinta.

Memesan kartrid tinta

Untuk memesan kartrid tinta, kunjungi www.hp.com. (Untuk saat ini, beberapa bagian dari situs web HP hanya tersedia dalam bahasa Inggris.) Pemesanan kartrid secara online tidak didukung di setiap negara/wilayah. Namun, tidak sedikit negara yang menyediakan informasi tentang cara memesan melalui telepon, menemukan toko lokal, dan mencetak daftar belanja. Selain itu, Anda dapat mengunjungi halaman www.hp.com/buy/supplies untuk memperoleh informasi tentang cara membeli produk-produk HP di negara Anda.

Gunakan hanya kartrid pengganti dengan nomor kartrid yang sama dengan kartrid tinta yang Anda gantikan. Anda dapat menemukan nomor kartrid di tempat-tempat berikut:

- Pada label kartrid tinta yang akan diganti.
- Pada stiker di bagian dalam printer. Buka pintu akses kartrid tinta untuk menemukan lokasi stiker.
- Dalam perangkat lunak printer, klik **Shop** (Belanja), kemudian klik **Shop For Supplies Online** (Belanja Online Bahan Suplai).
- Di server web tertanam, dengan mengeklik tab Tools (Alat Bantu), kemudian, di dalam **Product Information** (Informasi Produk) klik **Ink Gauge** (Indikator Tinta). **Tools (Alat Bantu)** Untuk informasi lebih lanjut, lihat [Server web tertanam](#).



CATATAN: Kartrid tinta berlabel **Setup** (Pengesetan) tidak dijual terpisah melainkan sudah tercakup bersama printer.

Menyimpan persediaan cetak

- Simpan semua kartrid tinta di dalam kemasan asli bersegel sampai diperlukan.
- Kartrid tinta dapat dibiarkan terpasang di printer untuk waktu yang lama. Namun, untuk menjamin kelaikan kartrid tinta yang optimal, pastikan untuk mematikan printer semestinya dengan menekan tombol  (Daya)
- Simpan kartrid tinta pada suhu ruang (15-35° C atau 59-95° F).

Penyimpanan informasi penggunaan anonim

Kartrid HP yang digunakan dengan printer ini memiliki cip memori yang membantu pengoperasian printer. Selain itu, cip memori ini memuat serangkaian informasi anonim secara terbatas mengenai penggunaan printer, yang meliputi: jumlah halaman yang telah dicetak menggunakan kartrid, kapasitas cetak halaman, frekuensi pencetakan, dan mode pencetakan yang digunakan.

Informasi ini membantu HP dalam merancang printer mendatang guna memenuhi kebutuhan pencetakan konsumen. Data yang dikumpulkan dari cip memori kartrid tidak memuat informasi yang dapat digunakan untuk mengidentifikasi pelanggan maupun pengguna kartrid atau printer mereka.

HP mengumpulkan data sampel cip memori dari kartrid-kartrid yang dikembalikan ke HP melalui program pengembalian dan daur ulang (Mitra Planet HP: www.hp.com/recycle). Cip memori dari data sampel ini dibaca dan dipelajari untuk meningkatkan kualitas printer HP mendatang. Mitra HP yang membantu pendaur-ulangan kartrid tersebut juga akan memiliki akses ke data tersebut.

Semua pihak ketiga yang memiliki kartrid mungkin akan memiliki akses ke informasi anonim dalam cip memori. Jika Anda memilih tidak mengizinkan akses terhadap informasi itu, Anda dapat membuat cip itu supaya tidak dapat dioperasikan. Namun, setelah cip memori itu dijadikan tidak dapat dioperasikan, kartrid tidak dapat digunakan dalam printer HP.

Jika Anda tidak ingin memberikan informasi anonim, Anda dapat menjadikan informasi itu supaya tidak dapat diakses dengan cara menonaktifkan kemampuan cip memori dalam menghimpun informasi penggunaan printer:

Untuk menonaktifkan fungsi informasi penggunaan

1. Dari panel kontrol printer, sentuh **Setup**.
2. Sentuh **Preferences (Preferensi)**.
3. Geser cepat untuk mengakhiri daftar pilihan dan matikan pilihan **Automatically Send Anonymous Data** (Kirim Data Anonim Secara Otomatis) dan **Store Anonymous Usage Information** (Simpan Informasi Penggunaan Anonim).

 **CATATAN:** Untuk mengaktifkan fungsi informasi penggunaan, kembalikan pengaturan standar pabrik.

 **CATATAN:** Anda bisa melanjutkan penggunaan kartrid dalam printer HP jika kemampuan cip memori untuk menampung informasi penggunaan printer dinonaktifkan.

Informasi jaminan kartrid tinta

Garansi kartrid HP berlaku apabila produk kartrid yang bersangkutan digunakan di perangkat pencetak HP yang sesuai. Garansi ini tidak menjamin produk-produk tinta HP yang telah diisi ulang, diremanufaktur, di-refurbish, disalahgunakan, maupun diotak-atik.

Pada periode jaminan, produk tercakup selama tinta HP tidak rusak dan tanggal berakhir jaminan belum terlampaui. Tanggal berakhir jaminan, dalam format YYYY-MM, dapat ditemukan pada perangkat:

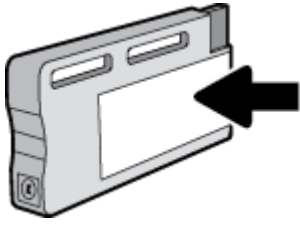

8 Setup jaringan

Pengaturan lanjutan lainnya tersedia di layar depan printer (server web tertanam atau EWS). Untuk informasi lebih lanjut, lihat [Server web tertanam](#).

Bagian ini berisi topik berikut:

- [Mengeset printer untuk komunikasi nirkabel](#)
- [Mengubah pengaturan jaringan](#)
- [Menggunakan Wi-Fi Direct](#)

Mengeset printer untuk komunikasi nirkabel

- [Sebelum memulai](#)
- [Menyiapkan printer pada jaringan nirkabel](#)
- [Mengubah jenis koneksi](#)
- [Mengetes koneksi nirkabel](#)
- [Mengaktifkan atau menonaktifkan fungsi nirkabel printer](#)



CATATAN: Jika Anda mengalami masalah saat menyambungkan printer, lihat [Masalah jaringan dan koneksi](#).



TIPS: Untuk informasi lebih lanjut tentang cara mengkonfigurasi dan menggunakan printer secara nirkabel, kunjungi HP Wireless Printing Center (www.hp.com/go/wirelessprinting).

Sebelum memulai

Pastikan:

- Printer tidak terhubung ke jaringan melalui kabel jaringan Ethernet.
- Jaringan nirkabel telah disiapkan dan berfungsi dengan semestinya.
- Printer dan komputer yang menggunakannya harus berada pada jaringan yang sama (subjaringan).

Saat menyambungkan printer, Anda mungkin diminta memasukkan nama jaringan nirkabel (SSID) dan sandi nirkabel:

- Nama jaringan nirkabel adalah nama jaringan nirkabel Anda.
- Katasandi nirkabel akan mencegah orang lain yang tak memiliki izin tersambung ke jaringan nirkabel Anda. Bergantung pada tingkat keamanan yang diminta, jaringan nirkabel Anda mungkin menggunakan frasasandi WPA atau kunci WEP.



Jika Anda belum mengubah nama jaringan atau kode sandi keamanan sejak menyiapkan jaringan nirkabel, Anda dapat menemukannya di bagian belakang atau samping perute nirkabel.

Jika Anda tidak dapat menemukan nama jaringan atau katasandi keamanan atau tidak dapat mengingatnya, lihat dokumentasi yang diberikan bersama komputer atau router nirkabel Anda. Jika Anda masih belum dapat menemukan informasi ini, hubungi administrator jaringan atau seseorang yang telah menyiapkan jaringan nirkabel ini.

Menyiapkan printer pada jaringan nirkabel

Gunakan Wizard Pengesetan Nirkabel dari layar panel kontrol printer untuk menyiapkan komunikasi nirkabel.

 **CATATAN:** Sebelum melanjutkan, perhatikan petunjuk dalam [Sebelum memulai](#).

1. Dari panel kontrol printer, sentuh  (Nirkabel).
2. Sentuh  (**Settings (Pengaturan)**).
3. Sentuh **Wireless Settings** (Pengaturan Nirkabel).
4. Sentuh **Wireless Setup Wizard** (Wisaya Penyiapan Nirkabel).
5. Ikuti petunjuk pada layar untuk menyelesaikan proses setup.

Jika Anda sudah pernah menggunakan printer dengan berbagai jenis koneksi, misalnya koneksi USB, ikuti petunjuk dalam [Mengubah jenis koneksi](#) untuk mengeset printer di jaringan nirkabel.

Mengubah jenis koneksi

Setelah menginstal perangkat lunak printer HP dan menghubungkan printer ke komputer atau jaringan, Anda dapat menggunakan perangkat lunak ini untuk mengubah jenis koneksi (misalnya, dari koneksi USB ke koneksi nirkabel).

 **CATATAN:** Menghubungkan kabel Ethernet akan mematikan fungsi nirkabel printer.

Untuk mengubah dari koneksi Ethernet ke koneksi nirkabel (Windows)

1. Lepaskan kabel Ethernet dari printer.
2. Buka perangkat lunak printer setelah penginstalan.

Jalankan Wizard Pengesetan Nirkabel untuk membuat koneksi nirkabel. Untuk informasi lebih lanjut, lihat [Menyiapkan printer pada jaringan nirkabel](#).

Untuk mengubah koneksi USB ke jaringan nirkabel (Windows)

Sebelum melanjutkan, perhatikan petunjuk dalam [Sebelum memulai](#).

1. Bergantung jenis sistem operasi Anda, lakukan salah-satu langkah berikut:
 - **Windows 8.1:** Klik panah-ke-bawah di sudut kiri bawah layar Mulai, pilih nama printer, lalu klik **Utilities** (Utilitas).
 - **Windows 8:** Klik kanan area kosong pada layar Mulai, klik **All Apps** (Semua Apl) pada bilah aplikasi, pilih nama printer, lalu klik **Utilities** (Utilitas).
 - **Windows 7, Windows Vista, dan Windows XP:** Dari desktop komputer, klik **Start** (Mulai), pilih **All Programs** (Semua Program), klik **HP**, klik folder printer Anda.
2. Pilih **Printer Setup & Software** (Penyiapan Printer & Perangkat Lunak).
3. Pilih **Convert a USB connected printer to wireless** (Ubah koneksi USB printer ke nirkabel). Ikuti petunjuk pada layar.

Untuk mengubah dari koneksi Ethernet atau USB ke koneksi nirkabel (OS X)

Sebelum melanjutkan, perhatikan petunjuk dalam [Sebelum memulai](#).

1. Hubungkan printer ke jaringan nirkabel
2. Buka **System Preferences (Preferensi Sistem)** .

3. Bergantung sistem operasi Anda, klik **Print & Fax (Cetak dan Faks)** , **Print, Scan & Fax (Cetak, Pindai & Faks)** , atau **Printers & Scanners (Printer & Pemindai)** di bagian **Hardware** (Perangkat Keras).
4. Pilih printer Anda dalam jendela kiri dan klik - pada bagian bawah dari daftar. Lakukan hal yang sama untuk masukan faks, jika ada salahsatu dari koneksi saat ini.
5. Buka HP Utility.
HP Utility terdapat di folder **Hewlett-Packard** dalam folder **Applications** (Aplikasi) di bagian teratas harddisk.
6. Pilih **Devices** (Perangkat) > **HP Auto Wireless Connect** (Sambungkan Nirkabel Otomatis HP) dan ikuti perintah.



Pelajari lebih lanjut cara mengubah koneksi USB ke nirkabel. [Klik di sini untuk informasi lebih lanjut secara online.](#) (Untuk saat ini, situs web tersebut mungkin tidak tersedia dalam semua bahasa.)

Untuk mengubah koneksi nirkabel ke koneksi USB atau Ethernet (Windows)

- Hubungkan kabel USB atau kabel Ethernet ke printer.

Untuk mengubah koneksi nirkabel ke koneksi USB atau Ethernet (OS X)



Tambahkan printer ke antrean cetak.

1. Buka **System Preferences (Preferensi Sistem)** .
2. Bergantung sistem operasi Anda, klik **Print & Fax (Cetak dan Faks)** , **Print, Scan & Fax (Cetak, Pindai & Faks)** , atau **Printers & Scanners (Printer & Pemindai)** di bagian **Hardware** (Perangkat Keras).
3. Pilih printer Anda dalam jendela kiri dan klik - pada bagian bawah dari daftar. Lakukan hal yang sama untuk masukan faks, jika ada salahsatu dari koneksi saat ini.
4. Buka HP Utility.
HP Utility terdapat di folder **Hewlett-Packard** dalam folder **Applications** (Aplikasi) di bagian teratas harddisk.
5. Pilih **Devices** (Perangkat) > **Setup New Device** (Pilih Perangkat Baru) dan ikuti perintah.

Mengetes koneksi nirkabel

Cetak laporan pengetesan nirkabel untuk informasi tentang koneksi nirkabel printer. Laporan pengetesan nirkabel menyajikan informasi tentang status printer, alamat perangkat keras (MAC), dan alamat IP. Jika printer dihubungkan ke jaringan, laporan pengetesan akan menampilkan informasi detail pengaturan jaringan.



Untuk mencetak laporan pengetesan nirkabel

1. Dari panel kontrol printer, sentuh tombol  (Nirkabel), lalu sentuh  (**Settings (Pengaturan)**).
2. Sentuh **Print Reports** (Cetak Laporan)
3. Sentuh **Wireless Test Report** (Laporan Tes Nirkabel).

Mengaktifkan atau menonaktifkan fungsi nirkabel printer

Lampu biru Nirkabel pada panel kontrol printer akan menyala jika fungsi nirkabel printer dinyalakan.

 **CATATAN:** Menghubungkan kabel Ethernet ke printer secara otomatis akan mematikan fungsi dan lampu nirkabel.

1. Dari panel kontrol printer, sentuh tombol  (Nirkabel), lalu sentuh  (**Settings (Pengaturan)**).
2. Sentuh **Wireless Settings** (Pengaturan Nirkabel).
3. Sentuh **Wireless** (Nirkabel) untuk menyalakan atau mematikannya.



Mengubah pengaturan jaringan

Dari panel kontrol printer, Anda dapat mengeset dan mengatur koneksi nirkabel printer dan juga menjalankan berbagai tugas manajemen jaringan. Termasuk menampilkan dan mengubah pengaturan jaringan, mengembalikan pengaturan awal jaringan, dan mengaktifkan atau menonaktifkan fungsi nirkabel.

 **PERHATIAN:** Pengaturan jaringan tersedia untuk kenyamanan Anda. Namun, jangan ubah beberapa pengaturan tersebut (misalnya pengaturan kecepatan link, IP, gateway default, dan firewall) kecuali jika Anda adalah pengguna mahir.

Untuk mencetak pengaturan jaringan

Ikuti salahsatu langkah berikut:

- Dari panel kontrol printer, sentuh  (Nirkabel) atau  (Ethernet). Layar status jaringan akan terbuka. Sentuh **Print Details** (Detail Cetak) untuk mencetak halaman konfigurasi jaringan.
- Dari panel kontrol printer, sentuh **Setup**, sentuh **Reports (Laporan)**, lalu sentuh **Network Configuration Report** (Laporan Konfigurasi Jaringan).

Untuk mengeset kecepatan sambungan

Anda dapat mengubah kecepatan pengiriman data melalui jaringan. Pengaturan standarnya adalah **Automatic** (Otomatis).



1. Dari panel kontrol printer, sentuh **Setup**, lalu sentuh **Network Setup** (Pengesetan Jaringan).
2. Sentuh **Ethernet Settings** (Pengaturan Ethernet).
3. Pilih **Advanced Settings** (Pengaturan Lanjutan).
4. Sentuh **Link Speed** (Kecepatan Sambungan).
5. Sentuh pilihan yang sesuai yang cocok dengan perangkat keras jaringan Anda.

Untuk mengubah pengaturan IP

Pengaturan standar IP adalah **Automatic** (Otomatis), yang mengeset pengaturan IP secara otomatis. Jika Anda pengguna mahir dan ingin menggunakan pengaturan yang berbeda (misalnya alamat IP, alias subnet, atau gateway standar), Anda dapat mengubahnya secara manual.

 **TIPS:** Sebelum mengatur alamat IP manual, dianjurkan untuk menghubungkan printer ke jaringan terlebih dahulu menggunakan mode Otomatis. Hal ini memungkinkan router untuk mengkonfigurasi printer dengan pengaturan lain yang diperlukan seperti mask subnet, gateway default, dan alamat DNS.

 **PERHATIAN:** Hati-hatilah saat menetapkan alamat IP secara manual. Jika selama pengaturan Anda memasukkan alamat IP yang salah, komponen jaringan tidak dapat menyambung dengan printer.

1. Dari panel kontrol printer, sentuh  (Nirkabel) atau  (Ethernet).
2. Sentuh  (**Settings (Pengaturan)**).
3. Sentuh **Ethernet Settings** (Pengaturan Ethernet) atau **Wireless Settings** (Pengaturan Nirkabel).
4. Sentuh **Advanced Settings** (Pengaturan Lanjutan).
5. Sentuh **IP Settings** (Pengaturan IP).
6. Sebuah pesan muncul memberikan peringatan bahwa dengan mengubah alamat IP, printer akan dihapus dari jaringan. Sentuh **OK** untuk melanjutkan.
7. **Automatic** (Otomatis) terpilih sejak awal. Untuk mengubah pengaturan secara manual, sentuh **Manual**, lalu masukkan informasi yang sesuai untuk pengaturan berikut:
 - **IP Address (Alamat IP)**
 - **Subnet Mask (Alias Subjaringan)**
 - **Default Gateway (Gerbang Standar)**
 - **DNS Address (Alamat DNS)**
8. Masukkan perubahan, kemudian sentuh **Done (Selesai)** .
9. Sentuh **OK** .



Menggunakan Wi-Fi Direct

Dengan Wi-Fi Direct, Anda dapat mencetak secara nirkabel dari komputer, ponsel pintar, tablet, maupun perangkat berkemampuan nirkabel lainnya—tanpa perlu menyambung ke jaringan nirkabel yang sudah ada.

Pedoman untuk menggunakan Wi-Fi Direct

- Pastikan komputer atau perangkat mobile Anda memiliki perangkat lunak yang dibutuhkan.
 - Jika Anda menggunakan komputer, pastikan Anda telah menginstall perangkat lunak printer HP yang diberikan bersama printer.
 Jika perangkat lunak printer HP belum terinstal di komputer, hubungkan dulu komputer ke Wi-Fi Direct kemudian instal perangkat lunak printer. Pilih **Wireless** (Nirkabel) saat diminta jenis koneksi oleh perangkat lunak printer.
 - Jika Anda menggunakan perangkat mobile, pastikan Anda telah menginstall aplikasi pencetakan yang kompatibel. Untuk informasi lebih lanjut tentang pencetakan mobile, kunjungi www.hp.com/global/us/en/eprint/mobile_printing_apps.html.
- Pastikan Wi-Fi Direct untuk printer Anda telah dihidupkan.
- Total hingga 5 komputer dan perangkat mobile dapat menggunakan koneksi Wi-Fi Direct yang sama.
- Wi-Fi Direct dapat digunakan saat printer juga terhubung ke komputer lewat kabel USB atau ke jaringan dengan koneksi nirkabel.
- Wi-Fi Direct tidak dapat digunakan untuk menghubungkan komputer, perangkat mobile, atau printer ke Internet.

Untuk mengaktifkan Wi-Fi Direct

1. Dari panel kontrol printer, sentuh  (Wi-Fi Direct).
2. Sentuh  (**Settings (Pengaturan)**).
3. Jika tampilan layar menunjukkan bahwa Wi-Fi Direct adalah **Off (Nonaktif)** , sentuh **Wi-Fi Direct** (Wi-Fi Langsung) lalu nyalakan.

 **TIPS:** Anda juga dapat mengaktifkan Wi-Fi Direct dari EWS. Untuk informasi lebih lanjut tentang cara menggunakan EWS, lihat [Server web tertanam](#).

Untuk mencetak dari perangkat mobile berkemampuan nirkabel

Pastikan Anda telah menginstal aplikasi pencetakan yang kompatibel di perangkat mobile Anda. Untuk informasi lebih lanjut, kunjungi www.hp.com/global/us/en/eprint/mobile_printing_apps.html.

1. Pastikan Anda telah menyalakan Wi-Fi Direct di printer.
2. Aktifkan koneksi Wi-Fi di perangkat mobile Anda. Untuk informasi lebih lanjut, lihat dokumentasi yang disertakan dengan perangkat mobile.



CATATAN: Jika perangkat mobile Anda tidak mendukung Wi-Fi, Anda tidak akan dapat menggunakan Wi-Fi Direct.

3. Dari komputer, buat hubungan ke jaringan baru. Gunakan proses yang biasanya dilakukan untuk menyambung ke hotspot atau jaringan nirkabel baru. Pilih nama Wi-Fi Direct dari daftar jaringan nirkabel yang ditampilkan, seperti **LANGSUNG-**-HP OfficeJet XXXX** (di mana ** adalah karakter unik untuk mengidentifikasi printer Anda, sedangkan XXXX adalah model printer yang tertera pada printer).

Masukkan katasandi Wi-Fi Direct ketika diminta.

4. Cetak dokumen Anda.

Untuk mencetak dari komputer berkemampuan nirkabel (Windows)

1. Pastikan Anda telah menyalakan Wi-Fi Direct di printer.
2. Aktifkan koneksi Wi-Fi komputer. Untuk informasi lebih lanjut, lihat dokumentasi yang disertakan dengan komputer.



CATATAN: Jika komputer Anda tidak mendukung Wi-Fi, Anda tidak akan dapat menggunakan Wi-Fi Direct.

3. Dari komputer, buat koneksi ke jaringan baru. Gunakan proses yang biasanya dilakukan untuk menyambung ke hotspot atau jaringan nirkabel baru. Pilih nama Wi-Fi Direct dari daftar jaringan nirkabel yang ditampilkan, seperti **LANGSUNG-**-HP OfficeJet XXXX** (di mana ** adalah karakter unik untuk mengidentifikasi printer Anda, sedangkan XXXX adalah model printer yang tertera pada printer).

Masukkan katasandi Wi-Fi Direct ketika diminta.

4. Lanjutkan ke langkah 5 jika printer telah diinstal dan dihubungkan ke komputer melalui jaringan nirkabel. Jika printer telah diinstal dan dihubungkan ke komputer melalui kabel USB, ikuti langkah-langkah di bawah untuk menginstal perangkat lunak printer menggunakan koneksi HP Wi-Fi Direct.
 - a. Bergantung pada sistem operasi Anda, lakukan salah satu langkah berikut:

- **Windows 8.1:** Klik panah-ke-bawah di sudut kiri bawah layar Mulai, pilih nama printer, lalu klik **Utilities** (Utilitas).
 - **Windows 8:** Klik kanan area kosong pada layar Mulai, klik **All Apps** (Semua Apl) pada bilah aplikasi, pilih nama printer, lalu klik **Utilities** (Utilitas).
 - **Windows 7, Windows Vista, dan Windows XP:** Dari desktop komputer, klik **Start** (Mulai), pilih **All Programs** (Semua Program), klik **HP**, klik folder printer Anda.
- b. Klik **Printer Setup & Software** (Pengesetan Printer & Perangkat Lunak), lalu pilih **Connect a new printer** (Sambungkan printer baru).
 - c. Ketika layar aplikasi **Connection Options** (Pilihan Koneksi) muncul, pilih **Wireless** (Nirkabel).
 - d. Pilih printer HP Anda dari dalam daftar printer yang terdeteksi.
 - e. Ikuti petunjuk pada layar.
5. Cetak dokumen Anda.

Untuk mencetak dari komputer berkemampuan nirkabel (OS X)

1. Pastikan Anda telah menyalakan Wi-Fi Direct di printer.
2. Nyalakan Wi-Fi pada komputer.
Untuk informasi lebih lanjut, lihat dokumentasi yang disertakan dengan Apple.
3. Klik ikon Wi-Fi dan pilih nama Wi-Fi Direct, seperti **LANGSUNG-**-HP OfficeJet XXXX** (di mana ** adalah karakter unik untuk mengidentifikasi printer Anda, sedangkan XXXX adalah model printer yang tertera pada printer).
Jika Wi-Fi Direct dinyalakan dengan sistem keamanan aktif, masukkan katasandinya saat diminta.
4. Tambahkan printer.
 - a. Buka **System Preferences (Preferensi Sistem)**.
 - b. Bergantung sistem operasi Anda, klik **Print & Fax (Cetak dan Faks)**, **Print, Scan & Fax (Cetak, Pindai & Faks)**, atau **Printers & Scanners (Printer & Pemindai)** di bagian **Hardware** (Perangkat Keras).
 - c. Klik tanda + di bawah daftar printer di sebelah kiri.
 - d. Pilih printer dari daftar printer yang terdeteksi (kata “Bonjour” ditampilkan pada kolom kanan di sebelah nama printer), kemudian klik **Add** (Tambah).



Klik Di Sini untuk pemecahan masalah secara online Wi-Fi Direct, atau untuk bantuan lebih lanjut mengenai penyiapan Wi-Fi Direct. (Untuk saat ini, situs web tersebut mungkin tidak tersedia dalam semua bahasa.)

9 Alat manajemen printer

Bagian ini berisi topik berikut:

- [Kotak alat \(Windows\)](#)
- [HP Utility \(OS X\)](#)
- [Server web tertanam](#)

Kotak alat (Windows)

Kotak alat menyediakan informasi pemeliharaan printer.



CATATAN: Kotak alat (Toolbox) dapat diinstal dari CD Perangkat Lunak HP jika komputer memenuhi persyaratan sistem. Persyaratan sistem dapat ditemukan dalam berkas Readme pada CD perangkat lunak printer HP yang diberikan bersama printer Anda.

Untuk membuka Kotak alat

1. Buka perangkat lunak printer HP. Untuk informasi lebih lanjut, lihat [Membuka perangkat lunak printer HP \(Windows\)](#).
2. Klik **Print, Scan & Fax** (Cetak, Pindai & Faks).
3. Klik **Maintain Your Printer** (Pelihara Printer).

HP Utility (OS X)

HP Utility berisi alat untuk mengkonfigurasi pengaturan cetak, mengkalibrasi printer, memesan komponen sediaan secara online, dan mencari informasi dukungan situs web.



CATATAN: Fitur yang tersedia dalam HP Utility berbeda-beda, tergantung pada printer yang dipilih.

Peringatan dan indikator level tinta hanya memberikan perkiraan untuk kebutuhan perencanaan. Sebelum menerima pesan peringatan bahwa level tinta rendah, usahakan kartrid pengganti sudah tersedia agar proses pencetakan tidak tertunda. Anda tidak perlu mengganti kartrid, kecuali kualitas cetaknya sudah tak sesuai.

Klik dua kali HP Utility pada folder **Hewlett-Packard** yang terdapat dalam folder **Applications (Aplikasi)** di level teratas harddisk.

Server web tertanam

Saat printer terhubung ke jaringan, Anda dapat menggunakan server web tertanam (EWS) printer untuk menampilkan informasi status, mengubah pengaturan, dan mengaturnya dari komputer Anda.



CATATAN: Untuk melihat atau mengubah beberapa pengaturan, Anda mungkin memerlukan sandi.



CATATAN: Anda dapat membuka dan menggunakan server Web tertanam tanpa harus tersambung ke Internet. Namun, sejumlah fitur tidak akan tersedia.

- [Tentang cookie](#)

- Membuka server web tertanam
- Server web tertanam tidak dapat dibuka

Tentang cookie

Server web tertanam (EWS) menyimpan berkas-berkas teks berukuran sangat kecil (kuki) pada harddisk ketika Anda melakukan browsing web. Berkas-berkas ini berguna bagi EWS untuk mengenali komputer di waktu kunjungan berikutnya. Sebagai contoh, jika Anda sudah mengkonfigurasi bahasa EWS, sebuah kuki akan membantu mengingat bahasa yang telah dipilih agar di waktu mengakses EWS berikutnya, halaman-halaman tersebut akan ditampilkan dalam bahasa itu. Sebagian kuki (seperti kuki yang menyimpan preferensi spesifik pengguna) akan tersimpan di komputer sampai Anda menghapusnya secara manual.

Anda dapat mengatur browser untuk menerima semua cookie, atau mengaturnya untuk memberikan peringatan setiap kali cookie ditawarkan, sehingga Anda dapat memutuskan untuk menerima atau menolaknya. Anda juga dapat menggunakan browser untuk menghapus cookie yang tidak diinginkan.

Bergantung pada printer Anda, jika Anda menonaktifkan cookie maka satu atau beberapa fitur berikut akan dinonaktifkan pula:



- Menggunakan beberapa wizard pengesetan
- Mengingat pengaturan bahasa browser EWS
- Mempersonalisasi halaman EWS Depan

Untuk informasi tentang cara mengubah pengaturan privasi dan cookie serta cara melihat atau menghapus cookie, lihat dokumentasi yang disediakan melalui browser web.

Membuka server web tertanam

Anda dapat mengakses server web tertanam melalui jaringan atau Wi-Fi Direct.

Untuk membuka server web tertanam melalui jaringan

1. Temukan alamat IP atau nama host printer dengan menyentuh  (Nirkabel) atau  (Ethernet) atau mencetak halaman konfigurasi jaringan.





CATATAN: Printer harus berada dalam sebuah jaringan dan memiliki alamat IP.

2. Dalam peramban web yang didukung pada komputer Anda, ketik alamat IP atau nama sistem induk yang telah ditetapkan ke printer.

Misalnya, jika alamat IP adalah 123.123.123.123, ketik alamat berikut pada browser web: `http://123.123.123.123`.

Untuk membuka server web tertanam melalui Wi-Fi Direct

1. Dari panel kontrol printer, sentuh  (Wi-Fi Direct).
2. Sentuh  (**Settings (Pengaturan)**).
3. Jika tampilan layar menunjukkan bahwa Wi-Fi Direct adalah **Off (Nonaktif)** , sentuh **Wi-Fi Direct (Wi-Fi Langsung)** lalu nyalakan.

4. Dari komputer nirkabel, aktifkan nirkabel, cari dan lakukan sambungan ke nama Wi-Fi Direct, misalnya: **LANGSUNG-**-HP OfficeJet XXXX** (di mana ** adalah karakter unik untuk mengidentifikasi printer Anda dan XXXX adalah model printer yang tertera pada printer).
Masukkan katasandi Wi-Fi Direct ketika diminta.
5. Dalam browser web yang didukung di komputer Anda, ketikkan alamat berikut: `http://123.123.123.123`.

Server web tertanam tidak dapat dibuka

Periksa proses setup jaringan

- Pastikan Anda tidak menggunakan kabel telepon atau kabel melintang (cross) untuk menghubungkan printer ke jaringan.
- Pastikan kabel jaringan tersambung erat ke printer.
- Pastikan hub, switch, atau perute jaringan dihidupkan dan dapat berfungsi.

Periksa komputer

- Pastikan komputer yang Anda gunakan terhubung ke jaringan.

 **CATATAN:** Anda juga dapat mengakses EWS jika HP Wi-Fi Direct dinyalakan, dan Anda mengetahui alamat IP printer.

Periksa peramban web

- Pastikan browser web telah memenuhi persyaratan minimum sistem. Untuk informasi lebih lanjut, lihat persyaratan sistem dalam berkas Readme yang ditemukan di CD perangkat lunak printer HP.
- Jika peramban web Anda menggunakan pengaturan proxy untuk menyambung ke Internet, nonaktifkan pengaturan berikut ini. Untuk informasi lebih lanjut, lihat dokumentasi yang tersedia melalui browser Web Anda.
- Pastikan JavaScript dan cookie telah diaktifkan di browser Web. Untuk informasi lebih lanjut, lihat dokumentasi yang tersedia melalui browser Web Anda.

Memeriksa alamat IP printer

- Untuk memeriksa alamat IP printer, dapatkan alamat IP dengan mencetak halaman konfigurasi jaringan. Dari layar panel kontrol printer, sentuh **Setup**, sentuh **Reports (Laporan)**, lalu sentuh **Network Configuration Report (Laporan Konfigurasi Jaringan)**.
- Lakukan ping printer dengan menggunakan alamat IP dari perintah cepat (Windows) atau dari Network Utility (OS X).

 **CATATAN:** OS X Lion dan OS X Mountain Lion: Aplikasi Network Utility dapat ditemukan dalam folder **Utilities (Utilitas)** di dalam folder **Applications (Aplikasi)** yang berada di level teratas harddisk.

OS X Mavericks: Buka **Finder** (Pencari), tekan terus tombol "Pilihan" lalu pilih **System Information (Informasi Sistem)** dari menu **Apple ()**. Pilih **Window > Network Utility (Jendela > Utilitas Jaringan)**.

Misalnya, jika alamat IP-nya adalah 123.123.123.123, ketik nilai berikut pada perintah DOS (Windows):

```
C:\ping 123.123.123.123
```

Atau

Dalam Network Utility (OS X), klik tab **Ping**, ketikkan 123.123.123.123 pada kotak, lalu klik **Ping**.

Jika muncul balasan, alamat IP tersebut benar. Jika yang muncul adalah tanggapan habis waktu, alamat IP salah.



TIPS: Jika Anda menggunakan komputer berbasis Windows, Anda dapat mengunjungi situs web dukungan daring HP di www.hp.com/support . Situs web ini menyediakan informasi dan utilitas yang dapat membantu Anda mengatasi berbagai masalah umum pada printer.

10 Mengatasi masalah

Informasi di bagian ini memberikan saran solusi untuk masalah-masalah umum. Jika printer Anda tidak beroperasi dengan benar dan saran-saran solusi yang diberikan tidak mengatasi masalah, cobalah gunakan salahsatu layanan dukungan yang dijelaskan dalam [Dukungan HP](#) untuk mendapatkan bantuan.

Bagian ini berisi topik berikut:

- [Masalah kemacetan dan pengumpanan kertas](#)
- [Masalah pencetakan](#)
- [Masalah Salin](#)
- [Masalah pindai](#)
- [Masalah faks](#)
- [Masalah jaringan dan koneksi](#)
- [Masalah perangkat keras printer](#)
- [Mendapatkan bantuan dari panel kontrol printer](#)
- [Memahami laporan printer](#)
- [Mengatasi masalah menggunakan Layanan Web](#)
- [Memeliharaan printer](#)
- [Mengembalikan pengaturan dan nilai standar](#)
- [Dukungan HP](#)

Masalah kemacetan dan pengumpanan kertas

Apa yang ingin Anda lakukan?

Mengeluarkan kertas macet

Mengatasi masalah kertas macet.	Gunakan wizard pemecahan masalah online HP Instruksi untuk mengeluarkan kertas macet di dalam printer atau pengumpan dokumen otomatis dan menyelesaikan masalah dengan kertas atau pengumpan kertas.
---	---

 **CATATAN:** Wizard pemecahan masalah online HP mungkin tidak tersedia dalam semua bahasa.

Baca petunjuk umum dalam Bantuan untuk mengeluarkan kertas macet

Kertas macet dapat terjadi di beberapa lokasi di dalam printer.

 **PERHATIAN:** Untuk mencegah terjadinya kerusakan pada kepala cetak, keluarkan kertas macet sesegera mungkin.

Untuk mengeluarkan kertas macet di dalam

⚠ PERHATIAN: Jangan mengeluarkan kertas macet dari bagian depan printer. Sebaliknya, ikuti langkah-langkah di bawah untuk membersihkan kertas macet. Menarik kertas macet dari bagian depan printer bisa membuat kertas sobek dan meninggalkan sobekannya di bagian dalam printer; kondisi ini bisa makin memperparah macet selanjutnya.

1. Tekan  (tombol Daya) untuk mematikan printer.
2. Keluarkan semua kertas dari baki keluaran.
3. **Untuk mengeluarkan kertas macet dari pintu akses belakang**
 - a. Tekan tombol di salah satu sisi pintu akses belakang lalu lepaskan pintu dengan menariknya dari printer.

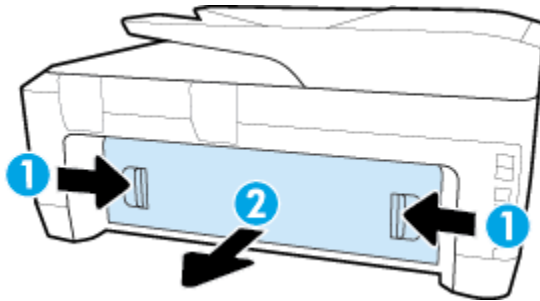

- b. Temukan semua kertas yang macet di bagian dalam printer, ambil kertas tersebut perlahan dengan kedua tangan, lalu tarik ke arah Anda.

⚠ PERHATIAN: Jika kertas terkoyak pada saat Anda mengeluarkannya dari rol, periksa rol dan roda-roda untuk melihat apakah ada sisa kertas yang masih tertinggal di dalam printer.

Terangi dengan cahaya untuk memeriksa sobekan kertas yang mungkin tertinggal di dalam printer. Jika seluruh bagian kertas tidak dapat dikeluarkan dari printer, akan lebih banyak lagi kertas yang tersangkut.

- c. Masukkan ulang pintu akses belakang ke dalam printer sampai terkunci di tempat.
4. Periksa bagian depan printer.
 - a. Buka pintu akses kereta tinta.

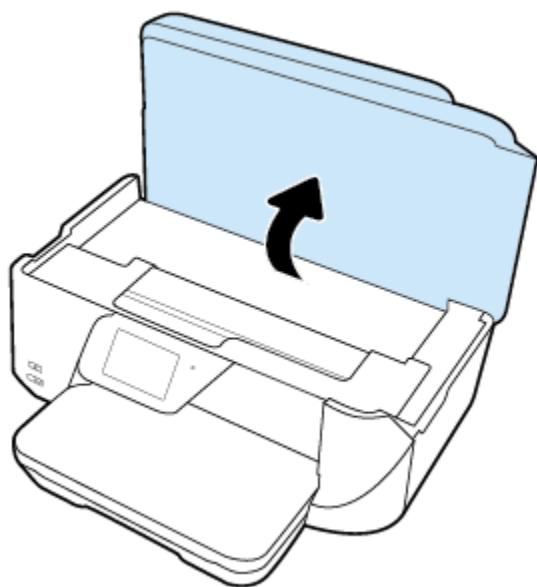

b. Buka pintu akses kartrid tinta.



- c. Jika ada kertas yang macet, pindahkan kereta cetak sejauh mungkin ke kanan printer, ambil kertas yang macet dengan kedua tangan, kemudian tarik ke arah Anda.

⚠ PERHATIAN: Jika kertas terkoyak pada saat Anda mengeluarkannya dari rol, periksa rol dan roda-roda untuk melihat apakah ada sisa kertas yang masih tertinggal di dalam printer.

Terangi dengan cahaya untuk memeriksa sobekan kertas yang mungkin tertinggal di dalam printer. Jika seluruh bagian kertas tidak dapat dikeluarkan dari printer, akan lebih banyak lagi kertas yang tersangkut.



- d. Pindahkan kereta ke ujung kiri printer, lakukan hal yang sama seperti pada langkah sebelumnya untuk mengambil semua sobekan kertas.

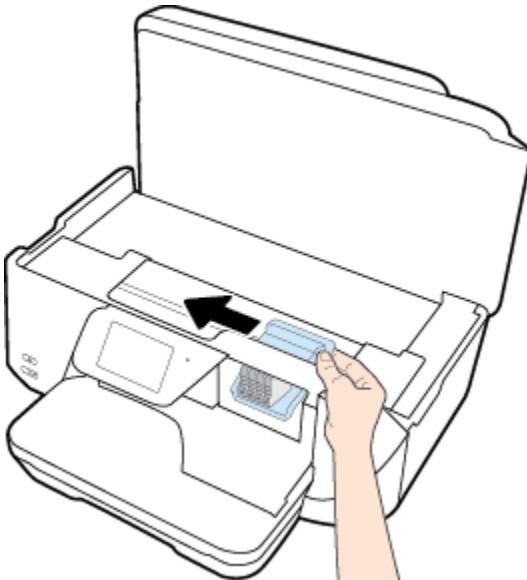

5. Tutup pintu akses kartrid tinta.
6. Tekan  (tombol Daya) untuk menyalakan printer.

Untuk membersihkan kertas macet dari pengumpan dokumen

1. Angkat tutup pengumpan dokumen.

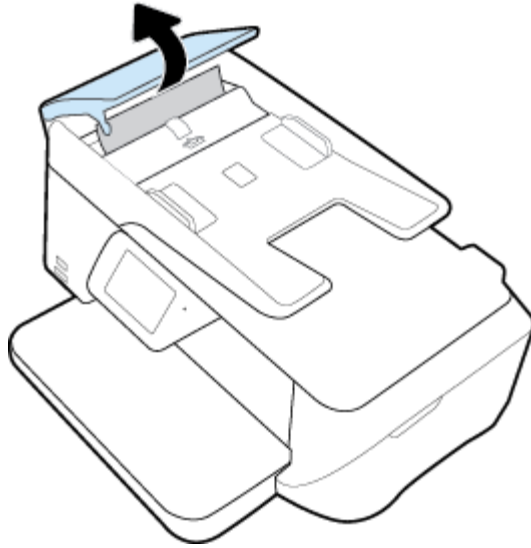

2. Angkat label panah biru yang terdapat di tepi depan pengumpan dokumen.

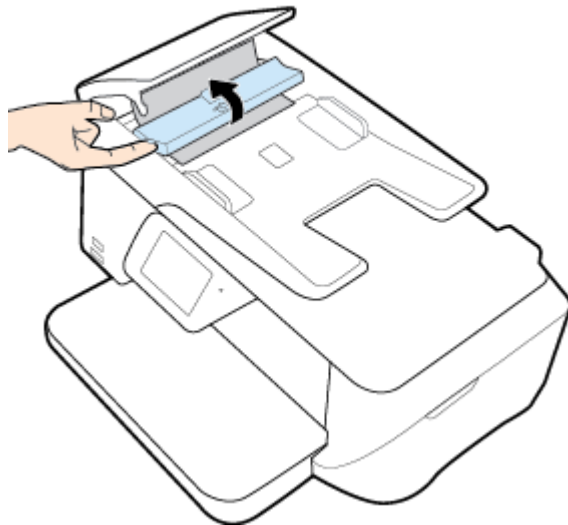

3. Perlahan tarik kertas macet keluar dari rol.

⚠ PERHATIAN: Jika kertas terkoyak pada saat Anda mengeluarkannya dari rol, periksa rol dan roda-roda untuk melihat apakah ada sisa kertas yang masih tertinggal dalam printer.

Terangi dengan cahaya untuk memeriksa sobekan kertas yang mungkin tertinggal di dalam printer. Jika seluruh bagian kertas tidak dapat dikeluarkan dari printer, akan lebih banyak lagi kertas yang tersangkut.

4. Tutupkan tutup pengumpan dokumen dengan menekannya kuat-kuat sampai terpasang di tempat.

Mengatasi kemacetan kereta cetak

Mengatasi kemacetan kereta cetak.	Gunakan wizard pemecahan masalah online HP Jika sesuatu menghalangi kereta cetak atau tidak dapat bergerak dengan mudah, ikuti instruksi langkah-demi-langkah.
-----------------------------------	---



CATATAN: Wizard pemecahan masalah online HP mungkin tidak tersedia dalam semua bahasa.

Baca petunjuk umum dalam Bantuan untuk mengatasi kemacetan kereta cetak

Keluarkan benda apapun seperti kertas, yang menghalangi kereta cetak.



CATATAN: Jangan gunakan alat atau perangkat apapun untuk mengeluarkan kertas macet. Lakukan dengan hati-hati setiap kali mengeluarkan kertas macet dari bagian dalam printer.

Pelajari cara untuk menghindari kertas macet

Untuk membantu menghindari kemacetan kertas, ikuti petunjuk-petunjuk ini.

- Ambil kertas yang telah selesai dicetak dari baki keluaran.
- Pastikan Anda mencetak dengan kertas yang tidak kusut, terlipat, atau rusak.
- Jagalah agar kertas tidak menggulung atau kusut dengan menempatkan semua kertas yang tidak digunakan secara mendatar dalam map atau tas yang dapat ditutup kembali.
- Jangan menggunakan kertas yang terlalu tebal atau terlalu tipis pada printer.
- Pastikan baki-baki sudah diisi dengan benar dan tidak terlalu penuh. Untuk informasi lebih lanjut, lihat [Memuatkan kertas](#).
- Pastikan kertas dimuat di baki input dengan rata dan ujung-ujungnya tidak terlipat atau sobek.
- Jangan memuatkan terlalu banyak kertas ke baki pengumpan dokumen. Untuk informasi tentang jumlah maksimum lembar yang boleh dimuatkan ke pengumpan dokumen, lihat [Spesifikasi](#).
- Jangan campur berbagai jenis kertas dan ukuran kertas pada baki masukan; seluruh tumpukan kertas pada baki masukan harus sama ukuran dan jenisnya.
- Atur pemandu lebar kertas pada baki masukan hingga tepat menyentuh seluruh pinggiran kertas. Pastikan pemandu lebar kertas tidak menyebabkan kertas pada baki masukan tertekuk.
- Jangan mendorong kertas terlalu jauh ke dalam baki masukan.
- Jika Anda mencetak pada halaman bolak-balik, jangan cetak gambar bersaturasi tinggi pada kertas yang tipis.
- Gunakan jenis kertas yang direkomendasikan untuk printer.
- Jika printer hampir kehabisan kertas, biarkan kertas pada printer sampai benar-benar habis, kemudian tambahkan kertas. Jangan memuatkan kertas ketika printer sedang mencetak.

Mengatasi masalah pengumpanan kertas

Jenis masalah apa yang Anda miliki?

- **Kertas tidak terambil dari baki**

- Pastikan kertas dimuatkan pada baki. Untuk informasi lebih lanjut, lihat [Memuatkan kertas](#). Kipas-kipaskan kertas sebelum dimasukkan.
- Pastikan pemandu kertas diset ke tanda yang benar pada baki untuk ukuran kertas yang diisikan. Pastikan juga pemandu kertas tepat menyentuh, tetapi tidak menekan tumpukan.
- Pastikan tumpukan kertas sejajar dengan garis ukuran kertas yang sesuai di bagian bawah baki masukan, dan tidak melebihi batas ketinggian tumpukan yang tertera di bagian samping baki.
- Pastikan kertas pada baki tidak menggulung. Ratakan kertas dengan melengkungkannya berlawanan dengan arah gulungan.
- **Halaman miring**
 - Pastikan kertas yang dimuatkan pada baki masukan sudah sesuai dengan pemandu lebar kertas. Jika perlu, tarik baki masukan dari printer dan muatkan ulang kertas dengan benar untuk memastikan pemandu kertas sudah benar-benar lurus.
 - Masukkan kertas ke dalam printer hanya bila printer tidak sedang mencetak.
- **Beberapa halaman terambil sekaligus**
 - Pastikan pemandu kertas diset ke tanda yang benar pada baki untuk ukuran kertas yang diisikan. Pastikan juga pemandu kertas tepat menyentuh, tetapi tidak menekan tumpukan.
 - Pastikan tumpukan kertas sejajar dengan garis ukuran kertas yang sesuai di bagian bawah baki masukan, dan tidak melebihi batas ketinggian tumpukan yang tertera di bagian samping baki.
 - Pastikan baki tidak diisi kertas melebihi kapasitas.
 - Gunakan kertas HP untuk menghasilkan kinerja dan efisiensi optimal.

Masalah pencetakan

Apa yang ingin Anda lakukan?

Perbaiki masalah dengan halaman yang tidak tercetak (tidak dapat dicetak)

HP Print and Scan Doctor (HP Cetak dan Pindai Doctor)	HP Print and Scan Doctor (HP Cetak dan Pindai Doctor) merupakan utilitas yang akan mencoba mendiagnosis dan memperbaiki masalah secara otomatis. CATATAN: Utilitas ini hanya tersedia untuk sistem operasi Windows.
Pemecahan masalah dengan pekerjaan cetak yang tidak mencetak.	Gunakan wizard pemecahan masalah online HP Ikuti instruksi langkah-demi-langkah jika printer tidak mau merespon atau mencetak.



CATATAN: HP Print and Scan Doctor (HP Cetak dan Pindai Doctor) dan wizard pemecahan masalah online HP mungkin tidak tersedia dalam semua bahasa.

Baca petunjuk umum dalam Bantuan untuk masalah tidak dapat mencetak

Untuk mengatasi masalah cetak (Windows)

 **CATATAN:** Pastikan printer sudah dihidupkan dan tersedia kertas dalam baki. Jika Anda masih tidak dapat mencetak, cobalah langkah berikut sesuai urutan:

1. Periksa pesan eror pada layar printer dan atasi masalahnya dengan mengikuti petunjuk pada layar.
2. Jika komputer Anda terhubung ke printer melalui kabel USB, putus dan hubungkan kembali kabel USB. Jika komputer Anda terhubung ke printer dengan koneksi nirkabel, pastikan koneksi tersebut berfungsi.
3. Pastikan printer tidak dihentikan sementara atau dalam keadaan tidak tersambung.

Untuk memastikan printer tidak dihentikan sementara atau dalam keadaan tidak tersambung

- a. Bergantung jenis sistem operasi Anda, lakukan salah-satu langkah berikut:
 - **Windows 8.1 dan Windows 8:** Tunjuk atau ketuk sudut kanan atas layar untuk membuka bilah Charm, klik ikon **Settings** (Pengaturan), klik atau ketuk **Control Panel** (Panel Kontrol), kemudian klik atau ketuk **View devices and printers** (Lihat perangkat dan printer).
 - **Windows 7:** Dari menu **Start** (Mulai) Windows, klik **Devices and Printers** (Perangkat dan Printer).
 - **Windows Vista:** Dari menu **Start** (Mulai) Windows, klik **Control Panel** (Panel Kontrol), kemudian klik **Printers** (Printer).
 - **Windows XP:** Dari menu **Start** (Mulai) Windows, klik **Control Panel** (Panel Kontrol), kemudian klik **Printers and Faxes** (Printer dan Faks).
 - b. Klik dua-kali atau klik-kanan ikon printer Anda lalu pilih **See what's printing** (Lihat yang sedang dicetak) untuk membuka antrian cetak.
 - c. Pada menu **Printer**, pastikan tidak ada tanda centang di sebelah **Pause Printing** (Jedakan Pencetakan) atau **Use Printer Offline** (Gunakan Printer secara Luring).
 - d. Jika Anda telah membuat perubahan, coba cetak kembali.
4. Pastikan printer telah diset sebagai printer standar.

Untuk memastikan apakah printer telah diset sebagai printer standar

- a. Bergantung jenis sistem operasi Anda, lakukan salah-satu langkah berikut:
 - **Windows 8.1 dan Windows 8:** Tunjuk atau ketuk sudut kanan atas layar untuk membuka bilah Charm, klik ikon **Settings** (Pengaturan), klik atau ketuk **Control Panel** (Panel Kontrol), kemudian klik atau ketuk **View devices and printers** (Lihat perangkat dan printer).
 - **Windows 7:** Dari menu **Start** (Mulai) Windows, klik **Devices and Printers** (Perangkat dan Printer).
 - **Windows Vista:** Dari menu **Start** (Mulai) Windows, klik **Control Panel** (Panel Kontrol), kemudian klik **Printers** (Printer).
 - **Windows XP:** Dari menu **Start** (Mulai) Windows, klik **Control Panel** (Panel Kontrol), kemudian klik **Printers and Faxes** (Printer dan Faks).
- b. Pastikan printer yang benar telah diset sebagai printer standar.
Printer standar memiliki tanda centang dalam lingkaran hitam atau hijau di sebelahnya.

- c. Jika printer yang salah telah diset sebagai printer standar, klik-kanan printer yang benar lalu pilih **Set as Default Printer** (Set sebagai Printer Standar).
 - d. Cobalah gunakan kembali printer Anda.
5. Nyalakan ulang spooler cetak.

Untuk menyalakan ulang spooler cetak

- a. Bergantung jenis sistem operasi Anda, lakukan salah-satu langkah berikut:

Windows 8.1 dan Windows 8

- i. Tunjuk atau ketuk sudut kanan atas layar untuk membuka bilah Charm, kemudian klik ikon **Settings** (Pengaturan).
- ii. Klik atau ketuk **Control Panel** (Panel Kontrol), kemudian klik atau ketuk **System and Security** (Sistem dan Keamanan).
- iii. Klik atau ketuk **Administrative Tools** (Alat Administratif), kemudian klik dua kali atau ketuk dua kali **Services** (Layanan).
- iv. Klik kanan **Print Spooler** (Spooler Cetak), kemudian klik **Properties** (Properti).
- v. Pada tab **General** (Umum) di sebelah **Startup type** (Jenis penyalaan), pastikan **Automatic** (Otomatis) dipilih.
- vi. Jika layanan ini belum berjalan, di dalam **Service status** (Status layanan), klik **Start** (Mulai), kemudian klik **OK**.

Windows 7

- i. Dari menu **Start** (Mulai) Windows, klik **Control Panel** (Panel Kontrol), **System and Security** (Sistem dan Keamanan), kemudian **Administrative Tools** (Alat Administratif).
- ii. Klik dua-kali **Services** (Layanan).
- iii. Klik-kanan **Print Spooler** (Spooler Cetak), kemudian klik **Properties** (Properti).
- iv. Pada tab **General** (Umum) di sebelah **Startup type** (Jenis penyalaan), pastikan **Automatic** (Otomatis) dipilih.
- v. Jika layanan ini belum berjalan, dalam **Service status** (Status layanan), klik **Start** (Mulai), kemudian klik **OK**.

Windows Vista

- i. Dari menu **Start** (Mulai) Windows, klik **Control Panel** (Panel Kontrol), **System and Maintenance** (Sistem dan Pemeliharaan), kemudian **Administrative Tools** (Alat Administratif).
- ii. Klik dua-kali **Services** (Layanan).
- iii. Klik-kanan **Print Spooler service** (Layanan Spooler Cetak), kemudian klik **Properties** (Properti).
- iv. Pada tab **General** (Umum) di sebelah **Startup type** (Jenis penyalaan), pastikan **Automatic** (Otomatis) dipilih.
- v. Jika layanan ini belum berjalan, dalam **Service status** (Status layanan), klik **Start** (Mulai), kemudian klik **OK**.

Windows XP

- i. Dari menu **Start** (Mulai) Windows, klik kanan **My Computer** (Komputer Saya).
 - ii. Klik **Manage** (Atur), kemudian klik **Services and Applications** (Layanan dan Aplikasi).
 - iii. Klik dua-kali **Services** (Layanan), lalu pilih **Print Spooler** (Spooler Cetak).
 - iv. Klik-kanan **Print Spooler** (Spooler Cetak), kemudian klik **Restart** (Nyalakan Ulang) untuk menyalakan ulang layanan.
- b. Pastikan printer yang benar telah diset sebagai printer standar.
Printer standar memiliki tanda centang dalam lingkaran hitam atau hijau di sebelahnya.
- c. Jika printer yang salah telah diset sebagai printer standar, klik-kanan printer yang benar lalu pilih **Set as Default Printer** (Set sebagai Printer Standar).
- d. Cobalah gunakan kembali printer Anda.
6. Nyalakan ulang komputer.
7. Hapus antrean cetak.

Untuk menghapus antrean cetak

- a. Bergantung jenis sistem operasi Anda, lakukan salah-satu langkah berikut:
 - **Windows 8.1 dan Windows 8:** Tunjuk atau ketuk sudut kanan atas layar untuk membuka bilah Charm, klik ikon **Settings** (Pengaturan), klik atau ketuk **Control Panel** (Panel Kontrol), kemudian klik atau ketuk **View devices and printers** (Lihat perangkat dan printer).
 - **Windows 7:** Dari menu **Start** (Mulai) Windows, klik **Devices and Printers** (Perangkat dan Printer).
 - **Windows Vista:** Dari menu **Start** (Mulai) Windows, klik **Control Panel** (Panel Kontrol), kemudian klik **Printers** (Printer).
 - **Windows XP:** Dari menu **Start** (Mulai) Windows, klik **Control Panel** (Panel Kontrol), kemudian klik **Printers and Faxes** (Printer dan Faks).
- b. Klik dua-kali ikon printer Anda untuk membuka antrean cetak.
- c. Pada menu **Printer**, klik **Cancel all documents** (Batalkan semua dokumen) atau **Purge Print Document** (Buang Dokumen Cetak), kemudian klik **Yes** (Ya) untuk mengkonfirmasi.
- d. Jika masih ada dokumen dalam antrean, nyalakan ulang komputer dan coba cetak kembali setelah komputer dinyalakan ulang.
- e. Periksa kembali antrean cetak untuk memastikan antrean telah bersih, kemudian coba cetak kembali.

Untuk mengecek sambungan daya dan mengeset ulang printer

1. Pastikan kabel daya tersambung dengan benar ke printer.

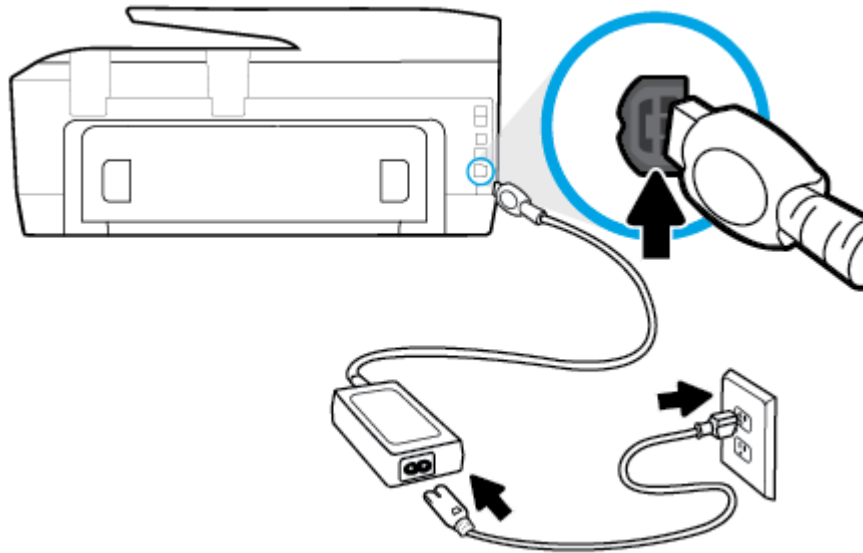

-
- | | |
|---|------------------------------|
| 1 | Sambungan daya ke printer |
| 2 | Sambungan ke stopkontak daya |
-

2. Perhatikan tombol Daya yang terletak pada panel printer. Jika tidak menyala berarti printer dimatikan. Tekan tombol Daya untuk menyalakan printer.



CATATAN: Jika printer tidak menerima listrik, hubungkan ke stopkontak listrik yang lain.

3. Dengan printer yang menyala, cabut kabel daya dari sisi printer.
4. Cabut kabel daya dari stopkontak di dinding.
5. Tunggu minimal 15 detik.
6. Hubungkan kabel daya ke stopkontak di dinding.
7. Hubungkan kembali kabel daya ke sisi printer.
8. Jika printer tidak mau menyala sendiri, tekan tombol Daya untuk menyalakan printer.
9. Cobalah gunakan kembali printer Anda.

Untuk mengatasi masalah cetak (OS X)

1. Periksa pesan kesalahan dan atasi.
2. Lepas dan sambungkan kembali kabel USB.
3. Pastikan produk tidak dihentikan sementara atau dalam keadaan tidak tersambung.

Untuk memastikan produk tidak dihentikan sementara atau dalam keadaan tidak tersambung

- a. Dalam **System Preferences** (Preferensi Sistem), klik **Print & Fax** (Cetak & Faks).
- b. Klik tombol **Open Print Queue** (Buka Antrean Cetak).
- c. Klik pekerjaan cetak untuk memilihnya.

Gunakan tombol berikut untuk mengatur pekerjaan cetak:

- **Delete** (Hapus): Membatalkan pekerjaan cetak yang dipilih.
- **Hold** (Tahan): Menghentikan sementara pekerjaan cetak yang dipilih.

- **Resume** (Lanjutkan): Melanjutkan pekerjaan cetak yang dihentikan.
 - **Pause Printer** (Hentikan Printer): Menghentikan sementara semua pekerjaan cetak dalam antrean cetak.
- d. Jika Anda telah membuat perubahan, coba cetak kembali.
4. Nyalakan ulang komputer.

Perbaiki masalah kualitas cetak

Instruksi langkah-demi-langkah untuk mengatasi masalah kualitas cetak pada umumnya.

Pecahkan masalah kualitas cetak online

Baca petunjuk umum dalam Bantuan untuk mengatasi masalah kualitas cetak

 **CATATAN:** Untuk menghindari masalah pada kualitas cetak, gunakan tombol **On** (Aktif) setiap kali hendak mematikan printer, lalu tunggu sampai lampu tombol **On** (Aktif) mati sebelum mencabut atau mematikan terminal daya. Dengan begitu printer akan menggerakkan kartridnya ke posisi tertutup agar kartrid tidak mengering.

Untuk meningkatkan kualitas cetak (Windows)

1. Pastikan Anda menggunakan kartrid tinta asli HP.
2. Periksa perangkat lunak printer untuk memastikan bahwa Anda telah memilih jenis kertas yang sesuai dari daftar gulung **Media** dan kualitas cetak dari daftar gulung **Quality Settings** (Pengaturan Kualitas).
 - Dalam perangkat lunak printer, klik **Print, Scan & Fax (Cetak, Pindai & Faks)** lalu klik **Set Preferences** (Set Preferensi) untuk mengakses properti cetak.
3. Periksa kisaran level tinta untuk memastikan apakah level tinta kartrid rendah. Untuk informasi lebih lanjut, lihat [Memeriksa perkiraan level tinta](#). Jika tinta kartrid akan habis, cobalah menggantinya.
4. Setel kartrid.

Untuk menyetel kartrid dari perangkat lunak printer

 **CATATAN:** Menyetel kartrid akan memastikan hasil cetak memiliki kualitas tinggi. HP All-in-One akan meminta Anda menyetel kartrid setiap kali memasang kartrid baru. Jika Anda melepas dan memasang kembali kartrid tinta yang sama, HP All-in-One tidak akan meminta Anda menyetel kartrid tinta. HP All-in-One akan menyimpan nilai penyetelan untuk kartrid tinta tersebut, sehingga Anda tidak perlu menyetelnya kembali.

- a. Muatkan kertas putih polos biasa yang tidak terpakai berukuran letter atau A4 ke dalam baki kertas.
- b. Bergantung jenis sistem operasi Anda, lakukan salah-satu langkah berikut untuk membuka perangkat lunak printer:
 - **Windows 8.1:** Klik panah-ke-bawah di sudut kiri bawah layar Mulai, lalu pilih nama printer.
 - **Windows 8:** Klik kanan area kosong pada layar Mulai, klik **All Apps** (Semua Apl) pada bilah aplikasi, lalu pilih nama printer.
 - **Windows 7, Windows Vista, dan Windows XP:** Dari desktop komputer, klik **Start** (Mulai), pilih **All Programs** (Semua Program), klik **HP**, klik folder untuk printer, lalu pilih ikon dengan nama printer.

- c. Dalam perangkat lunak printer, klik **Print, Scan & Fax (Cetak, Pindai & Faks)**, lalu klik **Maintain Your Printer (Pelihara Printer)** untuk mengakses **Printer Toolbox (Kotak Alat Printer)**.
- d. Pada **Printer Toolbox (Kotak alat Printer)**, klik **Align Ink Cartridges (Sejajarkan Kepala Cetak)** pada tab **Device Services (Layanan Perangkat)**. Printer akan mencetak lembar penyetelan.
- e. Muatkan sumber asli dengan sisi cetak menghadap ke bawah dekat dengan panduan ukiran di sepanjang tepi kaca pemindai.

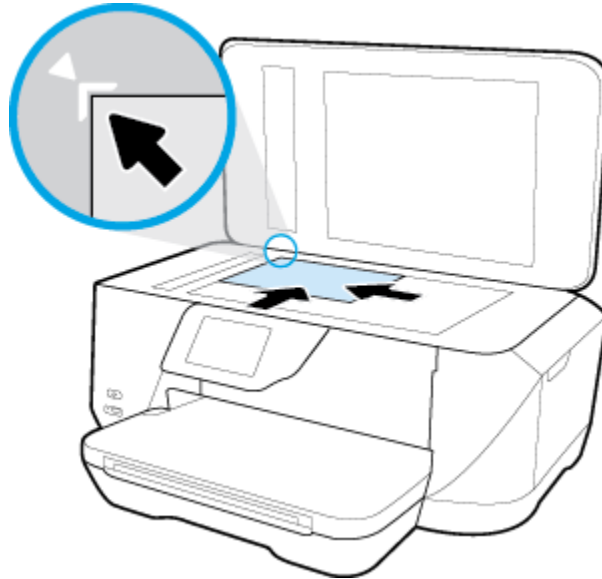

- f. Ikuti petunjuk pada layar printer untuk menyetel kartrid. Gunakan kembali atau buang lembar penyetelan kartrid.

Untuk menyetel kartrid dari tampilan printer

- a. Muatkan kertas putih biasa berukuran letter, A4, atau legal ke dalam baki masukan.
 - b. Dari layar panel kontrol printer, sentuh **Setup**.
 - c. Sentuh **Printer Maintenance (Pemeliharaan Printer)**, sentuh **Align Printhead (Sejajarkan Kepala Cetak)**, lalu ikuti petunjuk pada layar.
5. Cetak halaman diagnostik bila tinta kartrid masih cukup.

Untuk mencetak halaman diagnostik dari perangkat lunak printer

- a. Muatkan kertas putih biasa yang tidak terpakai berukuran letter, A4, atau legal ke dalam baki kertas.
- b. Bergantung jenis sistem operasi Anda, lakukan salah-satu langkah berikut untuk membuka perangkat lunak printer:
 - **Windows 8.1:** Klik panah-ke-bawah di sudut kiri bawah layar Mulai, lalu pilih nama printer.
 - **Windows 8:** Klik kanan area kosong pada layar Mulai, klik **All Apps (Semua Apl)** pada bilah aplikasi, lalu pilih nama printer.
 - **Windows 7, Windows Vista, dan Windows XP:** Dari desktop komputer, klik **Start (Mulai)**, pilih **All Programs (Semua Program)**, klik **HP**, klik folder untuk printer, lalu pilih ikon dengan nama printer.

- c. Dalam perangkat lunak printer, klik **Print, Scan & Fax (Cetak, Pindai & Faks)** , lalu klik **Maintain Your Printer** (Pelihara Printer) untuk mengakses Printer Toolbox (Kotak Alat Printer).
- d. Klik **Print Diagnostic Information** (Cetak Informasi Diagnostik) pada tab **Device Reports** (Laporan Perangkat) untuk mencetak halaman diagnostik. Amati kotak biru, magenta, kuning, dan hitam pada halaman diagnostik. Jika terlihat goresan pada kotak berwarna dan kotak hitam, atau ada bagian kotak yang tidak dialiri tinta, bersihkan kartrid-kartrid itu secara otomatis.

Untuk mencetak halaman diagnostik dari layar printer

- a. Muatkan kertas putih biasa yang tidak terpakai berukuran letter, A4, atau legal ke dalam baki kertas.
 - b. Dari panel kontrol printer, sentuh **Setup** .
 - c. Sentuh **Reports (Laporan)** .
 - d. Sentuh **Print Quality Report** (Laporan Kualitas Cetak).
6. Bersihkan kartrid tinta secara otomatis jika halaman diagnostik menunjukkan garis-garis belang atau ada bagian yang hilang dari kotak warna dan kotak hitam.

Untuk membersihkan kartrid dari perangkat lunak printer

- a. Muatkan kertas putih biasa yang tidak terpakai berukuran letter, A4, atau legal ke dalam baki kertas.
- b. Bergantung jenis sistem operasi Anda, lakukan salah-satu langkah berikut untuk membuka perangkat lunak printer:
 - **Windows 8.1:** Klik panah-ke-bawah di sudut kiri bawah layar Mulai, lalu pilih nama printer.
 - **Windows 8:** Klik kanan area kosong pada layar Mulai, klik **All Apps** (Semua Apl) pada bilah aplikasi, lalu pilih nama printer.
 - **Windows 7, Windows Vista, dan Windows XP:** Dari desktop komputer, klik **Start** (Mulai), pilih **All Programs** (Semua Program), klik **HP**, klik folder untuk printer, lalu pilih ikon dengan nama printer.
- c. Dalam perangkat lunak printer, klik **Print, Scan & Fax (Cetak, Pindai & Faks)** , lalu klik **Maintain Your Printer** (Pelihara Printer) untuk mengakses **Printer Toolbox** (Kotak Alat Printer).
- d. Klik **Clean the Printheads** (Bersihkan Kepala Cetak) pada tab **Device Services** (Layanan Perangkat). Ikuti petunjuk pada layar.

Untuk membersihkan kartrid dari tampilan printer

- a. Muatkan kertas putih biasa berukuran letter, A4, atau legal ke dalam baki masukan.
- b. Dari layar panel kontrol printer, sentuh **Setup** .
- c. Sentuh **Printer Maintenance (Pemeliharaan Printer)** , pilih **Clean Printhead** (Bersihkan Kepala Cetak), kemudian ikuti petunjuk pada layar.

Jika masalah berlanjut setelah kepala cetak dibersihkan, hubungi dukungan HP. Kunjungi www.hp.com/support . Situs web ini menyediakan informasi dan utilitas yang dapat membantu Anda mengatasi berbagai masalah umum pada printer. Jika diminta, pilih negara/wilayah Anda, kemudian klik **All HP Contacts (Semua Kontak HP)** (Hubungi HP) untuk informasi tentang cara menghubungi dukungan teknis.

Untuk meningkatkan kualitas cetak (OS X)

1. Pastikan Anda menggunakan kartrid HP asli.
2. Pastikan Anda telah memilih jenis kertas dan kualitas cetak yang sesuai dalam dialog **Print** (Cetak).
3. Periksa kisaran level tinta untuk memastikan apakah tinta kartrid tinggal sedikit.
Cobalah ganti kartrid cetak jika tintanya tinggal sedikit.
4. Menyetel kartrid cetak

Untuk menyetel kartrid cetak dari perangkat lunak

- a. Muatkan kertas putih biasa, Letter, A4, atau legal ke dalam baki kertas.
- b. Buka HP Utility.



CATATAN: HP Utility terdapat di folder **Hewlett-Packard** dalam folder **Applications** (Aplikasi) di bagian teratas harddisk.

- c. Pilih HP OfficeJet seri 7510 dari daftar perangkat di sebelah kiri jendela.
 - d. Klik **Align** (Setel).
 - e. Klik **Align** (Setel) dan ikuti petunjuk pada layar.
 - f. Klik **All Settings** (Semua Pengaturan) untuk kembali ke jendela **Informasi dan Dukungan**.
5. Cetak halaman tes.

Untuk mencetak halaman tes

- a. Muatkan kertas putih biasa, Letter, A4, atau legal ke dalam baki kertas.
- b. Dalam HP Utility, klik **Test Page** (Halaman Uji).
- c. Klik tombol **Print Test Page** (Cetak Halaman Tes), lalu ikuti petunjuk pada layar.

Periksa halaman tes untuk garis-garis bergerigi pada teks atau coretan pada kotak teks dan kotak berwarna. Jika Anda melihat garis-garis bergerigi, atau goresan, atau ada bagian kotak yang tidak dialiri tinta, bersihkan kartrid-kartrid itu secara otomatis.

6. Bersihkan kartrid cetak secara otomatis jika halaman diagnostik memperlihatkan adanya goresan atau bagian yang kosong pada kotak teks atau kotak berwarna.

Untuk membersihkan kepala cetak secara otomatis

- a. Muatkan kertas putih biasa, Letter, A4, atau legal ke dalam baki kertas.
- b. Dalam HP Utility, klik **Clean Printheads** (Bersihkan Kepala Cetak).
- c. Klik **Clean** (Bersihkan), lalu ikuti petunjuk pada layar.



PERHATIAN: Bersihkan kepala cetak hanya jika diperlukan. Membersihkan yang tak perlu akan membuang-buang tinta dan memperpendek usia pakai kepala cetak.



CATATAN: Jika setelah kepala cetak dibersihkan kualitas hasil cetak masih terlihat buruk, cobalah setel printer. Jika kualitas cetak masih bermasalah setelah dilakukan pembersihan dan penyetelan, hubungi dukungan HP.

- d. Klik **All Settings** (Semua Pengaturan) untuk kembali ke jendela **Informasi dan Dukungan**.

Masalah Salin

Pemecahan masalah salin	Gunakan wizard pemecahan masalah online HP Ikuti petunjuk langkah-demi-langkah jika printer tidak dapat menciptakan salinan, atau jika kualitas cetak rendah.
---	--



CATATAN: Wizard pemecahan masalah online HP mungkin tidak tersedia dalam semua bahasa.

[Tips berhasil menyalin dan memindai](#)

Masalah pindai

HP Print and Scan Doctor (HP Cetak dan Pindai Doctor)	HP Print and Scan Doctor (HP Cetak dan Pindai Doctor) merupakan utilitas yang akan mencoba mendiagnosis dan memperbaiki masalah secara otomatis. CATATAN: Utilitas ini hanya tersedia untuk sistem operasi Windows.
Mengatasi masalah pemindaian	Gunakan wizard pemecahan masalah online HP Ikuti petunjuk langkah-demi-langkah jika Anda tidak dapat menciptakan pindai atau jika kualitas hasil pindaian rendah.



CATATAN: HP Print and Scan Doctor (HP Cetak dan Pindai Doctor) dan wizard pemecahan masalah online HP mungkin tidak tersedia dalam semua bahasa.

[Tips berhasil menyalin dan memindai](#)

Masalah faks

Jalankan laporan pengujian faks terlebih dahulu untuk melihat jika terdapat masalah dengan persiapan faks Anda. Jika pengetesan ini berhasil dan Anda masih mengalami masalah fungsi faks, periksa pengaturan faks yang tercantum dalam laporan untuk memastikan bahwa pengaturannya sudah benar.

Jalankan pengujian faks

Anda dapat mengetes pengesetan faks untuk mengecek status printer dan untuk memastikan apakah pengesetan fungsi faks sudah benar. Lakukan pengujian ini hanya setelah Anda menyelesaikan persiapan faks pada printer. Langkah-langkah pengetesan meliputi:

- Mengetes perangkat keras faks
- Periksa jenis kabel telepon yang benar sudah terhubung ke printer
- Memeriksa apakah kabel telepon sudah dipasang ke rongga yang benar
- Memeriksa nada sambung
- Mengetes status sambungan kabel telepon
- Memeriksa saluran telepon yang aktif

Untuk mengetes pengesetan faks melalui panel kontrol printer

1. Set printer untuk fungsi faks sesuai dengan petunjuk pengesetan khusus untuk di rumah atau kantor.
2. Pastikan kartrid tinta sudah terpasang dan kertas ukuran penuh telah dimuatkan ke dalam baki masukan sebelum memulai pengetesan.
3. Pada layar **Fax** (Faks), geser cepat ke kanan dan sentuh **Setup** , sentuh **Setup Wizard** (Penyiapan Wizard), kemudian ikuti petunjuk pada layar.
Printer akan menampilkan status pengujian pada tampilan dan mencetak laporan.
4. Untuk mengetes pengesetan faks melalui panel kontrol printer
5. Periksa kembali laporan.
 - Jika pengujian faks gagal, tinjau solusi di bawah ini.
 - Jika pengujian ini berhasil dan Anda masih mengalami masalah fungsi faks, periksa bahwa pengaturan faks yang tercantum dalam laporan sudah benar. Anda juga dapat menggunakan wizard pemecahan masalah online HP.

Apa yang harus dilakukan jika pengujian faks gagal

Jika Anda telah menjalankan pengetesan faks dan pengetesan tersebut gagal, pelajari hasil laporan untuk mendapatkan informasi dasar tentang galat tersebut. Untuk informasi yang lebih rinci, periksa laporan untuk mengetahui pengetesan mana yang gagal, lalu carilah topik yang tepat di bagian ini untuk mendapatkan solusi yang dapat Anda coba:

"Fax Hardware Test (Pengetesan Perangkat Keras Faks)" gagal

- Matikan printer dengan menekan tombol  (Daya) yang terletak di sisi kiri depan printer lalu cabut kabel daya dari bagian belakang printer. Setelah beberapa detik, hubungkan kembali kabel daya, kemudian hiduapkan. Jalankan kembali pengetesan. Jika pengetesan gagal lagi, teruskan pelajari informasi pemecahan masalah di bagian ini.
- Cobalah untuk mengirim atau menerima faks percobaan. Jika Anda berhasil mengirim atau menerima faks, mungkin tidak ada masalah.
- Jika Anda menjalankan pengetesan dari **Fax Setup Wizard** (Wizard Pengesetan Faks) (Windows) atau **HP Utility** (Utilitas HP) (OS X), pastikan printer tidak sibuk dalam menyelesaikan tugas lainnya, seperti menerima faks atau menyalin. Periksa pesan pada tampilan yang menunjukkan bahwa printer sedang sibuk. Jika sedang sibuk, tunggu sampai selesai dan masuk ke mode diam sebelum menjalankan pengetesan.
- Pastikan Anda menggunakan kabel telepon yang diberikan bersama printer. Jika tidak menggunakan kabel telepon yang disediakan untuk menyambungkan soket dinding telepon dan printer, Anda mungkin tidak dapat mengirim atau menerima faks. Setelah Anda menyambungkan kabel telepon yang diberikan bersama printer, jalankan kembali pengetesan faks.
- Jika Anda menggunakan pembagi saluran telepon, masalah fungsi faks mungkin akan terjadi. (Pembagi adalah konektor dua-kabel yang disambungkan ke soket telepon.) Coba lepaskan pembagi saluran, lalu sambungkan printer langsung ke soket telepon.

Setelah berhasil mengatasi masalah yang ada, jalankan kembali pengetesan faks untuk memastikannya lulus dan printer siap menjalankan fungsi faks. Jika **Fax Hardware Test (Tes Perangkat Keras Faks)** terus-menerus gagal dan Anda mengalami masalah penggunaan faks, hubungi dukungan HP. Kunjungi www.hp.com/support . Situs web ini menyediakan informasi dan utilitas yang dapat membantu Anda mengatasi berbagai masalah umum pada printer. Jika diminta, pilih negara/wilayah Anda, kemudian klik **All HP Contacts (Semua Kontak HP)** (Hubungi HP) untuk informasi tentang cara menghubungi dukungan teknis.

Tes "Fax Connected to Active Telephone Wall Jack" (Faks yang Terhubung ke Soket Telepon Aktif) telah gagal

- Periksa sambungan antara soket dinding telepon dan printer untuk memastikan bahwa kabel telepon telah tersambung dengan benar.
- Pastikan Anda menggunakan kabel telepon yang diberikan bersama printer. Jika tidak menggunakan kabel telepon yang disediakan untuk menyambungkan soket dinding telepon dan printer, Anda mungkin tidak dapat mengirim atau menerima faks. Setelah Anda menyambungkan kabel telepon yang diberikan bersama printer, jalankan kembali pengetesan faks.
- Pastikan Anda telah menghubungkan printer ke soket telepon dengan benar. Dengan kabel telepon yang tersedia dalam kemasan printer, sambungkan salahsatu ujungnya ke soket-dinding telepon, lalu sambungkan ujung lain kabel ini ke rongga berlabel 1-LINE (1-SALURAN) di bagian belakang printer.
Pelajari lebih lanjut tentang pengesetan dan pengetesan faks, [klik di sini untuk informasi lebih lanjut secara online](#).
- Jika Anda menggunakan pembagi saluran telepon, masalah fungsi faks mungkin akan terjadi. (Pembagi adalah konektor dua-kabel yang disambungkan ke soket telepon.) Coba lepaskan pembagi saluran, lalu sambungkan printer langsung ke soket telepon.
- Coba sambungkan telepon dan kabel telepon yang berfungsi ke soket dinding telepon yang Anda gunakan untuk printer, lalu periksa nada panggil. Jika tidak mendengar nada panggil, hubungi perusahaan telepon Anda dan minta agar saluran diperiksa.
- Cobalah untuk mengirim atau menerima faks percobaan. Jika Anda berhasil mengirim atau menerima faks, mungkin tidak ada masalah.

Setelah berhasil mengatasi masalah yang ada, jalankan kembali pengetesan faks untuk memastikannya lolos dan printer siap menjalankan fungsi faks.

Pengetesan "Phone Cord Connected to Correct Port on Fax (Kabel Telepon Dihubungkan ke Rongga yang Sesuai pada Faks)" gagal

Pastikan Anda menggunakan kabel telepon yang diberikan bersama printer. Jika tidak menggunakan kabel telepon yang disediakan untuk menyambungkan soket dinding telepon dan printer, Anda mungkin tidak dapat mengirim atau menerima faks. Setelah Anda menyambungkan kabel telepon yang diberikan bersama printer, jalankan kembali pengetesan faks.

Jika Anda menggunakan pembagi saluran telepon, masalah fungsi faks mungkin akan terjadi. (Pembagi adalah konektor dua-kabel yang disambungkan ke soket telepon.) Coba lepaskan pembagi saluran, lalu sambungkan printer langsung ke soket telepon.

Hubungkan kabel telepon ke rongga yang benar.

1. Dengan kabel telepon yang tersedia dalam kemasan printer, sambungkan salah satu ujungnya ke soket telepon, lalu sambungkan ujung lainnya ke rongga berlabel 1-LINE (1-SALURAN) di bagian belakang printer.



CATATAN: Jika menggunakan rongga 2-EXT (2-SAMBUNGAN) untuk terhubung ke soket dinding telepon, Anda tidak dapat mengirim atau menerima faks. Rongga 2-EXT (2-SAMBUNGAN) hanya boleh digunakan untuk menghubungkan perangkat lain, seperti mesin penjawab.

Gambar 10-1 Tampilan belakang printer

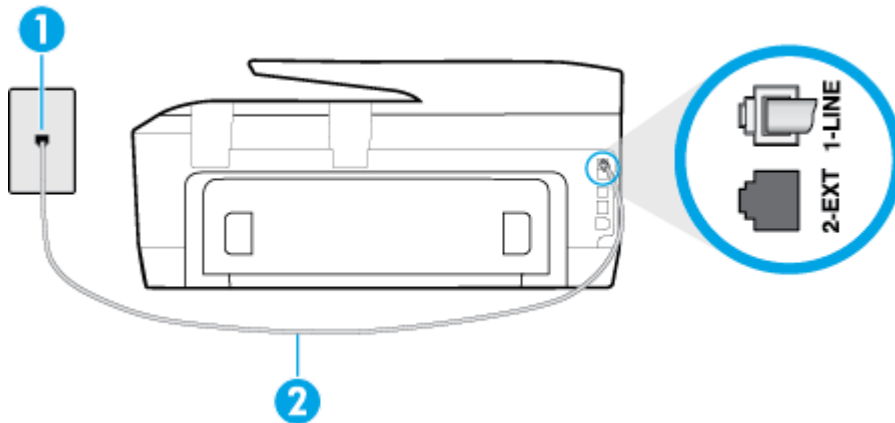

1	Soket dinding telepon
2	Gunakan kabel telepon yang tersedia dalam kemasan printer untuk dihubungkan ke rongga "1-LINE" (1-SALURAN)

2. Setelah menghubungkan kabel telepon ke rongga berlabel 1-LINE (1-SALURAN), jalankan kembali penyetelan faks untuk memastikannya lolos dan printer siap menjalankan fungsi faks.
3. Cobalah untuk mengirim atau menerima faks percobaan.

Pengetesan "Using Correct Type of Phone Cord with Fax (Menggunakan Jenis Kabel Telepon yang Sesuai untuk Faks)" gagal

- Pastikan Anda menggunakan kabel telepon yang tersedia dalam kemasan printer untuk dihubungkan ke soket dinding telepon. Salah satu ujung kabel harus dihubungkan ke rongga berlabel 1-LINE (1-SALURAN) di bagian belakang printer dan ujung lainnya ke soket telepon seperti ditunjukkan dalam gambar.

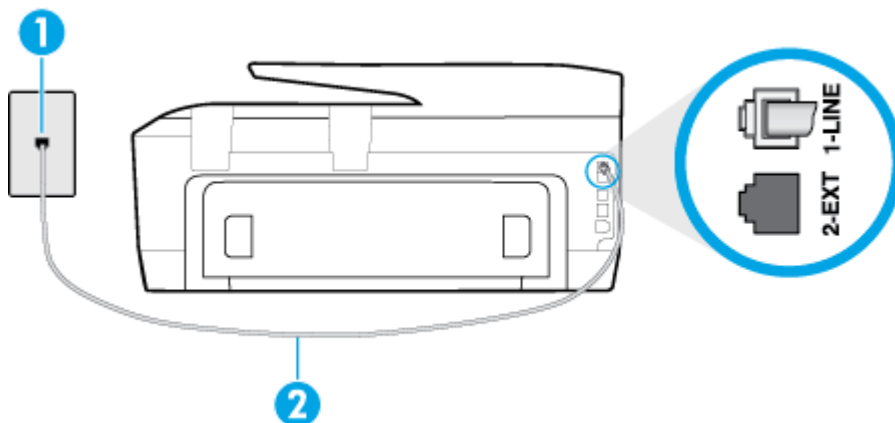

1	Soket dinding telepon
2	Gunakan kabel telepon yang tersedia dalam kemasan printer untuk dihubungkan ke rongga "1-LINE" (1-SALURAN)

Jika kabel telepon yang disertakan dengan printer tidak cukup panjang, Anda dapat menggunakan kabel telepon 2 kawat yang lebih panjang untuk menyambungkannya. Anda dapat membelinya di toko elektronik yang menjual aksesoris telepon.

- Periksa sambungan antara soket dinding telepon dan printer untuk memastikan bahwa kabel telepon telah tersambung dengan benar.

- Pastikan Anda menggunakan kabel telepon yang diberikan bersama printer. Jika tidak menggunakan kabel telepon yang disediakan untuk menyambungkan soket dinding telepon dan printer, Anda mungkin tidak dapat mengirim atau menerima faks. Setelah Anda menyambungkan kabel telepon yang diberikan bersama printer, jalankan kembali pengetesan faks.
- Jika Anda menggunakan pembagi saluran telepon, masalah fungsi faks mungkin akan terjadi. (Pembagi adalah konektor dua-kabel yang disambungkan ke soket telepon.) Coba lepaskan pembagi saluran, lalu sambungkan printer langsung ke soket telepon.

Pengetesan "Dial Tone Detection (Deteksi Nada Panggil)" gagal

- Perangkat lain yang menggunakan saluran telepon sama seperti printer mungkin merupakan penyebab kegagalan pengetesan. Untuk mengetahui apakah perangkat lain merupakan penyebab masalah, lepaskan semua perangkat dari saluran telepon, lalu jalankan kembali pengetesan. Jika **Dial Tone Detection Test (Tes Deteksi Nada Panggil)** lolos tanpa perangkat lain, maka satu atau beberapa perangkat tersebut merupakan penyebabnya; coba hubungkan perangkat satu per satu, lalu jalankan pengetesan setiap kali usai menghubungkan hingga Anda mengetahui perangkat mana yang merupakan penyebab masalahnya.
- Coba sambungkan telepon dan kabel telepon yang berfungsi ke soket dinding telepon yang Anda gunakan untuk printer, lalu periksa nada panggil. Jika tidak mendengar nada panggil, hubungi perusahaan telepon Anda dan minta agar saluran diperiksa.
- Pastikan Anda telah menyambungkan printer ke soket dinding telepon dengan benar. Dengan kabel telepon yang tersedia dalam kemasan printer, sambungkan salah satu ujungnya ke soket telepon, lalu hubungkan ujung lainnya ke rongga berlabel 1-LINE (1-SALURAN) di bagian belakang printer.
- Jika Anda menggunakan pembagi saluran telepon, masalah fungsi faks mungkin akan terjadi. (Pembagi adalah konektor dua-kabel yang disambungkan ke soket telepon.) Coba lepaskan pembagi saluran, lalu sambungkan printer langsung ke soket telepon.
- Jika sistem telepon Anda tidak menggunakan nada panggil standar, seperti terdapat pada sejumlah sistem PBX, maka pengetesannya bisa gagal. Namun hal ini tidak akan menyebabkan masalah pengiriman maupun penerimaan faks. Cobalah kirim atau terima faks pengetesan.
- Pastikan pengaturan negara/wilayah sudah sesuai untuk negara/wilayah Anda. Jika pengaturan negara/wilayah tidak ditetapkan atau ditetapkan secara salah, pengetesan bisa gagal dan Anda akan mengalami masalah dalam mengirim dan menerima faks.
- Pastikan printer telah disambungkan ke saluran telepon analog. Jika tidak, Anda tidak dapat mengirim atau menerima faks. Untuk memeriksa apakah saluran telepon Anda digital, sambungkan telepon analog biasa ke saluran tersebut, lalu dengarkan nada panggil. Jika Anda tidak mendengar nada panggil normal, saluran telepon mungkin telah diset ke digital. Sambungkan printer ke saluran telepon analog, lalu coba kirim atau terima faks.
- Pastikan Anda menggunakan kabel telepon yang diberikan bersama printer. Jika tidak menggunakan kabel telepon yang disediakan untuk menyambungkan soket dinding telepon dan printer, Anda mungkin tidak dapat mengirim atau menerima faks. Setelah Anda menyambungkan kabel telepon yang diberikan bersama printer, jalankan kembali pengetesan faks.

Setelah berhasil mengatasi masalah yang ada, jalankan kembali pengetesan faks untuk memastikannya lolos dan printer siap menjalankan fungsi faks. Jika pengetesan **Dial Tone Detection** (Deteksi Nada Panggil) tetap gagal, hubungi perusahaan telepon dan minta agar saluran telepon diperiksa.

Pengetesan "Fax Line Condition (Kondisi Saluran Faks)" gagal

- Pastikan printer telah disambungkan ke saluran telepon analog. Jika tidak, Anda tidak dapat mengirim atau menerima faks. Untuk memeriksa apakah saluran telepon Anda digital, sambungkan telepon analog biasa ke saluran tersebut, lalu dengarkan nada panggil. Jika Anda tidak mendengar nada panggil normal, saluran telepon mungkin telah diset ke digital. Sambungkan printer ke saluran telepon analog, lalu coba kirim atau terima faks.
- Periksa sambungan antara soket dinding telepon dan printer untuk memastikan bahwa kabel telepon telah tersambung dengan benar.
- Pastikan Anda telah menyambungkan printer ke soket dinding telepon dengan benar. Dengan kabel telepon yang tersedia dalam kemasan printer, sambungkan salah satu ujungnya ke soket telepon, lalu hubungkan ujung lainnya ke rongga berlabel 1-LINE (1-SALURAN) di bagian belakang printer.
- Perangkat lain yang menggunakan saluran telepon sama seperti printer mungkin merupakan penyebab kegagalan pengetesan. Untuk mengetahui apakah perangkat lain merupakan penyebab masalah, lepaskan semua perangkat dari saluran telepon, lalu jalankan kembali pengetesan.
 - Jika **Fax Line Condition Test (Tes Kondisi Saluran Faks)** lolos tanpa perangkat lain, maka satu atau beberapa perangkat yang menjadi penyebabnya; coba tambahkan satu per satu dan jalankan pengetesan setiap kali usai menambahkan sampai Anda mengenali peralatan mana yang menjadi penyebab.
 - Jika **Fax Line Condition Test (Tes Kondisi Saluran Faks)** gagal tanpa perangkat lain, sambungkan printer ke saluran telepon yang berfungsi, lalu lihat informasi tentang cara mengatasi masalah dalam bagian ini.
- Jika Anda menggunakan pembagi saluran telepon, masalah fungsi faks mungkin akan terjadi. (Pembagi adalah konektor dua-kabel yang disambungkan ke soket telepon.) Coba lepaskan pembagi saluran, lalu sambungkan printer langsung ke soket telepon.
- Pastikan Anda menggunakan kabel telepon yang diberikan bersama printer. Jika tidak menggunakan kabel telepon yang disediakan untuk menyambungkan soket dinding telepon dan printer, Anda mungkin tidak dapat mengirim atau menerima faks. Setelah Anda menyambungkan kabel telepon yang diberikan bersama printer, jalankan kembali pengetesan faks.

Setelah berhasil mengatasi masalah yang ada, jalankan kembali pengetesan faks untuk memastikannya lolos dan printer siap menjalankan fungsi faks. Jika pengetesan **Fax Line Condition** (Kondisi Saluran Faks) tetap gagal dan Anda mengalami masalah fungsi faks, hubungi perusahaan telepon Anda dan minta agar saluran telepon diperiksa.

Pemecahan masalah faks.

Pemecahan masalah faks.	Gunakan wizard pemecahan masalah online HP Memecahkan masalah dengan mengirim atau menerima faks atau mengirim faks ke komputer Anda.
---	--



CATATAN: Wizard pemecahan masalah online HP mungkin tidak tersedia dalam semua bahasa.



Baca petunjuk umum dalam Bantuan untuk masalah faks tertentu

Jenis masalah faks apa yang Anda miliki?

Layar selalu menampilkan Phone Off Hook (Telepon Diangkat)

- Anda menggunakan jenis kabel telepon yang salah. Pastikan Anda menggunakan kabel telepon 2 kawat yang disertakan dengan printer untuk menghubungkan printer ke saluran telepon. Jika kabel telepon yang disertakan dengan printer tidak cukup panjang, Anda dapat menggunakan kabel telepon yang lebih panjang untuk menyambungkannya. Anda dapat membelinya di toko elektronik yang menjual aksesoris telepon.
- Perangkat lain yang menggunakan saluran telepon sama seperti printer mungkin sedang digunakan. Pastikan ekstensi telepon (telepon pada saluran telepon yang sama, namun tidak tersambung ke printer) atau perangkat lain tidak sedang digunakan atau dalam kondisi telepon diangkat. Misalnya, Anda tidak dapat menggunakan printer untuk menjalankan fungsi faks jika telepon ekstensi sedang diangkat atau jika menggunakan modem dial-up komputer untuk mengirim email atau mengakses Internet.

Printer mengalami masalah pengiriman dan penerimaan faks

- Pastikan printer telah dihidupkan. Perhatikan tampilan pada layar printer. Jika tampilan kosong dan lampu tombol  (Daya) tidak menyala, printer dalam keadaan dimatikan. Pastikan kabel daya dihubungkan erat ke printer dan ditancapkan ke stopkontak listrik. Tekan tombol  (Daya) untuk menghidupkan printer.

Setelah menghidupkan printer, HP menyarankan Anda untuk menunggu lima menit sebelum mengirim atau menerima faks. Printer tidak dapat mengirim atau menerima faks sewaktu melakukan inisialisasi setelah dihidupkan.

- Jika HP Digital Fax telah diaktifkan, Anda mungkin tidak dapat mengirim atau menerima faks jika memori faks sudah penuh (dibatasi memori printer).
- Pastikan Anda menggunakan kabel telepon yang tersedia dalam kemasan printer untuk tersambung ke soket dinding telepon. Salah satu ujung kabel telepon harus dihubungkan ke rongga berlabel 1-LINE (1-SALURAN) di bagian belakang printer dan ujung lainnya dihubungkan ke soket dinding telepon seperti ditunjukkan dalam gambar.

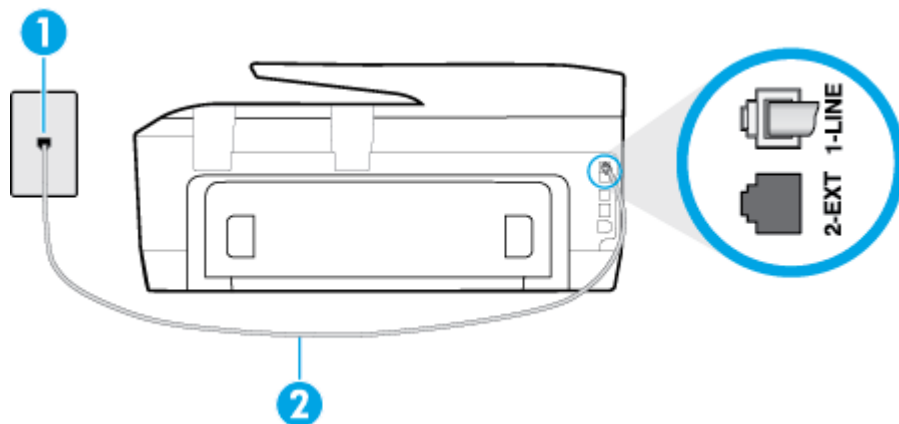

1	Soket dinding telepon
2	Gunakan kabel telepon yang tersedia dalam kemasan printer untuk dihubungkan ke rongga "1-LINE" (1-SALURAN)

Jika kabel telepon yang disertakan dengan printer tidak cukup panjang, Anda dapat menggunakan kabel telepon 2 kawat yang lebih panjang untuk menyambungkannya. Anda dapat membelinya di toko elektronik yang menjual aksesoris telepon.

- Coba hubungkan telepon dan kabel telepon yang berfungsi ke soket dinding telepon yang Anda gunakan untuk printer, lalu periksa nada panggil. Jika Anda tidak mendengar nada panggil, hubungi perusahaan telepon setempat untuk layanan.
- Perangkat lain yang menggunakan saluran telepon sama seperti printer mungkin sedang digunakan. Misalnya, Anda tidak dapat menggunakan printer untuk menjalankan fungsi faks jika telepon ekstensi sedang diangkat atau jika menggunakan modem dial-up komputer untuk mengirim email atau mengakses Internet.
- Periksa apakah proses lain merupakan penyebab terjadinya kesalahan. Periksa pesan kesalahan di layar atau komputer yang memberikan informasi tentang masalah tersebut dan cara mengatasinya. Jika terjadi kesalahan, printer tidak dapat mengirim atau menerima faks hingga masalah tersebut diatasi.
- Koneksi saluran telepon mungkin berisik. Saluran telepon berkualitas suara buruk (gangguan suara) dapat mengakibatkan masalah penggunaan faks. Periksa kualitas suara saluran telepon dengan menghubungkan telepon ke konektor telepon dan dengarkan nada bising statis atau nada lainnya. Jika Anda mendengar suara berisik, matikan **Error Correction Mode** (Mode Koreksi Kesalahan) (ECM) dan coba faks ulang. Jika masalah tetap muncul, hubungi perusahaan telepon Anda.
- Jika Anda menggunakan layanan saluran pelanggan digital (DSL), pastikan filter DSL telah terhubung atau Anda tidak akan berhasil menggunakan faks. [Klik di sini untuk informasi lebih lanjut secara online.](#)
- Pastikan printer tidak dihubungkan ke soket dinding telepon yang diset untuk telepon digital. Untuk memeriksa apakah saluran telepon Anda digital, sambungkan telepon analog biasa ke saluran tersebut, lalu dengarkan nada panggil. Jika Anda tidak mendengar nada panggil normal, saluran telepon mungkin telah diset ke digital.
- Jika Anda menggunakan konverter/adaptor terminal pertukaran cabang privat (PBX) atau jaringan digital layanan terintegrasi (ISDN), pastikan printer dihubungkan ke rongga yang benar dan bila memungkinkan, adaptor terminal diset ke switch yang sesuai untuk negara/wilayah Anda. [Klik di sini untuk informasi lebih lanjut secara online.](#)
- Jika printer menggunakan saluran telepon sama seperti layanan DSL, modem DSL mungkin tidak diarde dengan benar. Jika tidak diarde dengan benar, modem DSL dapat menimbulkan gangguan suara pada saluran telepon. Saluran telepon berkualitas suara buruk (terdapat gangguan suara) dapat mengakibatkan masalah fungsi faks. Anda dapat memeriksa kualitas suara saluran telepon dengan menyambungkan kabel telepon ke soket dinding telepon, lalu mendengarkan gangguan suara statis atau gangguan suara lainnya. Jika Anda mendengar gangguan suara, matikan modem DSL, lalu lepaskan sepenuhnya kabel daya minimal selama 15 menit. Hidupkan kembali modem DSL, lalu dengarkan kembali nada panggil.



CATATAN: Anda mungkin akan kembali mendengar gangguan suara statis pada saluran telepon tersebut di lain waktu. Jika printer berhenti mengirim dan menerima faks, ulangi proses ini.

Jika saluran telepon masih berisik, hubungi perusahaan telepon Anda. Untuk mendapatkan informasi tentang cara mematikan modem DSL, hubungi penjual DSL Anda untuk mendapatkan dukungan teknis.

- Jika Anda menggunakan pembagi saluran telepon, masalah fungsi faks mungkin akan terjadi. (Pembagi adalah konektor dua-kabel yang disambungkan ke soket telepon.) Coba lepaskan pembagi saluran, lalu sambungkan printer langsung ke soket telepon.

Printer tidak dapat menerima faks, namun dapat mengirim faks

- Jika Anda tidak menggunakan layanan dering khas, periksa untuk memastikan fitur **Distinctive Ring** (Dering Berbeda) pada printer sudah diatur ke **All Rings** (Semua Dering).
- Jika **Auto Answer** (Jawab Otomatis) diatur ke **Off (Nonaktif)**, Anda harus menerima faks secara manual; jika tidak, printer tidak dapat menerima faks.

- Jika Anda memiliki layanan pesan suara pada nomor telepon yang sama yang Anda gunakan untuk panggilan faks, tentunya Anda akan menerima faks secara manual bukan otomatis. Ini berarti Anda sendiri harus selalu siaga untuk menjawab panggilan faks masuk. Pelajari lebih lanjut tentang cara menyiapkan printer bila memiliki fungsi layanan pesan suara, [klik di sini untuk informasi lebih lanjut secara online](#).
- Jika Anda memiliki modem dial-up komputer pada saluran telepon yang sama seperti printer, pastikan perangkat lunak yang diberikan bersama modem tersebut tidak diset untuk menerima faks secara otomatis. Modem yang diset untuk menerima faks secara otomatis akan mengambil alih saluran telepon untuk menerima semua faks masuk sehingga printer tidak dapat menerima panggilan faks.
- Jika memiliki mesin penjawab pada saluran telepon yang sama seperti printer, Anda mungkin mengalami salah satu masalah berikut:
 - Mesin penjawab mungkin tidak diset dengan benar pada printer.
 - Pesan keluar mungkin terlalu panjang atau terlalu keras sehingga printer dapat mendeteksi nada faks dan sambungan mesin faks pengirim mungkin terputus.
 - Mesin penjawab mungkin tidak memiliki cukup waktu jeda setelah pesan keluar agar printer dapat mendeteksi nada faks. Masalah ini sering terjadi pada mesin penjawab digital.

Tindakan di bawah ini dapat membantu mengatasi masalah:

- Jika Anda menggunakan mesin penjawab pada saluran telepon yang sama seperti yang digunakan untuk panggilan faks, cobalah hubungkan langsung mesin penjawab ke printer, [klik di sini untuk informasi lebih lanjut secara online](#).
- Pastikan printer telah diatur untuk menerima faks secara otomatis.
- Pastikan pengaturan **Rings to Answer** (Dering sebelum Menjawab) diatur ke jumlah maksimum dering yang lebih besar dari dering mesin penjawab.
- Cabut mesin penjawab telepon, lalu coba menerima faks. Jika pengiriman faks berhasil dilakukan tanpa mesin penjawab, mesin penjawab telepon mungkin penyebab masalahnya.
- Sambungkan kembali mesin penjawab telepon dan rekam pesan keluar Anda sekali lagi. Rekam sebuah pesan sepanjang kurang lebih 10 detik. Bicaralah secara perlahan dan pelan saat merekam pesan Anda. Beri jeda paling tidak selama 5 detik di bagian akhir pesan suara. Jangan sampai ada suara saat merekam jeda tersebut. Coba menerima faks lagi.



CATATAN: Beberapa mesin penjawab digital mungkin tidak menyimpan bagian tak bersuara di akhir pesan keluar Anda. Putar pesan keluar Anda untuk memeriksanya.

- Jika printer menggunakan saluran telepon yang sama seperti jenis perangkat telepon lain, misalnya mesin penjawab, modem dial-up komputer, atau kotak saklar multi-rongga, tingkat sinyal faks mungkin berkurang. Tingkat sinyal juga dapat berkurang jika Anda menggunakan pembagi saluran atau menyambungkan kabel ekstra untuk memperpanjang kabel telepon. Sinyal faks yang berkurang dapat menyebabkan masalah selama penerimaan faks.

Untuk mengetahui apakah perangkat lain merupakan penyebab masalah, lepaskan semua perangkat selain printer dari saluran telepon, lalu coba terima faks. Jika Anda berhasil menerima faks tanpa perangkat lain, satu atau beberapa perangkat lain tersebut merupakan penyebab masalah; coba sambungkan perangkat satu per satu, lalu jalankan pengujian setiap kali usai menghubungkan hingga Anda mengenali perangkat yang merupakan penyebab masalahnya.

- Jika Anda memiliki pola dering khusus untuk nomor telepon faks (menggunakan layanan dering berbeda melalui perusahaan telepon), pastikan fitur **Distinctive Ring** (Dering Berbeda) pada printer sudah diatur agar sesuai.

Printer tidak dapat mengirim faks, namun dapat menerima faks

- Printer mungkin terlalu cepat atau terlalu dini memutar nomor. Anda perlu memberi sedikit jeda saat mengisikan serangkaian angka. Misalnya, jika Anda harus mengakses saluran keluar sebelum menekan nomor telepon yang diinginkan, berikan jeda setelah menekan nomor akses. Jika nomor yang akan dipanggil adalah 95555555, dan angka 9 untuk mengakses saluran keluar, Anda dapat memberi jeda seperti berikut: 9-555-5555. Untuk menyisipkan jeda pada nomor faks yang Anda ketik, sentuh * berulang kali, sampai muncul tanda pisah (-) pada layar.

Anda juga dapat mengirim faks menggunakan panggilan monitor. Dengan fitur ini, Anda dapat mendengarkan saluran telepon saat nomor diputar. Anda dapat mengatur jeda pemutaran dan merespons perintah saat memutar nomor.

- Nomor yang Anda masukkan pada saat mengirim faks bukanlah format yang baik atau mesin penerima faks sedang bermasalah. Untuk memeriksa hal ini, coba panggil nomor faks dari telepon dan dengarkan nada faks. Jika Anda tidak mendengar nada faks, faks penerima mungkin tidak dinyalakan atau tidak tersambung, atau layanan voice mail mungkin mengganggu sambungan telepon penerima. Anda juga bisa menanyakan kepada penerima untuk memeriksa mesin faks penerima akan adanya masalah.

Nada faks terekam pada mesin penjawab saya

- Jika Anda menggunakan mesin penjawab pada saluran telepon yang sama seperti yang digunakan untuk panggilan faks, coba hubungi langsung mesin penjawab ke printer, [klik di sini untuk informasi lebih lanjut secara online](#). Jika Anda tidak menghubungkan mesin penjawab seperti yang disarankan, nada faks dapat terekam ke mesin penjawab telepon Anda.
- Pastikan printer telah diset untuk menerima faks secara otomatis dan pengaturan **Rings to Answer** (Dering sebelum Menjawab) sudah benar. Jumlah dering untuk menjawab pada printer harus lebih banyak daripada jumlah dering untuk menjawab pada mesin penjawab. Jika mesin penjawab dan printer diset ke jumlah dering yang sama untuk menjawab, kedua perangkat akan menjawab panggilan dan nada faks akan direkam pada mesin penjawab.
- Atur mesin penjawab Anda ke jumlah dering minimum dan printer akan menjawab pada jumlah dering maksimum yang tersedia. (Jumlah dering maksimum berbeda-beda sesuai negara/wilayah.) Dengan pengaturan seperti ini, mesin penjawab akan menjawab panggilan, sedangkan printer memonitor saluran. Jika printer mendeteksi nada faks, printer akan menerima faks. Jika panggilan itu adalah panggilan telepon, mesin penjawab akan merekam pesan yang masuk.

Komputer tidak dapat menerima faks (HP Digital Fax)

- Komputer yang dipilih untuk menerima faks dimatikan. Pastikan komputer yang dipilih untuk menerima faks menyala terus.
- Beberapa komputer dikonfigurasi untuk pengesetan dan penerimaan faks, dan salahsatu dari komputer itu bisa dimatikan. Jika komputer yang berfungsi menerima faks berbeda dari yang digunakan untuk pengesetan, maka keduanya harus hidup terus.
- HP Digital Fax tidak diaktifkan atau komputer tidak diset untuk menerima faks. Aktifkan HP Digital Fax dan pastikan komputer diset untuk menerima faks.

Masalah jaringan dan koneksi

Apa yang ingin Anda lakukan?

Perbaiki koneksi nirkabel



Pilih satu dari pilihan pemecahan masalah berikut ini.

HP Print and Scan Doctor (HP Cetak dan Pindai Doctor)	HP Print and Scan Doctor (HP Cetak dan Pindai Doctor) merupakan utilitas yang akan mencoba mendiagnosis dan memperbaiki masalah secara otomatis. CATATAN: Utilitas ini hanya tersedia untuk sistem operasi Windows.
Gunakan wizard pemecahan masalah online HP	Pecahkan masalah firewall atau antivirus , jika Anda mencurigai bahwa hal tersebut mencegah terhubungnya komputer Anda ke printer. <ul style="list-style-type: none">• Pecahkan masalah nirkabel Anda, baik printer Anda belum pernah terhubung atau printer telah terhubung dan tidak lagi bekerja.• Pecahkan masalah firewall atau antivirus, jika Anda mencurigai bahwa hal tersebut mencegah terhubungnya komputer Anda ke printer.

 **CATATAN:** HP Print and Scan Doctor (HP Cetak dan Pindai Doctor) dan wizard pemecahan masalah online HP mungkin tidak tersedia dalam semua bahasa.

Baca petunjuk umum dalam Bantuan untuk pemecahan masalah nirkabel

Periksa konfigurasi jaringan atau cetak laporan tes nirkabel untuk bantuan mendiagnosis masalah koneksi jaringan.

1. Dari layar Depan, sentuh  (Nirkabel), lalu sentuh  (**Settings (Pengaturan)**).
2. Sentuh **Print Reports** (Laporan Cetak), lalu sentuh **Network Configuration Page** (Halaman Konfigurasi Jaringan) atau **Wireless Test Report** (Laporan Pengujian Nirkabel).

Cari pengaturan jaringan untuk koneksi nirkabel

Pilih satu dari pilihan pemecahan masalah berikut ini.

HP Print and Scan Doctor (HP Cetak dan Pindai Doctor)	HP Print and Scan Doctor (HP Cetak dan Pindai Doctor) merupakan utilitas yang dapat memberitahu Anda nama jaringan (SSID) dan katasandi (kunci jaringan). CATATAN: Utilitas ini hanya tersedia untuk sistem operasi Windows.
Gunakan wizard pemecahan masalah online HP	Pelajari cara untuk mencari nama jaringan Anda (SSID) dan katasandi nirkabel.

 **CATATAN:** HP Print and Scan Doctor (HP Cetak dan Pindai Doctor) dan wizard pemecahan masalah online HP mungkin tidak tersedia dalam semua bahasa.

Perbaiki koneksi Wi-Fi Direct

Gunakan wizard pemecahan masalah online HP	Pecahkan masalah Wi-Fi Direct Anda atau pelajari cara untuk mengkonfigurasi Wi-Fi Direct.
--	---

 **CATATAN:** Wizard pemecahan masalah online HP mungkin tidak tersedia dalam semua bahasa.

Baca petunjuk umum dalam Bantuan untuk Wi-Fi Direct pemecahan masalah

1. Periksa printer untuk memastikan bahwa Wi-Fi Direct telah dinyalakan:

- ▲ Dari panel kontrol printer, sentuh  (Wi-Fi Direct).
- 2. Dari komputer nirkabel atau perangkat mobile, aktifkan koneksi Wi-Fi, kemudian telusuri dan sambungkan ke nama Wi-Fi Direct printer Anda.
- 3. Masukkan katasandi Wi-Fi Direct ketika diminta.
- 4. Jika Anda menggunakan perangkat mobile, pastikan Anda telah menginstall aplikasi pencetakan yang kompatibel. Untuk informasi lebih lanjut tentang pencetakan mobile, kunjungi www.hp.com/global/us/en/eprint/mobile_printing_apps.html.

Ubah koneksi USB ke nirkabel

Pilih satu dari pilihan pemecahan masalah berikut ini.

HP Print and Scan Doctor (HP Cetak dan Pindai Doctor)	HP Print and Scan Doctor (HP Cetak dan Pindai Doctor) merupakan utilitas yang akan mencoba mendiagnosis dan memperbaiki masalah secara otomatis. CATATAN: Utilitas ini hanya tersedia untuk sistem operasi Windows.
Gunakan wizard pemecahan masalah online HP	Ubah koneksi USB ke nirkabel atau Wi-Fi Direct.

 **CATATAN:** HP Print and Scan Doctor (HP Cetak dan Pindai Doctor) dan wizard pemecahan masalah online HP mungkin tidak tersedia dalam semua bahasa.

[Mengubah jenis koneksi](#)

Memperbaiki koneksi Ethernet

Periksa kondisi berikut:

- Jaringan telah beroperasi dan hub, switch, atau router jaringan telah aktif.
- Kabel Ethernet telah terpasang ke printer dengan baik, dan lampu Ethernet di dekat konektor sudah menyala.
- Program antivirus, termasuk program proteksi spyware, tidak berdampak pada koneksi jaringan Anda ke printer. Jika Anda mengetahui bahwa antivirus atau perangkat lunak firewall mencegah terhubungnya komputer dari printer, [gunakan pemecahan masalah firewall online HP](#) untuk bantuan pemecahan masalah.
- [HP Print and Scan Doctor \(HP Cetak dan Pindai Doctor\)](#)

Jalankan HP Print and Scan Doctor (HP Cetak dan Pindai Doctor) untuk mengatasi masalah secara otomatis. Utilitas ini akan mencoba mendiagnosis dan memperbaiki masalah. HP Print and Scan Doctor (HP Cetak dan Pindai Doctor) mungkin tidak tersedia dalam semua bahasa.

Masalah perangkat keras printer

 **TIPS:** Jalankan [HP Print and Scan Doctor](#) untuk mendiagnosis dan memperbaiki secara otomatis masalah pencetakan, pemindaian, dan penyalinan. Aplikasi ini hanya tersedia dalam beberapa bahasa.

Printer tiba-tiba mati



- Periksa daya dan sambungan daya.
- Pastikan kabel daya tersambung dengan benar ke stopkontak listrik yang berfungsi.

Penyetelan kepala cetak gagal

- Jika proses penyetelan gagal, pastikan Anda sudah memuatkan kertas putih polos bekas pada baki masukan. Jika kertas berwarna sudah termuat pada baki masukan di saat Anda menyetel kartrid tinta, penyetelan akan gagal.
- Jika proses penyetelan berulang kali gagal, Anda mungkin perlu membersihkan kepala cetak, karena jika tak dibersihkan bagian sensornya bisa rusak. Untuk membersihkan kepala cetak, lihat [Memelihara kepala cetak dan kartrid tinta](#).
- Jika masalah berlanjut setelah kepala cetak dibersihkan, hubungi dukungan HP. Kunjungi www.hp.com/support. Situs web ini menyediakan informasi dan utilitas yang dapat membantu Anda mengatasi berbagai masalah umum pada printer. Jika diminta, pilih negara/wilayah Anda, kemudian klik **All HP Contacts (Semua Kontak HP)** (Hubungi HP) untuk informasi tentang cara menghubungi dukungan teknis.

Mengatasi gangguan fungsi pada printer

Selesaikan langkah berikut untuk mengatasi masalah tersebut.

1. Tekan tombol  (Daya) untuk mematikan printer.
2. Cabut kabel daya, lalu colokkan kembali.
3. Tekan tombol  (Daya) untuk menghidupkan printer.

Jika masih bermasalah, catat kode galat yang muncul dalam pesan, kemudian hubungi dukungan HP. Untuk informasi lebih lanjut tentang cara menghubungi dukungan HP, lihat [Dukungan HP](#).

Mendapatkan bantuan dari panel kontrol printer

Anda dapat menggunakan topik-topik dalam sistem bantuan printer untuk mempelajari tentang printer. Sejumlah topik dalam bantuan itu dilengkapi animasi yang akan memandu Anda dalam solusi-solusi prosedural, seperti cara mengatasi macet.

Untuk membuka topik bantuan dari panel kontrol printer, sentuh  (**Help** (Bantuan)) dari layar Depan.

Memahami laporan printer

Anda dapat mencetak laporan berikut untuk membantu mengatasi masalah printer.

- [Laporan status printer](#)
- [Halaman konfigurasi jaringan](#)
- [Laporan kualitas cetak](#)
- [Laporan tes nirkabel](#)
- [Laporan akses web](#)

Laporan status printer

Gunakan laporan status printer untuk melihat informasi printer aktif dan status kartrid tinta. Gunakan juga laporan status printer untuk membantu mengatasi masalah yang terjadi pada printer.

Laporan status printer juga berisi log tentang aktivitas terakhir.

Jika perlu menghubungi HP, Anda akan terbantu jika mencetak laporan status printer sebelum membuat panggilan.

Halaman konfigurasi jaringan

Jika printer terhubung ke jaringan, Anda dapat mencetak halaman konfigurasi jaringan untuk menampilkan pengaturan jaringan untuk printer dan daftar jaringan yang terdeteksi printer. Halaman terakhir laporan ini berisi daftar semua jaringan nirkabel yang dapat terdeteksi di area, disertai info kekuatan sinyal dan kanal yang akan digunakan. Informasi ini mungkin berguna saat Anda memilih kanal untuk jaringan Anda yang bebannya tidak berat sebab digunakan jaringan lain (yang akan meningkatkan performa jaringan).

Anda dapat menggunakan halaman konfigurasi jaringan untuk membantu memecahkan masalah konektivitas jaringan. Jika Anda perlu menghubungi HP, Anda akan terbantu jika sebelumnya mencetak dulu halaman ini.



Laporan kualitas cetak

Penyebab masalah kualitas cetak bisa beragam, antara lain pengaturan perangkat lunak, berkas gambar yang buruk, atau sistem pencetakannya sendiri. Jika Anda tidak puas dengan kualitas hasil cetak, halaman Diagnostik Kualitas Cetak dapat membantu Anda memastikan apakah sistem pencetakan berfungsi dengan benar.

Laporan tes nirkabel

Cetak laporan pengetesan nirkabel untuk informasi tentang koneksi nirkabel printer. Laporan pengetesan nirkabel menyajikan informasi tentang status printer, alamat perangkat keras (MAC), dan alamat IP. Jika printer dihubungkan ke jaringan, laporan pengetesan akan menampilkan informasi detail pengaturan jaringan.

Untuk mencetak laporan pengetesan nirkabel

1. Dari panel kontrol printer, sentuh tombol  (Nirkabel), lalu sentuh  (**Settings (Pengaturan)**).
2. Sentuh **Print Reports** (Cetak Laporan).
3. Sentuh **Wireless Test Report** (Laporan Tes Nirkabel).

Laporan akses web

Cetak laporan akses web untuk membantu mengidentifikasi masalah-masalah konektivitas internet yang dapat mempengaruhi Layanan Web.

Untuk mencetak laporan akses web

1. Dari panel kontrol printer, sentuh **Setup** .
2. Sentuh **Reports (Laporan)** .
3. Sentuh **Web Access Report** (Laporan Akses Web).

Mengatasi masalah menggunakan Layanan Web

Jika Anda mengalami masalah dalam menggunakan Layanan Web, seperti **HP ePrint** dan HP Printables, periksa kondisi berikut:

- Pastikan printer terhubung ke Internet menggunakan koneksi Ethernet atau nirkabel.



CATATAN: Anda tidak dapat menggunakan fitur-fitur web ini jika printer dihubungkan melalui kabel USB.

- Pastikan pembaruan produk terkini telah terinstal pada printer.
- Pastikan Layanan Web telah diaktifkan di printer. Untuk informasi lebih lanjut, lihat [Mengonfigurasi Layanan Web](#).
- Pastikan hub, switch, atau perute jaringan dihidupkan dan dapat berfungsi.
- Jika Anda menghubungkan printer ke jaringan melalui Ethernet, pastikan Anda tidak menghubungkannya menggunakan kabel telepon atau kabel silang, dan kabel Ethernet tersebut terhubung ke printer dengan aman. Untuk informasi lebih lanjut, lihat [Masalah jaringan dan koneksi](#).
- Jika Anda menghubungkan printer melalui koneksi nirkabel, pastikan jaringan nirkabel berfungsi dengan baik. Untuk informasi lebih lanjut, lihat [Masalah jaringan dan koneksi](#).
- Jika Anda menggunakan **HP ePrint**, periksa kondisi berikut:
 - Pastikan alamat email printer sudah benar.
 - Pastikan hanya ada satu alamat email printer yang tercantum pada baris “To” (Ke) pesan email. Jika alamat email lainnya dicantumkan pada baris “To” (Ke), lampiran yang Anda kirim tidak akan dicetak.
 - Pastikan Anda mengirim dokumen yang sesuai dengan persyaratan **HP ePrint**. Untuk informasi lebih lanjut, kunjungi HP Connected di www.hpconnected.com.
- Jika jaringan Anda menggunakan pengaturan proxy saat menyambung ke Internet, pastikan pengaturan proxy yang Anda masukkan benar:
 - Periksa pengaturan yang akan digunakan browser web yang sedang Anda gunakan (seperti Internet Explorer, Firefox, atau Safari).
 - Konsultasikan dengan administrator atau orang TI yang bertanggung jawab menyiapkan firewall.
Jika pengaturan proksi yang digunakan firewall Anda telah berubah, Anda harus memperbarui pengaturannya dalam panel kontrol printer atau server web tertanam. Jika pengaturan ini tidak diperbarui, Anda tidak akan dapat menggunakan Layanan Web.
Untuk informasi lebih lanjut, lihat [Mengonfigurasi Layanan Web](#).



TIPS: Untuk informasi selengkapnya tentang cara menyiapkan dan menggunakan Layanan Web, kunjungi HP Connected di www.hpconnected.com.

Memeliharakan printer

Apa yang ingin Anda lakukan?

Membersihkan kaca pemindai

Debu atau kotoran pada kaca, bagian dalam sungkup, atau bingkai pemindai dapat memperlambat kinerja, menurunkan kualitas pindaian, dan mempengaruhi tingkat akurasi fitur-fitur khusus, seperti penyesuaian salinan ke ukuran halaman tertentu.

Untuk membersihkan kaca pemindai

⚠ PERINGATAN! Sebelum membersihkan printer, matikan printer dengan menekan tombol  (Daya) dan melepas kabel daya dari stopkontak listrik.

1. Angkat sungkup pemindai.

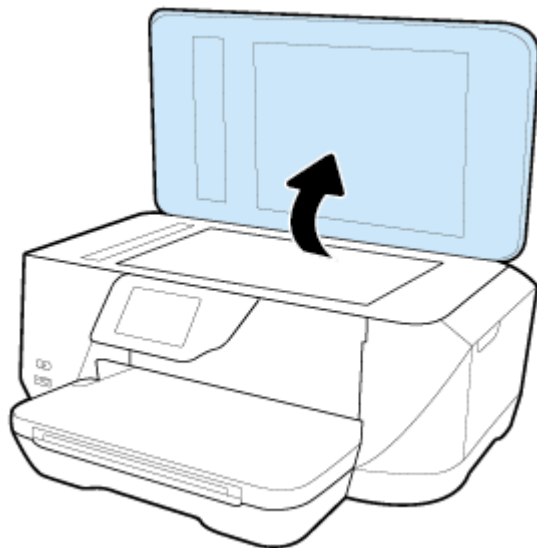

2. Bersihkan kaca dan bagian dalam sungkup menggunakan kain yang lembut, tidak berbulu dan telah disemprot dengan cairan pembersih kaca berdaya pembersih ringan.

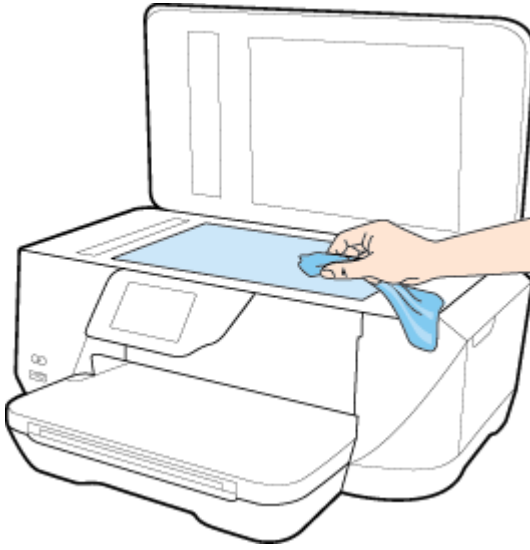

⚠ PERHATIAN: Gunakan hanya pembersih kaca untuk membersihkan kaca pemindai. Hindari pembersih yang mengandung bahan abrasif, asetona, benzena, dan karbon tetraklorida, yang dapat merusak kaca pindai. Hindari alkohol isopropil karena dapat meninggalkan goresan pada kaca.

PERHATIAN: Jangan semprotkan pembersih kaca langsung pada kaca. Jika pembersih kaca terlalu banyak disemprotkan, bahan pembersih tersebut dapat merembes ke bawah kaca dan merusak pemindai.

3. Tutup sungkup pemindai, kemudian hidupkan printer.

Membersihkan bagian luar

⚠ PERINGATAN! Sebelum membersihkan printer, matikan printer dengan menekan tombol  (Daya) dan melepas kabel daya dari stopkontak listrik.

Gunakan kain yang lembut, lembab, dan tidak berbulu untuk menyeka debu, noda, dan kotoran pada kotak mesin (case) printer. Jauhkan cairan dari bagian dalam dan panel kontrol printer.

Membersihkan pengumpan dokumen

Jika pengumpan dokumen mengambil beberapa kertas sekaligus atau malah tidak mau mengambil kertas polos, Anda harus membersihkan unit rol dan bantal separasi.

Untuk membersihkan rol atau bantal separasi

⚠ PERINGATAN! Sebelum membersihkan printer, matikan printer dengan menekan tombol  (Daya) dan melepas kabel daya dari stopkontak listrik.

1. Pindahkan semua dokumen sumber dari baki pengumpan dokumen.

2. Angkat tutup pengumpan dokumen.

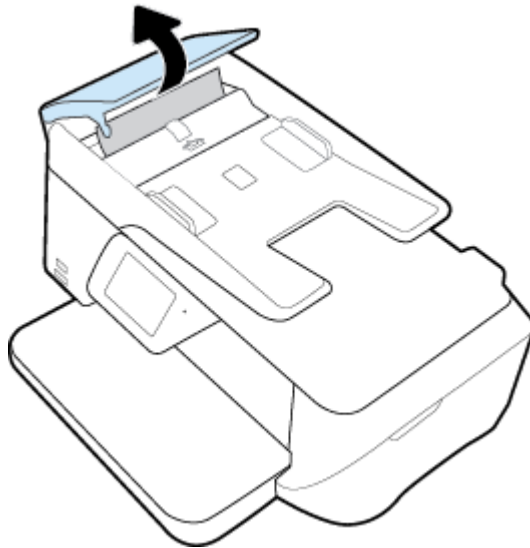

Dengan begitu Anda bisa dengan mudah mengakses rol (1) dan bantal separasi (2).

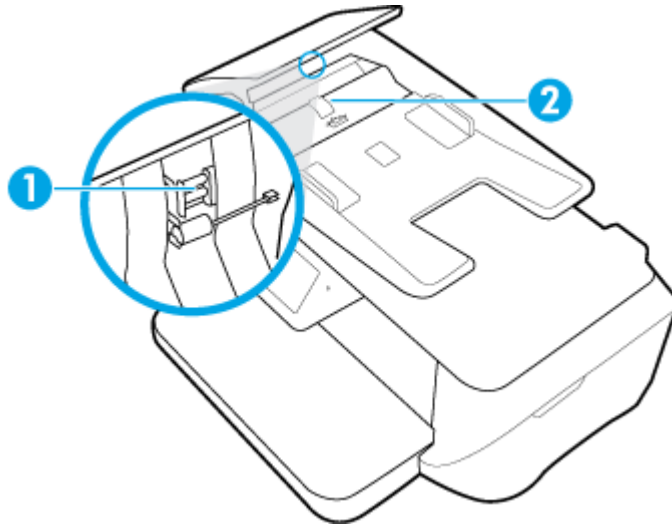

1	Rol
2	Bantal separasi

3. Basahi sedikit kain bersih yang tidak berbulu dengan air suling, lalu peras kelebihan airnya.
4. Gunakan kain basah untuk menyeka residu dari rol atau bantal separasi.

 **CATATAN:** Jika residu tidak hilang dengan menggunakan air suling, coba gunakan alkohol (gosok) isopropil.

5. Tutup penutup pengumpan dokumen.

Memelihara kepala cetak dan kartrid tinta

Jika Anda mengalami masalah dengan pencetakan, Anda mungkin menghadapi masalah dengan kepala cetak. Anda harus melakukan prosedur di bagian berikut ini hanya jika diperintahkan untuk melakukannya saat menyelesaikan masalah kualitas cetak.

Melakukan prosedur penyetelan dan pembersihan yang tidak perlu dapat membuang-buang tinta dan memperpendek masa pakai kartrid.

- Bersihkan kepala cetak jika pada hasil cetak Anda terdapat goresan atau kesalahan warna ataupun warna yang hilang.

Ada tiga tahap pembersihan. Setiap tahap berlangsung selama dua menit, menggunakan selembar kertas, dan menggunakan jumlah tinta yang lebih banyak. Usai tiap tahap, periksa kualitas halaman tercetak. Anda hanya boleh memulai tahap pembersihan berikutnya jika kualitas cetak buruk.

Jika kualitas hasil cetak masih terlihat buruk setelah Anda menyelesaikan semua tahap pembersihan, coba selaraskan printer. Jika kualitas cetak masih bermasalah setelah dilakukan pembersihan dan penyetelan, hubungi dukungan HP. Untuk informasi lebih lanjut, lihat [Dukungan HP](#).

- Setel printer jika halaman status printer memperlihatkan adanya goresan atau garis-garis putih di salahsatu blok warna, atau jika Anda mengalami masalah kualitas pada hasil cetak Anda.

Printer secara otomatis akan menyetel kepala cetak saat proses setup awal.



CATATAN: Mekanisme pembersihan menggunakan tinta. Jadi, bersihkan kepala cetak hanya bila perlu. Proses pembersihan berlangsung beberapa menit. Proses ini mungkin sedikit menimbulkan suara.

Printer yang tidak dimatikan dengan tertib bisa menyebabkan masalah kualitas cetak.

Untuk membersihkan atau meluruskan kepala cetak

1. Muatkan kertas putih berukuran Letter atau A4 ke dalam baki masukan. Untuk informasi lebih lanjut, lihat [Memuatkan kertas](#).
2. Dari layar panel kontrol printer, sentuh **Setup**.
3. Sentuh **Printer Maintenance (Pemeliharaan Printer)**, tentukan pilihan yang diinginkan, kemudian ikuti petunjuk pada layar.



CATATAN: Hal yang sama bisa Anda lakukan dari perangkat lunak printer HP atau server web tertanam (EWS). Untuk mengakses perangkat lunak atau EWS, lihat [Membuka server web tertanam](#).

Mengembalikan pengaturan dan nilai standar

Jika Anda telah menonaktifkan sejumlah fungsi atau mengubah beberapa pengaturan, dan ingin mengubahnya kembali, Anda dapat mengembalikan printer ke pengaturan standar pabrik atau pengaturan awal jaringan.

Untuk mengembalikan printer ke pengaturan awal pabrik

1. Dari layar panel kontrol printer, sentuh **Setup**.
2. Sentuh **Printer Maintenance (Pemeliharaan Printer)**.
3. Sentuh **Restore** (Kembalikan).
4. Sentuh **Restore Settings** (Kembalikan Pengaturan).
5. Pilih fungsi yang ingin Anda kembalikan ke pengaturan standar pabrik:
 - Copy (Salin)
 - Scan (Pindai)
 - Fax (Faks)
 - Photo (Foto)

- Network (Jaringan)
- Web Services (Layanan Web)
- Printer Setup (Pengesetan Printer)

Sentuh **Restore** (Kembalikan).

Sebuah pesan akan muncul menunjukkan bahwa pengaturan akan dikembalikan.

6. Sentuh **Yes** [Ya].

Untuk mengembalikan printer ke pengaturan standar pabrik

1. Dari panel kontrol printer, sentuh **Setup** .
2. Sentuh **Printer Maintenance (Pemeliharaan Printer)** .
3. Sentuh **Restore** (Kembalikan).
4. Sentuh **Restore Factory Defaults** (Kembalikan Pengaturan Standar Pabrik).

Sebuah pesan akan muncul menunjukkan bahwa pengaturan standar pabrik akan dikembalikan.

5. Sentuh **Restore** (Kembalikan).

Untuk mengembalikan printer ke pengaturan awal jaringan

1. Dari panel kontrol printer, sentuh **Setup** .
2. Sentuh **Network Setup** (Pengesetan Jaringan).
3. Sentuh **Restore Network Settings** (Kembalikan Pengaturan Jaringan).

Sebuah pesan akan muncul menunjukkan bahwa pengaturan standar jaringan akan dikembalikan.

4. Sentuh **Yes** (Ya).
5. Cetak halaman pengaturan jaringan dan verifikasi bahwa pengaturan jaringan telah diset ulang.



CATATAN: Pengaturan nirkabel yang telah dikonfigurasi sebelumnya akan dihapus setelah Anda mengeset ulang pengaturan jaringan printer.



TIPS: Untuk informasi dan utilitas yang dapat membantu Anda mengatasi berbagai masalah umum printer, kunjungi situs web dukungan online HP di www.hp.com/support .

(Windows) Jalankan [HP Print and Scan Doctor](#) untuk mendiagnosis dan memperbaiki secara otomatis masalah pencetakan, pemindaian, dan penyalinan. Aplikasi ini hanya tersedia dalam beberapa bahasa.

Dukungan HP

Untuk informasi dukungan dan pembaruan produk terkini, kunjungi HP OfficeJet seri 7510 support website at www.hp.com/support. Dukungan online HP menyediakan berbagai pilihan bantuan untuk printer Anda:



Driver & unduhan: Mengunduh pembaruan dan driver perangkat lunak, serta manual produk dan dokumentasi yang disertakan dalam kemasan dengan printer Anda.



Forum dukungan HP: Kunjungi Forum Dukungan HP untuk jawaban atas pertanyaan dan masalah umum. Anda dapat melihat pertanyaan yang diajukan oleh pelanggan HP lainnya, atau menekan masuk dan mengajukan pertanyaan dan komentar Anda sendiri.



Pemecahan masalah: Gunakan alat online HP untuk mendeteksi printer Anda dan mencari solusi yang dianjurkan.

Hubungi HP

Jika Anda membutuhkan bantuan dari perwakilan dukungan teknis HP, kunjungi [Contact Support website](#). Pilihan kontak berikut tersedia dengan bebas biaya untuk pelanggan dalam masa jaminan yang berlaku (Agen HP- bantuan dukungan untuk pelanggan di luar masa jaminan yang berlaku akan dikenakan biaya):



Chat dengan agen online dukungan HP.



Hubungi agen dukungan HP.

Saat menghubungi dukungan HP, siapkan informasi berikut ini:

- Nama produk (tertera di printer, seperti HP OfficeJet 7510A atau HP OfficeJet 7512A)
- Nomor produk (terletak di dekat area akses kartrid)

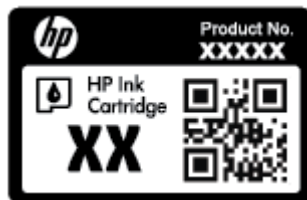

- Nomor seri (tertera di bagian belakang atau dasar printer)

Daftarkan printer

Hanya dengan beberapa menit untuk mendaftar, Anda dapat menikmati layanan yang lebih cepat, dukungan yang lebih efisien, dan pesan peringatan dukungan produk. Jika Anda tidak mendaftarkan printer sewaktu menginstal perangkat lunak, Anda dapat mendaftarkannya sekarang di <http://www.register.hp.com>.

Pilihan jaminan lainnya

Tersedia program perpanjangan layanan untuk HP OfficeJet seri 7510 dengan tambahan biaya. Kunjungi www.hp.com/support, pilih negara/kawasan dan bahasa Anda, lalu telusuri pilihan jaminan yang diperpanjang yang tersedia untuk printer Anda.

A Informasi teknis

Bagian ini berisi topik berikut:

- [Spesifikasi](#)
- [Informasi pengaturan](#)
- [Program penanganan produk ramah lingkungan](#)

Spesifikasi

Untuk informasi lebih lanjut, kunjungi www.hp.com/support . Pilih negara atau wilayah Anda. Klik **Product Support & Troubleshooting** (Dukungan Produk & Pemecahan Masalah). Masukkan nama yang ditampilkan di bagian depan printer, lalu pilih **Search** (Cari). Klik **Product information** (Informasi produk), lalu klik **Product specifications** (Spesifikasi produk).

Persyaratan sistem

- Persyaratan perangkat lunak dan sistem dapat ditemukan dalam berkas Readme pada CD perangkat lunak printer HP yang diberikan bersama printer Anda.
- Untuk informasi tentang rilis dan dukungan sistem operasi, kunjungi situs web dukungan online HP di www.hp.com/support .

Spesifikasi lingkungan

- Suhu pengoperasian: 5° s.d 40° C (41° s.d 104° F)
- Kelembaban pengoperasian: RH 15 s.d 80% tanpa pengembunan
- Kondisi pengoperasian yang disarankan: 15° s.d 32° C (59° s.d 90° F)
- Kelembaban relatif yang disarankan: 20 s.d 80% tanpa pengembunan

Kapasitas baki masukan

- Lembar kertas biasa (60 s.d 105 g/m² [16 s.d 28 pon]): Hingga 250
- Amplop: Hingga 30
- Kartu indeks: Hingga 80
- Lembar kertas foto: Hingga 60

Kapasitas baki keluaran

- Lembar kertas biasa (60 s.d 105 g/m² [16 s.d 28 pon]): Hingga 75

Kapasitas pengumpanan dokumen

- Lembar kertas biasa (60 s.d 90 g/m² [16 s.d 24 pon]): Hingga 35

Ukuran dan berat kertas

Untuk daftar lengkap ukuran kertas yang didukung, lihat perangkat lunak printer HP.

- Kertas biasa: 60 s.d 105 g/m² (16 s.d 28 pon)
- Amplop: 75 s.d 90 g/m² (20 s.d 24 pon)
- Kartu: Hingga 200 g/m² (maksimum 110 pon indeks)
- Kertas foto: 300 g/m² (80 pon)

Spesifikasi cetak

- Kecepatan cetak bervariasi sesuai kompleksitas dokumen dan model printer
- Metode: officejet termal menetes sesuai permintaan
- Bahasa: PCL3 GUI
- Resolusi cetak:

Untuk daftar resolusi cetak yang didukung, kunjungi situs web dukungan di HP OfficeJet seri 7510www.hp.com/support.

- Set margin minimum:

Margin dokumen harus sama (atau lebih dari) pengaturan margin dalam orientasi tegak.

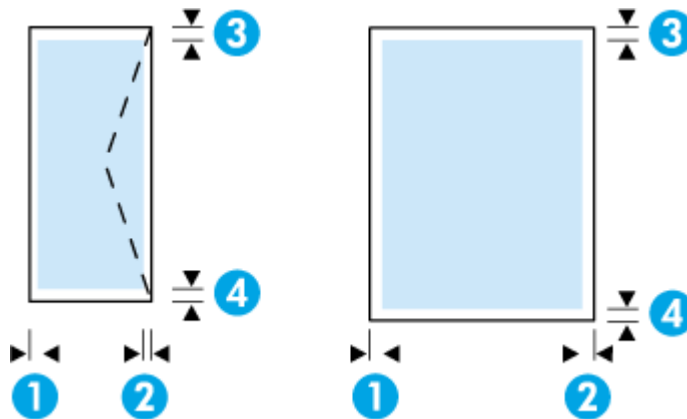

Media	(1) Margin kiri	(2) Margin kanan	(3) Margin atas	(4) Margin bawah
U.S. Letter	3,3 mm (0,13 inci)	3,3 mm (0,13 inci)	3,3 mm (0,13 inci)	3,3 mm (0,13 inci)
U.S. Legal				
A4				
U.S. Executive				
Pernyataan AS				
8,5 x 13 inci				
B5				
A5				
Kartu				
Media foto				
11 x 14 inci	5 mm (0,197 inci)	5 mm (0,197 inci)	5 mm (0,197 inci)	5 mm (0,197 inci)

Media	(1) Margin kiri	(2) Margin kanan	(3) Margin atas	(4) Margin bawah
12 x 12 inci				
B4 (JIS)				
Tabloid (11 x 17 inci)				
Super B (13 x 19 inci)				
A3				
A3+				
Amplop	3,3 mm (0,13 inci)	3,3 mm (0,13 inci)	16,5 mm (0,65 inci)	16,5 mm (0,65 inci)
Media ukuran suaian	3 mm (0,125 inci)	3 mm (0,125 inci)	3 mm (0,125 inci)	3 mm (0,125 inci)

Spesifikasi salin

- Pemrosesan gambar digital
- Kecepatan fotokopi bervariasi sesuai kompleksitas dokumen dan model printer
- Hingga 99 salinan dari dokumen sumber
- Zum digital: dari 25 s.d 400%
- Pas ke halaman, tayang dulu salinan

Spesifikasi pindai

- Resolusi: Hingga 1200 x 1200 ppi optik
Untuk informasi lebih lanjut mengenai resolusi pindai, lihat perangkat lunak printer HP.
- Warna: Warna 24-bit, skala abu-abu 8-bit (256 tingkat abu-abu)
- Ukuran pindai maksimum:
 - Kaca pemindai: 216 x 356 mm (8,5 x 14 inci)
 - Pengumpan dokumen: 216 x 356 mm (8,5 x 14 inci)

Spesifikasi faks

- Kemampuan walk-up faks hitam putih dan warna.
- Hingga 100 panggilan cepat.
- Memori hingga 100-halaman (sesuai Tes Gambar #1 ITU-T pada resolusi standar). Semakin kompleks halaman atau tinggi tingkat resolusi semakin lama waktu dan lebih banyak memori yang dibutuhkan.
- Menerima dan mengirim faks secara manual.
- Panggil ulang otomatis sampai lima kali jika sibuk (berbeda-beda tiap negara/wilayah).
- Panggil ulang otomatis sampai dua kali jika tidak ada jawaban (berbeda-beda tiap negara/wilayah)
- Panggil ulang otomatis sampai lima kali jika ada masalah komunikasi (berbeda-beda tiap negara/wilayah).
- Konfirmasi dan laporan aktivitas.
- Faks CCITT/ITU Grup 3 dengan Mode Koreksi Galat.

- Transmisi sampai dengan 33,6 Kbps.
- Kecepatan 4 detik per halaman pada 33,6 Kbps (berdasarkan tes gambar ITU-T #1 pada resolusi standar). Semakin kompleks halaman atau tinggi resolusi semakin lama waktu dan lebih banyak memori yang dibutuhkan.
- Deteksi dering dengan peralihan otomatis faks/mesin penjawab.
- Resolusi faks:

	Foto (dpi)	Sangat Baik (dpi)	Baik (dpi)	Standar (dpi)
Hitam	203 x 196 (8-bit skala abu-abu)	300 x 300	203 x 196	203 x 98
Warna	200 x 200	200 x 200	200 x 200	200 x 200

- Spesifikasi Faks ke PC
 - Tipe berkas yang didukung: TIFF dan PDF
 - Jenis faks yang didukung: faks hitam putih

Perkiraan jumlah cetak halaman dari kartrid

- Kunjungi www.hp.com/go/learnaboutsupplies untuk informasi lebih lanjut tentang perkiraan jumlah cetak halaman dari kartrid.

Informasi pengaturan

Printer ini memenuhi persyaratan produk dari lembaga pengaturan di negara/wilayah Anda.

Bagian ini berisi topik berikut:

- [Nomor Model Pengaturan](#)
- [Pernyataan FCC](#)
- [Maklumat bagi pengguna di Korea](#)
- [Pernyataan kepatuhan VCCI \(Kelas B\) untuk pengguna di Jepang](#)
- [Maklumat kabel daya bagi pengguna di Jepang](#)
- [Pernyataan tentang emisi kebisingan untuk Jerman](#)
- [Maklumat tempat penayangan visual untuk di Jerman](#)
- [Maklumat bagi pengguna jaringan telepon di Amerika Serikat: Ketentuan FCC](#)
- [Maklumat bagi pengguna jaringan telepon di Kanada](#)
- [Maklumat bagi pengguna jaringan telepon di Jerman](#)
- [Pernyataan faks kabel di Australia](#)
- [Maklumat Pengaturan Uni Eropa](#)
 - [Produk-produk dengan Adaptor AC eksternal](#)
 - [Produk-produk dengan fungsionalitas nirkabel](#)
 - [Deklarasi jaringan telepon Eropa \(Modem/Faks\)](#)
- [Deklarasi kesesuaian](#)

- Informasi pengaturan untuk produk nirkabel
 - Paparan terhadap radiasi frekuensi radio
 - Maklumat bagi pengguna di Brazil
 - Maklumat bagi pengguna di Kanada
 - Maklumat bagi pengguna di Taiwan
 - Maklumat bagi pengguna di Meksiko
 - Maklumat bagi pengguna di Jepang
 - Maklumat bagi pengguna di Korea

Nomor Model Pengaturan

Untuk tujuan identifikasi pengaturan, produk Anda memiliki Nomor Pengaturan Model. Nomor Pengaturan Model untuk produk Anda adalah SNPRC-1103-01. Nomor resmi ini berbeda dengan nama pemasaran (HP OfficeJet 7510 Wide Format All-in-One Printer series) atau nomor produk (G3J47A atau K1Z44A).

Pernyataan FCC

FCC statement

The United States Federal Communications Commission (in 47 CFR 15.105) has specified that the following notice be brought to the attention of users of this product.

This equipment has been tested and found to comply with the limits for a Class B digital device, pursuant to Part 15 of the FCC Rules. These limits are designed to provide reasonable protection against harmful interference in a residential installation. This equipment generates, uses and can radiate radio frequency energy and, if not installed and used in accordance with the instructions, may cause harmful interference to radio communications. However, there is no guarantee that interference will not occur in a particular installation. If this equipment does cause harmful interference to radio or television reception, which can be determined by turning the equipment off and on, the user is encouraged to try to correct the interference by one or more of the following measures:

- Reorient or relocate the receiving antenna.
- Increase the separation between the equipment and the receiver.
- Connect the equipment into an outlet on a circuit different from that to which the receiver is connected.
- Consult the dealer or an experienced radio/TV technician for help.

For further information, contact:

Manager of Corporate Product Regulations
 Hewlett-Packard Company
 3000 Hanover Street
 Palo Alto, Ca 94304
 (650) 857-1501

Modifications (part 15.21)

The FCC requires the user to be notified that any changes or modifications made to this device that are not expressly approved by HP may void the user's authority to operate the equipment.

This device complies with Part 15 of the FCC Rules. Operation is subject to the following two conditions: (1) this device may not cause harmful interference, and (2) this device must accept any interference received, including interference that may cause undesired operation.

Maklumat bagi pengguna di Korea

B 급 기기 (가정용 방송통신기기)	이 기기는 가정용(B급)으로 전자파적합등록을 한 기기로서 주로 가정에서 사용하는 것을 목적으로 하며, 모든 지역에서 사용할 수 있습니다.
------------------------	--

Pernyataan kepatuhan VCCI (Kelas B) untuk pengguna di Jepang

この装置は、クラスB情報技術装置です。この装置は、家庭環境で使用することを目的としていますが、この装置がラジオやテレビジョン受信機に近接して使用されると、受信障害を引き起こすことがあります。取扱説明書に従って正しい取り扱いをして下さい。

VCCI-B

Maklumat kabel daya bagi pengguna di Jepang

製品には、同梱された電源コードをお使い下さい。
同梱された電源コードは、他の製品では使用出来ません。

Pernyataan tentang emisi kebisingan untuk Jerman

Geräuschemission

LpA < 70 dB am Arbeitsplatz im Normalbetrieb nach DIN 45635 T. 19

Maklumat tempat penayangan visual untuk di Jerman

GS-Erklärung (Deutschland)

Das Gerät ist nicht für die Benutzung im unmittelbaren Gesichtsfeld am Bildschirmarbeitsplatz vorgesehen. Um störende Reflexionen am Bildschirmarbeitsplatz zu vermeiden, darf dieses Produkt nicht im unmittelbaren Gesichtsfeld platziert werden.

Maklumat bagi pengguna jaringan telepon di Amerika Serikat: Ketentuan FCC

Notice to users of the U.S Telephone network: FCC requirements

This equipment complies with Part 68 of the FCC rules and the requirements adopted by the ACTA. On the rear (or bottom) of this equipment is a label that contains, among other information, a product identifier in the format US:AAAEQ##TXXXX. If requested, this number must be provided to the telephone company.

Applicable connector jack Universal Service Order Codes ("USOC") for the Equipment is: RJ-11C.

A plug and jack used to connect this equipment to the premises wiring and telephone network must comply with the applicable FCC Part 68 rules and requirements adopted by the ACTA. A compliant telephone cord and modular plug is provided with this product. It is designed to be connected to a compatible modular jack that is also compliant. See installation instructions for details.

The REN is used to determine the number of devices that may be connected to a telephone line. Excessive RENs on a telephone line may result in the devices not ringing in response to an incoming call. In most but not all areas, the sum of RENs should not exceed five (5.0). To be certain of the number of devices that may be connected to a line, as determined by the total RENs, contact the local telephone company. For products approved after July 23, 2001, the REN for this product is part of the product identifier that has the format US:AAAEQ##TXXXX. The digits represented by ## are the REN without a decimal point (e.g., 00 is a REN of 0.0).

If this equipment causes harm to the telephone network, the telephone company will notify you in advance that temporary discontinuance of service may be required. But if advance notice isn't practical, the telephone company will notify the customer as soon as possible. Also, you will be advised of your right to file a complaint with the FCC if you believe it is necessary.

The telephone company may make changes in its facilities, equipment, operations or procedures that could affect the operation of the equipment. If this happens the telephone company will provide advance notice in order for you to make necessary modifications to maintain uninterrupted service.

If trouble is experienced with this equipment, please contact the manufacturer, or look elsewhere in this manual, for repair or warranty information. If the equipment is causing harm to the telephone network, the telephone company may request that you disconnect the equipment until the problem is resolved.

Connection to party line service is subject to state tariffs. Contact the state public utility commission, public service commission or corporation commission for information.

If your home has specially wired alarm equipment connected to the telephone line, ensure the installation of this equipment does not disable your alarm equipment. If you have questions about what will disable alarm equipment, consult your telephone company or a qualified installer.

WHEN PROGRAMMING EMERGENCY NUMBERS AND/OR MAKING TEST CALLS TO EMERGENCY NUMBERS:

- 1) Remain on the line and briefly explain to the dispatcher the reason for the call.
- 2) Perform such activities in the off-peak hours, such as early morning or late evenings.



Note The FCC hearing aid compatibility rules for telephones are not applicable to this equipment.

The Telephone Consumer Protection Act of 1991 makes it unlawful for any person to use a computer or other electronic device, including FAX machines, to send any message unless such message clearly contains in a margin at the top or bottom of each transmitted page or on the first page of the transmission, the date and time it is sent and an identification of the business or other entity, or other individual sending the message and the telephone number of the sending machine or such business, other entity, or individual. (The telephone number provided may not be a 900 number or any other number for which charges exceed local or long-distance transmission charges.)

In order to program this information into your FAX machine, you should complete the steps described in the software.

Maklumat bagi pengguna jaringan telepon di Kanada

Note à l'attention des utilisateurs du réseau téléphonique canadien/Notice to users of the Canadian telephone network

Cet appareil est conforme aux spécifications techniques des équipements terminaux d'Industrie Canada. Le numéro d'enregistrement atteste de la conformité de l'appareil. L'abréviation IC qui précède le numéro d'enregistrement indique que l'enregistrement a été effectué dans le cadre d'une Déclaration de conformité stipulant que les spécifications techniques d'Industrie Canada ont été respectées. Néanmoins, cette abréviation ne signifie en aucun cas que l'appareil a été validé par Industrie Canada.

Pour leur propre sécurité, les utilisateurs doivent s'assurer que les prises électriques reliées à la terre de la source d'alimentation, des lignes téléphoniques et du circuit métallique d'alimentation en eau sont, le cas échéant, branchées les unes aux autres. Cette précaution est particulièrement importante dans les zones rurales.



Remarque Le numéro REN (Ringer Equivalence Number) attribué à chaque appareil terminal fournit une indication sur le nombre maximal de terminaux qui peuvent être connectés à une interface téléphonique. La terminaison d'une interface peut se composer de n'importe quelle combinaison d'appareils, à condition que le total des numéros REN ne dépasse pas 5.

Basé sur les résultats de tests FCC Partie 68, le numéro REN de ce produit est 0.0B.

This equipment meets the applicable Industry Canada Terminal Equipment Technical Specifications. This is confirmed by the registration number. The abbreviation IC before the registration number signifies that registration was performed based on a Declaration of Conformity indicating that Industry Canada technical specifications were met. It does not imply that Industry Canada approved the equipment.

Users should ensure for their own protection that the electrical ground connections of the power utility, telephone lines and internal metallic water pipe system, if present, are connected together. This precaution might be particularly important in rural areas.



Note The REN (Ringer Equivalence Number) assigned to each terminal device provides an indication of the maximum number of terminals allowed to be connected to a telephone interface. The termination on an interface might consist of any combination of devices subject only to the requirement that the sum of the Ringer Equivalence Numbers of all the devices does not exceed 5.

The REN for this product is 0.0B, based on FCC Part 68 test results.

Maklumat bagi pengguna jaringan telepon di Jerman

Hinweis für Benutzer des deutschen Telefonnetzes

Dieses HP-Fax ist nur für den Anschluss eines analogen Public Switched Telephone Network (PSTN) gedacht. Schließen Sie den TAE N-Telefonstecker, der im Lieferumfang des HP All-in-One enthalten ist, an die Wandsteckdose (TAE 6) Code N an. Dieses HP-Fax kann als einzelnes Gerät und/oder in Verbindung (mit seriellen Anschluss) mit anderen zugelassenen Endgeräten verwendet werden.

Pernyataan faks kabel di Australia

In Australia, the HP device must be connected to Telecommunication Network through a line cord which meets the requirements of the Technical Standard AS/ACIF S008.

Maklumat Pengaturan Uni Eropa



Produk-produk bertanda CE dipastikan telah memenuhi satu atau beberapa Petunjuk UE berikut, sebagaimana yang berlaku: Petunjuk Tegangan Rendah 2006/95/EC, Petunjuk EMC 2004/108/EC, Petunjuk Ecodesign 2009/125/EC, Petunjuk R&TTE 1999/5/EC, Petunjuk RoHS 2011/65/EU. Kepatuhan terhadap semua petunjuk ini dinilai melalui Standar yang Saling Disesuaikan dan berlaku di Eropa. Deklarasi Kesesuaian juga dapat ditemukan di situs web berikut: www.hp.com/go/certificates (Cari dengan nama model produk atau Nomor Mode Pengaturannya (Regulatory Model Number/RMN), yang dapat ditemukan pada label pengaturan.)

Pusat kontak urusan pengaturan adalah:

Hewlett-Packard GmbH, Dept./MS: HQ-TRE, Herrenberger Strasse 140, 71034 Boeblingen, GERMANY

Produk-produk dengan Adaptor AC eksternal

Pemenuhan produk ini terhadap CE hanya berlaku jika produk diberi daya dengan adaptor AC yang sesuai bertanda CE yang disediakan oleh HP.

Produk-produk dengan fungsionalitas nirkabel

EMF

- Produk ini memenuhi pedoman internasional (ICNIRP) untuk paparan terhadap radiasi frekuensi radio. Jika produk dilengkapi dengan unit pemancar dan penerima frekuensi radio, maka jarak 20 cm dari perangkat saat penggunaan normal dipastikan memenuhi tingkat paparan frekuensi radio yang sesuai dengan persyaratan UE.

Fungsionalitas nirkabel di Eropa

- Produk ini dirancang untuk digunakan tanpa batasan apapun di seluruh negara/wilayah UE, ditambah Islandia, Liechtenstein, Norwegia, dan Swiss.

Deklarasi jaringan telepon Eropa (Modem/Faks)

Produk-produk HP dengan kemampuan Faks dipastikan memenuhi persyaratan dalam Petunjuk R&TTE 1999/5/EC (Annex II) dan karenanya memiliki tanda CE. Namun, karena terdapat perbedaan antar tiap PSTN di negara/wilayah masing-masing, maka pengesahannya tidak secara otomatis memberikan jaminan tanpa syarat akan keberhasilan pengoperasian di setiap titik terminasi jaringan PSTN. Jika terjadi masalah, hubungi pihak pemasok perangkat terlebih dahulu.

Deklarasi kesesuaian



DECLARATION OF CONFORMITY

according to ISO/IEC 17050-1 and EN 17050-1

DoC #: SNPRC-1103-01

Supplier's Name: Hewlett-Packard Company
Supplier's Address: 138 Depot Road, #04-01, Singapore 109683

declares, that the product
Product Name and Model: HP Officejet 7610 Wide Format e-All-in- One, HP Officejet 7612 Wide Format e-All-in-One, **HP OfficeJet 7510 Wide Format All-in-One, HP OfficeJet 7512 Wide Format All-in-One and HP OfficeJet 7510 Wide Format All-in-One Series.**

Regulatory Model Number: ¹⁾ SNPRC-1103-01
Product Options: All
Power Adapter: External, 0957-2304 & 0957-2305 [See 3 under Additional Information]
Radio Module Number: SDGOB-1191/ **SDGOB-1391** [See 4 under Additional Information]

conforms to the following Product Specifications and Regulations:

EMC: CISPR 22:2008 / EN55022:2010 Class B
EN 55024:2010
EN 61000-3-2:2006+A1:2009+A2:2009
EN 61000-3-3:2008
FCC CFR 47, Part 15 / ICES-003, Issue 4

Safety: IEC 60950-1:2005 (2nd Edition)+A1:2009 / EN 60950-1:2006+A11:2009+A1:2010+A12:2011
EN 62479:2010

Telecom: EN 301 489-1 V1.9.2/ EN 301 489-17 V2.1.1
EN 300 328 V1.7.1
FCC Rules and Regulations 47 CFR Part 68
TIA-968-B Telecommunications – Telephone Terminal Equipment Technical Requirements for Connection of Terminal Equipment to the Telephone Network (Sep 2009)
ES 203 021-2/-3 V2.1.2
CS-03, Part I, Issue 9, Amendment 4, December 2010
EN 62311:2008

Energy: Regulation (EC) No. 1275/2008
ENERGY STAR® Qualified Imaging Equipment Operational Mode (OM) Test Procedure
Regulation (EC) No. 278/2009
Test Method for Calculating the Energy Efficiency of Single-Voltage External Ac-Dc and Ac-Ac Power Supplies (August 11, 2004)

RoHS: EN 50581:2012

This device complies with part 15 of the FCC Rules. Operation is subject to the following two conditions:

(1) This device may not cause harmful interference, and (2) this device must accept any interference received, including interference that may cause undesired operation.

The product herewith complies with the requirements of the Low Voltage Directive 2006/95/EC, the EMC Directive 2004/108/EC, the Ecodesign Directive 2009/125/EC, the RoHS Directive 2011/95/EU and carries the **CE** marking accordingly.

Additional Information:

- 1) This product is assigned a Regulatory Model Number which stays with the regulatory aspects of the design. The Regulatory Model Number is the main product identifier in the regulatory documentation and test reports, this number should not be confused with the marketing name or the product numbers.
- 2) The product was tested in a typical configuration.
- 3) The internal power adapter 0957-2305 is for India and China market only.
- 4) WIFI module operates only in 2.4GHz band within this product.

Singapore
July 2014

Yik Hou Meng
Product Regulations Manager
TCE & Q, Inkjet Business and Platform

Local contact for regulatory topics only:

EMEA: Hewlett-Packard GmbH, HQ-TRE, Herrenberger Strasse 140, 71034 Boeblingen, Germany
U.S.: Hewlett-Packard, 3000 Hanover St., Palo Alto 94304, U.S.A. 650-857-1501

www.hp.eu/certificates

Informasi pengaturan untuk produk nirkabel

Bagian ini berisi informasi tentang pengaturan yang berhubungan dengan produk nirkabel:

- [Paparan terhadap radiasi frekuensi radio](#)
- [Maklumat bagi pengguna di Brazil](#)
- [Maklumat bagi pengguna di Kanada](#)
- [Maklumat bagi pengguna di Taiwan](#)
- [Maklumat bagi pengguna di Meksiko](#)
- [Maklumat bagi pengguna di Jepang](#)
- [Maklumat bagi pengguna di Korea](#)

Paparan terhadap radiasi frekuensi radio

Exposure to radio frequency radiation



Caution The radiated output power of this device is far below the FCC radio frequency exposure limits. Nevertheless, the device shall be used in such a manner that the potential for human contact during normal operation is minimized. This product and any attached external antenna, if supported, shall be placed in such a manner to minimize the potential for human contact during normal operation. In order to avoid the possibility of exceeding the FCC radio frequency exposure limits, human proximity to the antenna shall not be less than 20 cm (8 inches) during normal operation.

Maklumat bagi pengguna di Brazil

Aviso aos usuários no Brasil

Este equipamento opera em caráter secundário, isto é, não tem direito à proteção contra interferência prejudicial, mesmo de estações do mesmo tipo, e não pode causar interferência a sistemas operando em caráter primário.

Maklumat bagi pengguna di Kanada

Notice to users in Canada/Note à l'attention des utilisateurs canadiens

Under Industry Canada regulations, this radio transmitter may only operate using an antenna of a type and maximum (or lesser) gain approved for the transmitter by Industry Canada. To reduce potential radio interference to other users, the antenna type and its gain should be so chosen that the equivalent isotropically radiated power (e.i.r.p.) is not more than that necessary for successful communication.

This device complies with Industry Canada licence-exempt RSS standard(s). Operation is subject to the following two conditions: (1) this device may not cause interference, and (2) this device must accept any interference, including interference that may cause undesired operation of the device.

WARNING! Exposure to Radio Frequency Radiation The radiated output power of this device is below the Industry Canada radio frequency exposure limits. Nevertheless, the device should be used in such a manner that the potential for human contact is minimized during normal operation.

To avoid the possibility of exceeding the Industry Canada radio frequency exposure limits, human proximity to the antennas should not be less than 20 cm (8 inches).

Conformément au Règlement d'Industrie Canada, cet émetteur radioélectrique ne peut fonctionner qu'avec une antenne d'un type et d'un gain maximum (ou moindre) approuvé par Industrie Canada. Afin de réduire le brouillage radioélectrique potentiel pour d'autres utilisateurs, le type d'antenne et son gain doivent être choisis de manière à ce que la puissance isotrope rayonnée équivalente (p.i.r.e.) ne dépasse pas celle nécessaire à une communication réussie.

Cet appareil est conforme aux normes RSS exemptes de licence d'Industrie Canada. Son fonctionnement dépend des deux conditions suivantes : (1) cet appareil ne doit pas provoquer d'interférences nuisibles et (2) doit accepter toutes interférences reçues, y compris des interférences pouvant provoquer un fonctionnement non souhaité de l'appareil.

AVERTISSEMENT relatif à l'exposition aux radiofréquences. La puissance de rayonnement de cet appareil se trouve sous les limites d'exposition de radiofréquences d'Industrie Canada. Néanmoins, cet appareil doit être utilisé de telle sorte qu'il soit mis en contact le moins possible avec le corps humain.

Afin d'éviter le dépassement éventuel des limites d'exposition aux radiofréquences d'Industrie Canada, il est recommandé de maintenir une distance de plus de 20 cm entre les antennes et l'utilisateur.

Maklumat bagi pengguna di Taiwan

低功率電波輻射性電機管理辦法

第十二條

經型式認證合格之低功率射頻電機，非經許可，公司、商號或使用者均不得擅自變更頻率、加大功率或變更設計之特性及功能。

第十四條

低功率射頻電機之使用不得影響飛航安全及干擾合法通信；經發現有干擾現象時，應立即停用，並改善至無干擾時方得繼續使用。

前項合法通信，指依電信法規定作業之無線電通信。低功率射頻電機須忍受合法通信或工業、科學及醫藥用電波輻射性電機設備之干擾。

Maklumat bagi pengguna di Meksiko

Aviso para los usuarios de México

La operación de este equipo está sujeta a las siguientes dos condiciones: (1) es posible que este equipo o dispositivo no cause interferencia perjudicial y (2) este equipo o dispositivo debe aceptar cualquier interferencia, incluyendo la que pueda causar su operación no deseada.
Para saber el modelo de la tarjeta inalámbrica utilizada, revise la etiqueta regulatoria de la impresora.

Maklumat bagi pengguna di Jepang

この機器は技術基準適合証明又は工事設計認証を受けた無線設備を搭載しています。

Maklumat bagi pengguna di Korea

해당 무선설비는 전파혼신 가능성이 있으므로 인명안전과 관련된 서비스는 할 수 없음

Program penanganan produk ramah lingkungan

Hewlett-Packard berkomitmen menyediakan produk berkualitas dengan cara yang ramah lingkungan.

- Produk ini dirancang untuk dapat didaur ulang.
- Jumlah bahan dijaga seminimum mungkin sambil memastikan fungsionalitas dan keandalan yang benar.
- Bahan-bahan yang lain dirancang agar dapat dipilah-pilah dengan mudah.
- Komponen pengencang dan sambungan lainnya mudah dikenali, diakses, dan dilepas menggunakan peralatan umum.
- Komponen-komponen utama dirancang agar dapat diakses dengan mudah untuk upaya pembongkaran dan perbaikan yang efisien.

Untuk informasi lebih lanjut, kunjungi www.hp.com/ecosolutions

Bagian ini berisi topik berikut:

- [Peraturan Dewan Uni Eropa 1275/2008](#)
- [Penggunaan kertas](#)
- [Plastik](#)
- [Lembar data keamanan bahan](#)
- [Program daur-ulang](#)
- [Program daur-ulang sediaan tinta sembur HP](#)
- [Penanganan perangkat buangan oleh pengguna](#)
- [Pemakaian daya](#)
- [Bahan kimia](#)

- [Pembuangan baterai di Taiwan](#)
- [Maklumat Baterai untuk Brazil](#)
- [Maklumat Bahan Perklorat di Kalifornia](#)
- [Deklarasi Syarat Keberadaan Tanda Zat yang Dibatasi \(Taiwan\)](#)
- [Tabel Substansi/Elemen Berbahaya dan Kontennya \(Cina\)](#)
- [Pembatasan bahan berbahaya \(Ukraina\)](#)
- [Petunjuk Baterai di Uni Eropa](#)
- [Pembatasan bahan berbahaya \(India\)](#)
- [EPEAT](#)
- [Informasi Pengguna Label Ramah Lingkungan SEPA Cina](#)
- [Label Energi Cina untuk Printer, Mesin Faks, dan Mesin Fotokopi](#)

Peraturan Dewan Uni Eropa 1275/2008

Untuk data daya produk, termasuk pemakaian daya produk saat berstatus siaga dalam jaringan jika semua port jaringan berkabel tersambung dan semua port jaringan nirkabel diaktifkan, lihat bagian P14 'Informasi Tambahan' pada Pernyataan ECO TI produk di www.hp.com/hpinfo/globalcitizenship/environment/productdata/itecodesktop-pc.html.

Penggunaan kertas

Produk ini telah sesuai untuk penggunaan kertas daurulang berdasarkan DIN 19309 dan EN 12281:2002.

Plastik

Komponen berbahan plastik di atas 25 gram diberi tanda sesuai standar internasional yang meningkatkan kemampuan mengidentifikasi plastik untuk tujuan daurulang di akhir masa pakai produk.

Lembar data keamanan bahan

Lembar data keamanan bahan (Material Safety Data Sheets/MSDS) dapat diperoleh dari situs web HP melalui: www.hp.com/go/msds

Program daur-ulang

HP menawarkan semakin banyak program pengembalian produk dan daurulang di banyak negara/wilayah dan juga bermitra dengan beberapa pusat daurulang elektronik terbesar di seluruh dunia. HP menghemat sumber daya dengan menjual kembali beberapa produknya yang paling populer. Untuk informasi lebih lanjut mengenai pendaur-ulangan produk HP, silakan kunjungi:

www.hp.com/recycle

Program daur-ulang sediaan tinta sembur HP

HP berkomitmen menjaga kelestarian lingkungan. Program Daur Ulang Bahan Suplai HP Inkjet tersedia di banyak negara/wilayah dan memungkinkan Anda mendaurulang kartrid tinta dan kartrid cetak bekas tanpa biaya. Untuk informasi lebih lanjut, kunjungi situs web berikut:

www.hp.com/hpinfo/globalcitizenship/environment/recycle/

Penanganan perangkat buangan oleh pengguna



Simbol ini menunjukkan larangan membuang produk bersama limbah rumah tangga. Sebaliknya, Anda harus melindungi kesehatan manusia dan lingkungan dengan menyerahkan perangkat limbah ke dinas penampungan yang ditunjuk untuk daurulang limbah perangkat listrik dan elektronik. Untuk informasi lebih lanjut, silakan hubungi dinas pembuangan limbah rumah tangga, atau kunjungi <http://www.hp.com/recycle>.

Pemakaian daya

Perangkat pencetakan dan olahcitra Hewlett-Packard yang ditandai dengan logo ENERGY STAR® memenuhi spesifikasi ENERGY STAR Badan Perlindungan Lingkungan (EPA) untuk perangkat olahcitra. Tanda berikut ini akan muncul pada produk olahcitra yang telah memenuhi spesifikasi ENERGY STAR:



Informasi lainnya mengenai produk olahcitra berkualifikasi ENERGY STAR dapat diakses melalui: www.hp.com/go/energystar

Bahan kimia

HP berkomitmen menyampaikan kepada pelanggannya, informasi mengenai bahan-bahan kimia yang terkandung dalam produk-produk HP dalam rangka memenuhi ketentuan hukum, seperti REACH - Restriction of Chemicals (*Regulasi Dewan dan Parlemen Eropa EC No 1907/2006*). Laporan informasi bahan kimia untuk produk ini dapat ditemukan di: www.hp.com/go/reach.

Pembuangan baterai di Taiwan



廢電池請回收

Maklumat Baterai untuk Brazil

A bateria deste equipamento não foi projetada para ser removida pelo cliente.

Maklumat Bahan Perklorat di Kalifornia

California Perchlorate Material Notice

Perchlorate material - special handling may apply. See:
<http://www.dtsc.ca.gov/hazardouswaste/perchlorate/>

This product's real-time clock battery or coin cell battery may contain perchlorate and may require special handling when recycled or disposed of in California.

Deklarasi Syarat Keberadaan Tanda Zat yang Dibatasi (Taiwan)

限用物質含有情況標示聲明書

Declaration of the Presence Condition of the Restricted Substances Marking

單元 Unit	限用物質及其化學符號					
	Restricted substances and its chemical symbols					
	鉛 Lead (Pb)	汞 Mercury (Hg)	鎘 Cadmium (Cd)	六價鉻 Hexavalent chromium (Cr ⁶⁺)	多溴聯苯 Polybrominated biphenyls (PBB)	多溴二苯醚 Polybrominate d diphenyl ethers (PBDE)
外殼和紙匣 (External Casings and Trays)	0	0	0	0	0	0
電線 (Cables)	0	0	0	0	0	0
印刷電路板 (Printed Circuit Boards)	—	0	0	0	0	0
列印引擎(Print Engine)	—	0	0	0	0	0
列印機組件 (Print Assembly)	—	0	0	0	0	0
噴墨印表機墨水匣 (Print Supplies)	0	0	0	0	0	0
列印機配件 (Print Accessory)	—	0	0	0	0	0

備考 1. “超出 0.1 wt %” 及 “超出 0.01 wt %” 係指限用物質之百分比含量超出百分比含量基準值。

Note 1: “Exceeding 0.1 wt %” and “exceeding 0.01 wt %” indicate that the percentage content of the restricted substance exceeds the reference percentage value of presence condition.

備考 2. “0” 係指該項限用物質之百分比含量未超出百分比含量基準值。

Note 2: “0” indicates that the percentage content of the restricted substance does not exceed the percentage of reference value of presence.

備考 3. “—” 係指該項限用物質為排除項目。

Note 3: The “—” indicates that the restricted substance corresponds to the exemption.

若要存取產品的最新使用指南或手冊，請前往 www.support.hp.com。選取搜尋您的產品，然後依照畫面上的指示繼續執行。

To access the latest user guides or manuals for your product, go to www.support.hp.com. Select **Find your product**, and then follow the onscreen instructions.

Tabel Substansi/Elemen Berbahaya dan Kontennya (Cina)

产品中有毒物质或元素的名称及含量 根据中国《电子信息产品污染控制管理办法》						
部件名称	有毒有害物质或元素					
	铅 (Pb)	汞 (Hg)	镉 (Cd)	六价铬 (Cr(VI))	多溴联苯 (PBB)	多溴二苯醚 (PBDE)
外壳和托盘	0	0	0	0	0	0
电线	0	0	0	0	0	0
印刷电路板	X	0	0	0	0	0
打印系统	X	0	0	0	0	0
显示器	X	0	0	0	0	0
喷墨打印机墨盒	0	0	0	0	0	0
驱动光盘	X	0	0	0	0	0
扫描仪	X	X	0	0	0	0
网络配件	X	0	0	0	0	0
电池板	X	0	0	0	0	0
自动双面打印系统	0	0	0	0	0	0
外部电源	X	0	0	0	0	0

本表格依据SJ/T 11364 的规定编制。
 0: 表示该有害物质在该部件所有均质材料中的含量均在GB/T 26572 规定的限量要求以下。
 X: 表示该有害物质至少在该部件的某一均质材料中的含量超出GB/T 26572 规定的限量要求。

此表中所有名称中含“X”的部件均符合欧盟 RoHS 立法。

注: 环保使用期限的参考标识取决于产品正常工作的温度和湿度等条件。

Pembatasan bahan berbahaya (Ukraina)

Технічний регламент щодо обмеження використання небезпечних речовин (Україна)

Обладнання відповідає вимогам Технічного регламенту щодо обмеження використання деяких небезпечних речовин в електричному та електронному обладнанні, затвердженого постановою Кабінету Міністрів України від 3 грудня 2008 № 1057

Petunjuk Baterai di Uni Eropa



English	European Union Battery Directive This product contains a battery that is used to maintain data integrity of real time clock or product settings and is designed to last the life of the product. Any attempt to service or replace this battery should be performed by a qualified service technician.
Français	Directive sur les batteries de l'Union Européenne Ce produit contient une batterie qui permet de maintenir l'intégrité des données pour les paramètres du produit ou l'horloge en temps réel et qui a été conçue pour durer aussi longtemps que le produit. Toute tentative de réparation ou de remplacement de cette batterie doit être effectuée par un technicien qualifié.
Deutsch	Batterie-Richtlinie der Europäischen Union Dieses Produkt enthält eine Batterie, die dazu dient, die Datenintegrität der Echtzeituhr sowie der Produkteinstellungen zu erhalten, und die für die Lebensdauer des Produkts ausreicht. Im Bedarfsfall sollte das Instandhalten bzw. Austauschen der Batterie von einem qualifizierten Servicetechniker durchgeführt werden.
Italiano	Direttiva dell'Unione Europea relativa alla raccolta, al trattamento e allo smaltimento di batterie e accumulatori Questo prodotto contiene una batteria utilizzata per preservare l'integrità dei dati dell'orologio in tempo reale o delle impostazioni del prodotto e la sua durata si intende pari a quella del prodotto. Eventuali interventi di riparazione o sostituzione della batteria devono essere eseguiti da un tecnico dell'assistenza qualificato.
Español	Directiva sobre baterías de la Unión Europea Este producto contiene una batería que se utiliza para conservar la integridad de los datos del reloj de tiempo real o la configuración del producto y está diseñada para durar toda la vida útil del producto. El mantenimiento o la sustitución de dicha batería deberá realizarla un técnico de mantenimiento cualificado.
Česky	Směrnice Evropské unie pro nakládání s bateriemi Tento výrobek obsahuje baterii, která slouží k uchování správných dat hodin reálného času nebo nastavení výrobku. Baterie je navržena tak, aby vydržela celou životnost výrobku. Jakýkoliv pokus o opravu nebo výměnu baterie by měl provést kvalifikovaný servisní technik.
Dansk	EU's batteridirektiv Produktet indeholder et batteri, som bruges til at vedligeholde dataintegriteten for realtidsur- eller produktindstillinger og er beregnet til at holde i hele produktets levetid. Service på batteriet eller udskiftning bør foretages af en uddannet servicetekniker.
Nederlands	Richtlijn batterijen voor de Europese Unie Dit product bevat een batterij die wordt gebruikt voor een juiste tijdsaanduiding van de klok en het behoud van de productinstellingen. Bovendien is deze ontworpen om gedurende de levensduur van het product mee te gaan. Het onderhoud of de vervanging van deze batterij moet door een gekwalificeerde onderhoudstechnicus worden uitgevoerd.
Eesti	Euroopa Liidu aku direktiiv Toode sisaldab akut, mida kasutatakse reaalaja kella andmeühitsuse või toote sätete säilitamiseks. Aku on valmistatud kestma terve toote kasutusaja. Akut tohib hooldada või vahetada ainult kvalifitseeritud hooldustehnik.
Slovenščina	Euroopan unionin paristodirektiivi Tämä laite sisältää pariston, jota käytetään reaaliaikaisen kellon tietojen ja laitteen asetusten säilyttämiseen. Pariston on suunniteltu kestävän laitteen koko käyttöajan ajan. Pariston mahdollinen korjaus tai vaihto on jätettävä pätevän huoltohenkilön tehtäväksi.
Ελληνικά	Οδηγία της Ευρωπαϊκής Ένωσης για τις ηλεκτρικές σήλες Αυτό το προϊόν περιλαμβάνει μια μπαταρία, η οποία χρησιμοποιείται για τη διατήρηση της ακριβείας των δεδομένων ρολογιού πραγματικού χρόνου ή των ρυθμιστικών προϊόντων και έχει σχεδιαστεί έτσι ώστε να διαρκεί όσο και το προϊόν. Τυχόν απόπειρες επιδιόρθωσης ή αντικατάστασης αυτής της μπαταρίας θα πρέπει να πραγματοποιούνται από κατάλληλα εκπαιδευμένο τεχνικό.
Magyar	Az Európai unió telepek és akkumulátorok direktívája A termék tartalmaz egy elemet, melynek feladata az, hogy biztosítsa a valós idejű óra vagy a termék beállításainak adatintegritását. Az elem úgy van tervezve, hogy végig tartson a termék használatá során. Az elem bármilyen javítását vagy cseréjét csak képzett szakember végezheti el.
Latvīki	Eiropas Savienības Bateriju direktīva Produktam ir baterija, ko izmanto reāla laika pulksteņa vai produkta iestatījumu datu integritātes saglabāšanai, un tā ir paredzēta visam produkta dzīves ciklam. Jebkura aprīpe vai baterijas nomaiņa ir jāveic atbilstoši kvalificētam darbiniekam.
Литовский	Europos Sąjungos baterijų ir akumuliatorių direktyva Šiame gaminyje yra baterija, kuri naudojama, kad būtų galima prižiūrėti realaus laiko laikrodžio veikimą arba gaminio nuostatas; ji skirta veikti visą gaminio eksploatavimo laiką. Bet kokius šios baterijos aptarnavimo arba keitimo darbus turi atlikti kvalifikuotas aptarnavimo technikas.
Polski	Dyrektywa Unii Europejskiej w sprawie baterii i akumulatorów Produkt zawiera baterię wykorzystywaną do zachowania integralności danych zegara czasu rzeczywistego lub ustawień produktu, która podtrzymuje działanie produktu. Przegląd lub wymiana baterii powinny być wykonywane wyłącznie przez uprawnionego technika serwisu.
Português	Directiva sobre baterias da União Europeia Este produto contém uma bateria que é usada para manter a integridade dos dados do relógio em tempo real ou das configurações do produto e é projetada para ter a mesma duração que este. Qualquer tentativa de consertar ou substituir essa bateria deve ser realizada por um técnico qualificado.
Slovenščina	Smernica Evropskeje unije pre zaobchádzanie s batériami Tento výrobok obsahuje batériu, ktorá slúži na uchovanie správnych údajov hodín reálneho času alebo nastavení výrobku. Batéria je skonštruovaná tak, aby vydržala celú životnosť výrobku. Akýkoľvek pokus o opravu alebo výmenu batérie by mal vykonať kvalifikovaný servisný technik.
Slovenščina	Direktiva Evropske unije o baterijah in akumulatorjih V tem izdelku je baterija, ki zagotavlja natančnost podatkov ure v realnem času ali nastavitev izdelka v celotni življenjski dobi izdelka. Kakršno koli popravilo ali zamenjavo te baterije lahko izvede le pooblaščen tehnik.
Svenska	EU:s batteridirektiv Produkten innehåller ett batteri som används för att upprätthålla data i realtidsklockan och produktinställningarna. Batteriet ska räkna produktens hela livslängd. Endast kvalificerade servicetekniker får utföra service på batteriet och byta ut det.
Български	Директива за батерии на Европейския съюз Този продукт съдържа батерия, която се използва за поддържане на целостта на данните на часовника в реално време или настройките за продукта, създадена на издръжки през целия живот на продукта. Сервиът или заманата на батериата трябва да се извършва от квалифициран техник.
Banlnd	Directiva Uniunii Europene referitoare la baterii Acest produs conține o baterie care este utilizată pentru a menține integritatea datelor ceasului de timp real sau setările produsului și care este proiectată să funcționeze pe întreaga durată de viață a produsului. Orice lucrare de service sau de înlocuire a acestei baterii trebuie efectuată de un tehnician de service calificat.

Pembatasan bahan berbahaya (India)

Restriction of hazardous substances (India)

This product complies with the "India E-waste (Management and Handling) Rule 2011" and prohibits use of lead, mercury, hexavalent chromium, polybrominated biphenyls or polybrominated diphenyl ethers in concentrations exceeding 0.1 weight % and 0.01 weight % for cadmium, except for the exemptions set in Schedule 2 of the Rule.

EPEAT

EPEAT

Most HP products are designed to meet EPEAT. EPEAT is a comprehensive environmental rating that helps identify greener electronics equipment. For more information on EPEAT go to www.epeat.net. For information on HP's EPEAT registered products go to www.hp.com/hpinfo/globalcitizenship/environment/pdf/epeat_printers.pdf.

Informasi Pengguna Label Ramah Lingkungan SEPA Cina

中国环境标识认证产品用户说明

噪声大于63.0Db(A)的办公设备不宜放置于办公室内，请在独立的隔离区域使用。

如需长时间使用本产品或打印大量文件，请确保在通风良好的房间内使用。

如您需要确认本产品处于零能耗状态，请按下电源关闭按钮，并将插头从电源插座断开。

您可以使用再生纸，以减少资源耗费。

复印机、打印机和传真机能源效率标识 实施规则

依据“复印机、打印机和传真机能源效率标识实施规则”，该打印机具有中国能效标识。标识上显示的能效等级和操作模式值根据“复印机、打印机和传真机能效限定值及能效等级”标准（“GB 21521”）来确定和计算。

1. 能效等级

产品能效等级分为3级，其中1级能效最高。能效限定值根据产品类型和打印速度由标准确定。能效等级则根据基本功耗水平以及网络接口和内存等附加组件和功能的功率因子之和来计算。

2. 能效信息

喷墨打印机

- 操作模式功率

睡眠状态的能耗按照 GB 21521 标准来衡量和计算。该数据以瓦特 (W) 表示。

- 待机功率

待机状态是产品连接到电网电源上功率最低的状态。该状态可以延续无限长时间，且使用者无法改变此状态下产品的功率。对于“成像设备”产品，“待机”状态通常相当于“关闭”状态，但也可能相当于“准备”状态或“睡眠”状态。该数据以瓦特 (W) 表示。

- 睡眠状态预设延迟时间

出厂前由制造商设置的时间决定了该产品在完成主功能后进入低耗模式（例如睡眠、自动关机）的时间。该数据以分钟表示。

- 附加功能功率因子之和

网络接口和内存等附加功能的功率因子之和。该数据以瓦特 (W) 表示。

标识上显示的能耗数据是根据典型配置测量得出的数据，此类配置包含登记备案的打印机依据复印机、打印机和传真机能源效率标识实施规则所选的所有配置。因此，该特定产品型号的实际能耗可能与标识上显示的数据有所不同。

要了解规范的更多详情，请参考最新版的 GB 21521 标准。

B Pengaturan lebih lanjut pada faks

Setelah menyelesaikan seluruh langkah dalam panduan untuk memulai, gunakan petunjuk dalam bagian ini untuk menyelesaikan pengaturan faks Anda. Simpan panduan untuk memulai ini untuk rujukan.

Dalam bagian ini, Anda akan mempelajari cara mengeset printer sehingga faks berfungsi baik dengan peralatan dan layanan yang mungkin telah dimiliki pada jalur telepon yang sama.

 **TIPS:** Anda juga dapat menggunakan Fax Setup Wizard (Wizard Pengesetan Faks) (Windows) atau HP Utility (OS X) untuk membantu mengeset dengan cepat beberapa pengaturan penting faks, seperti mode jawab dan informasi di kepala faks. Anda dapat mengakses alat bantu ini melalui perangkat lunak HP yang sudah terinstal dengan printer. Begitu alat bantu tersebut dijalankan, ikuti prosedur di bagian ini untuk menyelesaikan pengesetan faks.

Bagian ini berisi topik berikut:

- [Memasang faks \(sistem telepon paralel\)](#)
- [Mengetes setup faks](#)

Memasang faks (sistem telepon paralel)

Sebelum mulai mengeset printer untuk fungsi faks, pastikan jenis sistem telepon yang digunakan di negara/wilayah Anda. Petunjuk setup faks berlainan tergantung pada sistem telepon yang Anda miliki apakah jenis serial atau paralel.

- Jika negara/wilayah tidak tercantum dalam daftar pada tabel, Anda mungkin memiliki sistem telepon jenis serial. Pada sistem telepon jenis serial, jenis konektor pada perangkat telepon bersama (modem, telepon, dan mesin penjawab) tidak dapat digunakan untuk sambungan fisik ke rongga "2-EXT" (2-SAMBUNGAN) pada printer. Melainkan, semua perangkat harus dihubungkan ke soket telepon.

 **CATATAN:** Di sejumlah negara/wilayah yang menggunakan sistem telepon jenis serial, kabel telepon yang disertakan dengan printer mungkin memiliki konektor tambahan yang telah terpasang. Dengan begitu Anda dapat menghubungkan perangkat telekomunikasi yang lain ke soket yang tersambung ke printer.

Anda mungkin perlu menghubungkan kabel telepon yang ada ke adaptor yang tersedia di negara/wilayah Anda.

- Jika negara/wilayah tidak tercantum dalam tabel, Anda mungkin memiliki sistem telepon jenis paralel. Dalam sistem telepon paralel, Anda dapat menyambungkan perangkat telepon bersama ke saluran telepon menggunakan rongga "2-EXT" di bagian belakang printer.

 **CATATAN:** Jika Anda memiliki sistem telepon paralel, HP menganjurkan Anda untuk menggunakan kabel telepon 2-kawat yang disertakan dengan printer untuk dihubungkan ke soket telepon.

Tabel B-1 Negara/wilayah dengan sistem telepon paralel

Argentina	Australia	Brazil
Kanada	Cile	China
Kolombia	Yunani	India
Indonesia	Irlandia	Jepang

Tabel B-1 Negara/wilayah dengan sistem telepon paralel (Lanjutan)

Korea	Amerika Latin	Malaysia
Meksiko	Filipina	Polandia
Portugal	Rusia	Arab Saudi
Singapura	Spanyol	Taiwan
Thailand	Amerika Serikat	Venezuela
Vietnam		

Apabila Anda tidak yakin dengan jenis sistem telepon yang Anda miliki (serial atau paralel), hubungi perusahaan telepon Anda untuk memastikannya.

Bagian ini berisi topik berikut:

- Memilih penyiapan (setup) faks yang sesuai untuk rumah atau kantor
- Jenis A: Saluran faks terpisah (tidak menerima panggilan suara)
- Jenis B: Menyiapkan printer dengan DSL
- Jenis C: Menyiapkan printer dengan sistem telepon PBX atau saluran ISDN
- Jenis D: Faks dengan layanan dering berbeda pada saluran yang sama
- Jenis E: Saluran suara/faks yang digunakan bersama
- Jenis F: Saluran suara/faks yang digunakan bersama dengan pesan suara
- Jenis G: Saluran faks yang digunakan bersama dengan modem komputer (tidak menerima panggilan suara)
- Jenis H: Saluran suara/faks yang digunakan bersama dengan modem komputer
- Jenis I: Saluran suara/faks yang digunakan bersama dengan mesin penjawab
- Tipe J: Saluran suara/faks bersama dengan modem komputer dan mesin penjawab telepon
- Jenis K: Saluran suara/faks yang digunakan bersama dengan modem dial-up komputer dan pesan suara

Memilih penyiapan (setup) faks yang sesuai untuk rumah atau kantor

Untuk menjalankan fungsi faks dengan lancar, Anda harus tahu jenis perangkat dan layanan (jika ada) yang berbagi saluran telepon yang sama dengan printer. Hal ini penting karena Anda mungkin harus menyambungkan sejumlah perangkat perkantoran yang ada langsung ke printer, dan Anda pun mungkin harus mengubah beberapa pengaturan faks sebelum dapat menjalankan fungsi faks dengan lancar.

1. Pastikan apakah sistem telepon Anda jenis serial atau paralel.

Untuk informasi lebih lanjut, lihat Memasang faks (sistem telepon paralel).

2. Pilih kombinasi peralatan dan layanan yang menggunakan saluran faks bersama.

- DSL: Layanan saluran pelanggan digital (DSL) disediakan perusahaan telepon. (DSL juga dikenal sebagai ADSL di negara/wilayah Anda.)
- PBX: Sistem telepon PBX (Private Branch Exchange).
- ISDN: Sistem jaringan digital layanan terpadu (ISDN).

- Layanan dering berbeda: Layanan dering berbeda dari perusahaan telepon memberikan beberapa nomor telepon dengan pola dering berbeda.
 - Panggilan suara: Panggilan suara diterima dari nomor telepon yang sama dengan yang Anda gunakan untuk panggilan faks pada printer.
 - Modem dial-up komputer: Modem dial-up komputer menggunakan saluran telepon yang sama dengan printer. Jika Anda menjawab Ya untuk pertanyaan di bawah ini, artinya Anda menggunakan modem dial-up komputer:
 - Apakah Anda mengirim dan menerima faks secara langsung ke dan dari aplikasi perangkat lunak komputer Anda melalui koneksi dial-up?
 - Apakah Anda mengirim dan menerima pesan email di komputer melalui sambungan dial-up?
 - Apakah Anda mengakses Internet dari komputer melalui koneksi dial-up?
 - Mesin penjawab: Mesin penjawab yang menjawab panggilan suara memakai nomor telepon yang sama dengan yang Anda gunakan untuk panggilan faks pada printer.
 - Layanan pesan suara: Layanan pesan suara dari perusahaan telepon pada nomor yang sama dengan yang digunakan untuk panggilan faks pada printer.
3. Dari tabel berikut, pilih gabungan peralatan dan layanan yang sesuai dengan pengaturan di rumah atau kantor. Setelah itu, tentukan setup faks yang disarankan. Petunjuk langkah demi langkah disertakan untuk setiap kasus dalam bagian yang mengikuti.



CATATAN: Jika penyiapanan untuk di rumah atau kantor Anda tidak dijelaskan di bagian ini, pasang printer seperti memasang telepon analog biasa. Pastikan Anda menggunakan kabel telepon yang tersedia dalam kemasan untuk menyambungkan salah satu ujung ke soket telepon dan ujung lainnya ke rongga berlabel 1-LINE (1-SALURAN) di belakang printer. Jika Anda menggunakan kabel telepon lain, Anda akan mengalami masalah saat menerima dan mengirim faks.

Anda mungkin perlu menghubungkan kabel telepon yang ada ke adaptor yang tersedia di negara/wilayah Anda.

Peralatan atau layanan lain yang menggunakan saluran yang sama dengan faks Anda						Setup faks yang dianjurkan	
DSL	PBX	Layanan dering berbeda	Panggilan telepon	Modem dial-up komputer	Mesin penjawab	Layanan pesan suara	
							Jenis A: Saluran faks terpisah (tidak menerima panggilan suara)
✓							Jenis B: Menyiapkan printer dengan DSL
	✓						Jenis C: Menyiapkan printer dengan sistem telepon PBX atau saluran ISDN
		✓					Jenis D: Faks dengan layanan dering berbeda pada saluran yang sama
			✓				Jenis E: Saluran suara/faks yang digunakan bersama
			✓			✓	Jenis F: Saluran suara/faks yang digunakan bersama dengan pesan suara

Peralatan atau layanan lain yang menggunakan saluran yang sama dengan faks Anda							Setup faks yang dianjurkan
DSL	PBX	Layanan dering berbeda	Panggilan telepon	Modem dial-up komputer	Mesin penjawab	Layanan pesan suara	
				✓			Jenis G: Saluran faks yang digunakan bersama dengan modem komputer (tidak menerima panggilan suara)
			✓	✓			Jenis H: Saluran suara/faks yang digunakan bersama dengan modem komputer
			✓		✓		Jenis I: Saluran suara/faks yang digunakan bersama dengan mesin penjawab
			✓	✓	✓		Tipe J: Saluran suara/faks bersama dengan modem komputer dan mesin penjawab telepon
			✓	✓		✓	Jenis K: Saluran suara/faks yang digunakan bersama dengan modem dial-up komputer dan pesan suara

Jenis A: Saluran faks terpisah (tidak menerima panggilan suara)

Jika Anda memiliki saluran telepon terpisah yang tidak digunakan untuk menerima panggilan telepon, dan Anda tidak menghubungkan peralatan lain pada saluran telepon ini, pasang printer seperti dijelaskan di bagian ini.

Gambar B-1 Tampilan belakang printer

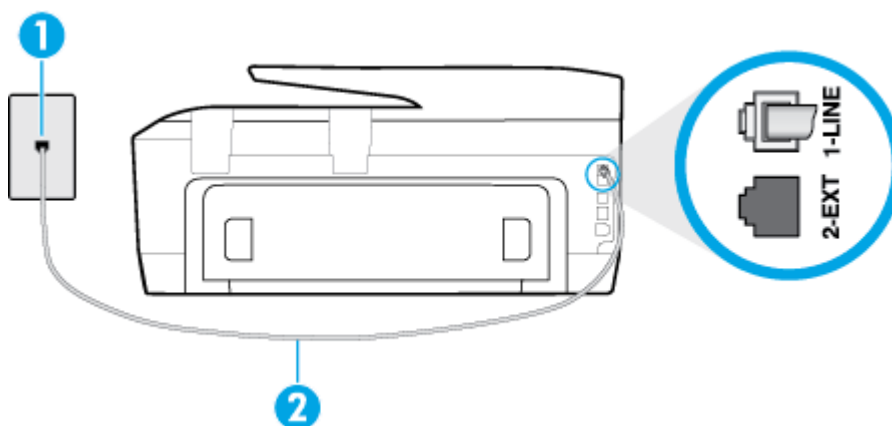

1	Soket dinding telepon
2	Gunakan kabel telepon yang tersedia dalam kemasan printer untuk dihubungkan ke 1-LINE (1-SALURAN). Anda mungkin perlu menghubungkan kabel telepon yang ada ke adaptor yang tersedia di negara/wilayah Anda.

Untuk memasang printer dengan saluran faks terpisah

1. Dengan kabel telepon yang tersedia dalam kemasan printer, sambungkan salah satu ujungnya ke soket telepon, lalu sambungkan ujung lainnya ke rongga berlabel 1-LINE (1-SALURAN) di bagian belakang printer.

 **CATATAN:** Anda mungkin perlu menghubungkan kabel telepon yang ada ke adaptor yang tersedia di negara/wilayah Anda.

Jika Anda tidak menggunakan kabel yang tersedia untuk tersambung dari soket dinding telepon ke printer, Anda mungkin tidak akan berhasil mengirim faks. Kabel telepon khusus ini berbeda dari kabel telepon yang mungkin telah Anda miliki di rumah atau kantor.

2. Aktifkan pengaturan **Auto Answer** (Jawab Otomatis).
3. (Opsional) Ubah pengaturan **Rings to Answer** (Dering sebelum Menjawab) ke pengaturan terendah (dua dering).
4. Jalankan pengetesan faks.

Ketika telepon berdering, printer akan menjawab secara otomatis setelah mencapai jumlah dering yang diset dalam pengaturan **Rings to Answer** (Dering sebelum Menjawab). Printer mulai mengirim nada penerimaan faks ke mesin faks pengirim dan menerima faks itu.

Jenis B: Menyiapkan printer dengan DSL

Jika Anda menggunakan layanan DSL dari perusahaan telepon, namun Anda tidak menghubungkan perangkat apapun ke printer, gunakan petunjuk di bagian ini untuk menghubungkan filter DSL di antara soket telepon dan printer. Filter DSL akan menghilangkan sinyal digital yang dapat mengganggu printer, sehingga printer tersebut dapat berkomunikasi dengan lancar melalui saluran telepon. (DSL juga dikenal sebagai ADSL di negara/wilayah Anda.)

 **CATATAN:** Jika Anda menggunakan saluran DSL dan tidak memasang filter DSL, Anda tidak dapat mengirim dan menerima faks melalui printer.

Gambar B-2 Tampilan belakang printer

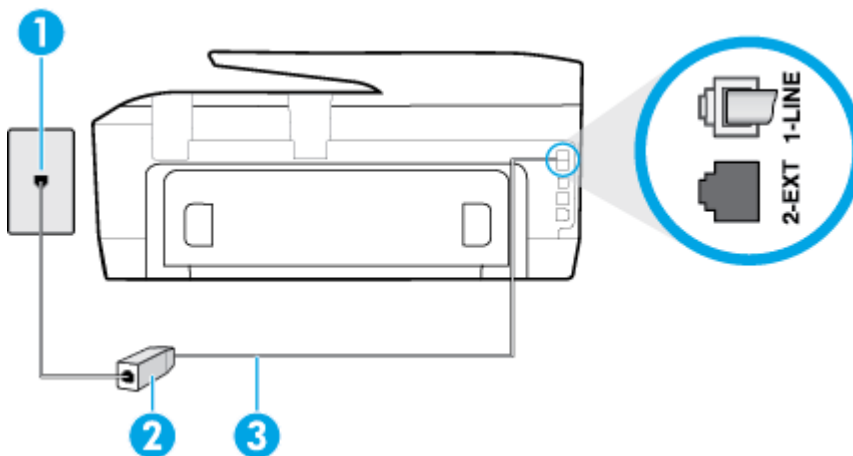

1	Soket dinding telepon
2	Filter DSL (atau ADSL) dan kabel yang disediakan penyedia DSL Anda
3	Gunakan kabel telepon yang tersedia dalam kemasan printer untuk dihubungkan ke 1-LINE (1-SALURAN).

Anda mungkin perlu menghubungkan kabel telepon yang ada ke adaptor yang tersedia di negara/wilayah Anda.

Untuk memasang printer dengan DSL

1. Dapatkan filter DSL dari penyedia DSL Anda.
2. Dengan menggunakan kabel telepon yang tersedia dalam kemasan printer, sambungkan salah satu ujungnya ke rongga terbuka pada filter DSL, lalu hubungkan ujung lainnya ke rongga berlabel 1-LINE (1-SALURAN) di bagian belakang printer.



CATATAN: Anda mungkin perlu menghubungkan kabel telepon yang ada ke adaptor yang tersedia di negara/wilayah Anda.

Jika Anda tidak menggunakan kabel telepon yang tersedia untuk tersambung dari filter DSL ke printer, Anda mungkin tidak akan berhasil mengirim faks. Kabel telepon khusus ini berbeda dari kabel telepon yang mungkin telah Anda miliki di rumah atau kantor.

Karena hanya satu kabel telepon yang disertakan, Anda mungkin memerlukan kabel telepon tambahan untuk setup ini.

3. Hubungkan kabel telepon tambahan dari filter DSL ke soket telepon di dinding.
4. Jalankan pengetesan faks.

Jika Anda mengalami masalah pengaturan printer dengan peralatan opsional, hubungi penyedia layanan atau vendor setempat untuk memperoleh bantuan lebih lanjut.

Jenis C: Menyiapkan printer dengan sistem telepon PBX atau saluran ISDN

Jika Anda menggunakan sistem telepon PBX atau adaptor konverter/terminal ISDN, pastikan Anda melakukan hal berikut ini:

- Jika Anda menggunakan konverter/adaptor terminal PBX atau ISDN, sambungkan printer ke rongga yang didesain untuk digunakan pada faks dan telepon. Pastikan juga adaptor terminal dipasang ke jenis saklar yang tepat untuk negara/wilayah Anda, jika mungkin.



CATATAN: Beberapa sistem ISDN memungkinkan Anda untuk mengkonfigurasi rongga untuk peralatan telepon tertentu. Misalnya, Anda mungkin telah menetapkan satu rongga untuk telepon dan faks Grup 3 dan rongga lain untuk berbagai kegunaan. Jika Anda mengalami masalah ketika terhubung ke rongga faks/telepon dari konverter ISDN Anda, coba gunakan rongga yang dirancang untuk berbagai kegunaan, yang mungkin berlabel "multi-combi" atau istilah lain yang serupa.

- Jika Anda menggunakan sistem telepon PBX, atur nada sela ke "nonaktif".



CATATAN: Banyak sistem PBX digital memiliki nada panggil tunggu yang sejak awalnya telah diset ke "aktif". Nada panggil tunggu akan mengganggu pengiriman faks, dan Anda tidak dapat mengirim atau menerima faks dengan printer. Lihat dokumentasi yang disertakan dengan sistem telepon PBX untuk mendapatkan petunjuk tentang cara menonaktifkan nada panggil tunggu.

- Jika Anda menggunakan sistem telepon PBX, tekan nomor sambungan keluar sebelum menekan nomor faks.
- Pastikan Anda menggunakan kabel yang tersedia untuk dihubungkan dari soket telepon di dinding ke printer. Jika tidak, Anda mungkin tidak akan berhasil menggunakan faks. Kabel telepon khusus ini berbeda dari kabel telepon yang mungkin sudah Anda miliki di rumah atau di kantor. Jika kabel telepon yang tersedia terlalu pendek, Anda dapat membeli coupler dari toko elektronik setempat dan menyambung panjangnya.

Anda mungkin perlu menghubungkan kabel telepon yang ada ke adaptor yang tersedia di negara/wilayah Anda.

Jika Anda mengalami masalah pengaturan printer dengan peralatan opsional, hubungi penyedia layanan atau vendor setempat untuk memperoleh bantuan lebih lanjut.

Jenis D: Faks dengan layanan dering berbeda pada saluran yang sama

Jika Anda berlangganan layanan dering berbeda (melalui perusahaan telepon) yang memungkinkan Anda memiliki beberapa nomor telepon pada satu saluran telepon, masing-masing dengan pola dering yang berbeda, hubungkan printer seperti dijelaskan di bagian ini.

Gambar B-3 Tampilan belakang printer

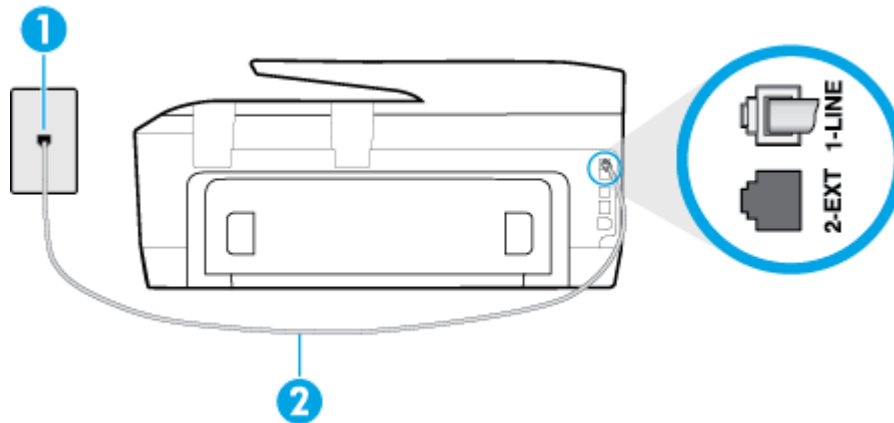

1 Soket dinding telepon

2 Gunakan kabel telepon yang tersedia dalam kemasan printer untuk dihubungkan ke 1-LINE (1-SALURAN).

Anda mungkin perlu menghubungkan kabel telepon yang ada ke adaptor yang tersedia di negara/wilayah Anda.

Untuk memasang printer dengan layanan dering berbeda

1. Dengan kabel telepon yang tersedia dalam kemasan printer, sambungkan salah satu ujungnya ke soket telepon, lalu sambungkan ujung lainnya ke rongga berlabel 1-LINE (1-SALURAN) di bagian belakang printer.

 **CATATAN:** Anda mungkin perlu menghubungkan kabel telepon yang ada ke adaptor yang tersedia di negara/wilayah Anda.

Jika Anda tidak menggunakan kabel yang tersedia untuk tersambung dari soket dinding telepon ke printer, Anda mungkin tidak akan berhasil mengirim faks. Kabel telepon khusus ini berbeda dari kabel telepon yang mungkin telah Anda miliki di rumah atau kantor.

2. Aktifkan pengaturan **Auto Answer** (Jawab Otomatis).
3. Ubah pengaturan **Distinctive Ring** (Dering Berbeda) untuk menyesuaikan pola yang ditetapkan oleh perusahaan telekomunikasi ke nomor faks Anda.

 **CATATAN:** Sesuai standar, printer diset untuk menjawab semua pola dering. Jika Anda tidak menyetel **Distinctive Ring** (Dering Berbeda) untuk mencocokkan pola dering yang diprogram ke nomor faks Anda, printer mungkin menjawab keduanya, panggilan telepon dan faks atau tidak menjawab sama sekali.

TIPS: Anda juga dapat menggunakan fitur Ring Pattern Detection (Deteksi Pola Dering) pada panel kontrol printer untuk mengeset dering yang berbeda. Dengan fitur ini, printer akan mengenali serta merekam pola dering panggilan masuk dan, berdasarkan pada panggilan ini, akan secara otomatis menentukan pola dering khusus yang ditetapkan perusahaan telepon untuk panggilan faks. Untuk informasi lebih lanjut, lihat [Mengubah pola dering jawab ke dering berbeda](#).

4. (Opsional) Ubah pengaturan **Rings to Answer** (Dering sebelum Menjawab) ke pengaturan terendah (dua dering).
5. Jalankan pengetesan faks.

Printer secara otomatis akan menjawab panggilan masuk yang memiliki pola dering yang telah dipilih (pengaturan **Distinctive Ring** (Dering Berbeda)) setelah mencapai jumlah dering yang telah dipilih (pengaturan **Rings to Answer** (Dering sebelum Menjawab)). Printer mulai mengirim nada penerimaan faks ke mesin faks pengirim dan menerima faks itu.

Jika Anda mengalami masalah pengaturan printer dengan peralatan opsional, hubungi penyedia layanan atau vendor setempat untuk memperoleh bantuan lebih lanjut.

Jenis E: Saluran suara/faks yang digunakan bersama

Jika Anda menerima panggilan telepon dan faks sekaligus pada nomor telepon yang sama, dan Anda tidak menghubungkan peralatan kantor (atau pesan suara) yang lain pada saluran telepon ini, hubungkan printer Anda seperti dijelaskan di bagian ini.

Gambar B-4 Tampilan belakang printer

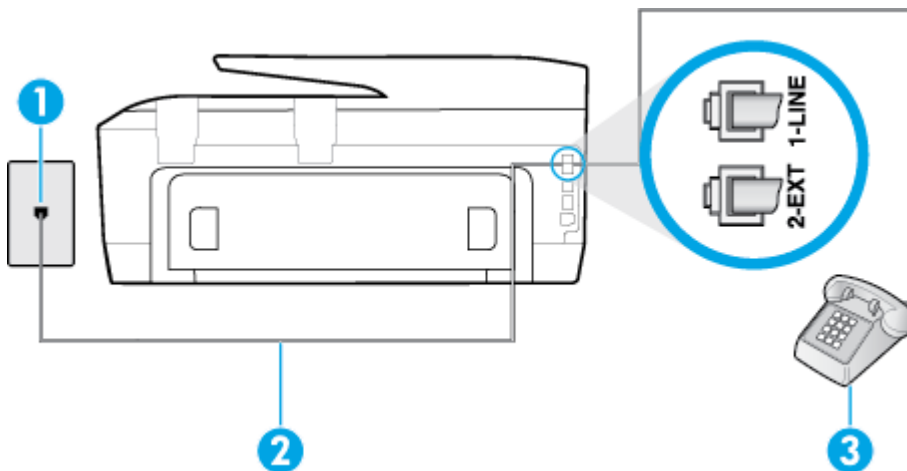

1	Soket dinding telepon
2	Gunakan kabel telepon yang tersedia dalam kemasan printer untuk dihubungkan ke 1-LINE (1-SALURAN). Anda mungkin perlu menghubungkan kabel telepon yang ada ke adaptor yang tersedia di negara/wilayah Anda.
3	Telepon (opsional)

Untuk memasang printer dengan saluran suara/faks yang digunakan bersama

1. Dengan kabel telepon yang tersedia dalam kemasan printer, sambungkan salah satu ujungnya ke soket telepon, lalu sambungkan ujung lainnya ke rongga berlabel 1-LINE (1-SALURAN) di bagian belakang printer.

 **CATATAN:** Anda mungkin perlu menghubungkan kabel telepon yang ada ke adaptor yang tersedia di negara/wilayah Anda.

Jika Anda tidak menggunakan kabel yang tersedia untuk tersambung dari soket dinding telepon ke printer, Anda mungkin tidak akan berhasil mengirim faks. Kabel telepon khusus ini berbeda dari kabel telepon yang mungkin telah Anda miliki di rumah atau kantor.

2. Lakukan salah satu petunjuk berikut:

- Jika Anda menggunakan sistem telepon paralel, lepaskan konektor putih dari rongga berlabel 2-EXT (2-SAMBUNGAN) di bagian belakang printer, lalu hubungkan telepon ke rongga ini.
- Jika Anda menggunakan sistem telepon serial, Anda dapat menghubungkan telepon langsung pada bagian atas kabel printer yang dilengkapi konektor.

3. Sekarang Anda harus menentukan bagaimana printer akan menjawab panggilan, secara otomatis atau manual:

- Jika Anda memasang printer agar menjawab panggilan secara **otomatis**, printer tersebut akan menjawab semua panggilan masuk dan menerima faks. Dalam hal ini, printer tidak dapat membedakan antara faks dan panggilan suara; jika menduga bahwa panggilan tersebut merupakan panggilan suara, Anda harus menjawabnya sebelum printer. Untuk memasang printer agar menjawab panggilan secara otomatis, aktifkan pengaturan **Auto Answer** (Jawab Otomatis).
- Jika Anda memasang printer agar menjawab faks secara **manual**, Anda harus siaga untuk menjawab sendiri panggilan faks yang masuk, bila tidak, printer tidak dapat menerima faks. Untuk memasang printer agar menjawab panggilan secara manual, nonaktifkan pengaturan **Auto Answer** (Jawab Otomatis).

4. Jalankan pengetesan faks.

Jika mengangkat telepon sebelum printer menjawab panggilan dan mendengar nada faks dari mesin faks pengirim, Anda harus menjawab faks secara manual.

Jika Anda mengalami masalah pengaturan printer dengan peralatan opsional, hubungi penyedia layanan atau vendor setempat untuk memperoleh bantuan lebih lanjut.

Jenis F: Saluran suara/faks yang digunakan bersama dengan pesan suara

Jika Anda menerima panggilan suara dan faks sekaligus pada nomor telepon yang sama, dan Anda juga berlangganan ke layanan pesan suara melalui perusahaan telepon, hubungkan printer seperti dijelaskan di bagian ini.

 **CATATAN:** Anda tidak dapat menerima faks secara otomatis jika Anda memiliki layanan pesan suara pada nomor telepon yang sama dengan yang digunakan untuk panggilan faks. Anda harus menerima faks secara manual; ini berarti Anda harus ada untuk menjawab panggilan faks masuk. Jika Anda ingin menerima faks secara otomatis, hubungi perusahaan telepon untuk berlangganan layanan dering berbeda, atau dapatkan saluran terpisah untuk faks.

Gambar B-5 Tampilan belakang printer

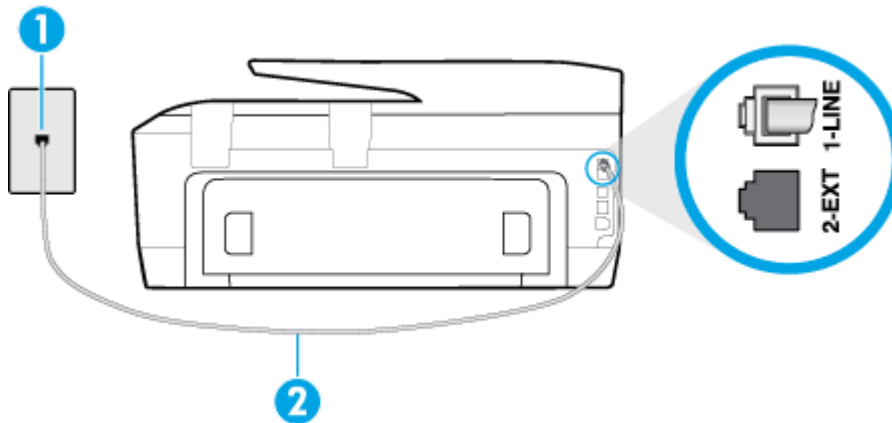

1	Soket dinding telepon
2	Gunakan kabel telepon yang tersedia di dalam kemasan printer untuk dihubungkan ke rongga 1-Saluran. Anda mungkin perlu menghubungkan kabel telepon yang ada ke adaptor yang tersedia di negara/wilayah Anda.

Untuk memasang printer dengan pesan suara

1. Dengan kabel telepon yang tersedia dalam kemasan printer, sambungkan salah satu ujungnya ke soket telepon, lalu sambungkan ujung lainnya ke rongga berlabel 1-LINE (1-SALURAN) di bagian belakang printer.

Anda mungkin perlu menghubungkan kabel telepon yang ada ke adaptor yang tersedia di negara/wilayah Anda.

CATATAN: Anda mungkin perlu menghubungkan kabel telepon yang ada ke adaptor yang tersedia di negara/wilayah Anda.

Jika Anda tidak menggunakan kabel yang tersedia untuk tersambung dari soket dinding telepon ke printer, Anda mungkin tidak akan berhasil mengirim faks. Kabel telepon khusus ini berbeda dari kabel telepon yang mungkin telah Anda miliki di rumah atau kantor.

2. Nonaktifkan pengaturan **Auto Answer** (Jawab Otomatis).
3. Jalankan pengetesan faks.

Anda harus siaga untuk menjawab langsung panggilan faks yang masuk, bila tidak, printer tidak dapat menerima faks. Anda harus memulai faks manual sebelum surat suara mengambil saluran telepon.

Jika Anda mengalami masalah pengaturan printer dengan peralatan opsional, hubungi penyedia layanan atau vendor setempat untuk memperoleh bantuan lebih lanjut.

Jenis G: Saluran faks yang digunakan bersama dengan modem komputer (tidak menerima panggilan suara)

Jika Anda memiliki saluran faks yang tidak digunakan untuk menerima panggilan suara, dan Anda juga menggunakan modem komputer yang terhubung pada saluran ini, hubungkan printer seperti dijelaskan dalam bagian ini.



CATATAN: Jika Anda menggunakan modem dial-up komputer, modem tersebut akan berbagi saluran telepon dengan printer. Anda tidak dapat menggunakan modem dan printer sekaligus. Misalnya, Anda tidak dapat menggunakan untuk mengirim faks sewaktu menggunakan modem dial-up komputer untuk mengirim email atau mengakses Internet.

- Memasang printer dengan modem dial-up komputer
- Memasang printer dengan modem DSL/ADSL komputer

Memasang printer dengan modem dial-up komputer

Jika Anda menggunakan saluran telepon yang sama untuk mengirim faks dan untuk modem dial-up komputer, ikuti petunjuk ini untuk memasang printer.

Gambar B-6 Tampilan belakang printer

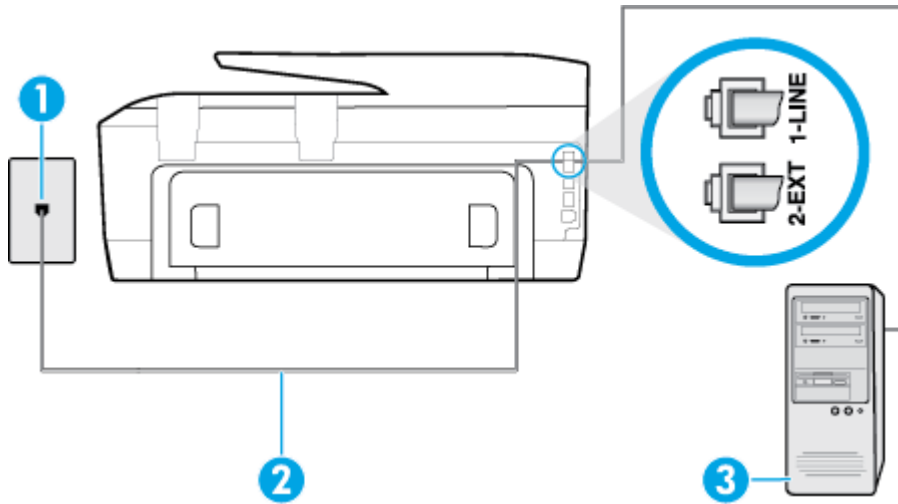

1	Soket dinding telepon
2	Gunakan kabel telepon yang tersedia di dalam kemasan printer untuk dihubungkan ke rongga 1-Saluran. Anda mungkin perlu menghubungkan kabel telepon yang ada ke adaptor yang tersedia di negara/wilayah Anda.
3	Komputer dengan modem

Untuk memasang printer dengan modem dial-up komputer

1. Lepaskan konektor putih dari rongga berlabel 2-EXT (2-SAMBUNGAN) di bagian belakang printer.
2. Temukan kabel telepon yang menghubungkan bagian belakang komputer (modem dial-up komputer) ke soket telepon. Putuskan sambungan kabel dari soket telepon dan hubungkan ke rongga berlabel 2-EXT (2-SAMBUNGAN) di bagian belakang printer.
3. Dengan kabel telepon yang tersedia dalam kemasan printer, sambungkan salah satu ujungnya ke soket telepon, lalu sambungkan ujung lainnya ke rongga berlabel 1-LINE (1-SALURAN) di bagian belakang printer.

CATATAN: Anda mungkin perlu menghubungkan kabel telepon yang ada ke adaptor yang tersedia di negara/wilayah Anda.

Jika Anda tidak menggunakan kabel yang tersedia untuk tersambung dari soket dinding telepon ke printer, Anda mungkin tidak akan berhasil mengirim faks. Kabel telepon khusus ini berbeda dari kabel telepon yang mungkin telah Anda miliki di rumah atau kantor.

4. Apabila perangkat lunak modem Anda diset untuk menerima faks ke komputer secara otomatis, nonaktifkan pengaturan itu.

CATATAN: Jika Anda tidak menonaktifkan pengaturan penerimaan faks otomatis di perangkat lunak modem Anda, printer tidak dapat menerima faks.

5. Aktifkan pengaturan **Auto Answer** (Jawab Otomatis).
6. (Opsional) Ubah pengaturan **Rings to Answer** (Dering sebelum Menjawab) ke pengaturan terendah (dua dering).
7. Jalankan pengetesan faks.

Ketika telepon berdering, printer akan menjawab secara otomatis setelah mencapai jumlah dering yang diset dalam pengaturan **Rings to Answer** (Dering sebelum Menjawab). Printer mulai mengirim nada penerimaan faks ke mesin faks pengirim dan menerima faks itu.

Jika Anda mengalami masalah pengaturan printer dengan peralatan opsional, hubungi penyedia layanan atau vendor setempat untuk memperoleh bantuan lebih lanjut.

Memasang printer dengan modem DSL/ADSL komputer

Jika Anda memiliki saluran DSL dan menggunakan saluran telepon tersebut untuk mengirim faks, ikuti petunjuk ini untuk memasang faks Anda.

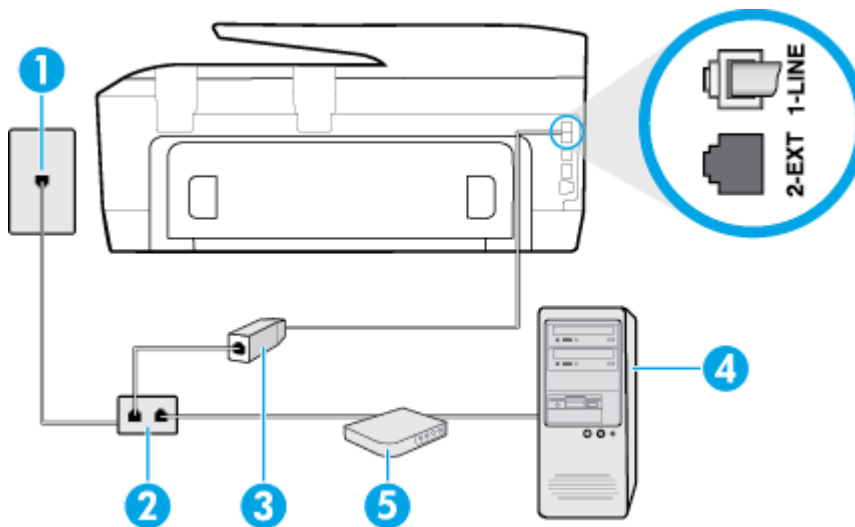

1	Soket dinding telepon
2	Pembagi paralel
3	Filter DSL/ADSL
4	Sambungkan satu ujung soket telepon yang disertakan dengan printer untuk dihubungkan ke rongga 1-LINE (1-SALURAN) di bagian belakang printer. Hubungkan ujung kabel yang lain ke filter DSL/ADSL. Anda mungkin perlu menghubungkan kabel telepon yang ada ke adaptor yang tersedia di negara/wilayah Anda.

4	Komputer
5	Modem DSL/ADSL komputer

 **CATATAN:** Anda harus membeli pembagi saluran paralel. Pembagi saluran paralel memiliki satu rongga RJ-11 di depan dan dua rongga RJ-11 di belakang. Jangan gunakan pembagi saluran telepon 2-saluran, pembagi saluran serial, atau pembagi saluran paralel yang memiliki dua rongga RJ-11 di depan dan satu konektor di belakang.

Gambar B-7 Contoh pembagi saluran paralel



Untuk memasang printer dengan modem DSL/ADSL komputer

1. Dapatkan filter DSL dari penyedia DSL Anda.
2. Dengan menggunakan kabel telepon yang tersedia dalam kemasan printer, sambungkan salah satu ujungnya ke rongga terbuka pada filter DSL, lalu hubungkan ujung lainnya ke rongga berlabel 1-LINE (1-SALURAN) di bagian belakang printer.

 **CATATAN:** Anda mungkin perlu menghubungkan kabel telepon yang ada ke adaptor yang tersedia di negara/wilayah Anda.

Jika Anda tidak menggunakan kabel yang tersedia untuk tersambung dari filter DSL ke bagian belakang printer, Anda mungkin tidak akan berhasil mengirim faks. Kabel telepon khusus ini berbeda dari kabel telepon yang mungkin telah Anda miliki di rumah atau kantor.

3. Sambungkan filter DSL ke pembagi paralel.
4. Hubungkan modem DSL ke pembagi paralel.
5. Hubungkan pembagi paralel ke soket telepon.
6. Jalankan pengetesan faks.

Ketika telepon berdering, printer akan menjawab secara otomatis setelah mencapai jumlah dering yang diset dalam pengaturan **Rings to Answer** (Dering sebelum Menjawab). Printer mulai mengirim nada penerimaan faks ke mesin faks pengirim dan menerima faks itu.

Jika Anda mengalami masalah pengaturan printer dengan peralatan opsional, hubungi penyedia layanan atau vendor setempat untuk memperoleh bantuan lebih lanjut.

Jenis H: Saluran suara/faks yang digunakan bersama dengan modem komputer

Ada dua cara berbeda untuk memasang printer ke komputer berdasarkan jumlah rongga telepon pada komputer. Sebelum mulai, periksa komputer Anda untuk melihat apakah komputer memiliki satu atau dua rongga telepon.

 **CATATAN:** Jika komputer hanya memiliki satu rongga telepon, Anda harus membeli pembagi saluran paralel (yang disebut juga penyambung), seperti yang ditampilkan dalam gambar. (Pembagi saluran paralel memiliki satu rongga RJ-11 di depan dan dua rongga RJ-11 di belakang. Jangan gunakan pembagi saluran telepon dua saluran, pembagi saluran serial, atau pembagi saluran paralel yang memiliki dua rongga RJ-11 di depan dan satu konektor di belakang.)

- Saluran suara/faks yang digunakan bersama dengan modem dial-up komputer

- Saluran suara/faks yang digunakan bersama dengan modem DSL/ADSL komputer

Saluran suara/faks yang digunakan bersama dengan modem dial-up komputer

Jika Anda menggunakan saluran telepon untuk panggilan faks dan telepon, gunakan petunjuk ini untuk memasang faks Anda.

Ada dua cara berbeda untuk memasang printer ke komputer berdasarkan jumlah rongga telepon pada komputer. Sebelum mulai, periksa komputer Anda untuk melihat apakah komputer memiliki satu atau dua rongga telepon.

CATATAN: Jika komputer hanya memiliki satu rongga telepon, Anda harus membeli pembagi saluran paralel (yang disebut juga penyambung), seperti yang ditampilkan dalam gambar. (Pembagi saluran paralel memiliki satu rongga RJ-11 di depan dan dua rongga RJ-11 di belakang. Jangan gunakan pembagi saluran telepon dua saluran, pembagi saluran serial, atau pembagi saluran paralel yang memiliki dua rongga RJ-11 di depan dan satu konektor di belakang.)

Gambar B-8 Contoh pembagi saluran paralel



Gambar B-9 Tampilan belakang printer

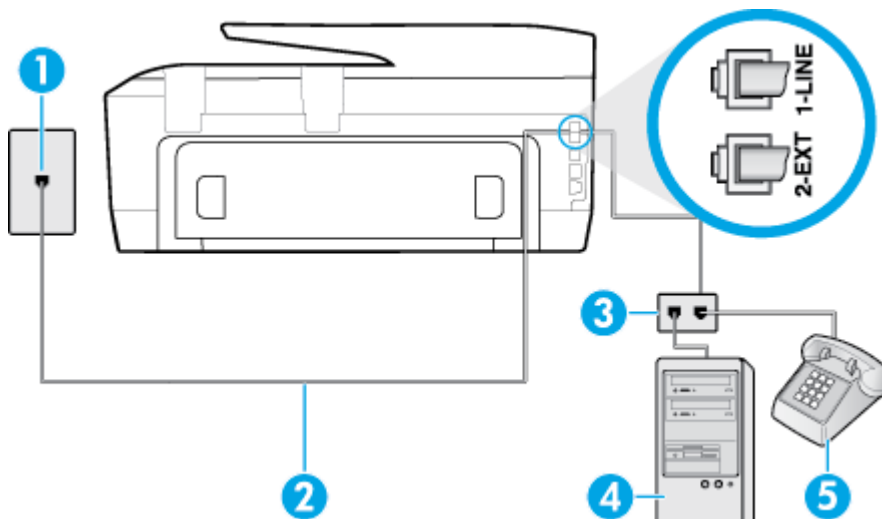

1	Soket dinding telepon
2	Gunakan kabel telepon yang tersedia dalam kemasan printer untuk dihubungkan ke 1-LINE (1-SALURAN).
3	Pembagi paralel
4	Komputer dengan modem
5	Telepon

Untuk menyiapkan printer pada saluran telepon yang digunakan bersama dengan komputer melalui dua rongga telepon

1. Lepaskan konektor putih dari rongga berlabel 2-EXT (2-SAMBUNGAN) di bagian belakang printer.
2. Temukan kabel telepon yang menghubungkan bagian belakang komputer (modem dial-up komputer) ke soket telepon. Putuskan sambungan kabel dari soket telepon dan hubungkan ke rongga berlabel 2-EXT (2-SAMBUNGAN) di bagian belakang printer.
3. Hubungkan telepon ke rongga "OUT" (Keluar) di bagian belakang modem dial-up komputer Anda.
4. Dengan kabel telepon yang tersedia dalam kemasan printer, sambungkan salah satu ujungnya ke soket telepon, lalu sambungkan ujung lainnya ke rongga berlabel 1-LINE (1-SALURAN) di bagian belakang printer.



CATATAN: Anda mungkin perlu menghubungkan kabel telepon yang ada ke adaptor yang tersedia di negara/wilayah Anda.

Jika Anda tidak menggunakan kabel yang tersedia untuk tersambung dari soket dinding telepon ke printer, Anda mungkin tidak akan berhasil mengirim faks. Kabel telepon khusus ini berbeda dari kabel telepon yang mungkin telah Anda miliki di rumah atau kantor.

5. Apabila perangkat lunak modem Anda diset untuk menerima faks ke komputer secara otomatis, nonaktifkan pengaturan itu.



CATATAN: Jika Anda tidak menonaktifkan pengaturan penerimaan faks otomatis di perangkat lunak modem Anda, printer tidak dapat menerima faks.

6. Sekarang Anda harus menentukan bagaimana printer akan menjawab panggilan, secara otomatis atau manual:
 - Jika Anda memasang printer agar menjawab panggilan secara **otomatis**, printer tersebut akan menjawab semua panggilan masuk dan menerima faks. Dalam hal ini, printer tidak dapat membedakan antara faks dan panggilan suara; jika menduga bahwa panggilan tersebut merupakan panggilan suara, Anda harus menjawabnya sebelum printer. Untuk memasang printer agar menjawab panggilan secara otomatis, aktifkan pengaturan **Auto Answer** (Jawab Otomatis).
 - Jika Anda memasang printer agar menjawab faks secara **manual**, Anda harus siaga untuk menjawab sendiri panggilan faks yang masuk, bila tidak, printer tidak dapat menerima faks. Untuk mengatur agar printer menjawab panggilan secara manual, nonaktifkan pengaturan **Auto Answer** (Jawab Otomatis).
7. Jalankan pengetesan faks.

Jika mengangkat telepon sebelum printer menjawab panggilan dan mendengar nada faks dari mesin faks pengirim, Anda harus menjawab faks secara manual.

Jika Anda menggunakan saluran telepon Anda untuk suara, faks, dan modem dial-up komputer, ikuti petunjuk ini untuk memasang faks Anda.

Jika Anda mengalami masalah pengaturan printer dengan peralatan opsional, hubungi penyedia layanan atau vendor setempat untuk memperoleh bantuan lebih lanjut.

Saluran suara/faks yang digunakan bersama dengan modem DSL/ADSL komputer

Gunakan petunjuk ini jika komputer Anda dilengkapi dengan modem DSL/ADSL

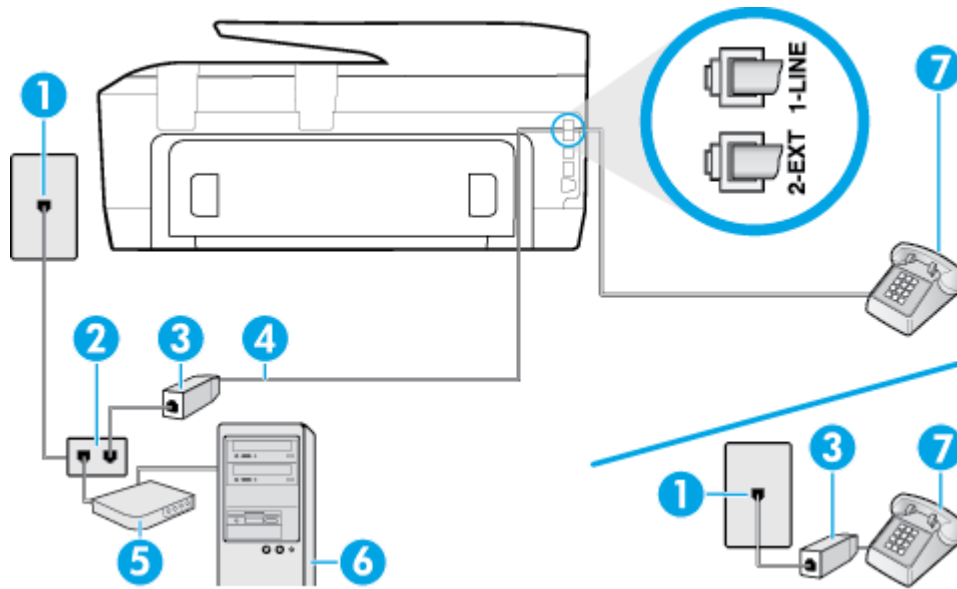

1	Soket dinding telepon
2	Pembagi paralel
3	Filter DSL/ADSL
4	Gunakan kabel telepon yang tersedia untuk dihubungkan ke rongga 1-Saluran di bagian belakang printer. Anda mungkin perlu menghubungkan kabel telepon yang ada ke adaptor yang tersedia di negara/wilayah Anda.
5	Modem DSL/ADSL
6	Komputer
7	Telepon

CATATAN: Anda harus membeli pembagi saluran paralel. Pembagi saluran paralel memiliki satu rongga RJ-11 di depan dan dua rongga RJ-11 di belakang. Jangan gunakan pembagi saluran telepon 2-saluran, pembagi saluran serial, atau pembagi saluran paralel yang memiliki dua rongga RJ-11 di depan dan satu konektor di belakang.

Gambar B-10 Contoh pembagi saluran paralel



Untuk memasang printer dengan modem DSL/ADSL komputer

1. Dapatkan filter DSL dari penyedia DSL Anda.

CATATAN: Telepon di bagian lain rumah/kantor yang memiliki nomor sama dengan layanan DSL harus tersambung ke penyaring DSL untuk menghindari kebisingan saat melakukan panggilan suara.

2. Dengan menggunakan kabel telepon yang tersedia dalam kemasan printer, sambungkan salah satu ujungnya ke rongga terbuka pada filter DSL, lalu hubungkan ujung lainnya ke rongga berlabel 1-LINE (1-SALURAN) di bagian belakang printer.

CATATAN: Anda mungkin perlu menghubungkan kabel telepon yang ada ke adaptor yang tersedia di negara/wilayah Anda.

Jika Anda tidak menggunakan kabel telepon yang tersedia untuk tersambung dari filter DSL ke printer, Anda mungkin tidak akan berhasil mengirim faks. Kabel telepon khusus ini berbeda dengan kabel telepon yang mungkin telah Anda miliki di rumah atau kantor.

3. Jika Anda menggunakan sistem telepon paralel, lepaskan konektor putih dari rongga berlabel 2-EXT (2-SAMBUNGAN) di bagian belakang printer, lalu hubungkan telepon ke rongga ini.
4. Sambungkan filter DSL ke pembagi paralel.
5. Hubungkan modem DSL ke pembagi paralel.
6. Hubungkan pembagi paralel ke soket telepon.
7. Jalankan pengetestan faks.

Ketika telepon berdering, printer akan menjawab secara otomatis setelah mencapai jumlah dering yang diset dalam pengaturan **Rings to Answer** (Dering sebelum Menjawab). Printer mulai mengirim nada penerimaan faks ke mesin faks pengirim dan menerima faks itu.

Jika Anda mengalami masalah pengaturan printer dengan peralatan opsional, hubungi penyedia layanan atau vendor setempat untuk memperoleh bantuan lebih lanjut.

Jenis I: Saluran suara/faks yang digunakan bersama dengan mesin penjawab

Jika Anda menerima panggilan telepon dan faks sekaligus pada nomor telepon yang sama, dan Anda juga menggunakan mesin penjawab yang menjawab panggilan telepon pada nomor telepon ini, hubungkan printer Anda seperti dijelaskan di bagian ini.

Gambar B-11 Tampilan belakang printer

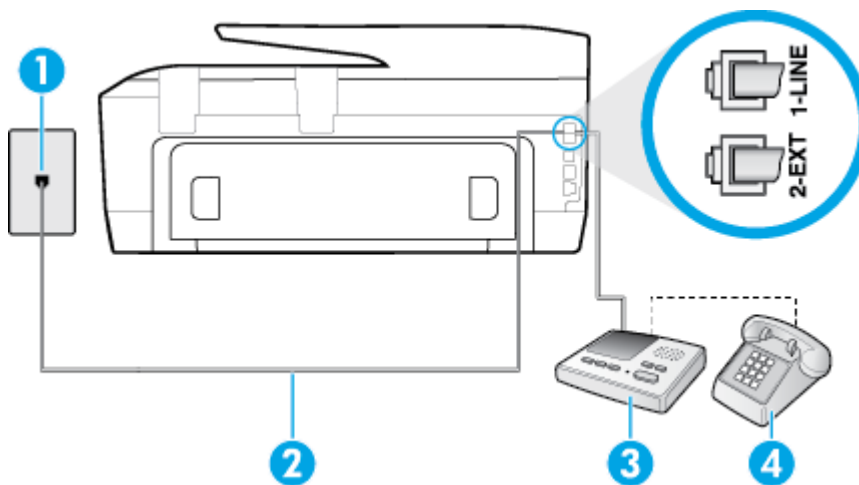

1	Soket dinding telepon
2	Gunakan kabel telepon yang tersedia untuk dihubungkan ke 1-LINE (1-SALURAN) port di bagian belakang printer

	Anda mungkin perlu menghubungkan kabel telepon yang ada ke adaptor yang tersedia di negara/wilayah Anda.
3	Mesin penjawab
4	Telepon (opsional)

Untuk memasang printer dengan saluran suara/faks yang digunakan bersama dengan mesin penjawab

1. Lepaskan konektor putih dari rongga berlabel 2-EXT (2-SAMBUNGAN) di bagian belakang printer.
2. Lepaskan kabel mesin penjawab dari soket telepon, lalu hubungkan ke rongga berlabel 2-EXT (2-SAMBUNGAN) di bagian belakang printer.

 **CATATAN:** Jika Anda tidak menghubungkan mesin penjawab secara langsung ke printer, nada faks dari mesin faks pengirim dapat terekam dalam mesin penjawab, dan Anda mungkin tidak akan bisa menerima faks pada printer.

3. Dengan kabel telepon yang tersedia dalam kemasan printer, sambungkan salah satu ujungnya ke soket telepon, lalu sambungkan ujung lainnya ke rongga berlabel 1-LINE (1-SALURAN) di bagian belakang printer.

 **CATATAN:** Anda mungkin perlu menghubungkan kabel telepon yang ada ke adaptor yang tersedia di negara/wilayah Anda.

Jika Anda tidak menggunakan kabel yang tersedia untuk tersambung dari soket dinding telepon ke printer, Anda mungkin tidak akan berhasil mengirim faks. Kabel telepon khusus ini berbeda dari kabel telepon yang mungkin telah Anda miliki di rumah atau kantor.

4. (Opsional) Jika mesin penjawab Anda tidak dilengkapi dengan telepon, untuk kemudahan pemakaian Anda dapat menghubungkan telepon ke bagian belakang mesin penjawab pada rongga "OUT" (Keluar).

 **CATATAN:** Jika mesin penjawab tidak memungkinkan pengaturan telepon eksternal, Anda dapat membeli dan menggunakan pembagi paralel (juga disebut coupler) untuk menghubungkan mesin penjawab dan telepon ke printer. Anda dapat menggunakan kabel telepon standar untuk sambungan ini.

5. Aktifkan pengaturan **Auto Answer** (Jawab Otomatis).
6. Atur mesin penjawab Anda untuk menjawab setelah beberapa kali dering.
7. Ubah pengaturan **Rings to Answer** (Dering sebelum Menjawab) pada printer ke jumlah dering maksimal yang didukung printer. (Jumlah dering maksimum beragam sesuai negara/wilayah.)
8. Jalankan pengetesan faks.

Saat telepon berdering, mesin penjawab akan menjawab setelah mencapai jumlah dering yang ditentukan, lalu memutar rekaman salam Anda. Selama itu printer akan memantau panggilan, "mendengarkan" nada faks. Jika nada faks yang masuk terdeteksi, printer akan mengeluarkan nada penerimaan faks dan menerima faks tersebut; jika tidak ada nada faks, printer akan berhenti memantau saluran dan mesin penjawab dapat merekam pesan suara.

Jika Anda mengalami masalah pengaturan printer dengan peralatan opsional, hubungi penyedia layanan atau vendor setempat untuk memperoleh bantuan lebih lanjut.

Tipe J: Saluran suara/faks bersama dengan modem komputer dan mesin penjawab telepon

Jika Anda menerima panggilan suara dan faks pada nomor telepon yang sama, dan Anda pun telah menghubungkan modem komputer dan mesin penjawab pada saluran telepon ini, pasang printer seperti dijelaskan di bagian ini.

CATATAN: Karena modem dial-up komputer Anda berbagi saluran telepon dengan printer, Anda tidak dapat menggunakan modem dan printer secara bersamaan. Misalnya, Anda tidak dapat menggunakan untuk mengirim faks sewaktu menggunakan modem dial-up komputer untuk mengirim email atau mengakses Internet.

- Saluran suara/faks yang digunakan bersama dengan modem dial-up komputer dan mesin penjawab
- Saluran suara/faks yang digunakan bersama dengan modem DSL/ADSL komputer dan mesin penjawab

Saluran suara/faks yang digunakan bersama dengan modem dial-up komputer dan mesin penjawab

Ada dua cara berbeda untuk memasang printer ke komputer berdasarkan jumlah rongga telepon pada komputer. Sebelum mulai, periksa komputer Anda untuk melihat apakah komputer memiliki satu atau dua rongga telepon.

CATATAN: Jika komputer hanya memiliki satu rongga telepon, Anda harus membeli pembagi saluran paralel (yang disebut juga penyambung), seperti yang ditampilkan dalam gambar. (Pembagi saluran paralel memiliki satu rongga RJ-11 di depan dan dua rongga RJ-11 di belakang. Jangan gunakan pembagi saluran telepon dua saluran, pembagi saluran serial, atau pembagi saluran paralel yang memiliki dua rongga RJ-11 di depan dan satu konektor di belakang.)

Gambar B-12 Contoh pembagi saluran paralel



Gambar B-13 Tampilan belakang printer

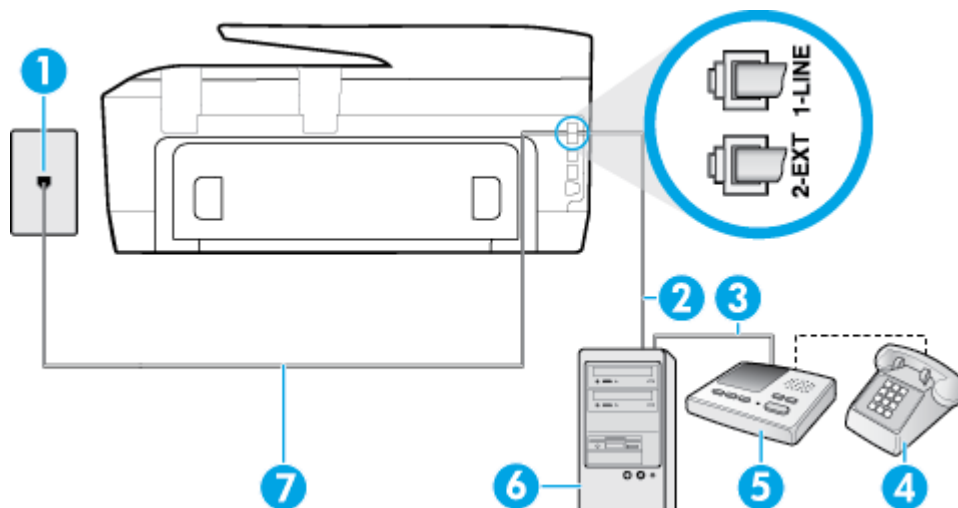

1	Soket dinding telepon
2	Rongga telepon "IN" (Masuk) pada komputer
3	Rongga telepon "OUT" (Keluar) pada komputer

4	Telepon (opsional)
5	Mesin penjawab
6	Komputer dengan modem
7	Gunakan kabel telepon yang tersedia dalam kemasan printer untuk dihubungkan ke 1-LINE (1-SALURAN). Anda mungkin perlu menghubungkan kabel telepon yang ada ke adaptor yang tersedia di negara/wilayah Anda.

Untuk menyiapkan printer pada saluran telepon yang digunakan bersama dengan komputer melalui dua rongga telepon

1. Lepaskan konektor putih dari rongga berlabel 2-EXT (2-SAMBUNGAN) di bagian belakang printer.
2. Temukan kabel telepon yang menghubungkan bagian belakang komputer (modem dial-up komputer) ke soket telepon. Putuskan sambungan kabel dari soket telepon dan hubungkan ke rongga berlabel 2-EXT (2-SAMBUNGAN) di bagian belakang printer.
3. Cabut mesin penjawab dari soket telepon, dan hubungkan ke rongga berlabel "OUT" (Keluar) di bagian belakang komputer (modem dial-up komputer).
4. Dengan kabel telepon yang tersedia dalam kemasan printer, sambungkan salah satu ujungnya ke soket telepon, lalu sambungkan ujung lainnya ke rongga berlabel 1-LINE (1-SALURAN) di bagian belakang printer.

 **CATATAN:** Anda mungkin perlu menghubungkan kabel telepon yang ada ke adaptor yang tersedia di negara/wilayah Anda.

Jika Anda tidak menggunakan kabel yang tersedia untuk tersambung dari soket dinding telepon ke printer, Anda mungkin tidak akan berhasil mengirim faks. Kabel telepon khusus ini berbeda dari kabel telepon yang mungkin telah Anda miliki di rumah atau kantor.

5. (Opsional) Jika mesin penjawab Anda tidak dilengkapi dengan telepon, untuk kemudahan pemakaian Anda dapat menghubungkan telepon ke bagian belakang mesin penjawab pada rongga "OUT" (Keluar).

 **CATATAN:** Jika mesin penjawab tidak memungkinkan pengaturan telepon eksternal, Anda dapat membeli dan menggunakan pembagi paralel (juga disebut coupler) untuk menghubungkan mesin penjawab dan telepon ke printer. Anda dapat menggunakan kabel telepon standar untuk sambungan ini.

6. Apabila perangkat lunak modem Anda diset untuk menerima faks ke komputer secara otomatis, nonaktifkan pengaturan itu.

 **CATATAN:** Jika Anda tidak menonaktifkan pengaturan penerimaan faks otomatis di perangkat lunak modem Anda, printer tidak dapat menerima faks.

7. Aktifkan pengaturan **Auto Answer** (Jawab Otomatis).
8. Atur mesin penjawab Anda untuk menjawab setelah beberapa kali dering.
9. Ubah pengaturan Rings to Answer (Dering sebelum Menjawab) pada printer ke jumlah maksimal dering yang didukung produk. **Rings to Answer** (Dering sebelum Menjawab) (Jumlah dering maksimum berbeda-beda sesuai negara/wilayah.)
10. Jalankan pengetesan faks.

Saat telepon berdering, mesin penjawab akan menjawab setelah mencapai jumlah dering yang ditentukan, lalu memutar rekaman salam Anda. Selama itu printer akan memantau panggilan, "mendengarkan" nada faks. Jika nada faks yang masuk terdeteksi, printer akan mengeluarkan nada penerimaan faks dan menerima

faks tersebut; jika tidak ada nada faks, printer akan berhenti memantau saluran dan mesin penjawab dapat merekam pesan suara.

Jika Anda mengalami masalah pengaturan printer dengan peralatan opsional, hubungi penyedia layanan atau vendor setempat untuk memperoleh bantuan lebih lanjut.

Saluran suara/faks yang digunakan bersama dengan modem DSL/ADSL komputer dan mesin penjawab

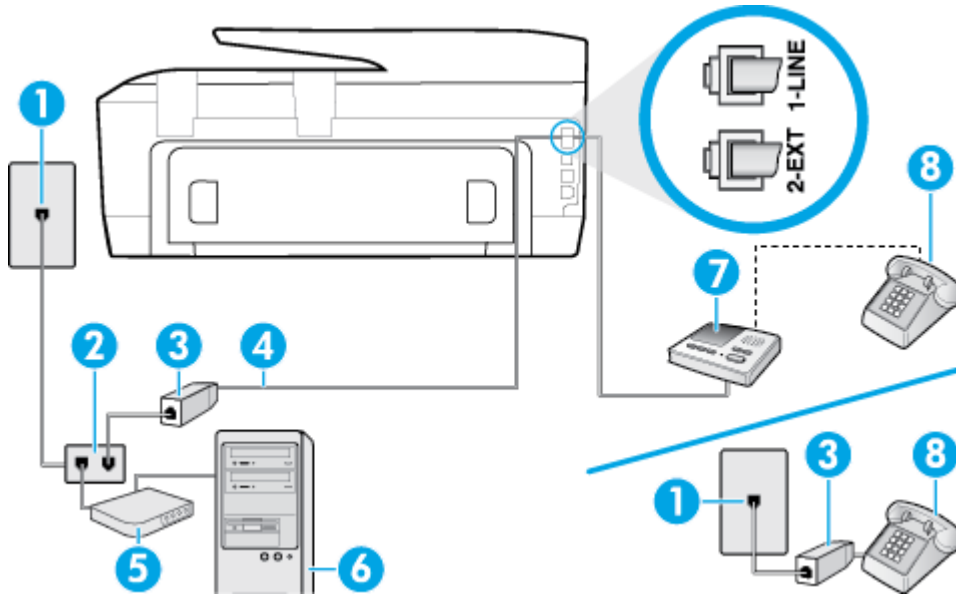

1	Soket dinding telepon
2	Pembagi paralel
3	Filter DSL/ADSL
4	Kabel telepon yang disertakan dengan printer dihubungkan ke rongga 1-LINE (1-SALURAN) di bagian belakang printer Anda mungkin perlu menghubungkan kabel telepon yang ada ke adaptor yang tersedia di negara/wilayah Anda.
5	Modem DSL/ADSL
6	Komputer
7	Mesin penjawab
8	Telepon (opsional)

CATATAN: Anda harus membeli pembagi saluran paralel. Pembagi saluran paralel memiliki satu rongga RJ-11 di depan dan dua rongga RJ-11 di belakang. Jangan gunakan pembagi saluran telepon 2-saluran, pembagi saluran serial, atau pembagi saluran paralel yang memiliki dua rongga RJ-11 di depan dan satu konektor di belakang.

Gambar B-14 Contoh pembagi saluran paralel



Untuk memasang printer dengan modem DSL/ADSL komputer

1. Dapatkan filter DSL/ADSL dari penyedia DSL/ADSL Anda.



CATATAN: Telepon di bagian lain rumah/kantor yang memiliki nomor sama dengan layanan DSL/ADSL harus tersambung ke penyaring DSL/ADSL untuk menghindari kebisingan saat melakukan panggilan suara.

2. Dengan menggunakan kabel telepon yang tersedia dalam kemasan printer, sambungkan salah satu ujungnya ke rongga terbuka pada filter DSL/ADSL, lalu hubungkan ujung lainnya ke rongga berlabel 1-LINE (1-SALURAN) di bagian belakang printer.



CATATAN: Anda mungkin perlu menghubungkan kabel telepon yang ada ke adaptor yang tersedia di negara/wilayah Anda.

Jika Anda tidak menggunakan kabel yang tersedia untuk tersambung dari filter DSL/ADSL ke printer, Anda mungkin tidak akan berhasil mengirim faks. Kabel telepon khusus ini berbeda dari kabel telepon yang mungkin telah Anda miliki di rumah atau kantor.

3. Hubungkan filter DSL/ADSL ke pembagi.
4. Lepaskan kabel mesin penjawab dari soket telepon, lalu hubungkan ke rongga berlabel 2-EXT (2-SAMBUNGAN) di bagian belakang printer.



CATATAN: Jika Anda tidak menghubungkan mesin penjawab secara langsung ke printer, nada faks dari mesin faks pengirim dapat terekam dalam mesin penjawab, dan Anda mungkin tidak akan bisa menerima faks pada printer.

5. Hubungkan modem DSL ke pembagi paralel.
6. Hubungkan pembagi paralel ke soket telepon.
7. Atur mesin penjawab Anda untuk menjawab setelah beberapa kali dering.
8. Ubah pengaturan **Rings to Answer** (Dering sebelum Menjawab) pada printer ke jumlah dering maksimal yang didukung printer.



CATATAN: Jumlah dering maksimal berbeda-beda bergantung negara/wilayah.

9. Jalankan pengetesan faks.

Saat telepon berdering, mesin penjawab akan menjawab setelah mencapai jumlah dering yang ditentukan, lalu memutar rekaman salam Anda. Selama itu printer akan memantau panggilan, "mendengarkan" nada faks. Jika nada faks yang masuk terdeteksi, printer akan mengeluarkan nada penerimaan faks dan menerima faks tersebut; jika tidak ada nada faks, printer akan berhenti memantau saluran dan mesin penjawab dapat merekam pesan suara.

Jika Anda menggunakan saluran telepon yang sama untuk telepon, faks, dan Anda memiliki modem DSL komputer, ikuti petunjuk ini untuk memasang faks Anda.

Jika Anda mengalami masalah pengaturan printer dengan peralatan opsional, hubungi penyedia layanan atau vendor setempat untuk memperoleh bantuan lebih lanjut.

Jenis K: Saluran suara/faks yang digunakan bersama dengan modem dial-up komputer dan pesan suara

Jika Anda menerima panggilan telepon dan faks pada nomor telepon yang sama, menggunakan modem dial-up komputer pada saluran telepon yang sama dan berlangganan layanan pesan suara melalui perusahaan telepon, pasang printer seperti dijelaskan di bagian ini.



CATATAN: Anda tidak dapat menerima faks secara otomatis jika Anda memiliki layanan pesan suara pada nomor telepon yang sama dengan yang digunakan untuk panggilan faks. Anda harus menerima faks secara manual; ini berarti Anda harus ada untuk menjawab panggilan faks masuk. Jika Anda ingin menerima faks secara otomatis, hubungi perusahaan telepon untuk berlangganan layanan dering berbeda, atau dapatkan saluran terpisah untuk faks.

Karena modem dial-up komputer Anda berbagi saluran telepon dengan printer, Anda tidak dapat menggunakan modem dan printer secara bersamaan. Misalnya, Anda tidak dapat menggunakan printer untuk mengirim faks jika menggunakan modem dial-up komputer untuk mengirim email atau mengakses Internet.

Ada dua cara berbeda untuk memasang printer ke komputer berdasarkan jumlah rongga telepon pada komputer. Sebelum mulai, periksa komputer Anda untuk melihat apakah komputer memiliki satu atau dua rongga telepon.

- Jika komputer hanya memiliki satu rongga telepon, Anda harus membeli pembagi saluran paralel (yang disebut juga penyambung), seperti yang ditampilkan dalam gambar. (Pembagi saluran paralel memiliki satu rongga RJ-11 di depan dan dua rongga RJ-11 di belakang. Jangan gunakan pembagi saluran telepon dua saluran, pembagi saluran serial, atau pembagi saluran paralel yang memiliki dua rongga RJ-11 di depan dan satu konektor di belakang.)

Gambar B-15 Contoh pembagi saluran paralel



- Jika komputer memiliki dua rongga telepon, set printer sebagai berikut:

Gambar B-16 Tampilan belakang printer

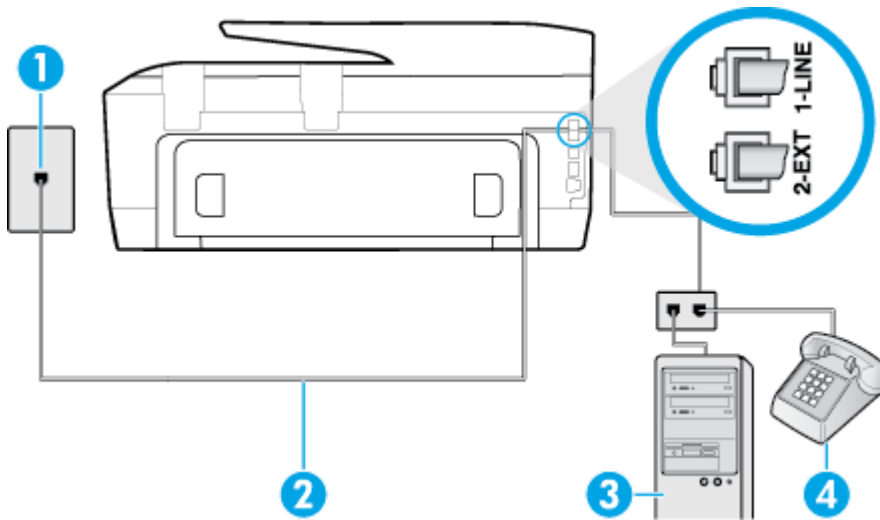

1	Soket dinding telepon
2	Gunakan kabel telepon yang tersedia dalam kemasan printer untuk dihubungkan ke rongga "1-LINE" (1-SALURAN)1-LINE (1-SALURAN) Anda mungkin perlu menghubungkan kabel telepon yang ada ke adaptor yang tersedia di negara/wilayah Anda.
3	Komputer dengan modem
4	Telepon

Untuk memasang printer pada saluran telepon yang sama seperti komputer dengan dua rongga telepon

1. Lepaskan konektor putih dari rongga berlabel 2-EXT (2-SAMBUNGAN) di bagian belakang printer.
2. Temukan kabel telepon yang menghubungkan bagian belakang komputer (modem dial-up komputer) ke soket telepon. Putuskan sambungan kabel dari soket telepon dan hubungkan ke rongga berlabel 2-EXT (2-SAMBUNGAN) di bagian belakang printer.
3. Hubungkan telepon ke rongga "OUT" (Keluar) di bagian belakang modem dial-up komputer Anda.
4. Dengan kabel telepon yang tersedia dalam kemasan printer, sambungkan salah satu ujungnya ke soket telepon, lalu sambungkan ujung lainnya ke rongga berlabel 1-LINE (1-SALURAN) di bagian belakang printer.



CATATAN: Anda mungkin perlu menghubungkan kabel telepon yang ada ke adaptor yang tersedia di negara/wilayah Anda.

Jika Anda tidak menggunakan kabel yang tersedia untuk tersambung dari soket dinding telepon ke printer, Anda mungkin tidak akan berhasil mengirim faks. Kabel telepon khusus ini berbeda dari kabel telepon yang mungkin telah Anda miliki di rumah atau kantor.

5. Apabila perangkat lunak modem Anda diset untuk menerima faks ke komputer secara otomatis, nonaktifkan pengaturan itu.



CATATAN: Jika Anda tidak menonaktifkan pengaturan penerimaan faks otomatis di perangkat lunak modem Anda, printer tidak dapat menerima faks.

6. Nonaktifkan pengaturan **Auto Answer** (Jawab Otomatis).
7. Jalankan pengetesan faks.

Anda harus siaga untuk menjawab langsung panggilan faks yang masuk, bila tidak, printer tidak dapat menerima faks.

Jika Anda mengalami masalah pengaturan printer dengan peralatan opsional, hubungi penyedia layanan atau vendor setempat untuk memperoleh bantuan lebih lanjut.

Mengetes setup faks

Anda dapat mengetes setup faks untuk memeriksa status printer dan memastikannya terpasang dengan benar untuk fungsi faks. Jalankan pengetesan setelah Anda menyelesaikan pengaturan fungsi faks pada printer. Yang dilakukan tes tersebut adalah:

- Mengetes perangkat keras faks
- Memastikan jenis kabel telepon yang benar sudah terhubung ke printer
- Memeriksa apakah kabel telepon sudah dipasang ke rongga yang benar
- Memeriksa nada sambung
- Memeriksa saluran telepon yang aktif
- Mengetes status koneksi saluran telepon

Printer akan mencetak laporan hasil pengetesan. Jika pengetesan gagal, pelajari laporan untuk mendapatkan informasi mengenai cara memperbaiki masalah dan menjalankan kembali pengetesan itu.

Untuk mengetes setup faks melalui panel kontrol printer

1. Siapkan printer untuk fungsi faks sesuai dengan petunjuk setup khusus untuk di rumah atau kantor.
2. Pastikan kartrid tinta sudah terpasang agar kertas ukuran penuh dapat dimuatkan ke dalam baki masukan sebelum memulai pengetesan.
3. Dari panel kontrol printer, sentuh **Setup** .
4. Sentuh **Fax Setup (Setup Faks)** .
5. Sentuh Tools (Alat Bantu), lalu sentuh Run **Fax Test** (Jalankan Tes Faks). **Tools (Alat Bantu)**
Printer akan menampilkan status pengetesan pada tampilan dan mencetak laporan.
6. Periksa kembali laporan.
 - Jika lolos tes, namun Anda masih menemui masalah dalam mengirim faks, periksa pengaturan faks yang terdaftar dalam laporan untuk memverifikasi bahwa pengaturan tersebut sudah benar. Pengaturan faks yang kosong atau tidak benar dapat menimbulkan masalah dalam penggunaan faks.
 - Jika pengetesan gagal, periksa kembali laporan untuk mendapatkan informasi lebih lanjut tentang cara mengatasi masalah yang muncul.

C Kesalahan (Windows)

- [Masalah kartrid tinta](#)
- [Pintu terbuka](#)
- [Menggunakan kartrid SETUP](#)
- [Kartrid tinta tidak kompatibel](#)
- [Masalah dengan Persiapan Printer](#)
- [Masalah dengan kartrid SETUP](#)
- [Masalah dengan sistem tinta](#)
- [Masalah dengan kepala cetak](#)

Masalah kartrid tinta

Pesan mengidentifikasi bahwa kartrid tinta tidak terpasang, rusak, tidak kompatibel, atau dimasukkan ke slot yang salah pada printer.



CATATAN: Jika kartrid yang teridentifikasi dalam pesan menunjukkan tidak kompatibel, lihat [Memesan kartrid tinta](#) untuk informasi cara memperoleh kartrid untuk printer.

Untuk mengatasi masalah ini, cobalah solusi berikut ini. Solusi diberikan secara berurutan dengan peluang tertinggi terlebih dahulu. Jika solusi pertama tidak menyelesaikan masalah, lanjutkan solusi lainnya sampai masalah teratasi.

- Solusi 1: Menghidupkan dan mematikan printer.
- Solusi 2: Memasang kartrid tinta dengan benar.

Solusi 1: Menghidupkan dan mematikan printer

Matikan printer, lalu hidupkan kembali.

Jika masih bermasalah, cobalah solusi berikutnya.

Solusi 2: Memasang kartrid tinta dengan benar

Pastikan semua kartrid tinta terpasang dengan benar:

1. Pastikan printer sudah dihidupkan.
2. Buka pintu akses kartrid tinta.



CATATAN: Sebelum melanjutkan, tunggu sampai kereta cetak berhenti bergerak.

3. Tekan bagian depan kartrid tinta untuk melepaskannya, lalu keluarkan dari slotnya.
4. Masukkan kartrid ke slot. Tekan kartrid dengan kuat untuk memastikan kontak yang benar.
5. Tutup pintu akses kartrid tinta.

Pintu terbuka

Agar printer dapat mencetak dokumen, semua penutup dan pintu harus ditutup.

 **TIPS:** Bila ditutup dengan benar, sebagian besar pintu dan penutup akan terpasang pada tempatnya.

Jika masalah berlanjut setelah Anda menutup semua pintu dan penutup dengan benar, hubungi dukungan HP. Untuk informasi lebih lanjut, lihat [Dukungan HP](#).

Menggunakan kartrid SETUP

Saat Anda menyiapkan printer untuk yang pertama kali, Anda harus memasang kartrid yang disertakan dengan printer dalam kemasan. Kartrid-kartrid ini diberi label SETUP dan akan mengkalibrasi printer Anda sebelum pencetakan yang pertama kali. Tidak memasang kartrid-kartrid berlabel SETUP saat pengonfigurasi awal produk menyebabkan kondisi kesalahan. Jika Anda telah memasang satu set kartrid biasa, keluarkan kartrid-kartrid itu lalu pasang kartrid SETUP untuk menyelesaikan penyetelan printer. Setelah proses setup printer selesai, printer dapat menggunakan kartrid-kartrid biasa.

Jika Anda masih menerima pesan kesalahan dan printer tidak dapat menyelesaikan inisialisasi sistem tinta, hubungi bagian dukungan HP. Untuk informasi lebih lanjut, lihat [Dukungan HP](#).

[Klik di sini untuk informasi lebih lanjut secara online.](#) (Untuk saat ini, situs web tersebut mungkin tidak tersedia dalam semua bahasa.)

Kartrid tinta tidak kompatibel

- Kartrid tinta mungkin memiliki koneksi buruk dengan printer Anda.

Solusi: Bersihkan kontak pada kartrid tinta dengan hati-hati menggunakan kain bebas serat yang lembut dan masukkan kembali kartrid tinta.

- Kartrid tinta tidak kompatibel dengan printer Anda.

Solusi: Segera keluarkan kartrid ini, lalu ganti dengan kartrid tinta yang kompatibel. Untuk informasi cara memasang kartrid baru, lihat [Mengganti kartrid tinta](#).

Masalah dengan Persiapan Printer

Kunci printer gagal dan persiapan tinta mungkin tidak selesai. Indikator perkiraan level tinta mungkin tidak akurat.

Solusi: Periksa kualitas cetak pada tugas cetak Anda. Jika tidak memuaskan, menjalankan prosedur pembersihan kepala cetak dari kotak alat mungkin akan mengatasinya.

Masalah dengan kartrid SETUP

Ada masalah dengan kartrid SETUP dan printer tidak dapat menyelesaikan inisialisasi sistem tinta. Silakan hubungi [Dukungan HP](#).

Masalah dengan sistem tinta

Keluarkan kartrid tinta dan periksa adakah tanda-tanda kebocoran. Jika ada kartrid yang bocor, hubungi HP. Jangan gunakan kartrid yang bocor.

Jika tidak ada kebocoran, pasang kembali kartrid lalu tutup penutup printer. Matikan printer, lalu hidupkan kembali. Jika Anda menerima pesan ini sebentar, hubungi HP.

Untuk informasi lebih lanjut tentang cara menghubungi dukungan HP, lihat [Dukungan HP](#).

Masalah dengan kepala cetak

Ada masalah dengan kepala cetak.

Matikan printer, lalu hidupkan kembali.

Jika masih bermasalah, hubungi dukungan HP untuk mendapatkan servis. Untuk informasi lebih lanjut, lihat [Dukungan HP](#).

Indeks

- A**
ADSL, setup faks dengan sistem telepon paralel 144
aksesibilitas 2
alamat IP
 memeriksa printer 81
atasi masalah
 uji soket, faks 100
atur
 dering tertentu 55
- B**
baki
 ilustrasi pemandu lebar kertas 4
 membersihkan kertas macet 83
 memecahkan masalah pengumpanan 88
 memuatkan kertas 11
 menemukan 4
baki keluaran
 menemukan 4
buku telepon
 daftar cetak 53
 mengatur 52
 mengatur kontak grup 52
 menghapus kontak 53
 mengirim faks 42
 mengubah kontak grup 52
 mengubah kontras 52
- C**
cetak
 faks 48
 halaman diagnostik 111
 memecahkan masalah 109
cetak ulang
 faks dari memori 48
Copy (Salin) 6
- D**
daur-ulang
 kartrid tinta 132
daya
 mengatasi masalah 110
- dering berbeda
 sistem telepon paralel 146
dering sebelum menjawab 55
dering tertentu
 mengubah 55
DSL, setup faks dengan sistem telepon paralel 144
dukungan pelanggan
 jaminan 118
- E**
ECM. *Lihat* mode koreksi galat
EWS. *Lihat* server web tertanam
- F**
faks
 cetak ulang 48
 dering sebelum menjawab 55
 dering tertentu, mengubah pola 55
 DSL, pengaturan (sistem telepon paralel) 144
 faks cadangan 47
 jawab otomatis 54
 jenis panggilan, pengaturan 56
 jenis setup 141
 kecepatan 57
 kepala 54
 kirim 42
 kirim, mengatasi masalah 104, 107
 laporan 59
 laporan galat 60
 laporan konfirmasi 59
 log, mencetak 60
 log, menghapus 61
 memblokir nomor 49
 memecahkan masalah 98
 mencetak rincian transaksi terakhir 61
 menerima 46
 menerima manual 47
 mengalihkan 48
 mengatasi masalah mesin penjawab 107
 mengetes setup 163
 mesin penjawab, pengaturan (sistem telepon paralel) 156
 mesin penjawab dan modem, digunakan bersama (sistem telepon paralel) 158
 mode jawab 54
 mode koreksi galat 46
 modem, bersama dengan (sistem telepon paralel) 149
 modem dan mesin penjawab, digunakan bersama (sistem telepon paralel) 158
 modem dan pesan suara, bersama dengan (sistem telepon paralel) 161
 panggilan monitor 44, 45
 pengaturan, mengubah 54
 pengaturan dering berbeda (sistem telepon paralel) 146
 pengaturan saluran suara bersama (sistem telepon paralel) 147
 pengaturan saluran terpisah (sistem telepon paralel) 143
 pengecilan 49
 pengetesan jenis kabel telepon, gagal 101
 pengetesan kondisi saluran, gagal 103
 pengetesan koneksi kabel telepon, gagal 100
 pengetesan nada panggil, gagal 102
 pengujian gagal 99
 pesan suara, pengaturan (sistem telepon paralel) 148
 pilihan panggil ulang 56
 Protokol Internet, melalui 58
 saluran ISDN, setup (sistem telepon paralel) 145
 saluran modem dan suara, bersama dengan (sistem telepon paralel) 152

sistem PBX, pengaturan (sistem telepon paralel) 145
sistem telepon paralel 140
spesifikasi 121
terima, mengatasi masalah 104, 105
uji soket, faks 100
volume suara 57
faks cadangan 47
faks manual
 menerima 47
 mengirim 44
FoIP 58

H

halaman diagnostik 111
halaman hitam-putih
 faks 42
HP Utility (OS X)
 membuka 79

I

ikon koneksi nirkabel 6
ikon level tinta 7
ikon status 6
informasi pengaturan 122, 129
informasi teknis
 spesifikasi faks 121
 spesifikasi pindai 121
 spesifikasi salin 121
interferensi radio
 informasi pengaturan 129

J

jaminan 118
jaringan
 ilustrasi konektor 5
 kecepatan sambungan 75
 melihat dan mencetak
 pengaturan 75
 pengaturan, mengubah 75
 pengaturan IP 75
 pengaturan nirkabel 111
 setup komunikasi nirkabel 72
jenis panggilan, pengaturan 56

K

kabel telepon
 pengetesan jenis yang benar
 gagal 101
 pengetesan koneksi ke rongga
 yang benar gagal 100
kaca, pemindai
 membersihkan 113
 memuatkan dokumen sumber
 17
 menemukan 4
kaca pemindai
 membersihkan 113
 memuatkan dokumen sumber
 17
 menemukan 4
kartrid 69
kartrid tinta 5
 memeriksa level tinta 66
 menemukan 5
 mengganti 68
 nomor komponen 69
 tips 66
kecepatan baud 57
kecepatan sambungan, pengaturan
 75
kepala, faks 54
kepala cetak 115
 membersihkan 116
kepala cetak, menyetel 115
kereta cetak
 mengatasi macet pada kereta
 cetak 88
kertas
 halaman miring 89
 HP, memesan 10
 membersihkan macet 83
 memecahkan masalah
 pengumpanan 88
 memilih 10
 mengisi baki 11
 Spesifikasi 120
kirim faks
 panggilan monitor 45
kode identifikasi pelanggan 54
komunikasi nirkabel
 informasi pengaturan 129
 siapkan 72
Koneksi USB
 rongga, menemukan 4

konektor, letak 5
kualitas cetak
 membersihkan noda luntur pada
 halaman 115

L

lampu, panel kontrol 6
laporan
 akses web 111
 diagnostik 111
 galat, faks 60
 konfirmasi, faks 59
 pengujian faks gagal 99
 tes nirkabel 111
laporan akses web 111
laporan galat, faks 60
laporan konfirmasi, faks 59
laporan kualitas cetak 111
laporan status printer
 informasi tentang 111
laporan tes nirkabel 111
Layar faks 7
Layar pindai 7
level tinta, memeriksa 66
log, faks
 mencetak 60

M

macet
 kertas yang harus dihindari 10
 membersihkan 83
Mac OS 23
margin
 pengaturan, spesifikasi 120
masalah pengumpanan kertas,
 memecahkan masalah 88
masuk aya, letak 5
melihat
 pengaturan jaringan 75
membersihkan
 bagian luar 114
 kaca pemindai 113
 kepala cetak 115, 116
 pengumpanan dokumen 114
memecahkan masalah
 beberapa halaman terambil
 sekaligus 89
 cetak 109
 faks 98

- halaman konfigurasi jaringan 111
- halaman miring 89
- kertas tidak terambil dari baki 88
- laporan status printer 111
- masalah pengumpanan kertas 88
- pengujian faks 99
- sistem bantuan panel kontrol 110
- memindai
 - OCR 37
- memori
 - cetak ulang faks 48
 - simpan faks 47
- mencetak
 - laporan faks 59
 - log faks 60
 - rincian faks terakhir 61
- Mencetak brosur
 - cetak 23
- menerima faks
 - memblokir nomor 49
 - mengalihkan 48
 - mengatasi masalah 104, 105
 - secara manual 47
 - secara otomatis 46
- mengalihkan faks 48
- mengatasi masalah
 - daya 110
 - kirim faks 104, 107
 - mesin penjawab 107
 - pengetesan jenis kabel telepon gagal 101
 - pengetesan koneksi kabel telepon faks gagal 100
 - pengetesan nada panggil faks gagal 102
 - pengetesan perangkat keras faks gagal 99
 - pengetesan saluran faks gagal 103
 - server web tertanam 81
 - terima faks 104, 105
- mengedit
 - teks di program OCR 37
- mengefaks manual
 - kirim 44
- mengetes, faks
 - setup 163
- mengganti kartrid tinta 68
- menghapus
 - log faks 61
- mengirim faks
 - dari telepon 44
 - fax dasar 42
 - memori, dari 45
 - mengatasi masalah 104, 107
 - panggilan monitor 44
- mengirim pemindaian
 - untuk OCR 37
- menyetel kepala cetak 115
- mesin penjawab
 - nada faks terekam 107
 - setup dengan faks (sistem telepon paralel) 156
 - setup dengan faks dan modem 158
- miring, memecahkan masalah
 - cetak 89
- mode faks sampah 49
- mode koreksi galat 46
- modem
 - bersama dengan faks (sistem telepon paralel) 149
 - bersama dengan faks dan pesan suara (sistem telepon paralel) 161
 - bersama dengan saluran faks dan suara (sistem telepon paralel) 152
 - digunakan bersama faks dan mesin penjawab (sistem telepon paralel) 158
- modem dial-up
 - bersama dengan faks (sistem telepon paralel) 149
 - bersama dengan faks dan pesan suara (sistem telepon paralel) 161
 - bersama dengan saluran faks dan suara (sistem telepon paralel) 152
 - digunakan bersama faks dan mesin penjawab (sistem telepon paralel) 158
- modem komputer
 - bersama dengan faks (sistem telepon paralel) 149
 - bersama dengan faks dan pesan suara (sistem telepon paralel) 161
 - bersama dengan saluran faks dan suara (sistem telepon paralel) 152
 - digunakan bersama faks dan mesin penjawab (sistem telepon paralel) 158
- N**
 - nomor faks yang diblokir mengeset 49
 - nomor model pengaturan 123
- O**
 - OCR
 - mengedit dokumen yang dipindai 37
- OS X
 - HP Utility 79
- P**
 - panel akses belakang
 - ilustrasi 5
 - panel kontrol
 - ikon status 6
 - lampu 6
 - tombol 6
 - panel kontrol printer
 - menemukan 4
 - mengirim faks 43
 - pengaturan jaringan 75
 - panggilan monitor 44, 45
 - panggilan nada 56
 - panggilan pulsa 56
 - peliharaan
 - kepala cetak 115
 - noda luntur halaman 115
 - pemeliharaan
 - halaman diagnostik 111
 - kepala cetak 115
 - membersihkan 114
 - membersihkan kepala cetak 116
 - menyetel kepala cetak 115
 - pengaturan
 - dering berbeda (sistem telepon paralel) 146

- DSL (sistem telepon paralel) 144
- jaringan 75
- kecepatan, faks 57
- mesin penjawab (sistem telepon paralel) 156
- modem komputer (sistem telepon paralel) 149
- pesan suara (sistem telepon paralel) 148
- pesan suara dan modem komputer (sistem telepon paralel) 161
- saluran faks terpisah (sistem telepon paralel) 143
- saluran suara bersama (sistem telepon paralel) 147
- volume, faks 57
- pengaturan IP 75
- pengecilan ukuran faks 49
- pengecilan ukuran faks otomatis 49
- pengetesan, faks
 - kondisi saluran faks 103
 - koneksi rongga, gagal 100
 - nada panggil, gagal 102
 - pengetesan jenis kabel telepon gagal 101
 - perangkat keras, gagal 99
- pengetesan kondisi saluran, faks 103
- pengetesan nada panggil, gagal 102
- pengetesan rongga yang benar, faks 100
- pengujian, faks
 - gagal 99
- pengumpanan dokumen
 - masalah pengumpanan, memecahkan masalah 114
 - membersihkan 114
 - memuatkan dokumen sumber 18
- perangkat keras, pengetesan setup faks 99
- perangkat lunak
 - OCR 37
 - Webscan 36
- perangkat lunak printer (Windows)
 - membuka 20, 79
 - tentang 79
- perawatan
 - memeriksa level tinta 66
 - mengganti kartrid tinta 68
- persyaratan sistem 119
- pesan suara
 - pengaturan dengan faks (sistem telepon paralel) 148
 - setup faks dan modem komputer (sistem telepon paralel) 161
- pilihan panggil ulang, pengaturan 56
- pindai
 - dari Webscan 36
 - Layar pindai 7
 - spesifikasi pindai 121
- pintu akses kartrid tinta, menemukan 5
- pola dering jawab
 - mengubah 55
 - sistem telepon paralel 146
- program pelestarian lingkungan 131
- Protokol Internet
 - faks, menggunakan 58
- S**
- salin
 - spesifikasi 121
- saluran ISDN, setup dengan faks sistem telepon paralel 145
- saluran telepon, pola dering jawab 55
- sambungan ronggaUSB
 - , letak 5
- server web tertanam
 - membuka 80
 - mengatasi masalah, tidak dapat terbuka 81
 - tentang 79
 - Webscan 36
- setup
 - faks, dengan sistem telepon paralel 140
 - mengetes pengaturan 163
 - mesin penjawab dan modem (sistem telepon paralel) 158
 - modem komputer dan mesin penjawab (sistem telepon paralel) 158
- modem komputer dan pesan suara (sistem telepon paralel) 161
- saluran ISDN (sistem telepon paralel) 145
- saluran modem komputer dan suara (sistem telepon paralel) 152
- sistem PBX (sistem telepon paralel) 145
- skenario faks 141
- siaran faks
 - kirim 45
- simpan
 - faks dalam memori 47
- sistem operasi yang didukung 119
- sistem PBX, setup dengan faks sistem telepon paralel 145
- sistem telepon paralel
 - jenis setup 141
 - negara/wilayah dengan 140
 - pengaturan modem yang digunakan bersama dengan saluran suara 152
 - pengaturan saluran terpisah 143
 - setuo mesin penjawab 156
 - setup dering berbeda 146
 - setup DSL 144
 - setup ISDN 145
 - setup modem 149
 - setup modem dan mesin penjawab 158
 - setup modem dan pesan suara 161
 - setup PBX 145
 - setup saluran bersama 147
- sistem telepon serial
 - jenis setup 141
 - negara/wilayah dengan 140
- situs web
 - informasi aksesibilitas 2
 - program lingkungan 131
- soket telepon di dinding, faks 100
- spesifikasi
 - persyaratan sistem 119
- Spesifikasi
 - fisik 119
 - kertas 120
 - spesifikasi kelembaban 119

spesifikasi lingkungan 119
spesifikasi suhu 119
status
 halaman konfigurasi jaringan
 111

T

teks berwarna, dan OCR 37
telepon, faks dari
 kirim 44
 kirim, 44
 menerima 47
terima faks
 dering sebelum menjawab 55
 mode jawab otomatis 54
terumpan banyak, memecahkan
 masalah 89
tes, faks
 soket telepon 100
tombol, panel kontrol 6
Tombol Bantuan 7
Tombol Foto 7
Tombol Pengaturan 7

U

uji soket, faks 100

V

volume
 suara faks 57

W

Webscan 36
Windows
 mencetak brosur 22
 persyaratan sistem 119