



Accesorio de tinta HP Latex de 3 litros

Manual del usuario

Edición 2

© 2015 Hewlett-Packard Development Company, L.P.

Avisos legales

La información contenida en este documento podrá ser modificada sin previo aviso.

Las únicas garantías para los productos y servicios HP se establecen en la declaración de garantía explícita que les acompaña. Nada de lo expuesto en este documento debe considerarse como una garantía adicional. HP no se hace responsable de los errores de editorial o técnicos u omisiones que contenga esta guía.

Tabla de contenido

1	Introducción	1
	Presentación del accesorio de tinta HP Latex 360 de 3 litros	1
	Precauciones de seguridad	1
2	El sistema de tinta	3
	Depósitos intermedios	3
	Cartuchos de tinta grandes	4
	Cabezales de impresión	5
	Cartucho de mantenimiento	5
	Comprobación del estado de los cartuchos de tinta grandes	7
	Consejos para el sistema de tinta	8
	Sustituya el cartucho de tinta grande	8
	Extraiga todos los cartuchos de tinta grandes.	8
	Inserte el cartucho de tinta grande.	9
	Sustitución de un depósito intermedio	10
	Recargar un depósito intermedio manualmente	13
	Detener la recarga de un depósito intermedio	13
	No se puede insertar un cartucho de tinta ni un depósito intermedio	14
	Códigos de error del panel frontal	14
3	Accesorios	15
	Solicitud de suministro de tinta	15
4	Especificaciones de impresora	17
	Especificaciones de encendido	17

1 Introducción

Esta guía es complementaria a *Guía del usuario de la impresora HP Latex serie 300*, que explica el uso de su impresora en general. Consulte esa guía para cualquier información que no se incluya aquí. En caso de conflicto, la información en esta guía reemplazará la información correspondiente en la guía de la impresora. En concreto, esta guía le proporciona la información correcta sobre el sistema de tinta cuando se instala el accesorio de la misma.

Presentación del accesorio de tinta HP Latex 360 de 3 litros

Este accesorio de hardware de las impresoras HP Latex 360 y 370 se ha creado para permitir el uso de consumibles de tinta de gran volumen: solo son compatibles cartuchos de tinta HP 871 de todos los colores de 3 litros, originales y no modificados.

Después de instalar este accesorio, los cartuchos de tinta de 775 ml para la impresora se utilizarán como depósitos intermedios permanentes, mientras que los cartuchos de 3 litros serán utilizados como consumibles de tinta principales. Gracias a los depósitos intermedios, podrá imprimir de forma continua incluso durante la sustitución de un cartucho de 3 litros.

 **IMPORTANTE:** Este accesorio debe instalarse (y desinstalarse si fuese necesario) por un representante de asistencia de HP.

Precauciones de seguridad

Antes de utilizar la impresora, lea las siguientes precauciones de seguridad para asegurarse de utilizar adecuadamente el equipo.

El usuario es responsable de disponer de la formación técnica adecuada y de la experiencia necesaria para ser consciente de los peligros a los que se expone al realizar una tarea y adoptar en consecuencia las medidas necesarias con el fin de minimizar el riesgo al propio usuario y a otras personas.

Directrices generales de seguridad

- Apague la impresora y póngase en contacto con el representante de asistencia al cliente si se produce una filtración de tinta.
- No pise los consumibles de tinta, ya que la tinta podría derramarse o gotear.
- Consulte la documentación de la impresora HP Latex serie 300 .

Advertencias y precauciones

Los símbolos siguientes se publican en este manual para garantizar el uso correcto de la impresora e impedir que resulte dañada. Siga las instrucciones marcadas con estos símbolos.

 **ADVERTENCIA!** El hecho de no seguir las directrices marcadas con este símbolo podría tener como resultado lesiones graves o incluso mortales.

⚠ PRECAUCIÓN: El hecho de no seguir las directrices marcadas con este símbolo podría tener como resultado lesiones leves o daños en la impresora.

Etiquetas de advertencia

Etiqueta	Explicación
	No pise los consumibles de tinta ni los tubos.

2 El sistema de tinta



El accesorio de tinta de 3 litros cambia el sistema de tinta de su impresora HP Latex 360 o 370.

Depósitos intermedios

Los cartuchos de tinta de 775 ml siguen actuando como depósitos intermedios permanentes en su impresora.



Ahora la impresora tiene siete depósitos intermedios: magenta, magenta claro, negro, amarillo, cian, cian claro y tinta para el optimizador.

-  **PRECAUCIÓN:** Evite tocar las patillas, cables y circuitos cuando manipule los cartuchos de tinta, ya que estos elementos son sensibles a descargas electrostáticas, que pueden reducir la vida útil del cartucho. Estos dispositivos se denominan dispositivos sensibles a ESD.
-  **IMPORTANTE:** Una vez instalado el accesorio de tinta, los depósitos intermedios no se pueden transferir para utilizarlos como cartuchos de tinta en otra impresora sin el accesorio.
-  **NOTA:** Un depósito intermedio debe incluir al menos de 500 ml de tinta, de lo contrario, se rechazará.

Las imágenes del código de respuesta rápida (QR) en esta guía del usuario, como los siguientes, están vinculadas a explicaciones en vídeo más detalladas acerca del tema actual.



Cartuchos de tinta grandes

Los siete cartuchos de tinta grandes de la impresora proporcionan a los cabezales de impresión tintas de color magenta, magenta claro, negro, amarillo, cian claro, cian y tinta para el optimizador. Los cartuchos de tinta almacenan la tinta y están conectados a través de los depósitos intermedios a los cabezales de impresión, que depositan la tinta en el sustrato.

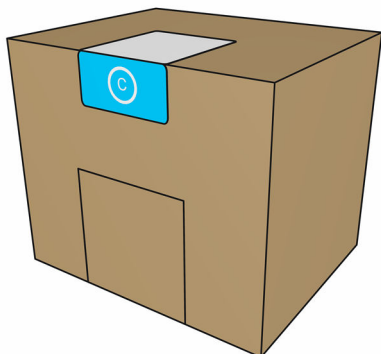

Cada cartucho contiene 3 litros de tinta HP Latex y está formado por una bolsa dentro de una caja de cartón reciclable.

Compruebe la etiqueta informativa sobre los reglamentos y la seguridad del cartucho para asegurarse de que no se necesita ventilación especial y de que no se generan residuos peligrosos.

⚠ PRECAUCIÓN: Tenga precaución al manipular los cartuchos de tinta porque son dispositivos sensibles a ESD. Evite tocar las patillas, cables y circuitos.

Demasiada presión sobre un cartucho puede provocar pérdidas de tinta. Evite ejercer presión sobre los cartuchos mientras están conectados a la impresora. Concretamente:

- Desconecte siempre los cartuchos de la impresora antes de manipularlos.
- Nunca coloque ningún elemento pesado, más de sobre un cartucho.
- Tenga cuidado de que no se caigan los cartuchos.
- No intente forzar la salida del resto de tinta de un cartucho casi vacío apretando la bolsa de tinta que hay dentro del cartucho.

Los cartuchos de tinta no requieren mantenimiento ni limpieza, pero debe seguir las instrucciones de la etiqueta antes de instalarlos. Aunque los niveles de tinta estén bajos, se siguen obteniendo unos resultados de impresión con calidad alta.

⚠ PRECAUCIÓN: Los depósitos intermedios no originales o modificados no son compatibles con el accesorio; si se detectan, se detiene la impresión. Si desea utilizar estos componentes, debe llamar a un representante de asistencia de HP para desinstalar el accesorio.

📝 NOTA: Los cabezales de impresión existentes y los cartuchos de mantenimiento seguirán funcionando como antes. Consulte la *Guía del usuario de la impresora HP Latex serie 300*.



Cabezales de impresión

Los cabezales de impresión depositan tinta en el sustrato. Cada cabezal de impresión, excepto el cabezal del optimizador, está conectado a dos cartuchos de tinta.

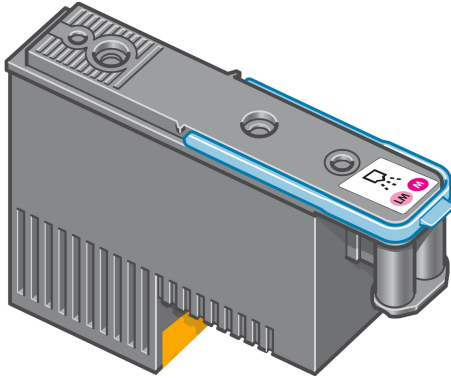

Los cabezales de impresión son muy duraderos y **no** es necesario sustituirlos cada vez que se sustituye un cartucho de tinta. Ofrecen excelentes resultados incluso cuando los cartuchos tienen un nivel bajo de tinta.

Para mantener una óptima calidad de impresión, periódicamente, se realiza una prueba automática de los cabezales y éstos se reparan automáticamente cuando resulta necesario. Este proceso lleva un tiempo y, a veces, puede retrasar la impresión.

Cuando un cabezal de impresión finalmente debe ser sustituido, en el panel frontal aparecerá un mensaje.

PRECAUCIÓN: Evite tocar las patillas, cables y circuitos cuando manipule los cabezales de impresión, ya que estos elementos son sensibles a descargas electrostáticas. Estos dispositivos se denominan dispositivos sensibles a ESD. Las descargas electrostáticas constituyen uno de los principales peligros para los productos electrónicos. El tipo de daño puede reducir la vida útil del dispositivo.

PRECAUCIÓN: Si desea eliminar un cabezal de la impresora y conservarlo para usarlo posteriormente, vuelva a instalar la tapa y el enchufe, pero nunca instale una tapa de optimizador clara o un enchufe blanco en un cabezal de impresión sin optimizador. Los cabezales de impresión del optimizador tienen tapas claras y enchufes blancos, mientras que los otros cabezales de impresión tienen tapas y enchufes naranjas. Instalar una tapa y un enchufe incorrectos pueden causar daños irreversibles al cabezal.

Cartucho de mantenimiento

El cartucho de mantenimiento de los cabezales de impresión limpia y mantiene los cabezales de impresión y los sella cuando no se utilizan para evitar que estos se sequen. También se utiliza para almacenar residuos de tinta.

IMPORTANTE: Guarde el cartucho de mantenimiento horizontal al retirarlo para evitar que se derrame la tinta.

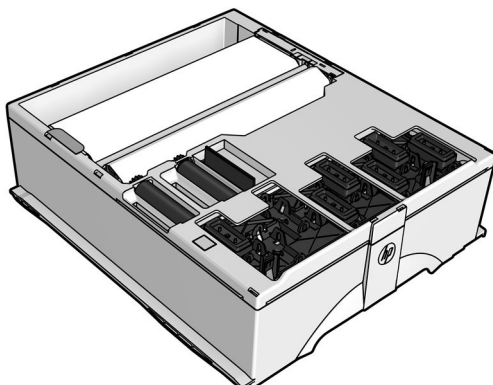

El cartucho contiene un rollo de tela que se utiliza para limpiar los cabezales de impresión. Recibirá un aviso cuando se haya utilizado un 92 % del rollo; a partir de este momento el cartucho debería funcionar durante aproximadamente otros 140 m² de área impresa. Un rollo nuevo dura aproximadamente 1.850 m² de área de impresión.

 **NOTA:** Estas cifras pueden variar considerablemente dependiendo de la densidad de la imagen, el modo de impresión y la temperatura ambiente. El paño se agotará mucho más rápido con la impresión de alta densidad, muchas pasadas y un ambiente caliente.

 **NOTA:** Se comprueba el cartucho de mantenimiento de los cabezales de impresión para detectar el final del rollo cuando se enciende la impresora y al final de cada trabajo de impresión.

La impresora no iniciará ningún trabajo de impresión si detecta el final del rollo de limpieza. Deberá sustituir el cartucho de mantenimiento por uno nuevo.

Comprobación del estado de los cartuchos de tinta grandes

Puede ver el nivel de tinta de los cartuchos pulsando  en la pantalla de inicio del panel frontal.

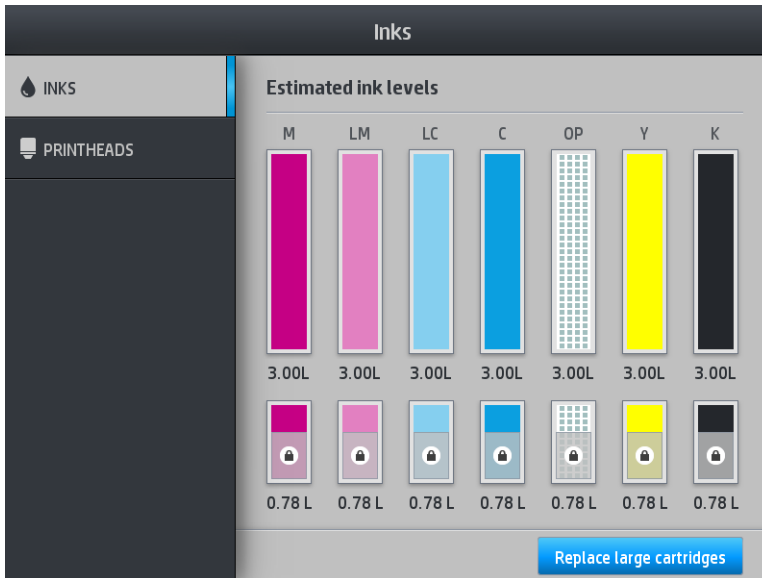

Cuando están atenuados, los cartuchos de 3 litros se están rellenando y no se pueden utilizar.

El área marcada con un candado normalmente no se puede utilizar para conservar la tinta en el depósito intermedio. Pero puede utilizar la opción **Detener rellenado** para desbloquear esta tinta. Vea la [Detener la recarga de un depósito intermedio en la página 13](#).

Para obtener más información sobre un cartucho de tinta o depósito intermedio en particular, pulse el rectángulo correspondiente. Se mostrará la siguiente información.

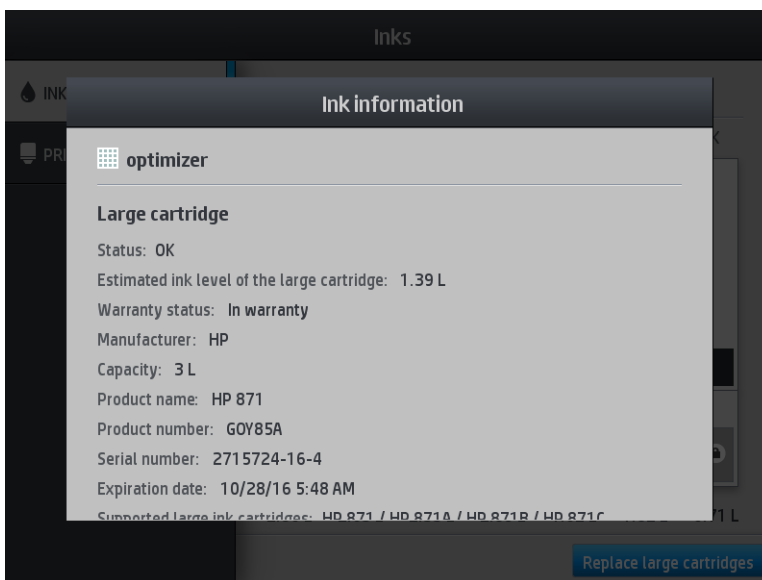

Estos son los posibles mensajes sobre el estado del cartucho grande y el depósito intermedio que puede ver en el panel frontal:

- **OK:** el cartucho funciona normalmente, sin problemas.
- **Falta:** falta el cartucho o no está bien conectado a la impresora.
- **Bajo:** el nivel de tinta es bajo.
- **Muy bajo:** el nivel de tinta es muy bajo.

- **Vacío:** el cartucho está vacío.
- **Reinsertar:** se recomienda que retire el cartucho y vuelva a insertarlo.
- **Sustituir:** se recomienda que sustituya el cartucho por otro nuevo.
- **Caducado:** La fecha de caducidad de los cartuchos ha expirado.
- **Incorrecto:** el cartucho es incompatible con esta impresora. El mensaje incluye una lista de cartuchos compatibles.
- **Casi sin tinta:** El cartucho está casi sin tinta:
- **Fin de vida:** El cartucho ha alcanzado el final de su vida útil y debe cambiarlo cuando lo haya vaciado con **Detener rellenado**.

Consejos para el sistema de tinta

Para obtener los mejores resultados, siga siempre estas directrices:

- Siga las instrucciones del panel frontal durante la instalación.
- No retire, si no es necesario, los cartuchos de tinta ni los depósitos intermedios.
- Los depósitos intermedios nunca deberán retirarse mientras la impresora esté imprimiendo. Sólo deberán retirarse cuando la impresora esté preparada para que los sustituya. En el panel frontal se le indicará el procedimiento de sustitución.
- Evite retirar un cartucho mientras esté rellenando un depósito intermedio.

Asegúrese de que cumple con todas las leyes y normativas aplicables cuando vaya a eliminar los consumibles del sistema de tinta.

Sustituya el cartucho de tinta grande

Durante el tiempo de vida normal de un cartucho, no se requiere un mantenimiento específico. Deberá sustituir el cartucho cuando este haya alcanzado su fecha de caducidad (18 meses de vida útil) o cuando se lo indique la impresora. Consulte la información sobre la fecha de caducidad de los cartuchos de tinta en el panel frontal.

Extraiga todos los cartuchos de tinta grandes.

1. En el panel frontal de la impresora, pulse  y, a continuación, **Sustituir cartuchos grandes**.

También puede pulsar  y, a continuación, **Consumibles de tinta > Sustituir cartuchos tinta grandes**.

2. Desconecte el conector del cartucho presionando las pestañas en cada lado del mismo, y extráigalo con cuidado hacia fuera.

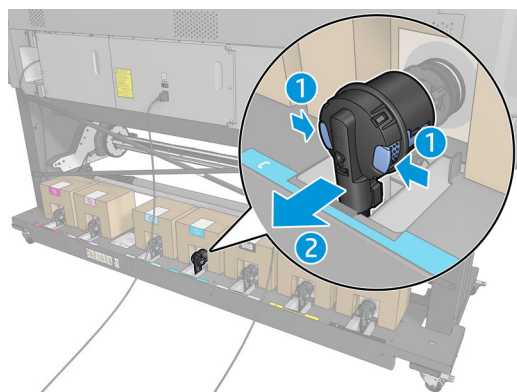

3. Quite el cartucho vacío de la impresora.

Inserte el cartucho de tinta grande.

 **NOTA:** El cartucho de tinta se suministra en una bolsa aislante; no la abra hasta que vaya a utilizarlo.

1. Compruebe que el nuevo cartucho es del color correcto.
2. Coloque el cartucho en una superficie plana y gírelo cuatro veces (es decir, dele vueltas completas) tal y como se indica en la etiqueta, para asegurarse de que la tinta se mezcla bien antes de usarla.

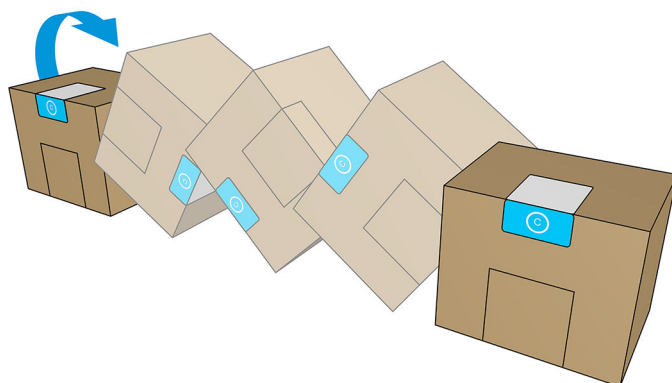

3. Corte la caja y pliéguela hacia adentro del asa.
4. Coloque el nuevo cartucho en el lugar correcto de la impresora.

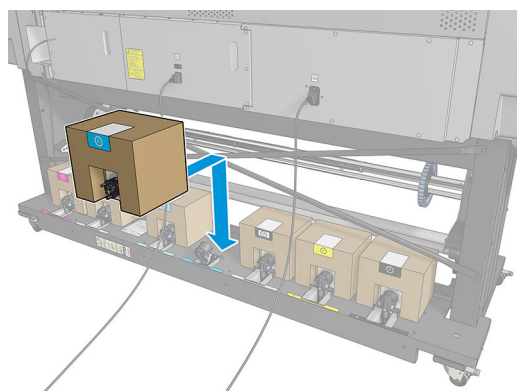

5. Compruebe que la parte de goma que rodea la aguja del conector del cartucho esté limpia. Limpie suavemente con un paño si fuese necesario.

6. Conecte el conector al cartucho.

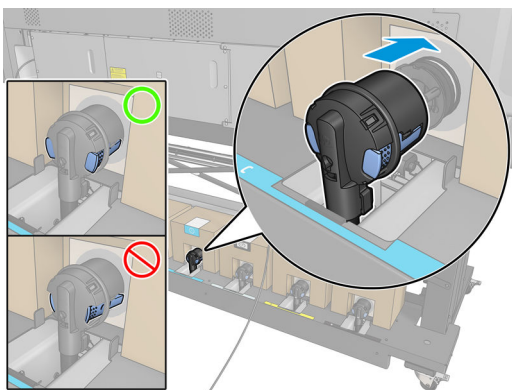

Sustitución de un depósito intermedio

Los depósitos intermedios deberán sustituirse por estos dos motivos:

- La impresora le informa de que el depósito intermedio ha alcanzado el final de su vida útil y no se va a rellenar. Cuando se queda sin tinta, debe sustituirse.

 **NOTA:** La pausa para reemplazar el depósito puede afectar a la calidad de impresión del trabajo.

- Desea continuar la impresión sin sustituir un cartucho de tinta grande vacío. En este caso, debe indicarlo en el panel frontal y tendrá que sustituir el depósito intermedio por uno nuevo cuando también se quede vacío. Vea la [Detener la recarga de un depósito intermedio en la página 13](#).

 **¡ADVERTENCIA!** Asegúrese de que las ruedas de la impresora están bloqueadas (la palanca de freno debe encontrarse hacia abajo) para evitar que la impresora se mueva.

 **PRECAUCIÓN:** El procedimiento para retirar un depósito intermedio deberá iniciarse desde el panel frontal. No retire un depósito intermedio hasta que así se le indique en el panel frontal. Si extrae un depósito intermedio de forma incorrecta, puede que después la impresora rechace dicho depósito.

PRECAUCIÓN: Retire un depósito intermedio solo cuando esté listo para insertar otro.

PRECAUCIÓN: Tenga precaución al manipular los depósitos intermedios porque son dispositivos sensibles a ESD. Procure no tocar las clavijas, los cables y los circuitos.

 **NOTA:** No se puede sustituir un depósito intermedio mientras el icono de un candado aparece en el panel frontal. Debe pulsar **Sustituir los depósitos intermedios** como se describe a continuación para quitar el candado.

Extracción de un depósito intermedio

1. En el panel frontal de la impresora, pulse  y, a continuación, **Consumibles de tinta > Sustituir depósitos intermedios**.

2. Retire la pieza de bloqueo.

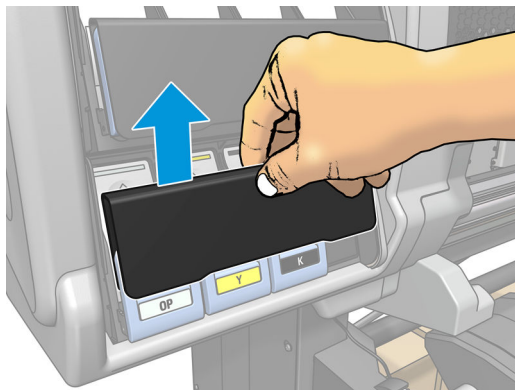

3. Agarre la pestaña azul situada delante del depósito intermedio que desea retirar.



4. Tire de la pestaña azul hacia abajo y después, hacia fuera, en dirección a usted.

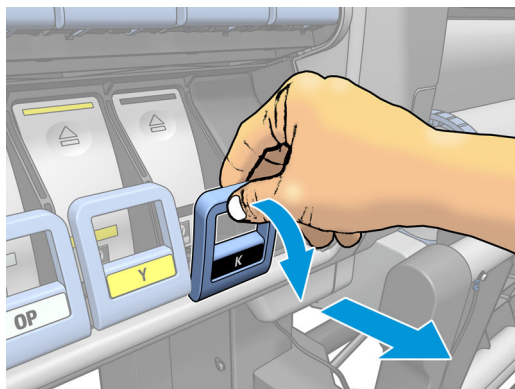

5. El depósito intermedio saldrá en su cajón.

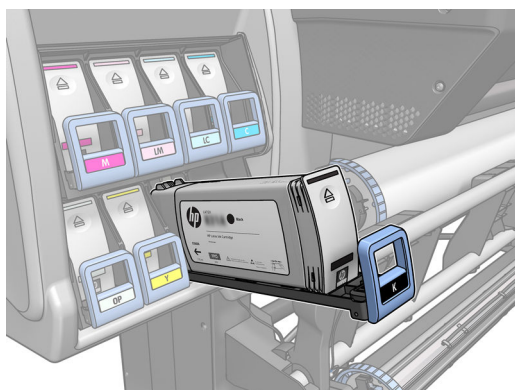

6. Extraiga el depósito intermedio de su cajón.

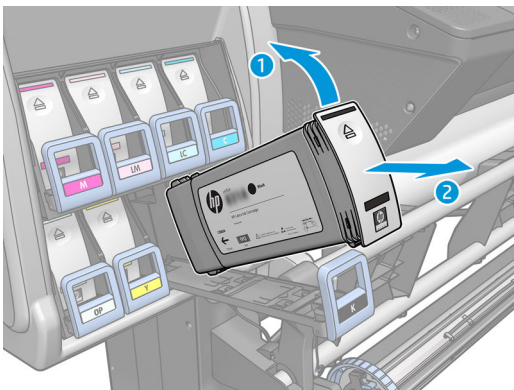

 **NOTA:** Evite tocar el extremo del depósito intermedio que se inserta en la impresora, ya que el punto de conexión podría quedar cubierto de tinta.

Inserte el depósito intermedio nuevo.

Recuerde que debe insertar un cartucho HP látex 831 como depósito intermedio, sin modificar y que contenga más de 500 ml de tinta.

1. Coja el nuevo depósito intermedio y localice la etiqueta que identifica el color de la tinta. Sostenga el depósito de tal forma que pueda ver la etiqueta en la parte superior del lateral que está orientado hacia usted.
2. Compruebe que la etiqueta de color que se encuentra sobre la ranura vacía de la impresora coincide con el color de la etiqueta del depósito intermedio.
3. Agite con fuerza el depósito intermedio durante unos 15 segundos.

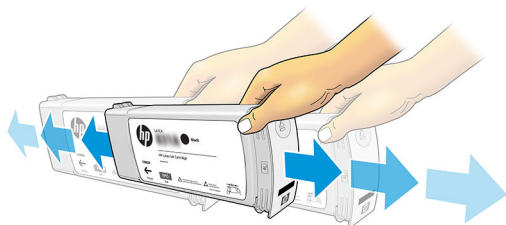

4. Inserte el depósito intermedio en el cajón.

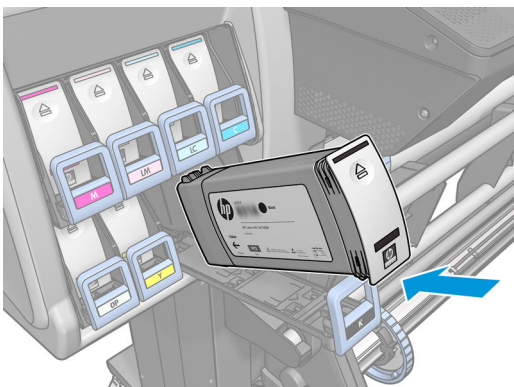

5. Inserte el cajón y el depósito intermedio en la ranura hasta que encajen en su sitio.

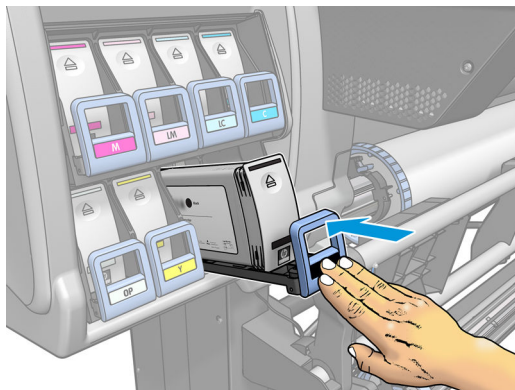

6. Coloque la pieza de bloqueo.

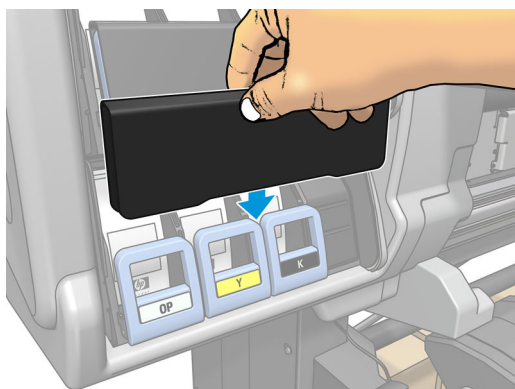

7. El panel frontal le avisa de que no se pueden utilizar los depósitos intermedios en otra impresora. Responda al aviso.

Recargar un depósito intermedio manualmente

Cuando prevea que la tinta en el depósito intermedio no será suficiente para completar el trabajo siguiente y, en consecuencia, el trabajo se detendrá antes de finalizar la recarga del depósito, puede recargar el depósito intermedio manualmente pulsando  y, a continuación, **Rellenar manualmente**. Se recargarán todos los depósitos que debían rellenarse (aquellos que tuvieran menos de 600 ml de tinta).

Detener la recarga de un depósito intermedio

Si un cartucho grande se queda sin tinta y desea seguir imprimiendo con la tinta restante en el depósito intermedio sin sustituir el cartucho grande, pulse , y a continuación, **Detener la recarga del depósito intermedio** y seleccione el color. El cartucho de tinta grande detendrá la recarga del depósito intermedio seleccionado. Cuando el depósito intermedio esté completamente vacío, es preciso sustituirlo y no se puede utilizar de nuevo.

 **NOTA:** En este modo, la impresora no utiliza los cartuchos de 3 litros.

Debe sustituir el depósito intermedio por un cartucho de HP 831 del color correspondiente, original y sin modificar, y que contenga más de 500 ml de tinta. Si se selecciona esta opción, el depósito intermedio se marcará internamente como "detener recarga" y el estado (consulte [Comprobación del estado de los cartuchos de tinta grandes en la página 7](#)) será uno de los siguientes:

- Ya no se podrán volver a recargar los depósitos intermedios: Puede seguir imprimiendo mientras que haya tinta en el depósito intermedio.
- El depósito intermedio está vacío: Tendrá que sustituir el depósito intermedio para seguir imprimiendo ya que no tiene tinta.
- Error en el depósito intermedio: Se ha producido un error y tendrá que sustituir el depósito intermedio.

No se puede insertar un cartucho de tinta ni un depósito intermedio

1. Compruebe si está usando el tipo correcto de cartucho o depósito (número de modelo).
2. Compruebe que la etiqueta en color del cartucho o depósito es del mismo color que la etiqueta de la ranura.
3. Compruebe que el cartucho o depósito tiene la orientación correcta, con la flecha de su parte frontal mirando hacia arriba.

 **PRECAUCIÓN:** Nunca limpie la parte interior de las ranuras del depósito intermedio.

Códigos de error del panel frontal

Pueden aparecer los siguientes códigos de error adicionales:

- 26.1n:01 (n es el número del cartucho de tinta)

El depósito intermedio se ha desconectado durante la recarga. Vuelva a conectarlo.

- 47.0:01

No se ha detectado el accesorio de tinta de 3 litros de HP Latex. Si el cable está desconectado, vuelva a conectarlo. Reinicie la impresora.

3 Accesorios

Hay dos maneras alternativas de pedir consumibles o accesorios:

- Visite <http://www.hp.com/go/latex300/accessories> en la Web. Aquí podrá ver la lista más reciente de consumibles y accesorios para su impresora.
- Póngase en contacto con el servicio de soporte de HP y compruebe que lo que desea se encuentra disponible en su área.

Solicitud de suministro de tinta

Puede solicitar los suministros de tinta siguientes para su impresora.

Tabla 3-1 Depósitos intermedios

Cartucho de tinta Latex negro HP 831A de 775 ml
Cartucho de tinta Latex negro HP 831B de 775 ml
Cartucho de tinta Latex negro HP 831C de 775 ml
Cartucho de tinta Latex cian HP 831A de 775 ml
Cartucho de tinta Latex cian HP 831B de 775 ml
Cartucho de tinta Latex cian HP 831C de 775 ml
Cartucho de tinta Latex magenta HP 831A de 775 ml
Cartucho de tinta Latex magenta HP 831B de 775 ml
Cartucho de tinta Latex magenta HP 831C de 775 ml
Cartucho de tinta Latex amarillo HP 831A de 775 ml
Cartucho de tinta Latex amarillo HP 831B de 775 ml
Cartucho de tinta Latex amarillo HP 831C de 775 ml
Cartucho de tinta Latex cian claro HP 831A de 775 ml
Cartucho de tinta Latex cian claro HP 831B de 775 ml
Cartucho de tinta Latex cian claro HP 831C de 775 ml
Cartucho de tinta Latex magenta claro HP 831A de 775 ml
Cartucho de tinta Latex magenta claro HP 831B de 775 ml
Cartucho de tinta Latex magenta claro HP 831C de 775 ml
Cartucho de tinta Latex del optimizador HP 831 de 775 ml

Tabla 3-2 Consumibles de tinta de gran volumen

El sistema de Suministro de tinta
Cartucho de tinta Latex HP 871A cian de 3 litros
Cartucho de tinta Latex HP 871B cian de 3 litros
Cartucho de tinta Latex HP 871C cian de 3 litros
Cartucho de tinta Latex HP 871A magenta de 3 litros
Cartucho de tinta Latex HP 871B magenta de 3 litros
Cartucho de tinta Latex HP 871C magenta de 3 litros
Cartucho de tinta Latex HP 871A amarillo de 3 litros
Cartucho de tinta Latex HP 871B amarillo de 3 litros
Cartucho de tinta Latex HP 871C amarillo de 3 litros
Cartucho de tinta Latex HP 871A negro de 3 litros
Cartucho de tinta Latex HP 871B negro de 3 litros
Cartucho de tinta Latex HP 871C negro de 3 litros
Cartucho de tinta Latex HP 871A cian claro de 3 litros
Cartucho de tinta Latex HP 871B cian claro de 3 litros
Cartucho de tinta Latex HP 871C cian claro de 3 litros
Cartucho de tinta Latex HP 871A magenta claro de 3 litros
Cartucho de tinta Latex HP 871B magenta claro de 3 litros
Cartucho de tinta Latex HP 871C magenta claro de 3 litros
Cartucho del optimizador Latex HP 871 de 3 litros

4 Especificaciones de impresora

Especificaciones de encendido

Voltaje DC	24 V
Corriente de carga máxima	2.5 A

 **NOTA:** Operada por la impresora base. Se ha tenido en cuenta el rodillo de recogida de papel.
