



Latex 3 リットルインクアップグレード キット

ユーザーズ ガイド

第 2 版

© 2015 Hewlett-Packard Development
Company, L.P.

法律に関する注記

ここに記載した内容は、予告なしに変更することがあります。

HP 製品およびサービスに対する保証は、当該製品およびサービスに付属の限定的保証規定に明示的に記載されているものに限られます。本書中のいかなる記載も、付加的な保証を構成するものとして解釈されないものとします。弊社は、本書に含まれる技術上または編集上の誤りおよび欠落について、一切責任を負うものではありません。

目次

1 はじめに	1
3 リットルインクアップグレードキットへようこそ	1
安全に関する注意事項	1
2 インク システム	3
中間タンク :	3
大容量インク カートリッジ	4
プリントヘッド	5
メンテナンス カートリッジ	5
大容量インク カートリッジのステータスを確認する	7
インク システムのヒント	8
大容量カートリッジを交換する	8
大容量カートリッジを取り外す	8
大容量カートリッジを取り付ける	9
中間タンクを交換する	10
中間タンクを手動で充填する	13
中間タンクの充填を停止する	13
インク カートリッジまたは中間タンクを挿入できない	14
フロントパネルのエラー コード	14
3 アクセサリ	15
インク サプライの注文	15
4 プリンタの仕様	17
電源の仕様	17

1 はじめに

このガイドは、プリンタの一般的な使用を説明する *HP Latex 300* プリンタ シリーズ ユーザーズ ガイドの補足です。本書にて記載されていない内容は、そちらを参照してください。記載内容が一致しない場合には、プリンタ ガイドを、このガイドの対応する記載内容で置き換えます。特にこのガイドでは、アップグレード キットがインストールされているインク システムについての的確な情報が提供されています。

3 リットルインクアップグレードキットへようこそ

この HP Latex 360 および 370 プリンタ用ハードウェア アクセサリは、大容量インク サプライの使用を可能にするために作成されました。全色にて、未改造の純正 HP 871 3 リットル インク カートリッジのみが使用できます。

このアップグレード キットをインストールした後は、お使いのプリンタの 775 ml インク カートリッジは常設中間タンクとして使用され、メインのインク サプライは 3 リットル カートリッジとなります。中間タンクがあることから、3 リットルのカートリッジを交換するときでも、連続して印刷を行うことができます。

 **重要:** このアップグレード キットは、HP サービス担当者がインストール (および必要に応じて、アンインストール) する必要があります。

安全に関する注意事項

プリンタを使用する前に、この安全に関する注意事項を読んで、装置を安全に使用してください。

自分自身はもとより他の人にも及ぶ危険要因を最小限に抑えるために、適切な技術研修を受け、作業中に遭遇する可能性がある危険性について学び、適切な対策を講じることを推奨します。

一般的な安全に関するガイドライン

- インク漏れが発生した場合は、プリンタの電源をオフにして、サービス担当者に連絡してください。
- インクがこぼれるまたは漏れる可能性があるので、インク サプライを踏まないでください。
- HP Latex 300 プリンタ シリーズのマニュアルを参照してください。

警告および注意

このマニュアルでは、プリンタを適切に使用して破損を防ぐために、以下の記号が使用されています。これらの記号の付いた指示に従ってください。

 **警告!** この記号の付いたガイドラインに従わない場合、重大な人身事故または死亡につながる恐れがあります。

 **注意:** この記号の付いたガイドラインに従わない場合、軽度の人身事故またはプリンタの破損につながる恐れがあります。

警告ラベル

ラベル	説明
 A black silhouette of a person stepping on a rectangular object, enclosed in a red circle with a diagonal slash through it, indicating a prohibition against stepping on the object.	インク サプライまたはチューブを踏まないでください。

2 インク システム

3 リットルインクアップグレードキットは、お使いの HP Latex 360 および 370 プリンタのインク システムを変更します。

中間タンク：

775 ml インク カートリッジは、プリンタの常設中間タンクとして残ります。



プリンタには、7 個の中間タンクがあることとなります：マゼンタ、ライト マゼンタ、ブラック、イエロー、ライト シアン、シアンおよびオブティマイザです。

⚠ 注意：インク カートリッジを取り扱う際は、静電気の放電に対して敏感なピン、リード、および内部回路に触れないようにしてください。カートリッジの平均寿命が短くなる可能性があります。これらのデバイスは ESD センシティブ デバイスと呼ばれます。

📄 重要：一度インク アップグレード キットがインストールされたら、中間タンクは、アップグレードキットを装着していない別のプリンタに移設して、インク カートリッジとして使用することはできません。

📖 注記：中間タンクには、最低 500 ml のインク残量がないと受け入れられません。

このユーザーズ ガイドに記載される以下のようなクイック レスポンス (QR) コード画像は、そのセクションのトピックに関する詳細なビデオ説明へのリンクを提供します。



大容量インク カートリッジ

プリンタの7個の大容量インク カートリッジは、それぞれマゼンタ、ライト マゼンタ、ブラック、イエロー、ライト シアン、シアンおよびオプティマイザ インクを各プリントヘッドに供給します。インク カートリッジにはインクが収められており、中間タンクを介して、素材にインクを噴射するプリントヘッドに接続されています。

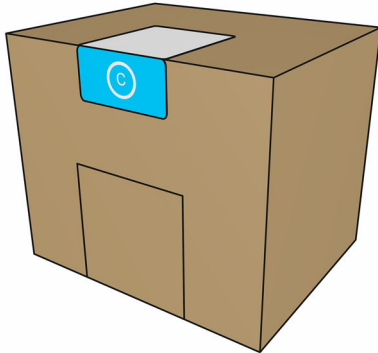

各カートリッジには3リットルのHP Latex インクが内蔵され、袋に入った状態でリサイクル可能な段ボール箱に梱包されています。

カートリッジに付いている規制および安全性に関する情報ラベルを確認し、特別な換気は必要なく、有害廃棄物が生じないことを確認します。

⚠ 注意：インク カートリッジは ESD センシティブ デバイスであるため、取り扱いには注意が必要です。ピン、リード、および内部回路に触れないようにしてください。

カートリッジに過度の圧力をかけると、インク漏れを起こす可能性があります。カートリッジをプリンタに接続するときに、圧力をかけないようにします。特に：

- カートリッジを移動する前に、必ずプリンタから接続を外してください。
- カートリッジの上には、1kg 以上のものを置かないでください。
- カートリッジを落とさないよう注意してください。
- カートリッジ内のインク バッグを押して、ほとんど空のカートリッジから無理に残りのインクを押し出そうとしないでください。

インク カートリッジは、メンテナンスまたはクリーニングの必要はありませんが、取り付け前にラベルの指示に従う必要があります。インク残量が少なくなった場合でも、高品質の印刷結果が持続します。

⚠ 注意：非純正または改造されたカートリッジまたは中間タンクは、アップグレードキットではサポートされていません。そのようなカートリッジまたは中間タンクが検出された場合、印刷は停止します。そのようなコンポーネントを使用したい場合は、HP サービス担当者に連絡して、アップグレードキットをアンインストールする必要があります。

📖 注記：既存のプリントヘッドおよびメンテナンス カートリッジは、以前のまま動作します。HP Latex 300 プリンタ シリーズ ユーザーズ ガイドを参照してください。



プリントヘッド

プリントヘッドは、素材にインクを配置します。 オプティマイザ プリントヘッドを除く各プリントヘッドは、2つのインク カートリッジに接続されています。

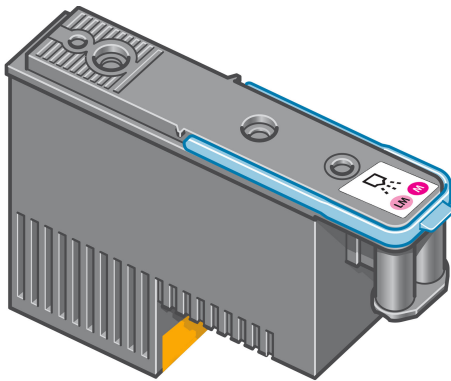

プリントヘッドの耐久性は非常に優れており、インク カートリッジを交換するたびにプリントヘッドを交換する必要は**ありません**。プリントヘッドは、インク カートリッジのインク残量が少なくなった場合でも、品質を高水準に維持します。

最適な印刷品質を維持するため、自動的に一定の間隔でプリントヘッドがテストされ、必要に応じて修復されます。この処理には少し時間がかかり、印刷速度が遅くなる場合もあります。

最終的にプリントヘッドの交換が必要になると、フロントパネルにメッセージが表示されます。

⚠ 注意 : プリントヘッドを取り扱う際は、静電気の放電に対して敏感なピン、リードおよび内部回路に触れないようにしてください。これらのデバイスは ESD センシティブ デバイスと呼ばれます。静電気の放電は電子製品の主な障害のひとつとなります。このような破損によって、デバイスの平均寿命が短くなることがあります。

注意 : プリントヘッドをプリンタから外して後で使用する場合は、キャップおよびプラグを再度取り付けますが、透明なオプティマイザ キャップまたは白いプラグをオプティマイザ以外のプリントヘッドに取り付けしないでください。オプティマイザ プリントヘッドは、透明なキャップおよび白いプラグを使用し、その他のプリントヘッドはオレンジ色のキャップおよびプラグを使用します。間違ったキャップおよびプラグを取り付けると、プリントヘッドに回復不可能なダメージを与える可能性があります。

メンテナンス カートリッジ

メンテナンス カートリッジは、プリントヘッドのクリーニングと保守に使用し、未使用時にプリントヘッドを保護して乾燥を防ぎます。廃インクを保持するためにも使用されます。

📄 重要 : メンテナンス カートリッジを取り外す場合は、インクが漏れないように水平に取り外します。

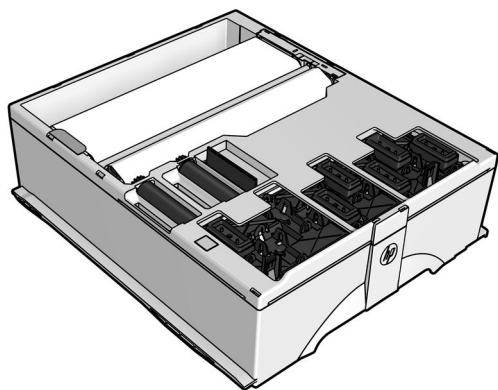

カートリッジには、プリントヘッドのクリーニングに使用する布のロールが内蔵されています。ロールの使用が92%になると通知され、カートリッジはその時点からさらに約140 m²の印刷エリアに対して使用できます。新しいロールは、約1850 m²の印刷エリアに使用できます。

注記：これらの数値は、画像の濃度、印刷モードおよび周囲の温度によって大幅に異なる可能性があります。高濃度印刷、高いパス数および高温の環境により布は早く消費されてしまいます。

注記：プリンタの電源がオンの場合、各印刷ジョブの終わりに、ロールの終端検出のためメンテナンスカートリッジが確認されます。

クリーニングロールの終端が検出されると、プリンタはジョブを開始しなくなります。その場合、メンテナンスカートリッジを新品と交換する必要があります。

大容量インク カートリッジのステータスを確認する

インク カートリッジのインク残量を表示するには、フロントパネルのホーム画面で  を押します。

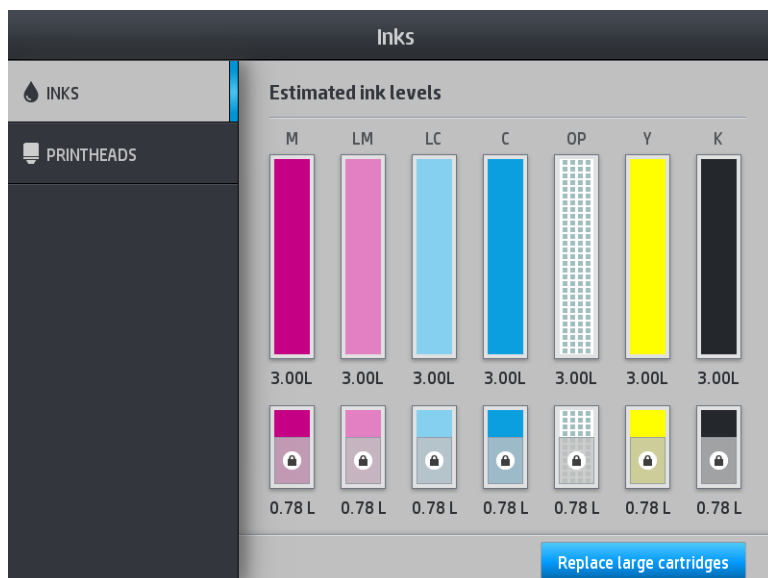

グレイアウトしている場合、3リットルのカートリッジは充填中で、使用できません。

南京錠アイコンで示されている領域は、中間タンクのインクを保持するためのもので、通常指定できません。ただし、**[充填の停止]**オプションを使用して、このインクのロックを解除することができます。 [13 ページの中間タンクの充填を停止する](#)を参照してください。

特定のインク カートリッジまたは中間タンクの詳細については、対応する四角形を押します。以下の情報が表示されます。

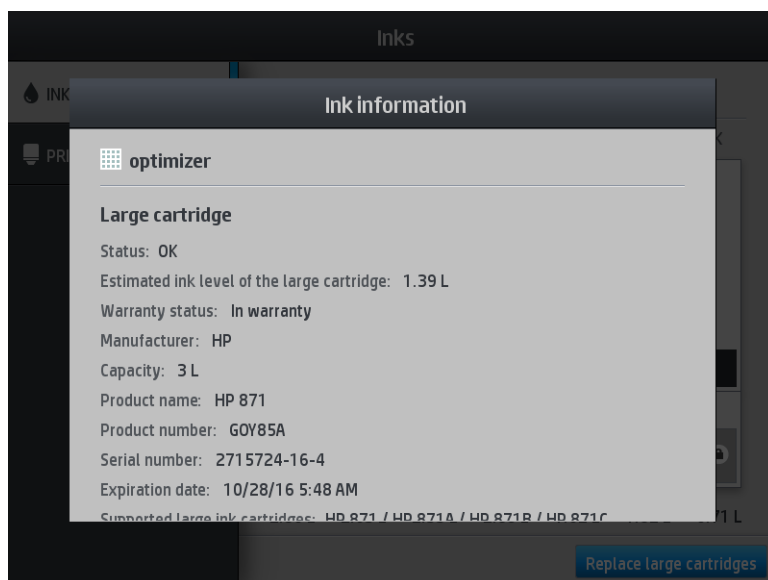

以下が、フロントパネルに表示される可能性のある大容量カートリッジおよび中間タンクのステータスメッセージです。

- **OK** : カートリッジは問題なく正常に動作しています。
- **未装着** : カートリッジがまったく取り付けられていないか、または正しく取り付けられていません。
- **低** : インク残量が少なくなっています。

- **すぐになくなります：** インク残量がとても少なくなっています。
- **無し：** インクがありません。
- **再取り付け：** カートリッジを一旦取り外してから、再度取り付けてください。
- **交換：** 新しいカートリッジと交換することをお勧めします。
- **使用期限切れ：** カートリッジの使用期限が過ぎています。
- **異常：** カートリッジは、このプリンタと互換性がありません。メッセージには、互換性のあるカートリッジの一覧が表示されます。
- **寿命が近付いています：** カートリッジの寿命が近付いています。
- **寿命：** カートリッジが寿命に達しました。**[充填の停止]**を使って、カートリッジを空にしたときに交換する必要があります。

インク システムのヒント

最高の結果を得るために、常に以下のガイドラインに従ってください。

- 取り付け作業中は、フロントパネルに表示される指示に従います。
- インク カートリッジおよび中間タンクの不必要な取り外しは避けてください。
- 印刷中は、中間タンクを決して取り外さないでください。必ずプリンタ側でインク カートリッジ取り外しの準備ができた状態で取り外してください。フロントパネルに交換手順が示されません。
- 中間タンクの充填中は、カートリッジの取り外しは避けてください。

インク システムの消耗品を廃棄する際は、適用されるすべての法律や規則に従ってください。

大容量カートリッジを交換する

インク カートリッジは、通常の使用期間内であれば特別なメンテナンスは必要ありません。カートリッジの使用期限 (18 ヶ月) に達した、またはプリンタが要求したら、カートリッジを交換します。使用期限については、フロントパネルのインク カートリッジ情報を参照してください。

大容量カートリッジを取り外す

1. プリンタのフロントパネルで  を押してから、**[大容量カートリッジの交換]**を押します。

別の方法として、 を押してから、**[インク] > 大容量カートリッジの交換**を押します。

2. カートリッジの側面にあるタブを押してカートリッジ コネクタを取り外し、カートリッジからゆっくりと引き離します。

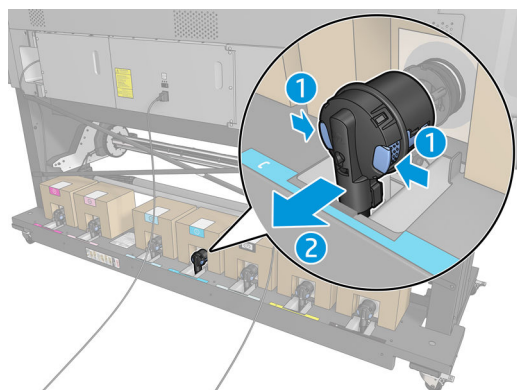

3. 空のカートリッジをプリンタから取り外します。

大容量カートリッジを取り付ける

 **注記:** インク カートリッジは絶縁処理された袋に入った状態で提供されます。カートリッジを使用する準備ができるまでは開かないでください。

1. 新しいカートリッジの色が正しいことを確認します。
2. カートリッジを平らな面に置き、ラベルの指示どおり、4回 (360度) 回転させて、使用前にインクをよく混ぜます。

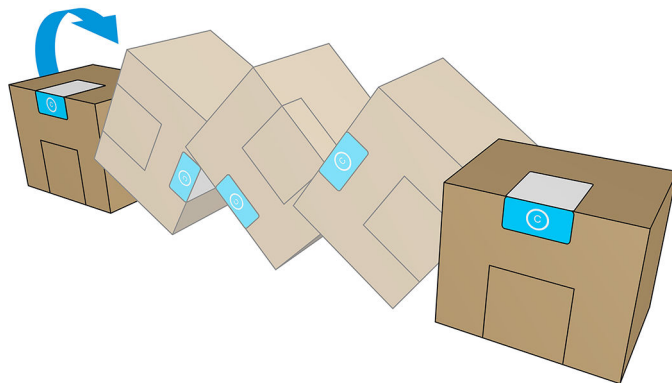

3. 四角い部分を切り取り、ハンドルの内側に折りたたみます。
4. 新しいカートリッジをプリンタの適切な場所に収めます。

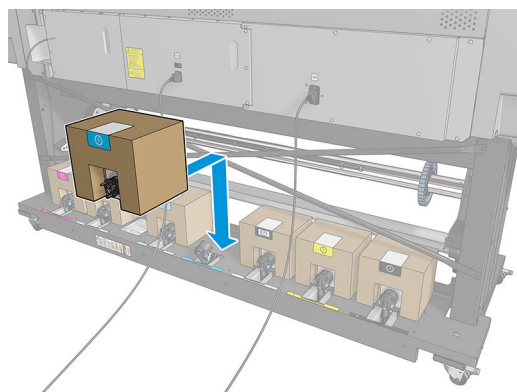

5. カートリッジ コネクタの針の周りのゴム部分が汚れていないことを確認します。必要に応じて、布で丁寧に清掃します。
6. コネクタをカートリッジに接続します。

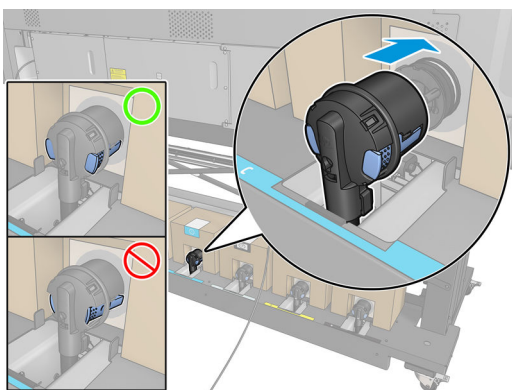

中間タンクを交換する

中間タンクは、以下のどちらかの理由がある場合、交換する必要があります。

- 中間タンクが使用期限に達しているため、充填されないとプリンタが通知した。インクが切れた時に、交換が必要になります。

 **注記**：タンク交換のための一時停止は、ジョブの印刷品質に影響を与えるかもしれません。

- 空になった大容量インク カートリッジを交換せずに、印刷を継続したい。この場合、フロントパネルでこのことを宣言する必要があり、中間タンクも空になってしまった場合は、中間タンクも交換する必要があります。 [13 ページの中間タンクの充填を停止する](#)を参照してください。

 **警告**！プリンタのキャスターがロックされ (ブレーキ レバーが押し下げられている状態)、プリンタが動かないようになっていることを確認してください。

 **注意**：中間タンクの取り外し手順は、フロントパネルから開始する必要があります。フロントパネルに指示が表示されるまで、中間タンクを取り外さないでください。中間タンクを間違った方法で取り外した場合、プリンタはそのタンクを受け付けなくなる可能性があります。

注意：別の中間タンクを取り付ける用意ができてから、取り外します。

注意：中間タンクは、ESD センシティブ デバイスであるため、取り扱いには注意が必要です。ピン、リード線および回路には触れないようにします。

 **注記**：フロント パネルに南京錠アイコンが表示されているときは、中間タンクを交換することはできません。以下の説明に従って **[中間タンクの交換]** を押し、南京錠のロックを解除する必要があります。

中間タンクを取り外す

1. プリンタのフロントパネルで、 を押してから、**[インク] > 中間タンクの交換** を押します。

2. ロック ピースを取り外します。

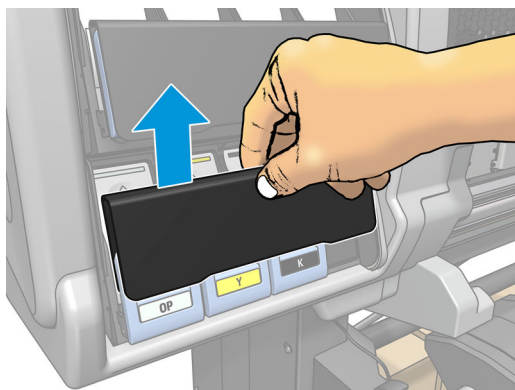

3. 取り外したい中間タンクの前面にある青いタブをつかみます。



4. 青いタブを下に引いてから、手前に向けて外側に引き出します。

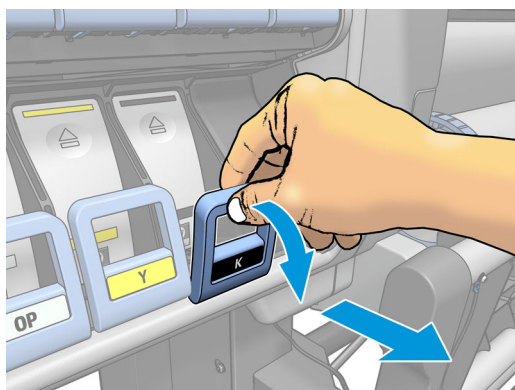

5. 中間タンクが引き出しに乗ったまま出てきます。

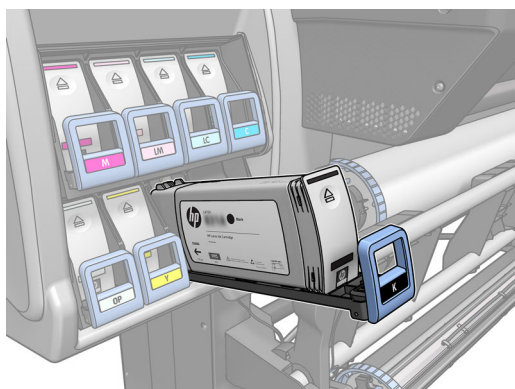

6. 中間タンクを引き出しから取り出します。

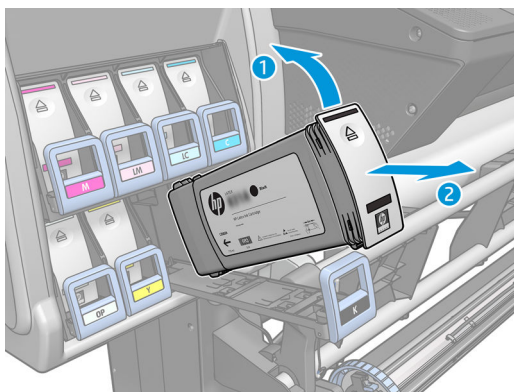

 **注記**：中間タンクのプリンタに挿入されている部分の端は、インクが付着している場合があるので、触れないでください。

中間タンクを挿入する

改造されていなくて、500 ml 以上のインクが入っている HP Latex 831 カートリッジを中間タンクとして挿入する必要があります。

1. 新しい中間タンクを用意し、ラベルを参照してインクの色を確認してください。ラベルが手前から見て上部に見えるように、タンクを持ちます。
2. プリンタの空いているスロットの上部にあるラベルの色と、中間タンクのラベルの色が同じであることを確認します。
3. 中間タンクを 15 秒間よく振ります。

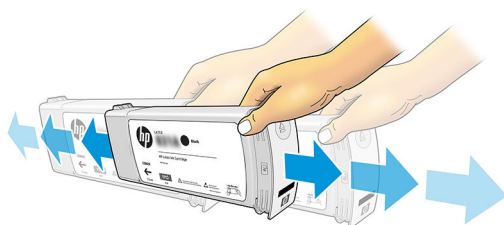

4. 中間タンクを引き出しに挿入します。

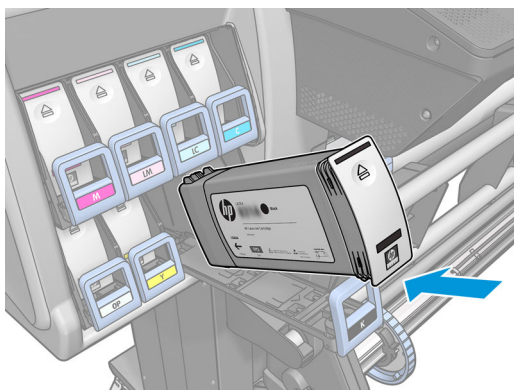

5. 中間タンクを挿入した引き出しをスロットの中にスライドさせ、所定の位置に固定されるまで押し込みます。

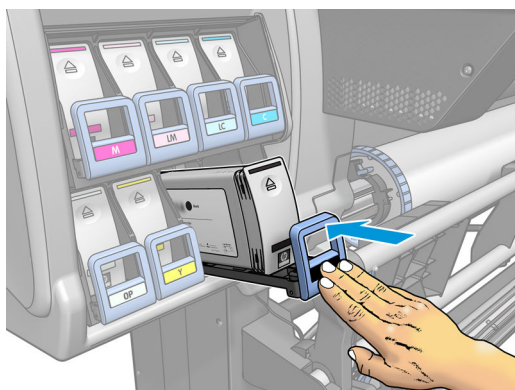

6. ロック ピースを取り付けます。

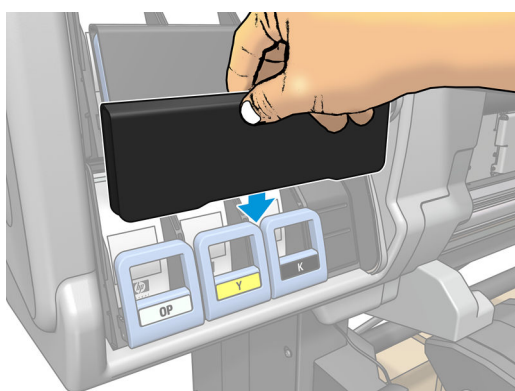



7. フロントパネルに、この中間タンクは別のプリンタで使用できないという警告が表示されます。警告に同意します。

中間タンクを手動で充填する

中間タンクのインクが次のジョブを完了させるのに十分な量でなく、タンクの充填のためにジョブの完了前に一時停止することが予測できる場合、を押してから、**[手動で充填]**を押すことで、中間タンクを手動で充填できます。充填を必要とするすべての中間タンク（インク残量が 600 ml 以下）が充填されます。

中間タンクの充填を停止する

大容量カートリッジのインクが無くなったが、大容量カートリッジを交換せずに、中間タンクに残っているインクで印刷を継続したい場合は、を押してから、**[中間タンクの充填の停止]**を押して、色を選択します。大容量カートリッジは、選択された中間タンクの充填を停止します。中間タンクが完全に空になった場合、交換が必要になり、再使用はできません。

 **注記**：このモードになっていると、プリンタでは 3 リットルのカートリッジはまったく使用されません。

中間タンクは、対応する色の、改造されてなく 500 ml 以上のインクがある、純正 HP 831 カートリッジに交換する必要があります。このオプションが選択された場合、中間タンクは「充填の停止」とマークされ、ステータス ([7 ページの大容量インク カートリッジのステータスを確認する](#)を参照) は、以下のどれかになります。

- 中間タンクは充填されません：中間タンクにインクがある限り、印刷を継続できます。
- 中間タンクが空になりました：インクが無くなったので、印刷を継続するには、中間タンクを交換する必要があります。
- 中間タンク エラー：エラーが発生したので、中間タンクを交換する必要があります。

インク カートリッジまたは中間タンクを挿入できない

1. 正しいカートリッジまたはタンク (モデル番号) を使用していることを確認します。
2. カートリッジまたはタンクのラベルの色が、スロットのラベルの色と同じであることを確認します。
3. カートリッジの正面の矢印が上を向いていて、カートリッジの向きが正しいことを確認します。

⚠ 注意： 中間タンク スロットの内部は、絶対にクリーニングしないでください。

フロントパネルのエラー コード

以下の追加エラー コードが表示される場合があります。

- 26.1n:01 (n はインク カートリッジ 番号)
充填中に、中間タンクの接続が切断されました。再接続してください。
- 47.0:01
HP Latex 3 リットルインクアップグレードキットが検出されません。ケーブルが接続されていない場合は、接続し直します。プリンタを再起動してください。

3 アクセサリ

サプライおよびアクセサリの注文方法には、以下の2通りの方法があります。

- Web で、<http://www.hp.com/go/latex300/accessories> にアクセスします。ここでは、お使いのプリンタのサプライおよびアクセサリの最新の一覧も参照できます。
- HP サポートに問い合わせ、必要なものがお住まいの国/地域で入手可能であることを確認する

インク サプライの注文

このプリンタ用にご注文いただけるインク サプライは以下のとおりです。

表 3-1 中間タンク：

HP 831A 775 ml ブラック Latex インク カートリッジ
HP 831B 775 ml ブラック Latex インク カートリッジ
HP 831C 775 ml ブラック Latex インク カートリッジ
HP 831A 775 ml シアン Latex インク カートリッジ
HP 831B 775 ml シアン Latex インク カートリッジ
HP 831C 775 ml シアン Latex インク カートリッジ
HP 831A 775 ml マゼンタ Latex インク カートリッジ
HP 831B 775 ml マゼンタ Latex インク カートリッジ
HP 831C 775 ml マゼンタ Latex インク カートリッジ
HP 831A 775 ml イエロー Latex インク カートリッジ
HP 831B 775 ml イエロー Latex インク カートリッジ
HP 831C 775 ml イエロー Latex インク カートリッジ
HP 831A 775 ml ライト シアン Latex インク カートリッジ
HP 831B 775 ml ライト シアン Latex インク カートリッジ
HP 831C 775 ml ライト シアン Latex インク カートリッジ
HP 831A 775 ml ライト マゼンタ Latex インク カートリッジ
HP 831B 775 ml ライト マゼンタ Latex インク カートリッジ
HP 831C 775 ml ライト マゼンタ Latex インク カートリッジ
HP 831 775 ml オプティマイザ Latex インク カートリッジ

表 3-2 大容量インク サプライ品

インク サプライ品
HP 871A 3 リトル シアン Latex インク カートリッジ
HP 871B 3 リトル シアン Latex インク カートリッジ
HP 871C 3 リトル シアン Latex インク カートリッジ
HP 871A 3 リトル マゼンタ Latex インク カートリッジ
HP 871B 3 リトル マゼンタ Latex インク カートリッジ
HP 871C 3 リトル マゼンタ Latex インク カートリッジ
HP 871A 3 リトル イエロー Latex インク カートリッジ
HP 871B 3 リトル イエロー Latex インク カートリッジ
HP 871C 3 リトル イエロー Latex インク カートリッジ
HP 871A 3 リトル ブラック Latex インク カートリッジ
HP 871B 3 リトル ブラック Latex インク カートリッジ
HP 871C 3 リトル ブラック Latex インク カートリッジ
HP 871A 3 リトル ライト シアン Latex インク カートリッジ
HP 871B 3 リトル ライト シアン Latex インク カートリッジ
HP 871C 3 リトル ライト シアン Latex インク カートリッジ
HP 871A 3 リトル ライト マゼンタ Latex インク カートリッジ
HP 871B 3 リトル ライト マゼンタ Latex インク カートリッジ
HP 871C 3 リトル ライト マゼンタ Latex インク カートリッジ
HP 871 3 リトル Latex オプティマイザ カートリッジ

4 プリンタの仕様

電源の仕様

DC 電圧	24V
最大負荷電流	2.5 A

 **注記** : ホスト プリンタより動作します。巻き取りリール アクセサリが考慮されています。