



**HP DeskJet 3630 All-in-One series**



# İçindekiler

<b>1 HP DeskJet 3630 series Yardımı .....</b>	<b>1</b>
<b>2 Başlarken .....</b>	<b>3</b>
Yazıcı parçaları .....	4
Kontrol paneli özellikleri .....	5
Kontrol paneli ışıkları ve erkan simgeleri durumu .....	7
Ortam yükleme .....	15
Yazıcı tarafından algılanan varsayılan kağıt boyutunu değiştirin .....	19
Tarayıcı camına orijinal yükleme .....	20
Kağıtla ilgili temel bilgiler .....	21
HP yazıcı yazılımını açma (Windows) .....	24
Uyku modu .....	25
Sessiz Mod .....	26
Otomatik Kapanma .....	27
<b>3 Yazdırma .....</b>	<b>29</b>
Bilgisayarınızdan yazdırın .....	30
Mobil aygıtınızdan yazdırma .....	36
AirPrint ile Yazdırma .....	37
Baskı başarısı için ipuçları .....	38
<b>4 Web Hizmetleri'ni kullanma .....</b>	<b>41</b>
Web Hizmetleri nelerdir? .....	42
Web Hizmetleri'ni kurma .....	43
HP ePrint ile yazdırma .....	44
HP Basılabilirleri kullanma .....	45
HP Connected web sitesini kullanın .....	46
Web Hizmetleri'ni kaldırma .....	47
Web Hizmetleri'nin kullanılması ile ilgili ipuçları .....	48

<b>5 Kopyalama ve tarama</b>	<b>49</b>
Belge kopyalama	50
HP yazıcı yazılımı kullanarak tarama	51
Webscan kullanarak tarama	54
Kopyalama ve tarama başarısı için ipuçları	55
<b>6 Mürekkep kartuşlarını yönetme</b>	<b>57</b>
Tahmini mürekkep düzeylerini kontrol etme	58
Mürekkep sipariş etme	59
Mürekkep kartuşlarını değiştirme	60
Tek kartuş modunu kullanma	63
Kartuş garanti bilgileri	64
Kartuşlarla çalışma ipuçları	65
<b>7 Yazıcınızı bağlama</b>	<b>67</b>
Yazıcınızı yönlendirici ile bir kablosuz ağa bağlama	68
Yazıcıya yönlendirici olmadan kablosuz bağlanın	71
Kablosuz ayarları	75
Yazıcınızı bir USB kablosu ile bilgisayarınıza bağlama (ağ harici bağlantı)	76
USB bağlantısını kablosuz ağla değiştirme	77
Gelişmiş yazıcı yönetimi araçları (ağa bağlı yazıcılar için)	78
Ağa bağlı bir yazıcının kurulması ve kullanılması hakkında ipuçları	80
<b>8 Sorun çözme</b>	<b>81</b>
Sıkışmalar ve kağıt besleme sorunları	82
Mürekkep kartuşu sorunları	87
Yazdırma sorunları	90
Kopyalama sorunları	98
Tarama sorunları	99
Ağ ve bağlantı sorunları	100
Yazıcı donanım sorunları	102
Kontrol paneli hata kodları	103
HP destek	104
<b>Ek A Teknik bilgiler</b>	<b>107</b>
Hewlett-Packard Company bildirimleri	108
Belirtiler	109
Çevresel ürün gözetim programı	111
Yasal düzenleme bildirimleri	118





---

# 1 HP DeskJet 3630 series Yardımı

HP DeskJet 3630 series ürününüzün nasıl kullanılacağını öğrenin.

- [Başlarken, sayfa 3](#)
- [Yazdırma, sayfa 29](#)
- [Web Hizmetleri'ni kullanma, sayfa 41](#)
- [Kopyalama ve tarama, sayfa 49](#)
- [Mürekkep kartuşlarını yönetme, sayfa 57](#)
- [Yazıcınızı bağlama, sayfa 67](#)
- [Teknik bilgiler, sayfa 107](#)
- [Sorun çözme, sayfa 81](#)





---

## 2 Bařlarken

- [Yazıcı parçaları](#)
- [Kontrol paneli özellikleri](#)
- [Kontrol paneli ışıkları ve erkan simgeleri durumu](#)
- [Ortam yükleme](#)
- [Yazıcı tarafından algılanan varsayılan kağıt boyutunu deęiřtirin](#)
- [Tarayıcı camına orijinal yükleme](#)
- [Kağıtla ilgili temel bilgiler](#)
- [HP yazıcı yazılımını açma \(Windows\)](#)
- [Uyku modu](#)
- [Sessiz Mod](#)
- [Otomatik Kapanma](#)

## Yazıcı parçaları

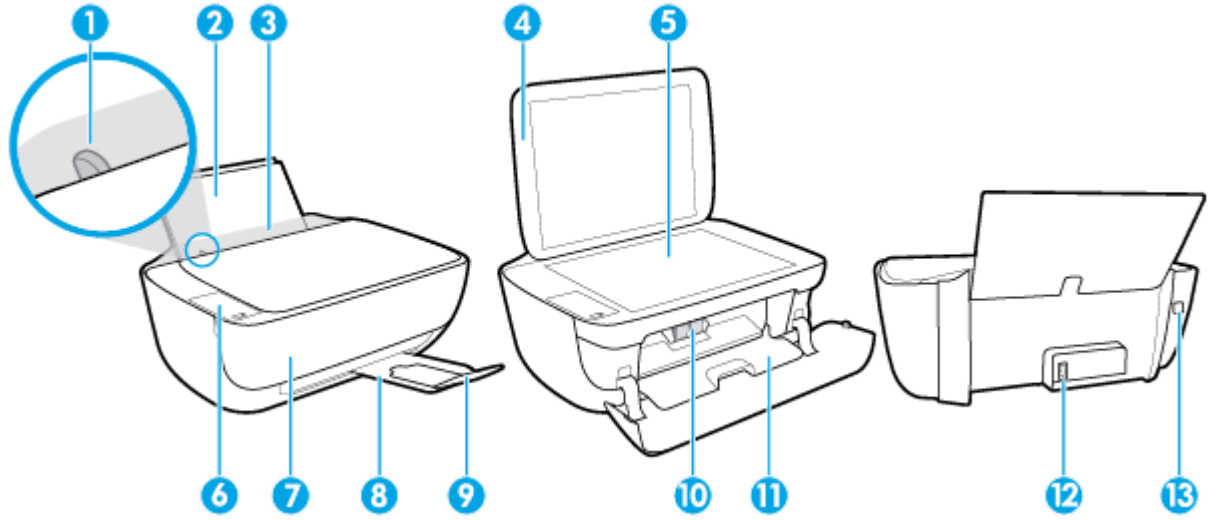

1	Kağıt genişliği kılavuzu
2	Giriş tepsisi
3	Giriş tepsisi kalkanı
4	Tarayıcı kapağı
5	Tarayıcı camı
6	Kontrol paneli
7	Ön kapak
8	Çıkış tepsisi
9	Çıkış tepsisi genişletici (tepsi genişletici olarak da adlandırılır)
10	Mürekkep kartuşları
11	Kartuş erişim kapağı
12	Güç bağlantısı
13	USB bağlantı noktası

# Kontrol paneli özellikleri

## Düğme ve ışıklara genel bakış

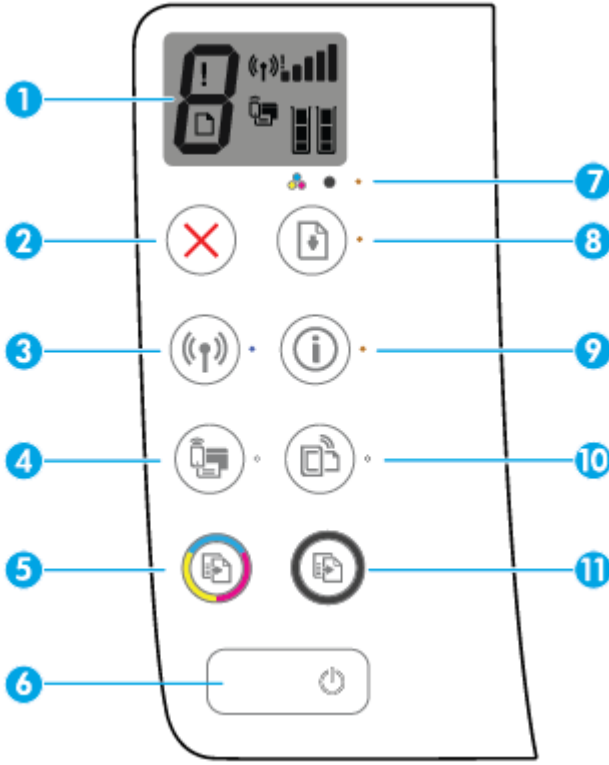

Özellik	Açıklama
1	<b>Kontrol paneli ekranı</b> : Kopya sayısını, medya hatalarını, kablosuz durumunu ve sinyal gücünü, Wi-Fi Direct durumunu ve mürekkep düzeylerini gösterir.
2	<b>İptal düğmesi</b> : Geçerli işlemi durdurur.
3	<b>Kablosuz düğmesi</b> : Yazıcı kablosuz özelliklerini açar veya kapatır. <b>Kablosuz ışığı</b> : Yazıcının kablosuz bir ağa bağlı olup olmadığını gösterir.
4	<b>Wi-Fi Direct düğmesi</b> : Wi-Fi Direct özelliğini açar veya kapatır. <b>Wi-Fi Direct ışığı</b> : Wi-Fi Direct özelliğinin açık veya kapalı durumda olduğunu gösterir.
5	<b>Renkli Kopya Başlat düğmesi</b> : Renkli bir kopyalama işi başlatır. Düğmeye üst üste basarak renkli kopya sayısını artırın. Kopyalama en son düğmeye basılmasından iki saniye sonra başlayacaktır.
6	<b>Güç düğmesi</b> : Yazıcıyı açar veya kapatır.
7	<b>Mürekkep Uyarısı ışığı</b> : Mürekkebin az kaldığını veya mürekkep kartuşu sorunları olduğunu gösterir.
8	<b>Devam düğmesi</b> : Kesinti sonrasında bir işi sürdürür (örneğin kağıt yükledikten veya kağıt sıkışmasını giderdikten sonra). <b>Devam ışığı</b> : Yazıcının uyarı veya hata durumunda olduğunu gösterir.

Özellik	Açıklama
9	<p><b>Bilgiler</b> düğmesi: Yazıcı bilgi sayfasını yazdırır. Bu düğmelerin her birine bağlanmış daha fazla spesifik yardım sayfasına ulaşmak için düğmeye <b>Kablosuz</b> düğmesi, Wi-Fi Direct düğmesi veya HP ePrint düğmesi ile birlikte basın.</p> <p><b>Bilgiler</b> ışığı: Yardım almak için <b>Bilgiler</b> düğmesine basabileceğinizi gösterir.</p>
10	<p><b>HP ePrint</b> düğmesi: HP ePrint özelliğini açar veya kapatır.</p> <p><b>HP ePrint</b> ışığı: HP ePrint özelliğinin açık veya kapalı durumda olduğunu gösterir. Yanıp sönen ışık, Web Hizmetleri bağlantısında sorun olduğunu gösterir.</p>
11	<p><b>Siyah Kopya Başlat</b> düğmesi: Siyah beyaz bir kopyalama işi başlatır. Düğmeye üst üste basarak siyah beyaz kopya sayısını artırın. Kopyalama en son düğmeye basılmasından iki saniye sonra başlayacaktır.</p>

## Kontrol paneli ekranı simgeleri

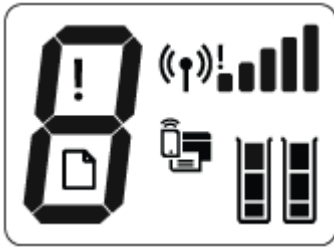

Simge	Açıklama
	<b>Kopya sayısı</b> simgesi: Belge kopyalarken kopya sayısını gösterir ve yazıcı hata durumundayken E harfi ile bir numara arasında değişir.
	<b>Hata</b> simgesi: Hata olduğunu gösterir.
	<b>Kağıt Hatası</b> simgesi: Kağıtla ilgili bir hata olduğunu gösterir.
	<p><b>Kablosuz</b> durum simgeleri: Kablosuz bağlantının durumunu gösterir.</p> <p>Kablosuz durumu simgeleri üç adettir; <b>Kablosuz</b> simgesi (( )), <b>Kablosuz Uyarısı</b> simgesi (!) ve <b>Sinyal Çubukları</b> simgesi ( ).</p>
	<b>Wi-Fi Direct</b> simgesi: Wi-Fi Direct özelliğinin açık olduğunu veya bağlanmakta olduğunu gösterir.
	<p><b>Mürekkep Düzeyi</b> simgeleri: Sol mürekkep simgesi, üç renkli kartuşun tahmini mürekkep düzeyini ve sağ simge siyah kartuşun tahmini mürekkep düzeyini gösterir.</p> <p><b>NOT:</b> Mürekkep düzeyi uyarıları ve göstergeleri, yalnızca planlama amaçlı tahminler vermektedir. Ekranda düşük mürekkep düzeyi mesajı görüntülendiğinde, olası yazdırma gecikmelerinden kaçınmak için yedek kartuşunuzun olduğundan emin olun. Baskı kalitesi kabul edilemez düzeye gelmedikçe kartuşları değiştirmeniz gerekmez.</p>

# Kontrol paneli ışıkları ve erken simgeleri durumu

## Güç düğmesi ışığı





Durum	Açıklama
Açık	Yazıcı açıktır.
Yanmıyor	Yazıcı kapalıdır.
Kısık	Yazıcının Uyku modunda olduğunu gösterir. Yazıcı, 5 dakikalık işlemsizlik sonrasında otomatik olarak Uyku moduna girer.
Yanıp sönüyor	Yazıcı bir iş işlemektedir. İşi iptal etmek için, <b>İptal</b> düğmesine (X) basın.
Hızla yanıp sönüyor	Kartuş erişim kapağı açıksa kapatın. Kartuş erişim kapağı kapalıysa ve ışık hızla yanıp sönüyorsa, yazıcı bilgisayardan ekrandaki yönergeleri izleyerek çözebileceğiniz bir hata durumundadır. Hiçbir ekran mesajı görmüyorsanız, bir ekran mesajı üretmek üzere bir belge yazdırmayı deneyin.

## Kablosuz ışığı ve simgeleri

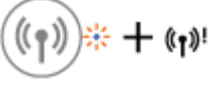
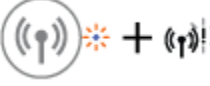

- Kablosuz** düğmesinin ((P)) yanındaki **Kablosuz** ışığı ve kontrol paneli ekranındaki kablosuz durumu simgeleri kablosuz bağlantının durumunu göstermek üzere birlikte çalışırlar.

Durum	Açıklama
<b>Kablosuz</b> ışığı, <b>Kablosuz</b> simgesi ve <b>Sinyal Çubukları</b> simgesi yanmaktadır.	Yazıcı bir kablosuz ağa bağlı.
<b>Kablosuz</b> ışığı kapalı.	Yazıcının kablosuz özelliği kapalıdır. Kablosuz özelliğini açmak için, <b>Kablosuz</b> düğmesine ((P)) basın.
<b>Kablosuz</b> ışığı yanıp sönmektedir, <b>Kablosuz</b> simgesi yanmaktadır ve <b>Sinyal Çubukları</b> simgeleri döngü yapmaktadır.	Yazıcı bir kablosuz ağa bağlanmaktadır veya Wi-Fi Protected Setup (WPS) itme modundadır.
<b>Kablosuz</b> ışığı üç saniye yanıp söndükten sonra kapanır.	Yazıcının kablosuz özelliği devre dışıdır.
	Kablosuz ayarlarını değiştirin. Daha fazla bilgi için, bkz. <a href="#">Kablosuz ayarları, sayfa 75</a> .

Durum	Açıklama
<p><b>Kablosuz</b> ışığı yanıp sönmemektedir, <b>Kablosuz</b> simgesi ve <b>Kablosuz Uyarısı</b> simgesi yanmaktadır.</p> 	<p>Kablosuz sinyali yoktur.</p> <ul style="list-style-type: none"> <li>– Kablosuz yönlendiricinizin veya erişim noktanızın açık olduğundan emin olun.</li> <li>– Yazıcıyı kablosuz yönlendiricinin yanına taşıyın.</li> </ul>
<p><b>Kablosuz</b> ışığı yanıp sönmemektedir, <b>Kablosuz</b> simgesi yanmaktadır ve <b>Kablosuz Uyarısı</b> simgesi yanıp sönmemektedir.</p> 	<p>Aşağıdakilerden biri oluşmuş olabilir.</p> <ul style="list-style-type: none"> <li>– Yazıcı kablosuz ağa bağlanırken sorun yaşıyor</li> <li>– WPS kullanırken bir hata oluştu veya çakışan oturum algılandı.</li> </ul> <p><b>Kablosuz</b> düğmesi () ile <b>Bilgiler</b> düğmesine () aynı anda basarak kablosuz sinamasını çalıştırın, sonra da sorunu çözmeye yönelik bilgiler için sinama raporunu inceleyin.</p>





## Wi-Fi Direct ışığı ve simgesi



Durum	Açıklama
<p><b>Wi-Fi Direct</b> ışığı ve simgesi açıktır.</p>	<p>Wi-Fi Direct açık ve kullanıma hazır durumdadır.</p> <p>Yazıcınızı Wi-Fi Direct kullanarak nasıl bağlayacağınızı öğrenmek için, bkz. <a href="#">Yazıcıya yönlendirici olmadan kablosuz bağlanın, sayfa 71</a>.</p>
<p><b>Wi-Fi Direct</b> ışığı ve simgesi kapalıdır.</p>	<p>Wi-Fi Direct kapalıdır.</p> <p>Wi-Fi Direct özelliğini açmak için, <b>Wi-Fi Direct</b> düğmesine () basın.</p>
<p><b>Wi-Fi Direct</b> ışığı yanıp sönüyor.</p>	<p>Yazıcı bir mobil aygıtla bağlanmaktadır veya Wi-Fi Protected Setup (WPS) itme modundadır. Bağlanmayı tamamlamak için <b>Wi-Fi Direct</b> düğmesine () basın.</p>
<p><b>Wi-Fi Direct</b> ışığı üç saniye boyunca hızlı hızlı yanıp sönüyor ve ardından sürekli yanıyor.</p>	<p>Yazıcıda zaten en fazla sayıda Wi-Fi Direct bağlantı vardır ve yazıcıya Wi-Fi Direct ile başka bir aygıt bağlanmaya çalışmaktadır.</p>
<p><b>Wi-Fi Direct</b> ışığı üç saniye hızlı hızlı yanıp söndükten sonra kapanır.</p>	<p>Wi-Fi Direct devre dışıdır. Daha fazla bilgi için, yazıcıyı kuran kişiye başvurun.</p>

## HP ePrint ışığı



Durum	Açıklama
HP ePrint ışığı yanıyor.	HP ePrint özelliği açık ve kullanıma hazırdır. HP ePrint kullanarak belge yazdırma konusunda bilgi için, bkz. <a href="#">HP ePrint ile yazdırma, sayfa 44.</a>
HP ePrint ışığı kapalı.	HP ePrint özelliği kapalıdır.  HP ePrint özelliğini açmak için, <b>HP ePrint</b> düğmesine (  ) basın.
HP ePrint ışığı üç saniye yanıp söndükten sonra kapanır.	Aşağıdakilerden biri oluşmuş olabilir. <ul style="list-style-type: none"> <li>– Web Hizmetleri kurulmamıştır.</li> <li>– Yazıcı için zorunlu bir güncelleştirme sunulmuş ancak yüklenmemiştir.</li> <li>– HP ePrint özelliği devre dışı bırakılmıştır.</li> </ul> <p><b>HP ePrint</b> düğmesi () ve <b>Bilgiler</b> düğmesine () aynı anda basarak bir tanılama sayfası yazdırın, sonra da sayfadaki yönergeleri izleyin.</p>
HP ePrint ışığı yanıp sönmeye devam ediyor.	HP ePrint özelliği açıktır ancak yazıcı Web Hizmetleri sunucusuna bağlı değildir.  <b>HP ePrint</b> düğmesi (  ) ve <b>Bilgiler</b> düğmesine (  ) aynı anda basarak bir tanılama sayfası yazdırın, sonra da sayfadaki yönergeleri izleyin.

## Mürekkep Düzeyi simgeleri ve Mürekkep Uyarısı ışığı

- **Mürekkep Düzeyi** simgelerinden biri segmentsiz yanıp sönmektedir ve **Mürekkep Uyarısı** ışığı açıktır.



Nedeni	Çözüm
Aşağıdakilerden biri oluşmuş olabilir. <ul style="list-style-type: none"> <li>– İlgili mürekkep kartuşu eksiktir.</li> <li>– İlgili mürekkep kartuşu düzgün takılmamıştır veya üzerindeki plastik bant duruyordur.</li> </ul>	<ul style="list-style-type: none"> <li>– Mürekkep kartuşlarından biri eksikse, yazıcı tek kartuş moduna girer. Tek kartuş modundan çıkmak için, ilgili mürekkep kartuşunu takın. Tek kartuş modu hakkında daha fazla bilgi için, bkz. <a href="#">Tek kartuş modunu kullanma, sayfa 63.</a></li> <li>– Her iki kartuş da yazıcıya takılıysa, ilgili mürekkep kartuşunu çıkarın, üzerinde plastik bant olmadığından emin olun, sonra da mürekkep kartuşunu sıkıca yerine takın. Daha fazla bilgi için, bkz. <a href="#">Mürekkep kartuşlarını değiştirme, sayfa 60.</a></li> </ul>

- Her iki **Mürekkep Düzeyi** simgesi de segmentsiz yanıp sönmektedir ve **Mürekkep Uyarısı** ışığı yanıp sönmektedir.



Nedeni	Çözüm
Aşağıdakilerden biri oluşmuş olabilir.	– Yazıcıya takılı mürekkep kartuşu yoksa, mürekkep kartuşlarını takın.
– Her iki mürekkep kartuşu da eksik.	– Her iki kartuş da yazıcıya takılıysa, kartuşları çıkarın, üzerlerinde plastik bant olmadığından emin olun, sonra da mürekkep kartuşlarını sıkıca yerlerine takın.
– Her iki mürekkep kartuşu da düzgün takılmamıştır veya üzerlerindeki plastik bant duruyordur.	– Yazıcınız için doğru HP mürekkep kartuşlarını kullandığınızdan emin olun.
– Her iki mürekkep kartuşu da uyumsuz veya hasar görmüştür.	– Hata devam ediyorsa, mürekkep kartuşlarını değiştirin. Mürekkep kartuşunu değiştirmeye ilgili bilgi için bkz. <a href="#">Mürekkep kartuşlarını değiştirme, sayfa 60.</a>

- **Mürekkep Düzeyi** simgelerinden biri için yalnızca bir segment açıktır.



Nedeni	Çözüm
İlgili mürekkep kartuşunda az mürekkep kalmıştır ve yakında değiştirilmesi gerekmektedir.	– Kalan mürekkebi kullanarak yazdırmaya devam edin. Yazdırılan belgelerin kalitesi düşebilir.
	– Baskı kalitesi kötüyse, ilgili mürekkep kartuşunu değiştirmeyi düşünün. Daha fazla bilgi için, bkz. <a href="#">Mürekkep kartuşlarını değiştirme, sayfa 60.</a>

- **Mürekkep Düzeyi** simgelerinden ikisi için yalnızca bir segment açıktır.



Nedeni	Çözüm
Her iki kartuşta da az mürekkep kalmıştır ve yakında değiştirilmesi gerekecektir.	– Kalan mürekkebi kullanarak yazdırmaya devam edin. Yazdırılan belgelerin kalitesi düşebilir.
	– Baskı kalitesi kötüyse, mürekkep kartuşlarını değiştirmeyi düşünün. Daha fazla bilgi için, bkz. <a href="#">Mürekkep kartuşlarını değiştirme, sayfa 60.</a>

- **Mürekkep Düzeyi** simgelerinden biri segmentsiz yanıp sönmektedir, **Mürekkep Uyarısı** ışığı yanmaktadır ve **Devam** ışığı yanıp sönmektedir.



Nedeni	Çözüm
Aşağıdakilerden biri oluşmuş olabilir.	– İlgili mürekkep kartuşu yeni takıldıysa, sahte veya daha önce kullanılmış olabilir. Daha fazla bilgi için HP yazıcı yazılımındaki iletiye bakın.
– Takılı olan mürekkep kartuşu sahte veya daha önce kullanılmış.	– İlgili mürekkep kartuşu yeni takılmadıysa, içinde çok az mürekkep kalmıştır. Yazdırmaya devam etmek için <b>Devam</b> düğmesine (  ) basın ve baskı kalitesi artık kabul edilemez hale geldiğinde mürekkep kartuşunu değiştirin. Mürekkep kartuşunu değiştirmeye ilgili bilgi için bkz. <a href="#">Mürekkep kartuşlarını değiştirme, sayfa 60.</a>
– İlgili mürekkep kartuşunda çok az mürekkep kalmıştır.	



- İki **Mürekkep Düzeyi** simgesi de segmentsiz yanıp sönmektedir, **Mürekkep Uyarısı** ışığı yanmaktadır ve **Devam** ışığı yanıp sönmektedir.



Nedeni	Çözüm
<p>Aşağıdakilerden biri oluşmuş olabilir.</p> <ul style="list-style-type: none"> <li>– Takılı olan mürekkep kartuşları sahte veya daha önce kullanılmış.</li> <li>– İki mürekkep kartuşunda da mürekkep çok az.</li> </ul>	<ul style="list-style-type: none"> <li>– Mürekkep kartuşları yeni takıldıysa, sahte veya daha önce kullanılmış olabilirler. Daha fazla bilgi için HP yazıcı yazılımındaki iletiye bakın.</li> <li>– Mürekkep kartuşları yeni takılmadıysa, içlerinde çok az mürekkep kalmıştır. Yazdırmaya devam etmek için <b>Devam</b> düğmesine (  ) basın ve baskı kalitesi artık kabul edilemez hale geldiğinde mürekkep kartuşlarını değiştirin. Mürekkep kartuşunu değiştirmeye ilgili bilgi için bkz. <a href="#">Mürekkep kartuşlarını değiştirme, sayfa 60</a>.</li> </ul>

### Hata simgesi, Kağıt Hatası simgesi ve Devam ışığı

- **Hata** simgesi, **Kağıt Hatası** simgesi ve **Devam** ışığı yanmaktadır.



Nedeni	Çözüm
<p>Giriş tepsisinde kağıt yok.</p>	<p>Giriş tepsisine kağıt yükleyin.</p> <p>Kağıt yerleştirmeye ilgili bilgi için bkz. <a href="#">Ortam yükleme, sayfa 15</a>.</p>

- **Hata** simgesi, **Kağıt Hatası** simgesi ve **Devam** ışığı yanıp sönmektedir.



Nedeni	Çözüm
<p>Yazıcı bir yazdırma işi alıyor ve giriş tepsisinde kağıt olmadığını algılıyor.</p>	<p>Kağıt yükleyin ve ardından <b>Devam</b> düğmesine (  ) basarak yazdırmaya devam edin.</p> <p>Kağıt yerleştirmeye ilgili bilgi için bkz. <a href="#">Ortam yükleme, sayfa 15</a>.</p>

### Kopya sayısı simgesi

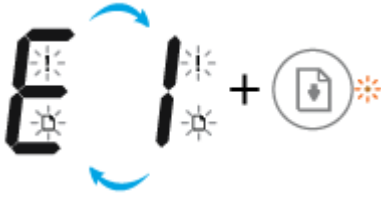

- **Kopya sayısı** simgesi E harfi ile 1 rakamı arasında değişmektedir. Aynı anda, **Hata** simgesi, **Kağıt Hatası** simgesi ve **Devam** ışığı yanıp sönmektedir.



#### Nedeni

Yazıcı bir yazdırma işi alıyor, kağıt beslemeye başlıyor ve yazdırma işinin kağıt genişliğinin yüklü olan kağıttan büyük olduğunu algılıyor.

#### Çözüm

**Devam** düğmesi (  ) veya **İptal** düğmesine (  ) basarak yazdırma işini iptal edin ve kağıdı çıkarın.

Kağıt boyutu eşleşmezliği sorununun önüne geçmek için, yazdırmadan önce aşağıdakilerden birini yapın.

- Yazdırma işinin kağıt boyutu ayarını yüklü kağıtla eşleşecek şekilde değiştirin.
- Giriş tepsisindeki tüm kağıtları çıkarın, sonra da yazdırma işinin kağıt boyutu ayarı ile eşleşen kağıt yükleyin.

**İPUCU:** Yazıcı tarafından otomatik olarak algılanan varsayılan kağıt boyutunu değiştirebilirsiniz. Daha fazla bilgi için, bkz. [Yazıcı tarafından algılanan varsayılan kağıt boyutunu değiştirin, sayfa 19.](#)

- **Kopya sayısı** simgesi E harfi ile 2 rakamı arasında değişmektedir. **Devam** ışığı kapalıdır.



#### Nedeni

Yazıcı tek sayfalık bir yazdırma işi alıyor, yazdırma işinin kağıt uzunluğunun yüklü kağıdın uzunluğu ile eşleşmediğini algılıyor, sonra da sayfayı hatalı basıyor.

#### Çözüm

Hatayı gidermek için, kontrol panelinde herhangi bir düğmeye basın veya iki dakika bekleyin.

Kağıt uzunluğu eşleşmezliği sorununun önüne geçmek için, yazdırmadan önce aşağıdakilerden birini yapın.

- Yazdırma işinin kağıt boyutu ayarını yüklü kağıtla eşleşecek şekilde değiştirin.
- Giriş tepsisindeki tüm kağıtları çıkarın, sonra da yazdırma işinin kağıt boyutu ayarı ile eşleşen kağıt yükleyin.

**İPUCU:** Yazıcı tarafından otomatik olarak algılanan varsayılan kağıt boyutunu değiştirebilirsiniz. Daha fazla bilgi için, bkz. [Yazıcı tarafından algılanan varsayılan kağıt boyutunu değiştirin, sayfa 19.](#)

- **Kopya sayısı** simgesi E harfi ile 2 rakamı arasında değişmektedir. Aynı anda, **Hata** simgesi, **Kağıt Hatası** simgesi ve **Devam** ışığı yanıp sönmektedir.

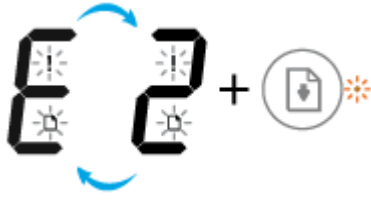

#### Nedeni

Yazıcı çok sayfalı bir yazdırma işi alıyor, yazdırma işinin kağıt uzunluğunun yüklü kağıdın uzunluğu ile eşleşmediğini algılıyor, sonra da işin ilk sayfasını hatalı basıyor.

#### Çözüm

- Yazdırma işlemini iptal etmek için, **İptal** düğmesine (✗) basın.
- Kalan sayfaları yazdırmaya devam etmek için, **Devam** düğmesine (📄) basın. Kalan sayfalar ilk sayfa ile aynı hatalara sahip olacaktır.

**İPUCU:** Yazıcı tarafından otomatik olarak algılanan varsayılan kağıt boyutunu değiştirebilirsiniz. Daha fazla bilgi için, bkz. [Yazıcı tarafından algılanan varsayılan kağıt boyutunu değiştirin, sayfa 19.](#)

- **Kopya sayısı** simgesi E harfi ile 3 rakamı arasında değişmektedir. Aynı anda, **Devam** ışığı ve **Mürekkep Uyarısı** ışığı yanıp sönmektedir.



#### Nedeni

Yazıcı içindeki taşıyıcı takılmıştır.

#### Çözüm

Kartuş erişim kapağını açın ve taşıyıcının engellenmediğinden emin olun. Taşıyıcıyı sağa çekin, kartuş erişim kapağını kapatın, sonra da yazdırmaya devam etmek için **Devam** düğmesine (📄) basın. Daha fazla bilgi için bkz. [Sıkışmalar ve kağıt besleme sorunları, sayfa 82.](#)

- **Kopya sayısı** simgesi E harfi ile 4 rakamı arasında değişmektedir. Aynı anda, **Hata** simgesi, **Kağıt Hatası** simgesi, **Devam** ışığı ve **Mürekkep Uyarısı** ışığı yanıp sönmektedir.



#### Nedeni

Kağıt sıkışması vardır.

#### Çözüm

Sıkışmayı giderin ve ardından **Devam** düğmesine (📄) basarak yazdırmaya devam edin.

Daha fazla bilgi için, bkz. [Sıkışmalar ve kağıt besleme sorunları, sayfa 82.](#)

- **Kopya sayısı** simgesi E harfi ile 5 rakamı arasında değişmektedir. Aynı anda, kontrol panelindeki tüm ışıklar yanıp sönmektedir.

**Nedeni**

Tarayıcı çalışmıyor.

**Çözüm**

Yazıcıyı kapatıp açın.

Sorun devam ederse HP'ye başvurun. Yazıcı, tarayıcı çalışmasa da yazdırabilir.

- **Kopya sayısı** simgesi E harfi ile 6 rakamı arasında değişmektedir. Aynı anda, kontrol panelindeki tüm ışıklar yanıp sönmektedir.

**Nedeni**

Yazıcı hata durumundadır.

**Çözüm**

Yazıcıyı sıfırlayın.

1. Yazıcıyı kapatın.
2. Güç kablosunu çıkarın.
3. Bir dakika kadar bekleyip güç kablosunu geri takın.
4. Yazıcıyı açın.

Sorun devam ederse HP'ye başvurun.

## Ortam yükleme

Devam etmek için bir kağıt boyutu seçin.

### Tam boyutlu kağıt yüklemek için

1. Giriş tepsisini kaldırın.

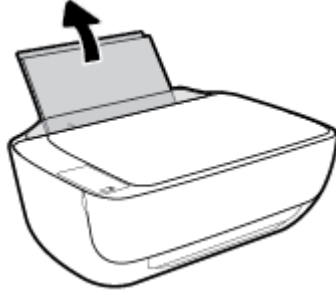

2. Kağıt genişliği kılavuzunu sola kaydırın.

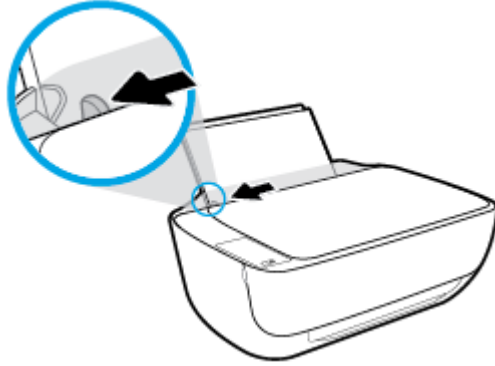

3. Kağıt destesini kısa kenarı aşağı ve yazdırılacak yüzü yukarı bakacak şekilde giriş tepsisine yerleştirin ve durana dek aşağı doğru kaydırın.

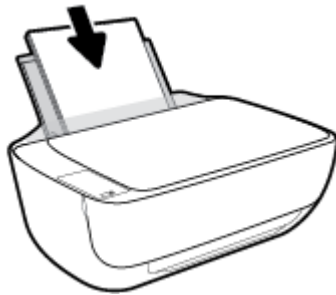

4. Kağıt genişliği kılavuzunu kağıdın kenarına yaslanana kadar içeri kaydırın.

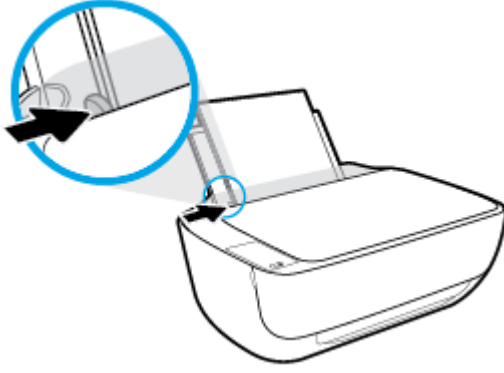

5. Çıkış tepsisini ve tepsi uzantısını dışarı doğru çekin.



#### Küçük boyutlu kağıt yüklemek için

1. Giriş tepsisini kaldırın.

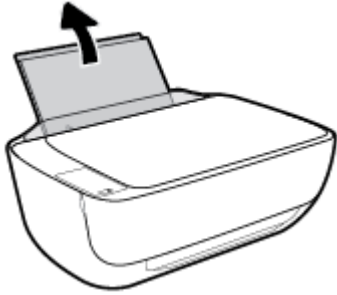

2. Kağıt genişliği kılavuzunu sola kaydırın.

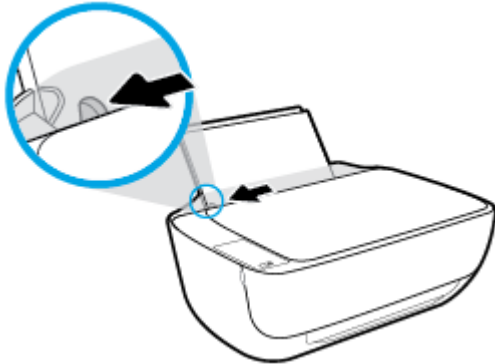

3. Fotoğraf kağıdı destesini kısa kenarı aşağı ve yazdırılacak yüzü yukarı bakacak şekilde giriş tepsisinin sağ kenarına yerleştirin ve durana dek aşağı doğru kaydırın.

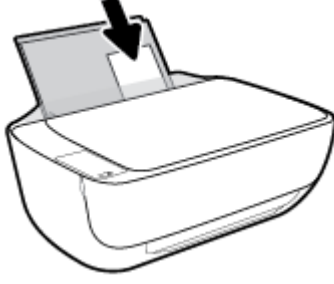

4. Kağıt genişliği kılavuzunu kağıdın kenarına yaslanana kadar içeri kaydırın.

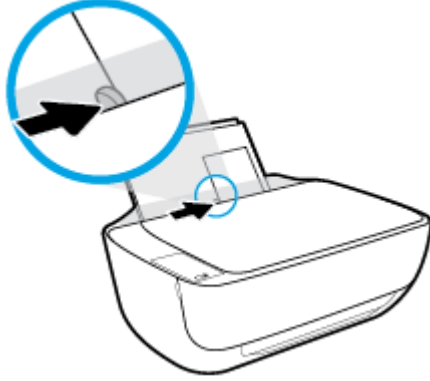

5. Çıkış tepsisini ve tepsi uzantısını dışarı doğru çekin.



### Zarf yüklemek için

1. Giriş tepsisini kaldırın.

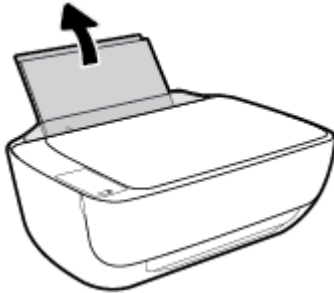

2. Kağıt genişliği kılavuzunu sola kaydırın.

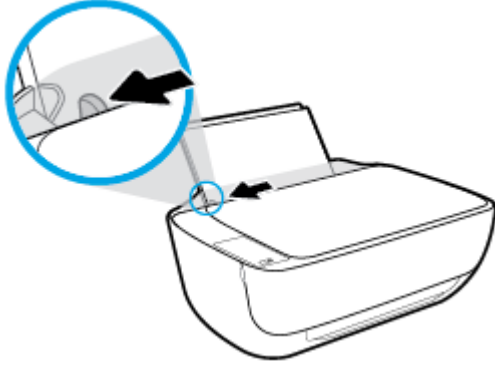

3. Bir veya daha fazla zarfı giriş tepsisinin en sağına yerleştirin ve zarf destesini durana dek aşağı doğru kaydırın.

Yazdırılacak taraf yukarıya dönük olmalıdır. Zarf kapağı sol tarafta ve aşağı bakar durumda olmalıdır.

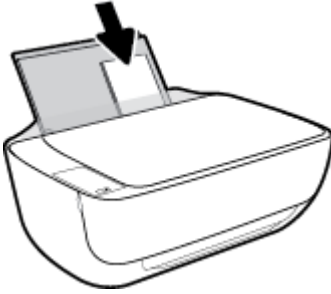

4. Kağıt genişliği kılavuzunu zarf destesine yaslanana kadar sağa doğru kaydırın.

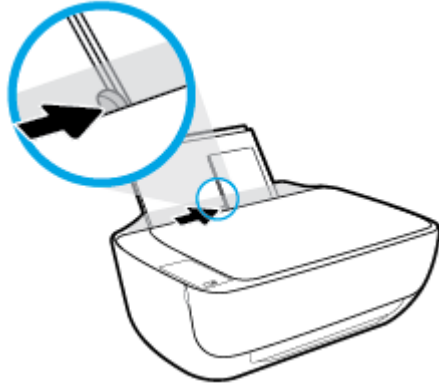

5. Çıkış tepsisini ve tepsi uzantısını dışarı doğru çekin.





## Yazıcı tarafından algılanan varsayılan kağıt boyutunu deęiřtirin

Yazıcı giriř teysisinde kağıt yüklü olup olmadığını otomatik olarak algılayabilir ve yüklü kağıdın büyük mü, küçük mü yoksa orta genişlikte mi olduğunu algılayabilir. Yazıcı tarafından otomatik olarak algılanan varsayılan büyük, orta veya küçük kağıt boyutunu deęiřtirebilirsiniz.

### Yazıcı tarafından algılanan varsayılan kağıt boyutunu deęiřtirmek için

1. Katıřtırılmıř web sunucusunu (EWS) açın. Daha fazla bilgi için, bkz. [Katıřtırılmıř web sunucusunu açma, sayfa 78](#).
2. **Ayarlar** sekmesini tıklatın.
3. **Tercihler** bölümünde, **Tepsi ve Kağıt Yönetimi**'ni tıklatın, sonra da istenilen seçeneęi belirleyin.
4. **Uygula**'yı tıklatın.

# Tarayıcı camına orijinal yükleme

## Orijinali tarayıcı camına yerleřtirmek için

1. Tarayıcı kapađını kaldırın.

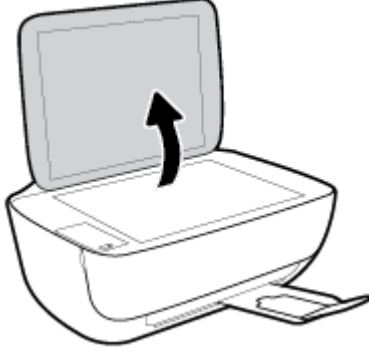

2. Orijinal belgeyi yazdırılacak yüzü ařađı bakacak řekilde tarayıcı camının sađ köřesine yerleřtirin.

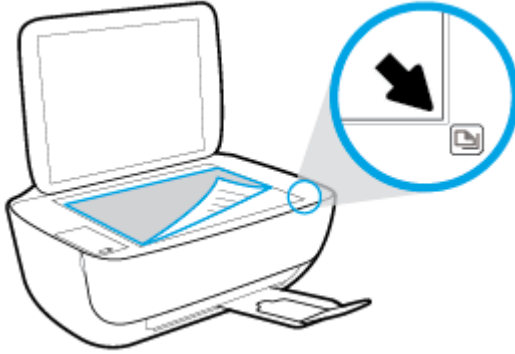

3. Tarayıcının kapađını kapatın.

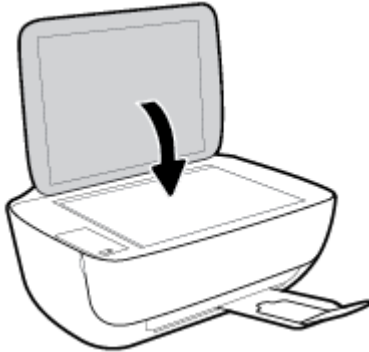

## Kağıtla ilgili temel bilgiler

Yazıcı, birçok ofis kağıdı türüyle iyi çalışacak şekilde tasarlanmıştır. Büyük miktarlarda alım yapmadan önce çeşitli baskı kağıdı türlerini denemekte yarar vardır. En iyi baskı kalitesi için HP kağıdı kullanın. HP kağıdı hakkında daha fazla bilgi için [www.hp.com](http://www.hp.com) adresindeki HP web sitesini ziyaret edin.



HP gündelik belgeleri yazdırma işlemlerinde ColorLok logosu taşıyan düz kağıtların kullanılmasını önerir. ColorLok logosunu taşıyan tüm kağıtlar yüksek güvenilirlik standartları ve baskı kalitesi sağlamak için tek tek test edilmiştir ve keskin, canlı renkler, daha koyu siyahlar içeren belgeler oluşturur; ayrıca sıradan düz kağıtlardan daha hızlı kurur. Önemli kağıt üreticilerinden çeşitli ağırlık ve boyutlarda olan ColorLok logosu taşıyan kağıtları arayın.

Bu bölüm aşağıdaki konuları içermektedir:

- [Yazdırma için önerilen kağıtlar](#)
- [HP kağıt sarf malzemeleri sipariş etme](#)

### Yazdırma için önerilen kağıtlar

HP, en iyi baskı kalitesi için, yazdığınız proje için özel olarak tasarlanmış HP kağıtlarını kullanmanızı önerir. Bulduğunuz ülkeye/bölgeye bağlı olarak bu kağıtlardan bazılarını bulamayabilirsiniz.

#### Fotoğraf baskısı

- **HP Premium Plus Fotoğraf Kağıdı**

HP Premium Plus Fotoğraf Kağıdı, en iyi fotoğraflarınız için HP'nin en kaliteli fotoğraf kağıdıdır. HP Premium Plus Fotoğraf Kağıdı ile, anında kuruyan güzel fotoğraflar yazdırabilir ve hemen yazıcıdan paylaşabilirsiniz. A4, 8,5 x 11 inç, 4 x 6 inç (10 x 15 cm), 5 x 7 inç (13 x 18 cm) dahil çeşitli boyutlarda ve parlak veya yumuşak parlak (yarı parlak) olmak üzere iki yüzeye sunulmaktadır. En iyi fotoğraflarınızı ve özel fotoğraf projelerinizi çerçevelemek, görüntülemek veya hediye etmek için idealdir. HP Premium Plus Fotoğraf Kağıdı, profesyonel kalitede ve dayanıklılıkta istisnai sonuçlar sağlar.

- **HP Gelişmiş Fotoğraf Kağıdı**

Bu parlak fotoğraf kağıdı, mürekkep bulaşmadan kolayca tutabilmeniz için hemen kuruyan bir yüzeye sahiptir. Suya, lekeye, parmak izine ve neme dayanıklıdır. Baskılarınız fotoğrafçıda basılmış fotoğraflara benzeyen bir görünüme ve dokunuşa sahip olur. A4, 8,5 x 11 inç, 10 x 15 cm (4 x 6 inç), 13 x 18 cm (5 x 7 inç) dahil çeşitli boyutlarda sunulmaktadır. Daha uzun ömürlü belgeler için asitsizdir.

- **HP Günlük Fotoğraf Kağıdı**

Sıradan fotoğraf baskısı için tasarlanmış kağıt kullanarak, düşük maliyete renkli, günlük fotoğraflar yazdırın. Bu ekonomik fotoğraf kağıdı, kolay kullanım için hızlı kurur. Bu kağıdı mürekkep püskürtmeli bir yazıcı ile kullanarak keskin ve net resimler elde edin. A4, 8,5 x 11 inç, 5 x 7 inç ve 4 x 6 inç (10 x 15 cm) dahil çeşitli boyutlarda parlak yüzeye sunulmaktadır. Daha uzun ömürlü belgeler için asitsizdir.

- **HP Avantajlı Fotoğraf Paketleri**

HP Avantajlı Fotoğraf Paketleri, size zaman kazandırmak ve HP yazıcınızla ekonomik, laboratuvar kalitesinde fotoğraflar basmanızı sağlamak için orijinal HP mürekkep kartuşlarını ve HP Gelişmiş Fotoğraf Kağıdını bir arada sunar. Orijinal HP mürekkepleri ve HP Gelişmiş Fotoğraf Kağıdı, her baskıda

dayanıklı ve canlı fotoğraflar elde etmenizi sağlamak üzere birlikte çalışır. Tüm güzel tatil fotoğraflarını basmak ya da dostlarınızla paylaşmak amacıyla birden fazla baskı almak için muhteşemdir.

## İşletme belgeleri

- **HP Premium Sunu Kağıdı 120g Mat veya HP Professional Kağıt 120 Mat**

Bu kağıtlar, sunumlar, teklifler, raporlar ve bültenler için mükemmel olan, iki tarafı mat ağır kağıtlardır. Etkileyici görünüm ve doku vermek üzere kalın üretilmiştir.

- **HP Broşür Kağıdı 180g Parlak veya HP Profesyonel Kağıt 180 Parlak**

Bu kağıtlar çift taraflı kullanım için iki tarafı da parlak kaplanmıştır. Rapor kapakları, özel sunular, broşürler, zarflar ve takvimlerde kullanılacak fotoğrafa yakın röprodüksiyonlar ve iş grafikleri için mükemmel bir seçimdir.

- **HP Broşür Kağıdı 180g Mat veya HP Professional Kağıt 180 Mat**

Bu kağıtlar çift taraflı kullanım için iki tarafı da mat kaplanmıştır. Rapor kapakları, özel sunular, broşürler, zarflar ve takvimlerde kullanılacak fotoğrafa yakın röprodüksiyonlar ve iş grafikleri için mükemmel bir seçimdir.

## Günlük yazdırma

Gündelik yazdırma için listelenen tüm kağıtlar, daha az bulaşma, daha parlak siyahlar ve canlı renkler için ColorLok Technology özelliğine sahiptir.

- **HP Parlak Beyaz Inkjet Kağıdı**

HP Parlak Beyaz Inkjet Kağıdı, yüksek karışıklıkta renkler ve keskin metinler sağlar. İki taraflı renkli yazdırmaya yetecek kadar opak olduğundan ve arkasını göstermediğinden, bültenler, raporlar ve broşürler için idealdir.

- **HP Yazdırma Kağıdı**

HP Yazdırma Kağıdı yüksek kaliteli, çok işlevli bir kağıttır. Standart çok amaçlı kağıtlara veya fotokopi kağıtlarına basılan belgelere göre daha gerçek görünüm sağlar. Daha uzun ömürlü belgeler için asitsizdir.

- **HP Ofis Kağıdı**

HP Ofis Kağıdı yüksek kaliteli ve çok işlevli bir kağıttır. Kopya, taslak, duyuru ve diğer günlük belgeler için uygundur. Daha uzun ömürlü belgeler için asitsizdir.

- **HP Geri Dönüştürülmüş Ofis Kağıdı**

HP Geri Dönüştürülmüş Ofis Kağıdı, %30 oranında geri dönüştürülmüş lifle yapılmış, yüksek kaliteli, çok işlevli bir kağıttır.

## HP kağıt sarf malzemeleri sipariş etme

Yazıcı, birçok ofis kağıdı türüyle iyi çalışacak şekilde tasarlanmıştır. En iyi baskı kalitesi için HP kağıdı kullanın.

HP kağıtları ve diğer sarf malzemelerini sipariş etmek için [www.hp.com](http://www.hp.com) adresine gidin. Şu anda HP web sitesinin bazı bölümleri yalnızca İngilizce'dir.

HP, günlük belgelerin yazdırılması ve kopyalanması için ColorLok logosu taşıyan düz kağıtlar önerir. ColorLok logosu taşıyan tüm kağıtlar yüksek güvenilirlik ve baskı kalitesi standartlarını karşılamak için bağımsız kuruluşlarca test edilmiştir ve bu kağıtlar keskin, canlı renklere ve net siyahlara sahip belgeler üretir ve

normal düz kağıtlardan daha hızlı kurur. Başlıca kağıt üreticilerinin sağladığı çeşitli ağırlık ve boyutlardaki ColorLok logolu kağıtları tercih edin.

## HP yazıcı yazılımını açma (Windows)

HP yazıcı yazılımını yükledikten sonra, masaüstündeki yazıcı simgesini çift tıklatın veya aşağıdakilerden birini yaparak yazıcı yazılımını açın:

- **Windows 8.1:** Başlangıç ekranının sol alt köşesindeki aşağı oku tıklatın, ardından yazıcı adını seçin.
- **Windows 8:** Başlangıç ekranında, ekran üzerinde boş bir alanı sağ tıklatın, uygulama çubuğunda **Tüm Uygulamalar**'ı tıklatın, sonra da yazıcı adını seçin.
- **Windows 7, Windows Vista ve Windows XP:** Bilgisayar masaüstünde **Başlat**'ı tıklatın, **Tüm Programlar**'ı seçin, **HP**'yi seçin, yazıcının klasörünü tıklatın, sonra yazıcı adını taşıyan simgeyi seçin.

## Uyku modu

- Uyku modunda güç tüketimi azaltılır.
- Yazıcı, ilk kurulumundan sonra 5 dakikalık kullanılmama süresini takiben Uyku moduna girer.
- Uyku modunda, **Güç** düğmesi ışığı söner ve yazıcı kontrol paneli ekranı kapalıdır.

Uyku moduna girme süresini değiştirmek için

1. Katıştırılmış web sunucusunu (EWS) açın. Daha fazla bilgi için, bkz. [Katıştırılmış web sunucusunu açma, sayfa 78](#).
2. **Ayarlar** sekmesini tıklayın.
3. **Güç Yönetimi** bölümünde, **Enerji Tasarrufu Modu**'nu tıklayın ve istediğiniz seçeneği belirleyin.
4. **Uygula**'yı tıklayın.

## Sessiz Mod

Sessiz Mod, baskı kalitesini etkilemeden genel gürültüyü azaltmak için yazdırmayı yavaşlatır. Sessiz Mod, yalnızca düz kağıda **Normal** baskı kalitesi ile yazdırmak için kullanılabilir. Yazdırma gürültüsünü azaltmak için, Sessiz Mod'u açın. Normal hızda yazdırmak için Sessiz Mod'u kapatın. Sessiz Mod varsayılan olarak kapalıdır.



**NOT:** Sessiz Mod'da, düz kağıda **Taslak** veya **En İyi** baskı kalitesi ile yazdırırsanız veya fotoğraflar veya zarflar yazdırırsanız, yazıcı Sessiz Mod kapalıyken olduğu ile aynı şekilde çalışır.

### Sessiz Mod'u yazıcı yazılımından açmak veya kapatmak için (Windows)

1. HP yazıcı yazılımını açın. Daha fazla bilgi için, bkz. [HP yazıcı yazılımını açma \(Windows\), sayfa 24](#).
2. **Sessiz Mod** sekmesini tıklatın.
3. **Açık** veya **Kapalı**'yı tıklatın.
4. **Ayarları Kaydet**'i tıklatın.

### Sessiz Mod'u Katıştırılmış Web Sunucusu'ndan (EWS) açmak veya kapatmak için

1. EWS'yi açın. Daha fazla bilgi için, bkz. [Katıştırılmış web sunucusunu açma, sayfa 78](#).
2. **Ayarlar** sekmesini tıklatın.
3. **Tercihler** bölümünde, **Sessiz Mod**'u seçin, sonra da **Açık**'ı veya **Kapalı**'yı seçin.
4. **Uygula**'yı tıklatın.



## Otomatik Kapanma

Bu özellik, 2 saat işlem yapılmaması ardından yazıcıyı kapatarak enerji kullanımını azaltmaya yardımcı olur. **Otomatik Kapanma, yazıcıyı tamamen kapatır, bu nedenle, yazıcıyı geri açmak için Güç düğmesini kullanmanız gerekir.** Yazıcınız bu enerji tasarrufu özelliğini destekliyorsa, yazıcı özelliklerine ve bağlantı seçeneklerine bağlı olarak Otomatik Kapanma otomatik olarak etkinleşir veya devre dışı kalır. Otomatik Kapanma devre dışı bırakıldığında, yazıcı, enerji kullanımını azaltmaya yardımcı olmak için 5 dakikalık işlemsizlik sonrasında Uyku moduna girer.

- Yazıcı açıldığında, yazıcı ağ veya faks özelliğine sahip değilse veya bu özellikleri kullanmıyorsa Otomatik Kapanma etkinleşir.
- Yazıcının kablosuz veya Wi-Fi Direct özelliği açıksa veya faks, USB ya da Ethernet ağ özelliklerine sahip bir yazıcı faks, USB veya Ethernet ağ bağlantısı kurduğunda Otomatik Kapanma devre dışı kalır.



---

## 3 Yazdırma

- [Bilgisayarınızdan yazdırın](#)
- [Mobil aygıtınızdan yazdırma](#)
- [AirPrint ile Yazdırma](#)
- [Baskı başarısı için ipuçları](#)

# Bilgisayarınızdan yazdırın

- [Belge yazdırma](#)
- [Fotoğraf yazdırma](#)
- [Zarf yazdırma](#)
- [Maksimum dpi kullanarak yazdırma](#)

## Belge yazdırma

Belge yazdırmadan önce, giriş tepsisine kağıt yüklü olduğundan ve çıkış tepsisinin açık olduğundan emin olun. Kağıt yüklemeye ilgili daha fazla bilgi için bkz. [Ortam yükleme, sayfa 15](#).

### Bir belge yazdırmak için (Windows)

1. Yazılımınızdan, **Yazdır**'ı seçin.
2. Yazıcınızın seçili olduğundan emin olun.
3. **Özellikler** iletişim kutusunu açan düğmeye tıklayın.

Yazılım uygulamanıza bağlı olarak, bu düğme **Özellikler**, **Seçenekler**, **Yazıcı Kurulumu**, **Yazıcı Özellikleri**, **Yazıcı** veya **Tercihler** olarak adlandırılabilir.

4. Uygun seçenekleri seçin.
  - **Düzen** sekmesinde **Dikey** veya **Yatay** yönü seçin.
  - **Kağıt/Kalite** sekmesinde, **Tepsi Seçimi** alanındaki **Medya** aşağı açılır listesinden uygun kağıt türünü seçin, **Kalite Ayarları** alanından uygun baskı kalitesini seçin, sonra da **Renk** alanından uygun rengi seçin.
  - **Gelişmiş**'i tıklatarak **Kağıt Boyutu** açılır listesinden uygun kağıt boyutunu seçin.
5. **Özellikler** iletişim kutusunu kapatmak için **Tamam**'a tıklayın.
6. Yazdırmayı başlatmak için **Yazdır**'a veya **Tamam**'a tıklayın.

### Belge yazdırmak için (OS X)

1. Yazılımınızın **File** (Dosya) menüsünde **Print**'i (Yazdır) seçin.
2. Yazıcınızın seçili olduğundan emin olun.
3. Sayfa özelliklerini belirtin.

Yazdırma iletişim kutusunda seçenekleri göremezseniz, **Show Details**'e (Ayrıntıları Göster) dokununuz.



**NOT:** USB bağlantılı bir yazıcıda aşağıdaki seçenekler kullanılabilir. Seçeneklerin yerleri uygulamalar arasında değişiklik gösterebilir.

- Kağıt boyutunu seçin.



**NOT:** Kağıt Boyutu'nu değiştirdiğinizde doğru kağıt yüklediğinizden emin olun.

- Sayfa yönünü seçin.
- Ölçekleme oranını girin.

4. **Print'e** (Yazdır) tıklayın.

#### Sayfanın her iki tarafına da yazdırmak için (Windows)

1. Yazılımınızdan, **Yazdır**'ı seçin.
2. Yazıcının seçili olduğundan emin olun.
3. **Özellikler** iletişim kutusunu açan düğmeyi tıklayın.

Yazılım uygulamanıza bağlı olarak, bu düğme **Özellikler**, **Seçenekler**, **Yazıcı Kurulumu**, **Yazıcı Özellikleri**, **Yazıcı** veya **Tercihler** olarak adlandırılabilir.

4. Uygun seçenekleri seçin.
  - **Düzen** sekmesinde **Dikey** veya **Yatay** yönü seçin.
  - **Kağıt/Kalite** sekmesinde, **Tepsi Seçimi** alanındaki **Medya** aşağı açılır listesinden uygun kağıt türünü seçin, **Kalite Ayarları** alanından uygun baskı kalitesini seçin, sonra da **Renk** alanından uygun rengi seçin.
  - **Gelişmiş**'i tıklatarak **Kağıt Boyutu** açılır listesinden uygun kağıt boyutunu seçin.
5. **Düzen** sekmesinde, **El İle İki Taraflı Yazdırma** açılır listesinden uygun seçeneği belirleyin.
6. Birinci tarafı yazdırdıktan sonra, ekrandaki yönergeleri izleyerek kağıtları boş tarafları yukarı bakacak ve üst kısımları aşağıda kalacak şekilde yeniden yükleyin, sonra da **Devam**'ı tıklayın.
7. Yazdırmak için **OK**'i tıklayın.

#### Sayfanın her iki tarafına da yazdırmak için (OS X)

1. Yazılımınızın **File** (Dosya) menüsünde **Print**'i (Yazdır) seçin.
2. Print (Yazdır) iletişim kutusunda, açılan menüden **Paper Handling**'i (Kağıt İşleme) seçin ve **Page Order** (Sayfa Sırası) ayarını **Normal** olarak ayarlayın.
3. **Pages to Print** (Yazdırılacak Sayfalar) ayarını **Odd only** (Yalnızca tek) yapın.
4. **Print**'e (Yazdır) tıklayın.
5. Tüm tek sayfaları yazdırdıktan sonra belgeyi çıkış tepsisinden çıkarın.
6. Yazıcıdan çıkan uç şimdi yazıcıya girecek ve belgenin boş yüzü yazıcının ön kısmına bakacak şekilde belgeyi yeniden yükleyin.
7. Print (Yazdır) iletişim kutusunda, **Paper Handling** (Kağıt İşleme) açılan menüsüne geri dönün ve sayfa sıralamasını **Normal**'e ve yazdırılacak sayfaları **Even Only**'ye (Yalnızca Çift) ayarlayın.
8. **Print**'e (Yazdır) tıklayın.

## Fotoğraf yazdırma

Fotoğraf yazdırmadan önce, giriş tepsisine fotoğraf kağıdı yüklü olduğundan ve çıkış tepsisinin açık olduğundan emin olun. Kağıt yüklemeye ilgili daha fazla bilgi için bkz. [Ortam yükleme, sayfa 15](#).

### Fotoğraf kağıdına fotoğraf yazdırmak için (Windows)

1. Yazılımınızdan, **Yazdır**'ı seçin.
2. Yazıcınızın seçili olduğundan emin olun.
3. **Özellikler** iletişim kutusunu açan düğmeye tıklayın.

Yazılım uygulamanıza bağlı olarak, bu düğme **Özellikler**, **Seçenekler**, **Yazıcı Kurulumu**, **Yazıcı Özellikleri**, **Yazıcı** veya **Tercihler** olarak adlandırılabilir.

4. Uygun seçenekleri seçin.
  - **Düzen** sekmesinde **Dikey** veya **Yatay** yönü seçin.
  - **Kağıt/Kalite** sekmesinde, **Tepsi Seçimi** alanındaki **Medya** aşağı açılır listesinden uygun kağıt türünü seçin, **Kalite Ayarları** alanından uygun baskı kalitesini seçin, sonra da **Renk** alanından uygun rengi seçin.
  - **Gelişmiş**'i tıklatarak **Kağıt Boyutu** açılır listesinden uygun fotoğraf boyutunu seçin.
5. **Özellikler** iletişim kutusuna dönmek için **Tamam**'a tıklayın.
6. **Tamam**'a tıkladıktan sonra, **Yazdır** iletişim kutusunda **Yazdır**'a veya **Tamam**'a tıklayın.



**NOT:** Yazdırma tamamlandıktan sonra, kullanılmamış fotoğraf kağıtlarını giriş tepsisinden alın. Fotoğraf kağıtlarını, kıvrılıp çıktılarının kalitesini düşürmeyecek şekilde depolayın.

### Bilgisayardan fotoğraf yazdırmak için (OS X)

1. Yazılımınızın **File** (Dosya) menüsünde **Print**'i (Yazdır) seçin.
2. Yazıcınızın seçili olduğundan emin olun.
3. Yazdırma seçeneklerini ayarlayın.

Yazdırma iletişim kutusunda seçenekleri göremezseniz, **Ayrıntıları Göster**'e dokununuz.



**NOT:** USB bağlantılı bir yazıcıda aşağıdaki seçenekler kullanılabilir. Seçeneklerin yerleri uygulamalar arasında değişiklik gösterebilir.

- a. **Paper Size** (Kağıt Boyutu) açılır menüsünden, uygun kağıt boyutunu seçin.



**NOT:** **Kağıt Boyutu**'nu değiştirdiğinizde doğru kağıt yüklediğinizden emin olun.

- b. Bir **Orientation** (Kağıt Yönü) seçin.
- c. Açılır menüden, **Paper Type/Quality**'yi (Kağıt Türü/Kalite) seçin, sonra da aşağıdaki ayarları seçin:

- **Paper Type** (Kağıt Türü): Uygun fotoğraf kağıdı türü
  - **Quality** (Kalite): **Best** (En iyi) veya **Maximum dpi** (Maksimum dpi)
  - **Renk Seçenekleri** açıklama üçgenine tıklayın, sonra da uygun **Photo Fix** (Fotoğraf Onarma) seçeneğini belirleyin.
    - **Off** (Kapalı): görüntüye hiçbir otomatik ayarlama yapmaz.
    - **Basic** (Temel): görüntüyü otomatik olarak odaklar; resim keskinliğini hafifçe ayarlar.
4. İstedığınız diğer yazdırma ayarlarını seçin, sonra da **Print**'e (Yazdır) tıklayın.

## Zarf yazdırma

Zarf yazdırmadan önce, giriş tepsisine zarf yüklü olduğundan ve çıkış tepsisinin açık olduğundan emin olun. Giriş tepsisine bir ya da daha fazla zarf yükleyebilirsiniz. Parlak yüzeyli veya kabartmalı, ataşlı veya pencereli zarflar yüklemeyin. Zarf yüklemeye ilgili daha fazla bilgi için bkz. [Ortam yükleme, sayfa 15](#).

 **NOT:** Zarf yazdırmak için nasıl metin biçimlendirilmesi gerektiği konusuna özel bilgi almak için kullandığınız sözcük uygulamasının yardım dosyalarına başvurun.

### Zarf yazdırmak için (Windows)

1. Yazılımınızdan, **Yazdır**'i seçin.
2. Yazıcınızın seçili olduğundan emin olun.
3. **Özellikler** iletişim kutusunu açan düğmeye tıklayın.

Yazılım uygulamanıza bağlı olarak, bu düğme **Özellikler**, **Seçenekler**, **Yazıcı Kurulumu**, **Yazıcı Özellikleri**, **Yazıcı** veya **Tercihler** olarak adlandırılabilir.
4. Uygun seçenekleri seçin.
  - **Düzen** sekmesinde **Dikey** veya **Yatay** yönü seçin.
  - **Kağıt/Kalite** sekmesinde, **Tepsi Seçimi** alanındaki **Medya** aşağı açılır listesinden uygun kağıt türünü seçin, **Kalite Ayarları** alanından uygun baskı kalitesini seçin, sonra da **Renk** alanından uygun rengi seçin.
  - **Gelişmiş**'i tıklatarak **Kağıt Boyutu** açılır listesinden uygun zarf boyutunu seçin.
5. **Tamam**'a tıkladıktan sonra, **Yazdır** iletişim kutusunda **Yazdır**'a veya **Tamam**'a tıklayın.

### Zarf yazdırmak için (OS X)

1. Yazılımınızın **File** (Dosya) menüsünde **Print**'i (Yazdır) seçin.
2. Yazıcınızın seçili olduğundan emin olun.
3. Yazdırma seçeneklerini ayarlayın.

Yazdırma iletişim kutusunda seçenekleri göremezseniz, **Ayrıntıları Göster**'e dokununuz.

 **NOT:** USB bağlantılı bir yazıcıda aşağıdaki seçenekler kullanılabilir. Seçeneklerin yerleri uygulamalar arasında değişiklik gösterebilir.

- a. **Paper Size** (Kağıt Boyutu) açılır menüsünden uygun zarf boyutunu seçin.



**NOT:** Kağıt Boyutu'nu değiştirdiğinizde doğru kağıt yüklediğinizden emin olun.

b. Açılan menüden, **Paper Type/Quality**'yi (Kağıt Türü/Kalitesi) seçin ve kağıt türünün **Plain Paper** (Düz Kağıt) olarak ayarlandığını doğrulayın.

4. **Print**'e (Yazdır) tıklayın.

## Maksimum dpi kullanarak yazdırma

Fotoğraf kağıdına yüksek kalitede keskin görüntüler basmak için inç başına maksimum nokta ("dots per inch" - dpi) değerini kullanın.

Maksimum dpi ayarıyla yapılan yazdırma, diğer ayarlarla yazdırmaya oranla daha uzun sürer ve daha fazla disk alanı gerektirir.

Desteklenen yazdırma çözünürlüklerinin listesi için, [HP DeskJet 3630 series destek web sitesini ziyaret edin \(www.hp.com/support\)](http://www.hp.com/support).

### Maksimum dpi modunda yazdırmak için (Windows)

1. Yazılımınızdan, **Yazdır**'i seçin.
2. Yazıcınızın seçili olduğundan emin olun.
3. **Özellikler** iletişim kutusunu açan düğmeye tıklayın.

Yazılım uygulamanıza bağlı olarak, bu düğme **Özellikler**, **Seçenekler**, **Yazıcı Kurulumu**, **Yazıcı Özellikleri**, **Yazıcı** veya **Tercihler** olarak adlandırılabilir.

4. **Kağıt/Kalite** sekmesine tıklayın.
5. **Medya** açılan listesinde uygun kağıt türünü seçin.
6. **Gelişmiş** düğmesine tıklayın.
7. **Yazıcı Özellikleri** alanında **Maksimum DPI'da Yazdır** açılır listesinden **Evet**'i seçin.
8. **Kağıt Boyutu** açılır listesinden uygun bir kağıt boyutu seçin.
9. Gelişmiş seçenekleri kapatmak için **Tamam**'a tıklayın.
10. **Düzen** sekmesinde **Yön**'ü onaylayın, sonra da **Tamam**'a tıklayarak yazdırın.

### Maksimum dpi kullanarak yazdırmak için (OS X)

1. Yazılımınızın **File** (Dosya) menüsünde **Print**'i (Yazdır) seçin.
2. Yazıcınızın seçili olduğundan emin olun.
3. Yazdırma seçeneklerini ayarlayın.

Yazdırma iletişim kutusunda seçenekleri göremezseniz, **Ayrıntıları Göster**'e dokununuz.



**NOT:** USB bağlantılı bir yazıcıda aşağıdaki seçenekler kullanılabilir. Seçeneklerin yerleri uygulamalar arasında değişiklik gösterebilir.

a. **Paper Size** (Kağıt Boyutu) açılır menüsünden, uygun kağıt boyutunu seçin.





**NOT:** Kağıt Boyutu'nu deęiřtirdiđinizde dođru kađıt y¼klediđinizden emin olun.

- b.** Açılır men¼den, **Paper Type/Quality**'yi (Kađıt T¼r¼/Kalite) seęin, sonra da ařađıdaki ayarları seęin:
  - **Paper Type** (Kađıt T¼r¼): Uygun kađıt t¼r¼
  - **Quality** (Kalite): **Maximum dpi (Maksimum dpi)**
- 4.** İstediyiniz diđer yazdırma ayarlarını seęin, sonra da **Print**'e (Yazdır) tıklayın.

## Mobil aygıtınızdan yazdırma

HP mobil yazdırma teknolojisi ile, akıllı telefonunuzdan veya tabletinizden yazıcınıza kolayca yazdırabilirsiniz.

Evde veya ofisteyseniz, yazdırmak için akıllı telefon veya tabletinizin zaten sahip olduğu yazdırma özelliklerini kullanmak için:

1. Mobil aygıtınızın ve yazıcının aynı ağda olduğundan emin olun.
2. Yazdırmak istediğiniz fotoğrafı veya belgeyi seçin ve yazıcınızı seçin.
3. Yazdırma ayarlarını onaylayın ve yazdırın.

Ağa erişmeksizin yazdırmak istiyorsanız, daha fazla bilgi için bkz. [Yazıcıya yönlendirici olmadan kablosuz bağlanın, sayfa 71](#).

Yoldaysanız, HP ePrint uygulaması ile HP ePrint özellikli yazıcınıza e-posta göndererek belge yazdırabilirsiniz. Daha fazla bilgi için bkz. [HP ePrint ile yazdırma, sayfa 44](#).

Daha fazla bilgi için, HP Mobil Yazdırma Merkezi'ni ziyaret edin ( [www.hp.com/go/mobileprinting](http://www.hp.com/go/mobileprinting) ).

## AirPrint ile Yazdırma

Apple'ın AirPrint özelliğini kullanarak yazdırmak iPad (iOS 4.2), iPhone (3GS veya üstü), iPod touch (üçüncü nesil veya üstü) ve Mac (OS X 10.7 veya üstü) için desteklenmektedir.

AirPrint kullanmak için şunlardan emin olun:

- Yazıcı ve Apple aygıtı, AirPrint özellikli aygıtınızla aynı ağa bağlı olmalıdır. AirPrint kullanımı hakkında daha fazla bilgi almak ve hangi HP ürünlerinin AirPrint ile uyumlu olduğunu öğrenmek için [www.hp.com/go/mobileprinting](http://www.hp.com/go/mobileprinting) adresine gidin.
- Yazıcının kağıt ayarlarına uygun kağıt yükleyin.

 **İPUCU:** Yazıcı tarafından otomatik olarak algılanan varsayılan kağıt boyutunu değiştirebilirsiniz. Daha fazla bilgi için, bkz. [Yazıcı tarafından algılanan varsayılan kağıt boyutunu değiştirin, sayfa 19.](#)

## Baskı başarısı için ipuçları

Başarıyla yazdırmak için, HP mürekkep kartuşları yeterli mürekkeple düzgün şekilde çalışır durumda, kağıt doğru şekilde yüklenmiş ve yazıcı uygun ayarlara sahip olmalıdır.

Yazdırma ayarları kopyalama veya tarama için geçerli değildir.

### Mürekkep ipuçları

- Orijinal HP mürekkep kartuşları kullanın.
- Hem siyah hem de üç renkli kartuşları doğru şekilde takın.  
Daha fazla bilgi için, bkz. [Mürekkep kartuşlarını değiştirme, sayfa 60](#).
- Yeterli mürekkep olduğundan emin olmak için mürekkep kartuşlarındaki tahmini mürekkep düzeylerini kontrol edin.  
Daha fazla bilgi için, bkz. [Tahmini mürekkep düzeylerini kontrol etme, sayfa 58](#).
- Baskı kalitesi kabul edilebilir değilse, daha fazla bilgi için bkz. [Yazdırma sorunları, sayfa 90](#).

### Kağıt yükleme ipuçları

- Kağıt destesi (tek bir sayfa değil) yükleyin. Kağıt sıkışmasını önlemek için destedeki kağıtların tümü aynı boyutta ve türde olmalıdır.
- Kağıdı, yazdırılacak tarafı yukarı bakacak şekilde yerleştirin.
- Giriş tepsisine yüklenen kağıdın yatay konumda düz olarak durduğundan ve kenarlarının kıvrılmış ya da buruşmuş olmadığından emin olun.
- Giriş tepsisindeki kağıt genişliği kılavuzunu tüm kağıtlara tam olarak yaslanacak şekilde ayarlayın. Kağıt genişliği kılavuzunun giriş tepsisindeki kağıtları kıvrımamasına dikkat edin.  
Daha fazla bilgi için, bkz. [Ortam yükleme, sayfa 15](#).

### Yazıcı ayarları ipuçları (Windows)

- Varsayılan yazdırma ayarlarını değiştirmek için, HP yazıcı yazılımı özelliğini açın, **Print & Scan (Yazdırma ve Tarama)** ögesini, sonra da **Tercihleri Ayarla**'yı tıklayın. yazıcı yazılımı özelliğini açma hakkında bilgi için, bkz. [HP yazıcı yazılımını açma \(Windows\), sayfa 24](#).
- Yaprak başına kaç sayfa yazdırılacağını belirlemek için, **Düzen** sekmesinde, **Yaprak başına Sayfa** açılır listesinden uygun seçeneği seçin.
- Daha fazla yazdırma ayarları görüntülemek için, **Düzen** veya **Kağıt/Kalite** sekmesinde **Gelişmiş** düğmesini tıklayarak **Gelişmiş Seçenekler** iletişim kutusunu açın.
  - **Gri Tonlamalı Yazdırma**: Yalnızca siyah mürekkep kullanarak siyah beyaz bir belge yazdırmanıza imkan verir. **Yalnızca Siyah Mürekkep**'i seçin, sonra da **OK** seçeneğini tıklayın. Bu size yüksek

kalitede siyah beyaz resim yazdırma olanağı da tanır. **Yüksek Kalite Gri Tonlamalı**'yı seçin, sonra da **OK** ögesini tıklatın.

- **Yaprak başına Sayfa Düzeni:** Belgeyi yaprak başına ikiden fazla sayfa şeklinde yazdırırsanız, sayfa sıralamasını belirlemenize yardımcı olur.



**NOT:** **Düzen** sekmesindeki önizleme **Yaprak başına Sayfa Düzeni** açılır listesinden belirlediğiniz seçeneği yansıtamaz.

- **HP Real Life Technologies:** Bu özellik, baskı kalitesini artırmak için görüntü ve grafikleri yumuşatır ve keskinleştirir.
- **Kitapçık:** Çok sayfalı bir belgeyi kitapçık olarak yazdırmanıza imkan verir. Bir yaprağın iki yüzüne de iki sayfa yerleştirir, böylece kağıdın yarısı boyutunda bir kitapçık şeklinde katlanabilir. Açılır listeden bir katlama yöntemi seçin, sonra da **Tamam**'ı tıklatın.
  - **Kitapçık-SoldanBirleştirme:** Kitapçık şeklinde katlandıktan sonra birleştirme kenarı solda olur. Okuma alışkanlığınız soldan sağa ise bu seçeneği belirleyin.
  - **Kitapçık-SağdanBirleştirme:** Kitapçık şeklinde katlandıktan sonra birleştirme kenarı sağda olur. Okuma alışkanlığınız sağdan sola ise bu seçeneği belirleyin.



**NOT:** **Düzen** sekmesindeki önizleme **Kitapçık** açılır listesinden belirlediğiniz seçeneği yansıtamaz.

- **Yazdırılacak Sayfalar:** Yalnızca tek sayfaları, yalnızca çift sayfaları veya tüm sayfaları yazdırmanıza olanak tanır.
- **Kenarlıksız Yazdırma:** Kenar boşluksuz fotoğraf yazdırmak için bu özelliği seçin. Tüm kağıt türleri bu özelliği desteklemez. **Medya** açılır listesinde seçilen bu kağıt türü bu özelliği desteklemiyorsa, seçeneğin yanında bir uyarı simgesi göreceksiniz.
- **Sayfa Kenarlıkları:** Belgeyi yaprak başına ikiden veya daha fazla sayfa şeklinde yazdırırsanız, sayfalara kenarlık eklemenize imkan verir.



**NOT:** **Düzen** sekmesindeki önizleme, **Sayfa Kenarlıkları** açılır listesinde seçtiğinizi yansıtamaz.

- Yazdırma tercihlerini ayarlarken zamandan kazanmak için yazdırma kısayolunu kullanabilirsiniz. Yazdırma kısayolu, belirli bir iş türüne uygun ayar değerlerini saklar, böylece tek bir tıklatma ile tüm seçenekleri ayarlayabilirsiniz. Kullanmak için, **Yazdırma Kısayolları** sekmesine gidin, yazdırma kısayollarından birini seçin, sonra da **Tamam**'ı tıklatın.

Yeni bir yazdırma kısayolu eklemek için, **Düzen** veya **Kağıt/Kalite** sekmesinde ayarları yaptıktan sonra, **Yazdırma Kısayolu** sekmesini tıklatın, **Farklı Kaydet**'i tıklatıp bir ad girin, sonra da **Tamam**'ı tıklatın.

Bir yazdırma kısayolunu silmek için seçip **Sil**'i tıklatın.



**NOT:** Varsayılan yazdırma kısayollarını silemezsiniz.

## Yazıcı ayarları ipuçları (OS X)

- Print (Yazdır) iletişim kutusunda, **Paper Size** (Kağıt Boyutu) açılır menüsünü kullanarak yazıcıya yüklü kağıt boyutunu seçin.
- Print (Yazdır) iletişim kutusunda, **Paper Type/Quality** (Kağıt Türü/Kalite) açılır menüsünü kullanarak uygun kağıt türünü ve kalitesini seçin.
- Yalnızca siyah mürekkep kullanarak siyah beyaz belge yazdırmak istiyorsanız, açılır menüden **Paper Type/Quality**'yi (Kağıt Türü/Kalitesi) seçin ve Color (Renk) açılır menüsünden **Grayscale**'i (Gri Tonlamalı) seçin.

## Notlar

- Orijinal HP mürekkep kartuşları, defalarca kolaylıkla yüksek sonuçlar elde etmenize yardımcı olmak için tasarlanmış ve HP yazıcıları ve kağıtlarıyla test edilmiştir.



**NOT:** HP, HP olmayan sarf malzemelerinin kalitesini ve güvenilirliğini garanti etmez. HP olmayan malzemelerin kullanılması nedeniyle gerekli olana ürün servisi veya onarımları garanti kapsamında değildir.

Orijinal HP mürekkep kartuşları satın aldığınızı düşünüyorsanız şu adrese gidin:

[www.hp.com/go/anticounterfeit](http://www.hp.com/go/anticounterfeit)

- Mürekkep düzeyi uyarıları ve göstergeleri, yalnızca planlama amaçlı tahminler vermektedir.



**NOT:** Düşük mürekkep uyarı mesajı aldığınızda, olası yazdırma gecikmelerinden kaçınmak için yedek mürekkep kartuşunu hazır bulundurun. Baskı kalitesi kabul edilemez düzeye gelmedikçe mürekkep kartuşlarını değiştirmeniz gerekmez.

- Belgenizi el ile kağıdın iki yüzüne de yazdırabilirsiniz.

---

## 4 Web Hizmetleri'ni kullanma

- [Web Hizmetleri nelerdir?](#)
- [Web Hizmetleri'ni kurma](#)
- [HP ePrint ile yazdırma](#)
- [HP Basılabilirleri kullanma](#)
- [HP Connected web sitesini kullanın](#)
- [Web Hizmetleri'ni kaldırma](#)
- [Web Hizmetleri'nin kullanılması ile ilgili ipuçları](#)

## Web Hizmetleri nelerdir?

### HP ePrint

- HP ePrint, HP ePrint özellikli yazıcınıza dilediğiniz an dilediğiniz yerden yazdırmanıza imkan veren ücretsiz bir HP hizmetidir. Yazıcınızda Web Hizmetleri'ni etkinleştirdiğinizde, yazıcınıza atanmış e-posta adresine e-posta göndermek kadar basit. Özel bir sürücüye ya da yazılıma gerek yoktur. E-posta gönderebiliyorsanız, HP ePrint kullanarak dilediğiniz an, dilediğiniz yerden yazdırabilirsiniz.

HP Connected ( [www.hpconnected.com](http://www.hpconnected.com) ) üzerinde bir hesap açtığınızda, HP ePrint iş durumunuzu görüntülemek, HP ePrint yazıcı kuyruğunuzu yönetmek, yazıcınızın HP ePrint e-posta adresini kimlerin kullanabileceğini kontrol etmek ve HP ePrint konusunda yardım almak için oturum açabilirsiniz.

### HP Basılabilirleri

- HP Basılabilirleri, önceden biçimlendirilmiş web içeriklerini doğrudan yazıcınızdan kolayca bulmanıza ve yazdırmanıza imkan verir. Belgelerinizi tarayıp Web'de dijital olarak saklamanız da mümkündür.

HP Basılabilirleri, mağaza kuponlarından aile etkinliklerine, haberlere kadar, spor, yemek, fotoğraf ve daha pek çok konuyu kapsayan geniş bir içerik ağı sunar. Ayrıca çevrimiçi görüntülerinizi en yaygın fotoğraf sitelerinden görüntüleyebilir ve yazdırabilirsiniz.

Belirli HP Basılabilirleri ayrıca, uygulama içeriğinin yazıcınıza ne zaman iletileceğini belirlemenize de izin verir.

Özel olarak yazıcı araçlarınıza yönelik tasarlanmış, ön biçimlendirmesi yapılmış içerikler sayesinde kesik sayfalar ve resimlerle ya da yalnızca bir satırlık metin içeren ekstra sayfalarla karşı karşıya kalmazsınız. Bazı yazıcılarda ayrıca, yazdırma önizleme ekranından sayfa ve yazdırma ayarlarını seçebilirsiniz.



# Web Hizmetleri'ni kurma

Web Hizmetleri'ni kurmadan önce, yazıcınızın kablosuz bağlantı üzerinden Internet'e bağlı olduğundan emin olun.

## Web Hizmetleri'ni kurmak için

1. Katıştırılmış web sunucusunu (EWS) açın. Daha fazla bilgi için, bkz. [Katıştırılmış web sunucusunu açma, sayfa 78](#).
2. **Web Hizmetleri** sekmesini tıklatın.
3. **Web Hizmetleri Ayarları** kısmında, **Kurulum** öğesini ve **Devam**'ı tıklatın ve sonra ekrandaki yönergeleri izleyerek kullanım şartlarını kabul edin
4. İstendiğinde, yazıcının yazıcı güncelleştirmelerini denetlemesine ve yüklemesine izin vermeyi seçin.

---

 **NOT:** Yazıcı güncelleştirmesi varsa, yazıcı güncelleştirmeyi indirip yükleyecek, sonra da yeniden başlatılacaktır. Web Hizmetleri'ni kurmak için 1. adımdan itibaren yönergeleri tekrar edin.

 **NOT:** Proxy ayarları istenirse ve ağız proxy ayarlarını kullanıyorsa, bir proxy sunucu kurmak için ekrandaki yönergeleri izleyin. Proxy bilgilerini bulamazsanız, ağ yöneticinize veya kablosuz ağı kuran kişiye danışın.



---
5. Yazıcı, sunucuya bağlandığında bir bilgi sayfası yazdırır. Kurulumu bitirmek için bilgi sayfasındaki yönergeleri izleyin.

## HP ePrint ile yazdırma

HP HP ePrint, HP ePrint özellikli yazıcınıza dilediğiniz an, dilediğiniz yerden yazdırma imkanı sunar.

HP ePrint kullanabilmek için, önce yazıcının internet erişimi sağlayan etkin bir ağa bağlı olduğundan emin olun.

### HP ePrint kullanarak belge yazdırmak için

1. Web Hizmetleri'ni kurduğunuzdan emin olun.  
Daha fazla bilgi için, bkz. [Web Hizmetleri'ni kurma, sayfa 43](#).
2. **HP ePrint** düğmesine () ve **Bilgiler** düğmesine () aynı anda basarak bir bilgi sayfası yazdırın, sonra da sayfadan yazıcınızın e-posta adresini bulun.
3. Belgenizi yazıcıya e-posta ile gönderin.
  - a. Bilgisayarınızda veya mobil aygıtınızda, e-posta uygulamanızı açın.

 **NOT:** Bilgisayarınızdaki veya mobil aygıtınızdaki e-posta uygulaması hakkında bilgi için, uygulama ile birlikte verilen belgelere bakın.

- b. Yeni bir eposta oluşturun ve yazdırılacak belgeyi ekleyin.
- c. Epostayı yazıcının eposta adresine gönderin.

Yazıcı ekli belgeyi yazdırır.

 **NOT:** "Kime" alanına yalnızca HP ePrint e-posta adresini girin. Diğer alanlara başka e-posta adresi girmeyin. HP ePrint sunucusu, "Kime" alanında birden fazla adres veya "Cc" alanında herhangi bir adres varsa e-posta yazdırma işlerini kabul etmez.

 **NOT:** E-posta alınır alınmaz yazdırılır. Tüm epostalarla olduğu gibi, ne zaman alınacağını veya alınıp alınmayacağını garanti yoktur. Yazdırma durumunu HP Connected'da ([www.hpconnected.com](http://www.hpconnected.com)) kontrol edebilirsiniz.

 **NOT:** HP ePrint ile yazdırılan belgeler, orijinalinden farklı görünebilir. Stil, biçimlendirme ve metin akışı, orijinal belgeden farklı olabilir. Yüksek kalitede yazdırılması gereken belgeler (örn. yasal belgeler) için, baskılarınızın neye benzeyeceği konusunda daha fazla kontrole sahip olacağınız bilgisayarınızın yazılım uygulamasından yazdırmanızı öneririz.

### HP ePrint özelliğini kapatmak için

- ▲ Yazıcı kontrol panelinden, **HP ePrint** düğmesine () basın.

 **NOT:** Tüm Web Hizmetleri'ni kaldırmak için, bkz. [Web Hizmetleri'ni kaldırma, sayfa 47](#).

 [Çevrimiçi daha fazla bilgi için burayı tıklayın.](#)

## HP Basılabilirleri kullanma

Ücretsiz HP hizmeti HP Basılabilirleri kullanarak, Web'den bilgisayar kullanmaksızın sayfa yazdırın. Ülkenizde/ bölgenizde kullanılabilen uygulamalara bağlı olarak, boyama sayfaları, takvimler, bulmacalar, tarifler, haritalar ve daha fazlasını yazdırabilirsiniz.

Daha fazla bilgi ve spesifik şart ve koşullar için HP Connected web sitesine gidin: [www.hpconnected.com](http://www.hpconnected.com).

## HP Connected web sitesini kullanın

HP'nin ücretsiz HP Connected web sitesinde kaydolarak HP ePrint için artan güvenliđi ayarlayın ve yazıcınıza e-posta gönderebilen e-posta adreslerini belirtin. Ürün güncelleştirmeleri ve daha fazla uygulamanın yanı sıra, başka ücretsiz hizmetler de edinebilirsiniz.

Daha fazla bilgi ve spesifik şart ve koşullar için HP Connected web sitesine gidin: [www.hpconnected.com](http://www.hpconnected.com).

## Web Hizmetleri'ni kaldırma

Web Hizmetleri'ni kaldırmak için, aşağıdaki adımları yerine getirin:

1. Katıştırılmış web sunucusunu (EWS) açın. Daha fazla bilgi için, bkz. [Katıştırılmış web sunucusunu açma, sayfa 78](#).
2. **Web Hizmetleri** sekmesini tıklatın, sonra da **Web Hizmetleri Ayarları** bölümünde **Web Hizmetleri'ni Kaldır**'ı tıklatın.
3. **Web Hizmetleri'ni Kaldır**'ı tıklatın.
4. Web Hizmetleri'ni yazıcınızdan kaldırmak için **Evet**'i tıklatın.

## Web Hizmetleri'nin kullanılması ile ilgili ipuçları

- Fotoğraflarınızı çevrimiçi nasıl paylaşacağınızı ve baskı sipariş edeceğinizi öğrenin. [Çevrimiçi daha fazla bilgi için burayı tıklatın.](#)
- Tarifler, kuponlar ve diğer içerikleri Web'den basit ve kolay şekilde yazdırmak için uygulamaları kullanma hakkında bilgi alın. [Çevrimiçi daha fazla bilgi için burayı tıklatın.](#)

---

## 5 Kopyalama ve tarama



- [Belge kopyalama](#)
- [HP yazıcı yazılımı kullanarak tarama](#)
- [Webscan kullanarak tarama](#)
- [Kopyalama ve tarama başarısı için ipuçları](#)

# Belge kopyalama



**NOT:** Tüm belgeler normal kalitedeki bir baskı modunda kopyalanır. Kopyalarken baskı modu kalitesini değiştiremezsiniz.

## Belge kopyalamak için

1. Giriş tepsisine kağıt yükleyin.  
Kağıt yerleştirmeye ilgili bilgi için bkz. [Ortam yükleme, sayfa 15](#).
2. Orijinal belgeyi yazdırılacak yüzü aşağı bakacak şekilde, tarayıcı camının sağ ön köşesine yerleştirin.  
Daha fazla bilgi için, bkz. [Tarayıcı camına orijinal yükleme, sayfa 20](#).
3. Kopya almak için **Siyah Kopya Başlat** düğmesine (  ) veya **Renkli Kopya Başlat** düğmesine (  ) basın.

Kopyalama en son düğmeye basılmasından iki saniye sonra başlayacaktır.



**İPUCU:** Düğmeye üst üste basarak kopya sayısını artırabilirsiniz.



# HP yazıcı yazılımı kullanarak tarama

- [Bilgisayara tarama](#)
- [Yeni bir tarama kısayolu oluşturun \(Windows\)](#)
- [Tarama ayarlarını değiştirme \(Windows\)](#)

## Bilgisayara tarama

Bir bilgisayara taramadan önce, önerilen HP yazıcı yazılımını yüklemiş olduğunuzdan emin olun. Yazıcı ve bilgisayar bağlı ve açık olmalıdır.

### Dosyaya belge veya fotoğraf taramak için (Windows)

1. Orijinal belgeyi yazdırılacak yüzü aşağı bakacak şekilde, tarayıcı camının sağ ön köşesine yerleştirin.
2. Masaüstündeki yazıcı simgesini çift tıklatın veya aşağıdakilerden birini yaparak yazıcı yazılımını açın:
  - **Windows 8.1:** Başlangıç ekranının sol alt köşesindeki aşağı oku tıklatın, ardından yazıcı adını seçin.
  - **Windows 8:** Başlangıç ekranında, ekran üzerinde boş bir alanı sağ tıklatın, uygulama çubuğunda **Tüm Uygulamalar**'ı tıklatın, sonra da yazıcı adını seçin.
  - **Windows 7, Windows Vista ve Windows XP:** Bilgisayar masaüstünde **Başlat**'ı tıklatın, **Tüm Programlar**'ı seçin, **HP**'yi seçin, yazıcının klasörünü tıklatın, sonra yazıcı adını taşıyan simgeyi seçin.
3. Yazıcı yazılımında **Belge veya Fotoğraf Tara** seçeneğini tıklatın.
4. İstedığınız tarama türünü seçip **Tarama** seçeneğini tıklatın.
  - **PDF olarak kaydet** seçeneğini belirleyerek belgeyi (veya fotoğrafı) PDF dosyası olarak kaydedin.
  - **JPEG olarak kaydet** seçeneğini belirleyerek fotoğrafı (veya belgeyi) görüntü dosyası olarak kaydedin.



**NOT:** Herhangi bir tarama için ayarları incelemek ve değiştirmek isterseniz, Tarama iletişim kutusunun sağ üst köşesindeki **Diğer** bağlantısını tıklatın.

Daha fazla bilgi için, bkz. [Tarama ayarlarını değiştirme \(Windows\), sayfa 53](#).

**Tarama Sonrası Görüntüleyiciyi Göster** seçiliyse, önizleme ekranında taranan görüntüde düzenlemeler yapabilirsiniz.

### E-postaya belge veya fotoğraf taramak için (Windows)

1. Orijinal belgeyi yazdırılacak yüzü aşağı bakacak şekilde, tarayıcı camının sağ ön köşesine yerleştirin.
2. Masaüstündeki yazıcı simgesini çift tıklatın veya aşağıdakilerden birini yaparak yazıcı yazılımını açın:
  - **Windows 8.1:** Başlangıç ekranının sol alt köşesindeki aşağı oku tıklatın, ardından yazıcı adını seçin.
  - **Windows 8:** Başlangıç ekranında, ekran üzerinde boş bir alanı sağ tıklatın, uygulama çubuğunda **Tüm Uygulamalar**'ı tıklatın, sonra da yazıcı adını seçin.
  - **Windows 7, Windows Vista ve Windows XP:** Bilgisayar masaüstünde **Başlat**'ı tıklatın, **Tüm Programlar**'ı seçin, **HP**'yi seçin, yazıcının klasörünü tıklatın, sonra yazıcı adını taşıyan simgeyi seçin.

3. Yazıcı yazılımında **Belge veya Fotoğraf Tara** seçeneğini tıklatın.
4. İstedığınız tarama türünü seçip **Tarama** seçeneğini tıklatın.

E-posta yazılımınızı taranan dosyanız ekli olarak açmak için **PDF olarak e-posta gönder** veya **JPEG olarak e-posta gönder** seçeneklerinden birini belirleyin.



**NOT:** Herhangi bir tarama için ayarları incelemek ve değiştirmek isterseniz, Tarama iletişim kutusunun sağ üst köşesindeki **Diğer** bağlantısını tıklatın.

Daha fazla bilgi için, bkz. [Tarama ayarlarını değiştirme \(Windows\), sayfa 53](#).

**Tarama Sonrası Görüntüleyiciyi Göster** seçiliyse, önizleme ekranında taranan görüntüde düzenlemeler yapabilirsiniz.

### HP yazıcı yazılımından orijinal taramak için (OS X)

1. HP Scan'i açın.  
HP Scan, sabit diskin en üst düzeyinde bulunan **Applications/Hewlett-Packard** (Uygulamalar/Hewlett-Packard) klasöründe yer alır.
2. **Tara** seçeneğini tıklatın.
3. İstedığınız tarama profili türünü seçin ve ekrandaki yönergeleri izleyin.

### Yeni bir tarama kısayolu oluşturun (Windows)

Taramayı daha kolay hale getirecek bir tarama kısayolu oluşturabilirsiniz. Örneğin, düzenli olarak fotoğraf tarayıp JPEG yerine PNG biçiminde kaydetmek isteyebilirsiniz.

1. Orijinal belgeyi yazdırılacak yüzü aşağı bakacak şekilde, tarayıcı camının sağ ön köşesine yerleştirin.
2. Masaüstündeki yazıcı simgesini çift tıklatın veya aşağıdakilerden birini yaparak yazıcı yazılımını açın:
  - **Windows 8.1:** Başlangıç ekranının sol alt köşesindeki aşağı oku tıklatın, ardından yazıcı adını seçin.
  - **Windows 8:** Başlangıç ekranında, ekran üzerinde boş bir alanı sağ tıklatın, uygulama çubuğunda **Tüm Uygulamalar**'ı tıklatın, sonra da yazıcı adını seçin.
  - **Windows 7, Windows Vista ve Windows XP:** Bilgisayar masaüstünde **Başlat**'ı tıklatın, **Tüm Programlar**'ı seçin, **HP**'yi seçin, yazıcının klasörünü tıklatın, sonra yazıcı adını taşıyan simgeyi seçin.
3. Yazıcı yazılımında **Belge veya Fotoğraf Tara** seçeneğini tıklatın.
4. **Yeni Tarama Kısayolu Oluştur** seçeneğini tıklatın.
5. Açıklayıcı bir ad girin, yeni kısayolunuzu dayandıracağınız mevcut bir kısayol seçin, sonra da **Oluştur** seçeneğini tıklatın.  
Örneğin, fotoğraflar için yeni bir kısayol oluşturuyorsanız, **JPEG olarak kaydet** veya **JPEG olarak e-posta gönder** seçeneklerinden birini tercih edin. Bu, tarama sırasında grafiklerle çalışma seçeneklerini kullanılabilir hale getirir.
6. Yeni kısayolunuzun ayarlarını ihtiyaçlarınızı karşılayacak şekilde değiştirin, sonra da kısayolun sağındaki kaydet simgesini tıklatın.



**NOT:** Herhangi bir tarama için ayarları incelemek ve değiştirmek isterseniz, Tarama iletişim kutusunun sağ üst köşesindeki **Diğer** bağlantısını tıklatın.

Daha fazla bilgi için, bkz. [Tarama ayarlarını değiştirme \(Windows\), sayfa 53](#).

## Tarama ayarlarını değiştirme (Windows)

Tarama ayarlarının herhangi birini tek bir kullanım için veya kalıcı olarak kullanacak şekilde değiştirebilirsiniz. BU ayarlar sayfa boyutu ve yönü, tarama çözünürlüğü, karışıklık ve kaydedilen taramalar için klasör konumu gibi seçenekleri içerir.

1. Orijinal belgeyi yazdırılacak yüzü aşağı bakacak şekilde, tarayıcı camının sağ ön köşesine yerleştirin.
2. Masaüstündeki yazıcı simgesini çift tıklatın veya aşağıdakilerden birini yaparak yazıcı yazılımını açın:
  - **Windows 8.1:** Başlangıç ekranının sol alt köşesindeki aşağı oku tıklatın, ardından yazıcı adını seçin.
  - **Windows 8:** Başlangıç ekranında, ekran üzerinde boş bir alanı sağ tıklatın, uygulama çubuğunda **Tüm Uygulamalar**'ı tıklatın, sonra da yazıcı adını seçin.
  - **Windows 7, Windows Vista ve Windows XP:** Bilgisayar masaüstünde **Başlat**'ı tıklatın, **Tüm Programlar**'ı seçin, **HP**'yi seçin, yazıcının klasörünü tıklatın, sonra yazıcı adını taşıyan simgeyi seçin.
3. Yazıcı yazılımında **Belge veya Fotoğraf Tara** seçeneğini tıklatın.
4. HP Scan iletişim kutusunun sağ üst köşesindeki **Diğer** bağlantısını tıklatın.

Ayrıntılı ayarlar panosu sağda görüntülenir. Sol sütunda, her bir bölüme yönelik geçerli ayarlar özetlenmektedir. Sağ sütun, vurgulanan bölümdeki ayarları değiştirmenize izin verir.

5. O bölümdeki ayarları incelemek için ayrıntılı ayarlar bölmesinin sol kısmında her bir bölümü tıklatın.

Birçok ayarı aşağı açılan menüleri kullanarak inceleyebilir ve değiştirebilirsiniz.

Bazı ayarlar yeni bir bölmede görüntülenerek daha fazla esnekliğe imkan verir. Bunlar ayarın sağında yer alan bir + (artı işareti) ile gösterilmektedir. Ayrıntılı ayarlar bölmesine dönmek için bu bölmede yapılan değişiklikleri kabul etmeli veya iptal etmelisiniz.

6. Ayarları değiştirmeyi tamamladığınızda, aşağıdakilerden birini yapın.
  - **Tarama** seçeneğini tıklatın. Tarama bittikten sonra kısayoldaki değişiklikleri kaydetmeniz veya reddetmeniz istenir.
  - Kısayolun sağındaki kaydet simgesini, sonra da **Tarama** seçeneğini tıklatın.

[HP Scan yazılımını kullanma hakkında daha fazla bilgi için çevrimiçi olun](#). Şunların nasıl yapılacağını öğrenin:

- görüntü dosyası türü, tarama çözünürlüğü ve karışıklık seviyeleri gibi tarama ayarlarını özelleştirme.
- ağ klasörlerini ve bulut sürücülerini tarama.
- tarama öncesinde görüntüleri önizleme ve ayarlama.

## Webscan kullanarak tarama

Webscan, web tarayıcısını kullanarak yazıcınızdan bilgisayarınıza fotoğraf ve belge taramanıza olanak sağlayan bir katıştırılmış web sunucusu özelliğidir.

Yazıcı yazılımını bilgisayarınıza yüklememiş olsanız da bu özellik kullanılabilir.



**NOT:** Webscan, varsayılan olarak kapalıdır. Bu özelliği EWS'ten etkinleştirebilirsiniz.

Webscan'i EWS'de açamıyorsanız, ağ yöneticiniz bu özelliği kapatmış olabilir. Daha fazla bilgi için ağ yöneticinize veya ağınızı kuran kişiye başvurun.

### Webscan'i etkinleştirmek için

1. Katıştırılmış web sunucusunu açın. Daha fazla bilgi için, [Katıştırılmış web sunucusunu açma, sayfa 78](#) bölümüne bakın.
2. **Ayarlar** sekmesini tıklayın.
3. **Güvenlik** bölümünde, **Yönetici Ayarları**'nı tıklayın.
4. Webscan'i etkinleştirmek için **Webscan**'i seçin.
5. **Uygula**'yı tıklayın.

### Webscan kullanarak taramak için

Webscan ile tarama, temel tarama seçeneklerini sunar. Daha fazla tarama seçeneği veya işlev için, HP yazdırma yazılımından tarayın.

1. Orijinal belgeyi yazdırılacak yüzü aşağı bakacak şekilde, tarayıcı camının sağ ön köşesine yerleştirin.  
Daha fazla bilgi için, bkz. [Tarayıcı camına orijinal yükleme, sayfa 20](#).
2. Katıştırılmış web sunucusunu açın. Daha fazla bilgi için, [Katıştırılmış web sunucusunu açma, sayfa 78](#) bölümüne bakın.
3. **Tara** sekmesini tıklayın.
4. Sol bölmedeki **Webscan**'i tıklayın, ayarları değiştirin ve **Tarama Başlat** ögesini tıklayın.

## Kopyalama ve tarama başarısı için ipuçları

Başarıyla kopyalamak ve taramak için aşağıdaki ipuçlarını kullanın:

- Camı ve kapağın arkasını temiz tutun. Tarayıcı camın üzerinde algıladığı her şeyi görüntünün bir parçası olarak işler.
- Orijinal belgenizi yazılı yüzü alta gelecek şekilde, camın sağ ön köşesine yerleştirin.
- Çok küçük bir orijinal belgenin büyük bir kopyasını çıkarmak için, orijinal belgeyi bilgisayarınıza tarayın, görüntüyü tarama yazılımında yeniden boyutlandırın ve büyütülmüş resmin kopyasını yazdırın.
- Hatalı veya eksik metin taranmasını önlemek için, parlaklığın yazılımda uygun şekilde ayarlanmış olduğundan emin olun.



---

## 6 Mrekkep kartuřlarını ynetme

Bu blm ařađıdaki konuları iermektedir:

- [Tahmini mrekkep dzeylerini kontrol etme](#)
- [Mrekkep sipariř etme](#)
- [Mrekkep kartuřlarını deđiřtirme](#)
- [Tek kartuř modunu kullanma](#)
- [Kartuř garanti bilgileri](#)
- [Kartuřlarla alıřma ipuları](#)

# Tahmini mürekkep düzeylerini kontrol etme

Mürekkep kartuşunu ne zaman değiştirmeniz gerekebileceğini anlamak için mürekkep sarf malzemesi düzeyini kolayca kontrol edebilirsiniz. Mürekkep sarf malzemesi düzeyi, mürekkep kartuşlarında kalan tahmini mürekkep miktarını gösterir.

## Mürekkep düzeylerini yazıcı kontrol panelinden kontrol etmek için

- Yazıcı ekranındaki **Mürekkep Düzeyi** simgeleri, mürekkep kartuşlarında kalan tahmini mürekkep düzeyini gösterir.

**Mürekkep Düzeyi** simgeleri hakkında daha fazla bilgi için bkz. [Kontrol paneli ışıkları ve erken simgeleri durumu, sayfa 7](#).

## Mürekkep düzeylerini HP yazıcı yazılımı üzerinden kontrol etmek için (Windows)

1. HP yazıcı yazılımını açın. Daha fazla bilgi için, bkz. [HP yazıcı yazılımını açma \(Windows\), sayfa 24](#).
2. yazıcı yazılımı uygulamasında **Tahmini Mürekkep Seviyeleri** sekmesini tıklayın.

## Mürekkep düzeylerini HP yazıcı yazılımı üzerinden kontrol etmek için (OS X)

1. HP Utility (HP Yardımcı Programı) öğesini açın.  
HP Utility (HP Yardımcı Programı) simgesi, sabit diskin en üst düzeyinde bulunan **Applications** (Uygulamalar) klasöründeki **Hewlett-Packard** klasöründe yer alır.
2. Pencerenin solundaki aygıt listesinden HP DeskJet 3630 series öğesini seçin.
3. **Supplies Status**'a (Sarf Malzemeleri Durumu) tıklayın.  
Tahmini mürekkep düzeyleri belirir.
4. **All Settings**'e (Tüm Ayarlar) tıklayarak **Bilgi ve Destek** bölmesine dönün.

 **NOT:** Yeniden doldurulmuş veya yeniden üretilmiş ya da başka bir yazıcıda kullanılmış bir mürekkep kartuşu taktıysanız, mürekkep düzeyi göstergesi yanlış veya kullanılamaz olabilir.

 **NOT:** Mürekkep düzeyi uyarıları ve göstergeleri, yalnızca planlama amaçlı tahminler vermektedir. Düşük mürekkep uyarı mesajı aldığınızda, olası yazdırma gecikmelerinden kaçınmak için yedek mürekkep kartuşunu hazır bulundurun. Baskı kalitesi kabul edilemez düzeye gelmedikçe mürekkep kartuşlarını değiştirmeniz gerekmez.

 **NOT:** Mürekkep kartuşunda bulunan mürekkep yazdırma sırasında bir dizi farklı biçimde kullanılır; bunlar arasında yazıcıyı ve kartuşları yazdırmaya hazırlayan başlatma işlemi ile püskürtme uçlarını temiz tutan ve mürekkebin düzgün akmasını sağlayan yazıcı kafası servisi de vardır. Ayrıca, kullanıldıktan sonra mürekkep kartuşunda bir miktar mürekkep kalabilir. Daha fazla bilgi için, bkz. [www.hp.com/go/inkusage](http://www.hp.com/go/inkusage).



# Mürekkep sipariş etme

Kartuş sipariş etmeden önce, doğru kartuş numarasını bulun.

## Yazıcı üzerindeki kartuş numarasını bulmak için

- Kartuş numarası ön kapının iç kısmında yer alır.

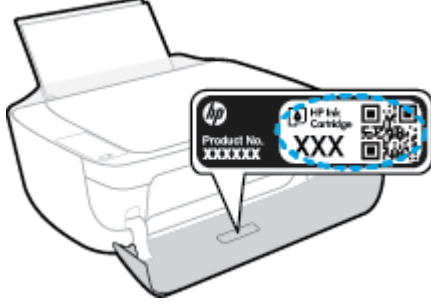

## yazıcı yazılımı içinden kartuş numarasını bulmak için (Windows)

1. HP yazıcı yazılımını açın. Daha fazla bilgi için, bkz. [HP yazıcı yazılımını açma \(Windows\), sayfa 24.](#)
2. yazıcı yazılımı içinde, **Alışverişi**'i tıklatın, **Çevrimiçi Sarf Malzemesi Alışverişi**'ni tıklatın, sonra da ekrandaki yönergeleri izleyin.

## Yazdırma kartuşu yeniden sipariş numaralarını bulmak için (OS X)

1. HP Utility (HP Yardımcı Programı) ögesini açın.



**NOT:** HP Utility (HP Yardımcı Programı) simgesi, sabit diskin en üst düzeyinde bulunan **Applications** (Uygulamalar) klasöründeki **Hewlett-Packard** klasöründe yer alır.

2. **Supplies Info**'ya (Sarf Malzemesi Bilgisi) tıklayın.

Yazdırma kartuşu yeniden sipariş numaraları belirir.

3. **All Settings**'e (Tüm Ayarlar) tıklayarak **Bilgi ve Destek** bölmesine dönün.

HP DeskJet 3630 series için orijinal HP sarf malzemeleri sipariş etmek üzere [www.hp.com/buy/supplies](http://www.hp.com/buy/supplies) adresine gidin. İstediğinizde, ülkenizi/bölgenizi seçin, sonra da istemleri takip ederek yazıcınıza yönelik doğru kartuşu bulun.



**NOT:** Tüm ülkelerde/bölgelerde mürekkep kartuşları çevrimiçi olarak sipariş edilemeyebilir. Ülkenizde/bölgenizde yoksa yine de sarf malzemesi bilgilerini görüntüleyebilir ve yerel HP bayinden alışveriş yaparken kullanmak üzere referans listesi yazdırabilirsiniz.

# Mürekkep kartuşlarını deęiřtirme

## Mürekkep kartuşlarını deęiřtirmek için

1. Gücün açık olduęundan emin olun.
2. Çıkıř tepsisi uzantısını kapatın, sonra da çıkıř tepsisini saat yönünden döndürüp yazıcıya istifleyin.



3. Mürekkep kartuşunu çıkarın.
  - a. Yazıcının ön kapaęını açın.

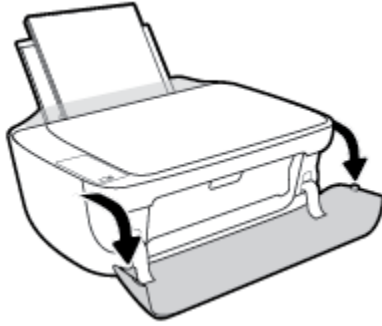

- b. Yazıcı erişim kapaęını açın ve taşıyıcının yazıcının ortasına doęru hareket etmesini bekleyin.

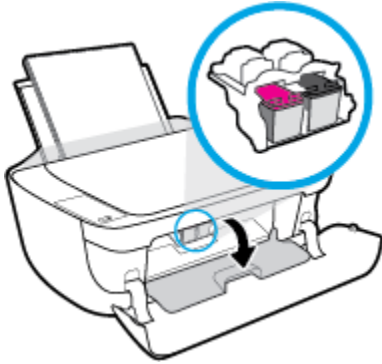

- c. Mürekkep kartuşunun serbest kalması için ařaęı bastırın ve yuvasından çıkarın.

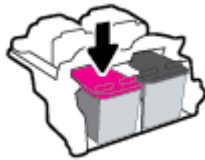

4. Yeni bir mürekkep kartuşu takın.
- a. Mürekkep kartuşunu paketinden çıkarın.

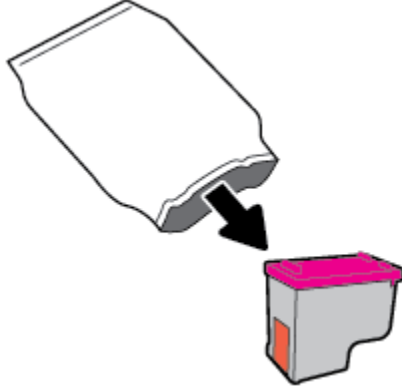

- b. Çekme kulakçığını kullanarak plastik bantı çıkarın.

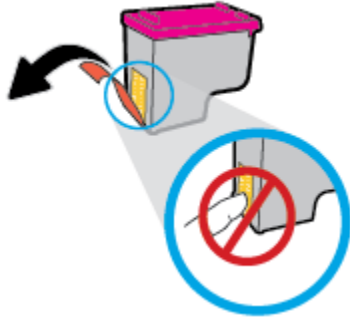

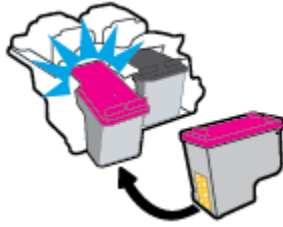

 **NOT:** Mürekkep kartuşundaki elektrik temas noktalarına temas etmeyin.

- c. Çıt sesiyle yerine oturana kadar mürekkep kartuşunu yuvaya itin.

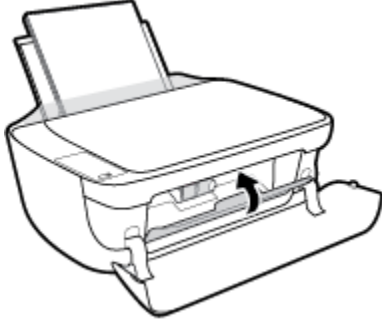

- d. Kartuş erişim kapağını kapatın.



 **NOT:** HP yazıcı yazılımı, yeni mürekkep kartuşunu taktıktan sonra bir belge yazdırırken, mürekkep kartuşlarını hizalamanızı ister.

- e. Yazıcının ön kapağını kapatın.

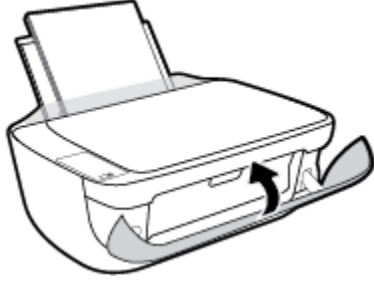

5. Çıkış tepsisini ve tepsi uzantısını dışarı doğru çekin.



## Tek kartuş modunu kullanma

Yazıcıyı tek bir mürekkep kartuşuyla çalıştırmak için tek kartuş modunu kullanın. Tek kartuş modu, mürekkep kartuşu taşıyıcısından bir mürekkep kartuşu çıkarıldığında başlatılır.



**NOT:** Yazıcı tek kartuş modunda çalışırken bilgisayar ekranında bir mesaj görüntülenir. Yazıcıda iki mürekkep kartuşu takılıyken mesaj görüntülenirse, koruyucu plastik bandın mürekkep kartuşlarından çıkarılmış olduğundan emin olun. Plastik bant mürekkep kartuşunun temas noktalarını kapatıyorsa, yazıcı mürekkep kartuşlarının takılı olduğunu algılayamaz. Kartuşların üzerinde plastik bant yoksa, kartuş temas noktalarını temizlemeyi deneyin. Mürekkep kartuşu temas noktalarını temizlemeyle ilgili bilgi için bkz. [Mürekkep kartuşu sorunları, sayfa 87.](#)

### Tek kartuş modundan çıkmak için

- Hem siyah hem de üç renkli mürekkep kartuşlarını yazıcıya takın.

## Kartuş garanti bilgileri

HP kartuş garantisi, kartuş birlikte kullanılmak üzere tasarlandığı HP yazdırma aygıtında kullanıldığında geçerlidir. Bu garanti yeniden doldurulmuş, yeniden üretilmiş, yenilenmiş, yanlış kullanılmış veya üzerinde oynanmış HP mürekkep kartuşlarını kapsamaz.

Garanti süresi boyunca, HP mürekkebi bitene kadar veya garanti tarihi sonuna gelene kadar, kartuş kapsam dahilindedir. Garanti süresi bitim tarihi, YYYY/AA/GG biçiminde, aşağıda gösterildiği gibi kartuşun üstünde bulunur:

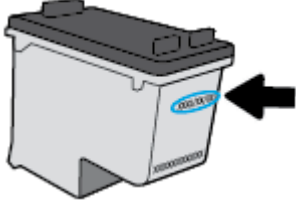

HP Sınırlı Garanti Bildirimi'nin bir kopyası için yazıcıyla birlikte verilen basılı belgelere bakın.

## Kartuşlarla çalışma ipuçları

Kartuşlarla çalışmak için aşağıdaki ipuçlarını kullanın:

- Kartuşların kurumasını önlemek için, yazıcıyı daima **Güç** düğmesini kullanarak kapatın ve **Güç** düğmesi ışığının sönmelerini bekleyin.
- Onları takmaya hazır olmadan önce kartuş kapaklarını açmayın. Bandı kartuş üzerinde bırakmak mürekkep buharlaşmasını azaltır.
- Kartuşları doğru yuvalara takın. Her kartuşun rengini ve simgesini, her yuvanın rengi ve simgesiyle eşleştirin. Kartuşların yuvalarına iyice oturduğundan emin olun.
- En iyi baskı kalitesini elde etmek için yazıcıyı hizalayın. Daha fazla bilgi için bkz. [Yazdırma sorunları, sayfa 90](#).
- Ekrandaki Tahmini Mürekkep Düzeyleri bir veya her iki kartuşta az mürekkep kaldığını gösteriyorsa, olası yazdırma gecikmelerini önlemek için yedek kartuş bulundurmaya düşünün. Baskı kalitesi kabul edilemez düzeye gelmedikçe kartuşları değiştirmeniz gerekmez. Daha fazla bilgi için bkz. [Mürekkep kartuşlarını değiştirme, sayfa 60](#).
- Herhangi bir sebeple bir kartuşu yazıcıdan çıkarmanız gerekirse, en kısa zamanda tekrar takmaya çalışın. Korunmuyorsa, kartuşlar yazıcının dışında kuruyabilir.





---

# 7 Yazıcınızı bağlama

- [Yazıcınızı yönlendirici ile bir kablosuz ağa bağlama](#)
- [Yazıcıya yönlendirici olmadan kablosuz bağlanın](#)
- [Kablosuz ayarları](#)
- [Yazıcınızı bir USB kablosu ile bilgisayarınıza bağlama \(ağ harici bağlantı\)](#)
- [USB bağlantısını kablosuz ağla değiştirme](#)
- [Gelişmiş yazıcı yönetimi araçları \(ağa bağlı yazıcılar için\)](#)
- [Ağa bağlı bir yazıcının kurulması ve kullanılması hakkında ipuçları](#)

## Yazıcınızı yönlendirici ile bir kablosuz ağa bağlama

**İPUCU:** Bir kablosuz hızlı başlangıç kılavuzu yazdırmak için **Bilgiler** düğmesine (i) üç saniye basın.

- [Yazıcınızı Wi-Fi Protected Setup \(WPS\) kullanarak bir kablosuz ağa bağlama](#)
- [Yazıcınızı HP yazıcı yazılımı kullanarak bir kablosuz ağa bağlama](#)

## Yazıcınızı Wi-Fi Protected Setup (WPS) kullanarak bir kablosuz ağa bağlama

Yazıcınızı WPS kullanarak bir kablosuz ağa bağlamadan önce, aşağıdakilerden emin olun:

- WPS özellikli bir kablosuz yönlendirici veya erişim noktası içeren bir kablosuz 802.11b/g/n ağı.

**NOT:** Yazıcı, yalnızca 2.4GHz kullanan bağlantıları desteklemektedir.

- Yazıcıyı bağlamak istediğiniz kablosuz ağa bağlı bir bilgisayar. Bilgisayara HP yazıcı yazılımı yüklediğinizden emin olun.

WPS basma düğmeli bir WPS yönlendiriciniz varsa, **Düğme yöntemini** izleyin. Yönlendiricinizde bir basma düğmesi olup olmadığını bilmiyorsanız, **PIN yöntemini** kullanın.

### Basma Düğmeli Yapılandırma (PBC) yöntemini kullanmak için

1. Yazıcı üzerindeki **Kablosuz** düğmesini ((P)) en az üç saniye basılı tutarak WPS düğme modunu başlatın. **Kablosuz** ışığı yanıp sönmeye başlar.
2. Yönlendiricinizin WPS düğmesine basın.

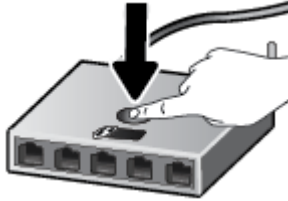

**NOT:** Ürün, kablosuz bağlantı kurulurken yaklaşık iki dakikalık bir sayaç başlatır.

### PIN yöntemini kullanmak için

1. **Kablosuz** düğmesi ((P)) ile **Bilgiler** düğmesine (i) aynı anda basarak ağ yapılandırması sayfası yazdırın, sonra da bir WPS PIN kodu bulun.  
WPS PIN kodu yazdırılan bilgi sayfasının üst kısmındadır.
2. Yazıcı kontrol panelindeki **Kablosuz** düğmesini ((P)) en az üç saniye basılı tutun. Kablosuz ışığı yanıp sönmeye başlar.
3. Yapılandırma yardımcı programını veya kablosuz yönlendirici ya da kablosuz erişim noktasının yazılımını açın, sonra da WPS PIN kodunu girin.

---

 **NOT:** Yapılandırma yardımcı programı hakkında daha fazla bilgi edinmek için yönlendirici veya kablosuz erişim noktasıyla birlikte verilen belgelere bakın.

---

İki dakika kadar bekleyin. Yazıcı başarıyla bağlanırsa, **Kablosuz** ışığı yanıp sönmeyi keser ve yanar durumda kalır.

## Yazıcınızı HP yazıcı yazılımı kullanarak bir kablosuz ağa bağlama

Yazıcıyı tümleşik kablosuz WLAN 802.11 ağına bağlamak için aşağıdakiler gerekir:

- Kablosuz yönlendirici veya erişim noktası içeren bir kablosuz 802.11 b/g/n ağı.

---

 **NOT:** Yazıcı, yalnızca 2.4GHz kullanan bağlantıları desteklemektedir.

---

- Yazıcıyı bağlamak istediğiniz kablosuz ağa bağlı bir bilgisayar.
- Ağ adı (SSID).
- WEP anahtarı veya WPA Parolası (gerekliyorsa).

### Yazıcınızı HP yazıcı yazılımı kullanarak bağlamak için (Windows)

1. HP yazıcı yazılımı yükleyip yüklediğinize bağlı olarak, aşağıdakilerden birini yapın:

#### Bilgisayarınıza HP yazıcı yazılımı yüklemiyorsanız

- a. yazıcı yazılımı uygulamasını yüklemek için [123.hp.com](http://123.hp.com) adresini ziyaret edin.

---

 **NOT:** Yazılım yüklemesi sırasında, yazıcı ile bilgisayar arasında geçici bağlantı için bir USB kablosu gerekebilir. Yazıcı yazılımı tarafından isteninceye dek USB kablosunu takmayın.

---

- b. İstendiğinde, **Kablosuz**'u seçin, sonra da ekrandaki yönergeleri izleyin.

#### Bilgisayarınıza HP yazıcı yazılımı yüklediyseniz

- a. yazıcı yazılımı iletişim kutusunu açın. Daha fazla bilgi için, bkz. [HP yazıcı yazılımını açma \(Windows\), sayfa 24](#).
- b. yazıcı yazılımı içinde, **Yardımcı Programlar**'ı tıklatın.
- c. **Yazıcı Kurulumu ve Yazılımı**'nı tıklatın.
- d. **Yeni yazıcı bağla**'yı, **Kablosuz**'u tıklatın, sonra da ekrandaki yönergeleri izleyin.

2. Yazıcı bağlantısı başarıyla kurulduktan sonra, mavi **Kablosuz** ışığı yanıp sönmeyi bırakıp kesintisiz yanacaktır.

### Yazıcınızı HP yazıcı yazılımı kullanarak bağlamak için (OS X)

1. HP yazıcı yazılımı yükleyip yüklediğinize bağlı olarak, aşağıdakilerden birini yapın:

#### Bilgisayarınıza HP yazıcı yazılımı yüklemiyorsanız

- a. yazıcı yazılımı CD'sini bilgisayarınıza takın.
- b. Yazılım CD'sindeki HP Installer (Yükleyici) simgesini çift tıklatın, sonra da ekrandaki yönergeleri izleyin.

### Bilgisayarınıza HP yazıcı yazılımı yüklediyseniz

- a. HP Utility simgesini (sabit diskin en üst seviyesindeki **Applications** (Uygulamalar) klasöründe **Hewlett-Packard** klasöründe yer alır) çift tıklatın.
  - b. Ekranın üst kısmında yer alan menü çubuğunda, Aygıtlar menüsünden **Yeni Aygıt Kur**'u seçin, sonra da ekrandaki yönergeleri izleyin.
2. Yazıcı bağlantısı başarıyla kurulduktan sonra, mavi **Kablosuz** ışığı yanıp sönmeyi bırakıp kesintisiz yanacaktır.

### Yeni bir yazıcı bağlamak için (Windows)

1. yazıcı yazılımı iletişim kutusunu açın. Daha fazla bilgi için, bkz. [HP yazıcı yazılımını açma \(Windows\)](#), sayfa 24.
2. yazıcı yazılımı içinde, **Yardımcı Programlar**'ı tıklatın.
3. **Yazıcı Kurulumu ve Yazılımı**'ni seçin.
4. **Yeni yazıcı bağla**'yı seçin. Ekrandaki yönergeleri izleyin.

### Yeni bir yazıcı bağlamak için (OS X)

1. **Sistem Tercihleri** ögesini açın.
2. İşletim sisteminize bağlı olarak, **Donanım** bölümünde **Yazdırma ve Faks** , **Yazdırma ve Tarama** veya **Yazıcılar ve Tarayıcılar** ögesini tıklatın.
3. Soldaki yazıcılar listesinin altındaki + işaretine tıklayın.
4. Listedeki yeni yazıcıyı seçin.

## Yazıcıya yönlendirici olmadan kablosuz bağlanın

Wi-Fi Direct ile, bilgisayardan, akıllı telefondan, tableten veya diğer kablosuz özellikli aygıtlardan, var olan bir kablosuz ağa bağlanmaksızın kablosuz yazdırabilirsiniz.

### Wi-Fi Direct kullanımına ilişkin yönergeler

- Bilgisayarınızda veya mobil aygıtınızda gerekli yazılımın olduğundan emin olun.
  - Bilgisayar kullanıyorsanız HP yazıcı yazılımını yüklediğinizden emin olun.  
HP yazıcı yazılımını bilgisayara yüklemeyerseniz, önce Wi-Fi Direct özelliğine bağlanın ve ardından yazıcı yazılımını yükleyin. Yazıcı yazılımı tarafından istendiğinde, bağlantı türü olarak **Kablosuz**'u seçin.
  - Bir mobil aygıt kullanıyorsanız, uyumlu bir yazdırma uygulaması yüklediğinizden emin olun. Mobil yazdırma hakkında daha fazla bilgi için, [www.hp.com/global/us/en/eprint/mobile\\_printing\\_apps.html](http://www.hp.com/global/us/en/eprint/mobile_printing_apps.html) adresini ziyaret edin.
- Yazıcınızın Wi-Fi Direct özelliğinin açık olduğundan emin olun.
- En fazla beş bilgisayar ve mobil aygıt, aynı Wi-Fi Direct bağlantısını kullanabilir.
- Yazıcı, USB kablosu ile bir bilgisayara veya kablosuz ya da Ethernet bağlantısı üzerinden bir ağa bağlıyken de Wi-Fi Direct özelliği kullanılabilir.
- Wi-Fi Direct özelliği, bir bilgisayarı, mobil aygıtı ya da yazıcıyı Internet'e bağlamak için kullanılamaz.



### Wi-Fi Direct kullanımına ilişkin yönergeler

- Bilgisayarınızda veya mobil aygıtınızda gerekli yazılımın olduğundan emin olun.
  - Bilgisayar kullanıyorsanız HP yazıcı yazılımını yüklediğinizden emin olun.  
HP yazıcı yazılımını bilgisayara yüklemeyerseniz, önce Wi-Fi Direct özelliğine bağlanın ve ardından yazıcı yazılımını yükleyin. Yazıcı yazılımı tarafından istendiğinde, bağlantı türü olarak **Kablosuz**'u seçin.
  - Bir mobil aygıt kullanıyorsanız, uyumlu bir yazdırma uygulaması yüklediğinizden emin olun. Mobil yazdırma hakkında daha fazla bilgi için, [www.hp.com/global/us/en/eprint/mobile\\_printing\\_apps.html](http://www.hp.com/global/us/en/eprint/mobile_printing_apps.html) adresini ziyaret edin.
- Yazıcınızın Wi-Fi Direct özelliğinin açık olduğundan emin olun.
- En fazla beş bilgisayar ve mobil aygıt, aynı Wi-Fi Direct bağlantısını kullanabilir.
- Yazıcı, USB kablosu ile bir bilgisayara veya kablosuz ya da Ethernet bağlantısı üzerinden bir ağa bağlıyken de Wi-Fi Direct özelliği kullanılabilir.
- Wi-Fi Direct özelliği, bir bilgisayarı, mobil aygıtı ya da yazıcıyı Internet'e bağlamak için kullanılamaz.

## Wi-Fi Direct özelliğini açmak veya kapatmak için

Yazıcı kontrol panelinde, **Wi-Fi Direct** düğmesine () basın.

- Wi-Fi Direct açıldığında, **Wi-Fi Direct** ışığı sabit yanar. Wi-Fi Direct adını ve parolasını bulmak için, **Bilgiler** düğmesine () basarak bir yazıcı bilgi sayfası yazdırın.

 **NOT:** Wi-Fi Direct özelliğini ilk kez açarken, yazıcı otomatik olarak bir Wi-Fi Direct kılavuzu yazdırır. Bu kılavuzda Wi-Fi Direct özelliğini kullanma yönergeleri verilmektedir. Bunun ardından, **Wi-Fi Direct** düğmesi () ile **Bilgiler** düğmesine () birlikte basarak Wi-Fi Direct kılavuzunu yazdırabilirsiniz. Kılavuz, tüm dillerde sunulmuyor olabilir.

- Wi-Fi Direct kapatıldığında, **Wi-Fi Direct** ışığı kapalıdır.
- Wi-Fi Direct ışığının durumu hakkında bilgi için bkz. [Kontrol paneli ışıkları ve erken simgeleri durumu, sayfa 7.](#)

## Wi-Fi Direct destekleyen kablosuz özellikli bir mobil aygıttan yazdırmak için

HP Yazdırma Hizmeti Eklentisinin en son sürümünün mobil aygıtınıza yüklü olduğundan emin olun. BU eklentiye Google Play uygulama mağazasından indirebilirsiniz.

1. Yazıcıda Wi-Fi Direct özelliğini açtığınızdan emin olun.
2. Mobil aygıtınızdaki Wi-Fi Direct özelliğini açın. Daha fazla bilgi için mobil aygıtla birlikte verilen belgelere bakın.
3. Mobil aygıtınızdan, yazdırma özellikli bir uygulamadan bir belge seçin, sonra da belgeyi yazdırma seçeneğini belirleyin.

Kullanılabilir yazıcılar listesi belirir.

4. Kullanılabilir yazıcılar listesinden, DIRECT-\*\*-HP DeskJet 3630 series (burada \*\*, yazıcınızı tanımlayan benzersiz karakterlerdir) olarak gösterilen Wi-Fi Direct adını seçin.
  - Yazıcının Wi-Fi Direct bağlantısı güvenliği **Otomatik** (varsayılan ayar) ise, mobil aygıt yazıcıya otomatik bağlanacak ve yazdırma işini gönderecektir.
  - Yazıcının Wi-Fi Direct bağlantısı güvenliği **Manuel** olarak ayarlıysa, yazıcıya bağlanmak ve yazdırmak için aşağıdakilerden birini yapın.
    - Yazıcı kontrol panelinin Wi-Fi Direct ışığı yanıp sönüyorsa, **Wi-Fi Direct** düğmesine () basın. Işık yanıp sönmeyi kesecek ve açık kalacaktır.
    - Yazıcı üzerinde PIN kodu olan bir sayfa yazdırırsa, sayfadaki yönergeleri izleyin.

 **İPUCU:** Yazıcının Wi-Fi Direct bağlantısı güvenlik ayarını katıştırılmış web sunucusundan (EWS) değiştirebilirsiniz. Daha fazla bilgi için, bkz. [Katıştırılmış web sunucusunu açma, sayfa 78.](#)

## Wi-Fi Direct desteklemeyen kablosuz özellikli bir mobil aygıttan yazdırmak için

Mobil aygıtınıza uyumlu bir yazdırma uygulaması yüklediğinizden emin olun. Daha fazla bilgi için, [www.hp.com/global/us/en/eprint/mobile\\_printing\\_apps.html](http://www.hp.com/global/us/en/eprint/mobile_printing_apps.html) adresini ziyaret edin.

1. Yazıcıda Wi-Fi Direct özelliğini açtığınızdan emin olun.
2. Mobil aygıtınızda Wi-Fi bağlantısını açın. Daha fazla bilgi için mobil aygıtla birlikte verilen belgelere bakın.



**NOT:** Mobil aygıtınız Wi-Fi'yi desteklemiyorsa, Wi-Fi Direct özelliğini kullanamazsınız.

3. Mobil aygıttan yeni bir ağa bağlanın. Yeni bir kablosuz ağa veya bağlantı noktasına bağlanmak için kullanılan normal işlemleri kullanın. Gösterilen kablosuz ağlar listesinden, DIRECT-\*\*-HP DeskJet 3630 series (burada \*\*, yazıcınızı tanımlayan benzersiz karakterlerdir) gibi olabilecek Wi-Fi Direct adını seçin. İstendiğinde Wi-Fi Direct parolasını girin.
4. Belgenizi yazdırın.

## Kablosuz özellikli bir bilgisayardan yazdırmak için (Windows)

1. Yazıcıda Wi-Fi Direct özelliğini açtığınızdan emin olun.
2. Bilgisayarın Wi-Fi bağlantısını açın. Daha fazla bilgi için bilgisayarla birlikte verilen belgelere bakın.



**NOT:** Bilgisayarınız Wi-Fi'yi desteklemiyorsa, Wi-Fi Direct özelliğini kullanamazsınız.

3. Bilgisayardan yeni bir ağa bağlanın. Yeni bir kablosuz ağa veya bağlantı noktasına bağlanmak için kullanılan normal işlemleri kullanın. Gösterilen kablosuz ağlar listesinden DIRECT-\*\*-HP DeskJet 3630 series gibi olabilecek (burada \*\* yazıcınızı belirleyen benzersiz karakterlerdir ve XXXX, yazıcının üzerinde bulunan yazıcı model numarasıdır) Wi-Fi Direct adını seçin. İstendiğinde Wi-Fi Direct parolasını girin.
4. Yazıcı bilgisayara kablosuz ağ üzerinden yüklenmiş ve bağlıysa, 5. adıma geçin. Yazıcı bilgisayarınıza USB kablosu ile yüklenmiş ve bağlıysa, HP Wi-Fi Direct bağlantısını kullanarak yazıcı yazılımı özelliğini yüklemek için aşağıdaki adımları izleyin.
  - a. İşletim sisteminize bağlı olarak aşağıdakilerden birini yapın:
    - **Windows 8.1:** Başlangıç ekranının sol alt köşesindeki aşağı oku tıklatın, yazıcı adını seçin, sonra da **Yardımcı Programlar**'ı tıklatın.
    - **Windows 8:** Başlangıç ekranında boş bir alanı sağ tıklatın, uygulama çubuğunda **Tüm Uygulamalar**'ı tıklatın, yazıcı adını seçin, sonra da **Yardımcı Programlar**'ı tıklatın.
    - **Windows 7, Windows Vista ve Windows XP:** Bilgisayar masaüstünden, **Başlat**'ı tıklatın, **Tüm Programlar**'ı seçin, **HP**'yi tıklatın, yazıcınızın klasörünü tıklatın.
  - b. **Yazıcı Kurulumu ve Yazılımı**'nı seçin, sonra da **Yeni yazıcı bağla**'yı seçin.
  - c. **Bağlantı Seçenekleri** yazılım ekranı belirdiğinde, **Kablosuz**'u seçin. Algılanan yazıcılar listesinden HP yazıcı yazılımınızı seçin.
  - d. Ekrandaki yönergeleri izleyin.
5. Belgenizi yazdırın.

## Kablosuz özellikli bir bilgisayardan yazdırmak için (OS X)

1. Yazıcıda Wi-Fi Direct özelliğini açtığınızdan emin olun.
2. Bilgisayarda Wi-Fi özelliğini açın.  
Daha fazla bilgi için, Apple tarafından sağlanan belgelere bakın.
3. Wi-Fi simgesini tıklatın ve DIRECT-\*\*-HP DeskJet 3630 series gibi olabilecek Wi-Fi Direct adını seçin (burada \*\* yazıcınızı belirleyen benzersiz karakterlerdir ve XXXX ise yazıcının üzerinde bulunan yazıcı modelidir).  
Wi-Fi Direct özelliği, güvenli olarak açıksa, istendiğinde parolayı girin.
4. Yazıcıyı ekleyin.
  - a. **Sistem Tercihleri** ögesini açın.
  - b. İşletim sisteminize bağlı olarak, **Donanım** bölümünde **Yazdırma ve Faks** , **Yazdırma ve Tarama** veya **Yazıcılar ve Tarayıcılar** ögesini tıklatın.
  - c. Soldaki yazıcılar listesinin altındaki + işaretine tıklayın.
  - d. Algılanan yazıcılar listesinden yazıcıyı seçin (“Bonjour” sözcüğü, yazıcı adının yanındaki sağ sütunda listelenir) ve **Add'e** (Ekle) tıklayın.



## Kablosuz ayarları

Yazıcınızın kablosuz bağlantısını kurup yönetebilir ve çeşitli ağ yönetim görevlerini gerçekleştirebilirsiniz. Bu, ağ ayarları, kablosuz işlevini açıp kapatma ve kablosuz ayarlarını değiştirme hakkında bilgiler yazdırmayı içerir.

### Yazıcının kablosuz özelliğini açmak veya kapatmak için

Yazıcının kablosuz özelliklerini açmak veya kapatmak için **Kablosuz** düğmesine () basın.

- Yazıcının bir kablosuz ağla etkin bağlantısı varsa **Kablosuz** ışığı mavi renkte sabit yanar ve yazıcı ekranında **Kablosuz** simgesi ve **Sinyal Çubukları** simgesi görüntülenir.
- Kablosuz kapalıysa, **Kablosuz** ışığı kapalıdır.
- Kablosuz durumu hakkında daha fazla bilgi için, bkz. [Kontrol paneli ışıkları ve erkan simgeleri durumu, sayfa 7](#).

### Kablosuz ağ sınaması raporu ve ağ yapılandırma sayfası yazdırmak için

**Kablosuz** düğmesi () ile **Bilgiler** düğmesine () aynı anda basın.

- Kablosuz ağ sınaması raporunda, kablosuz ağın durumuna ilişkin tanılama sonuçları, kablosuz sinyal gücü, algılanan ağlar ve daha fazlası görüntülenir.
- Ağ yapılandırma sayfasında, ağ durumu, ana bilgisayar adı, ağ adı ve daha fazlası görüntülenir.

### Kablosuz ayarlarını değiştirmek için (Windows)



Bu yöntem, zaten yazıcı yazılımı yüklediyseniz kullanılabilir.



**NOT:** Bu yöntem USB kablosu gerektirir. İsteninceye kadar USB kablosunu takmayın.

1. HP yazıcı yazılımını açın. Daha fazla bilgi için, bkz. [HP yazıcı yazılımını açma \(Windows\), sayfa 24](#).
2. yazıcı yazılımı içinde, **Yardımcı Programlar**'ı tıklayın.
3. **Yazıcı Kurulumu ve Yazılımı**'nı tıklayın.
4. **Kablosuz Ayarlarını Yeniden Yapılandır**'ı seçin. Ekrandaki yönergeleri izleyin.

### Ağ ayarlarını varsayılan ayarlara geri yüklemek için

- Yazıcı kontrol panelindeki **Kablosuz** düğmesi () ile **İptal** düğmesine () aynı anda basın ve üç saniye basılı tutun.

# Yazıcınızı bir USB kablosu ile bilgisayarınıza bağlama (ağ harici bağlantı)

Yazıcı, bilgisayar bağlantısı için arka USB 2.0 Yüksek Hızlı bağlantı noktasını destekler.

## Yazıcıyı USB kablosuyla bağlamak için

1. yazıcı yazılımı uygulamasını yüklemek için [123.hp.com](http://123.hp.com) adresini ziyaret edin.



**NOT:** İsteninceye kadar USB kablosunu yazıcıya takmayın.

2. Ekrandaki yönergeleri izleyin. İstendiğinde, **Bağlantı Seçenekleri** ekranında **USB**'yi seçerek yazıcıyı bilgisayara bağlayın.
3. Ekrandaki yönergeleri izleyin.

yazıcı yazılımı yüklü ise, yazıcı bir tak çalıştır aygıtı olarak çalışacaktır.

## USB bağlantısını kablosuz ağla değiştirme

Önce yazıcınızı kurup yazılımı yazıcıyı bilgisayarınıza doğrudan bağlayan bir USB kablosu ile yüklediyseniz, kablosuz ağ bağlantısına kolaylıkla değiştirebilirsiniz. Kablosuz yönlendirici veya erişim noktasına içeren kablosuz bir 802.11b/g/n ağına ihtiyaç duyarsınız.



**NOT:** Yazıcı, yalnızca 2.4GHz kullanan bağlantıları desteklemektedir.

Bir USB bağlantısını kablosuz ağa değiştirmeden önce, şunlardan emin olun:

- Yazıcı, kabloyu çıkarmanız istenene dek bilgisayarınıza USB kablosu ile bağlı.
- Bilgisayar yazıcıyı kurmayı planladığınız kablosuz ağa bağlı.

### USB bağlantısını kablosuz ağla değiştirme (Windows)

1. HP yazıcı yazılımını açın. Daha fazla bilgi için, bkz. [HP yazıcı yazılımını açma \(Windows\), sayfa 24](#).
2. yazıcı yazılımı içinde, **Yardımcı Programlar**'ı tıklatın.
3. **Yazıcı Kurulumu ve Yazılımı**'nı tıklatın.
4. **USB bağlantılı yazıcıyı kablosuz dönüştür**'ü seçin. Ekrandaki yönergeleri izleyin.

### USB bağlantısını kablosuz ağla değiştirmek için (OS X)

1. Yazıcıyı kablosuz ağınıza bağlayın.
2. **Applications/Hewlett-Packard/Device Utilities** (Uygulamalar/Hewlett-Packard/Aygıt Yardımcı Programları) dizinindeki **HP Setup Assistant**'i kullanarak bu yazıcının yazılım bağlantısını kablosuz dönüştürün.

## Gelişmiş yazıcı yönetimi araçları (ağa bağlı yazıcılar için)

Yazıcı bir ağa bağlı olduğunda; durum bilgilerini görüntülemek, ayarları değiştirmek ve yazıcıyı bilgisayarınızdan yönetmek için katıştırılmış web sunucusunu (EWS) kullanabilirsiniz.

 **NOT:** İnternet'e bağlanmadan EWS'yi açıp kullanabilirsiniz. Ancak, bazı özellikler kullanılamaz.



 **NOT:** Bazı ayarları görüntülemek veya değiştirmek için parola gerekebilir.

- [Katıştırılmış web sunucusunu açma](#)
- [Çerezler hakkında](#)

### Katıştırılmış web sunucusunu açma

Katıştırılmış web sunucusunu açmak için aşağıdaki yollardan birini kullanabilirsiniz.

#### Katıştırılmış web sunucusunu ağ üzerinden açmak için



1. Yazıcı kontrol panelinden **Kablosuz** düğmesi () ile **Bilgiler** düğmesine () birlikte basarak ağ yapılandırma sayfası yazdırın.
2. Ağ yapılandırma sayfasından yazıcının IP adresini veya ana bilgisayar adını bulun.
3. Bilgisayarınızda desteklenen web tarayıcısında, yazıcıya atanmış IP adresini veya ana bilgisayar adını yazın.

Örneğin, IP adresi 192.168.0.12 ise, Web tarayıcıya şu adresi yazın: <http://192.168.0.12>.

#### Katıştırılmış web sunucusunu HP yazıcı yazılımı içinden açmak için (Windows)

1. yazıcı yazılımı iletişim kutusunu açın. Daha fazla bilgi için, bkz. [HP yazıcı yazılımını açma \(Windows\), sayfa 24](#).
2. **Print & Scan (Yazdırma ve Tarama)** öğesini tıklatın, sonra da **Yazıcı Giriş Sayfası (EWS)** seçeneğini tıklatın.

#### Katıştırılmış web sunucusunu Wi-Fi Direct üzerinden açmak için

1. Wi-Fi Direct ışığı kapalıysa, **Wi-Fi Direct** düğmesine () basarak açın. Wi-Fi Direct adını ve parolasını bulmak için, **Bilgiler** düğmesine () basarak bir yazıcı bilgi sayfası yazdırın.
2. Kablosuz bilgisayarınızdan, kablosuzu açın, Wi-Fi Direct özelliğini arayıp bağlanın, örneğin: DIRECT-\*\*-HP DeskJet 3630 series. İstendiğinde Wi-Fi Direct parolasını girin.
3. Bilgisayarınızdaki desteklenen bir web tarayıcısına, aşağıdaki adresi girin: <http://192.168.223.1>.

### Çerezler hakkında

Katıştırılmış Web sunucusu (EWS), tarama yaparken sabit sürücünüze çok küçük metin dosyaları (tanımlama bilgileri) yerleştirir. Bu dosyalar, EWS'nin sonraki ziyaretinizde bilgisayarınızı tanımasını sağlar. Örneğin, EWS dilini yapılandırdıysanız, tanımlama bilgisi hangi dili seçtiğinizi hatırlar ve böylece EWS'ye sonraki erişiminizde sayfalar o dilde görüntülenir. Bazı tanımlama bilgileri (müşteriye özel tercihleri saklayanlar gibi) siz el ile silene dek bilgisayarda depolanır.

Tarayıcınızı tüm çerezleri kabul edecek şekilde veya her çerez teklifini size bildirecek şekilde yapılandırabilirsiniz, böylece hangi çerezleri kabul edip hangilerini reddedeceğinize karar verebilirsiniz. Tarayıcınızı, istenmeyen çerezleri silmek için de kullanabilirsiniz.



**NOT:** Yazıcınıza bağlı olarak, çerezleri devre dışı bırakırsanız, aşağıdaki özelliklerden bir veya birkaçını devre dışı bırakırsınız:

- Uygulamayı bıraktığınız yerden başlatma (özellikle kurulum sihirbazlarını kullanırken faydalıdır)
- EWS tarayıcı dili ayarını anımsama
- EWS Giriş sayfasını kişiselleştirme

Gizlilik ve çerez ayarlarınızı nasıl değiştireceğiniz ve çerezleri nasıl görüntüleyeceğiniz veya sileceğiniz hakkında bilgi için, Web tarayıcınızla birlikte gelen belgelere bakın.

## Ağa baęlı bir yazıcının kurulması ve kullanılması hakkında ipuçları

Ağa baęlı bir yazıcının kurulması ve kullanılması için ařaęıdaki ipuçlarını kullanın:

- Kablosuz aęa baęlı yazıcıyı kurarken, kablosuz yönlendiricinizin veya erişim noktanızın açık olduğundan emin olun. Yazıcı kablosuz yönlendiricileri arar, ardından algılanan aęların adlarını bilgisayarda listeler.
- Bilgisayarınız bir Sanal Özel Aę'a (VPN) baęlıysa, yazıcı dahil aęınızdaki dięer aygıtlara erişmek için önce VPN baęlantısını kesmeniz gerekir.
- Aęınızı ve yazıcınızı kablosuz yazdırma için yapılandırma konusunda daha fazla bilgi alın. [Çevrimiçi daha fazla bilgi için burayı tıklatın.](#)
- Aę güvenlięi ayarlarınızı nasıl bulacaęınızı öğrenin. [Çevrimiçi daha fazla bilgi için burayı tıklatın.](#)
- HP Print and Scan Doctor hakkında bilgi alın. [Çevrimiçi daha fazla bilgi için burayı tıklatın.](#)



**NOT:** Bu yardımcı program yalnızca Windows işletim sistemi için sunulmaktadır.

- USB baęlantısından kablosuz baęlantıya nasıl geçeceęinizi öğrenin. [Çevrimiçi daha fazla bilgi için burayı tıklatın.](#)
- Yazıcı kurulumu esnasında güvenlik duvarı ve virüsten koruma programlarınızla nasıl çalışacaęınızı öğrenin. [Çevrimiçi daha fazla bilgi için burayı tıklatın.](#)

---

## 8 Sorun çözüme

Bu bölüm aşağıdaki konuları içermektedir:

- [Sıkışmalar ve kağıt besleme sorunları](#)
- [Mürekkep kartuşu sorunları](#)
- [Yazdırma sorunları](#)
- [Kopyalama sorunları](#)
- [Tarama sorunları](#)
- [Ağ ve bağlantı sorunları](#)
- [Yazıcı donanım sorunları](#)
- [Kontrol paneli hata kodları](#)
- [HP destek](#)

# Sıkışmalar ve kağıt besleme sorunları

Ne yapmak istiyorsunuz?

## Kağıt sıkışmasını giderme

<a href="#">Kağıt sıkışması sorunlarını çözme</a>	Bir HP çevrimiçi sorun giderme sihirbazı kullanma Kağıt sıkışmalarını gidermeye ve kağıt veya kağıt besleme sorunlarını çözmeye yönelik yönergeler.
---	--

 **NOT:** HP çevrimiçi sorun giderme sihirbazı tüm dillerde bulunmayabilir.

## Kağıt sıkışmalarını giderme yönelik genel Yardım yönergelerini okuyun

Pek çok yerde kağıt sıkışması yaşanabilir.

### Kağıt sıkışmasını giriş tepsisinden gidermek için

1. Sıkışmayı otomatik olarak gidermeyi denemek için **İptal** düğmesine (✗) basın. İşe yaramazsa, aşağıdaki adımları gerçekleştirerek sıkışmayı el ile giderebilirsiniz.
2. Kağıdı dikkatle giriş tepsisinden dışarı çekin.

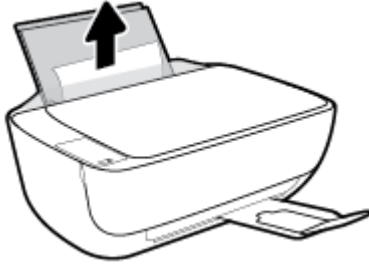

3. Kağıt yolunda yabancı nesne olmadığından emin olun, sonra da yeniden kağıt yükleyin.

 **NOT:** Giriş tepsisi kalkanı, kağıt yoluna yabancı kalıntıların düşmesini ve ciddi kağıt sıkışmalarının yaşanmasını engelleyebilir. Giriş tepsisi kalkanını indirmeyin.

4. Geçerli işe devam etmek için kontrol panelindeki **Devam** düğmesine (↕) basın.

### Kağıt sıkışmasını çıkış tepsisinden gidermek için

1. Sıkışmayı otomatik olarak gidermeyi denemek için **İptal** düğmesine (✗) basın. İşe yaramazsa, aşağıdaki adımları gerçekleştirerek sıkışmayı el ile giderebilirsiniz.



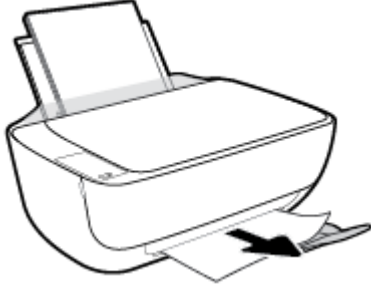

2. Kağıdı dikkatle çıkış tepsisinden dışarı çekin.



3. Geçerli işe devam etmek için kontrol panelindeki **Devam** düğmesine (  ) basın.

### Kağıt sıkışmasını kartuş erişim alanından gidermek için

1. Sıkışmayı otomatik olarak gidermeyi denemek için **İptal** düğmesine (  ) basın. İşe yaramazsa, aşağıdaki adımları gerçekleştirerek sıkışmayı el ile giderebilirsiniz.
2. Sıkışan kağıdı çıkarın.
  - a. Yazıcıyı kapatmak için **Güç** (  ) düğmesine basın.
  - b. Çıkış tepsiyi uzantısını kapatın, sonra da çıkış tepsisini saat yönünden döndürüp yazıcıya istifleyin.



- c. Yazıcının ön kapağını açın.

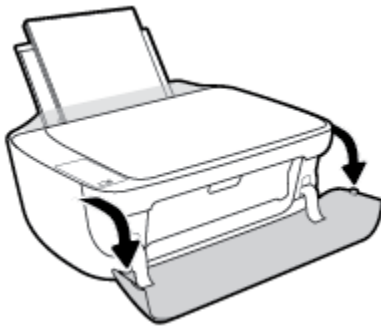

- d. Kartuş erişim kapağını açın.

- e. Taşıyıcı yazıcının orta kısmında ise, sağa kaydırın.

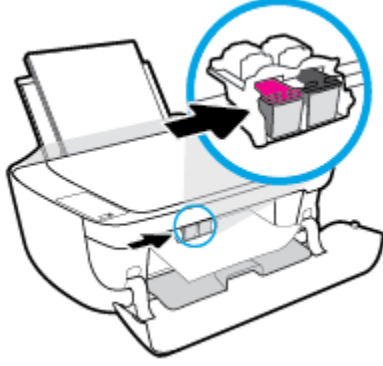

- f. Sıkışan kağıdı çıkarın.



- g. Kartuş erişim kapağını kapatın, sonra da ön kapağı kapatın.

- h. Çıkış tepsisini ve tepsi uzantısını dışarı doğru çekin.



3. Yazıcıyı açmak için **Güç** (⏻) düğmesine basın.

### Kağıt sıkışmasını yazıcının içinden gidermek için

1. Sıkışmayı otomatik olarak gidermeyi denemek için **İptal** düğmesine (✗) basın. İşe yaramazsa, aşağıdaki adımları gerçekleştirerek sıkışmayı el ile giderin.
2. Yazıcıyı kapatmak için **Güç** (⏻) düğmesine basın.

3. Yazıcıyı çevirin, yazıcının alt kısmındaki temizlik kapağını bulun, sonra da üzerindeki mandalların ikisini de çekip temizlik kapağını açın.

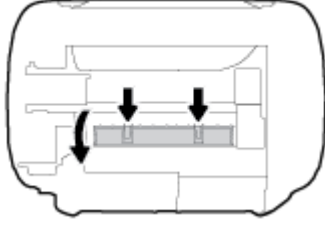

4. Sıkışan kağıdı çıkarın.

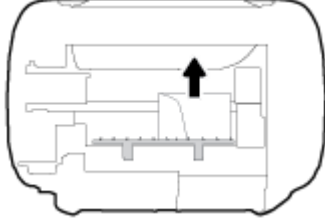

5. Temizlik kapağını kapatın. Her iki mandal da yerine oturana kadar kapağı nazikçe yazıcıya doğru itin.

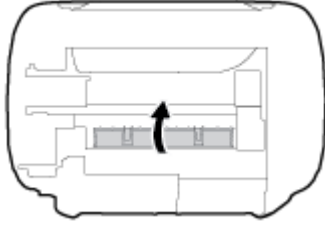

6. Yazıcıyı çevirin, sonra da **Güç** düğmesine (⏻) basarak yazıcıyı açın.

## Taşıyıcı sıkışmasını giderme

[Bir taşıyıcı sıkışmasını gidereyin.](#)

Bir HP çevrimiçi sorun giderme sihirbazı kullanma

Taşıyıcıyı engelleyen bir şey varsa veya kolayca hareket edemiyorsa, adım adım yönergeleri izleyin.

 **NOT:** HP çevrimiçi sorun giderme sihirbazı tüm dillerde bulunmayabilir.

## Taşıyıcı sıkışmalarını giderme yönelik genel Yardım yönergelerini okuyun

- ▲ Taşıyıcıyı engelleyen kağıt gibi tüm nesnelere çıkartın.

 **NOT:** Sıkışan kağıdı çıkarmak için herhangi bir alet veya başka aygıtlar kullanmayın. Sıkışan kağıdı yazıcının içinden çıkarırken her zaman dikkatli olun.

## Kağıt sıkışmalarını nasıl önleyebileceğinizi öğrenin

Kağıt sıkışmasını önlemek için bu yönergeleri izleyin.

- Giriş tepsisini kapasitesinin üzerinde doldurmayın.
- Çıkış tepsisindeki yazdırılmış kağıtları sık sık kaldırın.
- Giriş tepsisine yüklenen kağıdın yatay konumda düz olarak durduğundan ve kenarlarının kıvrılmış ya da buruşmuş olmadığından emin olun.
- Farklı kağıt türleri ve kağıt boyutlarını giriş tepsisinde birlikte kullanmayın; giriş tepsisindeki tüm kağıt destesi aynı tür ve boyutta olmalıdır.
- Giriş tepsisindeki kağıt genişliği kılavuzunu tüm kağıtlara tam olarak yaslanacak şekilde ayarlayın. Kağıt genişliği kılavuzunun giriş tepsisindeki kağıtları kıvrımamasına dikkat edin.
- Kağıdı giriş tepsisinde aşağı doğru fazla zorlamayın.
- Yazdırma işlemi sırasında kağıt eklemeyin. Yazıcıda kağıt bitmek üzereyse, kağıt eklemeyen önce kağıt bitti mesajının belirmesini bekleyin.

## Kağıt besleme ile ilgili sorunları çözme

Ne tür bir sorun yaşıyorsunuz?

- **Kağıt giriş tepsisinden çekilmiyor**
  - Giriş tepsisine kağıt yüklü olduğundan emin olun. Daha fazla bilgi için, bkz. [Ortam yükleme, sayfa 15](#).
  - Giriş tepsisindeki kağıt genişliği kılavuzunu tüm kağıtlara tam olarak yaslanacak şekilde ayarlayın. Kağıt genişliği kılavuzunun giriş tepsisindeki kağıtları kıvrımamasına dikkat edin.
  - Giriş tepsisindeki kağıt kıvrılmış olmamalıdır. Kıvrılmış kağıdı ters yönde hafifçe bükerek düzeltin.
- **Sayfalar eğiliyor**
  - Kağıdın giriş tepsisinin en sağ kenarına yüklendiğinden ve kağıt genişliği kılavuzunun kağıdının sol tarafına dayandığından emin olun.
  - Yazıcıya, yalnızca yazdırmadığı zamanlarda kağıt yükleyin.
- **Birden fazla kağıt alınıyor**
  - Giriş tepsisindeki kağıt genişliği kılavuzunu tüm kağıtlara tam olarak yaslanacak şekilde ayarlayın. Kağıt genişliği kılavuzunun giriş tepsisindeki kağıtları kıvrımamasına dikkat edin.
  - Giriş tepsisine aşırı miktarda kağıt yüklenmediğinden emin olun.
  - Yüklü kağıt destesinde birbirine yapışmış sayfa olmadığından emin olun.
  - En iyi performans ve verimlilik için HP kağıtları kullanın.

# Mürekkep kartuşu sorunları

## Mürekkep kartuşu sorunu olup olmadığını belirleme

Bir mürekkep kartuşunda sorun olup olmadığını belirlemek için, **Mürekkep Uyarısı** ışığının ve ilgili **Mürekkep Düzeyi** simgesinin durumunu kontrol edin. Daha fazla bilgi için, bkz. [Kontrol paneli ışıkları ve erken simgeleri durumu, sayfa 7](#).

Yazıcı yazılımından, kartuşlardan en az birinde sorun olduğuna dair bir mürekkep kartuşu sorunu iletisi alırsanız, bir kartuşta sorun olup olmadığını belirlemek için aşağıdakileri yapın.

1. Siyah kartuşu çıkarın ve ardından kartuş erişim kapağını kapatın.
  - Üç renkli kartuş için **Mürekkep Düzeyi** simgesi yanıp sönüyorsa, üç renkli kartuşta bir sorun vardır.
  - Üç renkli kartuş için **Mürekkep Düzeyi** simgesi yanıp sönüyorsa, üç renkli kartuşta bir sorun yoktur.
2. Siyah kartuşu yazıcıya geri takın, üç renkli kartuşu çıkarın, sonra da kartuş erişim kapağını kapatın.
  - Siyah kartuş için **Mürekkep Düzeyi** simgesi yanıp sönüyorsa, siyah kartuşta bir sorun vardır.
  - Siyah kartuş için **Mürekkep Düzeyi** simgesi yanıp sönüyorsa, siyah kartuşta bir sorun yoktur.

## Mürekkep kartuşu sorunlarını düzeltme

Kartuş takıldıktan sonra bir hata oluşursa veya kartuş sorunu olduğunu bildiren bir ileti belirirse, mürekkep kartuşlarını çıkarmayı, plastik bantın koruyucu parçasının her bir mürekkep kartuşundan çıkarıldığını doğrulamayı, sonra da mürekkep kartuşunu yeniden takmayı deneyin. Bu işe yaramazsa kartuş temas yerlerini temizleyin. Sorun yine de çözülmezse, mürekkep kartuşlarını değiştirin. Mürekkep kartuşunu değiştirmeye ilgili bilgi için bkz. [Mürekkep kartuşlarını değiştirme, sayfa 60](#).

### Kartuş temas noktalarını temizlemek için

**⚠ DİKKAT:** Temizleme işlemi yalnızca birkaç dakika alır. Mürekkep kartuşlarının yazıcıya en kısa zamanda yeniden takıldığından emin olun. Mürekkep kartuşlarını yazıcı dışında 30 dakikadan uzun süre bırakmanız önerilmez. Bu, yazıcı kafasına veya mürekkep kartuşlarına zarar verebilir.

1. Gücün açık olduğundan emin olun.
2. Çıkış tepsi uzantısını kapatın, sonra da çıkış tepsisini saat yönünden döndürüp yazıcıya istifleyin.



3. Yazıcının ön kapağını açın.

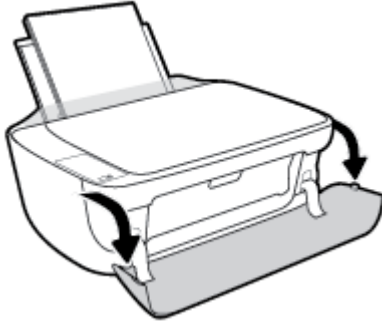

4. Yazıcı erişim kapağını açın ve taşıyıcının yazıcının ortasına doğru hareket etmesini bekleyin.

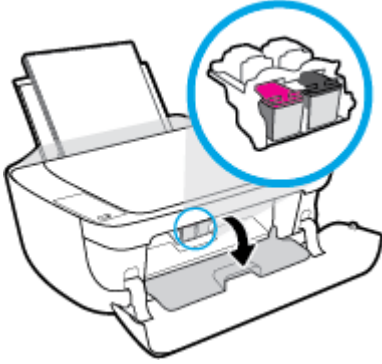

5. Hata mesajında belirtilen mürekkep kartuşunu çıkarın.

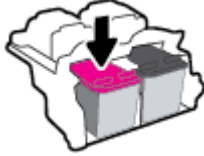

6. Kartuş temas noktalarını ve yazıcı temas noktalarını temizleyin.

- a. Altı yukarı bakacak şekilde mürekkep kartuşunu yanlarından tutun ve elektrik temas noktalarını bulun.

Elektrikli temas noktaları, mürekkep kartuşu üzerindeki küçük altın renkli noktaldır.

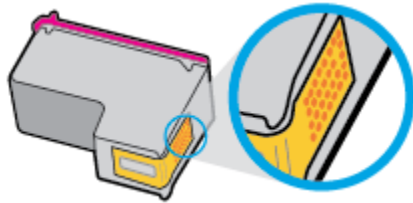

- b. Temas noktalarını yalnızca kuru, yumuşak ve tüy bırakmayan bir bezle silin.

**⚠ DİKKAT:** Yalnızca temas noktalarını sildiğinizden emin olun ve mürekkep kartuşunun başka bir yerine mürekkep veya tortu bulaştırmayın.

- c. Yazıcının içindeki kartuş temas noktalarını bulun.

Yazıcı temas noktaları, mürekkep kartuşundaki temas noktalarını karşılayacak şekilde konumlandırılmış altın renkli kabartılardır.

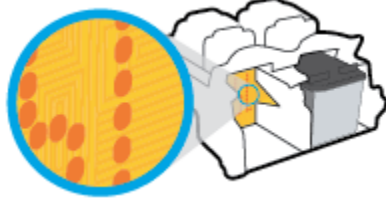

- d. Temas noktalarını silmek için kuru ve tüy bırakmayan bir bez kullanın.

7. Mürekkep kartuşunu yeniden takın.

8. Kartuş erişim kapağını kapatın, sonra da ön kapağı kapatın.

9. Hata iletisinin kaybolup olmadığına bakın. Hata iletisi almaya devam ediyorsanız yazıcıyı kapatıp açın.



**NOT:** Soruna bir mürekkep kartuşu yol açıyorsa, o kartuşu çıkarıp yazıcıyı tek bir mürekkep kartuşu ile tek kartuş modunda çalıştırabilirsiniz.

## Mürekkep kartuşu uyumsuzluk sorunlarını düzeltme

Mürekkep kartuşu yazıcınızla uyumlu değil. HP Anında Mürekkep programına kayıtlı olmayan bir yazıcıya HP Anında Mürekkep kartuşu takarsanız bu hata yaşanabilir. HP Anında Mürekkep kartuşu daha önce HP Anında Mürekkep programına kayıtlı başka bir yazıcıda kullanıldıysa da yaşanabilir.

# Yazdırma sorunları

Ne yapmak istiyorsunuz?

## Yazdırılmayan sayfa (yazdırılmıyor) sorununu düzeltme

<a href="#">HP Print and Scan Doctor</a>	HP Print and Scan Doctor, sorunu otomatik olarak tanılayarak çözen bir yardımcı programdır. <b>NOT:</b> Bu yardımcı program yalnızca Windows işletim sistemi için sunulmaktadır.
<a href="#">Yazdırma işlerinin yazdırılmaması sorunlarını giderin.</a>	Bir HP çevrimiçi sorun giderme sihirbazı kullanma Yazıcı yanıt vermiyor veya yazdırmıyorsa adım adım yönergeleri edinin.



**NOT:** HP Print and Scan Doctor ve HP çevrimiçi sorun giderme sihirbazları tüm dillerde mevcut olmayabilir.

## Giderilemeyen yazdırma sorunları için Yardım'daki genel yönergeleri okuyun

### Yazdırma sorunlarını çözmek için (Windows)

Yazıcının açık ve giriş tepsisinde kağıt olduğundan emin olun. Yine de yazdıramıyorsanız, aşağıdakileri sırayla deneyin:

1. yazıcı yazılımı üzerinden hata mesajını kontrol edin ve ekran yönergelerini izleyerek bunları çözün.
2. Bilgisayarınız yazıcıya bir USB kablosu ile bağlıysa, USB kablosunu çıkarıp yeniden takın. Bilgisayarınız yazıcıya kablosuz bağlıysa, bağlantının çalıştığından emin olun.
3. Yazıcının duraklatılmadığını veya çevrimdışı olmadığını doğrulayın.

### Yazıcının duraklatılmadığını veya çevrimdışı olmadığını doğrulamak için

- a. İşletim sisteminize bağlı olarak aşağıdakilerden birini yapın:
    - **Windows 8.1 ve Windows 8:** Ekranın sağ üst köşesine gelerek veya dokunarak Düğmeler çubuğunu açın, **Ayarlar** simgesini tıklayın, **Denetim Masası**'na tıklayın veya dokunun, sonra da **Aygıtları ve yazıcıları görüntüle**'ye dokunun.
    - **Windows 7:** Windows **Başlat** menüsünde **Aygıtlar ve Yazıcılar**'a tıklayın.
    - **Windows Vista:** Windows **Başlat** menüsünden **Denetim Masası**'na, sonra da **Yazıcılar**'a tıklayın.
    - **Windows XP:** Windows **Başlat** menüsünden **Denetim Masası**'na, sonra da **Yazıcı ve Fakslar**'a tıklayın.
  - b. Yazdırma kuyruğunu açmak için, yazıcınızın simgesini çift tıklayın ya da **Yazdırılana bak**'ı seçin.
  - c. **Yazıcı** menüsünde **Yazdırmayı Duraklat** veya **Yazıcıyı Çevrimdışı Kullan** öğelerinin yanlarında onay işaretleri olmadığından emin olun.
  - d. Değişiklikler yaptıysanız yeniden yazdırmayı deneyin.
4. Yazıcının varsayılan yazıcı olarak ayarlandığını doğrulayın.



### Yazıcının varsayılan yazıcı olarak ayarlandığını doğrulamak için

- a. İşletim sisteminize bağlı olarak aşağıdakilerden birini yapın:
    - **Windows 8.1 ve Windows 8:** Ekranın sağ üst köşesine gelerek veya dokunarak Düğmeler çubuğunu açın, **Ayarlar** simgesini tıklatın, **Denetim Masası**'na tıklatın veya dokunun, sonra da **Aygıtları ve yazıcıları görüntüle**'ye dokunun.
    - **Windows 7:** Windows **Başlat** menüsünde **Aygıtlar ve Yazıcılar**'a tıklayın.
    - **Windows Vista:** Windows **Başlat** menüsünden **Denetim Masası**'na, sonra da **Yazıcılar**'a tıklayın.
    - **Windows XP:** Windows **Başlat** menüsünden **Denetim Masası**'na, sonra da **Yazıcı ve Fakslar**'a tıklayın.
  - b. Doğru yazıcının varsayılan yazıcı olarak ayarlandığından emin olun.

Varsayılan yazıcının yanında siyah veya yeşil bir daire içinde onay işareti bulunur.
  - c. Yanlış yazıcı varsayılan yazıcı olarak ayarlanmışsa, doğru yazıcıyı sağ tıklayıp **Varsayılan Yazıcı Olarak Ayarla**'yı seçin.
  - d. Yazıcınızı tekrar kullanmayı deneyin.
5. Yazdırma biriktiricisini yeniden başlatın.

### Yazdırma biriktiricisini yeniden başlatmak için

- a. İşletim sisteminize bağlı olarak aşağıdakilerden birini yapın:

#### Windows 8.1 ve Windows 8

- i. Ekranın sağ üst köşesine gelerek veya dokunarak Tılsımlar çubuğunu açın, sonra da **Ayarlar** simgesine tıklayın.
- ii. **Denetim Masası**'na tıklayın veya dokunun, sonra da **Sistem ve Güvenlik**'e tıklayın veya dokunun.
- iii. **Yönetici Araçları**'na tıklayın veya dokunun, sonra da **Hizmetler**'e tıklayın veya dokunun.
- iv. **Yazdırma Biriktiricisi**'ne sağ tıklayın veya dokunun, sonra da **Özellikler**'e tıklayın.
- v. **Başlatma türü**'nün yanındaki **Genel** sekmesinde **Otomatik** öğesinin seçildiğinden emin olun.
- vi. Hizmet zaten çalışmıyorsa **Hizmet durumu** altında, **Başlat**'a ve ardından **Tamam**'a tıklayın veya dokunun.

#### Windows 7

- i. Windows **Başlat** menüsünden **Denetim Masası** ve **Sistem ve Güvenlik**'i, sonra da **Yönetimsel Araçlar**'ı tıklatın.
- ii. **Hizmetler**'i çift tıklatın.
- iii. **Yazdırma Biriktiricisi**'ni sağ tıklatın, ardından **Özellikler**'i tıklatın.
- iv. **Başlatma türü**'nün yanındaki **Genel** sekmesinde **Otomatik** öğesinin seçildiğinden emin olun.
- v. Hizmet zaten çalışmıyorsa **Hizmet durumu** altında, **Başlat**'ı ve ardından **Tamam**'ı tıklatın.

## Windows Vista

- i. Windows **Başlat** menüsünden **Denetim Masası**'nı, **Sistem ve Bakım**'ı, **Yönetimsel Araçlar**'ı tıklatın.
- ii. **Hizmetler**'i çift tıklatın.
- iii. **Yazdırma Biriktiricisi hizmeti**'ni sağ tıklatın, ardından **Özellikler**'i tıklatın.
- iv. **Başlatma türü**'nün yanındaki **Genel** sekmesinde **Otomatik** öğesinin seçildiğinden emin olun.
- v. Hizmet zaten çalışmıyorsa **Hizmet durumu** altında, **Başlat**'ı ve ardından **Tamam**'ı tıklatın.

## Windows XP

- i. Windows **Başlat** menüsünden **Bilgisayarım**'ı tıklatın.
  - ii. **Yönet**'i ve ardından **Hizmetler ve Uygulamalar**'ı tıklatın.
  - iii. **Hizmetler**'i çift tıklatın ve ardından **Yazdırma Biriktiricisi**'ni seçin.
  - iv. **Yazdırma Biriktiricisi**'ni sağ tıklatın ve ardından hizmeti yeniden başlatmak üzere **Yeniden Başlat**'ı tıklatın.
- b. Doğru yazıcının varsayılan yazıcı olarak ayarlandığından emin olun.  
Varsayılan yazıcının yanında siyah veya yeşil bir daire içinde onay işareti bulunur.
- c. Yanlış yazıcı varsayılan yazıcı olarak ayarlanmışsa, doğru yazıcıyı sağ tıklayıp **Varsayılan Yazıcı Olarak Ayarla**'yı seçin.
- d. Yazıcınızı tekrar kullanmayı deneyin.
6. Bilgisayarı yeniden başlatın.
7. Yazdırma kuyruğunu temizleyin.

## Yazdırma kuyruğunu temizlemek için

- a. İşletim sisteminize bağlı olarak aşağıdakilerden birini yapın:
  - **Windows 8.1 ve Windows 8:** Ekranın sağ üst köşesine gelerek veya dokunarak **Düğmeler çubuğu**nu açın, **Ayarlar** simgesini tıklatın, **Denetim Masası**'na tıklatın veya dokunun, sonra da **Aygıtları ve yazıcıları görüntüle**'ye dokunun.
  - **Windows 7:** Windows **Başlat** menüsünde **Aygıtlar ve Yazıcılar**'a tıklayın.
  - **Windows Vista:** Windows **Başlat** menüsünden **Denetim Masası**'na, sonra da **Yazıcılar**'a tıklayın.
  - **Windows XP:** Windows **Başlat** menüsünden **Denetim Masası**'na, sonra da **Yazıcı ve Fakslar**'a tıklayın.
- b. Yazdırma kuyruğunu açmak için yazıcınızın simgesini çift tıklatın.
- c. **Yazıcı** menüsünden **Tüm belgeleri iptal et**'i veya **Yazdırılacak Belgeleri Temizle**'yi tıklatın, sonra da **Evet**'i tıklayıp onaylayın.

- d. Kuyrukta halen belge varsa bilgisayarı yeniden başlatıp yeniden yazdırmayı deneyin.
- e. Temiz olduğundan emin olmak için yazdırma kuyruğunu kontrol edin ve yeniden yazdırmayı deneyin.

### Yazdırma sorunlarını çözmek için (OS X)

1. Hata mesajlarını kontrol edin ve çözün.
2. USB kablosunu çıkarıp yeniden takın.
3. Ürünün duraklatılmadığını veya çevrimdışı olmadığını doğrulayın.

### Ürünün duraklatılmadığını veya çevrimdışı olmadığını doğrulamak için

- a. **System Preferences**'da (Sistem Tercihleri), **Print & Fax**'a (Yazdırma ve Faks) tıklayın.
- b. **Open Print Queue** (Yazdırma Kuyruğunu Aç) düğmesine tıklayın.
- c. Bir yazdırma işini seçmek için tıklayın.

Yazdırma işini yönetmek için şu düğmeleri kullanın:

- **Delete** (Sil): Seçilen yazdırma işini iptal edin.
- **Hold** (Beklet): Seçili yazdırma işini duraklatın.
- **Resume** (Sürdür): Duraklatılan bir yazdırma işini sürdürün.
- **Pause Printer** (Yazıcıyı Duraklat): Yazdırma kuyruğundaki tüm yazdırma işlerini duraklatır.

- d. Değişiklikler yaptıysanız yeniden yazdırmayı deneyin.

4. Bilgisayarı yeniden başlatın.

## Baskı kalitesi sorunlarını düzeltme

[Birçok baskı kalitesini sorununu çözmeye yönelik adım adım yönergeler.](#)

Baskı kalitesi sorunlarını çevrimiçi giderme

## Baskı kalitesi sorunlarını gidermek için Yardım'daki genel yönergeleri okuyun



**NOT:** Kartuşların kurumasını önlemek için, yazıcıyı daima **Güç** düğmesini kullanarak kapatın ve **Güç** düğmesi ışığının sönmelerini bekleyin.

### Baskı kalitesini geliştirmek için (Windows)

1. Orijinal HP mürekkep kartuşları kullandığınızdan emin olun.
2. Yazıcı yazılımını kontrol ederek **Ortam** açılır listesinden uygun kağıt türünü ve **Kalite Ayarları** açılır listesinden doğru baskı kalitesini seçtiğinizden emin olun.

yazıcı yazılımı içinde **Print & Scan (Yazdırma ve Tarama)** seçeneğini tıklatın, sonra da **Tercihleri Ayarla**'yı tıklatarak yazdırma özelliklerine erişin.

3. Mürekkep kartuşlarında mürekkebin azalıp azalmadığını belirlemek için tahmini mürekkep düzeylerini kontrol edin.

Daha fazla bilgi için, bkz. [Tahmini mürekkep düzeylerini kontrol etme, sayfa 58](#). Mürekkep kartuşlarında mürekkep azsa değiştirmeyi düşünün.

4. Kağıt türünü kontrol edin.

En iyi baskı kalitesi için, yüksek kalitede HP kağıt veya ColorLok® standardına uygun kağıtlar kullanın. Daha fazla bilgi için, bkz. [Kağıtla ilgili temel bilgiler, sayfa 21](#).

Yazdırma için kullandığınız kağıdın her zaman düz olmasına dikkat edin. Resimleri yazdırırken en iyi sonuçları almak için, HP Gelişmiş Fotoğraf Kağıdı kullanın.

Özel kağıdı düz bir yüzey üzerinde, ağzı kapatılabilir plastik bir torba içinde, orijinal ambalajında, serin ve kuru bir yerde saklayın. Yazdırmaya hazır olduğunuzda yalnızca hemen kullanacağınız kağıdı çıkarın. Yazdırmayı bitirdiğinizde, kullanılmayan fotoğraf kağıdı varsa plastik torbasına geri koyun. Bu, fotoğraf kağıdının kıvrılmasını önler.

5. Mürekkep kartuşlarını hizalayın.

#### Mürekkep kartuşlarını hizalamak için

- a. Giriş tepsisine Letter veya A4 kullanılmamış düz beyaz kağıt yükleyin.
- b. yazıcı yazılımı iletişim kutusunu açın. Daha fazla bilgi için, bkz. [HP yazıcı yazılımını açma \(Windows\), sayfa 24](#).
- c. yazıcı yazılımı içinde **Print & Scan (Yazdırma ve Tarama)** seçeneğini tıklatın, sonra da **Yazıcınızın Bakımı**'ni tıklatarak yazıcı araç kutusuna erişin.  
Yazıcı araç kutusu belirir.
- d. **Aygıt Hizmetleri** sekmesinde **Mürekkep Kartuşlarını Hizala**'yı tıklatın.  
Yazıcı bir hizalama sayfası yazdırır.
- e. Ekrandaki yönergeleri izleyerek kartuş hizalama sayfasını yazdırılacak yüzü aşağı bakacak vaziyette tarayıcı camına yerleştirin, sonra da **Tara**'yı tıklayarak hizalama sayfasını tarayın.  
Yazıcı, mürekkep kartuşlarını hizalar. Kartuş hizalama sayfasını geri dönüştürün veya atın.

6. Mürekkep kartuşlarında mürekkep azsa bir tanılama sayfası yazdırın.

#### Tanılama sayfası yazdırmak için

- a. Giriş tepsisine Letter veya A4 kullanılmamış düz beyaz kağıt yükleyin.
- b. yazıcı yazılımı iletişim kutusunu açın. Daha fazla bilgi için, bkz. [HP yazıcı yazılımını açma \(Windows\), sayfa 24](#).
- c. yazıcı yazılımı içinde **Print & Scan (Yazdırma ve Tarama)** seçeneğini tıklatın, sonra da **Yazıcınızın Bakımı**'ni tıklatarak yazıcı araç kutusuna erişin.
- d. Bir tanılama sayfası yazdırmak için **Aygıt Raporları** sekmesinde **Tanılama Bilgilerini Yazdır**'i tıklatın.

- e. Tanılama sayfasındaki mavi, macenta, sarı ve siyah kutuları inceleyin.

## Print Quality Diagnostic

1. If the tests are okay and should not cause print quality problems, do a general test.

2. Check media and settings.

PHOTOS: Use best media and photo media.  
TEXT: Use best media and plain paper.

3. Check the color (check) boxes.

CLAIM CONTAINER: Run CLEAN PRINTER if streaked, missing, or uneven color blocks, or lines across the block.  
On the printer, Press SETUP, PRINTER MAINTENANCE, Run CLEAN CARTRIDGES or ALIGN PRINTER.

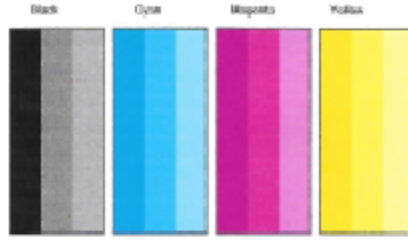

4. Check the lines and box halves.

ALIGN PRINTER: Run this test.  
On the printer, Press SETUP, PRINTER MAINTENANCE, Run ALIGN PRINTER.



5. If the images above look okay, the printer appears to be working. For more help, go to [hp.com/support](http://hp.com/support).

7. Tanılama sayfasında renkli ve siyah kutularda çizikler veya boş kısımlar görünüyorsa, mürekkep kartuşlarını temizleyin.

### Mürekkep kartuşlarını temizlemek için

- Giriş tepsisine Letter veya A4 kullanılmamış düz beyaz kağıt yükleyin.
- yazıcı yazılımı iletişim kutusunu açın. Daha fazla bilgi için, bkz. [HP yazıcı yazılımını açma \(Windows\)](#), [sayfa 24](#).
- yazıcı yazılımı içinde **Print & Scan (Yazdırma ve Tarama)** seçeneğini tıklatın, sonra da **Yazıcınızın Bakımı**'ni tıklararak **Yazıcı Araç Kutusu**'na erişin.
- Aygıt Hizmetleri** sekmesinde **Mürekkep Kartuşlarını Temizle**'yi tıklatın. Ekrandaki yönergeleri izleyin.

### Baskı kalitesini geliştirmek için (OS X)

- Orijinal HP kartuş kullandığınızdan emin olun.
- Print** (Yazdır) iletişim kutusunda uygun kağıt türünü ve baskı kalitesini seçtiğinizden emin olun.
- Kartuşlarda mürekkebin azalıp azalmadığını belirlemek için tahmini mürekkep düzeylerini kontrol edin. Mürekkepleri azaldıysa, yazıcı kartuşlarını değiştirmeyi düşünün.

4. Kağıt türünü kontrol edin.

En iyi baskı kalitesi için, yüksek kalitede HP kağıt veya ColorLok® standardına uygun kağıtlar kullanın. Daha fazla bilgi için, bkz. [Kağıtla ilgili temel bilgiler, sayfa 21](#).

Yazdırma için kullandığınız kağıdın her zaman düz olmasına dikkat edin. Resimleri yazdırırken en iyi sonuçları almak için, HP Gelişmiş Fotoğraf Kağıdı kullanın.

Özel kağıdı düz bir yüzey üzerinde, ağzı kapatılabilir plastik bir torba içinde, orijinal ambalajında, serin ve kuru bir yerde saklayın. Yazdırmaya hazır olduğunuzda yalnızca hemen kullanacağınız kağıdı çıkarın. Yazdırmayı bitirdiğinizde, kullanılmayan fotoğraf kağıdı varsa plastik torbasına geri koyun. Bu, fotoğraf kağıdının kıvrılmasını önler.

5. Yazıcı kartuşlarını hizalayın.

**Yazdırma kartuşlarını yazılımdan hizalamak için**

- Kağıt tepsinine Letter veya A4 boyutunda düz beyaz kağıt yerleştirin.
- HP Utility (HP Yardımcı Programı) ögesini açın.



**NOT:** HP Utility (HP Yardımcı Programı) simgesi, sabit diskin en üst düzeyinde bulunan **Applications** (Uygulamalar) klasöründeki **Hewlett-Packard** klasöründe yer alır.

- Pencerenin solundaki aygıt listesinden HP DeskJet 3630 series ögesini seçin.
- Align**'a (Hizala) tıklayın.
- Align**'a (Hizala) tıklayın ve ekrandaki yönergeleri izleyin.
- All Settings**'e (Tüm Ayarlar) tıklayarak **Bilgi ve Destek** bölmesine dönün.

6. Sınama sayfası yazdırın.

**Sınama sayfası yazdırmak için**

- Kağıt tepsinine Letter veya A4 boyutunda düz beyaz kağıt yerleştirin.
- HP Utility (HP Yardımcı Programı) ögesini açın.



**NOT:** HP Utility (HP Yardımcı Programı) simgesi, sabit diskin en üst düzeyinde bulunan **Applications** (Uygulamalar) klasöründeki **Hewlett-Packard** klasöründe yer alır.

- Pencerenin solundaki aygıt listesinden HP DeskJet 3630 series ögesini seçin.
- Test Page**'e (Sınama Sayfası) tıklayın.
- Print Test Page** (Sınama Sayfası Yazdır) düğmesine tıklayın ve ekrandaki yönergeleri izleyin.

Sınama sayfasına bakıp metinlerde çentikli çizgiler veya metin ve renkli kutularda düzensiz çizgiler olup olmadığını kontrol edin. Çentikli çizgiler veya düzensiz çizgiler görüyorsanız ya da kutuların kimi kısımlarında mürekkep yoksa, kartuşları otomatik olarak temizleyin.

7. Tanılama sayfasında metin veya renkli kutularda düzensiz çizgiler veya boş kısımlar görünüyorsa, yazdırma kartuşlarını otomatik olarak temizleyin.

### Yazıcı kafasını otomatik olarak temizlemek için

- a. Kağıt tepsisine Letter veya A4 boyutunda düz beyaz kağıt yerleştirin.
- b. HP Utility (HP Yardımcı Programı) ögesini açın.



**NOT:** HP Utility (HP Yardımcı Programı) simgesi, sabit diskin en üst düzeyinde bulunan **Applications** (Uygulamalar) klasöründeki **Hewlett-Packard** klasöründe yer alır.

- c. Pencerenin solundaki aygıt listesinden HP DeskJet 3630 series ögesini seçin.
- d. **Clean Printheads**'e (Yazıcı Kafalarını Temizle) tıklayın.
- e. **Clean**'e (Temizle) tıklayıp ekrandaki yönergeleri izleyin.



**DİKKAT:** Yazıcı kafasını sadece gerektiğinde temizleyin. Gereksiz yere yapılan temizlik mürekkep israfına ve yazıcı kafasının ömrünün kısılmasına yol açacaktır.



**NOT:** Temizliği tamamladıktan sonra baskı kalitesi halen düşükse, yazıcıyı hizalamayı deneyin. Baskı kalitesi sorunları, temizleme ve hizalama sonrasında da sürerse, HP desteğine başvurun.

- f. **All Settings**'e (Tüm Ayarlar) tıklayarak **Bilgi ve Destek** bölümüne dönün.

## Kopyalama sorunları

[Kopyalama sorunlarını giderin.](#)

Bir HP çevrimiçi sorun giderme sihirbazı kullanma

Yazıcı kopya oluşturmuyorsa veya çıktıların kalitesi düşükse, adım adım yönergeleri edinin.



**NOT:** HP çevrimiçi sorun giderme sihirbazı tüm dillerde bulunmayabilir.

[Kopyalama ve tarama başarısı için ipuçları, sayfa 55](#)



## Tarama sorunları

<a href="#">HP Print and Scan Doctor</a>	HP Print and Scan Doctor, sorunu otomatik olarak tanılayarak çözen bir yardımcı programdır. <b>NOT:</b> Bu yardımcı program yalnızca Windows işletim sistemi için sunulmaktadır.
<a href="#">Tarama sorunlarını çözme</a>	Bir HP çevrimiçi sorun giderme sihirbazı kullanma Tarama yapamıyorsanız veya taramaların kalitesi düşükse, adım adım yönergeleri edinin.



**NOT:** HP Print and Scan Doctor ve HP çevrimiçi sorun giderme sihirbazları tüm dillerde mevcut olmayabilir.

[Kopyalama ve tarama başarısı için ipuçları, sayfa 55](#)

## Ağ ve bağlantı sorunları

Ne yapmak istiyorsunuz?

### Kablosuz bağlantıyı düzeltme



Aşağıdaki sorun giderme seçeneklerinden birini seçin.

<a href="#">HP Print and Scan Doctor</a>	HP Print and Scan Doctor, sorunu otomatik olarak tanılayarak çözen bir yardımcı programdır. <b>NOT:</b> Bu yardımcı program yalnızca Windows işletim sistemi için sunulmaktadır.
Bir HP çevrimiçi sorun giderme sihirbazı kullanma	<ul style="list-style-type: none"><li>Yazıcınız ister hiç bağlanmamış isterse bağlanmış ve uzun süredir çalışıyor olsun, <a href="#">kablosuz sorunlarınızı giderin</a>.</li><li>Bilgisayarınızın yazıcıya bağlanmasını engellediğinden şüpheleniyorsanız <a href="#">güvenlik duvarı veya virüsten koruma yazılımı sorununu giderin</a>.</li></ul>



**NOT:** HP Print and Scan Doctor ve HP çevrimiçi sorun giderme sihirbazları tüm dillerde mevcut olmayabilir.

### Kablosuz sorunlarını giderme konusunda Yardım'daki genel yönergeleri okuyun

- ▲ **Kablosuz** düğmesi (() ile **Bilgiler** düğmesine (() aynı anda basarak kablosuz ağ sınaması raporunu ve ağ yapılandırma sayfasını yazdırın.

### Kablosuz bağlantıya yönelik ağ ayarlarını bulma

Aşağıdaki sorun giderme seçeneklerinden birini seçin.

<a href="#">HP Print and Scan Doctor</a>	HP Print and Scan Doctor, size ağ adını (SSID) ve parolasını (ağ anahtarı) söyleyebilecek bir yardımcı programdır. <b>NOT:</b> Bu yardımcı program yalnızca Windows işletim sistemi için sunulmaktadır.
<a href="#">Bir HP çevrimiçi sorun giderme sihirbazı kullanma</a>	Ağ adınızı (SSID) ve kablosuz parolasını nasıl bulabileceğinizi öğrenin.



**NOT:** HP Print and Scan Doctor ve HP çevrimiçi sorun giderme sihirbazları tüm dillerde mevcut olmayabilir.

### Wi-Fi Direct bağlantısını düzeltme

<a href="#">Bir HP çevrimiçi sorun giderme sihirbazı kullanma</a>	Wi-Fi Direct sorununuzu giderin veya Wi-Fi Direct'nu nasıl yapılandıracağınızı öğrenin.
---	---



**NOT:** HP çevrimiçi sorun giderme sihirbazı tüm dillerde bulunmayabilir.

## Wi-Fi Direct sorunlarını giderme konusunda Yardım'daki genel yönergeleri okuyun

1. Yazıcı kontrol panelindeki **Wi-Fi Direct** ışığının yandığından emin olun. Işık kapalıysa, **Wi-Fi Direct** düğmesine () basarak açın.
2. Kablosuz bilgisayarınızdan veya mobil aygıtınızdan Wi-Fi bağlantısını açın, sonra da yazıcınızın Wi-Fi Direct adını aratıp bağlanın.
3. İstendiğinde Wi-Fi Direct parolasını girin.
4. Bir mobil aygıt kullanıyorsanız, uyumlu bir yazdırma uygulaması yüklediğinizden emin olun. Mobil yazdırma hakkında daha fazla bilgi için, [www.hp.com/global/us/en/eprint/mobile\\_printing\\_apps.html](http://www.hp.com/global/us/en/eprint/mobile_printing_apps.html) adresini ziyaret edin.

## USB bağlantısını kablosuzla dönüştürme

Aşağıdaki sorun giderme seçeneklerinden birini seçin.

<a href="#">HP Print and Scan Doctor</a>	HP Print and Scan Doctor, sorunu otomatik olarak tanıyarak çözen bir yardımcı programdır. <b>NOT:</b> Bu yardımcı program yalnızca Windows işletim sistemi için sunulmaktadır.
<a href="#">Bir HP çevrimiçi sorun giderme sihirbazı kullanma</a>	USB bağlantısını kablosuz veya Wi-Fi Direct olarak değiştirme



**NOT:** HP Print and Scan Doctor ve HP çevrimiçi sorun giderme sihirbazları tüm dillerde mevcut olmayabilir.

[USB bağlantısını kablosuz ağla değiştirme, sayfa 77](#)

## Yazıcı donanım sorunları

### Kartuş erişim kapağını kapatma

- Yazdırmaya başlamak için kartuş kapağı kapatılmalıdır.



### Yazıcı beklenmedik şekilde kapanıyor

- Elektrik olup olmadığını ve güç bağlantılarını kontrol edin.
- Yazıcıya ait güç kablosunun, çalışır durumdaki bir elektrik prizine sıkıca bağlı olduğundan emin olun.



**NOT:** Otomatik Kapanma etkinleşince, enerji kullanımını azaltmaya yardımcı olmak üzere, 2 saatlik işlemsizlik sonrasında yazıcı otomatik olarak kapanır. Daha fazla bilgi için, bkz. [Otomatik Kapanma , sayfa 27.](#)

### Yazıcı arızasını çözme

- Yazıcıyı kapatıp açın. Bu sorunu çözmezse, HP'ye başvurun.

## Kontrol paneli hata kodları

Yazıcı ekranındaki **Kopya sayısı** simgesi E harfi ile bir sayı arasında deęiřiyorsa, yazıcının hata durumunda olduđunu gösterir. E harfi ile rakam hata kodları olarak iřlev grr. rneđin, **Kopya sayısı** simgesi E harfi ile 4 rakamı arasında deęiřiyorsa, bu, kađıt sıkıřması olduđunu gösterir.

Hata kodunu ve ilgili zm đrenmek iin, [Kontrol paneli iřıkları ve erkan simgeleri durumu, sayfa 7](#) iinde **Kopya sayısı** simgeleri hakkındaki bilgilere bakın.

## HP destek

En son ürün güncelleştirmeleri ve destek bilgileri için, [HP DeskJet 3630 series destek web sitesini ziyaret edin \(www.hp.com/support\)](http://www.hp.com/support). HP çevrimiçi destek, yazıcınız konusunda yardımcı olacak çeşitli seçenekler sunar:



**Sürücüler ve İndirilenler:** Yazıcınızla birlikte kutu içinde gelen ürün kılavuzlarının ve belgelerinin yanı sıra yazılım sürücülerini ve güncelleştirmeleri indirin.



**HP destek forumları:** Yaygın sorulara ve sorunlara yanıtlar almak için HP Destek Forumları'nı ziyaret edin. Diğer HP müşterileri tarafından gönderilen soruları görebilir veya oturum açıp kendi soru ve yorumlarınızı gönderebilirsiniz.



**Sorun giderme:** Yazıcınızı tespit etmek ve önerilen çözümleri bulmak için HP çevrimiçi araçlarını kullanın.

## Bize Ulaşın

Bir sorunun çözümü için bir HP teknik destek temsilcisinden yardım almanız gerekiyorsa, [Desteğe Başvurun web sitesini](#) ziyaret edin. Garanti kapsamındaki müşteriler için aşağıdaki başvuru seçenekleri ücretsiz olarak sunulmaktadır (garanti kapsamı dışındaki müşteriler için HP aracı yardımlı destek ücret gerektirebilir):



HP destek temsilcisi ile çevrimiçi sohbet.



Bir HP destek temsilcisini arayın.

HP desteğe başvururken, aşağıdaki bilgileri hazır bulundurun:

- Ürün adı (Yazıcı üzerinde yer alır ve HP DeskJet 3630 benzeri bir şeydir)
- Ürün numarası (ön kapağın iç kısmında yer alır)

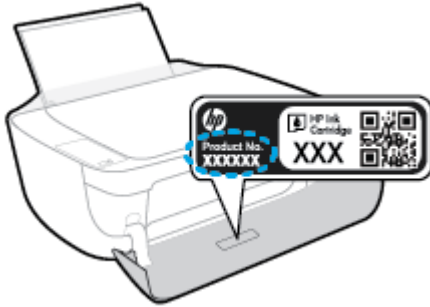

- Seri numarası (yazıcının arkasında veya altında bulunur)

## Yazıcıyı kaydettirme

Sadece birkaç dakikanızı ayırıp kaydettirerek daha hızlı hizmet, daha etkili destek ve ürün destek uyarılarından faydalanabilirsiniz. Yazılımı yüklerden yazıcıyı kaydettirmediyse, <http://www.register.hp.com> adresinden şimdi kaydettirebilirsiniz.

## Ek garanti seçenekleri

Ek ücret karşılığında HP DeskJet 3630 series için genişletilmiş hizmet planları vardır. [www.hp.com/support](http://www.hp.com/support) adresine gidin, ülkenizi/bölgenizi ve dilinizi seçin, ardından yazıcınıza yönelik uzatılmış garanti seçeneklerini inceleyin.





---

# A Teknik bilgiler

HP DeskJet 3630 series ürününüz için teknik özellikler ve uluslararası yasal düzenleme bilgileri bu bölümde verilmektedir.

Diğer belirtiler için, HP DeskJet 3630 series ile birlikte gelen basılı belgelere bakın.

Bu bölüm aşağıdaki konuları içermektedir:

- [Hewlett-Packard Company bildirimleri](#)
- [Belirtiler](#)
- [Çevresel ürün gözetim programı](#)
- [Yasal düzenleme bildirimleri](#)

## Hewlett-Packard Company bildirimleri

Bu belgede yer alan bilgiler önceden haber verilmeksizin deęiřtirilebilir.

Tüm hakları saklıdır. Telif hakları yasalarında izin verilen durumlar dışında, önceden Hewlett-Packard řirketinden yazılı izin alınmadan bu belgenin çoęaltılması, uyarlanması veya başka bir dile çevrilmesi yasaktır. HP ürün ve hizmetlerine ait yegane garantiler, bu ürün ve hizmetlerle birlikte sağlanan açık garanti bildirimlerinde sıralanmıştır. Bu belgede yer alan hiçbir ifade ek garanti oluşturacak şekilde yorumlanmamalıdır. HP, bu belgede olabilecek teknik hatalar ve yazım hataları veya eksikliklerinden dolayı sorumlu tutulamaz.

© Copyright 2018 HP Development Company, L.P.

Microsoft®, Windows®, Windows® XP, Windows Vista®, Windows® 7, Windows® 8 ve Windows® 8.1, Microsoft Corporation kuruluşunun ABD'de tescilli ticari markalarıdır.

# Belirtiler

HP DeskJet 3630 series ürünüyle ilgili teknik özellikler bu bölümde verilmiştir. Ürün özellikleri konusunda daha fazla bilgi için bkz. [www.hp.com/support](http://www.hp.com/support) adresindeki Product Data Sheet (Ürün Veri Sayfası).

## Sistem gereksinimleri

- Yazılım ve sistem gereksinimleri veya ileride çıkacak işletim sistemleri ve desteği hakkında bilgi için [www.hp.com/support](http://www.hp.com/support) adresindeki HP çevrimiçi destek web sitesini ziyaret edin.

## Çevresel belirtiler

- Önerilen çalışma sıcaklığı aralığı: 15°C ila 30°C (59°F ila 86°F)
- İzin verilen çalışma ısı aralığı: 5°C ila 40°C (41°F ila 104°F)
- Nem Oranı: %15 - %80 BN yoğunlaşmasız; 28°C maksimum çığ noktası
- Saklama sıcaklığı aralığı: -40°C ila 60°C (-40°F ila 140°F)
- Yüksek elektromanyetik alanların bulunması durumunda, HP DeskJet 3630 series ürününün çıktısında biraz bozulma olabilir
- HP, olası yüksek manyetik alanlardan kaynaklanan parazitleri en aza indirmek için 3 m uzunlukta ya da daha kısa USB kablosu kullanılmasını önerir.

## giriş tepsisi kapasitesi

- Düz kağıt sayfalar (80 g/m<sup>2</sup> [20lb]): En fazla 60
- Zarflar: En çok 5
- Dizin kartları: En çok 20
- Fotoğraf kağıdı sayfası: En çok 20

## Çıkış tepsisi kapasitesi

- Düz kağıt sayfalar (80 g/m<sup>2</sup> [20lb]): En fazla 25
- Zarflar: En çok 5
- Dizin kartları: En çok 10
- Fotoğraf kağıdı sayfası: En çok 10

## Kağıt boyutu

- Desteklenen ortam boyutlarının tam bir listesi için, yazıcı yazılımına bakın.

## Kağıt ağırlıkları

- Düz Kağıt. 64 - 90 g/m<sup>2</sup> (16 - 24 lb)
- Zarflar: 75 - 90 g/m<sup>2</sup> (20 - 24 lb)
- Kartlar: En fazla 200 g/m<sup>2</sup> (110 lb dizin maksimum)
- Fotoğraf Kağıdı: Maks. 280 g/m<sup>2</sup> (75 lb)

### Yazdırma belirtileri

- Baskı hızı, belgenin karmaşıklığına bağlı olarak değişiklik gösterir
- Yöntem: istendiğinde açılan termal inkjet
- Dil: PCL3 GUI

### Kopyalama belirtileri

- Dijital görüntü işleme
- Kopyalama hızları modele ve belgenin karmaşıklığına bağlı olarak değişir

### Tarama belirtileri

- Çözünürlük: 1200 x 1200 ppi optik değerine kadar  
PPI çözünürlüğü hakkında daha fazla bilgi için tarayıcı yazılımına bakın.
- Renkli: 24 bit renkli, 8 bit gri tonlamalı (256 gri düzeyi)
- Camdan maksimum tarama boyutu: 21,6 x 29,7 cm

### Baskı çözünürlüğü

- Desteklenen yazdırma çözünürlüklerinin listesi için, [HP DeskJet 3630 series destek web sitesini ziyaret edin \(www.hp.com/support\)](http://www.hp.com/support).

### Kartuş verimi

- Tahmini kartuş verimleri hakkında daha fazla bilgi için [www.hp.com/go/learnaboutesupplies](http://www.hp.com/go/learnaboutesupplies) adresini ziyaret edin.

### Ses bilgileri

- İnternet'e erişiminiz varsa, aşağıdaki [HP web sitesinden](http://www.hp.com) ses konusunda bilgi alabilirsiniz.

## Çevresel ürün gözetim programı

Hewlett-Packard, çevreye duyarlı bakış açısıyla kaliteli ürünler sağlama ilkesine bağlıdır. Bu ürün, geri dönüşüme katkı sağlayacak şekilde tasarlanmıştır. Doğru işlevsellik ve güvenilirlik özelliklerinden ödün verilmeden malzeme sayısı minimumda tutulmuştur. Birbirine benzemeyen malzemeler kolaylıkla birbirinden ayrılacak şekilde tasarlanmıştır. Mandalların ve diğer bağlantıların bulunması, bunlara ulaşılması ve genel araçlar kullanılarak çıkarılması kolaydır. Sökme ve onarım verimliliği açısından, yüksek öncelikli parçalar çabuk ulaşılabilecek şekilde tasarlanmıştır.

Daha fazla bilgi için aşağıdaki adresteki HP's Commitment to the Environment Web sitesini ziyaret edin:

[www.hp.com/hpinfo/globalcitizenship/environment](http://www.hp.com/hpinfo/globalcitizenship/environment)

- [Ekolojik İpuçları](#)
- [Avrupa Birliği Komisyonu Düzenleme1275/2008](#)
- [Kağıt kullanımı](#)
- [Plastik](#)
- [Malzeme güvenliği veri sayfaları](#)
- [Geri dönüşüm programı](#)
- [HP inkjet sarf malzemeleri geri dönüşüm programı](#)
- [Güç tüketimi](#)
- [Atık ekipmanların kullanıcılar tarafından imha edilmesi](#)
- [Kimyasal maddeler](#)
- [Kısıtlı Maddeler İşaretleme Koşulunun Mevcudiyetine Yönelik Beyan \(Tayvan\)](#)
- [Tehlikeli Maddeler/Elementler ve İçerikleri Tablosu \(Çin\)](#)
- [Tehlikeli madde kısıtlamaları \(Ukrayna\)](#)
- [Tehlikeli madde kısıtlamaları \(Hindistan\)](#)
- [EPEAT](#)
- [Çin SEPA Eko Etiket Kullanıcı Bilgileri](#)
- [Yazıcı, Faks ve Fotokopi Makinesi için Çin Enerji Etiketleri](#)

### Ekolojik İpuçları

HP, müşterilerinin çevreye olan etkilerini en aza indirmeyi amaç edinmiştir. HP'nin çevre konusundaki girişimleri hakkında daha fazla bilgi almak için HP Çevre Programları ve Girişimleri web sitesini ziyaret edin.

[www.hp.com/hpinfo/globalcitizenship/environment/](http://www.hp.com/hpinfo/globalcitizenship/environment/)

### Avrupa Birliği Komisyonu Düzenleme1275/2008

Ürünün tüm kablolu ağ bağlantı noktalarının bağlı ve tüm kablosuz ağ bağlantı noktalarının etkin olduğu durumda, ağ bağlantılı bekleme modunda tükettiği güç de dahil olmak üzere ürünle ilgili güç verilerine

ulaşmak için [www.hp.com/hpinfo/globalcitizenship/environment/productdata/itecodesktop-pc.html](http://www.hp.com/hpinfo/globalcitizenship/environment/productdata/itecodesktop-pc.html) adresinde bulabileceğiniz IT ECO Declaration belgesinin P14 kodlu "Ek Bilgiler" bölümüne bakınız.

## Kağıt kullanımı

Bu ürün, DIN 19309 ve EN 12281:2002'ye göre geri dönüşümlü kağıt kullanımı için uygundur.

## Plastik

25 gramın üzerindeki dönüştürülebilir plastik parçalar, uluslararası standartlara göre işaretlenerek, ürünün kullanım ömrü sona erdiğinde geri dönüşüm için belirlenmeleri kolaylaştırılmıştır.

## Malzeme güvenliği veri sayfaları

Malzeme güvenliği veri sayfaları (MSDS) HP'nin aşağıdaki web sitesinden sağlanabilir:

[www.hp.com/go/msds](http://www.hp.com/go/msds)

## Geri dönüşüm programı

HP, birçok ülkede/bölgede artan sayıda ürün iade ve geri dönüşüm programları sunar ve dünya çapında en büyük elektronik geri dönüşüm merkezlerinin bazılarıyla ortakır. HP, en yaygın kullanıma sahip ürünlerini yeniden satışa sunarak kaynakların korunmasını sağlamaktadır. HP ürünlerinin geri dönüştürülmesi ile ilgili daha fazla bilgi için lütfen aşağıdaki sayfayı ziyaret edin:

[www.hp.com/hpinfo/globalcitizenship/environment/recycle/](http://www.hp.com/hpinfo/globalcitizenship/environment/recycle/)

## HP inkjet sarf malzemeleri geri dönüşüm programı

HP, çevreyi korumaya kararlıdır. HP Inkjet Sarf Malzemeleri Geri Dönüşüm Programı, pek çok ülkede/bölgede uygulanmaktadır ve kullanılmış yazıcı kartuşlarınızı ve mürekkep kartuşlarınızı ücretsiz olarak geri dönüştürmenizi sağlar. Daha fazla bilgi için, şu web sitesine gidin:

[www.hp.com/hpinfo/globalcitizenship/environment/recycle/](http://www.hp.com/hpinfo/globalcitizenship/environment/recycle/)

## Güç tüketimi

ENERGY STAR® amblemini taşıyan Hewlett-Packard baskı ve görüntüleme aygıtları, ABD Çevre Koruma Ajansı'nın görüntüleme aygıtları için ENERGY STAR şartnamelerine uygundur. ENERGY STAR onaylı görüntüleme ürünlerinde aşağıdaki amblem bulunacaktır:



İlave ENERGY STAR uyumlu görüntüleme ürünü model bilgileri, şu adreste bulunur: [www.hp.com/go/energystar](http://www.hp.com/go/energystar)

## Atık ekipmanların kullanıcılar tarafından imha edilmesi



Bu sembol, ürününüzü diğer ev atıkları ile atmamanız gerektiği anlamına gelir. Bunun yerine atık cihazınızı, elektrikli ve elektronik atık cihazların geri dönüştürülmesi için belirtilen toplama noktasına teslim ederek insan sağlığını ve çevreyi korumalısınız. Daha fazla bilgi için, lütfen ev atıkları bertaraf hizmetinize başvurun veya <http://www.hp.com/recycle> adresine gidin.

## Kimyasal maddeler

HP, REACH (1907/2006 EC No'lu Avrupa Konseyi ve Parlamentosu Düzenlemesi) gibi yasal gereksinimlere uyum doğrultusunda ürünlerimizdeki kimyasal maddeler hakkında müşterilerimize bilgi verme ilkesini benimsemiştir. Bu ürünün kimyasal bilgileriyle ilgili rapor aşağıdaki adreste bulunabilir: [www.hp.com/go/reach](http://www.hp.com/go/reach).

## Kısıtlı Maddeler İşaretleme Koşulunun Mevcudiyetine Yönelik Beyan (Tayvan)

### 限用物質含有情況標示聲明書

#### Declaration of the Presence Condition of the Restricted Substances Marking

單元 Unit	限用物質及其化學符號					
	Restricted substances and its chemical symbols					
	鉛 Lead (Pb)	汞 Mercury (Hg)	鎘 Cadmium (Cd)	六價鉻 Hexavalent chromium (Cr <sup>+6</sup> )	多溴聯苯 Polybrominate d biphenyls (PBB)	多溴二苯醚 Polybrominate d diphenyl ethers (PBDE)
外殼和紙匣 (External Casings and Trays)	0	0	0	0	0	0
電線 (Cables)	0	0	0	0	0	0
印刷電路板 (Printed Circuit Boards)	—	0	0	0	0	0
列印引擎(Print Engine)	—	0	0	0	0	0
列印機組件 (Print Assembly)	—	0	0	0	0	0
噴墨印表機墨水匣 (Print Supplies)	0	0	0	0	0	0
列印機配件 (Print Accessory)	—	0	0	0	0	0

備考 1. “超出 0.1 wt %” 及 “超出 0.01 wt %” 係指限用物質之百分比含量超出百分比含量基準值。

Note 1: “Exceeding 0.1 wt %” and “exceeding 0.01 wt %” indicate that the percentage content of the restricted substance exceeds the reference percentage value of presence condition.

備考 2. “0” 係指該項限用物質之百分比含量未超出百分比含量基準值。

Note 2: “0” indicates that the percentage content of the restricted substance does not exceed the percentage of reference value of presence.

備考 3. “—” 係指該項限用物質為排除項目。

Note 3: The “-” indicates that the restricted substance corresponds to the exemption.

若要存取產品的最新使用指南或手冊，請前往 [www.support.hp.com](http://www.support.hp.com)。選取搜尋您的產品，然後依照畫面上的指示繼續執行。

To access the latest user guides or manuals for your product, go to [www.support.hp.com](http://www.support.hp.com). Select **Find your product**, and then follow the onscreen instructions.



## Tehlikeli Maddeler/Elementler ve İçerikleri Tablosu (Çin)

部件名称	有毒有害物质或元素					
	铅 (Pb)	汞 (Hg)	镉 (Cd)	六价铬 (Cr(VI))	多溴联苯 (PBB)	多溴二苯醚 (PBDE)
外壳和托盘	0	0	0	0	0	0
电线	0	0	0	0	0	0
印刷电路板	X	0	0	0	0	0
打印系统	X	0	0	0	0	0
显示器	X	0	0	0	0	0
喷墨打印机墨盒	0	0	0	0	0	0
驱动光盘	X	0	0	0	0	0
扫描仪	X	X	0	0	0	0
网络配件	X	0	0	0	0	0
电池板	X	0	0	0	0	0
自动双面打印系统	0	0	0	0	0	0
外部电源	X	0	0	0	0	0

本表格依据SJ/T 11364 的规定编制。  
0: 表示该有害物质在该部件所有均质材料中的含量均在GB/T 26572 规定的限量要求以下。  
X: 表示该有害物质至少在该部件的某一均质材料中的含量超出GB/T 26572 规定的限量要求。

此表中所有名称中含“X”的部件均符合欧盟 RoHS 立法。

注: 环保使用期限的参考标识取决于产品正常工作的温度和湿度等条件。

## Tehlikeli madde kısıtlamaları (Ukrayna)

Технічний регламент щодо обмеження використання небезпечних речовин (Україна)
Обладнання відповідає вимогам Технічного регламенту щодо обмеження використання деяких небезпечних речовин в електричному та електронному обладнанні, затвердженого постановою Кабінету Міністрів України від 3 грудня 2008 № 1057

## Tehlikeli madde kısıtlamaları (Hindistan)

Restriction of hazardous substances (India)
This product complies with the "India E-waste (Management and Handling) Rule 2011" and prohibits use of lead, mercury, hexavalent chromium, polybrominated biphenyls or polybrominated diphenyl ethers in concentrations exceeding 0.1 weight % and 0.01 weight % for cadmium, except for the exemptions set in Schedule 2 of the Rule.

## EPEAT

### EPEAT

Most HP products are designed to meet EPEAT. EPEAT is a comprehensive environmental rating that helps identify greener electronics equipment. For more information on EPEAT go to [www.epeat.net](http://www.epeat.net). For information on HP's EPEAT registered products go to [www.hp.com/hpinfo/globalcitizenship/environment/pdf/epeat\\_printers.pdf](http://www.hp.com/hpinfo/globalcitizenship/environment/pdf/epeat_printers.pdf).

## Çin SEPA Eko Etiket Kullanıcı Bilgileri

### 中国环境标识认证产品用户说明

噪声大于63.0Db(A)的办公设备不宜放置于办公室内，请在独立的隔离区域使用。

如需长时间使用本产品或打印大量文件，请确保在通风良好的房间内使用。

如您需要确认本产品处于零能耗状态，请按下电源关闭按钮，并将插头从电源插座断开。

您可以使用再生纸，以减少资源耗费。

# 复印机、打印机和传真机能源效率标识 实施规则

依据“复印机、打印机和传真机能源效率标识实施规则”，该打印机具有中国能效标识。标识上显示的能效等级和操作模式值根据“复印机、打印机和传真机能效限定值及能效等级”标准（“GB 21521”）来确定和计算。

### 1. 能效等级

产品能效等级分为3级，其中1级能效最高。能效限定值根据产品类型和打印速度由标准确定。能效等级则根据基本功耗水平以及网络接口和内存等附加组件和功能的功率因子之和来计算。

### 2. 能效信息

#### 喷墨打印机

- 操作模式功率

睡眠状态的能耗按照 GB 21521 标准来衡量和计算。该数据以瓦特 (W) 表示。

- 待机功率

待机状态是产品连接到电网电源上功率最低的状态。该状态可以延续无限长时间，且使用者无法改变此状态下产品的功率。对于“成像设备”产品，“待机”状态通常相当于“关闭”状态，但也可能相当于“准备”状态或“睡眠”状态。该数据以瓦特 (W) 表示。

- 睡眠状态预设延迟时间

出厂前由制造商设置的时间决定了该产品在完成主功能后进入低耗模式（例如睡眠、自动关机）的时间。该数据以分钟表示。

- 附加功能功率因子之和

网络接口和内存等附加功能的功率因子之和。该数据以瓦特 (W) 表示。

标识上显示的能耗数据是根据典型配置测量得出的数据，此类配置包含登记备案的打印机依据复印机、打印机和传真机能源效率标识实施规则所选的所有配置。因此，该特定产品型号的实际能耗可能与标识上显示的数据有所不同。

要了解规范的更多详情，请参考最新版的 GB 21521 标准。

## Yasal düzenleme bildirimleri

HP DeskJet 3630 series, ülkenizde/bölgenizde bulunan yasal düzenleme kurumlarının ürün gereksinimlerini karşılamaktadır.

Bu bölüm aşağıdaki konuları içermektedir:

- [Ürününüzün yasal model numarası](#)
- [FCC beyanı](#)
- [Kore'deki kullanıcılara yönelik bildirim](#)
- [Japonya'daki kullanıcılar için VCCI \(Sınıf B\) uyumluluk beyanı](#)
- [Japonya'daki kullanıcılara yönelik güç kablosu bildirim](#)
- [Almanya için ses emisyonu beyanı](#)
- [Almanya için görsel ekran işyerleri beyanı](#)
- [Avrupa Birliği Yasal Düzenleme Bildirimi](#)
- [Uygunluk beyanı](#)
- [Yasal kablosuz bildirimleri](#)

## Ürününüzün yasal model numarası

Yasal kimlik işlemleri için ürününüze bir Yasal Model Numarası atanmıştır. SNPRH-1501, ürününüzün Yasal Model Numarasıdır. Bu yasal model numarası pazarlama adıyla (HP DeskJet 3630 All-in-One Yazıcı, HP DeskJet Ink Advantage 3635 All-in-One Yazıcı, vb.) veya ürün numaralarıyla (F5S43A, F5S43B, F5S44A, F5S44B, F5S44C, vb.) karıştırılmamalıdır.

## FCC beyanı

### FCC statement

The United States Federal Communications Commission (in 47 CFR 15.105) has specified that the following notice be brought to the attention of users of this product.

This equipment has been tested and found to comply with the limits for a Class B digital device, pursuant to Part 15 of the FCC Rules. These limits are designed to provide reasonable protection against harmful interference in a residential installation. This equipment generates, uses and can radiate radio frequency energy and, if not installed and used in accordance with the instructions, may cause harmful interference to radio communications. However, there is no guarantee that interference will not occur in a particular installation. If this equipment does cause harmful interference to radio or television reception, which can be determined by turning the equipment off and on, the user is encouraged to try to correct the interference by one or more of the following measures:

- Reorient or relocate the receiving antenna.
- Increase the separation between the equipment and the receiver.
- Connect the equipment into an outlet on a circuit different from that to which the receiver is connected.
- Consult the dealer or an experienced radio/TV technician for help.

For further information, contact:

Manager of Corporate Product Regulations  
Hewlett-Packard Company  
3000 Hanover Street  
Palo Alto, Ca 94304  
(650) 857-1501

Modifications (part 15.21)

The FCC requires the user to be notified that any changes or modifications made to this device that are not expressly approved by HP may void the user's authority to operate the equipment.

This device complies with Part 15 of the FCC Rules. Operation is subject to the following two conditions: (1) this device may not cause harmful interference, and (2) this device must accept any interference received, including interference that may cause undesired operation.

## Kore'deki kullanıcılara yönelik bildirim

B 급 기기 (가정용 방송통신기기)	이 기기는 가정용(B급)으로 전자파적합등록을 한 기기로서 주로 가정에서 사용하는 것을 목적으로 하며, 모든 지역에서 사용할 수 있습니다.
------------------------	--

## Japonya'daki kullanıcılar için VCCI (Sınıf B) uyumluluk beyanı

この装置は、クラスB情報技術装置です。この装置は、家庭環境で使用することを目的としていますが、この装置がラジオやテレビジョン受信機に近接して使用されると、受信障害を引き起こすことがあります。取扱説明書に従って正しい取り扱いをして下さい。

VCCI-B

## Japonya'daki kullanıcılara yönelik güç kablosu bildirim

製品には、同梱された電源コードをお使い下さい。  
同梱された電源コードは、他の製品では使用出来ません。

## Almanya için ses emisyonu beyanı

### Geräuschemission

LpA < 70 dB am Arbeitsplatz im Normalbetrieb nach DIN 45635 T. 19

## Almanya için görsel ekran işyerleri beyanı

### GS-Erklärung (Deutschland)

Das Gerät ist nicht für die Benutzung im unmittelbaren Gesichtsfeld am Bildschirmarbeitsplatz vorgesehen. Um störende Reflexionen am Bildschirmarbeitsplatz zu vermeiden, darf dieses Produkt nicht im unmittelbaren Gesichtsfeld platziert werden.

## Avrupa Birliği Yasal Düzenleme Bildirimi



CE işaretini taşıyan ürünler, ürün için geçerli olabilecek aşağıdaki AB Direktiflerinden biri veya daha fazlası ile uyumludur: Düşük Voltaj Direktifi 2006/95/AT, EMC Direktifi 2004/108/AT, Ecodesign Direktifi 2009/125/AT, R&TTE Direktifi 1999/5/AT, RoHS Direktifi 2011/65/AB. Bu direktiflere uyum, yürürlükteki Avrupa Uyumlulaştırılmış Standartları kullanılarak değerlendirilmektedir. Uygunluk Beyanı, aşağıdaki web sitesinde bulunabilir: [www.hp.com/go/certificates](http://www.hp.com/go/certificates) (Ürün model adı veya ürünün yasal düzenleme etiketi üzerinde bulunabilecek olan Yasal Düzenleme Model Numarası (RMN) ile aratın.)

Yasal düzenlemeye ilişkin konularda başvuru noktası:

Hewlett-Packard GmbH, Dept./MS: HQ-TRE, Herrenberger Strasse 140, 71034 Boeblingen, ALMANYA

## Kablosuz işlevselliğine sahip ürünler

### EMF

- Bu ürün, uluslararası radyo frekansı radyasyonuna maruz kalma şartlarını (ICNIRP) karşılamaktadır. Bir radyo verici ve alıcı aygıtı içeriyorsa, normal kullanımda 20 cm.lik bir mesafe AB gerekliliklerine uyan radyo frekansına maruz kalma düzeyleri sağlamaktadır.

### Avrupa'da kablosuz işlevselliği

- Bu ürün, tüm AB ülkelerinin yanı sıra İzlanda, Liechtenstein, Norveç ve İsviçre'de kısıtlama olmaksızın kullanım için tasarlanmıştır.



DoC #: SNPRH-1501-R2

<b>Tedarikçi Adı:</b>	<b>Hewlett-Packard Company</b>
<b>Tedarikçi Adresi:</b>	20, Jia Feng Road Waigaoqiao Free Trade Zone Pudong, Şanghay, PRC 200131
<b>Aşağıda bilgileri verilen ürünün:</b>	
<b>Ürün Adı ve Modeli:</b>	HP DeskJet 3630 All-in-One yazıcı serisi HP DeskJet Ink Advantage 3630 All-in-One yazıcı serisi.
<b>Yasal Model Numarası: <sup>1)</sup></b>	SNPRH-1501
<b>Radyo Modülü:</b>	SDGOB-1392
<b>Ürün Seçenekleri:</b>	Tümü
<b>Aşağıdaki Ürün Belirtilmelerine ve Mevzuatlara uygun olduğunu beyan eder:</b>	

**EMC:**

CISPR 22:2008 Sınıf B  
EN 55022:2010 Sınıf B  
EN 55024:2010  
EN 61000-3-2:2006 +A1:2009 +A2:2009  
EN 61000-3-3:2013  
FCC CFR 47 Kısım 15 Sınıf  
B ICES-003, Sayı 5 Sınıf B

**Güvenlik:**

EN 60950-1:2006 +A1:2009 +A1:2010 +A12:2011  
IEC 60950-1:2005 +A1:2009  
EN 62479:2010

**Telekom:**

EN 300 328 V1.8.1  
EN 301 489-1 V1.9.2  
EN 301 489-17 V2.2.1  
IEC 62311:2007 / EN 62311:2008

**Enerji Kullanımı:**

Mevzuat (AT) No. 1275/2008  
ENERGY STAR® Nitelikli Görüntüleme Ekipmanı İşletme Modu (OM) Test Prosedürü  
EN 50564:2011  
IEC 62301:2005

**RoHS:**

EN 50581:2012

İşbu ürün, Düşük Voltaj Direktifi 2006/95/AT, EMC Direktifi 2004/108/AT, R&TTE Direktifi 1999/5/AT, Ecodesign Direktifi 2009/125/AT, RoHS Direktifi 2011/65/AB gerekliliklerine uygundur ve bunu gösterir şekilde CE işareti taşımaktadır.

Bu aygıt, FCC Kuralları, kısım 15'e uygundur. Çalışması, aşağıdaki iki koşula tabidir:

(1) Bu aygıt zararlı parazite neden olamaz ve (2) bu aygıt, istenmeyen biçimde çalışmasına sebep olabilecek parazit de dahil olmak üzere alınan her türlü paraziti kabul etmelidir.

**Ek Bilgiler:**

1) Bu ürüne, tasarımın yasal düzenleme kısmına ilişkin bir Yasal Model Numarası atanmıştır. Yasal belgelerdeki ve test raporlarındaki ana ürün tanımlayıcısı Yasal Model Numarası'dır. Bu numara, pazarlama adı veya ürün numaraları ile karıştırılmamalıdır.

Shen HongBo

2014

ICS Ürün Donanım Kalitesi Mühendislik Müdürü

**Yalnızca yasal düzenleme konularında yerel başvuru noktası:**

AB: Hewlett-Packard GmbH, HQ-TRE, Herrenberger Strasse 140, 71034 Boeblingen, Almanya  
ABD: Hewlett-Packard, 3000 Hanover St., Palo Alto, CA 94304, ABD 650-857-1501

[www.hp.eu/certificates](http://www.hp.eu/certificates)

## Yasal kablosuz bildirimleri

Bu bölüm, kablosuz ürünlere ait olan aşağıdaki düzenleme bilgilerini içerir:

- [Radyo frekansı radyasyonuna maruz kalma](#)
- [Brezilya'daki kullanıcılara yönelik bildirim](#)
- [Kanada'daki kullanıcılara yönelik bildirim](#)
- [Meksika'daki kullanıcılara yönelik bildirim](#)
- [Tayvan'daki kullanıcılara yönelik bildirim](#)
- [Japonya'daki kullanıcılara yönelik bildirim](#)
- [Kore'deki kullanıcılara yönelik bildirim](#)

## Radyo frekansı radyasyonuna maruz kalma

### Exposure to radio frequency radiation



**Caution** The radiated output power of this device is far below the FCC radio frequency exposure limits. Nevertheless, the device shall be used in such a manner that the potential for human contact during normal operation is minimized. This product and any attached external antenna, if supported, shall be placed in such a manner to minimize the potential for human contact during normal operation. In order to avoid the possibility of exceeding the FCC radio frequency exposure limits, human proximity to the antenna shall not be less than 20 cm (8 inches) during normal operation.

## Brezilya'daki kullanıcılara yönelik bildirim

### Aviso aos usuários no Brasil

Este equipamento opera em caráter secundário, isto é, não tem direito à proteção contra interferência prejudicial, mesmo de estações do mesmo tipo, e não pode causar interferência a sistemas operando em caráter primário.



## Kanada'daki kullanıcılara yönelik bildirim

### Notice to users in Canada/Note à l'attention des utilisateurs canadiens

Under Industry Canada regulations, this radio transmitter may only operate using an antenna of a type and maximum (or lesser) gain approved for the transmitter by Industry Canada. To reduce potential radio interference to other users, the antenna type and its gain should be so chosen that the equivalent isotropically radiated power (e.i.r.p.) is not more than that necessary for successful communication.

This device complies with Industry Canada licence-exempt RSS standard(s). Operation is subject to the following two conditions: (1) this device may not cause interference, and (2) this device must accept any interference, including interference that may cause undesired operation of the device.

**WARNING!** Exposure to Radio Frequency Radiation The radiated output power of this device is below the Industry Canada radio frequency exposure limits. Nevertheless, the device should be used in such a manner that the potential for human contact is minimized during normal operation.

To avoid the possibility of exceeding the Industry Canada radio frequency exposure limits, human proximity to the antennas should not be less than 20 cm (8 inches).

Conformément au Règlement d'Industrie Canada, cet émetteur radioélectrique ne peut fonctionner qu'avec une antenne d'un type et d'un gain maximum (ou moindre) approuvé par Industrie Canada. Afin de réduire le brouillage radioélectrique potentiel pour d'autres utilisateurs, le type d'antenne et son gain doivent être choisis de manière à ce que la puissance isotrope rayonnée équivalente (p.i.r.e.) ne dépasse pas celle nécessaire à une communication réussie.

Cet appareil est conforme aux normes RSS exemptes de licence d'Industrie Canada. Son fonctionnement dépend des deux conditions suivantes : (1) cet appareil ne doit pas provoquer d'interférences nuisibles et (2) doit accepter toutes interférences reçues, y compris des interférences pouvant provoquer un fonctionnement non souhaité de l'appareil.

**AVERTISSEMENT** relatif à l'exposition aux radiofréquences. La puissance de rayonnement de cet appareil se trouve sous les limites d'exposition de radiofréquences d'Industrie Canada. Néanmoins, cet appareil doit être utilisé de telle sorte qu'il soit mis en contact le moins possible avec le corps humain.

Afin d'éviter le dépassement éventuel des limites d'exposition aux radiofréquences d'Industrie Canada, il est recommandé de maintenir une distance de plus de 20 cm entre les antennes et l'utilisateur.

## Meksika'daki kullanıcılara yönelik bildirim

### Aviso para los usuarios de México

La operación de este equipo está sujeta a las siguientes dos condiciones: (1) es posible que este equipo o dispositivo no cause interferencia perjudicial y (2) este equipo o dispositivo debe aceptar cualquier interferencia, incluyendo la que pueda causar su operación no deseada.

Para saber el modelo de la tarjeta inalámbrica utilizada, revise la etiqueta regulatoria de la impresora.

## Tayvan'daki kullanıcılara yönelik bildirim

### 低功率電波輻射性電機管理辦法

#### 第十二條

經型式認證合格之低功率射頻電機，非經許可，公司、商號或使用者均不得擅自變更頻率、加大功率或變更設計之特性及功能。

#### 第十四條

低功率射頻電機之使用不得影響飛航安全及干擾合法通信；經發現有干擾現象時，應立即停用，並改善至無干擾時方得繼續使用。

前項合法通信，指依電信法規定作業之無線電通信。低功率射頻電機須忍受合法通信或工業、科學及醫藥用電波輻射性電機設備之干擾。

## Japonya'daki kullanıcılara yönelik bildirim

この機器は技術基準適合証明又は工事設計認証を受けた無線設備を搭載しています。

## Kore'deki kullanıcılara yönelik bildirim

해당 무선설비는 전파혼신 가능성이 있으므로 인명안전과 관련된 서비스는 할 수 없음

# Dizin

## A

- ağ bağlantısı
  - kablosuz bağlantı 68
- ağlar
  - ayarları görüntüle ve yazdır 75

## Ç

- çevre
  - çevresel belirtiler 109
  - Çevresel ürün gözetim programı 111
- çoklu beslemeler, sorun giderme 86

## D

- desteklenen işletim sistemleri 109
- durum simgeleri 6
- düğmeler, kontrol paneli 5

## G

- garanti 105
- geri dönüşüm
  - mürekkep kartuşları 112
- görüntüle
  - ağ ayarları 75
- güç
  - sorun giderme 102

## K

- kağıt
  - besleme sorununu giderme 86
  - eğri sayfalar 86
  - HP, sipariş 22
  - sıkışmaları giderme 82
- kağıt besleme sorunları, sorun giderme 86
- katıştırılmış web sunucusu
  - açma 78
  - Webscan 54

## kıvrılma, sorun giderme

yazdırma 86

## kontrol paneli

- durum simgeleri 6
- düğmeler 5
- özellikler 5

## kopyalama

belirtiler 110

## M

- müşteri desteği
  - garanti 105

## Ö

- özellikler
  - sistem gereksinimleri 109

## S

- sıkışmalar
  - temizleme 82
- sistem gereksinimleri 109
- sorun gider
  - birden fazla kağıt alınıyor 86
  - eğri sayfalar 86
  - kağıt besleme sorunları 86
  - kağıt tepside alınmıyor 86
  - yazdırma 102
- sorun giderme
  - güç 102

## T

- tarama
  - tarama belirtileri 110
  - Webscan'den 54
- taşıyıcı
  - taşıyıcı sıkışmalarını giderme 85
- teknik bilgiler
  - çevresel belirtiler 109
  - kopyalama belirtileri 110

## tarama belirtileri 110

yazdırma belirtileri 110

## tepsiler

- besleme sorununu giderme 86
- kağıt sıkışmalarını giderme 82

## W

- Webscan 54
- Windows
  - sistem gereksinimleri 109

## Y

- yasal düzenleme bildirimleri 118
- yasal uyarılar
  - kablosuz bildirimleri 122
  - ürününüzün yasal model numarası 118
- yazdırma
  - belirtiler 110
  - sorun gider 102
- yazıcı yazılımı (Windows)
  - açma 24
- yazılım
  - Webscan 54

