



**HP DeskJet 1110 series**



# สารบัญ

<b>1 วิธีใช้ HP DeskJet 1110 series .....</b>	<b>1</b>
<b>2 เริ่มต้นใช้งาน .....</b>	<b>3</b>
ชิ้นส่วนต่างๆ ของเครื่องพิมพ์ .....	4
ไฟแสดงสถานะเปิด/ปิด .....	5
การใส่วัสดุพิมพ์ .....	6
ความรู้เบื้องต้นเกี่ยวกับกระดาษ .....	10
เปิดซอฟต์แวร์ของเครื่องพิมพ์ HP(Windows) .....	13
โหมดสลีป .....	14
ปิดอัตโนมัติ .....	15
<b>3 การพิมพ์ .....</b>	<b>17</b>
การพิมพ์เอกสาร .....	18
การพิมพ์ภาพถ่าย .....	20
การพิมพ์ซองจดหมาย .....	22
การพิมพ์โดยใช้จำนวน dpi สูงสุด .....	23
เคล็ดลับเพื่อความสำเร็จในการพิมพ์ .....	25
<b>4 การจัดการตลับบรรจุหมึก .....</b>	<b>29</b>
การตรวจสอบระดับหมึกพิมพ์โดยประมาณ .....	30
การสั่งซื้อผลิตภัณฑ์หมึกพิมพ์ .....	31
การเปลี่ยนตลับหมึกพิมพ์ .....	32
การใช้โหมดตลับหมึกพิมพ์เดี่ยว .....	34
ข้อมูลการรับประกันตลับหมึก .....	35
เคล็ดลับเกี่ยวกับการใช้หมึกพิมพ์ .....	36
<b>5 การเชื่อมต่อเครื่องพิมพ์ .....</b>	<b>37</b>
เชื่อมต่อเครื่องพิมพ์กับคอมพิวเตอร์ด้วยสาย USB (การเชื่อมต่อแบบไม่ใช้เครือข่าย) .....	38
การเชื่อมต่อเครื่องพิมพ์ใหม่ .....	39

<b>6</b>	<b>การแก้ไขปัญหา</b>	<b>41</b>
	ปัญหาการป้อนกระดาษและกระดาษติด	42
	ปัญหาเกี่ยวกับคีย์บอร์ด	46
	ปัญหาการพิมพ์	48
	ปัญหาเกี่ยวกับฮาร์ดแวร์ของเครื่องพิมพ์	56
	ฝ่ายสนับสนุนของ <b>HP</b>	57
<b>ภาคผนวก A</b>	<b>ข้อมูลทางเทคนิค</b>	<b>59</b>
	ประกาศจากบริษัท <b>Hewlett-Packard</b>	60
	ลักษณะเฉพาะ	61
	โปรแกรมควบคุมผลิตภัณฑ์เพื่ออนุรักษ์สิ่งแวดล้อม	63
	ประกาศซื้อบังคับ	68
	<b>ดัชนี</b>	<b>73</b>

---

# 1 วิธีใช้ HP DeskJet 1110 series

เรียนรู้วิธีใช้ HP DeskJet 1110 series ของคุณ

- [เริ่มต้นใช้งาน ในหน้า 3](#)
- [การพิมพ์ ในหน้า 17](#)
- [การจัดการลับบรรจุหมึก ในหน้า 29](#)
- [การเชื่อมต่อเครื่องพิมพ์ ในหน้า 37](#)
- [ข้อมูลทางเทคนิค ในหน้า 59](#)
- [การแก้ไขปัญหา ในหน้า 41](#)



---

## 2 เริ่มต้นใช้งาน

- [ชิ้นส่วนต่างๆ ของเครื่องพิมพ์](#)
- [ไฟแสดงสถานะเปิด/ปิด](#)
- [การใส่วัสดุพิมพ์](#)
- [ความรู้เบื้องต้นเกี่ยวกับกระดาษ](#)
- [เปิดซอฟต์แวร์ของเครื่องพิมพ์ HP\(Windows\)](#)
- [โหมดสลีป](#)
- [ปิดอัตโนมัติ](#)

## ชิ้นส่วนต่างๆ ของเครื่องพิมพ์

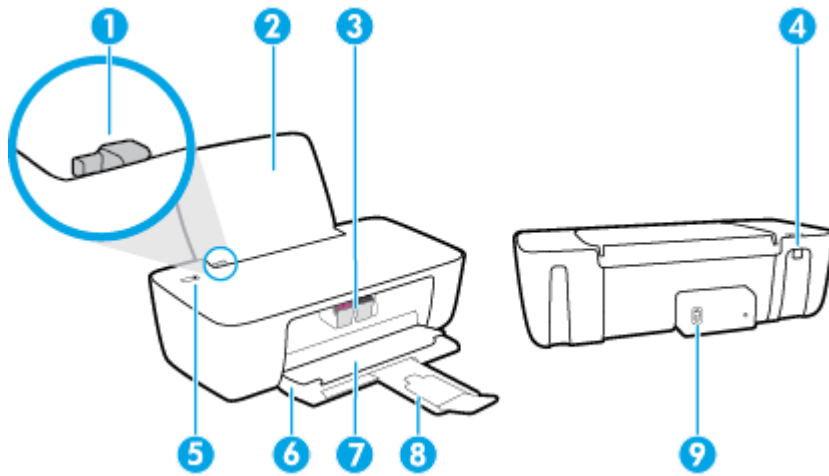

1	ตัวปรับความกว้างกระดาษ
2	ถาดป้อนกระดาษ
3	คาร์ทริดจ์หมึกพิมพ์
4	พอร์ต USB
5	ปุ่ม ข้อมูลจำเพาะ
6	ถาดรับกระดาษออก
7	ฝาครอบคาร์ทริดจ์หมึกพิมพ์
8	แกนเลื่อนของถาดรับกระดาษออก (หรือที่เรียกว่าแกนเลื่อนของถาดกระดาษ)
9	การเชื่อมต่อสายไฟ





## ไฟแสดงสถานะเปิด/ปิด



สถานะ	คำอธิบาย
<b>Off (ปิด)</b>	เครื่องพิมพ์ถูกปิดสวิตช์
หรี	แสดงว่าเครื่องพิมพ์อยู่ในโหมดสลีป เครื่องพิมพ์จะเข้าสู่โหมดสลีปโดยอัตโนมัติหลังจากไม่มีการใช้งานเป็นเวลา 5 นาที
กะพริบถี่ๆ	เครื่องพิมพ์เกิดปัญหาขัดข้อง ซึ่งคุณสามารถแก้ไขได้โดยปฏิบัติตามข้อความบนหน้าจอคอมพิวเตอร์ ถ้าคุณไม่เห็นข้อความบนหน้าจอ ให้ลองพิมพ์เอกสารเพื่อสร้างข้อความบนหน้าจอ
กะพริบ	เครื่องพิมพ์กำลังประมวลผลงาน หากต้องการยกเลิกงานพิมพ์ ให้กดปุ่ม <b>ข้อมูลจำเพาะ</b> (  )
ติดสว่าง	เครื่องพิมพ์เปิดอยู่และพร้อมที่จะพิมพ์



**หมายเหตุ:** ถ้าคุณดึงกระดาษที่ติดออกจากเครื่องพิมพ์ แคร่กลับหมึกพิมพ์หยุดกลางคัน หรือเครื่องพิมพ์กระดาษหมด คุณจะต้องกดปุ่ม **ข้อมูลจำเพาะ** (  ) หนึ่งครั้งเพื่อพิมพ์งานต่อ หากคุณกดปุ่ม **ข้อมูลจำเพาะ** (  ) สองครั้งภายในสองวินาที เครื่องพิมพ์จะปิดการทำงาน

## การใส่วัสดุพิมพ์

เลือกขนาดกระดาษเพื่อดำเนินการต่อ

การใส่กระดาษขนาดเต็มแผ่น

1. ยกถาดป้อนกระดาษขึ้น

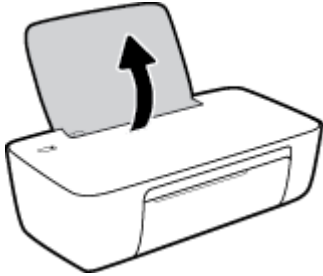

2. เลื่อนตัวปรับความกว้างกระดาษไปทางซ้าย

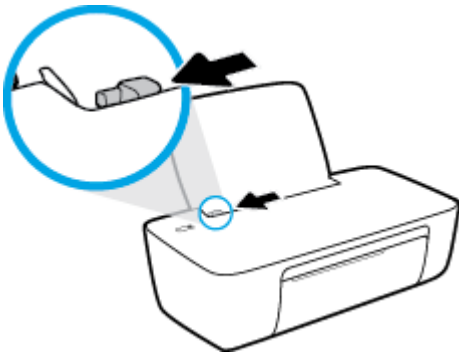

3. ใส่กระดาษลงในถาดป้อนกระดาษ โดยให้ด้านกว้างของกระดาษเข้าไปในเครื่องและหงายด้านที่จะพิมพ์ขึ้น และเลื่อนปีกกระดาษเข้าไปจนสุด

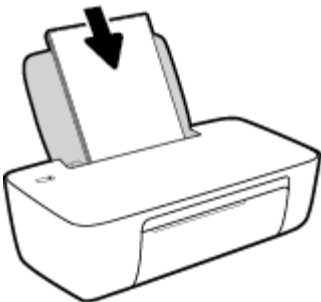

4. เลื่อนตัวปรับความกว้างกระดาษไปทางขวาจนกระทั่งชิดขอบกระดาษ

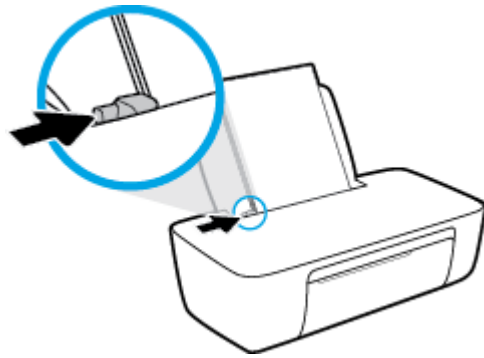

5. ปรับถาดรับกระดาษออกลง แล้วดึงแกนรองรับกระดาษของถาดรับกระดาษออกมา



#### การใส่กระดาษขนาดเล็ก

1. ยกถาดป้อนกระดาษขึ้น

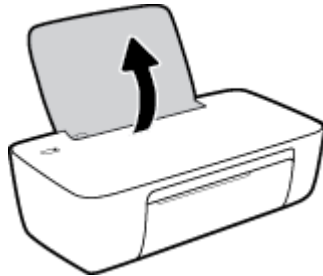

2. เลื่อนตัวปรับความกว้างกระดาษไปทางซ้าย

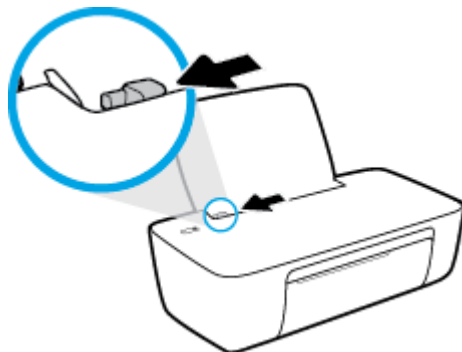

3. ใส่ปึกกระดาษภาพถ่ายลงทางด้านขวาสุดของถาดป้อนกระดาษ โดยคว่ำขอบสั้นลงและหงายด้านที่จะพิมพ์ขึ้น เลื่อนปึกกระดาษภาพถ่ายเข้าจนสุด

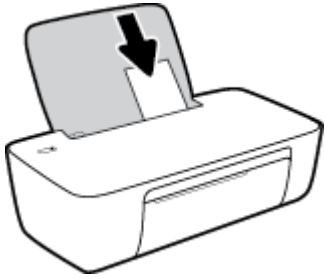

4. เลื่อนตัวปรับความกว้างกระดาษไปทางขวาจนกระทั่งชิดขอบกระดาษ

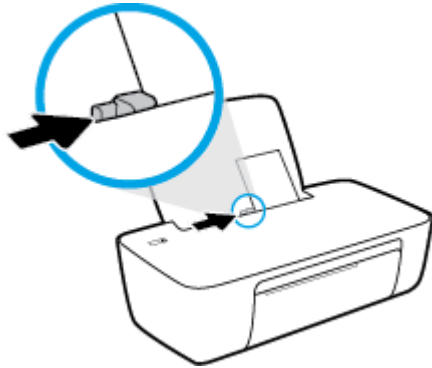

5. ปรับถาดรับกระดาษออกกลอง แล้วดึงแกนรองรับกระดาษของถาดรับกระดาษออกมา



#### การใช้ของจดหมาย

1. ชกถาดป้อนกระดาษขึ้น

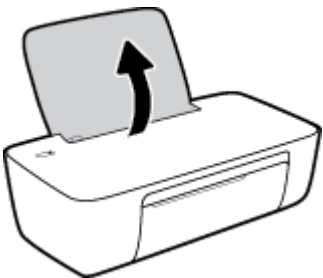

2. เลื่อนตัวปรับความกว้างกระดาษไปทางซ้าย

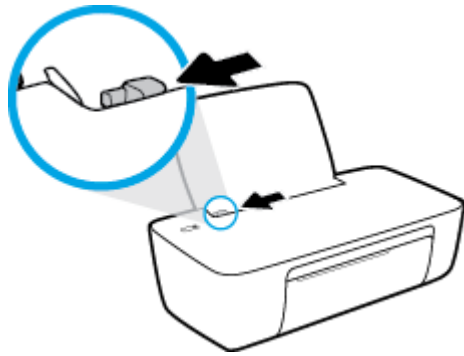

3. ใส่ซองจดหมายอย่างน้อยหนึ่งซองที่ด้านขวาสุดของถาดป้อนกระดาษ และเลื่อนปีกซองจดหมายลงจนสุด  
ควรหงายด้านที่จะพิมพ์ขึ้น ฝาซองควรอยู่ทางด้านซ้ายและคว่ำลง

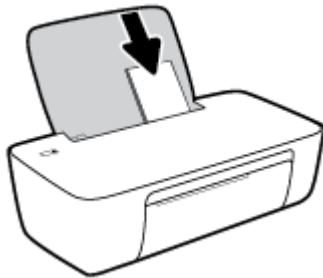

4. เลื่อนตัวปรับความกว้างกระดาษไปทางขวาจนชิดปีกซองจดหมาย

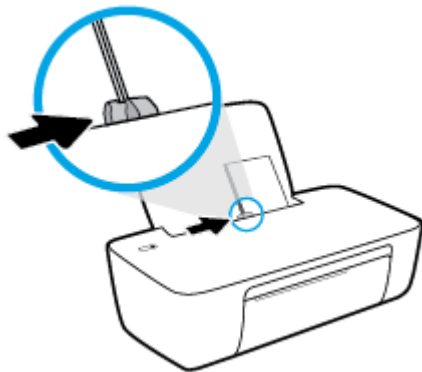

5. ปรับถาดรับกระดาษออกลง แล้วดึงแกนรองรับกระดาษของถาดรับกระดาษออกมา



## ความรู้เบื้องต้นเกี่ยวกับกระดาษ

เครื่องพิมพ์นี้ได้รับการออกแบบมาให้ทำงานได้ดีกับกระดาษในสำนักงานแทบทุกประเภท ควรทดสอบกระดาษประเภทต่างๆ ก่อนจะตัดสินใจซื้อในปริมาณมาก แนะนำให้ใช้กระดาษของ HP เพื่อให้ได้คุณภาพงานพิมพ์ที่ดีที่สุด เข้าไปที่เว็บไซต์ของ HP ที่ [www.hp.com](http://www.hp.com) เพื่อดูรายละเอียดเพิ่มเติมเกี่ยวกับกระดาษ HP



HP ขอแนะนำให้ใช้กระดาษธรรมดาที่มีโลโก้ ColorLok สำหรับพิมพ์เอกสารประจำวัน กระดาษทั้งหมดที่มีโลโก้ ColorLok ผ่านการทดสอบว่ามีคุณสมบัติตรงตามมาตรฐานขั้นสูงด้านความน่าเชื่อถือและคุณภาพงานพิมพ์ และจะทำให้ได้ออกสารที่มีความคมชัด มีสีสดใส มีสีด้าที่เข้มมากขึ้นและแห้งเร็วกว่ากระดาษธรรมดาทั่วไป เลือกซื้อกระดาษที่มีโลโก้ ColorLok ที่มีทั้งขนาดและน้ำหนักที่หลากหลายได้จากผู้ผลิตกระดาษชั้นนำ

เนื้อหาในส่วนนี้จะกล่าวถึงหัวข้อต่อไปนี้:

- [กระดาษที่แนะนำสำหรับการพิมพ์](#)
- [การสั่งซื้อกระดาษของ HP](#)

### กระดาษที่แนะนำสำหรับการพิมพ์

หากคุณต้องการคุณภาพงานพิมพ์ที่ดีที่สุด HP ขอแนะนำให้ใช้กระดาษ HP ที่ออกแบบมาเฉพาะสำหรับประเภทของงานที่คุณกำลังพิมพ์

กระดาษเหล่านี้บางประเภทอาจไม่มีวางจำหน่าย ทั้งนี้ขึ้นอยู่กับประเทศ/ภูมิภาคของคุณ

#### การพิมพ์ภาพถ่าย

- **กระดาษภาพถ่ายพรีเมียมพลัสของ HP**

กระดาษภาพถ่ายพรีเมียมพลัสของ HP เป็นกระดาษภาพถ่ายคุณภาพสูงสุดของ HP สำหรับภาพถ่ายที่ดีที่สุดของคุณ กระดาษภาพถ่ายพรีเมียมพลัสของ HP ให้คุณสามารถพิมพ์ภาพถ่ายที่สวยงามและแห้งทันที คุณจึงสามารถแบ่งปันภาพถ่ายจากเครื่องพิมพ์ได้ทันที กระดาษนี้มีหลายขนาด รวมทั้งขนาด A4, 8.5 x 11 นิ้ว, 4 x 6 นิ้ว (10 x 15 ซม.), 5 x 7 นิ้ว (13 x 18 ซม.) และมีลักษณะผิวสองแบบ นั่นคือแบบผิวมันวาวหรือผิวมันเล็กน้อย (ผิวกึ่งมัน) เหมาะสำหรับการใส่กรอบ การจัดแสดง การให้ของขวัญด้วยภาพถ่ายที่ดีที่สุดและโครงการภาพถ่ายพิเศษ กระดาษภาพถ่ายพรีเมียมพลัสของ HP ให้ผลงานพิมพ์ที่สอดคล้องด้วยคุณภาพระดับมืออาชีพและคงทนยาวนาน

- **กระดาษภาพถ่ายขั้นสูงของ HP**

กระดาษภาพถ่ายแบบมันชนิดนี้มีคุณสมบัติแห้งเร็ว สะดวกต่อการหยิบจับโดยไม่มีร่องรอยทิ้งไว้ โดยสามารถกันน้ำ หมึกเลอะ รอยนิ้วมือ และความชื้นได้ งานพิมพ์ของคุณจะดูเหมือนและให้ความรู้สึกเทียบได้กับภาพถ่ายที่อัดจากร้าน มีหลายขนาด รวมทั้งขนาด A4, 8.5 x 11 นิ้ว, 10 x 15 ซม. (4 x 6 นิ้ว), 13 x 18 ซม. (5 x 7 นิ้ว) กระดาษชนิดนี้เป็นกระดาษที่ปราศจากกรด ทั้งนี้เพื่อให้ได้ออกสารที่คงทนนานกว่าเดิม

- **กระดาษภาพถ่ายของ HP**

ให้คุณได้พิมพ์สแน็ปช็อตประจำวันสีสดใสในราคาต่ำ โดยใช้กระดาษที่ออกแบบมาสำหรับการพิมพ์ภาพถ่ายแบบธรรมดา กระดาษภาพถ่ายราคาย่อมเยานี้มีคุณสมบัติแห้งเร็ว สะดวกต่อการหยิบจับ คุณจะได้ภาพคมชัดเมื่อคุณใช้กระดาษนี้กับเครื่องพิมพ์อิงค์เจ็ท กระดาษชนิดนี้มีลักษณะผิวมัน และมีหลายขนาด รวมทั้งขนาด A4, 8.5 x 11 นิ้ว, 5 x 7 นิ้ว และ 4 x 6 นิ้ว (10 x 15 ซม.) กระดาษชนิดนี้เป็นกระดาษที่ปราศจากกรด ทั้งนี้เพื่อให้ได้ออกสารที่คงทนนานกว่าเดิม

- **ชุดคัมถ์รูปภาพ HP**

ชุดผลิตภัณฑ์สำหรับภาพถ่ายของ HP ประกอบด้วยตัวบรรจุหมึกของแท่งของ HP และกระดาษภาพถ่ายชั้นสูงของ HP ที่รวมอยู่ในชุดบรรจุภัณฑ์แสนสะดวก ซึ่งช่วยคุณประหยัดเวลา และทำให้คุณไม่ต้องคาดเดาถึงคุณภาพของการพิมพ์ภาพถ่ายที่มีคุณภาพเทียบเท่ามืออาชีพ ในราคาประหยัดด้วยเครื่องพิมพ์ HP ของคุณ หมึกของแท่งของ HP และกระดาษภาพถ่ายชั้นสูงของ HP ได้รับการออกแบบมาให้ทำงานร่วมกันเพื่อให้ภาพถ่ายของคุณคงทนและมีสีสันสดใส ไม่ว่าจะพิมพ์สักกี่ครั้ง เหมาะสำหรับการพิมพ์ภาพถ่ายสุดประทับใจในวันพักผ่อนหรือการพิมพ์จำนวนมากเพื่อแจกจ่าย

### เอกสารสำหรับธุรกิจ

- กระดาษพรีเมียมแบบเคลือบด้านสำหรับงานนำเสนอของ **HP 120** แกรม หรือ กระดาษเคลือบด้านสำหรับงานแบบมืออาชีพของ **HP 120** แกรม

กระดาษชนิดนี้คือกระดาษที่มีน้ำหนักมาก ไม่เคลือบมันทั้งสองด้าน เหมาะสำหรับงานนำเสนอ โกรงร่างวิจัย รายงาน และจดหมายข่าว กระดาษชนิดนี้มีน้ำหนักมากเพื่อให้งานเอกสารดูดีน่าประทับใจ

- กระดาษโบริชัวร์เคลือบมันของ **HP 180** แกรม หรือ กระดาษเคลือบมันสำหรับงานแบบมืออาชีพของ **HP 180** แกรม

กระดาษเหล่านี้เป็นกระดาษเคลือบมันทั้งสองด้านสำหรับการใช้งานสองหน้า เหมาะอย่างยิ่งสำหรับการทำสำเนาที่ใกล้เคียงกับภาพหรือภาพกราฟิกบนปกรายงานทางธุรกิจ การนำเสนองานแบบพิเศษ โบริชัวร์ ไปรษณีย์ภัณฑ์และปฏิทิน

- กระดาษโบริชัวร์เคลือบด้านของ **HP 180** แกรม หรือ กระดาษเคลือบด้านสำหรับงานแบบมืออาชีพของ **HP 180** แกรม

กระดาษเหล่านี้เป็นกระดาษเคลือบด้านทั้งสองด้านสำหรับการใช้งานสองหน้า เหมาะอย่างยิ่งสำหรับการทำสำเนาที่ใกล้เคียงกับภาพหรือภาพกราฟิกบนปกรายงานทางธุรกิจ การนำเสนองานแบบพิเศษ โบริชัวร์ ไปรษณีย์ภัณฑ์และปฏิทิน

### งานพิมพ์ประจำวัน

กระดาษทั้งหมดที่ระบุสำหรับการพิมพ์ในทุกวัน มีเทคโนโลยี **ColorLok Technology** เพื่อการลดรอยเปื้อน มีสีดำที่เข้มมากขึ้น และสีสดใส

- กระดาษพิมพ์ห้องเครื่องสีขาของ **HP**

กระดาษพิมพ์ห้องเครื่องสีขาของ **HP** ให้สีและข้อความที่มีความคมชัดสูง มีความทนเพียงพอสำหรับการพิมพ์สีสองด้านโดยไม่มีลักษณะโป่งแสง เหมาะสำหรับใช้พิมพ์จดหมายข่าว รายงาน และใบปลิว

- กระดาษสำหรับการพิมพ์ของ **HP**

กระดาษสำหรับการพิมพ์ของ **HP** เป็นกระดาษอเนกประสงค์คุณภาพสูง ซึ่งจะสร้างเอกสารที่มีความคมชัดมากกว่าเอกสารที่พิมพ์ด้วยกระดาษมาตรฐานหรือเอกสารที่ถ่ายสำเนาใดๆ กระดาษชนิดนี้เป็นกระดาษที่ปราศจากกรด ทั้งนี้เพื่อให้ได้เอกสารที่คงทนนานกว่าเดิม

- กระดาษสำหรับงานสำนักงานของ **HP**

กระดาษสำหรับงานสำนักงานของ **HP** เป็นกระดาษอเนกประสงค์คุณภาพสูง เหมาะสำหรับงานทำสำเนา เอกสารร่าง บันทึกช่วยจำ และเอกสารประจำวันอื่นๆ กระดาษชนิดนี้เป็นกระดาษที่ปราศจากกรด ทั้งนี้เพื่อให้ได้เอกสารที่คงทนนานกว่าเดิม

- กระดาษรีไซเคิลสำหรับสำนักงานของ **HP**

กระดาษรีไซเคิลสำหรับสำนักงานของ **HP** เป็นกระดาษอเนกประสงค์คุณภาพสูง ทำจากเส้นใยซึ่งผ่านกระบวนการรีไซเคิล **30%**

### การสั่งซื้อกระดาษของ HP

เครื่องพิมพ์นี้ได้รับการออกแบบมาให้ทำงานได้ดีกับกระดาษในสำนักงานแทบทุกประเภท แนะนำให้ใช้กระดาษของ **HP** เพื่อให้ได้คุณภาพงานพิมพ์ที่ดีที่สุด

หากต้องการสั่งซื้อกระดาษของ **HP** หรือวัสดุอื่นๆ ให้ไปที่ [www.hp.com](http://www.hp.com) ในขณะนี้ บางส่วนของเว็บไซต์ **HP** จะมีเฉพาะภาษาอังกฤษเท่านั้น

HP ขอแนะนำให้ใช้กระดาษธรรมดาที่มีโลโก้ **ColorLok** สำหรับพิมพ์และทำสำเนาเอกสารประจำวัน กระดาษทั้งหมดที่มีโลโก้ **ColorLok** ผ่านการทดสอบอย่างอิสระว่ามีคุณสมบัติตรงตามมาตรฐานขั้นสูงด้านความน่าเชื่อถือและคุณภาพงานพิมพ์ และจะทำให้ได้เอกสารที่มีความคมชัด มีสีสดใส มีสีดำที่เข้มมากขึ้นและเวลาแห้งสั้นกว่ากระดาษธรรมดาทั่วไป ควรมองหากระดาษที่มีโลโก้ **ColorLok** ที่มีทั้งขนาดและน้ำหนักที่หลากหลายจากผู้ผลิตกระดาษชั้นนำ



## เปิดซอฟต์แวร์ของเครื่องพิมพ์ HP(Windows)

หลังจากติดตั้งซอฟต์แวร์เครื่องพิมพ์ HP แล้ว ให้ดับเบิลคลิกไอคอนเครื่องพิมพ์บนเดสก์ท็อป หรือทำอย่างใดอย่างหนึ่งต่อไปนี้เพื่อเปิดซอฟต์แวร์เครื่องพิมพ์

- **Windows 8.1:** คลิกลูกศรลงที่มุมล่างซ้ายของหน้าจอเริ่ม แล้วเลือกชื่อเครื่องพิมพ์
- **Windows 8:** คลิกขวาที่พื้นที่ว่างบนหน้าจอเริ่ม คลิก **All Apps** (โปรแกรมทั้งหมด) บนแถบโปรแกรม แล้วเลือกชื่อเครื่องพิมพ์
- **Windows 7, Windows Vista และ Windows XP:** จากเดสก์ทอปคอมพิวเตอร์ คลิก **Start** (เริ่ม) เลือก **All Programs** (โปรแกรมทั้งหมด) คลิก **HP** จากนั้นเลือกโฟลเดอร์สำหรับเครื่องพิมพ์ แล้วเลือกไอคอนที่มีชื่อเครื่องพิมพ์

## โหมดสลีป

- การใช้พลังงานจะลดลงเมื่อเครื่องพิมพ์อยู่ในโหมดสลีป
- หลังจากตั้งค่าเครื่องพิมพ์ครั้งแรก เครื่องพิมพ์จะเข้าสู่โหมดสลีปหลังจากไม่มีการทำงานเป็นเวลา 5 นาที
- ไฟแสดงสถานะปุ่ม **ข้อมูลจำเพาะ** จะหรี่ลงในโหมดสลีป
- ทั้งนี้ไม่สามารถเปลี่ยนแปลงระยะเวลาก่อนเข้าสู่โหมดสลีปได้

## ปิดอัตโนมัติ

คุณสมบัตินี้จะปิดเครื่องพิมพ์หลังจากที่ไม่มีการใช้งานนาน 2 ชั่วโมงเพื่อช่วยลดการใช้พลังงาน **ปิดอัตโนมัติ** จะปิดการทำงานทั้งหมดของเครื่องพิมพ์ ดังนั้นคุณจึงต้องใช้ปุ่มเปิด/ปิดเพื่อเปิดการทำงานของเครื่องพิมพ์อีกครั้ง ถ้าเครื่องพิมพ์ของคุณรองรับคุณสมบัตินี้ ภายหลังจากที่ปิดอัตโนมัติ จะเปิดหรือปิดใช้งานอัตโนมัติขึ้นอยู่กับความสามารถของเครื่องพิมพ์และตัวเลือกในการเชื่อมต่อ. แม้ว่า จะปิดใช้งาน ปิดอัตโนมัติ เครื่องพิมพ์จะเข้าสู่โหมดสลีปหลังจากที่ไม่มีการใช้งานเป็นเวลา 5 นาทีเพื่อช่วยประหยัดพลังงาน

- ปิดอัตโนมัติ เปิดใช้งานเมื่อเปิดเครื่องพิมพ์ ถ้าเครื่องพิมพ์ไม่มีเครือข่ายหรือไม่มีแฟกซ์ หรือไม่ได้ใช้ความสามารถเหล่านี้
- ปิดอัตโนมัติ ปิดใช้งานเมื่อเปิดระบบไร้สายหรือ **Wi-Fi Direct** หรือเมื่อเครื่องพิมพ์ที่มีแฟกซ์ **USB** หรือเครือข่าย **Ethernet** สร้างการเชื่อมต่อแฟกซ์ **USB** หรือเครือข่าย **Ethernet**



---

## 3 การพิมพ์

- [การพิมพ์เอกสาร](#)
- [การพิมพ์ภาพถ่าย](#)
- [การพิมพ์ซองจดหมาย](#)
- [การพิมพ์โดยใช้จำนวน dpi สูงสุด](#)
- [เคล็ดลับเพื่อความสำเร็จในการพิมพ์](#)

## การพิมพ์เอกสาร

ก่อนพิมพ์เอกสาร ตรวจสอบให้แน่ใจว่าคุณได้ใส่กระดาษไว้ในถาดป้อนกระดาษแล้ว และถาดรับกระดาษออกเปิดอยู่ หากต้องการข้อมูลเพิ่มเติมเกี่ยวกับการใส่กระดาษ โปรดดู [การใส่วัสดุพิมพ์ ในหน้า 6](#)

### วิธีพิมพ์เอกสาร (Windows)

1. จากซอฟต์แวร์ เลือก **Print** (พิมพ์)
2. ตรวจสอบว่ามีการเลือกเครื่องพิมพ์อยู่
3. คลิกปุ่มเพื่อเปิดกรอบโต้ตอบ **Properties** (คุณสมบัติ)

ปุ่มนี้อาจเรียกว่า **Properties** (คุณสมบัติ), **Options** (ตัวเลือก), **Printer Setup** (การตั้งค่าเครื่องพิมพ์), **Printer Properties** (คุณสมบัติเครื่องพิมพ์), **Printer** (เครื่องพิมพ์) หรือ **Preferences** (ลักษณะที่ต้องการ) ทั้งนี้ขึ้นอยู่กับซอฟต์แวร์แอปพลิเคชัน

4. เลือกตัวเลือกที่เหมาะสม
  - บนแท็บ **Layout** (หน้าที่จัดวางไว้) ให้เลือกการจัดวาง **Portrait** (แนวตั้ง) หรือ **Landscape** (แนวนอน)
  - บนแท็บ **Paper/Quality** (กระดาษ/คุณภาพ) ให้เลือกประเภทกระดาษที่เหมาะสมจากรายการแบบดึงลง **Media** (วัสดุพิมพ์) ในพื้นที่ **Tray Selection** (การเลือกถาด) แล้วเลือกคุณภาพการพิมพ์ที่เหมาะสมในพื้นที่ **Quality Settings** (การตั้งค่าคุณภาพ) จากนั้นเลือกสีที่เหมาะสมในพื้นที่ **Color** (สี)
  - คลิก **Advanced** (ขั้นสูง) และเลือกขนาดกระดาษที่เหมาะสมจากรายการ **Paper Size** (ขนาดกระดาษ) แบบดึงลง
5. คลิก **OK** (ตกลง) เพื่อปิดกรอบโต้ตอบ **Properties** (คุณสมบัติ)
6. คลิก **Print** (พิมพ์) หรือ **OK** (ตกลง) เพื่อเริ่มต้นการพิมพ์

### การพิมพ์เอกสาร (OS X)

1. จากเมนู **File** (ไฟล์) ในซอฟต์แวร์ ให้เลือก **Print** (พิมพ์)
2. ตรวจสอบว่าเครื่องพิมพ์ถูกเลือกอยู่
3. ระบุคุณสมบัติของหน้า

หากคุณไม่เห็นตัวเลือกในกรอบโต้ตอบการพิมพ์ คลิก **Show Details** (แสดงรายละเอียด)



**หมายเหตุ:** ตัวเลือกต่อไปนี้สามารถใช้ได้กับเครื่องพิมพ์ที่เชื่อมต่อ USB ตำแหน่งของตัวเลือกอาจแตกต่างกันไปตามแอปพลิเคชัน

- เลือกขนาดกระดาษ



**หมายเหตุ:** ถ้าคุณเปลี่ยน **Paper Size** (ขนาดกระดาษ) ตรวจสอบให้แน่ใจว่าคุณได้ใส่กระดาษที่ถูกต้อง

- เลือกแนวการวางกระดาษ
- ใต้เปอร์เซ็นต์การปรับขนาด

4. คลิก **Print** (พิมพ์)

## การพิมพ์สองด้าน (Windows)

1. จากซอฟต์แวร์ เลือก **Print** (พิมพ์)
2. ตรวจสอบว่ามีการเลือกเครื่องพิมพ์อยู่
3. คลิกปุ่มเพื่อเปิดกรอบโต้ตอบ **Properties** (คุณสมบัติ)

ปุ่มนี้อาจเรียกว่า **Properties** (คุณสมบัติ), **Options** (ตัวเลือก), **Printer Setup** (การตั้งค่าเครื่องพิมพ์), **Printer Properties** (คุณสมบัติเครื่องพิมพ์), **Printer** (เครื่องพิมพ์) หรือ **Preferences** (ลักษณะที่ต้องการ) ทั้งนี้ขึ้นอยู่กับซอฟต์แวร์แอปพลิเคชัน

4. เลือกตัวเลือกที่เหมาะสม
  - บนแท็บ **Layout** (หน้าที่จัดวางไว้) ให้เลือกการจัดวาง **Portrait** (แนวตั้ง) หรือ **Landscape** (แนวนอน)
  - บนแท็บ **Paper/Quality** (กระดาษ/คุณภาพ) ให้เลือกประเภทกระดาษที่เหมาะสมจากรายการแบบดึงลง **Media** (วัสดุพิมพ์) ในพื้นที่ **Tray Selection** (การเลือกถาด) แล้วเลือกคุณภาพการพิมพ์ที่เหมาะสมในพื้นที่ **Quality Settings** (การตั้งค่าคุณภาพ) จากนั้นเลือกสีที่เหมาะสมในพื้นที่ **Color** (สี)
  - คลิกปุ่ม **Advanced** (ขั้นสูง) และเลือกขนาดกระดาษที่เหมาะสมจากเมนูแบบดึงลง **Paper Size** (ขนาดกระดาษ)
5. บนแท็บ **Layout** (หน้าที่จัดวางไว้) ให้เลือกตัวเลือกที่เหมาะสมจากรายการแบบดึงลง **Print on Both Sides Manually** (พิมพ์บนทั้งสองด้านด้วยตนเอง)
6. หลังจากที่คุณพิมพ์ด้านแรกแล้ว ให้ปฏิบัติตามขั้นตอนบนหน้าจอเพื่อป้อนกระดาษใหม่อีกครั้งโดยให้ด้านที่หน้าวางหงายขึ้นและหันด้านบนของหน้าลง จากนั้นคลิก **Continue** (ดำเนินการต่อ)
7. คลิก **OK** (ตกลง) เพื่อพิมพ์

## การพิมพ์สองด้าน (OS X)

1. จากเมนู **File** (ไฟล์) ในซอฟต์แวร์ ให้เลือก **Print** (พิมพ์)
2. ในกล่องโต้ตอบ **Print** (พิมพ์) ให้เลือก **Paper Handling** (การป้อนกระดาษ) จากเมนูป๊อปอัพ และตั้งค่า **Page Order** (เรียงหน้ากระดาษ) เป็น **Normal** (ปกติ)
3. ตั้งค่า **Pages to Print** (หน้าที่จะพิมพ์) เป็น **Odd only** (หน้าคี่เท่านั้น)
4. คลิก **Print** (พิมพ์)
5. เมื่อพิมพ์หน้าคี่ของเอกสารหมดทุกหน้าแล้ว ให้นำเอกสารออกจากถาดรับกระดาษออก
6. ใส่ต้นฉบับอีกครั้งโดยให้ด้านที่ออกมาจากเครื่องพิมพ์หันเข้าหาเครื่องพิมพ์ และด้านว่างเปล่าของต้นฉบับหันไปทางด้านหน้าของเครื่องพิมพ์
7. ในกล่องโต้ตอบ **Print** (พิมพ์) ให้กลับไปยังเมนูป๊อปอัพ **Paper Handling** (การป้อนกระดาษ) และตั้งค่าเรียงหน้ากระดาษเป็น **Normal** (ปกติ) และหน้าที่จะพิมพ์เป็น **Even Only** (หน้าคู่เท่านั้น)
8. คลิก **Print** (พิมพ์)

## การพิมพ์ภาพถ่าย

ก่อนพิมพ์ภาพถ่าย ตรวจสอบให้แน่ใจว่าคุณได้ใส่กระดาษภาพถ่ายไว้ในถาดป้อนกระดาษแล้ว และถาดรับกระดาษออกเปิดอยู่ หากต้องการข้อมูลเพิ่มเติมเกี่ยวกับการใส่กระดาษ โปรดดู [การใส่วัสดุพิมพ์ ในหน้า 6](#)

### การพิมพ์ภาพถ่ายลงบนกระดาษภาพถ่าย (Windows)

1. จากซอฟต์แวร์ เลือก **Print** (พิมพ์)
2. ตรวจสอบว่ามีการเลือกเครื่องพิมพ์อยู่
3. คลิกปุ่มเพื่อเปิดกรอบโต้ตอบ **Properties** (คุณสมบัติ)

ปุ่มนี้อาจเรียกว่า **Properties** (คุณสมบัติ), **Options** (ตัวเลือก), **Printer Setup** (การตั้งค่าเครื่องพิมพ์), **Printer Properties** (คุณสมบัติเครื่องพิมพ์), **Printer** (เครื่องพิมพ์) หรือ **Preferences** (ลักษณะที่ต้องการ) ทั้งนี้ขึ้นอยู่กับซอฟต์แวร์แอปพลิเคชัน

4. เลือกตัวเลือกที่เหมาะสม
  - บนแท็บ **Layout** (หน้าที่จัดวางไว้) ให้เลือกการจัดวาง **Portrait** (แนวตั้ง) หรือ **Landscape** (แนวนอน)
  - บนแท็บ **Paper/Quality** (กระดาษ/คุณภาพ) ให้เลือกประเภทกระดาษที่เหมาะสมจากรายการแบบดึงลง **Media** (วัสดุพิมพ์) ในพื้นที่ **Tray Selection** (การเลือกถาด) แล้วเลือกคุณภาพการพิมพ์ที่เหมาะสมในพื้นที่ **Quality Settings** (การตั้งค่าคุณภาพ) จากนั้นเลือกสีที่เหมาะสมในพื้นที่ **Color** (สี)
  - คลิก **Advanced** (ขั้นสูง) และเลือกขนาดภาพถ่ายที่เหมาะสมจากรายการแบบดึงลง **Paper Size** (ขนาดกระดาษ)
5. คลิก **OK** (ตกลง) เพื่อกลับไปยังกล่องโต้ตอบ **Properties** (คุณสมบัติ)
6. คลิก **OK** (ตกลง) แล้วคลิก **Print** (พิมพ์) หรือ **OK** (ตกลง) ในกรอบโต้ตอบ **Print** (พิมพ์)



**หมายเหตุ:** หลังจากพิมพ์งานเสร็จเรียบร้อยแล้ว ให้นำกระดาษภาพถ่ายที่ไม่ใช้แล้วออกจากถาดป้อนกระดาษ ควรเก็บกระดาษภาพถ่ายไว้เพื่อไม่ให้กระดาษม้วนตัว ซึ่งทำให้คุณภาพงานพิมพ์ลดลง

### การพิมพ์ภาพถ่ายจากคอมพิวเตอร์ (OS X)

1. จากเมนู **File** (ไฟล์) ในซอฟต์แวร์ ให้เลือก **Print** (พิมพ์)
2. ตรวจสอบว่าเครื่องพิมพ์ถูกเลือกอยู่
3. กำหนดตัวเลือกการพิมพ์

หากคุณไม่เห็นตัวเลือกในกรอบโต้ตอบการพิมพ์ คลิก **Show Details** (แสดงรายละเอียด)



**หมายเหตุ:** ตัวเลือกต่อไปนี้อาจใช้ได้กับเครื่องพิมพ์ที่เชื่อมต่อ USB ตำแหน่งของตัวเลือกอาจแตกต่างกันไปตามแอปพลิเคชัน

- a. เลือกขนาดกระดาษที่ต้องการในเมนูป๊อปอัพ **Paper Size** (ขนาดกระดาษ)



**หมายเหตุ:** ถ้าคุณเปลี่ยน **Paper Size** (ขนาดกระดาษ) ตรวจสอบให้แน่ใจว่าคุณได้ใส่กระดาษที่ถูกต้อง

- b. เลือก **Orientation** (การจัดวาง)
- c. จากเมนูป๊อปอัพ ให้เลือก **Paper Type/Quality** (ประเภทกระดาษ/คุณภาพ) แล้วเลือกการตั้งค่าต่อไปนี้:



- **Paper Type** (ประเภทกระดาษ): ประเภทกระดาษภาพถ่ายที่เหมาะสม
- **Quality** (คุณภาพ): **Best** (ดีที่สุด) หรือ **Maximum dpi** (จำนวน dpi สูงสุด)
- คลิกปุ่มตามเหลี่ยม **Color Options** (ตัวเลือกสี) แล้วเลือกตัวเลือก **Photo Fix** (แก้ไขภาพถ่าย) ที่เหมาะสม
  - **Off** (ปิด): ไม่มีการเปลี่ยนแปลงที่รูปภาพ
  - **Basic** (พื้นฐาน): ปรับโพสิทของภาพอัตโนมัติ; ปรับความคมของภาพพอประมาณ

4. เลือกการตั้งค่าการพิมพ์อื่นๆ ที่คุณต้องการ แล้วคลิก **Print** (พิมพ์)

## การพิมพ์ของจดหมาย

ก่อนพิมพ์ของจดหมาย ตรวจสอบให้แน่ใจว่าคุณได้ใส่ซองจดหมายไว้ในถาดป้อนกระดาษแล้ว และถาดรับกระดาษออกเปิดอยู่ คุณสามารถใส่ซองจดหมายได้มากกว่าหนึ่งซองลงในถาดป้อนกระดาษ โปรดอย่าใส่ซองจดหมายที่มีลักษณะมันเงาหรือพิมพ์นูน รวมถึงซองจดหมายที่มีตัวขีดหรือหน้าต่างด้วย สำหรับข้อมูลเพิ่มเติมเกี่ยวกับการใส่ซองจดหมาย โปรดดู [การใส่วัสดุพิมพ์ ในหน้า 6](#)



**หมายเหตุ:** คุณสามารถดูรายละเอียดวิธีการจัดรูปแบบข้อความสำหรับพิมพ์ของจดหมายได้จากไฟล์วิธีใช้ในโปรแกรม Word

### การพิมพ์ของจดหมาย (Windows)

1. จากซอฟต์แวร์ เลือก **Print** (พิมพ์)
2. ตรวจสอบว่ามีการเลือกเครื่องพิมพ์อยู่
3. คลิกปุ่มเพื่อเปิดกรอบโต้ตอบ **Properties** (คุณสมบัติ)

ปุ่มนี้อาจเรียกว่า **Properties** (คุณสมบัติ), **Options** (ตัวเลือก), **Printer Setup** (การตั้งค่าเครื่องพิมพ์), **Printer Properties** (คุณสมบัติเครื่องพิมพ์), **Printer** (เครื่องพิมพ์) หรือ **Preferences** (ลักษณะที่ต้องการ) ทั้งนี้ขึ้นอยู่กับซอฟต์แวร์แอปพลิเคชัน

4. เลือกตัวเลือกที่เหมาะสม
  - บนแท็บ **Layout** (หน้าที่จัดวางไว้) ให้เลือกการจัดวาง **Portrait** (แนวตั้ง) หรือ **Landscape** (แนวนอน)
  - บนแท็บ **Paper/Quality** (กระดาษ/คุณภาพ) ให้เลือกประเภทกระดาษที่เหมาะสมจากรายการแบบดึงลง **Media** (วัสดุพิมพ์) ในพื้นที่ **Tray Selection** (การเลือกถาด) แล้วเลือกคุณภาพการพิมพ์ที่เหมาะสมในพื้นที่ **Quality Settings** (การตั้งค่าคุณภาพ) จากนั้นเลือกสีที่เหมาะสมในพื้นที่ **Color** (สี)
  - คลิก **Advanced** (ขั้นสูง) และเลือกขนาดของจดหมายที่เหมาะสมจากรายการแบบดึงลง **Paper Size** (ขนาดกระดาษ)
5. คลิก **OK** (ตกลง) แล้วคลิก **Print** (พิมพ์) หรือ **OK** (ตกลง) ในกรอบโต้ตอบ **Print** (พิมพ์)

### วิธีพิมพ์ของจดหมาย (OS X)

1. จากเมนู **File** (ไฟล์) ในซอฟต์แวร์ ให้เลือก **Print** (พิมพ์)
2. ตรวจสอบว่าเครื่องพิมพ์ถูกเลือกอยู่
3. กำหนดตัวเลือกการพิมพ์

หากคุณไม่เห็นตัวเลือกในกรอบโต้ตอบการพิมพ์ คลิก **Show Details** (แสดงรายละเอียด)



**หมายเหตุ:** ตัวเลือกต่อไปนี้สามารถใช้ได้กับเครื่องพิมพ์ที่เชื่อมต่อ USB ตำแหน่งของตัวเลือกอาจแตกต่างกันไปตามแอปพลิเคชัน

- a. เลือกขนาดของจดหมายที่ต้องการในเมนูป๊อปอัพ **Paper Size** (ขนาดกระดาษ)



**หมายเหตุ:** ถ้าคุณเปลี่ยน **Paper Size** (ขนาดกระดาษ) ตรวจสอบให้แน่ใจว่าคุณได้ใส่กระดาษที่ถูกต้อง

- b. จากเมนูป๊อปอัพ ให้เลือก **Paper Type/Quality** (ประเภทกระดาษ/คุณภาพ) และตรวจสอบว่าการตั้งค่าชนิดกระดาษเป็น **Plain Paper** (กระดาษธรรมดา)
4. คลิก **Print** (พิมพ์)

## การพิมพ์โดยใช้จำนวน dpi สูงสุด

ใช้จำนวนจุดต่อนิ้ว (dpi) สูงสุดเพื่อพิมพ์ภาพคุณภาพสูงและคมชัดบนกระดาษภาพถ่าย

การพิมพ์แบบจำนวน dpi สูงสุด จะใช้เวลานานกว่าการพิมพ์ด้วยการตั้งค่าแบบอื่นๆ และจำเป็นต้องใช้พื้นที่ดิสก์จำนวนมาก

สำหรับรายการความละเอียดการพิมพ์ที่รองรับ โปรดไปที่เว็บไซต์สนับสนุนของ [HP DeskJet 1110 series](http://www.hp.com/support) ที่ [www.hp.com/support](http://www.hp.com/support)

### การพิมพ์ในโหมด dpi สูงสุด (Windows)

1. จากซอฟต์แวร์ เลือก **Print** (พิมพ์)
2. ตรวจสอบว่ามีการเลือกเครื่องพิมพ์อยู่
3. คลิกปุ่มเพื่อเปิดกรอบโต้ตอบ **Properties** (คุณสมบัติ)  
ปุ่มนี้อาจเรียกว่า **Properties** (คุณสมบัติ), **Options** (ตัวเลือก), **Printer Setup** (การตั้งค่าเครื่องพิมพ์), **Printer Properties** (คุณสมบัติเครื่องพิมพ์), **Printer** (เครื่องพิมพ์) หรือ **Preferences** (ลักษณะที่ต้องการ) ทั้งนี้ขึ้นอยู่กับซอฟต์แวร์แอปพลิเคชัน
4. คลิกแท็บ **Paper/Quality** (กระดาษ/คุณภาพ)
5. จากรายการ **Media** (วัสดุพิมพ์) แบบดึงลง เลือกประเภทกระดาษที่เหมาะสม
6. คลิกปุ่ม **Advanced** (ขั้นสูง)
7. ในส่วน **Printer Features** (คุณสมบัติเครื่องพิมพ์) ให้เลือก **Yes** (ใช่) จากรายการแบบดึงลง **Print in Max DPI** (พิมพ์ด้วย dpi สูงสุด)
8. เลือกขนาดกระดาษจากรายการแบบดึงลง **Paper Size** (ขนาดกระดาษ)
9. คลิก **OK** (ตกลง) เพื่อปิดตัวเลือกขั้นสูง
10. ยืนยัน **Orientation** (การจัดวาง) บนแท็บ **Layout** (หน้าที่จัดวางไว้) และคลิก **OK** (ตกลง) เพื่อพิมพ์

### การพิมพ์โดยใช้ dpi สูงสุด (OS X)

1. จากเมนู **File** (ไฟล์) ในซอฟต์แวร์ ให้เลือก **Print** (พิมพ์)
2. ตรวจสอบว่าเครื่องพิมพ์ถูกเลือกอยู่
3. กำหนดตัวเลือกการพิมพ์  
หากคุณไม่เห็นตัวเลือกในกรอบโต้ตอบการพิมพ์ คลิก **Show Details** (แสดงรายละเอียด)



**หมายเหตุ:** ตัวเลือกต่อไปนี้สามารถใช้ได้กับเครื่องพิมพ์ที่เชื่อมต่อ USB ตำแหน่งของตัวเลือกอาจแตกต่างออกไปตามแอปพลิเคชัน

- a. เลือกขนาดกระดาษที่ต้องการในเมนูป๊อปอัพ **Paper Size** (ขนาดกระดาษ)



**หมายเหตุ:** ถ้าคุณเปลี่ยน **Paper Size** (ขนาดกระดาษ) ตรวจสอบให้แน่ใจว่าคุณได้ใส่กระดาษที่ถูกต้อง

- b. จากเมนูป๊อปอัพ ให้เลือก **Paper Type/Quality** (ประเภทกระดาษ/คุณภาพ) แล้วเลือกการตั้งค่าต่อไปนี้:

- **Paper Type** (ประเภทกระดาษ): ประเภทกระดาษที่เหมาะสม
- **Quality** (คุณภาพ): **Maximum dpi (dpi สูงสุด)**

4. เลือกค่าการพิมพ์อื่นๆ ที่คุณต้องการ แล้วคลิก **Print** (พิมพ์)

## เคล็ดลับเพื่อความสำเร็จในการพิมพ์

เพื่อให้สามารถพิมพ์งานได้สำเร็จ คลับบรรจุหมึก HP ควรทำงานเป็นปกติและมีปริมาณหมึกพิมพ์เพียงพอ ใส่กระดาษสำหรับพิมพ์อย่างถูกต้อง และตั้งค่าเครื่องพิมพ์ให้อย่างเหมาะสม

### เคล็ดลับเกี่ยวกับหมึกพิมพ์

- ใช้คลับหมึกพิมพ์ HP ของแท้
- ติดตั้งคลับหมึกพิมพ์ขาวดำและคลับหมึกพิมพ์สามสีให้ถูกต้อง  
สำหรับข้อมูลเพิ่มเติม โปรดดูที่ [การเปลี่ยนคลับหมึกพิมพ์ ในหน้า 32](#)
- ตรวจสอบระดับหมึกพิมพ์โดยประมาณในคลับหมึกพิมพ์เพื่อให้แน่ใจว่ามีปริมาณหมึกพิมพ์เพียงพอ  
สำหรับข้อมูลเพิ่มเติม โปรดดูที่ [การตรวจสอบระดับหมึกพิมพ์โดยประมาณ ในหน้า 30](#)
- หากคุณภาพงานพิมพ์ต่ำจนไม่สามารถยอมรับได้ โปรดดูที่ [ปัญหาการพิมพ์ ในหน้า 48](#) สำหรับข้อมูลเพิ่มเติม

### เคล็ดลับการใส่กระดาษ

- ใส่ปึกกระดาษ (ไม่ใช่แค่หนึ่งแผ่น) กระดาษทั้งหมดในปึกต้องมีขนาดเท่ากันและเป็นชนิดเดียวกันเพื่อหลีกเลี่ยงกระดาษคด
- ใส่กระดาษโดยหงายด้านที่จะพิมพ์ขึ้น
- ตรวจสอบว่ากระดาษที่ใส่ในถาดป้อนกระดาษนั้นเรียบเสมอกัน และขอบไม่โค้งงอหรือฉีกขาด
- ปรับตัวปรับความกว้างกระดาษในถาดป้อนกระดาษให้พอดีกับกระดาษทุกชนิด ตรวจสอบว่าตัวปรับความกว้างกระดาษไม่ทำให้กระดาษในถาดป้อนกระดาษโค้งงอ  
สำหรับข้อมูลเพิ่มเติม โปรดดูที่ [การใส่วัสดุพิมพ์ ในหน้า 6](#)

### คำแนะนำในการตั้งค่าเครื่องพิมพ์ (Windows)

- หากต้องการเปลี่ยนการตั้งค่าเริ่มต้นการพิมพ์ ให้เปิด ซอฟต์แวร์เครื่องพิมพ์ ของ HP คลิก **Print (พิมพ์)** แล้วคลิก **Set Preferences** (ตั้งค่าลักษณะที่ต้องการ) สำหรับข้อมูลเพิ่มเติมเกี่ยวกับวิธีเปิด ซอฟต์แวร์เครื่องพิมพ์ โปรดดู [เปิดซอฟต์แวร์ของเครื่องพิมพ์ HP\(Windows\) ในหน้า 13](#)
- หากต้องการเลือกจำนวนหน้าในการพิมพ์ต่อแผ่น บนแท็บ **Layout** (เค้าโครง) เลือกตัวเลือกที่เหมาะสมจากรายการแบบดิ่งลง **Pages per Sheet** (จำนวนหน้าต่อแผ่น)
- หากต้องการดูการตั้งค่าการพิมพ์เพิ่มเติม บนแท็บ **Layout** (เค้าโครง) หรือ **Paper/Quality** (กระดาษ/คุณภาพ) ให้คลิกปุ่ม **Advanced** (ขั้นสูง) เพื่อเปิดกรอบโต้ตอบ **Advanced Options** (ตัวเลือกขั้นสูง)
  - **Print in Grayscale** (การพิมพ์แบบสีเทา): ช่วยให้คุณสามารถสั่งพิมพ์เอกสารขาวดำโดยใช้เฉพาะสีดำเท่านั้น เลือก **Black Ink Only** (หมึกสีดำเท่านั้น) แล้วคลิก **ตกลง** ซึ่งช่วยให้คุณพิมพ์ภาพขาวดำคุณภาพสูงได้ เลือก **High Quality Grayscale** (สีเทาคุณภาพสูง) แล้วคลิก **ตกลง**
  - **Pages per Sheet Layout** (เค้าโครงจำนวนหน้าต่อแผ่น): จะช่วยคุณในการระบุลำดับของหน้าในกรณีที่พิมพ์เอกสารมากกว่าสองหน้าต่อแผ่น



**หมายเหตุ:** การแสดงตัวอย่างบนแท็บ **Layout** (เค้าโครง) ไม่สามารถแสดงสิ่งที่ถูกเลือกจากรายการแบบดิ่งลง **Pages per Sheet Layout** (เค้าโครงจำนวนหน้าต่อแผ่น)

- **HP Real Life Technologies (เทคโนโลยี HP Real Life):** คุณสมบัตินี้จะช่วยปรับภาพและภาพกราฟิกให้เรียบและคมชัดเพื่อคุณภาพการพิมพ์ที่ดีขึ้น
- **Booklet (เย็บมุงหลังคา):** ช่วยให้คุณสามารถสั่งพิมพ์เอกสารหลายหน้าให้เป็นรูปเล่ม โดยจะพิมพ์ข้อมูลสองหน้าลงในกระดาษแต่ละแผ่นที่สามารถนำไปพับเป็นรูปเล่มในขนาดครึ่งหนึ่งของแผ่นกระดาษ เลือกวิธีการเย็บเล่มจากรายการแบบดึงลง แล้วคลิก **OK (ตกลง)**
  - **Booklet-LeftBinding (เย็บมุงหลังคาด้านซ้าย):** ด้านที่ใช้เย็บเล่มหลังจากที่พับกระดาษเป็นรูปเล่มจะปรากฏอยู่ทางด้านซ้าย เลือกตัวเลือกนี้ในกรณีที่คุณอ่านจากซ้ายไปขวา
  - **Booklet-RightBinding (เย็บมุงหลังคาด้านขวา):** ด้านที่ใช้เย็บเล่มหลังจากที่พับกระดาษเป็นรูปเล่มจะปรากฏอยู่ทางด้านขวา เลือกตัวเลือกนี้ในกรณีที่คุณอ่านจากขวาไปซ้าย



**หมายเหตุ:** การแสดงตัวอย่างบนแท็บ **Layout (เค้าโครง)** ไม่สามารถแสดงสิ่งที่คุณเลือกจากรายการแบบดึงลง **Booklet (เย็บมุงหลังคา)**

- **Pages to Print (หน้าที่ต้องการพิมพ์):** ช่วยให้คุณสามารถพิมพ์เฉพาะหน้าเลขที่ พิมพ์เฉพาะหน้าเลขคู่ หรือพิมพ์ทุกหน้า
- **Page Borders (ขอบหน้ากระดาษ):** ช่วยให้คุณสามารถเพิ่มขอบหน้ากระดาษในกรณีที่พิมพ์เอกสารมากกว่าสองหน้าต่อแผ่น



**หมายเหตุ:** การแสดงตัวอย่างบนแท็บ **Layout (เค้าโครง)** ไม่สามารถแสดงสิ่งที่คุณเลือกจากรายการแบบดึงลง **Page Borders (ขอบหน้ากระดาษ)**

- คุณสามารถใช้ชอร์ตคัตการพิมพ์เพื่อประหยัดเวลาในการตั้งค่าปรับแต่งการพิมพ์ ชอร์ตคัตการพิมพ์จะเก็บค่าที่เหมาะสมสำหรับงานพิมพ์แต่ละประเภทไว้เพื่อให้คุณสามารถตั้งค่าตัวเลือกทั้งหมดได้ในคลิกเดียว หากต้องการใช้งาน ให้ไปที่แท็บ **Printing Shortcut (ชอร์ตคัตการพิมพ์)** เลือกชอร์ตคัตการพิมพ์หนึ่งแล้วคลิก **OK (ตกลง)**

หากต้องการเพิ่มชอร์ตคัตการพิมพ์ใหม่ หลังจากที่ทำกรตั้งค่าบนแท็บ **Layout (เค้าโครง)** หรือ **Paper/Quality (กระดาษ/คุณภาพ)** แล้ว คลิกแท็บ **Printing Shortcut (ชอร์ตคัตการพิมพ์)** คลิก **Save As (บันทึกเป็น)** แล้วป้อนชื่อ จากนั้นคลิก **OK (ตกลง)**

เมื่อต้องการลบชอร์ตคัตการพิมพ์ ให้เลือกชอร์ตคัตและคลิก **Delete (ลบ)**



**หมายเหตุ:** คุณไม่สามารถลบชอร์ตคัตการพิมพ์เริ่มต้นได้

### คำแนะนำในการตั้งค่าเครื่องพิมพ์ (OS X)

- ในกล่องโต้ตอบ 'พิมพ์' ให้ใช้เมนูป๊อปอัพ **Paper Size (ขนาดกระดาษ)** เพื่อเลือกขนาดกระดาษที่ป้อนเข้าไปในเครื่องพิมพ์
- ในกล่องโต้ตอบ **Print (พิมพ์)** ให้เลือกเมนูป๊อปอัพ **Paper/Quality (กระดาษ/คุณภาพ)** และเลือกประเภทกระดาษและคุณภาพที่เหมาะสม
- หากคุณต้องการพิมพ์เอกสารขาวดำโดยใช้หมึกสีเท่านั้น ให้เลือก **Paper Type/Quality (ประเภทกระดาษ/คุณภาพ)** จากเมนูป๊อปอัพ และเลือก **Grayscale (สีเทา)** จากเมนูป๊อปอัพ **Color (สี)**

## หมายเหตุ

- คลับหมึกพิมพ์ HP ของแท้ได้รับการออกแบบและทดสอบมาเพื่อใช้สำหรับเครื่องพิมพ์และกระดาษของ HP ซึ่งทำให้คุณสามารถพิมพ์งานคุณภาพเยี่ยมได้อย่างง่ายดายอยู่เสมอ



**หมายเหตุ:** HP ไม่สามารถรับประกันคุณภาพหรือความน่าเชื่อถือของวัสดุสิ้นเปลืองที่ไม่ใช่ของ HP การต้องเข้ารับบริการหรือซ่อมแซมผลิตภัณฑ์อื่นเป็นผลจากการใช้วัสดุสิ้นเปลืองที่ไม่ใช่ของ HP จะไม่อยู่ภายใต้การรับประกัน

หากแน่ใจว่าคุณได้ซื้อคลับหมึกพิมพ์ HP ของแท้แล้ว โปรดไปที่:

[www.hp.com/go/anticounterfeit](http://www.hp.com/go/anticounterfeit)

- การแจ้งเตือนและไฟแสดงสถานะระดับหมึกพิมพ์จะบอกระดับหมึกพิมพ์โดยประมาณเพื่อจุดประสงค์ในการวางแผนเตรียมการเท่านั้น



**หมายเหตุ:** เมื่อคุณได้รับข้อความเตือนว่าระดับหมึกพิมพ์เหลือน้อย โปรดพิจารณาการเปลี่ยนคลับหมึกพิมพ์ เพื่อหลีกเลี่ยงปัญหาการพิมพ์ล่าช้าที่อาจเกิดขึ้น คุณยังไม่ต้องเปลี่ยนคลับหมึกพิมพ์ใหม่จนกว่าคุณภาพงานพิมพ์จะต่ำลงจนไม่สามารถยอมรับได้

- คุณสามารถพิมพ์เอกสารของคุณลงในกระดาษทั้งสองด้านด้วยตนเอง





---

## 4 การจัดการล้นบรรจุหมึก

เนื้อหาในส่วนนี้จะกล่าวถึงหัวข้อต่อไปนี้:

- [การตรวจสอบระดับหมึกพิมพ์โดยประมาณ](#)
- [การสั่งซื้อผลิตภัณฑ์หมึกพิมพ์](#)
- [การเปลี่ยนลับหมึกพิมพ์](#)
- [การใช้หมึกลับหมึกพิมพ์เดี่ยว](#)
- [ข้อมูลการรับประกันลับหมึก](#)
- [เคล็ดลับเกี่ยวกับการใช้หมึกพิมพ์](#)

## การตรวจสอบระดับหมึกพิมพ์โดยประมาณ

คุณสามารถตรวจสอบระดับการจ่ายหมึกเพื่อดูว่าต้องเปลี่ยนตลับหมึกพิมพ์เมื่อใด ระดับการจ่ายหมึกจะแสดงปริมาณหมึกพิมพ์ที่เหลืออยู่โดยประมาณในตลับหมึกพิมพ์

### วิธีการตรวจสอบระดับหมึกพิมพ์จาก ซอฟต์แวร์เครื่องพิมพ์ (Windows) ของ HP

1. เปิดซอฟต์แวร์ของเครื่องพิมพ์ HP สำหรับข้อมูลเพิ่มเติม โปรดดูที่ [เปิดซอฟต์แวร์ของเครื่องพิมพ์ HP\(Windows\) ในหน้า 13](#)
2. ใน ซอฟต์แวร์เครื่องพิมพ์ ให้คลิกแท็บ **Estimated Ink Levels** (ระดับหมึกพิมพ์โดยประมาณ)

### วิธีการตรวจสอบระดับหมึกพิมพ์จาก ซอฟต์แวร์เครื่องพิมพ์ (OS X) ของ HP

1. เปิด HP Utility (ยูทิลิตี้ของ HP)  
HP Utility (ยูทิลิตี้ของ HP) อยู่ในโฟลเดอร์ **Hewlett-Packard** ในโฟลเดอร์ **Applications** (แอปพลิเคชัน) ที่ระดับบนของฮาร์ดดิสก์
2. เลือก HP DeskJet 1110 series จากรายการอุปกรณ์ที่ด้านซ้ายของหน้าต่าง
3. คลิก **Supplies Status** (สถานะหมึกพิมพ์)  
ระดับหมึกพิมพ์โดยประมาณจะปรากฏขึ้น
4. คลิก **All Settings** (การตั้งค่าทั้งหมด) เพื่อกลับไปที่บ้านหน้าต่าง **Information and Support** (ข้อมูลและการสนับสนุน)

 **หมายเหตุ:** ถ้าคุณติดตั้งตลับหมึกพิมพ์ที่เดิมหมึกซ้ำหรือนำมาผลิตใหม่ หรือตลับหมึกพิมพ์ที่เคยใช้ในเครื่องอื่นมาแล้ว ตัวบอกระดับหมึกอาจไม่แม่นยำ หรือไม่ปรากฏขึ้น

 **หมายเหตุ:** การแจ้งเตือนและไฟแสดงสถานะระดับหมึกพิมพ์จะบอกระดับหมึกพิมพ์โดยประมาณเพื่อจุดประสงค์ในการวางแผนเตรียมการเท่านั้น เมื่อคุณได้รับข้อความเตือนว่าระดับหมึกพิมพ์เหลือน้อย โปรดพิจารณาการเปลี่ยนตลับหมึกพิมพ์ เพื่อหลีกเลี่ยงปัญหาการพิมพ์ล่าช้าที่อาจเกิดขึ้น คุณไม่ต้องเปลี่ยนตลับหมึกพิมพ์ใหม่จนกว่าคุณภาพงานพิมพ์จะต่ำลงจนไม่สามารถยอมรับได้

 **หมายเหตุ:** หมึกพิมพ์จากตลับหมึกจะถูกใช้ในกระบวนการพิมพ์ด้วยหลากหลายวิธี รวมถึงกระบวนการกำหนดการทำงานเริ่มต้น ซึ่งเป็นการเตรียมพร้อมเครื่องพิมพ์และตลับหมึกสำหรับการพิมพ์ รวมทั้งตรวจสอบหัวพิมพ์หมึก ซึ่งเป็นการดูแลให้หัวพิมพ์หมึกสะอาดและหมึกไหลได้สะดวก ทั้งนี้ ตลับหมึกพิมพ์ที่ใช้งานแล้วจะมีหมึกพิมพ์เหลือค้างอยู่เล็กน้อย สำหรับข้อมูลเพิ่มเติม โปรดดูที่ [www.hp.com/go/inkusage](http://www.hp.com/go/inkusage)

## การสั่งซื้อผลิตภัณฑ์หมึกพิมพ์

ก่อนสั่งซื้อผลิตภัณฑ์หมึกพิมพ์ ให้ค้นหาหมายเลขผลิตภัณฑ์หมึกพิมพ์ที่ถูกต้อง

### การค้นหาหมายเลขผลิตภัณฑ์หมึกพิมพ์บนเครื่องพิมพ์

- หมายเลขผลิตภัณฑ์หมึกพิมพ์อยู่ด้านในฝาครอบผลิตภัณฑ์หมึกพิมพ์



### การค้นหาหมายเลขผลิตภัณฑ์หมึกพิมพ์จากซอฟต์แวร์เครื่องพิมพ์ (Windows)

- เปิดซอฟต์แวร์ของเครื่องพิมพ์ HP สำหรับข้อมูลเพิ่มเติม โปรดดูที่ [เปิดซอฟต์แวร์ของเครื่องพิมพ์ HP \(Windows\)](#) ในหน้า 13
- ใน ซอฟต์แวร์เครื่องพิมพ์ คลิก **Shop** (ซื้อสินค้า) คลิก **Shop For Supplies Online** (ซื้อวัสดุสิ้นเปลืองทางออนไลน์) แล้วปฏิบัติตามคำแนะนำบนหน้าจอ

### การค้นหาหมายเลขการสั่งซื้อผลิตภัณฑ์หมึกพิมพ์ (OS X)

- เปิด HP Utility (ยูทิลิตี้ของ HP)

 **หมายเหตุ:** HP Utility (ยูทิลิตี้ของ HP) อยู่ในโฟลเดอร์ **Hewlett-Packard** ในโฟลเดอร์ **Applications** (แอปพลิเคชัน) ที่ระดับบนของฮาร์ดดิสก์

- คลิก **Supplies Info** (ข้อมูลหมึกพิมพ์)

หมายเลขการสั่งซื้อผลิตภัณฑ์หมึกพิมพ์จะปรากฏขึ้น

- คลิก **All Settings** (การตั้งค่าทั้งหมด) เพื่อกลับไปหน้าจอต่าง **Information and Support** (ข้อมูลและการสนับสนุน)

หากต้องการสั่งซื้อวัสดุของแท้จาก HP สำหรับ HP DeskJet 1110 series ให้ไปที่ [www.hp.com/buy/supplies](http://www.hp.com/buy/supplies) เลือกประเทศ/ภูมิภาคของคุณ เมื่อปรากฏข้อความแจ้งบนหน้าจอ จากนั้นทำตามข้อความแจ้งเพื่อค้นหาผลิตภัณฑ์หมึกพิมพ์ที่เหมาะสมสำหรับเครื่องพิมพ์ของคุณ

 **หมายเหตุ:** บริการสั่งซื้อผลิตภัณฑ์หมึกแบบออนไลน์นี้ไม่ได้ให้บริการในทุกประเทศ/ภูมิภาค ถ้าบริการดังกล่าวไม่มีให้บริการในประเทศ/ภูมิภาคของคุณ คุณอาจดูข้อมูลอุปกรณ์ใช้สิ้นเปลืองและพิมพ์รายการเพื่อไว้อ้างอิงได้เมื่อซื้อจากตัวแทนจำหน่ายของ HP ในประเทศของคุณ

# การเปลี่ยนตลับหมึกพิมพ์

## วิธีการเปลี่ยนตลับหมึกพิมพ์

1. ตรวจสอบว่าเปิดเครื่องอยู่
2. ถอดตลับหมึกพิมพ์ออก
  - a. เปิดฝาครอบตลับหมึกพิมพ์และรอให้แคร์พิมพ์เลื่อนมาอยู่ตรงกลางเครื่องพิมพ์

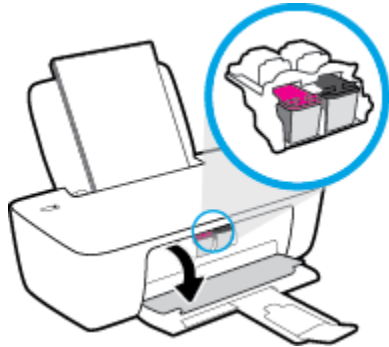

- b. กดลงเพื่อปลดตลับหมึกพิมพ์ แล้วจึงดึงออกจากช่องใส่

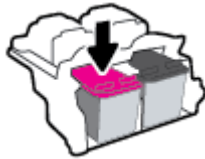

3. ใส่ตลับหมึกพิมพ์อันใหม่

- a. นำตลับหมึกพิมพ์ออกจากบรรจุภัณฑ์

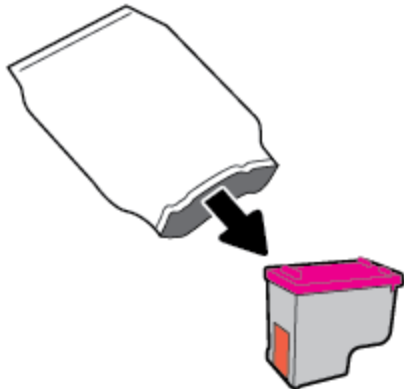

**b.** ดึงทอปพลาสติกออกโดยดึงที่แถบ

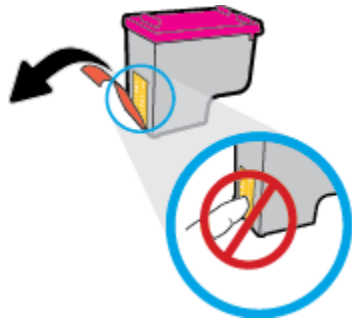

**หมายเหตุ:** ห้ามสัมผัสแถบหน้าสัมผัสไฟฟ้าบนตลับบรรจุหมึก

**c.** เลื่อนตลับบรรจุหมึกเข้าไปในช่องจนกระทั่งได้ยินเสียงคลิก



**d.** ปิดฝาครอบตลับหมึกพิมพ์



**หมายเหตุ:** หลังจากติดตั้งตลับหมึกพิมพ์ใหม่ HP ซอฟต์แวร์เครื่องพิมพ์ จะแจ้งให้คุณปรับตำแหน่งตลับหมึกพิมพ์ก่อนพิมพ์เอกสาร

## การใช้โหมคตลับหมึกพิมพ์เดี่ยว

ใช้โหมคตลับหมึกพิมพ์เดี่ยวเพื่อใช้งานเครื่องพิมพ์ด้วยตลับบรรจุหมึกเพียงหนึ่งตลับเท่านั้น โหมคตลับหมึกพิมพ์เดี่ยวจะเริ่มทำงานเมื่อถอดตลับบรรจุหมึกออกจากแคร่ตลับหมึกพิมพ์

 **หมายเหตุ:** เมื่อเครื่องพิมพ์ทำงานในโหมคตลับหมึกพิมพ์เดี่ยว จะมีข้อความปรากฏบนหน้าจอคอมพิวเตอร์ หากมีข้อความปรากฏขึ้น และได้มีการติดตั้งตลับบรรจุหมึกตลับในเครื่องพิมพ์ ให้ตรวจสอบว่าได้ดึงเทปพลาสติกสำหรับป้องกันออกจากตลับบรรจุหมึกแต่ละตลับแล้วหรือไม่ เมื่อมีเทปพลาสติกปิดบังหัวสัมผัสของตลับบรรจุหมึกอยู่ เครื่องพิมพ์จะไม่สามารถตรวจพบว่าการติดตั้งตลับบรรจุหมึกแล้ว ถ้าไม่มีเทปพลาสติกบนตลับบรรจุหมึก ให้ลองทำความสะอาดหัวสัมผัสของตลับบรรจุหมึกสำหรับข้อมูลเพิ่มเติมเกี่ยวกับการทำความสะอาดหัวสัมผัสของตลับบรรจุหมึก โปรดดู [ปัญหาเกี่ยวกับตลับบรรจุหมึก ในหน้า 46](#)

### การออกจากโหมคตลับหมึกพิมพ์เดี่ยว

- ติดตั้งทั้งตลับบรรจุหมึกขาวดำและตลับบรรจุหมึกสามสีในเครื่องพิมพ์

## ข้อมูลการรับประกันดรัมหมึก

จะมีการบังคับใช้การรับประกันดรัมหมึกพิมพ์ของ HP เมื่อใช้ดรัมหมึกพิมพ์กับอุปกรณ์การพิมพ์ของ HP ที่กำหนดไว้ การรับประกันนี้ไม่ครอบคลุมดรัมหมึกพิมพ์ของ HP ที่ถูกเติมใหม่ สลับใหม่ ตกแต่งใหม่ ใช้งานผิดประเภท หรือทำให้เสีย

ในช่วงระยะเวลาประกัน ดรัมหมึกพิมพ์จะอยู่ภายใต้การรับประกันนานเท่าที่หมึกพิมพ์ HP ยังไม่หมด และยังไม่ถึงวันที่สิ้นสุดการรับประกัน อาจพบวันที่สิ้นสุดการรับประกันที่แสดงอยู่ในรูปแบบ ปปปป/คค/วว บนดรัมหมึกพิมพ์ตามที่ระบุไว้:

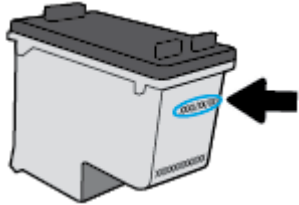

สำหรับสำเนาของเอกสารการรับประกันแบบจำกัดของ HP โปรดอ่านเอกสารประกอบที่ให้มาพร้อมกับเครื่องพิมพ์

## เคล็ดลับเกี่ยวกับการใช้หมึกพิมพ์

ใช้เคล็ดลับต่อไปนี้เมื่อใช้ตลับหมึกพิมพ์

- เพื่อป้องกันตลับหมึกพิมพ์แห้ง ให้ปิดเครื่องพิมพ์โดยใช้นุ่ม **ข้อมูลจำเพาะ** เสมอ และรอจนกว่าไฟของปุ่ม **ข้อมูลจำเพาะ** จะดับลง
- อย่าเปิดหรือดึงเทปออกจากตลับหมึกพิมพ์จนกว่าคุณจะทำพร้อมสำหรับการติดตั้ง การคิดเทปบนตลับหมึกพิมพ์จะช่วยลดการระเหยของหมึกพิมพ์ได้
- ใสตลับหมึกพิมพ์ในช่องใส่ที่ถูกต้อง จับคู่สีและไอคอนของแต่ละตลับหมึกพิมพ์ให้ตรงกับสีและไอคอนของแต่ละช่องใส่ ตรวจสอบว่าตลับหมึกพิมพ์ทั้งหมดเข้าที่เรียบร้อยแล้ว
- ปรับตำแหน่งเครื่องพิมพ์เพื่อให้ได้คุณภาพงานพิมพ์ที่ดีที่สุด โปรดอ่านข้อมูลเพิ่มเติมที่ [ปัญหาการพิมพ์ ในหน้า 48](#)
- เมื่อนำจอ **Estimated Ink Levels** (ระดับหมึกพิมพ์โดยประมาณ) แสดงว่าตลับหมึกพิมพ์ตลับหนึ่งหรือทั้งสองตลับมีปริมาณหมึกพิมพ์เหลือน้อย ให้พิจารณาการเปลี่ยนตลับหมึกพิมพ์ เพื่อป้องกันการพิมพ์ล่าช้าที่อาจเกิดขึ้น คุณยังไม่จำเป็นต้องเปลี่ยนตลับหมึกพิมพ์ใหม่จนกว่าคุณภาพงานพิมพ์จะต่ำลงจนไม่สามารถยอมรับได้ โปรดอ่านข้อมูลเพิ่มเติมที่ [การเปลี่ยนตลับหมึกพิมพ์ ในหน้า 32](#)
- หากคุณถอดตลับหมึกพิมพ์ออกจากเครื่องพิมพ์ด้วยเหตุผลใดๆ ก็ตาม ให้ใส่กลับเข้าไปโดยเร็วที่สุดเท่าที่จะเป็นไปได้ เมื่ออยู่ภายนอกเครื่องพิมพ์ ตลับหมึกพิมพ์จะเริ่มแห้ง หากไม่ได้รับการป้องกันไว้



---

## 5 การเชื่อมต่อเครื่องพิมพ์

- [เชื่อมต่อเครื่องพิมพ์กับคอมพิวเตอร์ด้วยสาย USB \(การเชื่อมต่อแบบไม่ใช้เครือข่าย\)](#)
- [การเชื่อมต่อเครื่องพิมพ์ใหม่](#)

# เชื่อมต่อเครื่องพิมพ์กับคอมพิวเตอร์ด้วยสาย **USB** (การเชื่อมต่อแบบไม่ใช่เครือข่าย)

เครื่องพิมพ์มีพอร์ต **USB 2.0** ความเร็วสูงสำหรับการเชื่อมต่อกับคอมพิวเตอร์ที่อยู่ด้านหลังเครื่อง

## วิธีการเชื่อมต่อเครื่องพิมพ์ด้วยสาย **USB**

1. ใส่แผ่นซีดีซอฟต์แวร์เครื่องพิมพ์ในไดรฟ์ซีดีรอมของคอมพิวเตอร์



**หมายเหตุ:** ห้ามต่อสาย **USB** กับเครื่องพิมพ์จนกว่าจะได้รับข้อความแจ้งให้ทำเช่นนั้น

2. ปฏิบัติตามคำแนะนำที่ปรากฏบนหน้าจอ เมื่อได้รับแจ้งจากระบบ ให้เชื่อมต่อผลิตภัณฑ์กับคอมพิวเตอร์ด้วยการเลือก **USB** ในหน้าจอ **Connection Options** (ตัวเลือกการเชื่อมต่อ)
3. ปฏิบัติตามคำแนะนำที่ปรากฏบนหน้าจอ

หากติดตั้ง ซอฟต์แวร์เครื่องพิมพ์ ไว้แล้ว เครื่องพิมพ์จะทำงานในรูปแบบอุปกรณ์ **Plug-and-Play** หากยังไม่ได้ติดตั้งซอฟต์แวร์ ให้ใส่แผ่นซีดีที่มาพร้อมกับเครื่องพิมพ์ จากนั้นปฏิบัติตามคำแนะนำที่ปรากฏบนหน้าจอ

## การเชื่อมต่อเครื่องพิมพ์ใหม่

หากคุณยังไม่ได้เชื่อมต่อเครื่องพิมพ์เข้ากับคอมพิวเตอร์ หรือคุณต้องการเชื่อมต่อเครื่องพิมพ์ใหม่เครื่องอื่นที่เป็นรุ่นเดียวกันเข้ากับคอมพิวเตอร์ คุณสามารถใช้คำแนะนำต่อไปนี้เพื่อตั้งค่าการเชื่อมต่อ



**หมายเหตุ:** ใช้วิธีการนี้หากคุณติดตั้ง ซอฟต์แวร์เครื่องพิมพ์ เรียบร้อยแล้ว

### การเชื่อมต่อเครื่องพิมพ์ใหม่ (Windows)

1. เปิด ซอฟต์แวร์เครื่องพิมพ์ สำหรับข้อมูลเพิ่มเติม โปรดดูที่ [เปิดซอฟต์แวร์ของเครื่องพิมพ์ HP\(Windows\) ในหน้า 13](#)
2. ใน ซอฟต์แวร์เครื่องพิมพ์ คลิก **Utilities** (ยูทิลิตี้)
3. เลือก **Printer Setup & Software Selection** (การติดตั้งเครื่องพิมพ์และการเลือกซอฟต์แวร์)
4. เลือก **Connect a new printer** (เชื่อมต่อเครื่องพิมพ์ใหม่) ปฏิบัติตามคำแนะนำที่ปรากฏบนหน้าจอ

### การเชื่อมต่อเครื่องพิมพ์ใหม่ (OS X)

1. เปิด **System Preferences** (ลักษณะที่ต้องการของระบบ)
2. ทั้งนี้ขึ้นอยู่กับระบบปฏิบัติการของคุณ คลิก **Print & Fax** (พิมพ์และส่งโทรสาร) , **Print & Scan** (พิมพ์และสแกน) หรือ **เครื่องพิมพ์และสแกนเนอร์** ในส่วน **Hardware** (ฮาร์ดแวร์)
3. คลิก + ใต้รายชื่อเครื่องพิมพ์ทางด้านซ้าย
4. เลือกเครื่องพิมพ์ใหม่จากรายการ



---

## 6 การแก้ไขปัญหา

เนื้อหาในส่วนนี้จะกล่าวถึงหัวข้อต่อไปนี้:

- [ปัญหาการป้อนกระดาษและกระดาษคิ](#)
- [ปัญหาเกี่ยวกับตลับบรรจุหมึก](#)
- [ปัญหาการพิมพ์](#)
- [ปัญหาเกี่ยวกับฮาร์ดแวร์ของเครื่องพิมพ์](#)
- [ฝ่ายสนับสนุนของ HP](#)

# ปัญหาการป้อนกระดาษและกระดาษติด

คุณต้องการทำอะไร

## การนำกระดาษที่ติดอยู่ออก

<a href="#">การแก้ปัญหากระดาษติด</a>	ใช้ตัวช่วยการแก้ไขปัญหาเบื้องต้นออนไลน์ของ HP คำแนะนำสำหรับการนำกระดาษที่ติดอยู่ออกและการแก้ไขปัญหาเกี่ยวกับกระดาษหรือการป้อนกระดาษ
--------------------------------------	--



**หมายเหตุ:** ตัวช่วยการแก้ไขปัญหาเบื้องต้นออนไลน์ของ HP อาจไม่มีให้บริการในทุกภาษา

## อ่านคำแนะนำทั่วไปใน **Help (วิธีใช้)** สำหรับการนำกระดาษที่ติดอยู่ออก

กระดาษติดสามารถเกิดได้ในหลายตำแหน่งด้วยกัน

### วิธีการดึงกระดาษติดออกจากถาดป้อนกระดาษ

1. ค่อยๆ ดึงกระดาษออกจากถาดป้อนกระดาษ

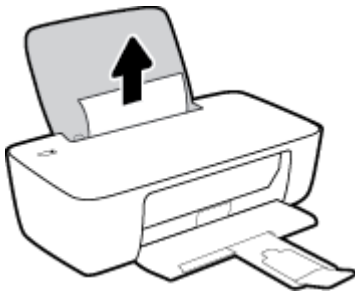

2. ตรวจสอบว่าไม่มีวัตถุแปลกปลอมอยู่ในเส้นทางของกระดาษ จากนั้นใส่กระดาษใหม่อีกครั้ง



**หมายเหตุ:** แผ่นป้องกันถาดป้อนกระดาษสามารถป้องกันไม่ให้เศษวัตถุแปลกปลอมตกลงไปในเส้นทางกระดาษและสร้างปัญหากระดาษติดอย่างรุนแรง อย่างไรก็ตามแผ่นป้องกันถาดป้อนกระดาษลง

3. กดปุ่ม **ข้อมูลจำเพาะ** (⏻) เพื่อทำงานปัจจุบันต่อ

### วิธีการดึงกระดาษติดออกจากถาดรับกระดาษออก

1. ค่อยๆ ดึงกระดาษที่ติดอยู่ออกจากถาดรับกระดาษออก



2. กดปุ่ม ข้อมูลจำเพาะ (⏻) เพื่อทำงานปัจจุบันต่อ

#### วิธีการดึงกระดาษติดออกจากส่วนเข้าถึงถลับหมึกพิมพ์

1. ดึงกระดาษที่ติดออก
  - a. กดปุ่ม ข้อมูลจำเพาะ (⏻) เพื่อเปิดเครื่องพิมพ์
  - b. เปิดฝาครอบถลับหมึกพิมพ์
  - c. ถ้าแคร่ถลับหมึกพิมพ์อยู่ตรงกลางเครื่องพิมพ์ ให้เลื่อนไปทางขวา

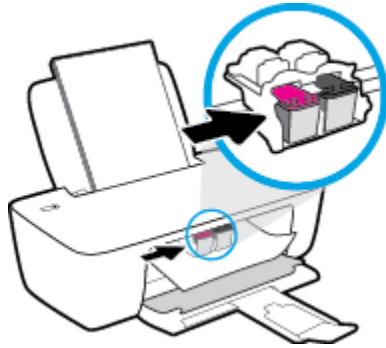

- d. ดึงกระดาษที่ติดออก



- e. ปิดฝาครอบถลับหมึกพิมพ์
2. กดปุ่ม ข้อมูลจำเพาะ (⏻) เพื่อเปิดเครื่องพิมพ์

## วิธีการดึงกระดาษติดออกจากภายในตัวเครื่องพิมพ์

1. กดปุ่ม **ข้อมูลจำเพาะ** (⏻) เพื่อปิดเครื่องพิมพ์
2. พลิกเครื่องพิมพ์ขึ้น หาฝาปิดที่ด้านล่างเครื่องพิมพ์ ดึงแถบทั้งสองด้านบนฝาปิดออกมาเพื่อเปิดฝาปิด

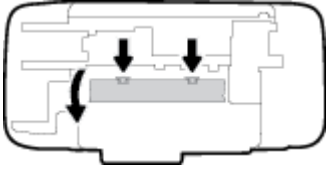

3. นำกระดาษที่ติดออก

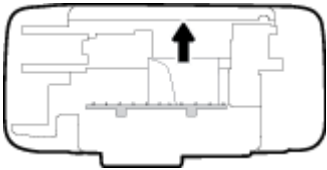

4. ปิดฝาปิด ค่อยๆ ดันฝาปิดกลับเข้าที่เดิมบนเครื่องพิมพ์จนกระทั่งสลักทั้งสองข้างเข้าที่



5. พลิกเครื่องพิมพ์ขึ้น จากนั้นกดปุ่ม **ข้อมูลจำเพาะ** (⏻) เพื่อเปิดเครื่องพิมพ์

## การนำสิ่งกีดขวางออกจากแคร่ตลับหมึกพิมพ์

<a href="#">การแก้ไขปัญหาแคร่ตลับหมึกพิมพ์ติด</a>	ใช้ตัวช่วยการแก้ไขปัญหาเบื้องต้นออนไลน์ของ <b>HP</b> หากมีสิ่งกีดขวางแคร่ตลับหมึกพิมพ์ หรือแคร่ตลับหมึกพิมพ์เคลื่อนไหวลำบาก ให้ดูคำแนะนำแบบทีละขั้นตอน
---	---

 **หมายเหตุ:** ตัวช่วยการแก้ไขปัญหาเบื้องต้นออนไลน์ของ **HP** อาจไม่มีให้บริการในทุกภาษา

## อ่านคำแนะนำทั่วไปใน **Help (วิธีใช้)** สำหรับการนำสิ่งกีดขวางออกจากแคร่ตลับหมึกพิมพ์

- ▲ นำสิ่งกีดขวาง เช่น กระดาษ ออกจากแคร่ตลับหมึกพิมพ์

 **หมายเหตุ:** ห้ามใช้เครื่องมือใดๆ หรืออุปกรณ์อื่นๆ ในการนำกระดาษที่ติดอยู่ออก ใช้ความระมัดระวังทุกครั้งเมื่อนำกระดาษที่ติดอยู่ออกจากภายในเครื่องพิมพ์



## เรียนรู้วิธีการป้องกันกระดาษติดขัด

เพื่อป้องกันไม่ให้กระดาษติด โปรดปฏิบัติตามคำแนะนำต่อไปนี้

- อย่าใส่กระดาษลงในถาดป้อนกระดาษมากเกินไป
- ควรนำกระดาษที่พิมพ์แล้วออกจากถาดรับกระดาษอย่างสม่ำเสมอ
- ตรวจสอบว่ากระดาษที่ใส่ในถาดป้อนกระดาษนั้นเรียบเสมอกัน และขอบไม่โค้งงอหรือฉีกขาด
- อย่ารวมประเภทกระดาษหรือขนาดกระดาษที่แตกต่างกันลงในถาดป้อนกระดาษเข้า ปีกกระดาษทั้งหมดในถาดป้อนกระดาษเข้าต้องมีชนิดและขนาดเดียวกัน
- ปรับตัวปรับความกว้างกระดาษในถาดป้อนกระดาษให้พอดีกับกระดาษทุกชนิด ตรวจสอบว่าตัวปรับความกว้างกระดาษไม่ทำให้กระดาษในถาดป้อนกระดาษโค้งงอ
- อย่าดันกระดาษเข้าไปในถาดป้อนกระดาษมากเกินไป
- อย่าป้อนกระดาษในระหว่างที่เครื่องพิมพ์กำลังพิมพ์งาน หากกระดาษในเครื่องพิมพ์กำลังจะหมด ให้เครื่องพิมพ์พิมพ์จนหมดกระดาษก่อน จากนั้นจึงเพิ่มกระดาษ

## การแก้ไขปัญหาการป้อนกระดาษ

คุณกำลังประสบปัญหาในลักษณะใด

- **ถาดป้อนกระดาษเข้าไม่ถึงกระดาษ**
  - ตรวจสอบว่าได้ใส่กระดาษในถาดป้อนกระดาษ สำหรับข้อมูลเพิ่มเติม โปรดดูที่ [การใส่วัสดุพิมพ์ ในหน้า 6](#)
  - ปรับตัวปรับความกว้างกระดาษในถาดป้อนกระดาษให้พอดีกับกระดาษทุกชนิด ตรวจสอบว่าตัวปรับความกว้างกระดาษไม่ทำให้กระดาษในถาดป้อนกระดาษโค้งงอ
  - ตรวจสอบให้แน่ใจว่ากระดาษในถาดป้อนกระดาษไม่โค้งงอ ดัดกระดาษโดยการงอกระดาษที่โค้งในทิศทางตรงกันข้าม
- **หน้ากระดาษบิดเบี้ยว**
  - ตรวจสอบให้แน่ใจว่าใส่กระดาษทางด้านขวาสุดของถาดป้อนกระดาษและตัวปรับความกว้างกระดาษอยู่ชิดพอดีกับด้านซ้ายของกระดาษ
  - ใส่กระดาษเข้าในเครื่องพิมพ์เมื่อเครื่องไม่ได้กำลังพิมพ์งานอยู่เท่านั้น
- **กระดาษหลายแผ่นขณะกำลังถูกดึงเข้า**
  - ปรับตัวปรับความกว้างกระดาษในถาดป้อนกระดาษให้พอดีกับกระดาษทุกชนิด ตรวจสอบว่าตัวปรับความกว้างกระดาษไม่ทำให้กระดาษในถาดป้อนกระดาษโค้งงอ
  - ตรวจสอบให้แน่ใจว่าไม่ได้ใส่กระดาษลงในถาดป้อนกระดาษมากเกินไป
  - ตรวจสอบให้แน่ใจว่าแผ่นกระดาษที่ใส่เข้าไปไม่ติดกัน
  - ใช้กระดาษ **HP** เพื่อการปฏิบัติงานและประสิทธิภาพในการทำงานที่ดีที่สุด

# ปัญหาเกี่ยวกับตลับบรรจุหมึก

## ระบุว่าตลับบรรจุหมึกมีปัญหาหรือไม่

ถ้าคุณได้รับข้อความปัญหาตลับบรรจุหมึกจากเครื่องพิมพ์ซอฟต์แวร์ที่ระบุว่า ตลับบรรจุหมึกอย่างน้อยหนึ่งตลับมีปัญหา ให้ทำตามขั้นตอนต่อไปนี้เพื่อระบุว่าตลับบรรจุหมึกมีปัญหาหรือไม่

1. ถอดตลับหมึกพิมพ์สีต้อออกและปิดฝาครอบตลับหมึกพิมพ์
  - หากไฟแสดงสถานะของปุ่ม **ข้อมูลจำเพาะ** กระพริบถี่ๆ แสดงว่าตลับหมึกพิมพ์สามสีมีปัญหา
  - หากไฟแสดงสถานะของปุ่ม **ข้อมูลจำเพาะ** ไม่กระพริบ แสดงว่าตลับหมึกพิมพ์สามสีไม่มีปัญหา
2. ติดตั้งตลับหมึกพิมพ์ขาวดำในเครื่องพิมพ์ ถอดตลับหมึกพิมพ์สามสีออก และปิดฝาครอบตลับหมึกพิมพ์
  - หากไฟแสดงสถานะของปุ่ม **ข้อมูลจำเพาะ** กระพริบถี่ๆ แสดงว่าตลับหมึกพิมพ์ขาวดำมีปัญหา
  - หากไฟแสดงสถานะของปุ่ม **ข้อมูลจำเพาะ** ไม่กระพริบ แสดงว่าตลับหมึกพิมพ์ขาวดำไม่มีปัญหา

## แก้ปัญหาเกี่ยวกับตลับบรรจุหมึก

ถ้ามีข้อผิดพลาดเกิดขึ้นหลังจากติดตั้งตลับบรรจุหมึก หรือมีข้อความบ่งบอกว่าตลับบรรจุหมึกมีปัญหา ให้ลองถอดตลับบรรจุหมึกออก ตรวจสอบว่าดิงเทปพลาสติกป้องกันออกจากตลับบรรจุหมึกแต่ละตลับแล้ว จากนั้นใส่ตลับบรรจุหมึกเข้าไปใหม่ หากยังไม่ได้ผล ให้ทำความสะอาดหน้าสัมผัสของตลับบรรจุหมึก หากยังไม่สามารถแก้ปัญหานี้ได้ ให้เปลี่ยนตลับบรรจุหมึก สำหรับข้อมูลเกี่ยวกับการเปลี่ยนตลับบรรจุหมึก โปรดดู [การเปลี่ยนตลับหมึกพิมพ์ ในหน้า 32](#)

### วิธีทำความสะอาดหน้าสัมผัสตลับหมึกพิมพ์

**⚠ ข้อควรระวัง:** ขั้นตอนการทำทำความสะอาดควรใช้เวลาเพียงสองสามนาที ตรวจสอบให้แน่ใจว่าได้ติดตั้งตลับหมึกพิมพ์กลับเข้าไปในเครื่องพิมพ์ทันทีหลังจากทำความสะอาด เราไม่แนะนำให้หน้าตลับหมึกพิมพ์ออกมาอยู่นอกเครื่องพิมพ์นานกว่า **30** นาที เพราะอาจทำให้เกิดความเสียหายต่อหัวพิมพ์หรือตลับหมึกพิมพ์

1. ตรวจสอบว่าเปิดเครื่องอยู่
2. เปิดฝาครอบตลับหมึกพิมพ์และรอให้แคร่พิมพ์เลื่อนมาอยู่ตรงกลางเครื่องพิมพ์

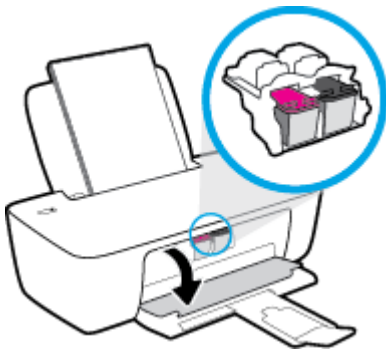

3. นำดรัมหมึกพิมพ์ที่ระบุในข้อความแสดงข้อผิดพลาดออก

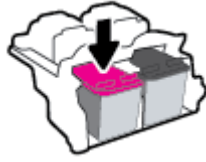

4. ทำความสะอาดหัวสัมผัสของดรัมบรรจุหมึกและของเครื่องพิมพ์

- a. จับด้านข้างของดรัมหมึกพิมพ์โดยให้หงายด้านล่างขึ้น แล้วหาตำแหน่งของแถบหน้าสัมผัสไฟฟ้าบนดรัมหมึกพิมพ์  
หน้าสัมผัสไฟฟ้าจะเป็นจุดสีทองเล็กๆ บนดรัมหมึกพิมพ์

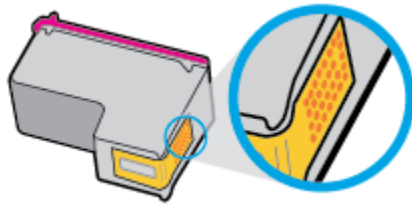

- b. เช็ดเฉพาะแถบหน้าสัมผัส โดยใช้ก้านสำลีแห้งหรือผ้าแห้งที่ไม่มีขน

**⚠ ข้อควรระวัง:** ระวังอย่าเช็ดส่วนอื่นนอกจากแถบหน้าสัมผัส และอย่าให้มีรอยเปื้อนของหมึกหรือเศษวัสดุอื่นๆ ติดอยู่บนดรัมหมึกพิมพ์

- c. ค้นหาแถบหน้าสัมผัสในหัวพิมพ์ที่ด้านในของเครื่องพิมพ์

หน้าสัมผัสของเครื่องพิมพ์จะเป็นจุดปุ่มสีทองซึ่งมีตำแหน่งตรงกับหน้าสัมผัสบนดรัมหมึกพิมพ์

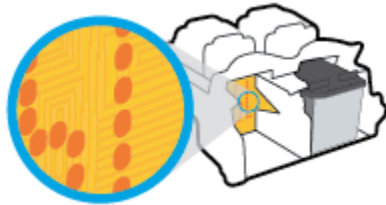

- d. ใช้ก้านสำลีแห้งหรือผ้าแห้งที่ไม่มีขนเช็ดแถบหน้าสัมผัส

5. ติดตั้งดรัมหมึกพิมพ์ใหม่  
6. ปิดฝาครอบดรัมหมึกพิมพ์  
7. ตรวจสอบว่าข้อความแสดงข้อผิดพลาดหายไปแล้วหรือยัง หากยังคงมีข้อความแสดงข้อผิดพลาด ให้ปิดเครื่องพิมพ์ แล้วเปิดใหม่

**หมายเหตุ:** ถ้าเกิดปัญหาโดยมีสาเหตุจากดรัมบรรจุหมึกหนึ่งดรัม คุณสามารถนำดรัมบรรจุหมึกออกและใช้ใหม่ดรัมหมึกพิมพ์เดียวเพื่อใช้งานเครื่องพิมพ์กับดรัมบรรจุหมึกดรัมเดียวเท่านั้น

## แก้ไขปัญหาดรัมบรรจุหมึกใช้งานร่วมกันไม่ได้

ดรัมบรรจุหมึกไม่สามารถใช้งานร่วมกับเครื่องพิมพ์ของคุณได้ เปลี่ยนเป็นดรัมบรรจุหมึกดรัมใหม่ สำหรับข้อมูลเพิ่มเติม โปรดดูที่ [การเปลี่ยนดรัมหมึกพิมพ์](#) ในหน้า [32](#)

# ปัญหาการพิมพ์

คุณต้องการทำอะไร

## แก้ไขปัญหาน้ำที่พิมพ์ (พิมพ์ไม่ได้)

<a href="#">HP Print and Scan Doctor (ตัวตรวจสอบการพิมพ์และสแกน HP)</a>	HP Print and Scan Doctor (ตัวตรวจสอบการพิมพ์และสแกน HP) เป็น <b>Utility</b> ที่จะพยายามวินิจฉัยและแก้ไขปัญหาโดยอัตโนมัติ <b>หมายเหตุ:</b> ยูทิลิตีนี้พร้อมใช้งานกับระบบปฏิบัติการ <b>Windows</b> เท่านั้น
<a href="#">แก้ไขปัญหาเครื่องไม่พิมพ์งาน</a>	ใช้ตัวช่วยการแก้ไขปัญหานี้เบื้องต้นออนไลน์ของ HP รับคำแนะนำที่ละเอียดขึ้นคอนหากเครื่องพิมพ์ไม่ตอบสนองหรือไม่พิมพ์

 **หมายเหตุ:** HP Print and Scan Doctor (ตัวตรวจสอบการพิมพ์และสแกน HP) และตัวช่วยการแก้ไขปัญหานี้เบื้องต้นออนไลน์ของ HP อาจไม่มีให้บริการในทุกภาษา

## อ่านคำแนะนำทั่วไปใน **Help (วิธีใช้)** สำหรับปัญหาพิมพ์ไม่ได้

### การแก้ไขปัญหาการพิมพ์ (Windows)

ตรวจสอบให้แน่ใจว่าเปิดเครื่องพิมพ์แล้ว และมีกระดาษอยู่ในถาดป้อนกระดาษ หากยังไม่สามารถพิมพ์งานได้ ให้ลองปฏิบัติตามขั้นตอนดังต่อไปนี้:

1. ตรวจสอบข้อความแสดงข้อผิดพลาดจาก ซอฟต์แวร์เครื่องพิมพ์ และแก้ไขปัญหาด้วยการทำตามคำแนะนำบนหน้าจอ
2. ถอดสาย USB และเสียบกลับเข้าไปใหม่
3. ตรวจสอบว่าเครื่องพิมพ์ไม่ได้หยุดการทำงานชั่วคราวหรือออฟไลน์

#### วิธีการตรวจสอบว่าเครื่องพิมพ์ไม่ได้หยุดการทำงานชั่วคราวหรือออฟไลน์

- a. โปรดทำสิ่งใดสิ่งหนึ่งต่อไปนี้ ทั้งนี้ขึ้นอยู่กับระบบปฏิบัติการของคุณ:
  - **Windows 8.1 และ Windows 8:** ซ้ำไปที่หรือแตะที่มุมบนด้านขวาของหน้าจอเพื่อเปิดแถบชุดทางลัด คลิกไอคอน การตั้งค่า คลิกหรือแตะ แผงควบคุม จากนั้นคลิกหรือแตะ **ดูอุปกรณ์และเครื่องพิมพ์**
  - **Windows 7:** จากเมนู **Start (เริ่ม)** ของ Windows คลิก **Devices and Printers (อุปกรณ์และเครื่องพิมพ์)**
  - **Windows Vista:** จากเมนู **Start (เริ่ม)** ของ Windows คลิก **Control Panel (แผงควบคุม)** จากนั้นคลิก **Printers (เครื่องพิมพ์)**
  - **Windows XP:** จากเมนู **Start (เริ่ม)** ของ Windows คลิก **Control Panel (แผงควบคุม)** จากนั้นคลิก **Printers and Faxes (เครื่องพิมพ์และโทรสาร)**
- b. ดับเบิลคลิกหรือคลิกขวาที่ไอคอนสำหรับเครื่องพิมพ์ของคุณ จากนั้นเลือก **See what's printing (ดูงานที่กำลังพิมพ์อยู่)** เพื่อเปิดการพิมพ์
- c. บนเมนู **Printer (เครื่องพิมพ์)** โปรดตรวจสอบให้แน่ใจว่าไม่มีการทำเครื่องหมายถูกหน้ารายการ **Pause Printing (หยุดการพิมพ์ชั่วคราว)** หรือ **Use Printer Offline (ใช้เครื่องพิมพ์แบบออฟไลน์)**
- d. หากคุณเปลี่ยนแปลงค่าต่างๆ เรียบร้อยแล้ว ให้ลองพิมพ์ใหม่อีกครั้ง

4. ตรวจสอบว่าได้ตั้งค่าเครื่องพิมพ์ที่ถูกต้องไว้เป็นเครื่องพิมพ์ค่าเริ่มต้น

วิธีการตรวจสอบว่าได้ตั้งค่าเครื่องพิมพ์ที่ถูกต้องไว้เป็นเครื่องพิมพ์ค่าเริ่มต้น

a. โปรดทำสิ่งใดสิ่งหนึ่งต่อไปนี้ ทั้งนี้ขึ้นอยู่กับระบบปฏิบัติการของคุณ:

- **Windows 8.1 และ Windows 8:** ชี้ไปที่หรือแตะที่มุมบนด้านขวาของหน้าจอเพื่อเปิดแถบชุดทางลัด คลิกไอคอน การตั้งค่า คลิกหรือแตะ แผงควบคุม จากนั้นคลิกหรือแตะ ดูอุปกรณ์และเครื่องพิมพ์
- **Windows 7:** จากเมนู **Start (เริ่ม)** ของ Windows คลิก **Devices and Printers (อุปกรณ์และเครื่องพิมพ์)**
- **Windows Vista:** จากเมนู **Start (เริ่ม)** ของ Windows คลิก **Control Panel (แผงควบคุม)** จากนั้นคลิก **Printers (เครื่องพิมพ์)**
- **Windows XP:** จากเมนู **Start (เริ่ม)** ของ Windows คลิก **Control Panel (แผงควบคุม)** จากนั้นคลิก **Printers and Faxes (เครื่องพิมพ์และโทรสาร)**

b. ตรวจสอบให้แน่ใจว่าได้ตั้งค่าเครื่องพิมพ์ที่ถูกต้องไว้เป็นเครื่องพิมพ์ค่าเริ่มต้น

เครื่องพิมพ์ค่าเริ่มต้นจะมีเครื่องหมายถูกในวงกลมสีดำหรือสีเขียวอยู่ด้านข้างเครื่องพิมพ์

c. ถ้าเครื่องพิมพ์อื่นถูกตั้งค่าไว้เป็นเครื่องพิมพ์ค่าเริ่มต้น ให้คลิกขวาที่เครื่องพิมพ์ที่ถูกต้องและเลือก **Set as Default Printer (ตั้งค่าเป็นเครื่องพิมพ์เริ่มต้น)**

d. ลองใช้เครื่องพิมพ์ของคุณอีกครั้ง

5. รีสตาร์ทที่เก็บพักงานพิมพ์

วิธีการรีสตาร์ทที่เก็บพักงานพิมพ์

a. โปรดทำสิ่งใดสิ่งหนึ่งต่อไปนี้ ทั้งนี้ขึ้นอยู่กับระบบปฏิบัติการของคุณ:

**Windows 8.1 และ Windows 8**

- i. ชี้หรือแตะมุมบนขวาของหน้าจอเพื่อเปิดแถบทางลัด แล้วคลิกไอคอน **Settings (การตั้งค่า)**
- ii. คลิกหรือแตะ **Control Panel (แผงควบคุม)** และคลิกหรือแตะ **System and Security (ระบบและการรักษาความปลอดภัย)**
- iii. คลิกหรือแตะ **Administrative Tools (เครื่องมือการดูแลระบบ)** แล้วดับเบิลคลิกหรือแตะสองครั้ง **Services (บริการ)**
- iv. คลิกขวาหรือแตะที่ **Print Spooler (ที่เก็บพักงานพิมพ์)** ส้างไว้ แล้วคลิก **Properties (คุณสมบัติ)**
- v. บนแท็บ **General (ทั่วไป)** ถัดจาก **Startup type (ชนิดการเริ่มต้น)** ให้ตรวจสอบว่าได้เลือก **Automatic (อัตโนมัติ)** ไว้แล้ว
- vi. หากบริการไม่ทำงาน ในส่วน **Service status (สถานะของบริการ)** ให้คลิก **Start (เริ่ม)** จากนั้นคลิกหรือแตะ **OK (ตกลง)**

**Windows 7**

- i. จากเมนู **Start (เริ่ม)** ของ Windows ให้คลิก **Control Panel (แผงควบคุม)** จากนั้นคลิก **System and Security (ระบบและความปลอดภัย)** แล้วคลิก **Administrative Tools (เครื่องมือในการดูแล)**
- ii. ดับเบิลคลิก **Services (บริการต่างๆ)**
- iii. คลิกขวาที่ **Print Spooler (ที่เก็บพักงานพิมพ์)** แล้วคลิก **Properties (คุณสมบัติ)**

- iv. บนแท็บ **General** (ทั่วไป) ถัดจาก **Startup type** (ชนิดการเริ่มต้น) ให้ตรวจสอบว่าได้เลือก **Automatic** (อัตโนมัติ) ไว้แล้ว
- v. หากบริการไม่ทำงาน ในส่วน **Service status** (สถานะของบริการ) ให้คลิก **Start** (เริ่ม) จากนั้นคลิก **OK** (ตกลง)

### Windows Vista

- i. จากเมนู **Start** (เริ่ม) ของ Windows ให้คลิก **Control Panel** (แผงควบคุม) จากนั้นคลิก **System and Maintenance** (ระบบและการบำรุงรักษา) และคลิก **Administrative Tools** (เครื่องมือในการดูแล)
- ii. ดับเบิลคลิก **Services** (บริการต่างๆ)
- iii. คลิกขวาที่ **Print Spooler service** (บริการที่เก็บพิกงานพิมพ์) แล้วคลิก **Properties** (คุณสมบัติ)
- iv. บนแท็บ **General** (ทั่วไป) ถัดจาก **Startup type** (ชนิดการเริ่มต้น) ให้ตรวจสอบว่าได้เลือก **Automatic** (อัตโนมัติ) ไว้แล้ว
- v. หากบริการไม่ทำงาน ในส่วน **Service status** (สถานะของบริการ) ให้คลิก **Start** (เริ่ม) จากนั้นคลิก **OK** (ตกลง)

### Windows XP

- i. จากเมนู **Start** (เริ่ม) ของ Windows ให้คลิกขวาที่ **My Computer** (คอมพิวเตอร์ของฉัน)
  - ii. คลิก **Manage** (จัดการ) แล้วคลิก **Services and Applications** (บริการและโปรแกรมประยุกต์)
  - iii. ดับเบิลคลิก **Services** (บริการต่างๆ) แล้วเลือก **Print Spooler** (ที่เก็บพิกงานพิมพ์)
  - iv. คลิกขวาที่ **Print Spooler** (ที่เก็บพิกงานพิมพ์) แล้วคลิก **Restart** (รีสตาร์ท) เพื่อรีสตาร์ทบริการ
- b. ตรวจสอบให้แน่ใจว่าได้ตั้งค่าเครื่องพิมพ์ที่ต้องการไว้เป็นเครื่องพิมพ์ค่าเริ่มต้น
- เครื่องพิมพ์ค่าเริ่มต้นจะมีเครื่องหมายถูกในวงกลมสีดำหรือสีเขียวอยู่ด้านข้างเครื่องพิมพ์
- c. ถ้าเครื่องพิมพ์อื่นถูกตั้งค่าไว้เป็นเครื่องพิมพ์ค่าเริ่มต้น ให้คลิกขวาที่เครื่องพิมพ์ที่ต้องการและเลือก **Set as Default Printer** (ตั้งค่าเป็นเครื่องพิมพ์เริ่มต้น)
  - d. ลองใช้เครื่องพิมพ์ของคุณอีกครั้ง
6. รีสตาร์ทเครื่องคอมพิวเตอร์
7. ลบลิวดการพิมพ์

### วิธีการลบลิวดการพิมพ์

- a. โปรดทำสิ่งใดสิ่งหนึ่งต่อไปนี้ ทั้งนี้ขึ้นอยู่กับระบบปฏิบัติการของคุณ:
  - **Windows 8.1** และ **Windows 8**: เข้าไปที่หรือแตะที่มุมบนด้านขวาของหน้าจอเพื่อเปิดแถบชุดทางลัด คลิกไอคอน การตั้งค่า คลิกหรือแตะ แผงควบคุม จากนั้นคลิกหรือแตะ อุปกรณ์และเครื่องพิมพ์
  - **Windows 7**: จากเมนู **Start** (เริ่ม) ของ Windows คลิก **Devices and Printers** (อุปกรณ์และเครื่องพิมพ์)

- **Windows Vista:** จากเมนู **Start** (เริ่ม) ของ Windows คลิก **Control Panel** (แผงควบคุม) จากนั้นคลิก **Printers** (เครื่องพิมพ์)
  - **Windows XP:** จากเมนู **Start** (เริ่ม) ของ Windows คลิก **Control Panel** (แผงควบคุม) จากนั้นคลิก **Printers and Faxes** (เครื่องพิมพ์และโทรสาร)
- b. ดับเบิลคลิกที่ไอคอนเครื่องพิมพ์ของคุณเพื่อเปิดคิวการพิมพ์
  - c. บนเมนู **Printer** (เครื่องพิมพ์) ให้คลิก **Cancel all documents** (ยกเลิกเอกสารทั้งหมด) หรือ **Purge Print Document** (ล้างเอกสารงานพิมพ์) จากนั้นคลิก **Yes** (ใช่) เพื่อยืนยัน
  - d. ถ้ายังมีเอกสารอยู่ในคิว ให้รีเซ็ตเครื่องคอมพิวเตอร์และลองพิมพ์อีกครั้งหลังจากคอมพิวเตอร์รีเซ็ตเสร็จเรียบร้อยแล้ว
  - e. ตรวจสอบคิวการพิมพ์อีกครั้งเพื่อดูให้แน่ใจว่าไม่มีข้อมูลค้างอยู่ จากนั้นจึงลองพิมพ์อีกครั้ง

### การแก้ไขปัญหาการพิมพ์ (OS X)

1. ตรวจสอบข้อความแสดงข้อผิดพลาดและแก้ไข
2. ถอดสาย USB และเสียบกลับเข้าไปใหม่
3. ตรวจสอบว่าเครื่องพิมพ์ไม่ได้อยู่ในโหมดการทำงานชั่วคราวหรือออฟไลน์

#### วิธีตรวจสอบว่าเครื่องพิมพ์ไม่ได้อยู่ในโหมดการทำงานชั่วคราวหรือออฟไลน์

- a. ใน **System Preferences** (ลักษณะที่ต้องการของระบบ) คลิก **Print & Fax** (พิมพ์และส่งโทรสาร)
  - b. คลิกปุ่ม **Open Print Queue** (เปิดคิวการพิมพ์)
  - c. คลิกที่งานพิมพ์เพื่อเลือก  
ใช้ปุ่มต่อไปนี้เพื่อจัดการกับงานพิมพ์
    - **Delete** (ลบ): ยกเลิกงานพิมพ์ที่เลือก
    - **Hold** (หยุดชั่วคราว): หยุดงานพิมพ์ที่เลือกไว้ชั่วคราว
    - **Resume** (กลับสู่การทำงาน): พิมพ์งานที่หยุดไว้ชั่วคราวต่อไป
    - **Pause Printer** (หยุดเครื่องพิมพ์ไว้ชั่วคราว): หยุดงานพิมพ์ทั้งหมดในคิวการพิมพ์ชั่วคราว
  - d. หากคุณเปลี่ยนแปลงค่าต่างๆ เรียบร้อยแล้ว ให้ลองพิมพ์ใหม่อีกครั้ง
4. รีเซ็ตเครื่องคอมพิวเตอร์

### การแก้ไขปัญหาคุณภาพงานพิมพ์

<a href="#">คำแนะนำที่ละเอียดขึ้นสำหรับการแก้ไขปัญหาคุณภาพงานพิมพ์ส่วนใหญ่</a>	แก้ไขปัญหาเกี่ยวกับคุณภาพการพิมพ์ออนไลน์
--	--

### อ่านคำแนะนำทั่วไปใน **Help (วิธีใช้)** สำหรับการแก้ไขปัญหาคุณภาพงานพิมพ์

 **หมายเหตุ:** เพื่อป้องกันดัดลับหมึกพิมพ์แห้ง ให้ปิดเครื่องพิมพ์โดยใช้นุ่ม **ข้อมูลจำเพาะ** เสมอ และรอจนกว่าไฟของปุ่ม **ข้อมูลจำเพาะ** จะดับลง

## การปรับปรุงคุณภาพงานพิมพ์ (Windows)

1. ตรวจสอบว่าคุณกำลังใช้ดรัมหมึกพิมพ์ HP ของแท้
2. ตรวจสอบซอฟต์แวร์เครื่องพิมพ์เพื่อให้แน่ใจว่าคุณได้เลือกประเภทกระดาษที่เหมาะสมจากรายการแบบดึงลง **Media** (วัสดุพิมพ์) และคุณภาพการพิมพ์จากรายการแบบดึงลง **Quality Settings** (การตั้งค่าคุณภาพ)

ใน ซอฟต์แวร์เครื่องพิมพ์ ให้คลิก **Print (พิมพ์)** แล้วคลิก **Set Preferences** (ตั้งค่าลักษณะที่ต้องการ) เพื่อเข้าถึงคุณสมบัติการพิมพ์

3. ตรวจสอบระดับหมึกพิมพ์โดยประมาณเพื่อดูว่ามีหมึกพิมพ์เหลืออยู่น้อยหรือไม่

สำหรับข้อมูลเพิ่มเติม โปรดดูที่ [การตรวจสอบระดับหมึกพิมพ์โดยประมาณ ในหน้า 30](#) ถ้าดรัมหมึกพิมพ์มีหมึกพิมพ์เหลืออยู่น้อย ควรพิจารณาเปลี่ยนดรัมหมึกพิมพ์

4. ตรวจสอบประเภทของกระดาษ

เพื่อคุณภาพการพิมพ์ที่ดีที่สุด ควรใช้กระดาษ HP คุณภาพสูง หรือกระดาษที่ตรงตามมาตรฐาน ColorLok® สำหรับข้อมูลเพิ่มเติม โปรดดูที่ [ความรู้เบื้องต้นเกี่ยวกับกระดาษ ในหน้า 10](#)

ตรวจสอบให้แน่ใจเสมอว่ากระดาษที่คุณใช้พิมพ์อยู่ในสภาพแบนราบ เพื่อให้ได้ผลการพิมพ์ภาพที่ดีที่สุด ให้ใช้กระดาษภาพถ่ายขั้นสูงของ HP

จัดเก็บกระดาษชนิดพิเศษไว้ในบรรจุภัณฑ์เดิมภายในถุงพลาสติกที่ซีลใหม่ วางไว้บนพื้นผิวที่เรียบ และจัดเก็บไว้ในที่แห้ง เมื่อคุณพร้อมที่จะพิมพ์ให้นำเฉพาะกระดาษที่ต้องการใช้ออกมาทันที เมื่อพิมพ์เรียบร้อยแล้วให้นำกระดาษภาพถ่ายที่ไม่ได้ใช้ใส่กลับลงในถุงพลาสติกตามเดิม การทำเช่นนี้จะช่วยป้องกันกระดาษภาพถ่ายไม่ให้มีน้ำจ่อ

5. ปรับตำแหน่งดรัมหมึกพิมพ์

### วิธีการปรับตำแหน่งดรัมหมึกพิมพ์

- a. ใส่กระดาษสีขาวที่ยังไม่ได้ใช้ขนาด **letter** หรือ **A4** เข้าไปในถาดป้อนกระดาษ
- b. เปิด ซอฟต์แวร์เครื่องพิมพ์ สำหรับข้อมูลเพิ่มเติม โปรดดูที่ [เปิดซอฟต์แวร์ของเครื่องพิมพ์ HP\(Windows\) ในหน้า 13](#)
- c. ใน ซอฟต์แวร์เครื่องพิมพ์ ให้คลิก **Print (พิมพ์)** และคลิก **Maintain Your Printer** (ดูแลรักษาเครื่องพิมพ์ของคุณ) เพื่อเข้าถึง **Printer Toolbox** (กล่องเครื่องมือเครื่องพิมพ์)

**Printer Toolbox** (กล่องเครื่องมือเครื่องพิมพ์) จะปรากฏขึ้น

- d. คลิก **Align Ink Cartridges** (ปรับตำแหน่งดรัมหมึกพิมพ์) บนแท็บ **Device Services** (บริการของอุปกรณ์)

เครื่องพิมพ์พิมพ์หน้าการปรับตำแหน่ง

- e. ปฏิบัติตามคำแนะนำบนหน้าจอในซอฟต์แวร์เครื่องพิมพ์เพื่อทำการปรับตำแหน่งให้เสร็จสิ้น

6. พิมพ์หน้าการวิเคราะห์หากดรัมหมึกพิมพ์ยังเหลือหมึกพิมพ์อยู่มาก

### วิธีการพิมพ์หน้าการวิเคราะห์

- a. ใส่กระดาษสีขาวที่ยังไม่ได้ใช้ขนาด **letter** หรือ **A4** เข้าไปในถาดป้อนกระดาษ
- b. เปิด ซอฟต์แวร์เครื่องพิมพ์ สำหรับข้อมูลเพิ่มเติม โปรดดูที่ [เปิดซอฟต์แวร์ของเครื่องพิมพ์ HP\(Windows\) ในหน้า 13](#)
- c. ใน ซอฟต์แวร์เครื่องพิมพ์ ให้คลิก **Print (พิมพ์)** และคลิก **Maintain Your Printer** (ดูแลรักษาเครื่องพิมพ์ของคุณ) เพื่อเข้าถึง **Printer Toolbox** (กล่องเครื่องมือเครื่องพิมพ์)



- d. คลิก **Print Diagnostic Information** (พิมพ์ข้อมูลวิเคราะห์) บนแท็บ **Device Reports** (รายงานเกี่ยวกับอุปกรณ์) เพื่อพิมพ์หน้าการวิเคราะห์
- e. ตรวจสอบช่องสีฟ้า สีม่วงแดง สีเหลือง และสีดำบนหน้าการวิเคราะห์

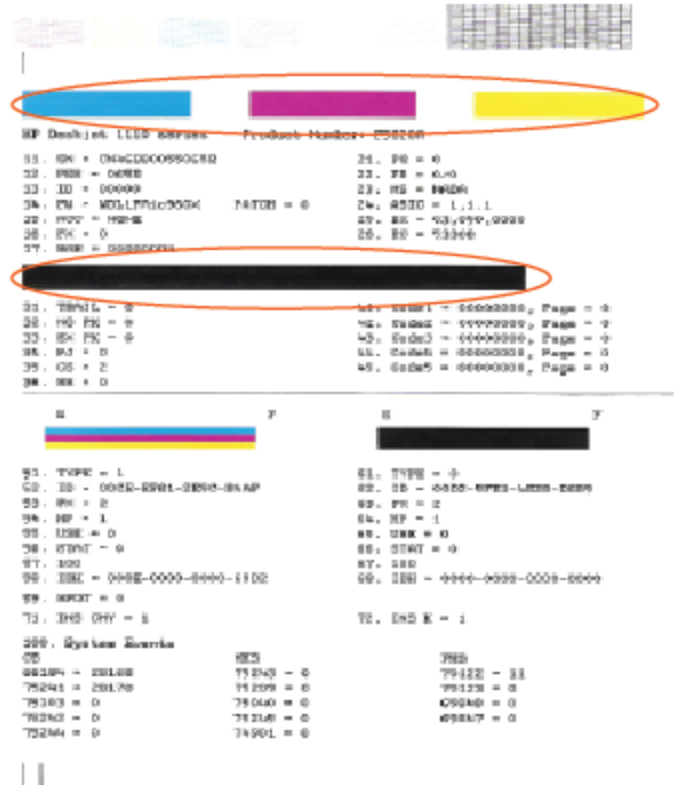

**7. ทำความสะอาดคาล์บบรรจุหมึก** หากพบว่ามีเส้นริ้วหรือช่องว่างในช่องสีและช่องสีดำในหน้าการวิเคราะห์

**การทำความสะอาดคาล์บบรรจุหมึก**

- a. ใส่กระดาษสีขาวที่ยังไม่ได้ใช้ขนาด **letter** หรือ **A4** เข้าไปในถาดป้อนกระดาษ
- b. เปิด ซอฟต์แวร์เครื่องพิมพ์ สำหรับข้อมูลเพิ่มเติม โปรดดูที่ [เปิดซอฟต์แวร์ของเครื่องพิมพ์ HP \(Windows\)](#) ในหน้า 13
- c. ใน ซอฟต์แวร์เครื่องพิมพ์ ให้คลิก **Print (พิมพ์)** และคลิก **Maintain Your Printer** (ดูแลรักษาเครื่องพิมพ์ของคุณ) เพื่อเข้าถึง **Printer Toolbox** (กล่องเครื่องมือเครื่องพิมพ์)
- d. คลิก **Clean Ink Cartridges** (ทำความสะอาดคาล์บบรรจุหมึกพิมพ์) บนแท็บ **Device Services** (บริการของอุปกรณ์) ปฏิบัติตามคำแนะนำที่ปรากฏบนหน้าจอ

**การปรับปรุงคุณภาพงานพิมพ์ (OS X)**

- 1. ตรวจสอบว่าคุณกำลังใช้คาล์บบรรจุหมึกพิมพ์ **HP** ของแท้
- 2. ตรวจสอบว่าคุณได้เลือกประเภทกระดาษและคุณภาพการพิมพ์ที่เหมาะสมในกล่องโต้ตอบ **Print (พิมพ์)** แล้ว

**3.** ตรวจสอบระดับหมึกพิมพ์โดยประมาณเพื่อดูว่ามีหมึกพิมพ์เหลืออยู่หรือไม่

พิจารณาการเปลี่ยนคัลลิบหมึกพิมพ์หากปริมาณหมึกพิมพ์มีระดับต่ำ

**4.** ตรวจสอบประเภทของกระดาษ

เพื่อให้ได้ผลการพิมพ์คุณภาพที่ดีที่สุด ให้ใช้กระดาษคุณภาพสูงของ **HP** หรือกระดาษที่ได้มาตรฐาน **ColorLok®** สำหรับข้อมูลเพิ่มเติม โปรดดูที่ [ความรู้เบื้องต้นเกี่ยวกับกระดาษ ในหน้า 10](#)

ตรวจสอบให้แน่ใจเสมอว่ากระดาษที่คุณใช้พิมพ์อยู่ในสภาพแบนราบ เพื่อให้ได้ผลการพิมพ์ภาพที่ดีที่สุด ให้ใช้กระดาษภาพถ่ายชั้นสูงของ **HP**

จัดเก็บกระดาษชนิดพิเศษไว้ในบรรจุภัณฑ์เดิมภายในถุงพลาสติกที่ซีลใหม่ วางไว้บนพื้นผิวที่เรียบ และจัดเก็บไว้ในที่แห้ง เมื่อคุณพร้อมที่จะพิมพ์ให้นำเฉพาะกระดาษที่ต้องการใช้ออกมาทันที เมื่อพิมพ์เรียบร้อยแล้วให้นำกระดาษภาพถ่ายที่ไม่ได้ใช้ใส่กลับลงในถุงพลาสติกตามเดิม การทำเช่นนี้จะช่วยป้องกันกระดาษภาพถ่ายไม่ให้มีน้ำจ่อ

**5.** ปรับตำแหน่งคัลลิบหมึกพิมพ์

การปรับตำแหน่งคัลลิบหมึกพิมพ์จากซอฟต์แวร์

**a.** ใส่กระดาษเปล่าขนาด **A4** เข้าไปในถาดกระดาษ

**b.** เปิด **HP Utility** (ยูทิลิตี้ของ **HP**)



**หมายเหตุ:** **HP Utility** (ยูทิลิตี้ของ **HP**) อยู่ในโฟลเดอร์ **Hewlett-Packard** ในโฟลเดอร์ **Applications** (แอปพลิเคชัน) ที่ระดับบนของฮาร์ดดิสก์

**c.** เลือก **HP DeskJet 1110 series** จากรายการอุปกรณ์ที่ด้านซ้ายของหน้าต่าง

**d.** คลิก **Align** (ปรับตำแหน่ง)

**e.** คลิก **Align** (ปรับตำแหน่ง) แล้วปฏิบัติตามคำแนะนำบนหน้าจอ

**f.** คลิก **All Settings** (การตั้งค่าทั้งหมด) เพื่อกลับไปที่บ้านหน้าต่าง **Information and Support** (ข้อมูลและการสนับสนุน)

**6.** พิมพ์หน้าทดสอบ

การพิมพ์หน้าทดสอบ

**a.** ใส่กระดาษเปล่าขนาด **A4** เข้าไปในถาดกระดาษ

**b.** เปิด **HP Utility** (ยูทิลิตี้ของ **HP**)



**หมายเหตุ:** **HP Utility** (ยูทิลิตี้ของ **HP**) อยู่ในโฟลเดอร์ **Hewlett-Packard** ในโฟลเดอร์ **Applications** (แอปพลิเคชัน) ที่ระดับบนของฮาร์ดดิสก์

**c.** เลือก **HP DeskJet 1110 series** จากรายการอุปกรณ์ที่ด้านซ้ายของหน้าต่าง

- d. คลิก **Test Page** (หน้าทดสอบ)
- e. คลิกปุ่ม **Print Test Page** (พิมพ์หน้าทดสอบ) และปฏิบัติตามคำแนะนำบนหน้าจอ

ตรวจสอบหน้าทดสอบเพื่อดูว่ามีรอยหยักในข้อความ หรือเส้นริ้วในข้อความและช่องสีหรือไม่ หากคุณเห็นรอยหยักหรือเส้นริ้ว หรือรอยพิมพ์ขาดในช่องสี ให้ทำความสะอาดกลับหมึกพิมพ์โดยอัตโนมัติ

7. ทำความสะอาดกลับหมึกพิมพ์โดยอัตโนมัติ หากพบว่าเส้นริ้วหรือช่องว่างในช่องสีและช่องสีในหน้าการวิเคราะห์

**การทำความสะอาดหัวพิมพ์โดยอัตโนมัติ**

- a. ใส่กระดาษเปล่าขนาด **A4** เข้าไปในถาดกระดาษ
- b. เปิด **HP Utility** (ยูทิลิตี้ของ HP)



**หมายเหตุ:** HP Utility (ยูทิลิตี้ของ HP) อยู่ในโฟลเดอร์ **Hewlett-Packard** ในโฟลเดอร์ **Applications** (แอปพลิเคชัน) ที่ระดับบนของฮาร์ดดิสก์

- c. เลือก **HP DeskJet 1110 series** จากรายการอุปกรณ์ที่ด้านซ้ายของหน้าต่าง
- d. คลิก **Clean Printhead** (ทำความสะอาดหัวพิมพ์)
- e. คลิก **Clean** (ทำความสะอาด) แล้วปฏิบัติตามคำแนะนำบนหน้าจอ



**ข้อควรระวัง:** ทำความสะอาดหัวพิมพ์เมื่อจำเป็นเท่านั้น หากทำความสะอาดโดยไม่จำเป็น จะทำให้เปลืองหมึกและหัวพิมพ์มีอายุการใช้งานสั้นลง



**หมายเหตุ:** หากคุณภาพงานพิมพ์ยังไม่ดีหลังจากทำความสะอาดหัวพิมพ์ ให้ลองปรับตำแหน่งเครื่องพิมพ์ หากยังพบปัญหาคุณภาพการพิมพ์หลังจากทำความสะอาดและปรับตำแหน่งแล้ว กรุณาติดต่อศูนย์บริการของ **HP**

- f. คลิก **All Settings** (การตั้งค่าทั้งหมด) เพื่อกลับไปที่บ้านหน้าต่าง **Information and Support** (ข้อมูลและการสนับสนุน)

# ปัญหาเกี่ยวกับฮาร์ดแวร์ของเครื่องพิมพ์

## การปิดฝาครอบตลับหมึกพิมพ์

- ฝาครอบตลับหมึกพิมพ์ต้องปิดอยู่เสมอเมื่อเริ่มพิมพ์



## เครื่องพิมพ์หยุดทำงานโดยไม่ทราบสาเหตุ

- ตรวจสอบระบบไฟและการเชื่อมต่อไฟฟ้า
- ตรวจสอบให้แน่ใจว่าสายไฟของเครื่องพิมพ์เชื่อมต่อเข้ากับเต้าเสียบไฟฟ้าที่ใช้การได้แน่นสนิท



**หมายเหตุ:** เมื่อเปิดใช้งาน ปิดอัตโนมัติ เครื่องพิมพ์จะปิดโดยอัตโนมัติหลังจากที่ไม่มีการใช้งานนาน **2 ชั่วโมง** เพื่อช่วยลดการใช้พลังงาน สำหรับข้อมูลเพิ่มเติม โปรดดูที่ [ปิดอัตโนมัติ ในหน้า 15](#)

## วิธีการแก้ไขปัญหาเครื่องพิมพ์ไม่ทำงาน

- ปิดและเปิดเครื่องพิมพ์ หากไม่สามารถแก้ปัญหาได้ ให้ติดต่อ **HP**

## ฝ่ายสนับสนุนของ HP

สำหรับการอัปเดตผลิตภัณฑ์ล่าสุดและข้อมูลการสนับสนุน โปรดไปที่เว็บไซต์สนับสนุนของ [HP DeskJet 1110 series](http://www.hp.com/support) ที่ [www.hp.com/support](http://www.hp.com/support) บริการสนับสนุนออนไลน์ของ HP มีตัวเลือกมากมายเพื่อให้ความช่วยเหลือเกี่ยวกับเครื่องพิมพ์ของคุณ



ไดรเวอร์และดาวน์โหลด: ดาวน์โหลดไดรเวอร์ซอฟต์แวร์และการอัปเดต รวมทั้งคู่มือผลิตภัณฑ์และเอกสารประกอบที่มากล่องพร้อมเครื่องพิมพ์



ฟอร์มบริการสนับสนุนของ HP: เข้าไปที่ฟอร์มบริการสนับสนุนของ HP เพื่อดูคำตอบสำหรับคำถามที่ถามบ่อยและปัญหาต่างๆ คุณสามารถดูคำถามที่ลูกค้า HP คนอื่นโพสต์ไว้ หรือเข้าสู่ระบบและโพสต์คำถามและข้อคิดเห็นของคุณเอง



การแก้ไขปัญหา: ใช้เครื่องมือออนไลน์ของ HP เพื่อตรวจหาเครื่องพิมพ์ของคุณและค้นหาวิธีแก้ไขปัญหาที่แนะนำ

## ติดต่อ HP

ถ้าคุณต้องการความช่วยเหลือจากเจ้าหน้าที่สนับสนุนทางเทคนิคของ HP ในการแก้ไขปัญหา โปรดไปที่ [เว็บไซต์ติดต่อฝ่ายบริการสนับสนุน](#) สามารถติดต่อผ่านบริการต่อไปนี้ได้โดยไม่เสียค่าใช้จ่ายสำหรับลูกค้าที่อยู่ระหว่างการรับประกัน (บริการสนับสนุนโดยเจ้าหน้าที่ HP อาจมีค่าธรรมเนียมสำหรับลูกค้าที่หมดระยะเวลาประกัน)



สนทนากับเจ้าหน้าที่บริการสนับสนุน HP ทางออนไลน์



โทรติดต่อเจ้าหน้าที่บริการสนับสนุน HP

ในการติดต่อฝ่ายบริการสนับสนุน HP โปรดเตรียมข้อมูลดังต่อไปนี้:

- ชื่อผลิตภัณฑ์ (อยู่ที่เครื่องพิมพ์ เช่น HP DeskJet 1110)
- หมายเลขผลิตภัณฑ์ (อยู่ข้างในฝาครอบดรัมบรรจุหมึก)



- หมายเลขผลิตภัณฑ์ (อยู่ด้านหลังหรือด้านล่างของเครื่องพิมพ์)

## ลงทะเบียนเครื่องพิมพ์

ใช้เวลาเพียงไม่กี่นาทีในการลงทะเบียน คุณก็สามารถรับบริการได้รวดเร็วขึ้น การสนับสนุนและการแจ้งเตือนการสนับสนุนของผลิตภัณฑ์ที่มีประสิทธิภาพยิ่งขึ้น หากคุณไม่ได้ลงทะเบียนผลิตภัณฑ์จะติดตั้งซอฟต์แวร์ คุณสามารถลงทะเบียนได้ที่ <http://www.register.hp.com>

## ตัวเลือกการรับประกันอื่นๆ

หากต้องเพิ่มระยะเวลาการให้บริการสำหรับ HP DeskJet 1110 series จะต้องเสียค่าใช้จ่ายเพิ่มเติม ไปที่ [www.hp.com/support](http://www.hp.com/support) เลือกประเทศ/  
ภูมิภาคและภาษาของคุณ จากนั้นดูตัวเลือกการรับประกันเพิ่มเติมสำหรับเครื่องพิมพ์ของคุณ

---

# A ข้อมูลทางเทคนิค

ข้อมูลด้านเทคนิคและข้อมูลว่าด้วยข้อบังคับสากลสำหรับ HP DeskJet 1110 series มีอยู่ใน ส่วนนี้

สำหรับข้อมูลเพิ่มเติม โปรดดูเอกสารประกอบที่มาพร้อมกับ HP DeskJet 1110 series

เนื้อหาในส่วนนี้จะกล่าวถึงหัวข้อต่อไปนี้:

- [ประกาศจากบริษัท Hewlett-Packard](#)
- [ลักษณะเฉพาะ](#)
- [โปรแกรมควบคุมผลิตภัณฑ์เพื่ออนุรักษ์สิ่งแวดล้อม](#)
- [ประกาศข้อบังคับ](#)

## ประกาศจากบริษัท Hewlett-Packard

ข้อมูลในเอกสารนี้อาจมีการเปลี่ยนแปลงได้โดยไม่ต้องแจ้งให้ทราบล่วงหน้า

สงวนลิขสิทธิ์ทั้งหมด ห้ามทำการผลิตซ้ำ ดัดแปลงหรือแปลเอกสารนี้โดยไม่ได้รับอนุญาตอย่างเป็นทางการเป็นลายลักษณ์อักษรจาก Hewlett-Packard เว้นแต่จะได้รับอนุญาตภายใต้กฎหมายลิขสิทธิ์ การรับประกันสำหรับผลิตภัณฑ์และบริการของ HP จะระบุไว้ในคำชี้แจงเกี่ยวกับการรับประกันอย่างชัดเจนซึ่งแนบมาผลิตภัณฑ์หรือบริการนั้นๆ ไม่มีสิ่งใดในเอกสารนี้ที่มีความหมายว่าเป็นส่วนหนึ่งของการรับประกันเพิ่มเติม HP จะไม่รับผิดชอบต่อความผิดพลาดทางเทคนิคหรือจากข้อความ หรือการคัดลอกข้อความใดๆ ในที่นี้

© 2014 HP Development Company, L.P.

Microsoft®, Windows®, Windows® XP, Windows Vista®, Windows® 7, Windows® 8 และ Windows® 8.1 เป็นเครื่องหมายการค้าจดทะเบียนในสหรัฐอเมริกาของ Microsoft Corporation



## ลักษณะเฉพาะ

ข้อกำหนดเฉพาะด้านเทคนิคสำหรับ HP DeskJet 1110 series มีอยู่ในหัวข้อนี้ สำหรับข้อมูลจำเพาะผลิตภัณฑ์เพิ่มเติม โปรดดูแผ่นข้อมูลผลิตภัณฑ์ที่ [www.hp.com/support](http://www.hp.com/support)

### ข้อกำหนดเกี่ยวกับระบบ

- ตรวจสอบเงื่อนไขเกี่ยวกับซอฟต์แวร์และระบบได้ที่ไฟล์ **Readme** ซึ่งมีอยู่ในแผ่น **CD** ซอฟต์แวร์เครื่องพิมพ์ **HP** ที่จัดมาให้พร้อมกับเครื่องพิมพ์ของคุณ
- สำหรับข้อมูลเกี่ยวกับวิธีสและการสนับสนุนของระบบปฏิบัติการในอนาคต โปรดเข้าไปที่เว็บไซต์บริการลูกค้าออนไลน์ของ **HP** ที่ [www.hp.com/support](http://www.hp.com/support)

### ลักษณะเฉพาะด้านสภาพแวดล้อม

- ช่วงอุณหภูมิการใช้งานที่แนะนำ: **15°C ถึง 30°C (59°F ถึง 86°F)**
- ช่วงอุณหภูมิการใช้งานที่ยอมรับได้: **5°C ถึง 40°C (41°F ถึง 104°F)**
- ความชื้น: **15% ถึง 80% RH** ไม่ควมแน่น จุดน้ำค้างสูงสุด **28°C**
- ช่วงอุณหภูมิขณะไม่มีการใช้งาน (ระหว่างการเก็บรักษา): **-40°C ถึง 60°C (-40°F ถึง 140°F)**
- ในพื้นที่ที่มีสนามแม่เหล็กไฟฟ้าสูง เป็นไปได้ว่าผลงานที่ออกจาก **HP DeskJet 1110 series** อาจมีข้อผิดพลาดบ้าง
- **HP** แนะนำให้ใช้สาย **USB** ที่มีความยาวน้อยกว่าหรือเท่ากับ **3 ม.** เพื่อลดสัญญาณรบกวนที่อาจเกิดขึ้นจากสนามแม่เหล็กไฟฟ้าสูงให้เหลือน้อยที่สุด

### ความจุของถาดป้อนกระดาษ

- กระดาษธรรมดา (**80 กรัม/ตารางเมตร [20 ปอนด์]**): สูงสุด **60** แผ่น
- ซองจดหมาย: สูงสุด **5** แผ่น
- บัตรดัชนี: สูงสุด **20** แผ่น
- กระดาษภาพถ่าย: สูงสุด **20** แผ่น

### ความจุของถาดรับกระดาษออก

- กระดาษธรรมดา (**80 กรัม/ตารางเมตร [20 ปอนด์]**): สูงสุด **25** แผ่น
- ซองจดหมาย: สูงสุด **5** แผ่น
- บัตรดัชนี: สูงสุด **10** แผ่น
- กระดาษภาพถ่าย: สูงสุด **10** แผ่น

### ขนาดกระดาษ

- หากต้องการทราบรายการขนาดสื่อที่รองรับทั้งหมด โปรดดูที่ซอฟต์แวร์เครื่องพิมพ์

## น้ำหนักกระดาษ

- กระดาษธรรมดา: 64 ถึง 90 กรัม/ตารางเมตร (16 ถึง 24 ปอนด์)
- ซองจดหมาย: 75 ถึง 90 กรัม/ตารางเมตร (20 ถึง 24 ปอนด์)
- การ์ด: สูงสุด 200 กรัม/ตารางเมตร (สูงสุด 110 ปอนด์สำหรับบัตรดัชนี)
- กระดาษภาพถ่าย: สูงสุด 280 กรัม/ตารางเมตร (75 ปอนด์)

## ลักษณะเฉพาะในการพิมพ์

- ความเร็วในการพิมพ์จะแตกต่างกัน ขึ้นอยู่กับความซับซ้อนของเอกสาร
- วิธีการ: การพิมพ์อิงค์เจ็ทแบบใช้ความร้อนโดยกำหนดปริมาณหมึก
- ภาษา: PCL3 GUI

## ความละเอียดในการพิมพ์

- สำหรับรายการความละเอียดการพิมพ์ที่รองรับ โปรดไปที่เว็บไซต์สนับสนุนของ [HP DeskJet 1110 series](http://www.hp.com/support) ที่ [www.hp.com/support](http://www.hp.com/support)

## จำนวนการพิมพ์ของตลับหมึกพิมพ์

- โปรดไปยัง [www.hp.com/go/learnaboutesupplies](http://www.hp.com/go/learnaboutesupplies) เพื่อดูข้อมูลเพิ่มเติมเกี่ยวกับจำนวนการพิมพ์ของตลับหมึกพิมพ์โดยประมาณ

## ข้อมูลเกี่ยวกับเสียง

- หากเข้าถึงอินเทอร์เน็ตได้ คุณจะอ่านข้อมูลเกี่ยวกับเสียงได้จาก [เว็บไซต์ของ HP](http://www.hp.com)

## โปรแกรมควบคุมผลิตภัณฑ์เพื่ออนุรักษ์สิ่งแวดล้อม

Hewlett-Packard มุ่งมั่นสร้างผลิตภัณฑ์ที่มีคุณภาพและไม่เป็นอันตรายต่อสิ่งแวดล้อม มีการออกแบบเพื่อการรีไซเคิลกับผลิตภัณฑ์นี้ จำนวนวัสดุได้ถูกจำกัดให้อยู่ในปริมาณที่น้อยที่สุดในขณะที่ยังรักษาประสิทธิภาพการทำงานและความน่าเชื่อถือไว้ได้อย่างเหมาะสม วัสดุที่ไม่ได้อยู่ในกลุ่มเดียวกันได้รับการออกแบบให้คัดแยกได้อย่างสะดวก ตัวขีดและตัวเชื่อมต่ออื่นๆ สามารถค้นหา เข้าถึง และดึงออกได้ง่ายโดยใช้เครื่องมือทั่วๆ ไป ชิ้นส่วนที่มีความสำคัญได้รับการออกแบบให้เข้าถึงได้อย่างรวดเร็วเพื่อประสิทธิภาพในการถอดแยกชิ้นส่วนและการซ่อมแซม

หากต้องการข้อมูลเพิ่มเติม โปรดดูจากเว็บไซต์เพื่อสิ่งแวดล้อมของ HP ที่:

[www.hp.com/hpinfo/globalcitizenship/environment](http://www.hp.com/hpinfo/globalcitizenship/environment)

- [เคล็ดลับในการรักษาสิ่งแวดล้อม](#)
- [กฎระเบียบของสหภาพยุโรป 1275/2008](#)
- [การใช้กระดาษ](#)
- [พลาสติก](#)
- [เอกสารข้อมูลเกี่ยวกับความปลอดภัยในการใช้วัสดุ](#)
- [โครงการรีไซเคิล](#)
- [โครงการรีไซเคิลวัสดุอิงค์เจ็ท HP](#)
- [การใช้ไฟฟ้า](#)
- [การทิ้งอุปกรณ์ที่ใช้ไม่ซ้ำแล้ว](#)
- [สารเคมี](#)
- [ตารางสาร/ธาตุที่เป็นอันตรายและปริมาณของสาร \(จีน\)](#)
- [การจำกัดการใช้สารอันตราย \(ยูเครน\)](#)
- [การจำกัดการใช้สารอันตราย \(อินเดีย\)](#)
- [EPEAT](#)
- [ฉลาก SEPA Eco ประเทศจีน ข้อมูลสำหรับผู้ซื้อ](#)
- [ป้ายประหยัดพลังงานจีน สำหรับเครื่องพิมพ์ แฟกซ์และเครื่องถ่ายสำเนา](#)

### เคล็ดลับในการรักษาสิ่งแวดล้อม

HP มุ่งมั่นช่วยเหลือให้ลูกค้าของเราสามารถลดการสร้างผลกระทบต่อสิ่งแวดล้อม โปรดไปที่เว็บไซต์โปรแกรมและแผนการริเริ่มด้านสิ่งแวดล้อมของ HP สำหรับข้อมูลเพิ่มเติมเกี่ยวกับแผนการริเริ่มด้านสิ่งแวดล้อมของ HP

[www.hp.com/hpinfo/globalcitizenship/environment/](http://www.hp.com/hpinfo/globalcitizenship/environment/)

## กฎระเบียบของสหภาพยุโรป 1275/2008

สำหรับข้อมูลด้านพลังงานของผลิตภัณฑ์ รวมถึงการใช้พลังงานของผลิตภัณฑ์ในการสแนคบายเครือข่าย หากพอร์ตเครือข่ายแบบไร้สายทั้งหมดเชื่อมต่ออยู่ และพอร์ตเครือข่ายไร้สายทั้งหมดเปิดใช้งาน โปรดดูส่วน P14 ‘ข้อมูลเพิ่มเติม’ ของค่าเฉลี่ย IT ECO ของผลิตภัณฑ์ที่ [www.hp.com/hpinfo/globalcitizenship/environment/productdata/itecodesktop-pc.html](http://www.hp.com/hpinfo/globalcitizenship/environment/productdata/itecodesktop-pc.html)

## การใช้กระดาษ

เครื่องพิมพ์นี้เหมาะสำหรับการใช้กระดาษรีไซเคิลตามข้อกำหนด DIN 19309 และ EN 12281:2002

## พลาสติก

ชิ้นส่วนที่ทำจากพลาสติกซึ่งมีน้ำหนักเกิน 25 กรัมจะมีเครื่องหมายกำกับตามมาตรฐานสากล เพื่อให้ทราบว่าพลาสติกใดควรนำไปรีไซเคิลเมื่อสิ้นสุดอายุการใช้งานของเครื่องพิมพ์นี้แล้ว

## เอกสารข้อมูลเกี่ยวกับความปลอดภัยในการใช้วัสดุ

คุณสามารถอ่านเอกสารข้อมูลความปลอดภัยของวัสดุ (MSDS) ได้จากเว็บไซต์ HP ที่:

[www.hp.com/go/msds](http://www.hp.com/go/msds)

## โครงการรีไซเคิล

HP นำเสนอโครงการส่งคืนและรีไซเคิลผลิตภัณฑ์มากขึ้นในหลายประเทศ/ภูมิภาค รวมถึงพันธมิตรที่มีศูนย์รีไซเคิลอุปกรณ์อิเล็กทรอนิกส์ที่ใหญ่ที่สุดทั่วโลก นอกจากนี้ HP ยังช่วยอนุรักษ์ทรัพยากรด้วยการนำผลิตภัณฑ์บางอย่างที่ได้รับความนิยมสูงสุดมาซ่อมแซมและนำออกจำหน่ายอีกครั้ง สำหรับข้อมูลเพิ่มเติมเกี่ยวกับโครงการรีไซเคิลผลิตภัณฑ์ HP โปรดเยี่ยมชม

[www.hp.com/hpinfo/globalcitizenship/environment/recycle/](http://www.hp.com/hpinfo/globalcitizenship/environment/recycle/)

## โครงการรีไซเคิลวัสดุองค์เจ็ท HP

HP มุ่งมั่นรักษาสิ่งแวดล้อม โครงการรีไซเคิลวัสดุองค์เจ็ท HP ดำเนินงานอยู่ในหลายประเทศ/ภูมิภาค และคุณสามารถนำกลับหมึกพิมพ์และหมึกพิมพ์ที่ใช้แล้วมารีไซเคิลได้โดยไม่เสียค่าใช้จ่าย สำหรับข้อมูลเพิ่มเติมโปรดเข้าไปที่เว็บไซต์ต่อไปนี้:

[www.hp.com/hpinfo/globalcitizenship/environment/recycle/](http://www.hp.com/hpinfo/globalcitizenship/environment/recycle/)

## การใช้ไฟฟ้า

อุปกรณ์การพิมพ์และสร้างภาพของ Hewlett-Packard ที่มีโลโก้ ENERGY STAR® มีคุณสมบัติครบถ้วนตามข้อกำหนด ENERGY STAR อันเป็นข้อกำหนดสำหรับอุปกรณ์การสร้างภาพขององค์การพิทักษ์สิ่งแวดล้อมแห่งประเทศสหรัฐอเมริกา เครื่องหมายต่อไปนี้จะปรากฏบนผลิตภัณฑ์แสดงภาพที่มีคุณสมบัติตรงตามข้อกำหนด ENERGY STAR



สามารถดูรายการข้อมูลเพิ่มเติมของรุ่นผลิตภัณฑ์สร้างภาพที่ตรงตามข้อกำหนด ENERGY STAR ได้ที่: [www.hp.com/go/energystar](http://www.hp.com/go/energystar)

## การทิ้งอุปกรณ์ที่ผู้ใช้ไม่ใช้แล้ว



สัญลักษณ์นี้หมายถึง ห้ามทิ้งผลิตภัณฑ์ของคุณแบบเดียวกับขยะในครัวเรือน คุณควรปกป้องสุขภาพของคุณและสิ่งแวดล้อมด้วยการกำจัดอุปกรณ์ที่ไม่ใช้แล้วโดยทิ้งที่จุดที่กำหนดสำหรับการทิ้งอุปกรณ์อิเล็กทรอนิกส์เพื่อการรีไซเคิล สำหรับข้อมูลเพิ่มเติม โปรดติดต่อหน่วยงานเก็บขยะในบ้านเรือนของคุณ หรือไปที่ <http://www.hp.com/recycle>

## สารเคมี

HP ชีตมันในการให้ข้อมูลเกี่ยวกับสารเคมีในผลิตภัณฑ์ของเราแก่ลูกค้าเสมอ ทั้งนี้เพื่อให้เป็นไปตามข้อกำหนดทางกฎหมาย เช่น ระเบียบของสภาและคณะมนตรียุโรป หมายเลข 1907/2006 (*Regulation EC No 1907/2006 of the European Parliament and the Council*) สามารถอ่านรายงานข้อมูลด้านสารเคมีของผลิตภัณฑ์นี้ได้ที่: [www.hp.com/go/reach](http://www.hp.com/go/reach)

## ตารางสาร/ธาตุที่เป็นอันตรายและปริมาณของสาร (จีน)

产品中有毒物质或元素的名称及含量 根据中国《电子信息产品污染控制管理办法》						
部件名称	有毒有害物质或元素					
	铅 (Pb)	汞 (Hg)	镉 (Cd)	六价铬 (Cr(VI))	多溴联苯 (PBB)	多溴二苯醚 (PBDE)
外壳和托盘	0	0	0	0	0	0
电线	0	0	0	0	0	0
印刷电路板	X	0	0	0	0	0
打印系统	X	0	0	0	0	0
显示器	X	0	0	0	0	0
喷墨打印机墨盒	0	0	0	0	0	0
驱动光盘	X	0	0	0	0	0
扫描仪	X	X	0	0	0	0
网络配件	X	0	0	0	0	0
电池板	X	0	0	0	0	0
自动双面打印系统	0	0	0	0	0	0
外部电源	X	0	0	0	0	0

本表格依据SJ/T 11364 的规定编制。  
 0: 表示该有害物质在该部件所有均质材料中的含量均在GB/T 26572 规定的限量要求以下。  
 X: 表示该有害物质至少在该部件的某一均质材料中的含量超出GB/T 26572 规定的限量要求。  
 此表中所有名称中含“X”的部件均符合欧盟 RoHS 立法。  
 注: 环保使用期限的参考标识取决于产品正常工作的温度和湿度等条件。

## การจำกัดการใช้สารอันตราย (ยูเครน)

### **Технічний регламент щодо обмеження використання небезпечних речовин (Україна)**

Обладнання відповідає вимогам Технічного регламенту щодо обмеження використання деяких небезпечних речовин в електричному та електронному обладнанні, затвердженого постановою Кабінету Міністрів України від 3 грудня 2008 № 1057

## การจำกัดการใช้สารอันตราย (อินเดีย)

### **Restriction of hazardous substances (India)**

This product complies with the "India E-waste (Management and Handling) Rule 2011" and prohibits use of lead, mercury, hexavalent chromium, polybrominated biphenyls or polybrominated diphenyl ethers in concentrations exceeding 0.1 weight % and 0.01 weight % for cadmium, except for the exemptions set in Schedule 2 of the Rule.

## EPEAT

### **EPEAT**

Most HP products are designed to meet EPEAT. EPEAT is a comprehensive environmental rating that helps identify greener electronics equipment. For more information on EPEAT go to [www.epeat.net](http://www.epeat.net). For information on HP's EPEAT registered products go to [www.hp.com/hpinfo/globalcitizenship/environment/pdf/epeat\\_printers.pdf](http://www.hp.com/hpinfo/globalcitizenship/environment/pdf/epeat_printers.pdf).

## ฉลาก SEPA Eco ประเทศจีน ข้อมูลสำหรับผู้ใช้

### **中国环境标识认证产品用户说明**

噪声大于63.0Db(A)的办公设备不宜放置于办公室内，请在独立的隔离区域使用。

如需长时间使用本产品或打印大量文件，请确保在通风良好的房间内使用。

如您需要确认本产品处于零能耗状态，请按下电源关闭按钮，并将插头从电源插座断开。

您可以使用再生纸，以减少资源耗费。

## 复印机、打印机和传真机能源效率标识 实施规则

依据“复印机、打印机和传真机能源效率标识实施规则”，该打印机具有中国能效标识。标识上显示的能效等级和操作模式值根据“复印机、打印机和传真机能效限定值及能效等级”标准（“GB 21521”）来确定和计算。

### 1. 能效等级

产品能效等级分为3级，其中1级能效最高。能效限定值根据产品类型和打印速度由标准确定。能效等级则根据基本功耗水平以及网络接口和内存等附加组件和功能的功率因子之和来计算。

### 2. 能效信息

#### 喷墨打印机

- 操作模式功率

睡眠状态的能耗按照 GB 21521 标准来衡量和计算。该数据以瓦特 (W) 表示。

- 待机功率

待机状态是产品连接到电网电源上功率最低的状态。该状态可以延续无限长时间，且使用者无法改变此状态下产品的功率。对于“成像设备”产品，“待机”状态通常相当于“关闭”状态，但也可能相当于“准备”状态或“睡眠”状态。该数据以瓦特 (W) 表示。

- 睡眠状态预设延迟时间

出厂前由制造商设置的时间决定了该产品在完成主功能后进入低耗模式（例如睡眠、自动关机）的时间。该数据以分钟表示。

- 附加功能功率因子之和

网络接口和内存等附加功能的功率因子之和。该数据以瓦特 (W) 表示。

标识上显示的能耗数据是根据典型配置测量得出的数据。此类配置包含登记备案的打印机依据复印机、打印机和传真机能源效率标识实施规则所选的所有配置。因此，该特定产品型号的实际能耗可能与标识上显示的数据有所不同。

要了解规范的更多详情，请参考最新版的 GB 21521 标准。

## ประกาศข้อบังคับ

เครื่อง HP DeskJet 1110 series มีคุณสมบัติตรงตามข้อกำหนดเกี่ยวกับผลิตภัณฑ์จากหน่วยงานที่ออกข้อบังคับต่างๆ ในประเทศ/ภูมิภาคของท่าน

เนื้อหาในส่วนนี้จะกล่าวถึงหัวข้อต่อไปนี้:

- [หมายเลขการตรวจสอบรุ่นตามข้อบังคับ](#)
- [ประกาศของ FCC](#)
- [ประกาศสำหรับผู้ใช้ในเกาหลี](#)
- [ประกาศเกี่ยวกับการปฏิบัติตามข้อกำหนด VCCI \(คลาส B\) สำหรับผู้ใช้ในญี่ปุ่น](#)
- [ประกาศเกี่ยวกับสายไฟสำหรับผู้ใช้ในญี่ปุ่น](#)
- [ประกาศว่าด้วยการส่งเสียงรบกวนสำหรับประเทศเยอรมัน](#)
- [ประกาศเกี่ยวกับสถานที่ทำงานของจอแสดงผลเสมือนสำหรับเยอรมนี](#)
- [ประกาศข้อบังคับของสหภาพยุโรป](#)
- [คำประกาศรับรอง](#)

## หมายเลขการตรวจสอบรุ่นตามข้อบังคับ

เพื่อวัตถุประสงค์สำหรับการตรวจสอบตามข้อบังคับ ผลิตภัณฑ์ของท่านจึงต้องมีหมายเลขรุ่นตามข้อบังคับ (Regulatory Model Number) หมายเลขรุ่นตามข้อบังคับสำหรับผลิตภัณฑ์ของคุณคือ **SNPRH-1504** อย่าจำสับสนระหว่างหมายเลขรุ่นตามข้อบังคับและชื่อทางการตลาด (เครื่องพิมพ์ HP DeskJet 1110, เครื่องพิมพ์ HP DeskJet Ink Advantage 1115 และอื่นๆ) หรือหมายเลขผลิตภัณฑ์ (F5S20A, F5S20B, F5S20C, F5S20D, F5S21A, F5S21B, F5S21C และอื่นๆ)



## ประกาศของ FCC

### FCC statement

The United States Federal Communications Commission (in 47 CFR 15.105) has specified that the following notice be brought to the attention of users of this product.

This equipment has been tested and found to comply with the limits for a Class B digital device, pursuant to Part 15 of the FCC Rules. These limits are designed to provide reasonable protection against harmful interference in a residential installation. This equipment generates, uses and can radiate radio frequency energy and, if not installed and used in accordance with the instructions, may cause harmful interference to radio communications. However, there is no guarantee that interference will not occur in a particular installation. If this equipment does cause harmful interference to radio or television reception, which can be determined by turning the equipment off and on, the user is encouraged to try to correct the interference by one or more of the following measures:

- Reorient or relocate the receiving antenna.
- Increase the separation between the equipment and the receiver.
- Connect the equipment into an outlet on a circuit different from that to which the receiver is connected.
- Consult the dealer or an experienced radio/TV technician for help.

For further information, contact:

Manager of Corporate Product Regulations  
Hewlett-Packard Company  
3000 Hanover Street  
Palo Alto, Ca 94304  
(650) 857-1501

Modifications (part 15.21)

The FCC requires the user to be notified that any changes or modifications made to this device that are not expressly approved by HP may void the user's authority to operate the equipment.

This device complies with Part 15 of the FCC Rules. Operation is subject to the following two conditions: (1) this device may not cause harmful interference, and (2) this device must accept any interference received, including interference that may cause undesired operation.

## ประกาศสำหรับผู้ใช้ในเกาหลี

B 급 기기 (가정용 방송통신기기)	이 기기는 가정용(B급)으로 전자파적합등록을 한 기기로서 주로 가정에서 사용하는 것을 목적으로 하며, 모든 지역에서 사용할 수 있습니다.
------------------------	--

## ประกาศเกี่ยวกับการปฏิบัติตามข้อกำหนด VCCI (คลาส B) สำหรับผู้ใช้ในญี่ปุ่น

この装置は、クラスB情報技術装置です。この装置は、家庭環境で使用することを目的としていますが、この装置がラジオやテレビジョン受信機に近接して使用されると、受信障害を引き起こすことがあります。取扱説明書に従って正しい取り扱いをして下さい。

VCCI-B

## ประกาศเกี่ยวกับสายไฟสำหรับผู้ใช้ในญี่ปุ่น

製品には、同梱された電源コードをお使い下さい。  
同梱された電源コードは、他の製品では使用出来ません。

## ประกาศว่าด้วยการส่งเสียงรบกวนสำหรับประเทศเยอรมัน

**Geräuschemission**  
LpA < 70 dB am Arbeitsplatz im Normalbetrieb nach DIN 45635 T. 19

## ประกาศเกี่ยวกับสถานที่ทำงานของจอแสดงผลเสมือนสำหรับเยอรมนี

### **GS-Erklärung (Deutschland)**

Das Gerät ist nicht für die Benutzung im unmittelbaren Gesichtsfeld am Bildschirmarbeitsplatz vorgesehen. Um störende Reflexionen am Bildschirmarbeitsplatz zu vermeiden, darf dieses Produkt nicht im unmittelbaren Gesichtsfeld platziert werden.

## ประกาศข้อบังคับของสหภาพยุโรป



ผลิตภัณฑ์ที่มีเครื่องหมาย CE ได้มาตรฐาน EU Directive ที่เกี่ยวข้องดังต่อไปนี้ Low Voltage Directive 2006/95/EC, EMC Directive 2004/108/EC, Ecodesign Directive 2009/125/EC, R&TTE Directive 1999/5/EC, RoHS Directive 2011/65/EU มาตรฐานตามหลักเกณฑ์เหล่านี้มีการประเมินตามมาตรฐาน European Harmonised Standards ที่เกี่ยวข้อง แดงการณปฏิบัติตามมาตรฐานมีระบุไว้ในเว็บไซต์ต่อไปนี้ [www.hp.com/go/certificates](http://www.hp.com/go/certificates) (ค้นหาจากชื่อรุ่นของผลิตภัณฑ์หรือหมายเลขรุ่นควบคุม (RMN) ซึ่งตรวจสอบได้จากฉลากแจ้งข้อบังคับ)

หากมีข้อสงสัยในเรื่องระเบียบข้อบังคับ โปรดติดต่อ:

Hewlett-Packard GmbH, Dept./MS: HQ-TRE, Herrenberger Strasse 140, 71034 Boeblingen, GERMANY



# DECLARATION OF CONFORMITY

according to ISO/IEC 17050-1 and EN 17050-1

**DoC #: SNPRH-1504-01-Rev A**

**Supplier's Name:** Hewlett-Packard Company  
**Supplier's Address:** 20, Jia Feng Road Waigaoqiao Free Trade Zone Pudong, Shanghai, PRC 200131  
**declares, that the product**  
**Product Name and Model: 2)** HP DeskJet 2130 All-in-One printer series  
 HP DeskJet Ink Advantage 2135 All-in-One printer series  
**Regulatory Model Number: 1)** SNPRH-1504-01  
**Product Options:** All  
**conforms to the following Product Specifications and Regulations:**

**EMC:**

CISPR 22: Ed5 2005+A1:2005+A2:2006 Class B  
 EN 55022: 2006 +A1:2007 Class B  
 EN 55024:1998 + A1:2001 + A2:2003  
 EN 61000-3-2:2006 +A1:2009 +A2:2009  
 EN 61000-3-3:2008  
 FCC CFR 47 Part 15 Class B  
 ICES-003, Issue 4 Class B Class B

**Safety:**

EN 60950-1:2006 +A11:2009 +A1:2010 +A12:2011  
 IEC 60950-1:2005 +A1:2009  
 EN 63479:2010

**Energy Use:**

Regulation (EC) No. 1275/2008  
 ENERGY STAR® Qualified Imaging Equipment Operational Mode (OM) Test Procedure  
 EN 50564:2011  
 IEC 62301:2005

**RoHS:**

EN 50581:2012

The product herewith complies with the requirements of the Low Voltage Directive 2006/95/EC, the EMC Directive 2004/108/EC, the R&TTE Directive 1999/5/EC, the Ecodesign Directive 2009/125/EC, the RoHS Directive 2011/65/EU and carries the **CE** marking accordingly.

This device complies with part 15 of the FCC Rules. Operation is subject to the following two conditions:

(1) This device may not cause harmful interference, and (2) this device must accept any interference received, including interference that may cause undesired operation.

**Additional Information:**

1) This product is assigned a Regulatory Model Number which stays with the regulatory aspects of the design. The Regulatory Model Number is the main product identifier in the regulatory documentation and test reports, this number should not be confused with the marketing name or the product numbers.

15 Dec, 2014

Shen HongBo

ICS Product Hardware Quality Engineering, Manager

**Local contact for regulatory topics only:**

EU: Hewlett-Packard GmbH, HQ-TRE, Herrenberger Strasse 140, 71034 Boeblingen, Germany  
 U.S.: Hewlett-Packard, 3000 Hanover St., Palo Alto, CA 94304, U.S.A. 650-857-1501 [www.hp.eu/certificates](http://www.hp.eu/certificates)



# ดัชนี

## W

### Windows

ข้อกำหนดเกี่ยวกับระบบ 61

## ก

### กระดาษ

HP, สั่งซื้อ 11

นำกระดาษที่ติดออก 42

หน้ากระดาษบิดเบี้ยว 45

แก้ไขปัญหาการป้อนกระดาษ 45

### การบริการลูกค้า

การรับประกัน 58

### การพิมพ์

ลักษณะเฉพาะ 62

การรับประกัน 58

### การแก้ไขปัญหา

ระบบไฟ 56

### แก้ไขปัญหาเบื้องต้น

กระดาษหลายแผ่นถูกดึงเข้า 45

งานพิมพ์ 56

ถาดป้อนกระดาษไม่ดึงกระดาษ 45

ปัญหาการป้อนกระดาษ 45

หน้ากระดาษบิดเบี้ยว 45

## ข

### ข้อกำหนดรายละเอียด

ข้อกำหนดเกี่ยวกับระบบ 61

ข้อกำหนดเกี่ยวกับระบบ 61

### ข้อมูลด้านเทคนิค

ลักษณะเฉพาะด้านสภาพแวดล้อม 61

ลักษณะเฉพาะในการพิมพ์ 62

## ค

### แคร่

การนำสิ่งกีดขวางออกจากแคร่ดรัมหมึก 44

## ง

### งานพิมพ์

แก้ไขปัญหาเบื้องต้น 56

## ช

### ซอฟต์แวร์เครื่องพิมพ์ (Windows)

การเปิด 13

## ด

ดึงกระดาษหลายแผ่น, การแก้ไขปัญหาเบื้องต้น 45

## ต

### ติด

ล้าง 42

## ถ

### ถาด

การนำกระดาษที่ติดอยู่ออก 42

แก้ไขปัญหาการป้อนกระดาษ 45

## บ

### เบี่ยง, การแก้ไขปัญหาเบื้องต้น

งานพิมพ์ 45

## ป

ประกาศข้อบังคับ 68

หมายเลขรุ่นตามข้อบังคับ 68

ปัญหาการป้อนกระดาษ, การแก้ไขปัญหาเบื้องต้น 45

ปุ่มเปิด 5

## ร

ระบบปฏิบัติการที่สนับสนุน 61

### ระบบไฟ

การแก้ไขปัญหา 56

### รีไซเคิล

ดรัมหมึกพิมพ์ 64

## ส

### สภาพแวดล้อม

ลักษณะเฉพาะด้านสภาพแวดล้อม 61

โปรแกรมควบคุมผลิตภัณฑ์เพื่ออนุรักษ์สิ่งแวดล้อม

63

