



**Aksesori penuntas dan penanganan kertas
HP LaserJet Enterprise M806, HP LaserJet
Enterprise flow MFP M830, HP Color
LaserJet Enterprise M855, dan HP Color
LaserJet Enterprise flow MFP M880**

Panduan Pengguna

Isi

1 Tinjauan aksesoris penuntas	1
HP LaserJet Enterprise M806 dan HP LaserJet Enterprise flow MFP M830	2
Spesifikasi produk HP LaserJet Enterprise M806	2
Spesifikasi teknis	2
Dimensi produk	3
Pemakaian daya, spesifikasi listrik, dan emisi akustik	8
Pemakaian daya	8
Spesifikasi listrik	8
Emisi akustik	8
Rentang lingkungan pengoperasian	9
Spesifikasi produk HP LaserJet Enterprise flow MFP M830	9
Spesifikasi teknis	9
Dimensi produk	10
Pemakaian daya, spesifikasi listrik, dan emisi akustik	13
Pemakaian daya	13
Spesifikasi listrik	13
Emisi akustik	13
Rentang lingkungan pengoperasian	14
Stapler/penumpuk	14
Stapler/penumpuk dengan pelubang kertas	15
Pembuat buklet	16
HP Color LaserJet Enterprise M855 dan HP Color LaserJet Enterprise flow MFP M880	17
Spesifikasi produk HP Color LaserJet Enterprise M855	17
Spesifikasi teknis	17
Dimensi produk	19
Pemakaian daya, spesifikasi listrik, dan emisi akustik	23
Pemakaian daya	23
Spesifikasi listrik	23
Emisi akustik	23
Rentang lingkungan pengoperasian	24
Spesifikasi produk HP Color LaserJet Enterprise flow MFP M880	24
Spesifikasi teknis	24

Dimensi produk	26
Pemakaian daya, spesifikasi listrik, dan emisi akustik	29
Pemakaian daya	29
Spesifikasi listrik	30
Emisi akustik	30
Rentang lingkungan pengoperasian	30
Stapler/penumpuk dan stapler/penumpuk dengan pelubang kertas	31
Pembuat buklet stapler/penumpuk dan pembuat buklet stapler/penumpuk dengan pelubang kertas	31
Spesifikasi aksesoris penuntas	33
Spesifikasi aksesoris	33
Kapasitas nampun-keluaran stapler/penumpuk	38
Kapasitas nampun-keluaran pembuat-buklet	39
2 Instal dan konfigurasi aksesoris penuntas	41
Pasang atau ganti stapler/penumpuk atau stapler/penumpuk dengan aksesoris pelubang kertas untuk HP LaserJet Enterprise M806 dan HP LaserJet Enterprise flow MFP M830	42
Pendahuluan	42
Sebelum memulai	42
Alat bantu yang diperlukan	42
Langkah satu: Mengeluarkan stapler/penumpuk	43
Langkah dua: Buka kemasan aksesoris stapler/penumpuk opsional atau pengganti	44
Langkah tiga: Instal aksesoris stapler/penumpuk opsional atau pengganti	45
Langkah empat: Pengembalian komponen	47
Langkah lima: Mengonfigurasi lokasi pelubang kertas default	47
Langkah enam: Mengonfigurasi lokasi staples default	48
Memasang atau mengganti stapler/penumpuk dengan aksesoris pembuat buklet untuk HP LaserJet Enterprise M806 dan HP LaserJet Enterprise flow MFP M830	49
Pendahuluan	49
Sebelum memulai	49
Alat bantu yang diperlukan	49
Langkah satu: Lepaskan pembuat buklet	49
Langkah dua: Buka kemasan aksesoris pembuat buklet opsional atau pengganti	50
Langkah tiga: Instal aksesoris pembuat buklet opsional atau pengganti	52
Langkah empat: Pengembalian komponen	54
Langkah lima: Konfigurasi pembuat buklet di HP Embedded Web Server (EWS)	54
1: Terhubung dengan EWS	55
2: Fitur Konfigurasi Pemilihan Kertas	55
3: Konfigurasi fitur Sisi untuk pencetakan satu sisi atau rangkap	56
4: Konfigurasi fitur Buklet	57
Langkah enam: Mengonfigurasi lokasi staples default	57

Memasang atau mengganti stapler/penumpuk atau stapler/penumpuk dengan aksesoris pelubang kertas untuk HP Color LaserJet Enterprise M855 dan HP Color LaserJet Enterprise flow MFP M880	59
Pendahuluan	59
Sebelum memulai	59
Alat bantu yang diperlukan	59
Langkah satu: lepaskan stapler/penumpuk	59
Langkah dua: Buka kemasan stapler/penumpuk opsional atau pengganti	61
Langkah tiga: Instal stapler/penumpuk opsional atau pengganti	62
Langkah empat: Pengembalian komponen	64
Langkah lima: Mengonfigurasi lokasi pelubang kertas default	65
Langkah enam: Mengonfigurasi lokasi staples default	65
Pasang atau ganti pembuat buklet atau aksesoris pelubang kertas pembuat buklet untuk HP Color LaserJet Enterprise M855 dan HP Color LaserJet Enterprise flow MFP M880	67
Pendahuluan	67
Sebelum memulai	67
Alat bantu yang diperlukan	67
Langkah satu: Lepaskan pembuat buklet	67
Langkah dua: Buka kemasan aksesoris pembuat buklet opsional atau pengganti	69
Langkah tiga: Instal aksesoris pembuat buklet opsional atau pengganti	70
Langkah empat: Pengembalian komponen	72
Langkah lima: Konfigurasi pembuat buklet dalam Embedded Web Server (EWS)	73
1: Terhubung dengan EWS	73
2: Fitur Konfigurasi Pemilihan Kertas	73
3: Konfigurasi fitur Sisi untuk pencetakan satu sisi atau rangkap	74
4: Konfigurasi fitur Buklet	75
Langkah enam: Mengonfigurasi lokasi pelubang kertas default	75
Langkah tujuh: Mengonfigurasi lokasi staples default	76
Konfigurasi produk untuk Mode Mailbox atau Mode Penumpuk	77
Langkah satu: Akses HP Embedded Web Server (EWS)	77
Langkah dua: Konfigurasi Mode Mailbox atau Mode Penumpuk dari Embedded Web Server (EWS)	78
Langkah tiga: Konfigurasi pengaturan Stapler/Penumpuk	80
Langkah empat: Konfigurasi pengaturan Staples/Susun	81
Langkah lima: Konfigurasi fungsi Pelubang Kertas	82
Langkah enam: Konfigurasi Nampun Keluaran	83
Konfigurasi driver printer HP untuk Windows® 7, 8, 8.1, dan OS X untuk Mode Mailbox atau Mode Penumpuk	85
Windows® 7	85
Windows® 8.0 dan 8.1	85
OS X	85

3 Ukuran dan jenis kertas yang didukung untuk aksesori penuntas	87
HP LaserJet Enterprise M806 dan HP LaserJet Enterprise flow MFP M830	88
HP Color LaserJet Enterprise M855 dan HP Color LaserJet Enterprise flow MFP M880	94
Pemuatan kertas dan orientasi	100
Pendahuluan	100
Pencetakan menghadap ke atas dan menghadap ke bawah	100
Orientasi kertas Baki 1	102
Orientasi kertas Baki 2, 3, 4, dan 5	104
Orientasi kertas baki 3x500 lembar	105
4 Cara menggunakan pelubang kertas (aksesori penuntas opsional)	109
Pendahuluan	110
Opsi keluaran perangkat	111
Pendahuluan	111
Opsi keluaran pelubang kertas saja	112
Pelubang kertas 2	112
Pelubang kertas 3	113
Pelubang kertas 4	114
Opsi pelubang kertas dan keluaran staples	115
2 lubang kertas dan 1 staples	115
2 lubang kertas dan 2 staples	117
3 lubang kertas dan 1 staples	118
3 lubang kertas dan 2 staples	119
4 lubang kertas dan 1 staples	120
4 lubang kertas dan 2 staples	121
Melubangi kertas saat menyalin dari aksesori opsional pengumpan dokumen otomatis (Automatic Document Feeder/ADF)	123
Melubangi kertas saat mencetak dari aplikasi Windows® (aksesori opsional) yang menggunakan driver cetak HP UPD atau driver cetak khusus produk HP PCL 6	124
Melubangi kertas saat mencetak dari aplikasi OS X (aksesori opsional) menggunakan driver cetak HP	125
5 Cara menggunakan fitur staples/susun (aksesori penuntas opsional)	127
Pendahuluan	128
Opsi keluaran perangkat	129
Pendahuluan	129
Opsi keluaran staples saja	130
1 Staples	130
2 Staples	132
Opsi keluaran staples dan pelubang kertas	134
1 staples dan 2 lubang kertas	134
1 staples dan 3 lubang kertas	135

1 staples dan 4 lubang kertas	136
2 Staples dan 2 lubang kertas	137
2 Staples dan 3 lubang kertas	139
2 Staples dan 4 lubang kertas	140
Staples/susun ketika menyalin dari aksesoris opsional pengumpan dokumen otomatis (ADF)	142
Staples/susun saat mencetak dari aplikasi Windows® (aksesoris opsional) yang menggunakan driver cetak HP UPD atau driver cetak khusus produk HP PCL 6	143
Staple/susun saat mencetak dari aplikasi OS X menggunakan driver cetak HP	144

6 Cara mencetak buklet (aksesoris penuntas opsional) 145

Pendahuluan	146
Buat dan gunakan pintasan pencetakan buklet	147
Buat pintasan pencetakan buklet dalam aplikasi Windows® yang menggunakan driver cetak HP UPD atau driver cetak khusus produk HP PCL 6	147
Buat pintasan pengaturan awal pencetakan buklet dalam aplikasi OS X menggunakan driver cetak HP	147
Buat pintasan Pengaturan Cepat dari HP Embedded Web Server (EWS)	148
Terhubung ke Embedded Web Server (EWS)	148
Konfigurasi pintasan Pengaturan Cepat	149
Langkah satu: Atur lokasi tombol untuk Pengaturan Cepat dan opsi untuk interaksi pengguna di panel kontrol	149
Langkah dua: Atur Pemilihan Kertas	149
Cetak buklet dari komputer dengan menggunakan driver cetak HP UPD atau driver cetak khusus produk HP PCL 6 untuk Windows® dan driver cetak HP untuk Mac	150
Windows®	150
OS X	150
Buat buklet dalam Microsoft® Publisher (Windows®)	152
Buat buklet dalam Microsoft® Publisher 2003	152
Buat buklet dalam Microsoft® Publisher 2010 atau 2013	152
Buat buklet dalam Adobe® Reader XI (Windows®)	154
Buat buklet ketika menyalin dari aksesoris opsional Pengumpan Dokumen Otomatis (ADF)	155

1 Tinjauan aksesoris penuntas

- [HP LaserJet Enterprise M806 dan HP LaserJet Enterprise flow MFP M830](#)
- [HP Color LaserJet Enterprise M855 dan HP Color LaserJet Enterprise flow MFP M880](#)
- [Spesifikasi aksesoris penuntas](#)

HP LaserJet Enterprise M806 dan HP LaserJet Enterprise flow MFP M830

Tabel berikut mencantumkan aksesoris penuntas yang tersedia untuk produk HP LaserJet Enterprise M806 dan HP LaserJet Enterprise flow MFP M830.

Item	Keterangan	Nomor komponen
Stapler/Penumpuk HP LaserJet	Aksesori penuntas stapler/penumpuk	CZ994A
Stapler/Penumpuk HP LaserJet dengan pelubang kertas 2/3	Stapler/penumpuk dengan aksesoris penuntas pelubang kertas untuk negara/kawasan yang menggunakan ukuran imperial	CZ995A
Stapler/Penumpuk HP LaserJet dengan pelubang kertas 2/4	Stapler/penumpuk dengan aksesoris penuntas pelubang kertas untuk negara/kawasan yang menggunakan ukuran metrik	CZ996A
HP LaserJet Pembuat Buklet/Finisher	Aksesori penuntas pembuat buklet	CZ285A

Spesifikasi produk HP LaserJet Enterprise M806

- [Spesifikasi teknis](#)
- [Dimensi produk](#)
- [Pemakaian daya, spesifikasi listrik, dan emisi akustik](#)
- [Rentang lingkungan pengoperasian](#)

Spesifikasi teknis

Nama model		M806dn	M806x+
Nomor produk		CZ244A	CZ245A
Penanganan kertas	Baki 1 (kapasitas 100 lembar)	✓	✓
	Baki 2 dan Baki 3 (masing-masing berkapasitas 500 lembar)	✓	✓
	Baki 4 dan Baki 5 (digabung berkapasitas 3.500 lembar)		✓
	Pencetakan dupleks otomatis	✓	✓
	nampan keluaran 500-lembar	✓	✓
Konektivitas	Koneksi LAN Ethernet 10/100/1000 dengan IPv4 dan IPv6	✓	✓
	Port USB akses mudah untuk pencetakan tanpa komputer dan untuk upgrade firmware	✓	✓
	Aksesori langsung nirkabel untuk pencetakan "sentuh" dari perangkat mobile (opsional di beberapa printer)		✓
Penyimpanan	Hard Disk Aman Berperforma Tinggi HP		✓
Masukan dan layar panel kontrol	Panel kontrol layar sentuh	✓	✓

Nama model		M806dn	M806x+
Nomor produk		CZ244A	CZ245A
Cetak	Mencetak hingga 56 halaman per menit (ppm) pada kertas berukuran A4 dan 55 ppm pada kertas berukuran Letter	✓	✓
	Pencetakan USB akses mudah (tidak diperlukan komputer)	✓	✓
	Aksesori langsung nirkabel untuk pencetakan “sentuh” dari perangkat mobile (opsional di beberapa printer)		✓

Dimensi produk

Tabel 1-1 Dimensi produk dengan semua pintu ditutup dan dengan kartrid toner

Produk	Tinggi	Tebal	Lebar	Berat
M806dn	596,9 mm	660,4 mm	749,3 mm	76,1 kg
M806x+	1003,3 mm	723,9 mm	749,3 mm	108,4 kg

Gambar 1-1 M806dn dimensi dengan semua pintu dan baki tertutup

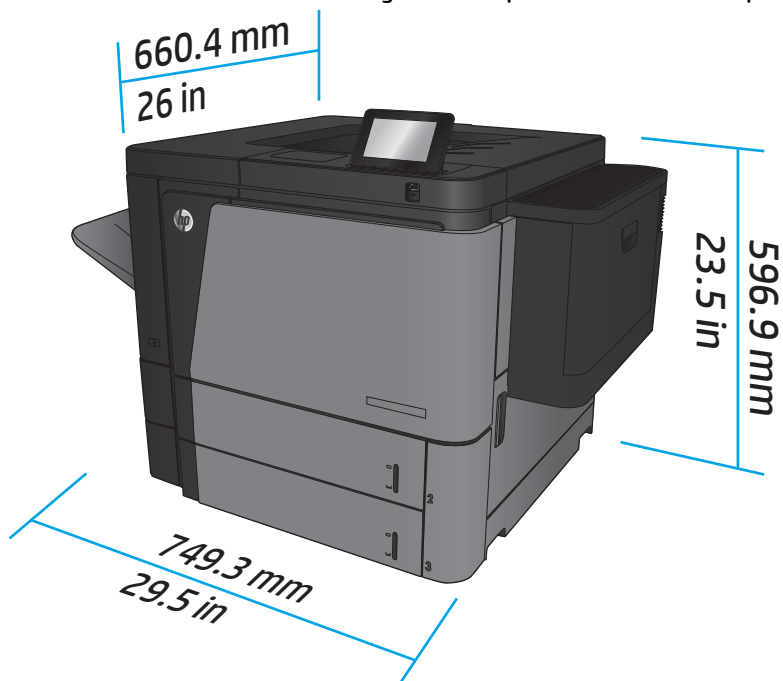

Gambar 1-2 M806x+ dimensi dengan semua pintu dan baki tertutup

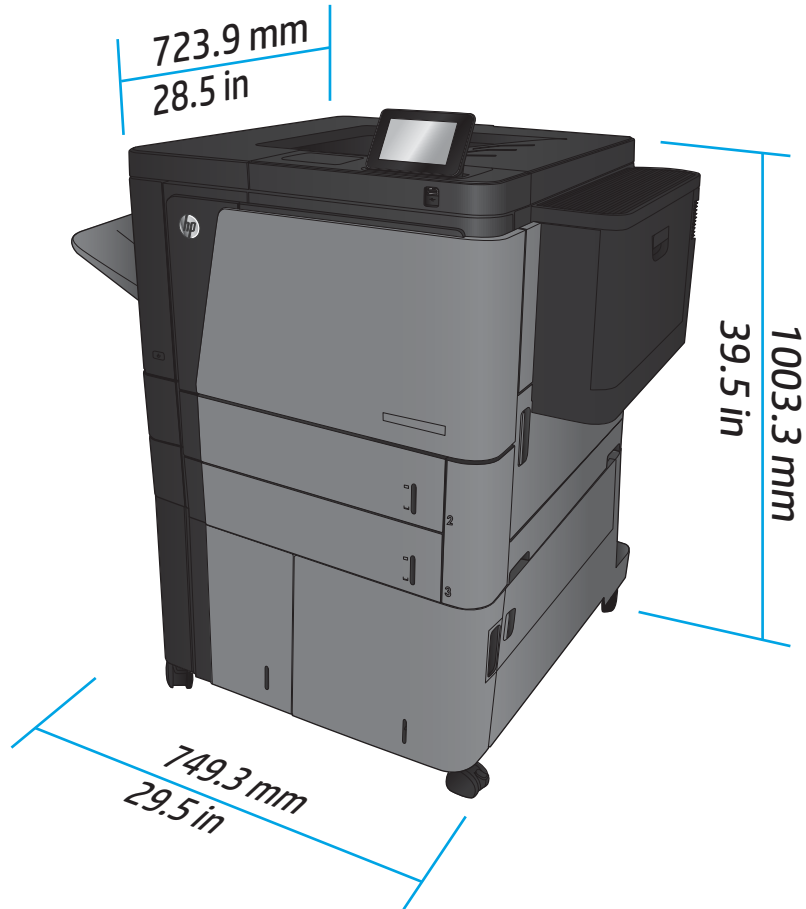

Tabel 1-2 Persyaratan ruang dengan semua pintu dan baki terbuka penuh

Produk	Tinggi	Tebal	Lebar
M806dn	660,4 mm	1371,6 mm	1714,5 mm
M806x+	1066,8 mm	1371,6 mm	1714,5 mm

Gambar 1-3 Persyaratan ruang M806dn dengan semua pintu dan baki terbuka penuh

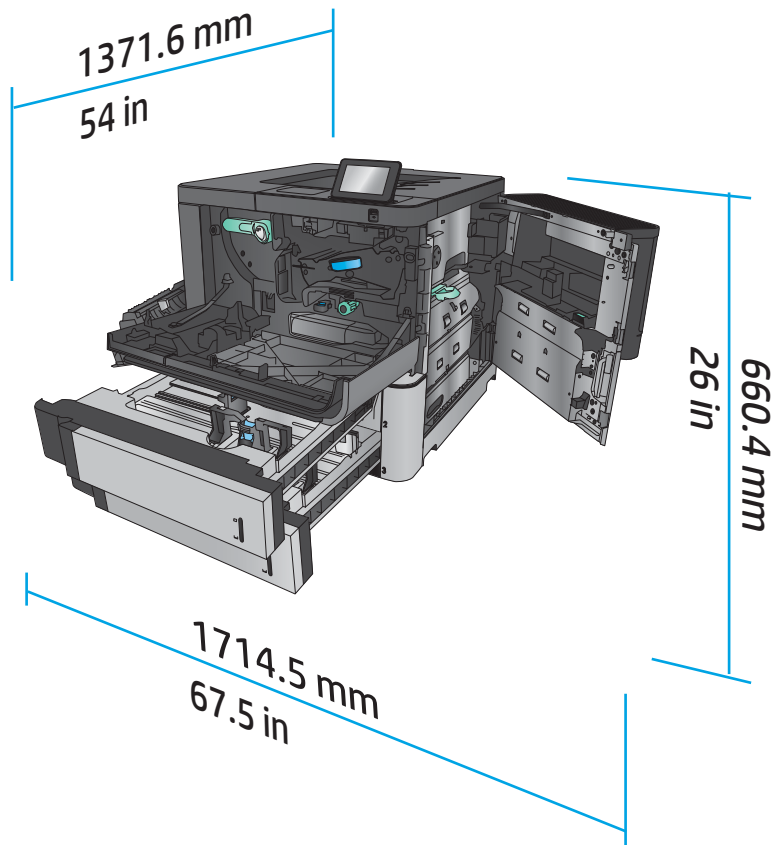

Gambar 1-4 Persyaratan ruang M806x+ dengan semua pintu dan baki terbuka penuh

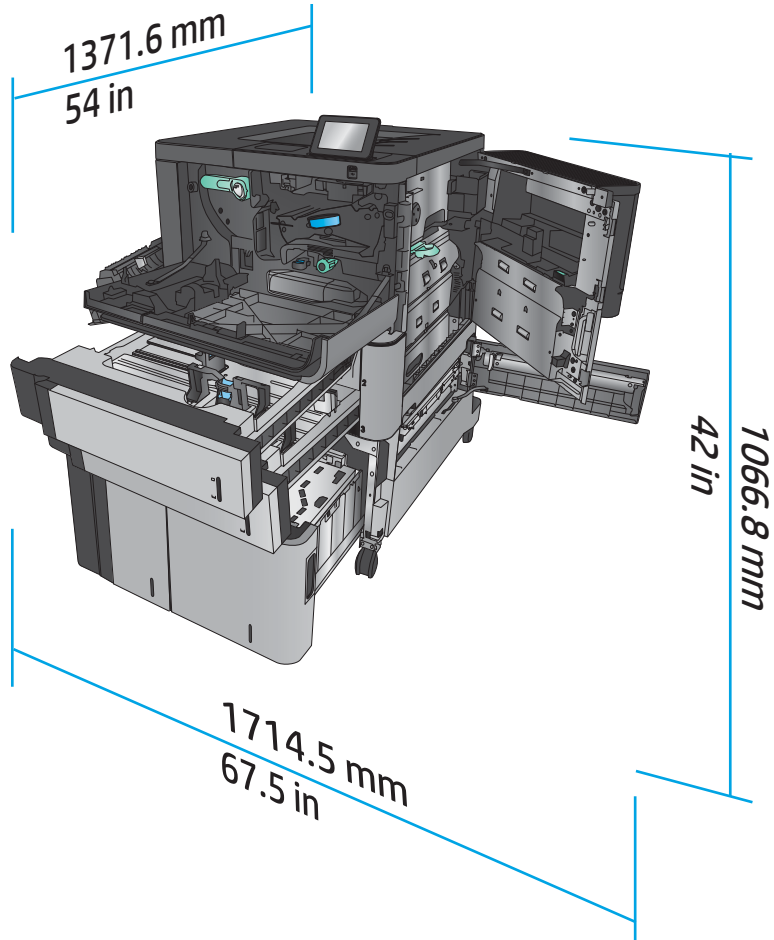

Tabel 1-3 Dimensi fisik aksesoris dengan semua pintu ditutup

Produk	Tinggi	Tebal	Lebar	Berat
Stapler/penumpuk	1092,2 mm	685,8 mm	863,6 mm	68 kg
Stapler/penumpuk dengan pelubang kertas	1092,2 mm	685,8 mm	863,6 mm	73 kg
Pembuat buklet	1092,2 mm	685,8 mm	863,6 mm	87 kg

Gambar 1-5 Dimensi fisik aksesori dengan semua pintu dan baki tertutup

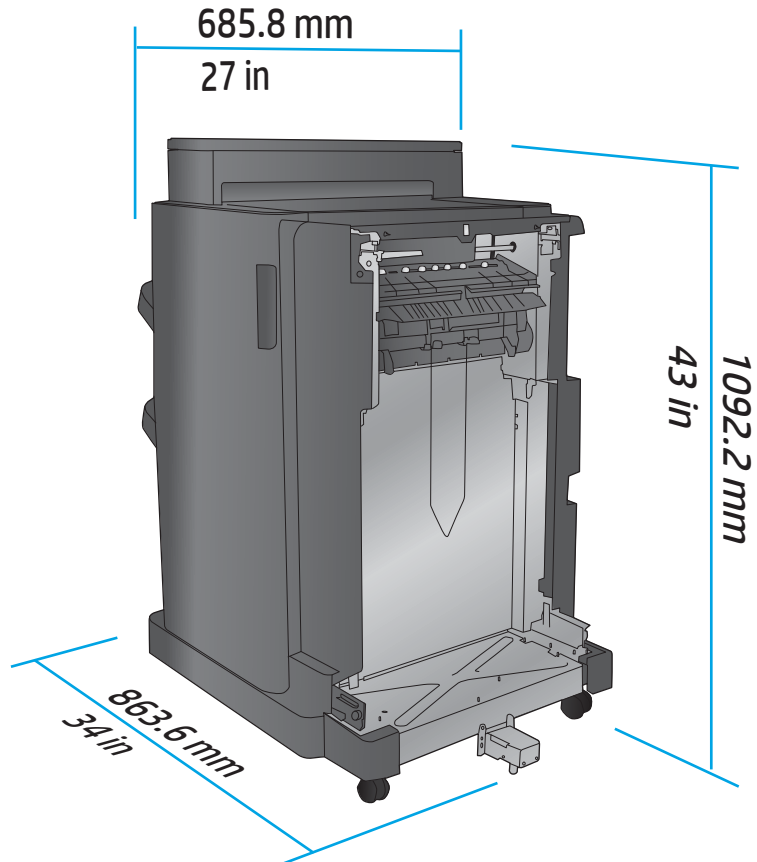

Tabel 1-4 Persyaratan ruang untuk produk dan aksesori yang terpasang dengan semua pintu dan baki terbuka penuh

Produk	Tinggi	Tebal	Lebar
M806x+ dengan aksesori	1181,1 mm	1371,6 mm	2540 mm

Gambar 1-6 Persyaratan ruang untuk M806x+ dan aksesori yang terpasang dengan pelubang kertas dengan semua pintu, baki, dan pengumpan dokumen terbuka sepenuhnya

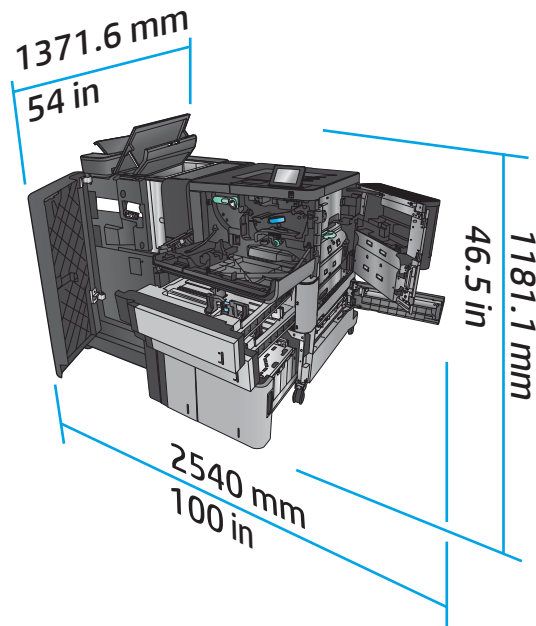

Pemakaian daya, spesifikasi listrik, dan emisi akustik

Pemakaian daya

Seri Produk ⁴	Pemakaian daya (rata-rata, dalam watt) ^{1, 2, 3}				
	Pencetakan	Siap	Tidur	Penyalaaan/ Pematian Otomatis	Mati
HP LaserJet Enterprise M806dn	1000 W	38 W	6,5 W	2,2 W	0,3 W
HP LaserJet Enterprise M806x+					

¹ Nilai dapat berubah sewaktu-waktu.

² Daya yang dilaporkan adalah nilai tertinggi yang diukur untuk semua model produk, menggunakan tegangan standar.

³ Waktu default dari mode Siap ke Tidur = 15 menit

⁴ Kecepatan adalah 56 ppm untuk ukuran A4 dan 55 ppm untuk ukuran Letter.

Spesifikasi listrik

Tegangan masukan 110-volt: 100-127 VAC (+/- 10%), 50/60 Hz (+/- 3 Hz), 11 A

Tegangan masukan 220-volt: 220-240 VAC (+/- 10%), 50/60 Hz (+/- 3 Hz), 5,5 A

⚠ PERHATIAN: Persyaratan daya sesuai ketentuan negara/kawasan tempat produk dibeli. Jangan ubah tegangan pengoperasian. Ini dapat merusak printer dan membatalkan garansi printer.

Emisi akustik

HP LaserJet Enterprise M806¹

Tingkat daya suara	Berdasarkan ISO 9296
Pencetakan (56 ppm)	$L_{WAd} = 7,2$ Bel (A) [72 dB(A)]
Siap	$L_{WAd} = 5,4$ Bel (A) [54 dB(A)]
Level tekanan suara - Posisi orang di sekitarnya	Berdasarkan ISO 9296
Pencetakan (56 ppm)	$L_{pAm} = 55$ dB(A)
Siap	$L_{pAm} = 37$ dB(A)

¹ Nilai akustik dapat berubah sewaktu-waktu. Konfigurasi yang diuji: HP LaserJet Enterprise M806x+, mencetak pada kertas berukuran A4 dengan kecepatan 56 ppm dalam mode simpleks.

Rentang lingkungan pengoperasian

Tabel 1-5 Rentang lingkungan pengoperasian

Lingkungan	Dianjurkan	Diperbolehkan
Suhu	17° hingga 25°C	15° hingga 35°C
Kelembaban relatif	Kelembaban relatif (RH) 30% hingga 70%	10% hingga 80% RH
Ketinggian	Tidak berlaku	0 hingga 3048 m

Spesifikasi produk HP LaserJet Enterprise flow MFP M830

- [Spesifikasi teknis](#)
- [Dimensi produk](#)
- [Pemakaian daya, spesifikasi listrik, dan emisi akustik](#)
- [Rentang lingkungan pengoperasian](#)

Spesifikasi teknis

		M830z dengan aksesoris Stapler/ Penumpuk	M830z dengan Stapler/Penumpuk dengan aksesoris pelubang kertas	M830z dengan aksesoris pembuat Buklet
Penanganan kertas	Baki 1 (kapasitas 100 lembar)	✓	✓	✓
	Baki 2 dan Baki 3 (masing-masing berkapasitas 500 lembar)	✓	✓	✓
	Baki 4 dan Baki 5 (digabung berkapasitas 3.500 lembar)	✓	✓	✓
	Stapler/penumpuk 2 nampan	✓		
	Stapler/penumpuk 2 nampan dengan pelubang kertas		✓	
	Pembuat buklet			✓
	Pencetakan dupleks otomatis	✓	✓	✓

		M830z dengan aksesori Stapler/ Penumpuk	M830z dengan Stapler/Penumpuk dengan aksesori pelubang kertas	M830z dengan aksesori pembuat Buklet
Konektivitas	Koneksi LAN Ethernet 10/100/1000 dengan IPv4 dan IPv6	✓	✓	✓
	Port USB mudah diakses, untuk pencetakan dan pemindaian tanpa komputer, serta untuk upgrade firmware	✓	✓	✓
	Aksesori langsung nirkabel untuk pencetakan "sentuh" dari perangkat mobile (opsional di beberapa printer)	✓	✓	✓
Penyimpanan	Hard Disk Aman Berperforma Tinggi HP	✓	✓	✓
Masukan dan layar panel kontrol	Panel kontrol layar sentuh	✓	✓	✓
	Keyboard fleksibel	✓	✓	✓
Cetak	Mencetak hingga 56 halaman per menit (ppm) pada kertas berukuran A4 dan 55 ppm pada kertas berukuran Letter	✓	✓	✓
	Pencetakan USB akses mudah (tidak diperlukan komputer)	✓	✓	✓
	Aksesori langsung nirkabel untuk pencetakan "sentuh" dari perangkat mobile (opsional di beberapa printer)	✓	✓	✓
Faks		✓	✓	✓
Salin dan Pindai	Menyalin dan memindai 56 ppm di kertas berukuran A4 dan 55 ppm di kertas berukuran Letter	✓	✓	✓
	Penyalinan dan pemindaian USB akses mudah (tidak diperlukan komputer)	✓	✓	✓
	Pengumpulan dokumen 200 halaman dengan penyalinan dan pemindaian dupleks elektronik dan deteksi multi-pilihan	✓	✓	✓
Pengiriman Digital	Pilihan Kirim ke Email , Simpan ke USB , Simpan ke Folder Jaringan , dan Simpan ke SharePoint®	✓	✓	✓

Dimensi produk

Tabel 1-6 Dimensi produk dengan semua pintu ditutup dan dengan kartrid toner

Produk	Tinggi	Tebal	Lebar	Berat
M830z	1206,5 mm	762 mm	863,6 mm	136 kg

Gambar 1-7 Dimensi produk dengan semua pintu, baki, dan pengumpan dokumen tertutup

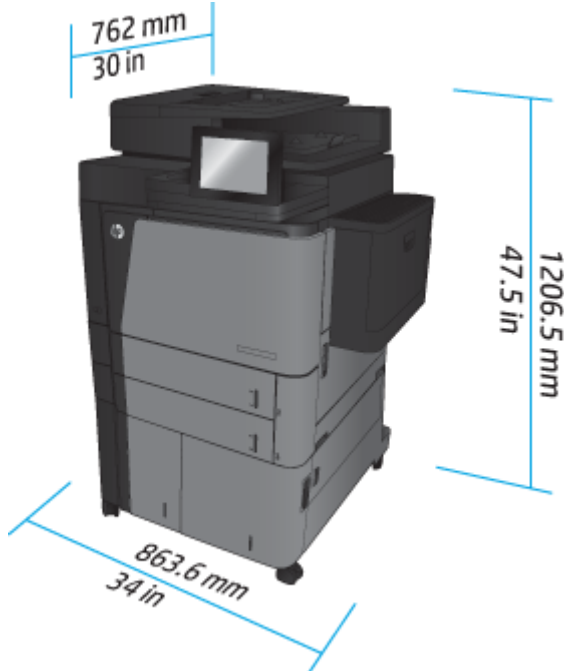

Tabel 1-7 Persyaratan ruang dengan semua pintu, baki, dan pengumpan dokumen terbuka sepenuhnya

Produk	Tinggi	Tebal	Lebar
M830z	1676,4 mm	1371,6 mm	1524 mm

Gambar 1-8 Persyaratan ruang dengan semua pintu, baki, dan pengumpan dokumen terbuka sepenuhnya

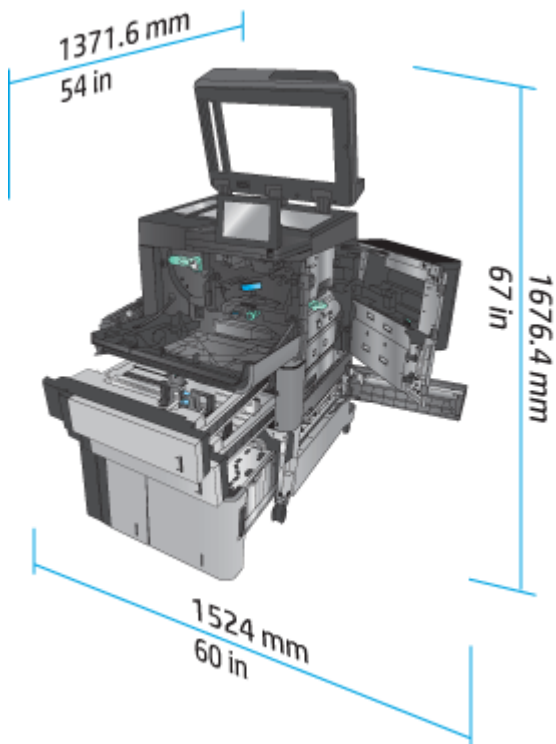

Tabel 1-8 Dimensi fisik aksesoris dengan semua pintu dan baki tertutup

Produk	Tinggi	Tebal	Lebar	Berat
Stapler/penumpuk	1092,2 mm	685,8 mm	863,6 mm	68 kg
Stapler/penumpuk dengan pelubang kertas	1092,2 mm	685,8 mm	863,6 mm	73 kg
Pembuat buklet	1092,2 mm	685,8 mm	863,6 mm	87 kg

Gambar 1-9 Dimensi fisik aksesoris dengan semua pintu dan baki tertutup

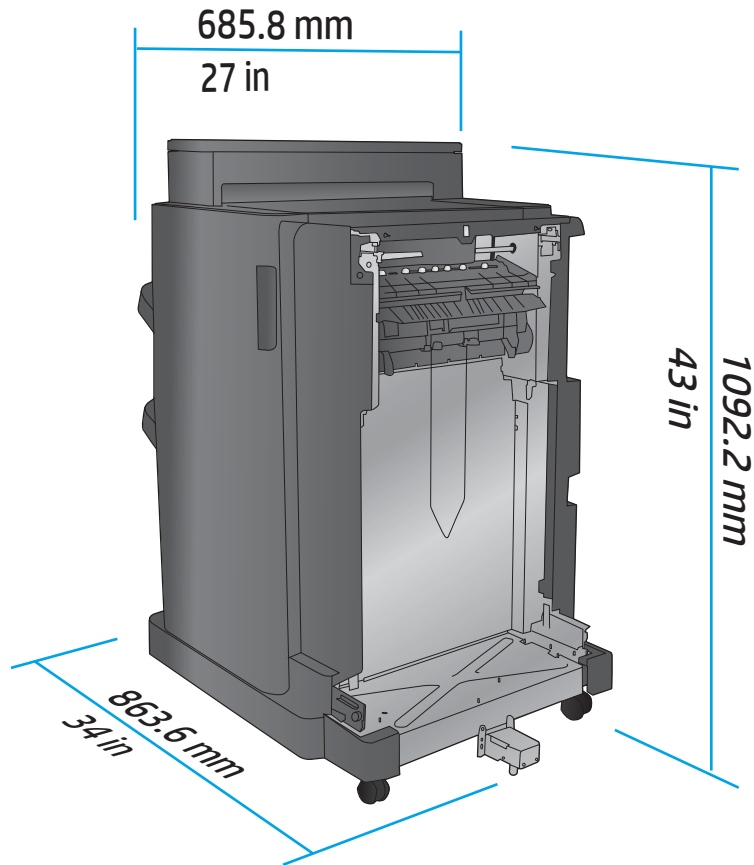

Tabel 1-9 Persyaratan ruang untuk produk dan aksesoris yang terpasang dengan semua pintu, baki, dan pengumpan dokumen terbuka sepenuhnya

Produk	Tinggi	Tebal	Lebar
M830z	1676,4 mm	1371,6 mm	2540 mm

Gambar 1-10 Persyaratan ruang untuk produk dan aksesorinya yang terpasang dengan semua pintu, baki, dan pengumpulan dokumen terbuka sepenuhnya

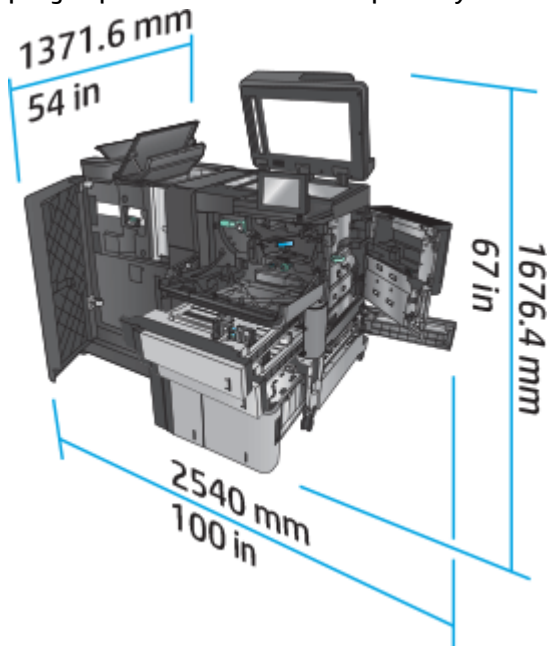

Pemakaian daya, spesifikasi listrik, dan emisi akustik

Pemakaian daya

Pemakaian daya (rata-rata, dalam watt) ^{1,2,3}					
Seri Produk ⁴	Pencetakan	Siap	Tidur	Penyalan/ Pematian Otomatis	Mati
HP LaserJet Enterprise MFP M830z	1030 W	60 W	6,0 W	2,5 W	0,3 W

¹ Nilai dapat berubah sewaktu-waktu.

² Daya yang dilaporkan adalah nilai tertinggi yang diukur untuk semua model produk, menggunakan tegangan standar.

³ Waktu default dari mode Siap ke Tidur = 10 menit

⁴ Kecepatan adalah 56 ppm untuk ukuran A4 dan 55 ppm untuk ukuran Letter.

Spesifikasi listrik

Tegangan masukan 110-volt: 100-127 VAC (+/- 10%), 50/60 Hz (+/- 3 Hz), 11 A

Tegangan masukan 220-volt: 220-240 VAC (+/- 10%), 50/60 Hz (+/- 3 Hz), 5,5 A

⚠ PERHATIAN: Persyaratan daya sesuai ketentuan negara/kawasan tempat produk dibeli. Jangan ubah tegangan pengoperasian. Ini dapat merusak printer dan membatalkan garansi printer.

Emisi akustik

HP LaserJet Enterprise MFP M830¹

Tingkat daya suara	Berdasarkan ISO 9296
Pencetakan (56 ppm)	$L_{WAd} = 7,5$ Bel (A) [75 dB(A)]
Penyalinan (56 ppm)	$L_{WAd} = 7,6$ Bel (A) [76 dB(A)]
Siap	$L_{WAd} = 5,3$ Bel (A) [53 dB(A)]
Level tekanan suara - Posisi orang di sekitarnya	Berdasarkan ISO 9296
Pencetakan/penyalinan (56 ppm)	$L_{pAm} = 58$ dB(A)
Siap	$L_{pAm} = 37$ dB(A)

¹ Nilai akustik dapat berubah sewaktu-waktu. Konfigurasi yang diuji: HP LaserJet Enterprise MFP M830z dengan aksesoris stapler/penumpuk/pelubang kertas, mencetak pada kertas berukuran A4 dengan kecepatan 56 ppm dalam mode simpleks.

Rentang lingkungan pengoperasian

Tabel 1-10 Rentang lingkungan pengoperasian

Lingkungan	Dianjurkan	Diperbolehkan
Suhu	17° hingga 25°C	15° hingga 35°C
Kelembaban relatif	Kelembaban relatif (RH) 30% hingga 70%	10% hingga 80% RH
Ketinggian	Tidak berlaku	0 hingga 3048 m

Stapler/penumpuk

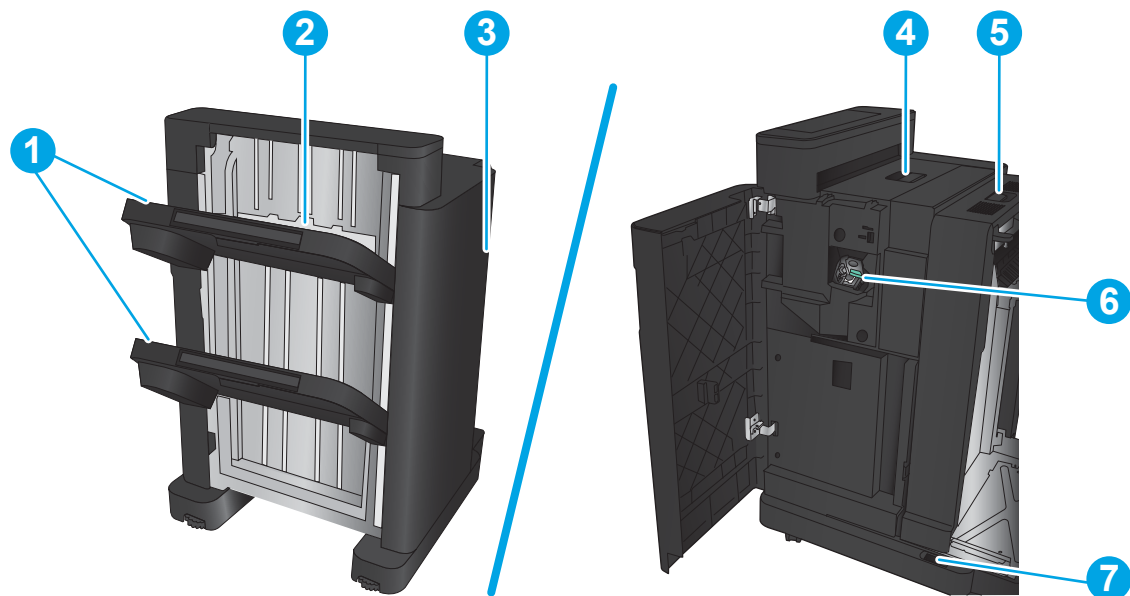

1	Nampan keluaran stapler/penumpuk
2	Slot keluaran stapler/penumpuk
3	Pintu depan
4	Penutup atas

- 5 Kait pelepas atas
- 6 Stapler 1
- 7 Kait pelepas bawah

Stapler/penumpuk dengan pelubang kertas

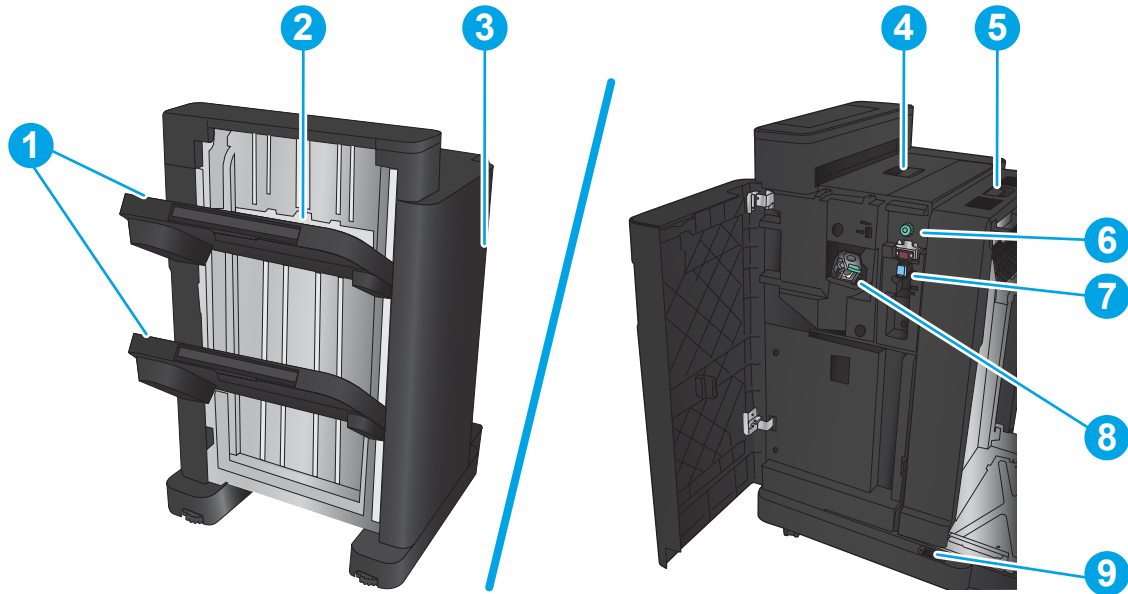

- 1 Nampan keluaran stapler/penumpuk
- 2 Slot keluaran stapler/penumpuk
- 3 Pintu depan
- 4 Penutup atas
- 5 Kait pelepas atas
- 6 Pelubang kertas
- 7 Kolektor potongan kertas
- 8 Stapler 1
- 9 Kait pelepas bawah

Pembuat buklet

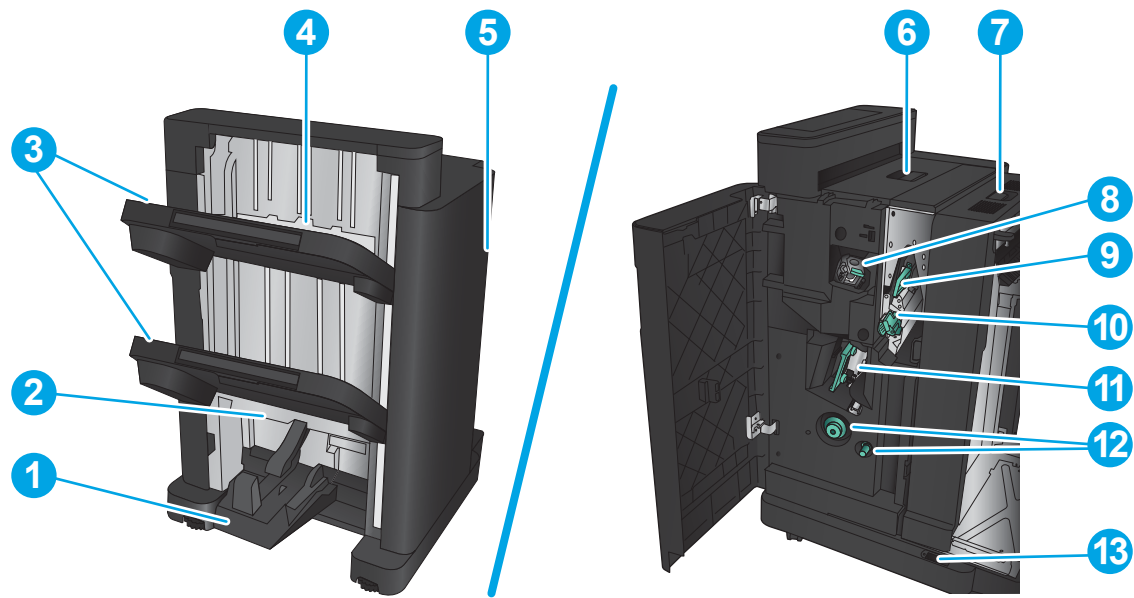

- | | |
|----|---|
| 1 | Nampan keluaran buklet |
| 2 | Slot keluaran buklet |
| 3 | Nampan keluaran stapler/penumpuk |
| 4 | Slot keluaran stapler/penumpuk |
| 5 | Pintu depan |
| 6 | Penutup atas |
| 7 | Kait pelepas atas |
| 8 | Stapler 1 |
| 9 | Panduan pengiriman kertas atas |
| 10 | Panduan pengiriman kertas bawah |
| 11 | Wadah jahitan sadel, akses ke stapler 2 dan stapler 3 |
| 12 | Kenop pengangkat kertas untuk membebaskan kemacetan |
| 13 | Kait pelepas bawah |

HP Color LaserJet Enterprise M855 dan HP Color LaserJet Enterprise flow MFP M880

Aksesori penuntas ini tersedia sebagai aksesori untuk produk ini.

- [Spesifikasi produk HP Color LaserJet Enterprise M855](#)
- [Spesifikasi produk HP Color LaserJet Enterprise flow MFP M880](#)
- [Stapler/penumpuk dan stapler/penumpuk dengan pelubang kertas](#)
- [Pembuat buklet stapler/penumpuk dan pembuat buklet stapler/penumpuk dengan pelubang kertas](#)

Tabel berikut mencantumkan aksesori penuntas yang tersedia untuk produk HP Color LaserJet Enterprise M855 dan HP Color LaserJet Enterprise flow MFP M880.

Item	Keterangan	Nomor komponen
Stapler/Penumpuk HP LaserJet	Aksesori penuntas stapler/penumpuk	A2W80A
Stapler/Penumpuk HP LaserJet dengan pelubang kertas 2/4	Stapler/penumpuk dengan aksesori penuntas pelubang kertas	A2W82A
HP LaserJet Pembuat Buklet/Finisher	Aksesori penuntas pembuat buklet	A2W83A
Pembuat Buklet/Penuntas HP LaserJet dengan pelubang kertas 2/3	Pembuat buklet dengan aksesori penuntas pelubang kertas untuk negara/kawasan yang menggunakan ukuran imperial	A2W84A
Pembuat Buklet/Penuntas HP LaserJet dengan pelubang kertas 2/4	Pembuat buklet dengan aksesori penuntas pelubang kertas untuk negara/kawasan yang menggunakan ukuran metrik	CZ999A

Spesifikasi produk HP Color LaserJet Enterprise M855

- [Spesifikasi teknis](#)
- [Dimensi produk](#)
- [Pemakaian daya, spesifikasi listrik, dan emisi akustik](#)
- [Rentang lingkungan pengoperasian](#)

Spesifikasi teknis

Nama model		M855dn	M855xh	M855x+	M855x+
Nomor produk		A2W77A	A2W78A	A2W79A	D7P73A
Penanganan kertas	Baki 1 (kapasitas 100 lembar)	✓	✓	✓	✓
	Baki 2 (kapasitas 500 lembar)	✓	✓	✓	✓

Nama model	M855dn	M855xh	M855x+	M855x+
Nomor produk	A2W77A	A2W78A	A2W79A	D7P73A
Pengumpulan kertas 3x500 lembar CATATAN: Opsional untuk model M855dn. Jika aksesori masukan ini dipasang, maka aksesori penuntas opsional apa pun juga akan dapat dipasang dengan model M855dn.		✓		
Baki masukan berkapasitas besar 3.500 lembar CATATAN: Opsional untuk model M855dn. Jika aksesori masukan ini dipasang, maka aksesori penuntas opsional apa pun juga akan dapat dipasang dengan model M855dn.			✓	✓
Pencetakan dupleks otomatis	✓	✓	✓	✓
Pengumpulan 1x500 lembar opsional dengan kabinet. Tersedia di Negara/ Kawasan Eropa, Timur Tengah, Afrika, dan Asia Pasifik CATATAN: Jika aksesori masukan ini dipasang, maka aksesori penuntas opsional apa pun juga akan dapat dipasang dengan model M855dn.	✓			
Aksesori penuntas stapler/penumpuk opsional		✓	✓	✓
Aksesori penuntas stapler/penumpuk opsional dengan pelubang kertas 2/4 Tersedia di Negara/Kawasan Eropa, Timur Tengah, Afrika, dan Asia Pasifik		✓	✓	✓
Aksesori penuntas pembuat buklet opsional Tersedia di Negara/Kawasan Eropa, Timur Tengah, Afrika, dan Asia Pasifik		✓	✓	✓
Aksesori penuntas pembuat buklet opsional dengan pelubang kertas 2/3 Tersedia di Amerika Utara dan Amerika Latin		✓	✓	✓
Aksesori penuntas pembuat buklet opsional dengan pelubang kertas 2/4 Tersedia di Negara/Kawasan Eropa, Timur Tengah, Afrika, dan Asia Pasifik		✓	✓	✓
Konektivitas				
Koneksi LAN Ethernet 10/100/1000 dengan IPv4 dan IPv6	✓	✓	✓	✓
Port USB akses mudah untuk pencetakan tanpa komputer dan untuk upgrade firmware	✓	✓	✓	✓

Nama model		M855dn	M855xh	M855x+	M855x+
Nomor produk		A2W77A	A2W78A	A2W79A	D7P73A
	Aksesori NFC (near-field communication) dan Langsung Nirkabel HP untuk pencetakan dari perangkat bergerak				✓
	Aksesori NFC dan Langsung Nirkabel HP opsional untuk pencetakan dari perangkat bergerak	✓	✓	✓	
Penyimpanan	Hard Disk Aman Berperforma Tinggi HP		✓	✓	✓
Masukan dan layar panel kontrol	Panel kontrol layar sentuh	✓	✓	✓	✓
Cetak	Mencetak 46 halaman per menit (ppm) di kertas berukuran A4 dan 45 ppm di kertas berukuran Letter	✓	✓	✓	✓
	Pencetakan USB akses mudah (tidak diperlukan komputer)	✓	✓	✓	✓

Dimensi produk

Tabel 1-11 Dimensi produk dengan semua pintu ditutup dan dengan kartrid toner dan drum pencitraan

Produk	Tinggi	Tebal	Lebar	Berat
M855dn	1003,3 mm	736,6 mm	723,9 mm	85,2 kg
M855xh	1003,3 mm	736,6 mm	723,9 mm	121,3 kg
M855x+	1003,3 mm	736,6 mm	723,9 mm	124,2 kg

Gambar 1-11 Dimensi produk dengan semua pintu dan baki tertutup

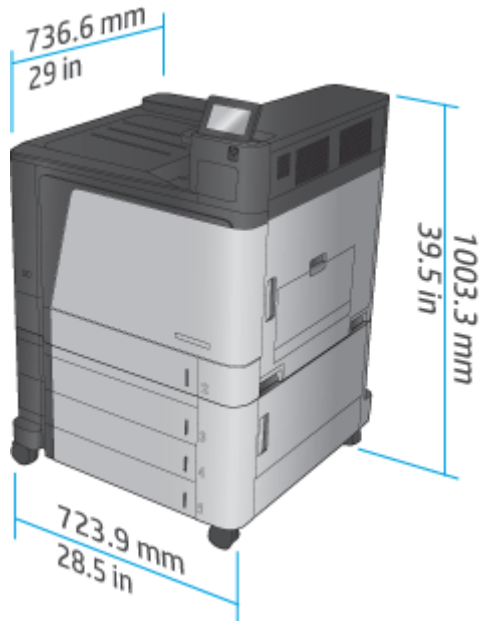

Tabel 1-12 Persyaratan ruang dengan semua pintu dan baki terbuka penuh

Produk	Tinggi	Tebal	Lebar
M855dn	1003,3 mm	1498,6 mm	1244,6 mm
M855xh	1003,3 mm	1498,6 mm	1244,6 mm
M855x+	1003,3 mm	1498,6 mm	1244,6 mm

Gambar 1-12 Persyaratan ruang dengan semua pintu dan baki terbuka penuh

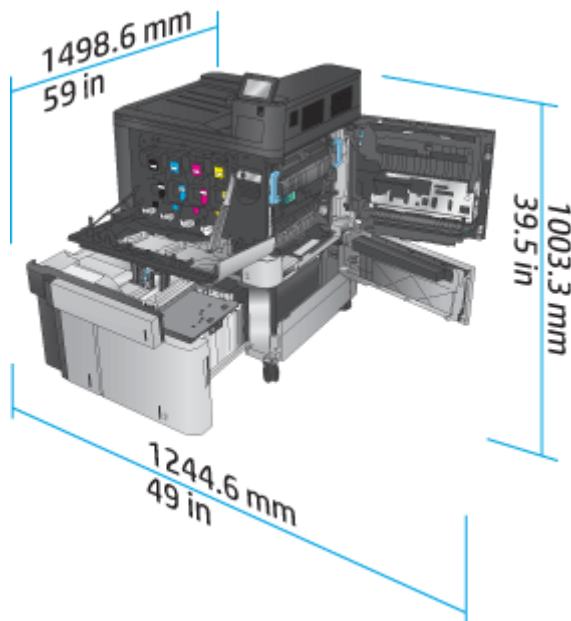

Tabel 1-13 Dimensi fisik aksesori dengan semua pintu ditutup

Produk	Tinggi	Tebal	Lebar	Berat
Pengumpan 3x500 lembar	387 mm	699 mm	711 mm	36,1 kg
Baki masukan berkapasitas besar 3.500 lembar	387 mm	699 mm	711 mm	39 kg
Pengumpan 1x500 lembar (tersedia di Eropa, Timur Tengah, dan Afrika)	387 mm	699 mm	711 mm	25,1 kg
Stapler/penumpuk	1003,3 mm	736,6 mm	571,9 mm	60 kg
Stapler/penumpuk dengan pelubang kertas	1003,3 mm	736,6 mm	723,9 mm	32 kg
Pembuat buklet	1003,3 mm	736,6 mm	571,9 mm	60 kg
Pembuat buklet dengan pelubang kertas	1003,3 mm	736,6 mm	723,9 mm	32 kg

Gambar 1-13 Dimensi fisik aksesori penuntas dengan semua pintu dan baki tertutup

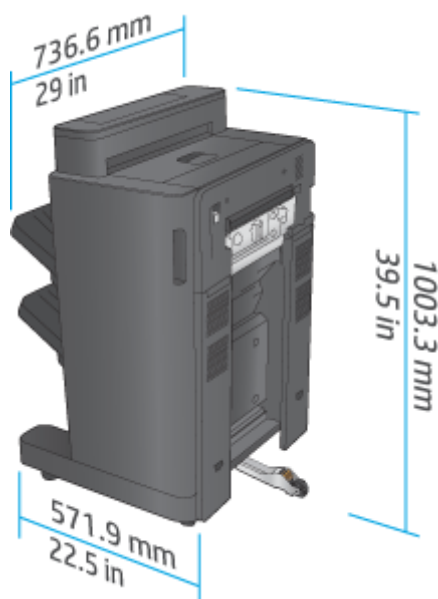

Gambar 1-14 Aksesori penuntas dengan dimensi fisik pelubang kertas dengan semua pintu dan baki tertutup

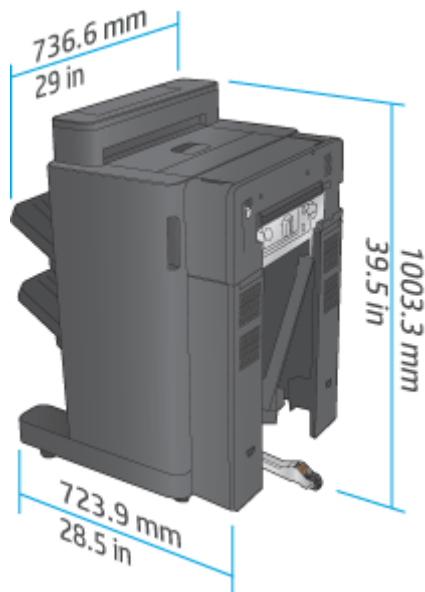

Tabel 1-14 Persyaratan ruang untuk produk dan aksesori penuntas yang terpasang dengan semua pintu dan baki terbuka penuh

Produk	Tinggi	Tebal	Lebar
Produk dan aksesori penuntas tanpa pelubang kertas	1231,9 mm	1498,6 mm	2006,6 mm
Produk dan aksesori penuntas dengan pelubang kertas	1231,9 mm	1498,6 mm	2159 mm

Gambar 1-15 Persyaratan ruang untuk produk dan aksesori penuntas yang terpasang dengan semua pintu dan baki terbuka penuh

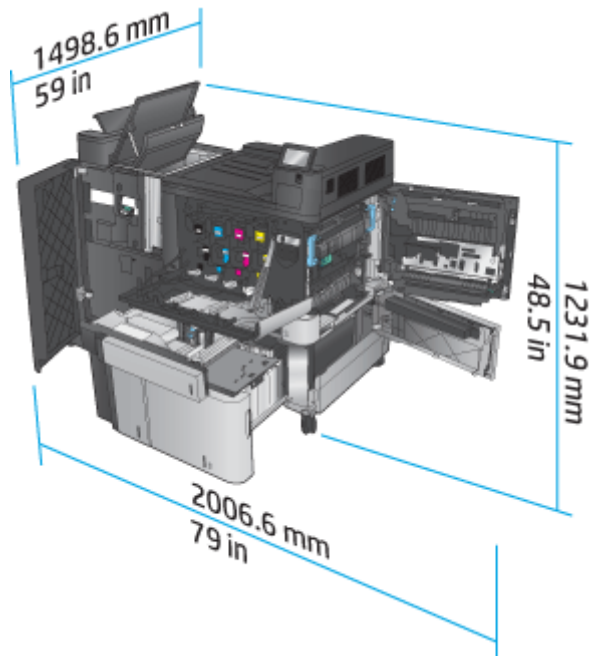

Gambar 1-16 Persyaratan ruang untuk produk dan aksesoris penuntas terpasang dengan pelubang kertas dengan semua pintu dan baki terbuka penuh

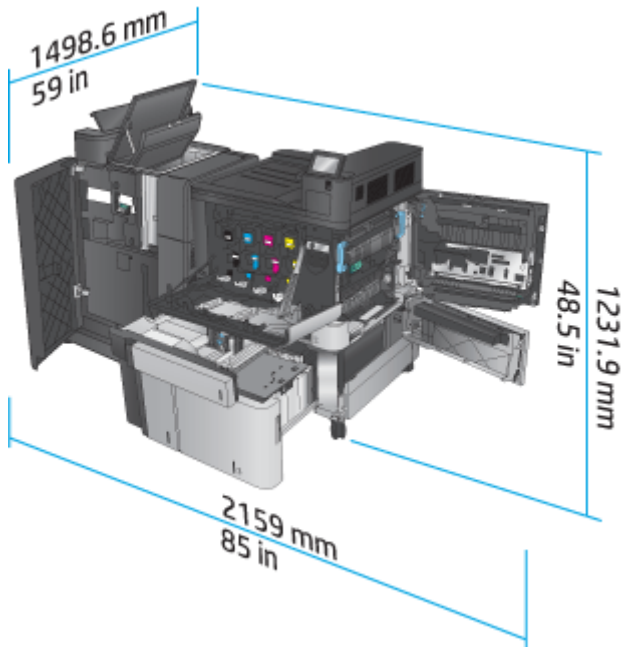

Pemakaian daya, spesifikasi listrik, dan emisi akustik

Pemakaian daya

Seri Produk ⁴	Pemakaian daya (rata-rata, dalam watt) ^{1, 2, 3}				
	Pencetakan dan Penyalinan	Siap	Tidur	Penyalaan/Pemastian Otomatis	Mati
HP Color LaserJet Enterprise flow MFP M880	1100 W	80 W	8,0 W	1,2 W	0,4 W

¹ Nilai dapat berubah sewaktu-waktu.

² Daya yang dilaporkan adalah nilai tertinggi yang diukur untuk semua model produk, menggunakan tegangan standar.

³ Waktu default dari mode Siap ke Tidur = 15 menit

⁴ Kecepatan adalah 46 ppm untuk ukuran A4 dan 45 ppm untuk ukuran Letter.

Spesifikasi listrik

Tegangan masukan 110-volt: 110 hingga 127 VAC (+/- 10%), 60 Hz (+/- 2 Hz), 10,5 A

Tegangan masukan 220-volt: 220 hingga 240 VAC (+/- 10%), 50 Hz (+/- 2 Hz), 5,5 A

⚠ PERHATIAN: Persyaratan daya sesuai ketentuan negara/kawasan tempat produk dibeli. Jangan ubah tegangan pengoperasian. Ini dapat merusak printer dan membatalkan garansi printer.

Emisi akustik

HP Color LaserJet Enterprise M855¹

Tingkat daya suara	Berdasarkan ISO 9296
Pencetakan (46 ppm)	$L_{wAd} = 7,1$ Bel (A) [71 dB(A)]
Siap	$L_{wAd} = 4,0$ Bel (A) [40 dB(A)]
Level tekanan suara - Posisi orang di sekitarnya	Berdasarkan ISO 9296
Pencetakan (46 ppm)	$L_{pAm} = 55$ dB(A)
Siap	$L_{pAm} = 24$ dB(A)

¹ Nilai akustik dapat berubah sewaktu-waktu. Konfigurasi yang diuji: HP Color LaserJet Enterprise M855dn, mencetak pada kertas berukuran A4 dengan kecepatan 46 ppm dalam mode simpleks.

Rentang lingkungan pengoperasian

Tabel 1-15 Spesifikasi lingkungan pengoperasian

Lingkungan	Dianjurkan	Diperbolehkan
Suhu	17° hingga 25°C	15° hingga 30°C
Kelembaban relatif	Kelembaban relatif (RH) 30% hingga 70%	10% hingga 80% RH
Ketinggian	Tidak berlaku	0 hingga 3048 m

Spesifikasi produk HP Color LaserJet Enterprise flow MFP M880

- [Spesifikasi teknis](#)
- [Dimensi produk](#)
- [Pemakaian daya, spesifikasi listrik, dan emisi akustik](#)
- [Rentang lingkungan pengoperasian](#)

Spesifikasi teknis

Nama model		M880z	M880z+	M880z+
Nomor produk		A2W75A	A2W76A	D7P71A
Penanganan kertas	Baki 1 (kapasitas 100 lembar)	✓	✓	✓
	Baki 2 (kapasitas 500 lembar)	✓	✓	✓
	Pengumpan kertas 3x500 lembar	✓		
	Baki masukan berkapasitas besar 3.500 lembar		✓	✓
	Pencetakan dupleks otomatis	✓	✓	✓
	Aksesori penuntas stapler/penumpuk opsional	✓	✓	✓

Nama model		M880z	M880z+	M880z+
Nomor produk		A2W75A	A2W76A	D7P71A
	Aksesori penuntas stapler/penumpuk opsional dengan pelubang kertas 2/4	✓	✓	✓
	Tersedia di Negara/Kawasan Eropa, Timur Tengah, Afrika, dan Asia Pasifik			
	Aksesori penuntas pembuat buklet opsional	✓	✓	✓
	Tersedia di Negara/Kawasan Eropa, Timur Tengah, Afrika, dan Asia Pasifik			
	Aksesori penuntas pembuat buklet opsional dengan pelubang kertas 2/3	✓	✓	✓
	Tersedia di Amerika Utara dan Amerika Latin			
	Aksesori penuntas pembuat buklet opsional dengan pelubang kertas 2/4	✓	✓	✓
	Tersedia di Negara/Kawasan Eropa, Timur Tengah, Afrika, dan Asia Pasifik			
Konektivitas	Koneksi LAN Ethernet 10/100/1000 dengan IPv4 dan IPv6	✓	✓	✓
	Port USB mudah diakses, untuk pencetakan dan pemindaian tanpa komputer, serta untuk upgrade firmware	✓	✓	✓
	Aksesori NFC (near-field communication) dan Langsung Nirkabel HP untuk pencetakan dari perangkat bergerak			✓
	Aksesori NFC dan Langsung Nirkabel HP opsional untuk pencetakan dari perangkat bergerak	✓	✓	
Penyimpanan	Hard Disk Aman Berperforma Tinggi HP	✓	✓	✓
Masukan dan layar panel kontrol	Panel kontrol layar sentuh	✓	✓	✓
	Keyboard fleksibel	✓	✓	✓
Cetak	Mencetak 46 halaman per menit (ppm) di kertas berukuran A4 dan 45 ppm di kertas berukuran Letter	✓	✓	✓
	Pencetakan USB akses mudah (tidak diperlukan komputer)	✓	✓	✓
Faks		✓	✓	✓
Salin dan Pindai	Menyalin 46 halaman per menit (ppm) di kertas berukuran A4 dan 45 ppm di kertas berukuran Letter	✓	✓	✓
	Memindai 85 gambar per menit (ipm) monokrom dan 63 ipm berwarna.			

Nama model	M880z	M880z+	M880z+
Nomor produk	A2W75A	A2W76A	D7P71A
	Penyalinan dan pemindaian USB akses mudah (tidak diperlukan komputer)	✓	✓
	Pengumpukan dokumen 200 halaman dengan penyalinan dan pemindaian dupleks elektronik serta deteksi multipengumpanan	✓	✓
Pengiriman Digital	Pilihan Kirim ke Email , Simpan ke USB , Simpan ke Folder Jaringan , dan Simpan ke SharePoint®	✓	✓

Dimensi produk

Tabel 1-16 Dimensi produk dengan semua pintu ditutup dan dengan kartrid toner dan drum pencitraan

Produk	Tinggi	Tebal	Lebar	Berat
M880z	1206,5 mm	736,6 mm	723,9 mm	149,6 kg
M880z+	1206,5 mm	736,6 mm	723,9 mm	152,6 kg

Gambar 1-17 Dimensi produk dengan semua pintu, baki, dan pengumpanan dokumen tertutup

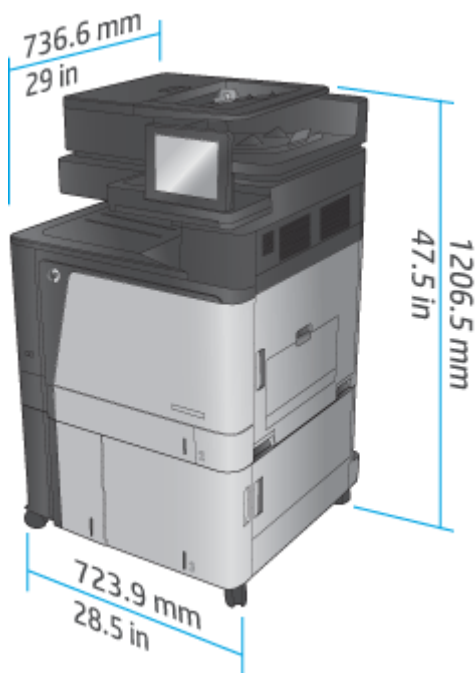

Tabel 1-17 Persyaratan ruang dengan semua pintu, baki, dan pengumpanan dokumen terbuka sepenuhnya

Produk	Tinggi	Tebal	Lebar
M880z	1714,5 mm	1498,6 mm	1244,6 mm
M880z+	1714,5 mm	1498,6 mm	1244,6 mm

Gambar 1-18 Persyaratan ruang dengan semua pintu, baki, dan pengumpan dokumen terbuka sepenuhnya

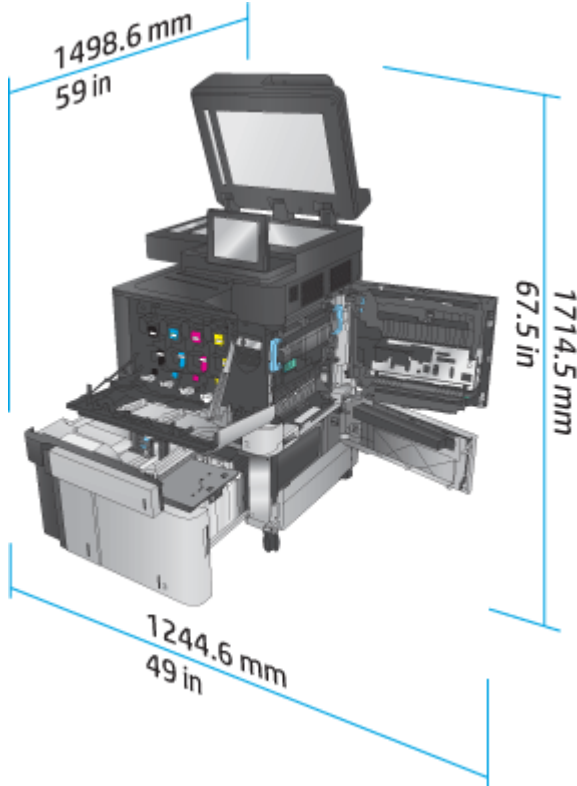

Tabel 1-18 Dimensi fisik aksesoris dengan semua pintu ditutup

Produk	Tinggi	Tebal	Lebar	Berat
Pengumpan 3x500 lembar	387 mm	699 mm	711 mm	36,1 kg
Baki masukan berkapasitas besar 3.500 lembar	387 mm	699 mm	711 mm	39 kg
Stapler/penumpuk	1003,3 mm	736,6 mm	571,9 mm	60 kg
Stapler/penumpuk dengan pelubang kertas	1003,3 mm	736,6 mm	723,9 mm	32 kg
Pembuat buklet	1003,3 mm	736,6 mm	571,9 mm	80 kg
Pembuat buklet dengan pelubang kertas	1003,3 mm	736,6 mm	723,9 mm	82 kg

Gambar 1-19 Dimensi fisik aksesoris penuntas dengan semua pintu dan baki tertutup

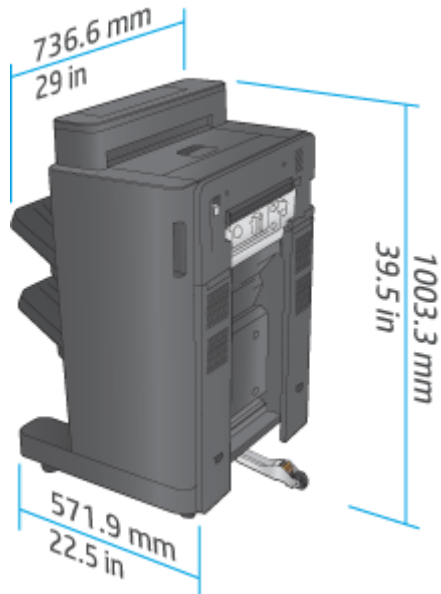

Gambar 1-20 Aksesoris penuntas dengan dimensi fisik pelubang kertas dengan semua pintu dan baki tertutup

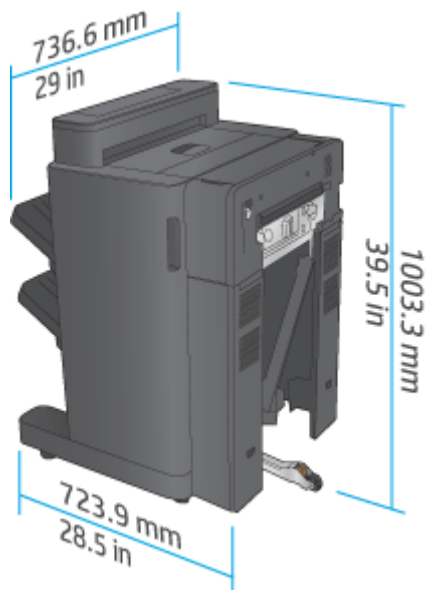

Tabel 1-19 Persyaratan ruang untuk produk dan aksesoris penuntas yang terpasang dengan semua pintu, baki, dan pengumpan dokumen terbuka sepenuhnya

Produk	Tinggi	Tebal	Lebar
Produk dan aksesoris penuntas tanpa pelubang kertas	1714,5 mm	1498,6 mm	2006,6 mm
Produk dan aksesoris penuntas dengan pelubang kertas	1714,5 mm	1498,6 mm	2159 mm

Gambar 1-21 Persyaratan ruang untuk produk dan aksesori penuntas yang terpasang dengan semua pintu, baki, dan pengumpan dokumen terbuka sepenuhnya

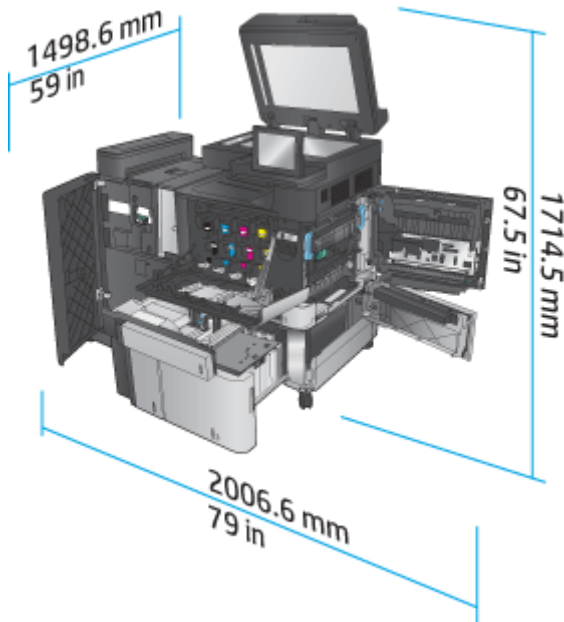

Gambar 1-22 Persyaratan ruang untuk produk dan aksesori yang terpasang dengan pelubang kertas dengan semua pintu, baki, dan pengumpan dokumen terbuka sepenuhnya

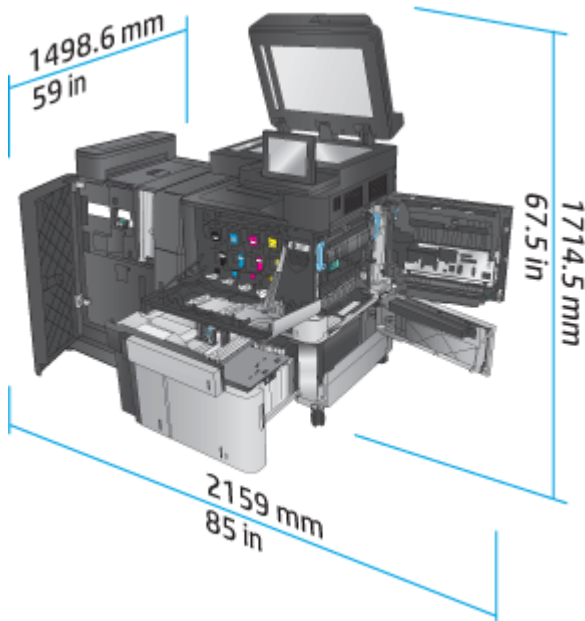

Pemakaian daya, spesifikasi listrik, dan emisi akustik

Pemakaian daya

Pemakaian daya (rata-rata, dalam watt) ^{1,2,3}					
Seri Produk ⁴	Pencetakan dan Penyalinan	Siap	Tidur	Penyalan/Pemhatian Otomatis	Mati

HP Color LaserJet Enterprise flow MFP M880	1100 W	80 W	8,0 W	1,2 W	0,4 W
--	--------	------	-------	-------	-------

- ¹ Nilai dapat berubah sewaktu-waktu.
- ² Daya yang dilaporkan adalah nilai tertinggi yang diukur untuk semua model produk, menggunakan tegangan standar.
- ³ Waktu default dari mode Siap ke Tidur = 15 menit
- ⁴ Kecepatan adalah 46 ppm untuk ukuran A4 dan 45 ppm untuk ukuran Letter.

Spesifikasi listrik

Tegangan masukan 110-volt: 110 hingga 127 VAC (+/- 10%), 60 Hz (+/- 2 Hz), 10,5 A

Tegangan masukan 220-volt: 220 hingga 240 VAC (+/- 10%), 50 Hz (+/- 2 Hz), 5,5 A

⚠ PERHATIAN: Persyaratan daya sesuai ketentuan negara/kawasan tempat produk dibeli. Jangan ubah tegangan pengoperasian. Ini dapat merusak printer dan membatalkan garansi printer.

Emisi akustik

HP Color LaserJet Enterprise flow MFP M880 ¹	
Tingkat daya suara	Berdasarkan ISO 9296
Pencetakan (46 ppm)	$L_{wAd} = 7,0$ Bel (A) [70 dB(A)]
Penyalinan (46 ppm)	$L_{wAd} = 7,2$ Bel (A) [72 dB(A)]
Siap	$L_{wAd} = 5,0$ Bel (A) [50 dB(A)]
Level tekanan suara - Posisi orang di sekitarnya	Berdasarkan ISO 9296
Pencetakan/penyalinan (56 ppm)	$L_{pAm} = 54$ dB(A)
Siap	$L_{pAm} = 33$ dB(A)

- ¹ Nilai akustik dapat berubah sewaktu-waktu. Konfigurasi yang diuji: HP Color LaserJet Enterprise flow MFP M880, mencetak pada kertas berukuran A4 dengan kecepatan 46 ppm dalam mode simpleks dan dupleks.

Rentang lingkungan pengoperasian

Tabel 1-20 Rentang lingkungan pengoperasian

Lingkungan	Dianjurkan	Diperbolehkan
Suhu	17° hingga 25°C	15° hingga 30°C
Kelembaban relatif	Kelembaban relatif (RH) 30% hingga 70%	10% hingga 80% RH
Ketinggian	Tidak berlaku	0 hingga 3048 m

Stapler/penumpuk dan stapler/penumpuk dengan pelubang kertas

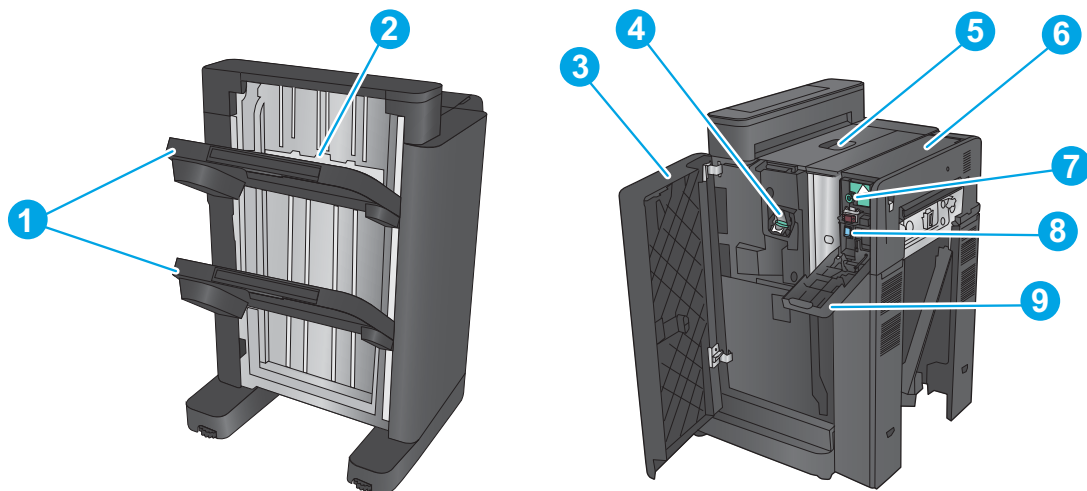

- | | |
|---|---|
| 1 | Nampan keluaran stapler/penumpuk |
| 2 | Slot keluaran stapler/penumpuk |
| 3 | Pintu depan |
| 4 | Stapler 1 |
| 5 | Pintu kiri atas |
| 6 | Unit pelubang kertas (hanya model pelubang kertas) |
| 7 | Kenop penyetaraan pelubang kertas (hanya model pelubang kertas) |
| 8 | Kolektor potongan kertas (hanya model pelubang kertas) |
| 9 | Pintu pelubang kertas (hanya model pelubang kertas) |

Pembuat buklet stapler/penumpuk dan pembuat buklet stapler/penumpuk dengan pelubang kertas

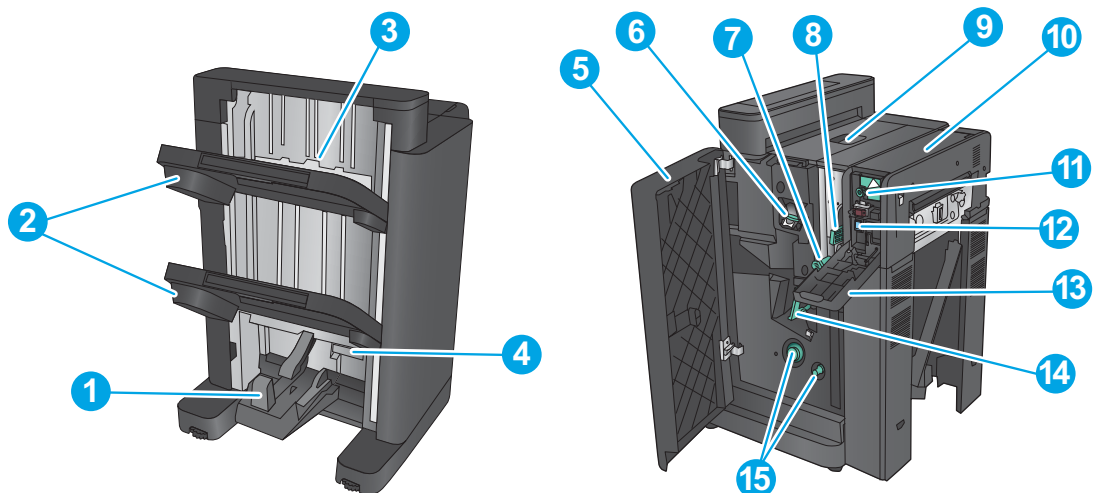

- | | |
|---|------------------------|
| 1 | Nampan keluaran buklet |
|---|------------------------|

2	Nampan keluaran stapler/penumpuk
3	Slot keluaran stapler/penumpuk
4	Pintu buklet bawah (akses untuk mengatasi kemacetan)
5	Pintu kiri depan
6	Stapler 1
7	Panduan pengiriman kertas bawah
8	Panduan pengiriman kertas atas
9	Pintu kiri atas
10	Unit pelubang kertas (hanya model pelubang kertas)
11	Kenop penyesuaian pelubang kertas (hanya model pelubang kertas)
12	Kolektor potongan kertas (hanya model pelubang kertas)
13	Pintu pelubang kertas (hanya model pelubang kertas)
14	Wadah jahitan-sadel, akses ke stapler 2 dan stapler 3
15	Kenop pengangkat kertas untuk membebaskan kemacetan

Spesifikasi aksesoris penuntas

- [Spesifikasi aksesoris](#)
- [Kapasitas nampan-keluaran stapler/penumpuk](#)
- [Kapasitas nampan-keluaran pembuat-buklet](#)

Spesifikasi aksesoris

Tabel 1-21 Spesifikasi penstaplesan dan penumpukan (stapler/penumpuk dan pembuat buklet)

Item	Spesifikasi	Keterangan	
Metode penumpukan	HP LaserJet Enterprise M806, HP LaserJet Enterprise flow MFP M830, HP Color LaserJet Enterprise M855, dan HP Color LaserJet Enterprise flow MFP M880 semua memiliki stapler/penumpuk		
Orientasi penumpukan	Menghadap ke bawah Menghadap ke atas ¹		
Kapasitas kertas	Bentuk kertas	Lembaran potong	
	Kertas khusus	Amplop, film OHT, kertas berwarna, kertas label, kertas tebal	
	Berat kertas	60 g/m ² hingga 220 g/m ²	
	Ukuran kertas	Arah pengumpanan: HP LaserJet Enterprise M806, HP LaserJet Enterprise flow MFP M830 98 x 312 mm Arah pengumpanan: HP Color LaserJet Enterprise M855, dan HP Color LaserJet Enterprise flow MFP M880 98,4 x 320 mm Arah pengumpanan silang: HP LaserJet Enterprise M806, HP LaserJet Enterprise flow MFP M830 191 x 635 mm Arah pengumpanan silang: HP Color LaserJet Enterprise M855, dan HP Color LaserJet Enterprise flow MFP M880 152,4 x 457,2 mm	Panjang kertas ukuran besar >= 221 mm Panjang maksimal kertas ukuran kecil: 221 mm
Mode	Non-sortir, offset pekerjaan, sortir staples		
Ukuran kertas	Non-sortir	A3, A4, A4-R, A5 B4, B5, LDR, LGL, LTR, LTR-R, EXE-R, 8K 270 x 390 mm, 16K 195 x 270 mm, Oficio 8,5 x 13, Oficio 216 x 340 mm, ukuran tersuai	Ukuran besar: A3, B4, A4-R, LDR, LGL, LTR-R Ukuran kecil: A4, B5-R, A5-R, LTR, EXE-R
	Offset pekerjaan	A3, A4, A4-R, B4, LDR, LGL, LTR, LTR-R, 8K 270 x 390 mm, Oficio 8,5 x 13, Oficio 216 x 340 mm, ukuran tersuai	
	Sortir staples	A3, A4, A4 - R, B4, LDR, LGL, LTR, LTR-R, 8K 270 x 390 mm, Oficio 8,5 x 13, Oficio 216 x 340 mm	
Kapasitas penumpukan	Non-sortir, Offset pekerjaan	Nampan keluaran 1 Tinggi tumpukan maksimal ukuran besar: 65 mm Tinggi tumpukan maksimal ukuran kecil: 130 mm	

Tabel 1-21 Spesifikasi penstaplesan dan penumpukan (stapler/penumpuk dan pembuat buklet) (Lanjutan)

Item	Spesifikasi	Keterangan		
		Nampan keluaran 2	Tinggi tumpukan maksimal ukuran besar: 65 mm Tinggi tumpukan maksimal ukuran kecil: 170 mm	
	Sortir staples	Tinggi tumpukan maksimal ukuran besar: 130 mm Tinggi tumpukan maksimal ukuran kecil: 130 mm 50 salinan atau kurang		
	Kertas khusus	Tidak ditentukan		
Penumpukan campuran	Non-sortir	Kertas biasa, kertas daur ulang 60 g/m ² hingga 80 g/m ²	Tinggi tumpukan maksimum: 73,5 mm	Kapasitas penumpukan tidak dijamin dan hanya untuk rujukan
		Kertas biasa, kertas tebal 61 hingga 220 g/m ²	Tinggi tumpukan maksimum: 73,5 mm	
		Kertas khusus	Tidak ditentukan	
	Offset pekerjaan	Tidak ditentukan		
	Sortir staples	Tinggi tumpukan maksimum: 130 mm, 50 salinan atau kurang		
Posisi penstaplesan	Penstaplesan 1–titik depan, Penstaplesan 1–titik belakang, Penstaplesan 2–titik		Untuk opsi 2 staples, staples ditempatkan berurutan	
Menstaples	Dengan memutar cam			
Suplai staples	Kartrid staples khusus (5000 staples)			
Deteksi staples hampir habis	Disediakan: Peringatan staples menipis menyala setelah suplai staples hampir habis	Sisa staples sekitar 40		
Deteksi staples	Disediakan			
Menstaples manual	Tidak tersedia			

Tabel 1-21 Spesifikasi penstaplesan dan penumpukan (stapler/penumpuk dan pembuat buklet) (Lanjutan)

Item	Spesifikasi	Keterangan		
Kapasitas staples	Ukuran besar: 2 hingga 30 lembar 2 lembar kertas seberat 199 g/m ² dan 28 lembar kertas 80 g/m ² maksimal: 30 lembar <ul style="list-style-type: none"> • A4 • A3 • Letter • Legal • Oficio (8,5 x 13) • 11 x 17 • B4 (JIS) • Oficio (216 x 340) • 8K (270 x 390) 	Kertas biasa: 60 g/m ² hingga 81 g/m ² : 30 lembar Kertas biasa: 82 g/m ² hingga 90 g/m ² : 22 lembar Kertas tebal: 91 g/m ² hingga 105 g/m ² : 11 lembar Kertas tebal: 106 g/m ² hingga 120 g/m ² : 9 lembar Kertas tebal: 121 g/m ² hingga 163 g/m ² : 8 lembar Kertas ekstra tebal: 164 g/m ² hingga 199 g/m ² : 6 lembar Kertas ekstra tebal: 200 g/m ² hingga 220 g/m ² : 5 lembar	<ul style="list-style-type: none"> • Ketebalan penstaplesan: 5,5 mm atau kurang • Termasuk 2 halaman sampul kecuali kertas ekstra tebal bila mode sampul diterapkan 	
		Ukuran kecil: 2 hingga 50 lembar 2 lembar kertas seberat 199 g/m ² dan 48 lembar 80 g/m ² maksimal: total 50 lembar <ul style="list-style-type: none"> • Letter (lanskap) • A4 (lanskap) • 5 x 8 	Kertas biasa: 60 g/m ² hingga 81 g/m ² : 50 lembar Kertas biasa: 82 g/m ² hingga 90 g/m ² : 44 lembar Kertas tebal: 91 g/m ² hingga 105 g/m ² : 18 lembar Kertas tebal: 106 g/m ² hingga 148 g/m ² : 18 lembar Kertas tebal: 149 g/m ² hingga 163 g/m ² : 13 lembar Kertas ekstra tebal: 164 g/m ² hingga 199 g/m ² : 12 lembar Kertas ekstra tebal: 200 g/m ² hingga 220 g/m ² : 5 lembar	
		Kertas mengkilap	Kertas mengkilap: 91 g/m ² hingga 130 g/m ² : 8 lembar Kertas mengkilap: 131 g/m ² hingga 220 g/m ² : 5 lembar	
		Fungsi diagnosis-mandiri	Disertakan bersama kegagalan unit staples, kegagalan baki, dan deteksi kemacetan, dsb.	
		Dimensi	L: 662 mm x Tb: 657 mm x T: 1063 mm	
		Berat	Sekitar 54 kg	
		Catu daya	Dari printer (24VDC)	
		Pemakaian daya maksimum	20 W atau kurang selama waktu siaga, 20 W atau kurang dalam pengoperasian	

¹ Menghadap ke atas hanya didukung oleh HP LaserJet Enterprise M806 dan HP LaserJet Enterprise flow MFP M830

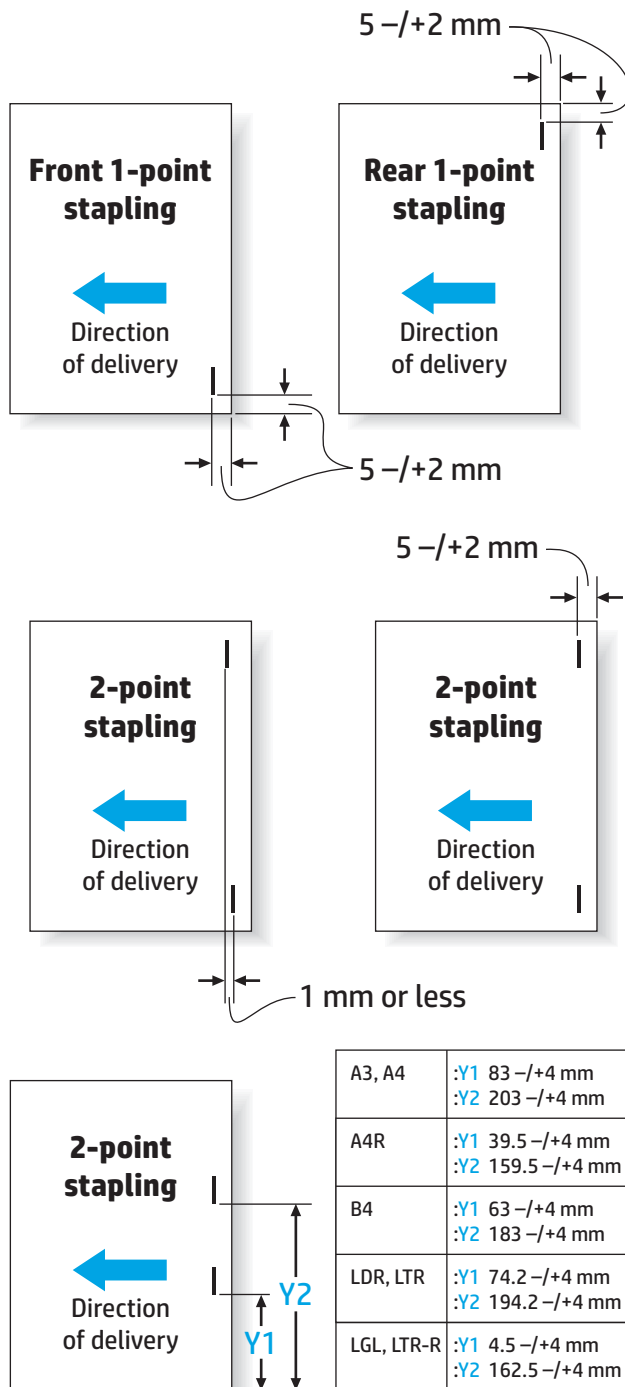

Tabel 1-22 Spesifikasi untuk pembuatan buklet (Pembuat buklet saja)

Item	Spesifikasi			
Metode penstaplesan	Penjilidan tengah (pelipatan ganda)			
Ukuran kertas	A3, B4, A4-R, LDR, LGL, LTR-R, Oficio (216 x 340), Oficio (8,5 x 13)			
Berat kertas	60 g/m ² hingga 220 g/m ²			
Kapasitas penumpukan	Berat kertas	Ukuran kertas	1 hingga 5 lembar	6 hingga 10 lembar 11 hingga 15 lembar

Tabel 1-22 Spesifikasi untuk pembuatan buklet (Pembuat buklet saja) (Lanjutan)

Item	Spesifikasi				
	Kertas biasa: 60 g/m ² hingga 81 g/m ²	A4R, LTR-R	20 salinan	10 salinan	10 salinan
		LGL	10 salinan	10 salinan	5 salinan
		A3, B4, LDR	25 salinan	15 salinan	10 salinan
	Kertas biasa: 82 g/m ² hingga 90 g/m ²	A4R, LTR-R	20 salinan	10 salinan	
		LGL	10 salinan	10 salinan	
		A3, B4, LDR	25 salinan	15 salinan	
	Kertas biasa: 91 g/m ² hingga 105 g/m ²	Ukuran besar	10 salinan	10 salinan	
	Kertas biasa: 106 g/m ² hingga 220 g/m ²	Ukuran besar	10 salinan		
	Kertas mengkilap: 91 g/m ² hingga 220 g/m ²	Ukuran besar	10 salinan		
Kapasitas pelipatan	Tanpa penjilidan: 1 lembar				
	Dengan penjilidan: 2 hingga 15 lembar				
Posisi penstaplesan	2 poin (distribusi tengah; interval tetap)				
Akomodasi staples	2000 staples				
Suplai staples	Kartrid khusus				
Staples (Kawat Jepit)	Staples khusus				
Deteksi staples	Disediakan				
Menstaples manual	Tidak tersedia				
Metode pelipatan	Kontak rol				
Mode pelipatan	Pelipatan ganda				
Posisi pelipatan	Bagian tengah kertas				
Penyesuaian posisi	Disediakan				
Catu daya	Dari unit penumpuk (24VDC)				

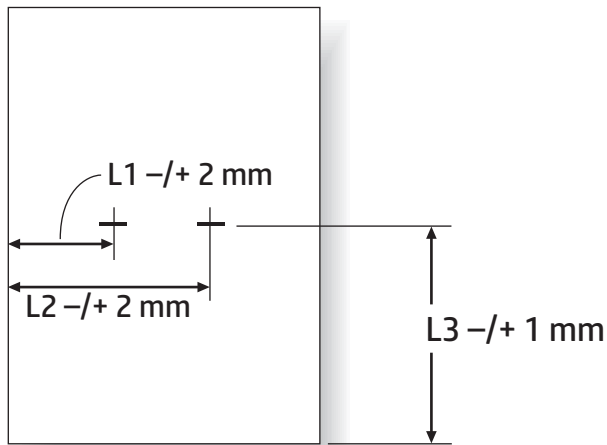

Paper Size	L1	L2	L3
A3	88.5 mm	208.5 mm	210.0 mm
B4	68.5 mm	188.5 mm	182.0 mm
A4R	45.0 mm	165.0 mm	148.5 mm
LDR	79.7 mm	199.7 mm	216.0 mm
LGL	48.0 mm	168.0 mm	177.8 mm
LTR-R	48.0 mm	168.0 mm	139.7 mm

Kapasitas nampan-keluaran stapler/penumpuk

Stapler/penumpuk telah dirancang untuk menerima hanya 50 staples untuk pekerjaan staples kertas besar dan kertas kecil. Untuk pekerjaan staples kertas besar, jumlah maksimum adalah 30 halaman. Untuk pekerjaan staples kertas kecil, jumlah maksimum adalah 50 halaman. Oleh sebab itu, pelanggan dapat melihat pesan **Nampan keluaran penuh** pada panel kontrol jauh sebelum nampan keluaran individu mencapai kapasitas penuh.

Tabel 1-23 Kapasitas nampan-keluaran stapler/penumpuk

Nampan keluaran	Kapasitas nampan keluaran aktual	Jumlah pekerjaan staples yang diterima	Kapasitas nampan untuk pekerjaan staples
Nampan-keluaran 1 (nampan penumpuk)	1300 lembar kertas biasa ¹	50 pekerjaan menstaples, hingga 50 halaman untuk kertas kecil dan 30 halaman untuk kertas besar	50 pekerjaan menstaples atau 1300 lembar (mana yang lebih dahulu tercapai)
Nampan-keluaran 2 (nampan penumpuk)	1700 lembar kertas biasa	50 pekerjaan menstaples, hingga 50 halaman untuk kertas kecil dan 30 halaman untuk kertas besar	50 pekerjaan menstaples atau 1700 lembar (mana yang lebih dahulu tercapai)

¹ Berdasarkan pada kertas 75 g/m² (20 lb)

Contoh skenario:

Pelanggan mengirimkan 60 pekerjaan staples ke aksesoris dengan setiap pekerjaan terdiri atas dua lembar saja, dan nampan sudah penuh pada pekerjaan ke-50, yaitu 100 lembar.

Pelanggan menghubungi HP untuk melaporkan bahwa stapler/penumpuk tidak berfungsi dengan semestinya.

Kapasitas nampan-keluaran pembuat-buklet

Kapasitas aktual nampan keluaran pembuat buklet adalah 150 lembar kertas biasa. Kendati demikian, pembuat buklet telah dirancang untuk menerima kapasitas hanya sebanyak 25 pekerjaan staples sekali kerja, terlepas dari jumlah halaman pada tiap pekerjaan. Untuk nampan buklet, tidak lama kemudian pasti menjangkau kapasitas penuh. Oleh sebab itu, pelanggan dapat melihat pesan **Nampan keluaran penuh** pada panel kontrol sebelum nampan mencapai kapasitas penuh. Dengan 20 pekerjaan, nampan tampak penuh karena ukurannya kecil.

Tabel 1-24 Kapasitas nampan-keluaran pembuat-buklet

Nampan keluaran	Kapasitas nampan keluaran aktual	Jumlah pekerjaan staples yang diterima	Kapasitas nampan untuk pekerjaan pembuat buklet
Nampan-keluaran 3	150 lembar kertas biasa ¹	Berbeda-beda tergantung pada jenis kertas	Pekerjaan 25 lembar atau 150 lembar (mana pun yang lebih dahulu tercapai)

¹ Berdasarkan pada kertas 75 g/m² (20 lb)

2 Instal dan konfigurasi aksesoris penuntas

- [Pasang atau ganti stapler/penumpuk atau stapler/penumpuk dengan aksesoris pelubang kertas untuk HP LaserJet Enterprise M806 dan HP LaserJet Enterprise flow MFP M830](#)
- [Memasang atau mengganti stapler/penumpuk dengan aksesoris pembuat buklet untuk HP LaserJet Enterprise M806 dan HP LaserJet Enterprise flow MFP M830](#)
- [Memasang atau mengganti stapler/penumpuk atau stapler/penumpuk dengan aksesoris pelubang kertas untuk HP Color LaserJet Enterprise M855 dan HP Color LaserJet Enterprise flow MFP M880](#)
- [Pasang atau ganti pembuat buklet atau aksesoris pelubang kertas pembuat buklet untuk HP Color LaserJet Enterprise M855 dan HP Color LaserJet Enterprise flow MFP M880](#)
- [Konfigurasi produk untuk Mode Mailbox atau Mode Penumpuk](#)
- [Konfigurasi driver printer HP untuk Windows® 7, 8, 8.1, dan OS X untuk Mode Mailbox atau Mode Penumpuk](#)

Pasang atau ganti stapler/penumpuk atau stapler/penumpuk dengan aksesoris pelubang kertas untuk HP LaserJet Enterprise M806 dan HP LaserJet Enterprise flow MFP M830

- [Pendahuluan](#)
- [Sebelum memulai](#)
- [Alat bantu yang diperlukan](#)
- [Langkah satu: Mengeluarkan stapler/penumpuk](#)
- [Langkah dua: Buka kemasan aksesoris stapler/penumpuk opsional atau pengganti](#)
- [Langkah tiga: Instal aksesoris stapler/penumpuk opsional atau pengganti](#)
- [Langkah empat: Pengembalian komponen](#)
- [Langkah lima: Mengonfigurasi lokasi pelubang kertas default](#)
- [Langkah enam: Mengonfigurasi lokasi staples default](#)

Pendahuluan

Informasi berikut menyediakan prosedur untuk memasang atau mengganti aksesoris stapler/penumpuk untuk HP LaserJet Enterprise M806 dan HP LaserJet Enterprise flow MFP M830.



CATATAN: Untuk melihat video pendek yang mendemonstrasikan prosedur ini, klik [di sini](#).

Sebelum memulai

Gunakan tabel berikut untuk mengenali nomor komponen aksesoris yang benar untuk aksesoris, kemudian kunjungi www.hp.com/buy/parts untuk memesan aksesoris tersebut.

Tabel 2-1 Nomor komponen aksesoris stapler/penumpuk

CZ994A	Aksesoris stapler/penumpuk dengan petunjuk penginstalan
CZ995A	Stapler/penumpuk dengan aksesoris pelubang kertas 2/3 dengan petunjuk penginstalan
CZ996A	Stapler/penumpuk dengan aksesoris pelubang kertas 2/4 dengan petunjuk penginstalan

Untuk mengganti stapler/penumpuk yang sudah ada, kunjungi [Langkah satu: Mengeluarkan stapler/penumpuk pada hal. 43](#).

Untuk menginstal stapler/penumpuk baru, kunjungi [Langkah tiga: Instal aksesoris stapler/penumpuk opsional atau pengganti pada hal. 45](#).

Alat bantu yang diperlukan

Tidak ada alat khusus yang diperlukan untuk menginstal aksesoris ini.

Langkah satu: Mengeluarkan stapler/penumpuk

 **CATATAN:** Jika produk tidak memiliki stapler/penumpuk yang terpasang dan Anda memasang stapler/penumpuk opsional, kunjungi [Langkah tiga: Instal aksesoris stapler/penumpuk opsional atau pengganti pada hal. 45](#).

1. Matikan produk, lalu cabut kabel daya.

 **PERHATIAN:** Matikan produk, tunggu lima detik, dan kemudian lepaskan kabel daya sebelum berusaha menyervis produk.

2. Di bagian belakang produk, cabut kabel antarmuka aksesoris penuntas.

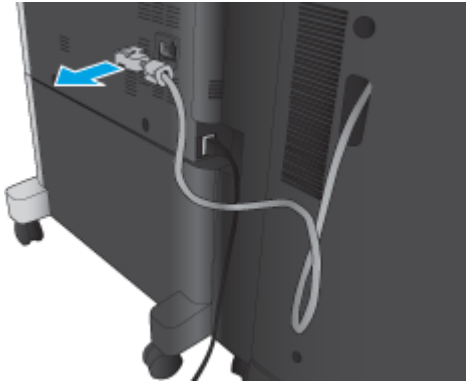

3. Buka penutup depan aksesoris penuntas. Lepas dan tahan pegangan bawah terlebih dahulu, kemudian lepas dan tahan pegangan atas. Tahan kedua pegangan secara bersamaan, kemudian geser aksesoris penuntas menjauh dari produk.

 **PERHATIAN:** Kegagalan untuk mengikuti petunjuk ini dapat merusak printer.

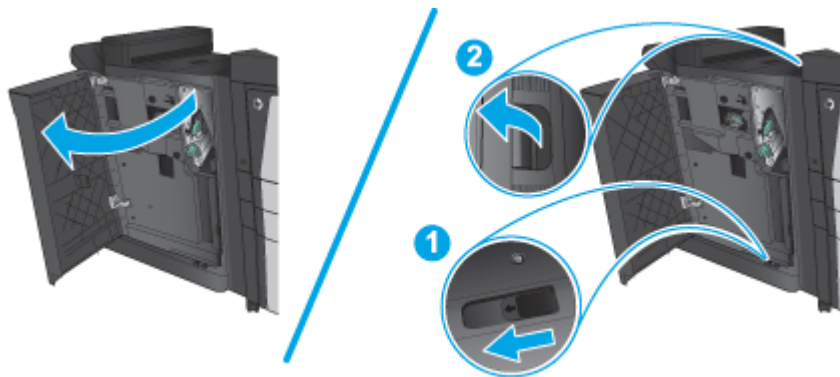

4. Keluarkan aksesoris penuntas sepenuhnya.

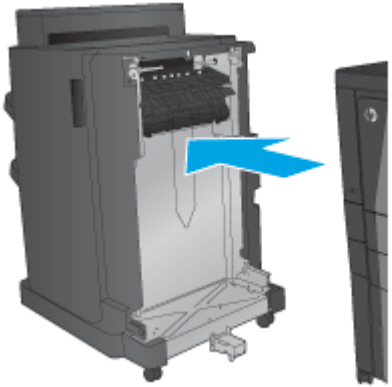

Langkah dua: Buka kemasan aksesoris stapler/penumpuk opsional atau pengganti

Buka kemasan stapler/penumpuk dari kotaknya.

-  **CATATAN:** Lepas semua selotip dan bahan pembungkus dari bagian luar aksesoris. Buka semua pintu dan lepaskan semua selotip dan bahan pembungkus dari bagian dalam produk.

Untuk informasi tentang daur ulang, kunjungi www8.hp.com/us/en/hp-information/environment/product-recycling.html.

-  **CATATAN:** HP merekomendasikan pembuangan stapler/penumpuk yang rusak secara bertanggung jawab.

1. Lepaskan semua pita pengaman pengiriman dari bagian luar aksesoris.

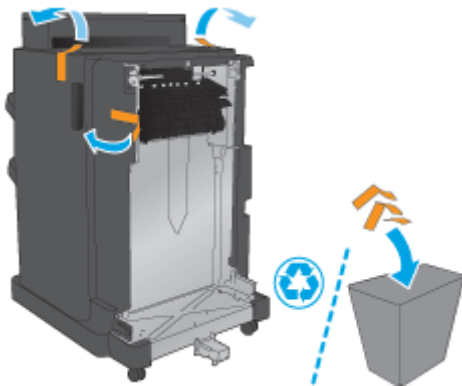

2. Buka pintu depan aksesoris, kemudian lepaskan semua pita pengiriman dan bahan pembungkus dari bagian dalam aksesoris

Tutup pintu depan.

⚠ PERHATIAN: Lepaskan semua kemasan pengiriman dari bagian dalam aksesoris.

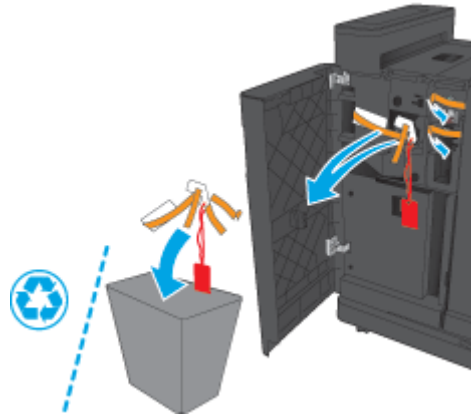

Langkah tiga: Instal aksesoris stapler/penumpuk opsional atau pengganti

1. Jika Anda belum melakukannya, matikan produk dan lepaskan kabel daya.

⚠ PERHATIAN: Matikan produk, tunggu lima detik, dan kemudian lepaskan kabel daya sebelum berusaha menyervis produk.

2. Pasang aksesoris ke produk.

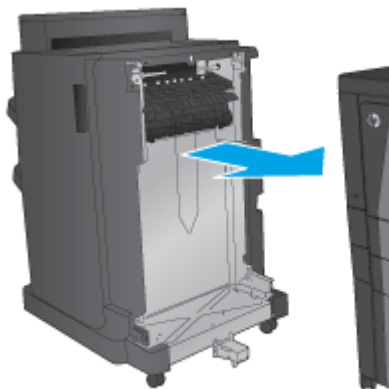

- Gunakan roda penyesuaian pada aksesoris untuk menyejajarkan aksesoris tersebut dengan tepi produk.

 **CATATAN:** Jika aksesoris tidak disejajarkan dengan benar pada produk, Anda dapat mengalami kemacetan kertas yang berlebihan.

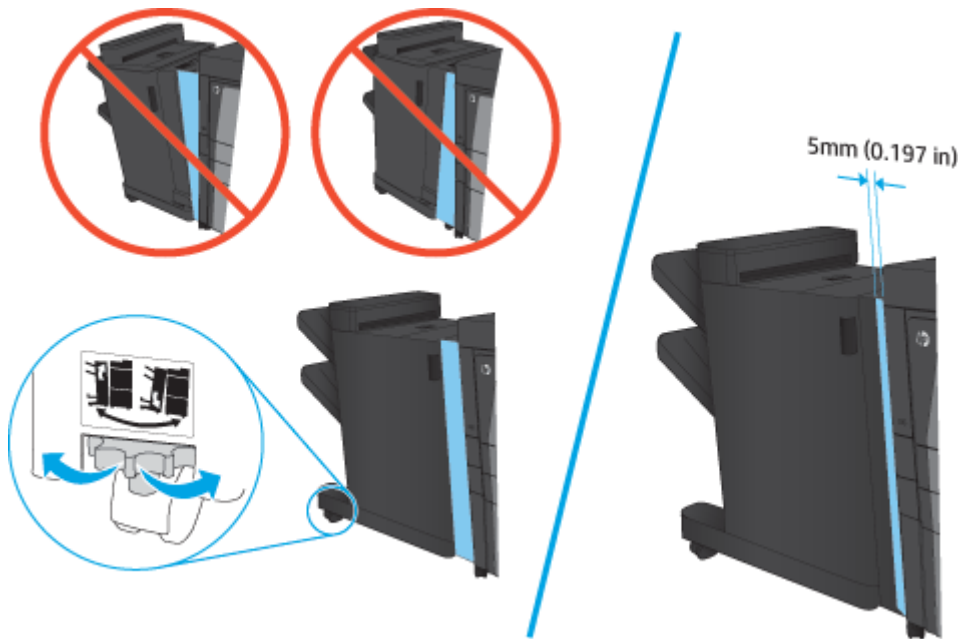

- Jika Anda memasang aksesoris opsional untuk pertama kalinya, lepaskan penutup kabel antarmuka aksesoris di bagian belakang produk.

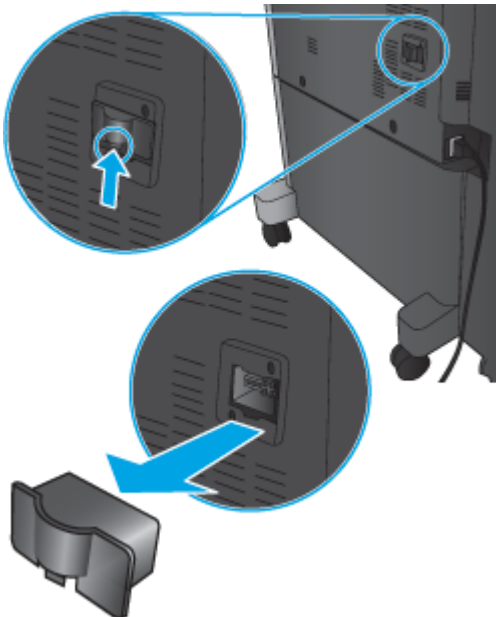

5. Hubungkan kabel antarmuka aksesori penuntas.

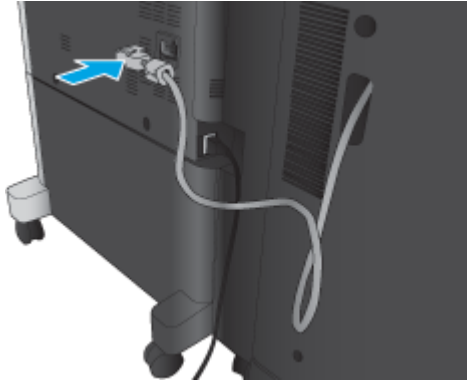

6. Hubungkan kabel daya produk, kemudian hidupkan produk.

Langkah empat: Pengembalian komponen

URL berikut menyediakan informasi tentang cara mengembalikan komponen ke HP untuk digunakan kembali dan daur ulang: [Pengembalian produk dan daur ulang](#)

 **CATATAN:** HP merekomendasikan pembuangan stapler/penumpuk yang rusak secara bertanggung jawab.

Langkah lima: Mengonfigurasi lokasi pelubang kertas default

1. Dari layar Awal di panel kontrol produk, gulir ke dan sentuh tombol [Administrasi](#).
2. Buka menu berikut:
 - [Pengaturan Stapler/Penumpuk](#)
 - [Pembuatan Lubang](#)
3. Pilih lokasi pelubang kertas dari daftar pilihan, lalu sentuh tombol [Simpan](#). Opsi pelubang kertas berikut tersedia untuk Pelubang Kertas 2/3 atau Pelubang Kertas 2/4:

Lokasi lubang kertas	Pelubang Kertas 2/3	Pelubang Kertas 2/4
Tidak ada	✓	✓
Dua di kiri atau atas	✓	✓
Dua di kiri	✓	✓
Dua di kanan	✓	✓
Dua di atas	✓	✓
Dua di bawah	✓	✓
Tiga di kiri	✓	
Tiga di atas	✓	
Tiga di kanan	✓	
Tiga di atas	✓	
Tiga di kiri atau atas	✓	

Lokasi lubang kertas	Pelubang Kertas 2/3	Pelubang Kertas 2/4
Empat di kiri		✓
Empat di kanan		✓
Empat di atas		✓
Empat di kiri atau atas		✓

 **CATATAN:** Tidak semua pilihan tersedia. Opsi yang tersedia bergantung pada apakah aksesori pelubang kertas tersebut merupakan pelubang kertas 2/3 atau 2/4.

 **CATATAN:** Untuk menggunakan pelubang kertas, muatkan kertas ukuran Letter atau A4 dengan tepi panjang kertas di sepanjang tepi kanan baki (pengumpanan tepi panjang).

Langkah enam: Mengonfigurasi lokasi staples default

1. Dari layar Awal di panel kontrol produk, gulir ke dan sentuh tombol [Administrasi](#).
2. Buka menu berikut:
 - [Pengaturan Stapler/Penumpuk](#)
 - [Menstaples](#)
3. Pilih lokasi staples dari daftar pilihan, lalu sentuh tombol [Simpan](#). Berikut adalah pilihan penstaplesan yang tersedia:
 - Tidak ada
 - Kiri atas
 - Kanan atas
 - Dua di kiri
 - Dua di kanan
 - Dua di atas
 - Dua di atas atau kiri

Memasang atau mengganti stapler/penumpuk dengan aksesoris pembuat buklet untuk HP LaserJet Enterprise M806 dan HP LaserJet Enterprise flow MFP M830

- [Pendahuluan](#)
- [Sebelum memulai](#)
- [Alat bantu yang diperlukan](#)
- [Langkah satu: Lepaskan pembuat buklet](#)
- [Langkah dua: Buka kemasan aksesoris pembuat buklet opsional atau pengganti](#)
- [Langkah tiga: Instal aksesoris pembuat buklet opsional atau pengganti](#)
- [Langkah empat: Pengembalian komponen](#)
- [Langkah lima: Konfigurasi pembuat buklet di HP Embedded Web Server \(EWS\)](#)
- [Langkah enam: Mengonfigurasi lokasi staples default](#)

Pendahuluan

Informasi berikut menyediakan prosedur untuk memasang atau mengganti perangkat pembuat buklet untuk HP LaserJet Enterprise M806 dan HP LaserJet Enterprise flow MFP M830.

 **CATATAN:** Untuk melihat video pendek demonstrasi prosedur ini, klik [di sini](#).

Sebelum memulai

Gunakan tabel di bawah ini untuk mengetahui nomor komponen aksesoris yang benar untuk aksesoris, kemudian kunjungi www.hp.com/buy/parts untuk memesan aksesoris tersebut.

Tabel 2-2 Nomor komponen aksesoris pembuat buklet

CZ285A	Stapler/penumpuk dengan aksesoris pembuat buklet dengan petunjuk penginstalan
--------	---

Untuk mengganti pembuat buklet yang sudah ada, kunjungi [Langkah satu: Lepaskan pembuat buklet pada hal. 49](#).

Untuk menginstal pembuat buklet baru, kunjungi [Langkah dua: Buka kemasan aksesoris pembuat buklet opsional atau pengganti pada hal. 50](#).

Alat bantu yang diperlukan

Tidak ada alat khusus yang diperlukan untuk menginstal aksesoris ini.

Langkah satu: Lepaskan pembuat buklet

1. Matikan produk, lalu cabut kabel daya

 **PERHATIAN:** Matikan produk, tunggu lima detik, dan kemudian lepaskan kabel daya sebelum berusaha menyervis produk.

2. Di bagian belakang produk, cabut kabel antarmuka aksesori penuntas.

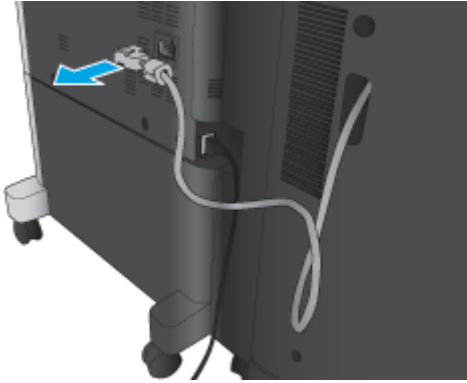

3. Buka penutup depan aksesori penuntas. Lepas dan tahan pegangan bawah terlebih dahulu, kemudian lepas dan tahan pegangan atas. Tahan kedua pegangan secara bersamaan, kemudian geser aksesori penuntas menjauh dari produk.

PERHATIAN: Kegagalan untuk mengikuti petunjuk ini dapat merusak printer.

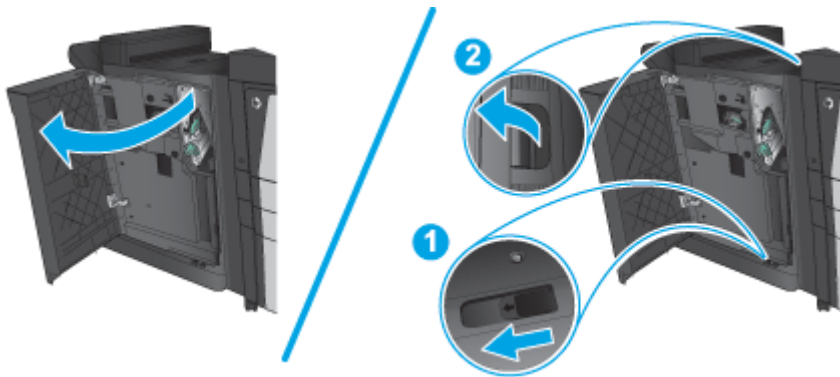

4. Keluarkan aksesori penuntas sepenuhnya.

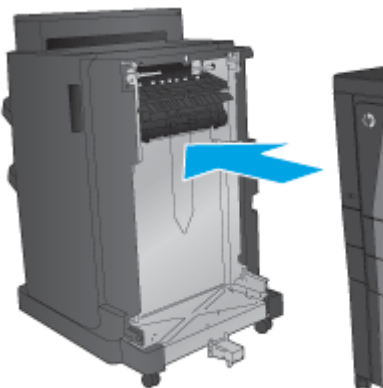

Langkah dua: Buka kemasan aksesori pembuat buklet opsional atau pengganti

Buka kemasan pembuat buklet dari kotaknya.

CATATAN: Lepas semua selotip dan bahan pembungkus dari bagian luar aksesori. Buka semua pintu dan lepaskan semua selotip dan bahan pembungkus dari bagian dalam produk.

Untuk informasi tentang daur ulang, kunjungi www8.hp.com/us/en/hp-information/environment/product-recycling.html.

 **CATATAN:** HP merekomendasikan pembuangan pembuat buklet yang rusak secara bertanggung jawab.

1. Lepaskan semua pita pengaman pengiriman dari bagian luar aksesori.

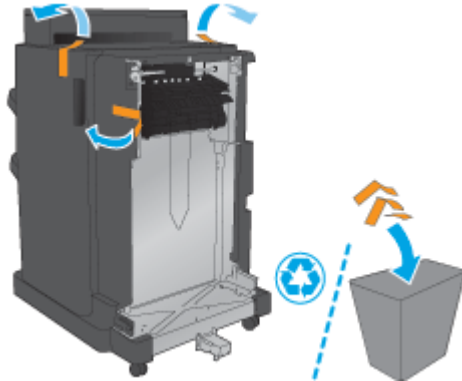

2. Buka pintu depan aksesori, kemudian lepaskan semua pita pengiriman dan bahan pembungkus dari bagian dalam aksesori.

Tutup pintu depan.

 **PERHATIAN:** Lepaskan semua kemasan pengiriman dari bagian dalam aksesori.

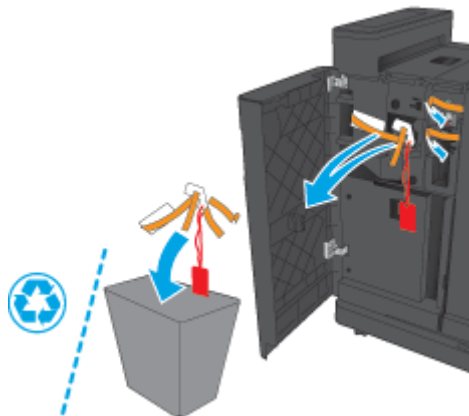

3. Lepaskan semua pita pengiriman dan bahan pembungkus dari baki keluaran.

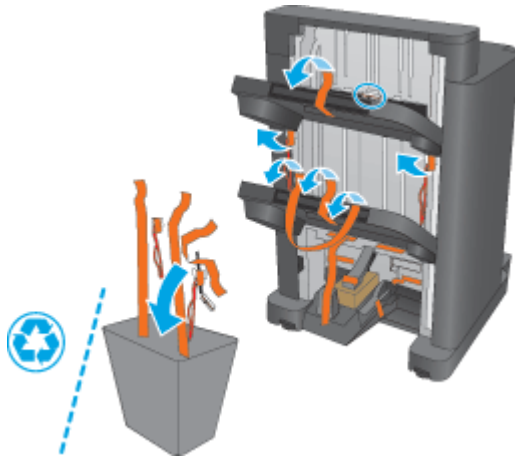

4. Lepaskan semua pita pengiriman dan bahan pembungkus dari baki keluaran buklet.

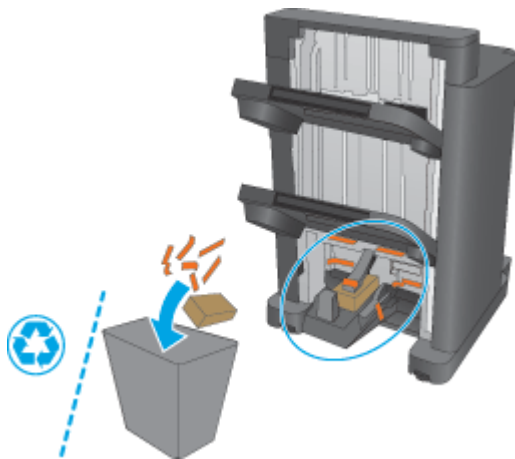

Langkah tiga: Instal aksesoris pembuat buklet opsional atau pengganti

1. Jika belum dilakukan, matikan produk dan lepaskan kabel daya.

⚠ PERHATIAN: Matikan produk, tunggu lima detik, dan kemudian lepaskan kabel daya sebelum berusaha menyervis produk.

2. Pasang aksesori ke produk.

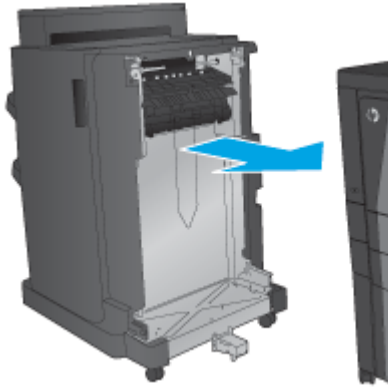

3. Gunakan roda penyesuaian pada aksesori untuk menyejajarkan aksesori tersebut dengan tepi produk.

 **CATATAN:** Jika aksesori tidak disejajarkan dengan benar pada produk, Anda dapat mengalami kemacetan kertas yang berlebihan.

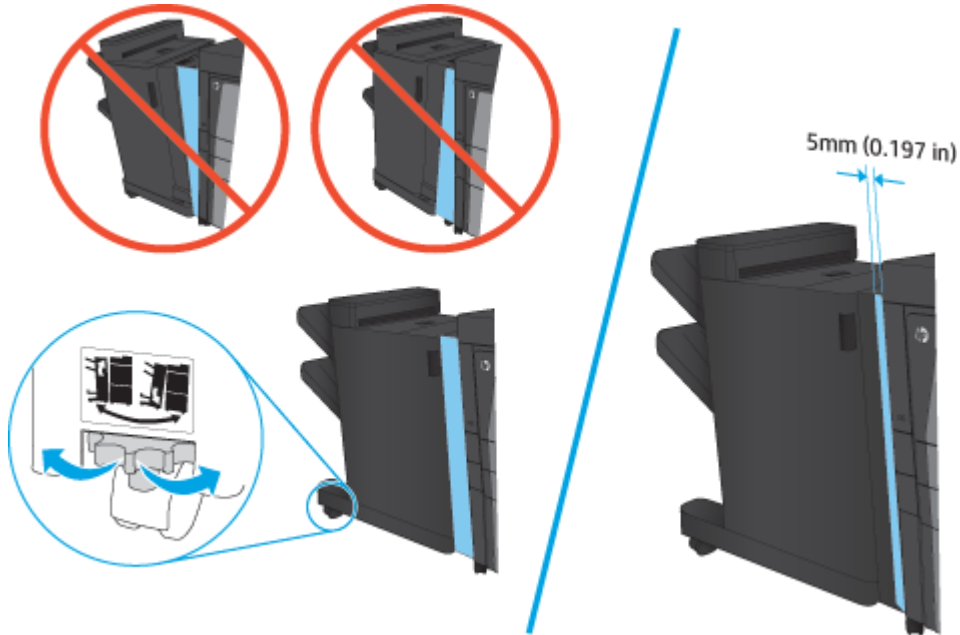

4. Jika Anda memasang aksesori opsional untuk pertama kalinya, lepaskan penutup kabel antarmuka aksesori di bagian belakang produk.

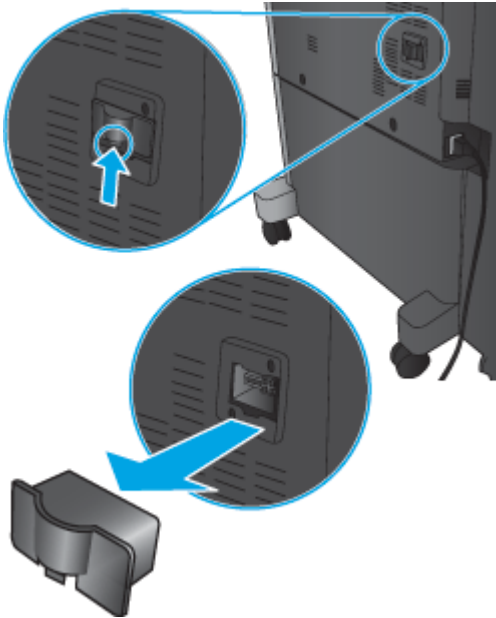

5. Hubungkan kabel antarmuka aksesori penuntas.

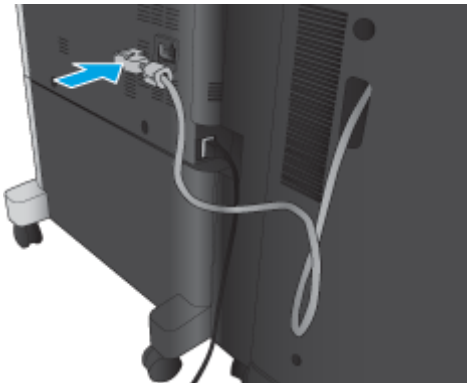

6. Hubungkan kabel daya produk, kemudian hidupkan produk.

Langkah empat: Pengembalian komponen

URL berikut menyediakan informasi tentang cara mengembalikan komponen ke HP untuk digunakan kembali dan daur ulang: [Pengembalian produk dan daur ulang](#)

 **CATATAN:** HP merekomendasikan pembuangan stapler/penumpuk yang rusak secara bertanggung jawab.

Langkah lima: Konfigurasi pembuat buklet di HP Embedded Web Server (EWS)

- [1: Terhubung dengan EWS](#)
- [2: Fitur Konfigurasi Pemilihan Kertas](#)
- [3: Konfigurasi fitur Sisi untuk pencetakan satu sisi atau rangkap](#)

- [4: Konfigurasi fitur Buklet](#)

1: Terhubung dengan EWS

1. Dari layar Awal pada panel kontrol produk, sentuh tombol Network (Jaringan)  untuk menampilkan alamat IP atau nama host.
2. Buka browser Web, dan di baris alamat, ketikkan alamat IP atau nama host persis seperti yang ditampilkan di panel kontrol produk. Tekan tombol **Enter** pada keyboard komputer. EWS akan terbuka.

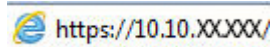
 <https://10.10.XX.XXX/>

 **CATATAN:** Jika browser Web menampilkan pesan **There is a problem with this website's security certificate (Ada masalah dengan sertifikat keamanan situs web ini)** ketika mencoba membuka EWS, klik **Continue to this website (not recommended) (Lanjutkan ke situs web ini (tidak disarankan))**.

Memilih **Continue to this website (not recommended) (Lanjutkan ke situs web ini (tidak disarankan))** tidak akan membahayakan komputer saat menavigasi di dalam EWS untuk produk HP. Jika kesalahan ini terjadi di luar EWS produk HP, komputer bisa menjadi terpapar pada risiko.

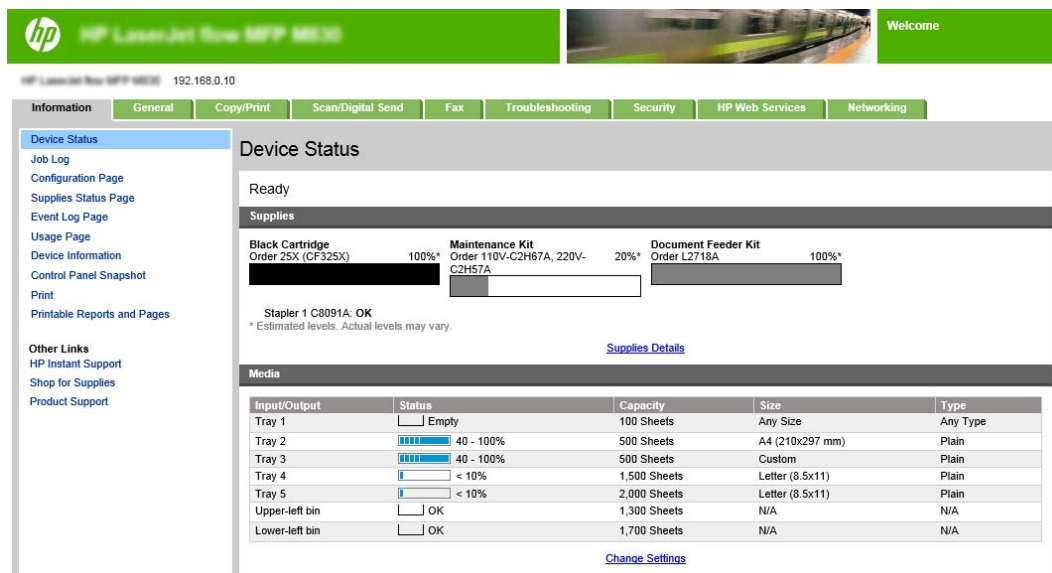

The screenshot displays the HP EWS interface for an HP LaserJet Flow MFP M830. The page is titled "Device Status" and shows the device is "Ready". It provides information on supplies levels: Black Cartridge (100%), Maintenance Kit (20%), and Document Feeder Kit (100%). A table lists the media trays and their status, capacity, size, and type.

Input/Output	Status	Capacity	Size	Type
Tray 1	Empty	100 Sheets	Any Size	Any Type
Tray 2	40 - 100%	500 Sheets	A4 (210x297 mm)	Plain
Tray 3	40 - 100%	500 Sheets	Custom	Plain
Tray 4	< 10%	1,500 Sheets	Letter (8.5x11)	Plain
Tray 5	< 10%	2,000 Sheets	Letter (8.5x11)	Plain
Upper-left bin	OK	1,300 Sheets	N/A	N/A
Lower-left bin	OK	1,700 Sheets	N/A	N/A

 **CATATAN:** Untuk mencegah perubahan pengaturan produk tanpa izin, administrator dapat menambahkan kata sandi untuk membatasi akses ke EWS. Klik [di sini](#) untuk mempelajari lebih lanjut.

2: Fitur Konfigurasi Pemilihan Kertas

Pilih baki yang berisi jenis dan ukuran kertas yang sesuai untuk pekerjaan, atau pilih **Pilih otomatis** untuk memilih baki berdasarkan pengaturan konfigurasi baki.

1. Klik tab **Salin/Cetak**.
2. Di panel navigasi kiri, klik **Pengaturan Penyalinan**. Pengaturan ini dapat ditimpa oleh driver printer, persyaratan file, dsb.

- Di area **Pengaturan Penyalinan**, atur ukuran kertas, misalnya Ledger atau A3 279 x 420 mm, dengan mengklik ikon **Pemilihan Kertas**. Pilih baki yang sesuai dengan ukuran kertas yang dimuat.

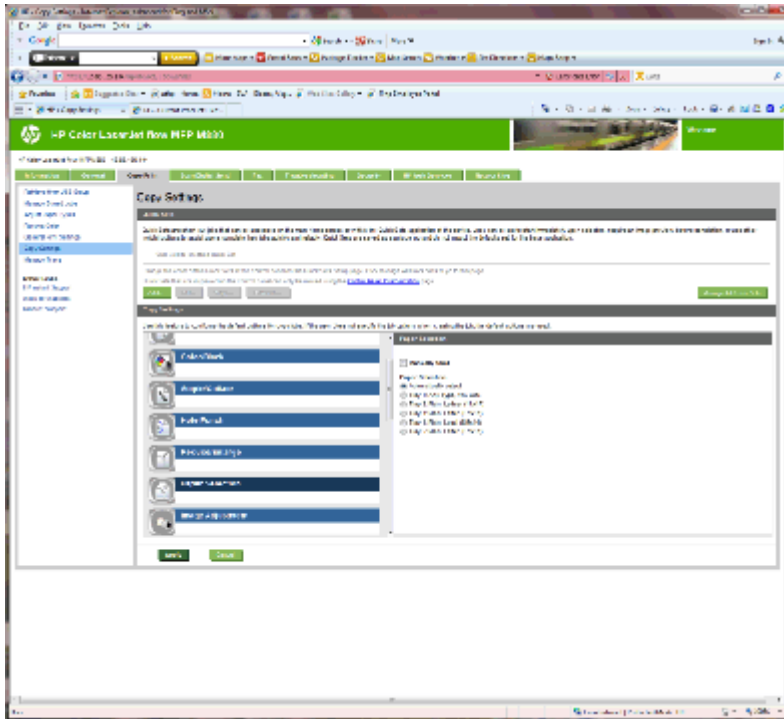

- Klik **Terapkan**.

3: Konfigurasi fitur Sisi untuk pencetakan satu sisi atau rangkap

Gunakan fitur ini untuk menunjukkan apakah dokumen asli dicetak di satu atau kedua sisinya, dan apakah salinan akan dicetak pada satu atau dua sisi. Misalnya, pilih **asli 1-sisi, hasil 2-sisi** jika dokumen asli dicetak di satu sisi, tapi Anda ingin membuat salinan dua sisi.

- Temukan ikon **Sisi** dan klik ikon tersebut.

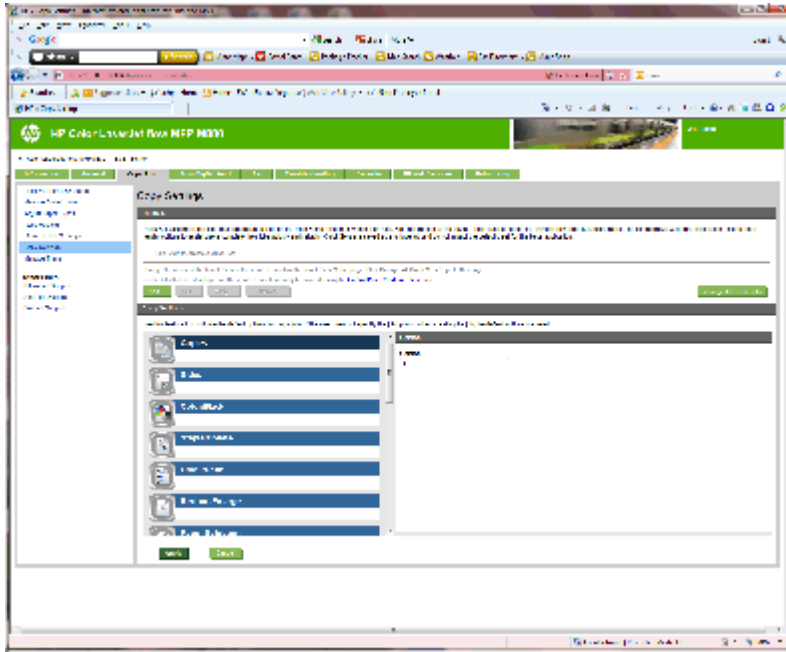

2. Pilih **asli 1-sisi**, **hasil 2-sisi** atau pengaturan yang sesuai untuk dokumen asli yang sedang digunakan.
3. Klik **Terapkan**.

4: Konfigurasi fitur Buklet

1. Temukan ikon **Buklet** dan klik untuk memilih jenis buklet yang ingin dibuat.
2. Untuk melipat dan menstaples buklet, pilih kotak centang **Lipat dan Jahit**.



CATATAN: Menstaples bukan merupakan opsi mandiri jika **Buklet** diaktifkan dalam Format Buklet.

3. Pilih gaya buklet yang sesuai, lalu klik **Terapkan**.

Langkah enam: Mengonfigurasi lokasi staples default

1. Dari layar Awal di panel kontrol produk, gulir ke dan sentuh tombol **Administrasi**.
2. Buka menu berikut:
 - **Pengaturan Stapler/Penumpuk**
 - **Menstaples**
3. Pilih lokasi staples dari daftar pilihan, lalu sentuh tombol **Simpan**. Berikut adalah pilihan penstaplesan yang tersedia:
 - Tidak ada
 - Kiri atas
 - Kanan atas
 - Dua di kiri
 - Dua di kanan

- Dua di atas
- Dua di atas atau kiri

Memasang atau mengganti stapler/penumpuk atau stapler/penumpuk dengan aksesori pelubang kertas untuk HP Color LaserJet Enterprise M855 dan HP Color LaserJet Enterprise flow MFP M880

- [Pendahuluan](#)
- [Sebelum memulai](#)
- [Alat bantu yang diperlukan](#)
- [Langkah satu: lepaskan stapler/penumpuk](#)
- [Langkah dua: Buka kemasan stapler/penumpuk opsional atau pengganti](#)
- [Langkah tiga: Instal stapler/penumpuk opsional atau pengganti](#)
- [Langkah empat: Pengembalian komponen](#)
- [Langkah lima: Mengonfigurasi lokasi pelubang kertas default](#)
- [Langkah enam: Mengonfigurasi lokasi staples default](#)

Pendahuluan

Informasi berikut menyediakan prosedur untuk memasang atau mengganti aksesori stapler/penumpuk HP Color LaserJet Enterprise M855 dan HP Color LaserJet Enterprise Flow MFP M880.



CATATAN: Untuk melihat video pendek demonstrasi prosedur ini, klik [di sini](#).

Sebelum memulai

Gunakan tabel di bawah ini untuk mengetahui nomor komponen aksesori yang benar untuk aksesori Anda, kemudian kunjungi www.hp.com/buy/parts untuk memesan aksesori tersebut.

Tabel 2-3 Nomor komponen aksesori stapler/penumpuk

A2W80A	Aksesori stapler/penumpuk dengan petunjuk penginstalan
A2W82A	Stapler/penumpuk dengan aksesori pelubang kertas 2/4 dengan petunjuk penginstalan

Untuk mengganti stapler/penumpuk yang sudah ada, kunjungi [Langkah satu: lepaskan stapler/penumpuk pada hal. 59](#).

Untuk menginstal stapler/penumpuk baru, kunjungi [Langkah dua: Buka kemasan stapler/penumpuk opsional atau pengganti pada hal. 61](#).

Alat bantu yang diperlukan

Tidak ada alat khusus yang diperlukan untuk menginstal aksesori ini.

Langkah satu: lepaskan stapler/penumpuk

1. Matikan produk, lalu cabut kabel daya.

⚠ PERHATIAN: Untuk menghindari kerusakan pada produk, matikan produk, tunggu lima detik, kemudian lepaskan kabel daya sebelum berusaha menyervis produk.

2. Di bagian belakang produk, cabut kabel antarmuka aksesori penuntas.



3. Untuk memisahkan aksesori penuntas dari produk, tekan tombol pelepas dan tahan saat Anda menggeser aksesori penuntas menjauh dari produk.

⚠ PERINGATAN! Kegagalan untuk mengikuti petunjuk ini dapat merusak printer.

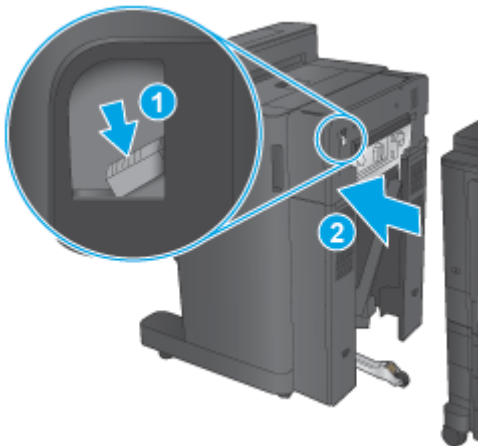

4. Keluarkan aksesori penuntas sepenuhnya.

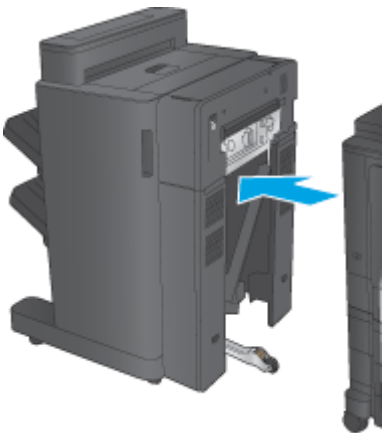

Langkah dua: Buka kemasan stapler/penumpuk opsional atau pengganti

Buka kemasan stapler/penumpuk dari kotaknya.

 **CATATAN:** Lepas semua selotip dan bahan pembungkus dari bagian luar aksesoris. Buka semua pintu dan lepaskan semua selotip dan bahan pembungkus dari bagian dalam aksesoris.

Untuk informasi tentang pendaurulangan, kunjungi www8.hp.com/us/en/hp-information/environment/product-recycling.html.

 **CATATAN:** HP merekomendasikan pembuangan stapler/penumpuk yang rusak secara bertanggung jawab.

1. Lepaskan semua pita pengaman pengiriman dari bagian luar aksesoris.

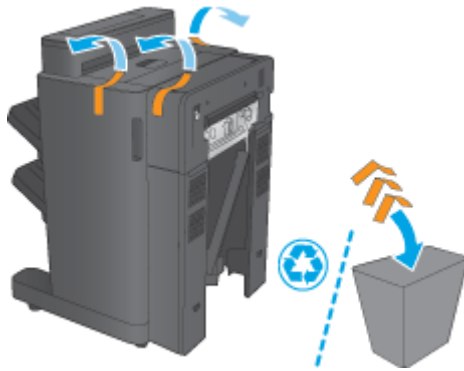

2. Buka pintu depan aksesoris, kemudian lepaskan semua pita pengiriman dan bahan pembungkus dari bagian dalam aksesoris.

Tutup pintu depan.

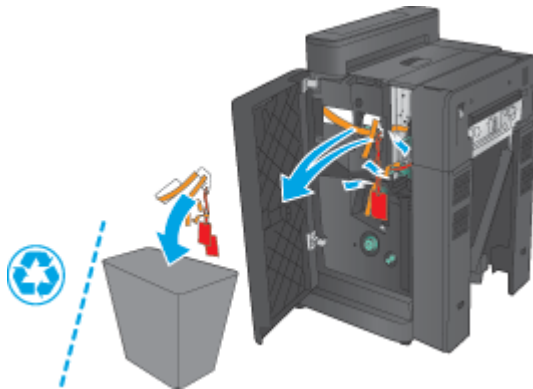

3. Lepaskan semua pita pengiriman dan bahan pembungkus dari baki keluaran.

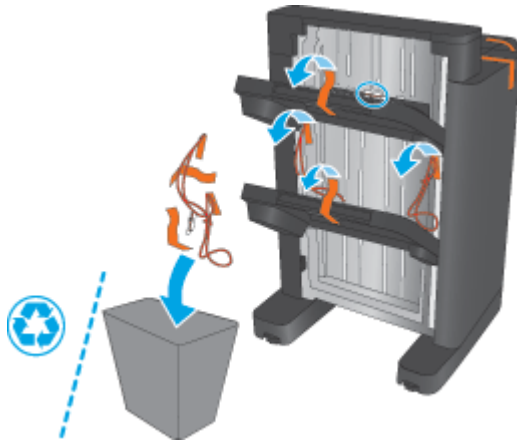

4. Jika Anda memasang stapler/penumpuk opsional, keluarkan intermediate paper transport unit (IPTU) dan penutup penjilid dari kemasannya.

 **CATATAN:** Jika Anda mengganti stapler/penumpuk yang sudah ada, komponen-komponen ini telah diinstal pada produk dan pengantiannya tidak diperlukan.

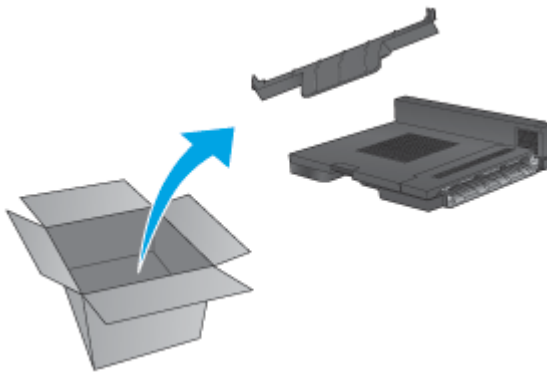

Langkah tiga: Instal stapler/penumpuk opsional atau pengganti

1. Jika belum dilakukan, matikan produk dan lepaskan kabel daya.

 **PERHATIAN:** Untuk menghindari kerusakan pada produk, matikan produk, tunggu lima detik, kemudian lepaskan kabel daya sebelum berusaha menyervis produk.

- a. Lepas dua sekrup tangan.

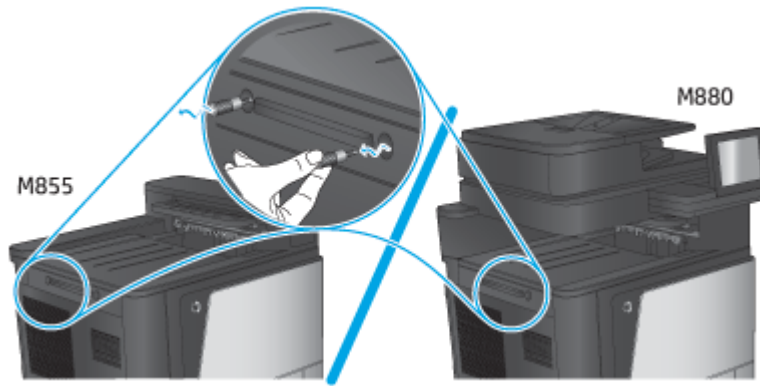

- b.** Keluarkan satu penutup (penunjuk 1). Lepas satu tab, kemudian lepaskan satu baki (penunjuk 2).

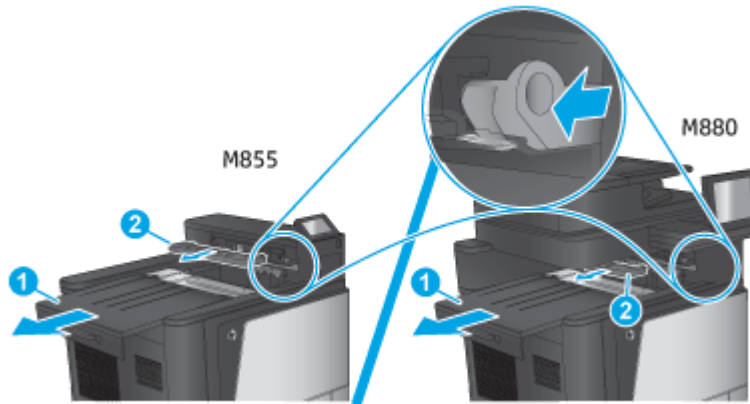

- c.** Instal IPTU (penunjuk 1), kemudian pasang penutup penjilid (penunjuk 2).

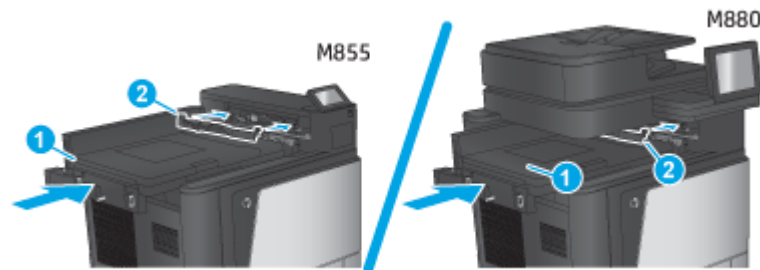

2. Pasang aksesori ke produk.

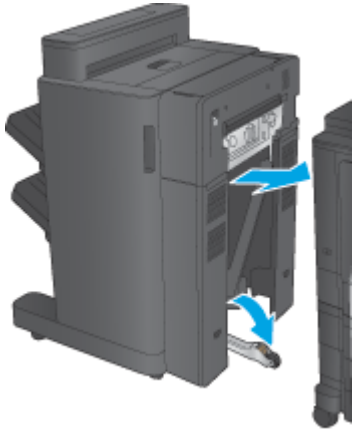

3. Gunakan roda penyesuaian pada aksesori untuk menyejajarkan aksesori tersebut dengan tepi produk.

 **CATATAN:** Jika aksesori tidak disejajarkan dengan benar pada produk, dapat terjadi kemacetan kertas yang berlebihan.

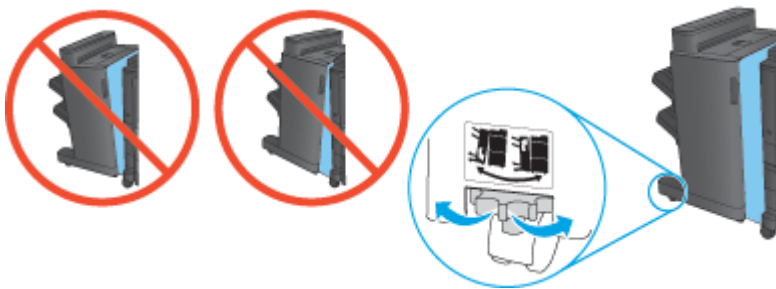

4. Hubungkan kabel antarmuka aksesori penuntas.



5. Hubungkan kabel daya produk, kemudian hidupkan produk.

Langkah empat: Pengembalian komponen

URL berikut menyediakan informasi tentang cara mengembalikan komponen ke HP untuk digunakan kembali dan daur ulang: [Pengembalian produk dan daur ulang](#)

 **CATATAN:** HP merekomendasikan pembuangan stapler/penumpuk yang rusak secara bertanggung jawab.

Langkah lima: Mengonfigurasi lokasi pelubang kertas default

1. Dari layar Awal di panel kontrol produk, gulir ke dan sentuh tombol [Administrasi](#).
2. Buka menu berikut:
 - [Pengaturan Stapler/Penumpuk](#)
 - [Pembuatan Lubang](#)
3. Pilih lokasi pelubang kertas dari daftar pilihan, lalu sentuh tombol [Simpan](#). Opsi pelubang kertas berikut tersedia untuk Pelubang Kertas 2/3 atau Pelubang Kertas 2/4:

Lokasi lubang kertas	Pelubang Kertas 2/3	Pelubang Kertas 2/4
Tidak ada	✓	✓
Dua di kiri atau atas	✓	✓
Dua di kiri	✓	✓
Dua di kanan	✓	✓
Dua di atas	✓	✓
Dua di bawah	✓	✓
Tiga di kiri	✓	
Tiga di atas	✓	
Tiga di kanan	✓	
Tiga di atas	✓	
Tiga di kiri atau atas	✓	
Empat di kiri		✓
Empat di kanan		✓
Empat di atas		✓
Empat di kiri atau atas		✓

 **CATATAN:** Tidak semua pilihan tersedia. Opsi yang tersedia bergantung pada apakah aksesoris pelubang kertas tersebut merupakan pelubang kertas 2/3 atau 2/4.

 **CATATAN:** Untuk menggunakan pelubang kertas, muatkan kertas ukuran Letter atau A4 dengan tepi panjang kertas di sepanjang tepi kanan baki (pengumpanan tepi panjang).

Langkah enam: Mengonfigurasi lokasi staples default

1. Dari layar Awal di panel kontrol produk, gulir ke dan sentuh tombol [Administrasi](#).
2. Buka menu berikut:

- [Pengaturan Stapler/Penumpuk](#)
 - [Menstaples](#)
- 3.** Pilih lokasi staples dari daftar pilihan, lalu sentuh tombol [Simpan](#). Berikut adalah pilihan penstaplesan yang tersedia:
- Tidak ada
 - Kiri atas
 - Kanan atas
 - Dua di kiri
 - Dua di kanan
 - Dua di atas
 - Dua di atas atau kiri

Pasang atau ganti pembuat buklet atau aksesoris pelubang kertas pembuat buklet untuk HP Color LaserJet Enterprise M855 dan HP Color LaserJet Enterprise flow MFP M880

- [Pendahuluan](#)
- [Sebelum memulai](#)
- [Alat bantu yang diperlukan](#)
- [Langkah satu: Lepaskan pembuat buklet](#)
- [Langkah dua: Buka kemasan aksesoris pembuat buklet opsional atau pengganti](#)
- [Langkah tiga: Instal aksesoris pembuat buklet opsional atau pengganti](#)
- [Langkah empat: Pengembalian komponen](#)
- [Langkah lima: Konfigurasi pembuat buklet dalam Embedded Web Server \(EWS\)](#)
- [Langkah enam: Mengonfigurasi lokasi pelubang kertas default](#)
- [Langkah tujuh: Mengonfigurasi lokasi staples default](#)

Pendahuluan

Informasi berikut menyediakan prosedur untuk memasang atau mengganti pembuat buklet HP Color LaserJet Enterprise M855 dan HP Color LaserJet Enterprise flow MFP M880.

Sebelum memulai

Gunakan tabel di bawah ini untuk mengetahui nomor komponen aksesoris yang benar untuk aksesoris, kemudian kunjungi www.hp.com/buy/parts.

Tabel 2-4 Nomor komponen aksesoris pembuat buklet/penuntas

A2W83A	Aksesoris pembuat buklet/penuntas dengan petunjuk penginstalan
A2W84A	Pembuat buklet/penuntas dengan aksesoris pelubang kertas 2/3 dengan petunjuk penginstalan
CZ999A	Pembuat buklet/penuntas dengan aksesoris pelubang kertas 2/4 dengan petunjuk penginstalan

Untuk mengganti pembuat buklet yang sudah ada, kunjungi [Langkah satu: Lepaskan pembuat buklet pada hal. 67](#).

Untuk menginstal pembuat buklet baru, kunjungi [Langkah dua: Buka kemasan aksesoris pembuat buklet opsional atau pengganti pada hal. 69](#).

Alat bantu yang diperlukan

Tidak ada alat khusus yang diperlukan untuk menginstal aksesoris ini.

Langkah satu: Lepaskan pembuat buklet

1. Matikan produk, lalu cabut kabel daya.

⚠ PERHATIAN: Untuk menghindari kerusakan pada produk, matikan produk, tunggu lima detik, kemudian lepaskan kabel daya sebelum berusaha menyervis produk.

2. Di bagian belakang produk, cabut kabel antarmuka aksesori penuntas.



3. Untuk memisahkan aksesori penuntas dari produk, tekan tombol pelepas dan tahan saat Anda menggeser aksesori penuntas menjauh dari produk.

⚠ PERHATIAN: Kegagalan untuk mengikuti petunjuk ini dapat merusak printer.

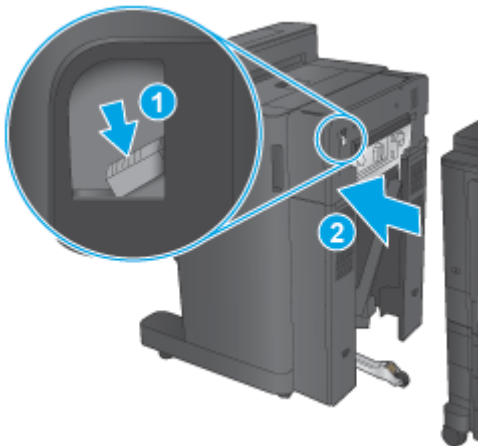

4. Keluarkan aksesori penuntas sepenuhnya.

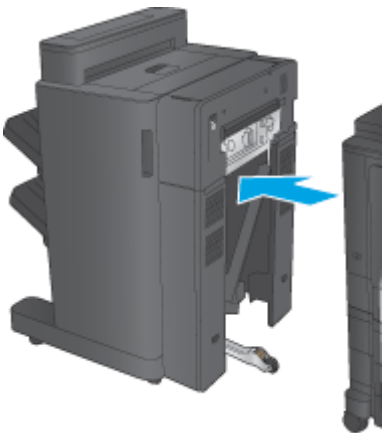

Langkah dua: Buka kemasan aksesoris pembuat buklet opsional atau pengganti

Buka kemasan pembuat buklet dari kotaknya.

 **CATATAN:** Lepas semua selotip dan bahan pembungkus dari bagian luar aksesoris. Buka semua pintu dan lepaskan semua selotip dan bahan pembungkus dari bagian dalam aksesoris.

Untuk informasi tentang pendaurulangan, kunjungi www8.hp.com/us/en/hp-information/environment/product-recycling.html.

 **CATATAN:** HP merekomendasikan pembuangan pembuat buklet yang rusak secara bertanggung jawab.

1. Lepaskan semua pita pengaman pengiriman dari bagian luar aksesoris.

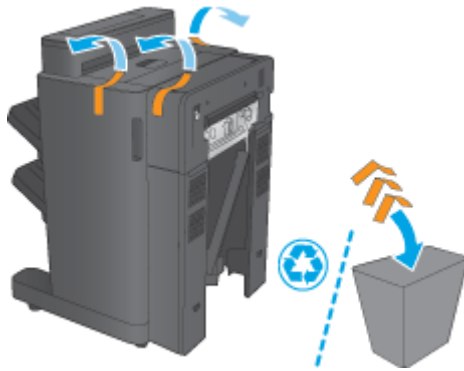

2. Buka pintu depan aksesoris, kemudian lepaskan semua pita pengiriman dan bahan pembungkus dari bagian dalam aksesoris.

Tutup pintu depan.

 **PERHATIAN:** Lepaskan semua kemasan pengiriman dari bagian dalam aksesoris.

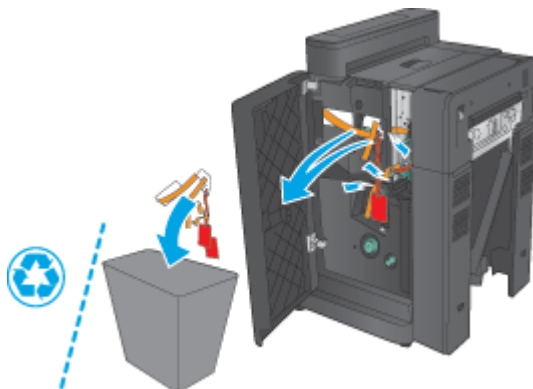

3. Lepaskan semua pita pengaman pengiriman dan bahan pembungkus dari baki keluaran (penunjuk 1) dan baki keluaran buklet (penunjuk 2).

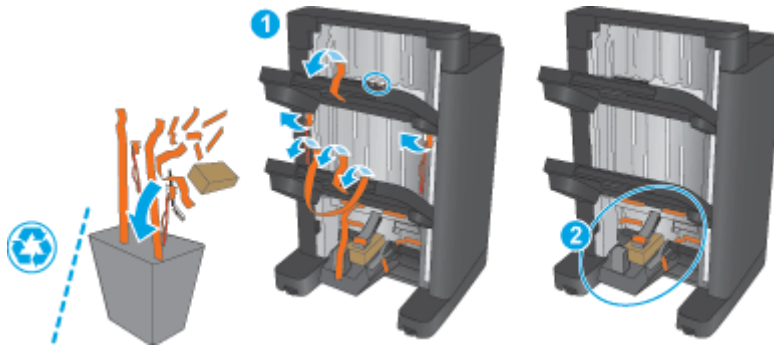

4. Jika menginstal pembuat buklet opsional, keluarkan intermediate paper transport unit (IPTU) dan penutup penjilid dari kemasannya.

 **CATATAN:** Jika Anda mengganti pembuat buklet yang sudah ada, komponen-komponen ini telah diinstal pada produk dan pengantiannya tidak diperlukan.

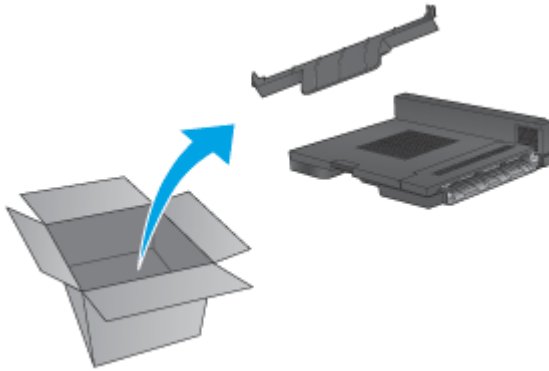

Langkah tiga: Instal aksesoris pembuat buklet opsional atau pengganti

1. Jika menginstal pembuat buklet opsional untuk pertama kalinya, matikan produk dan lepaskan kabel daya.

 **PERHATIAN:** Untuk menghindari kerusakan pada produk, matikan produk, tunggu lima detik, kemudian lepaskan kabel daya sebelum berusaha menyervis produk.

- a. Lepas dua sekrup tangan.

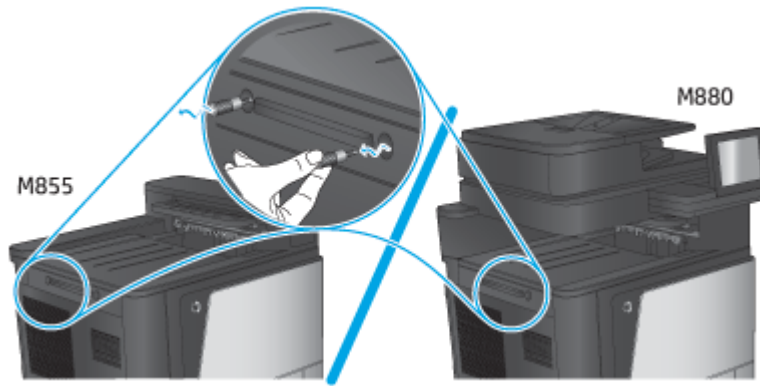

- b.** Keluarkan satu penutup (penunjuk 1). Lepas satu tab, kemudian lepaskan baki satu (penunjuk 2).

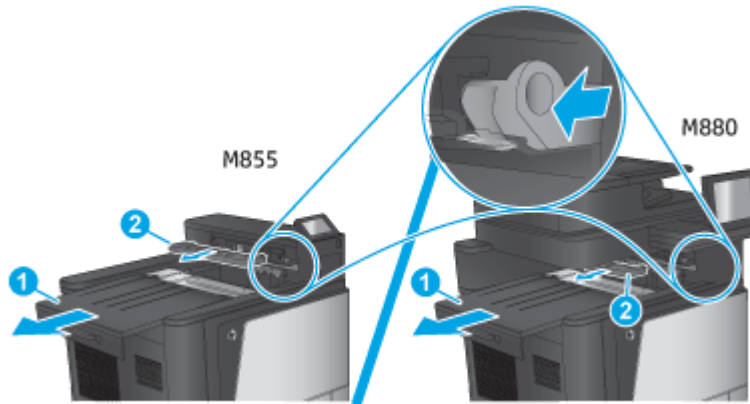

- c.** Instal IPTU (penunjuk 1), kemudian pasang penutup penjilid (penunjuk 2).

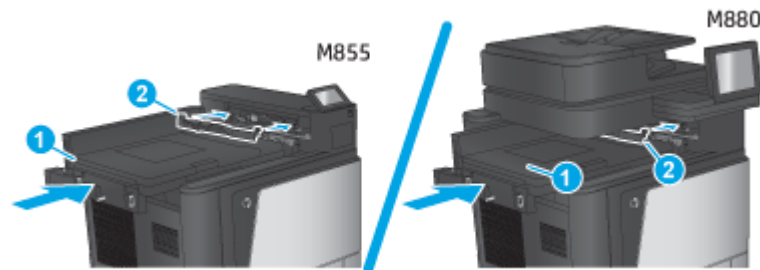

2. Pasang aksesori ke produk.

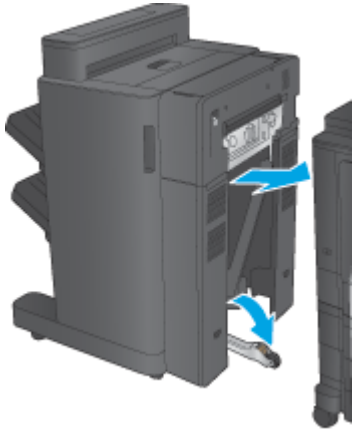

3. Gunakan roda penyesuaian pada aksesori untuk menyejajarkan aksesori tersebut dengan tepi produk.

 **CATATAN:** Jika aksesori tidak disejajarkan dengan benar pada produk, dapat terjadi kemacetan kertas yang berlebihan.

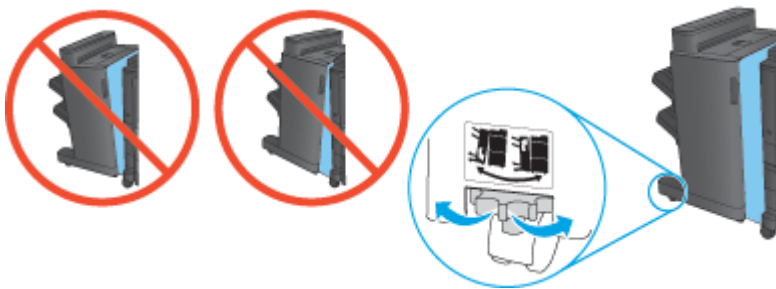

4. Hubungkan kabel antarmuka aksesori penuntas.



5. Hubungkan kabel daya produk, kemudian hidupkan produk.

Langkah empat: Pengembalian komponen

URL berikut menyediakan informasi tentang cara mengembalikan komponen ke HP untuk digunakan kembali dan daur ulang: [Pengembalian produk dan daur ulang](#)

 **CATATAN:** HP merekomendasikan pembuangan pembuat buklet yang rusak secara bertanggung jawab.

Langkah lima: Konfigurasi pembuat buklet dalam Embedded Web Server (EWS)

- [1: Terhubung dengan EWS](#)
- [2: Fitur Konfigurasi Pemilihan Kertas](#)
- [3: Konfigurasi fitur Sisi untuk pencetakan satu sisi atau rangkap](#)
- [4: Konfigurasi fitur Buklet](#)

1: Terhubung dengan EWS

1. Dari layar Awal pada panel kontrol produk, sentuh tombol Network (Jaringan)  untuk menampilkan alamat IP atau nama host.
2. Buka browser Web, dan di baris alamat, ketikkan alamat IP atau nama host persis seperti yang ditampilkan di panel kontrol produk. Tekan tombol **Enter** pada keyboard komputer. EWS akan terbuka.

 <https://10.10.XXXXX/>

 **CATATAN:** Jika browser Web menampilkan pesan **There is a problem with this website's security certificate (Ada masalah dengan sertifikat keamanan situs web ini)** ketika mencoba membuka EWS, klik **Continue to this website (not recommended) (Lanjutkan ke situs web ini (tidak disarankan))**.

Memilih **Continue to this website (not recommended) (Lanjutkan ke situs web ini (tidak disarankan))** tidak akan membahayakan komputer saat menavigasi di dalam EWS untuk produk HP. Jika kesalahan ini terjadi di luar EWS produk HP, komputer bisa menjadi terpapar pada risiko.

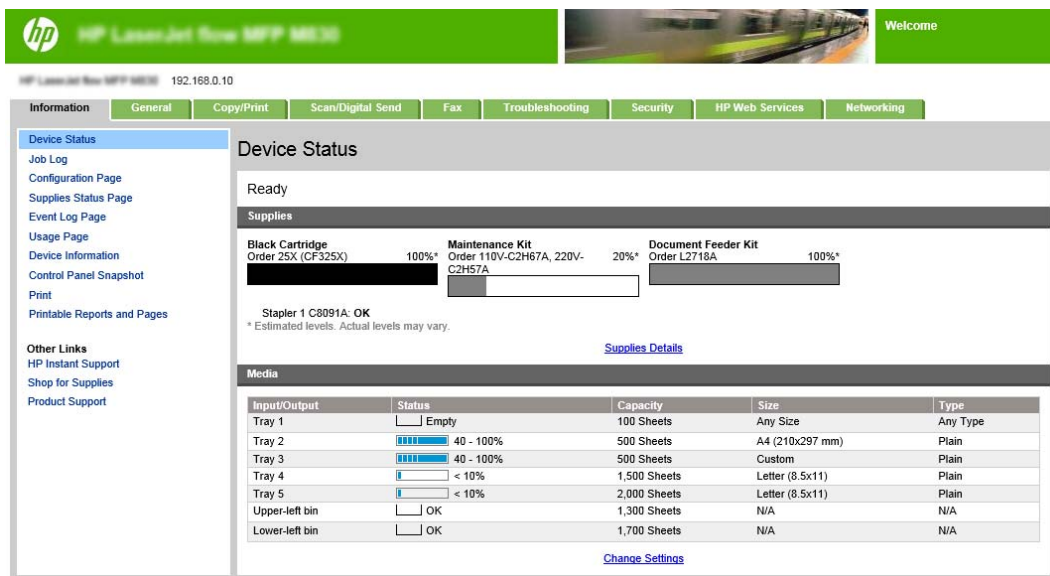

Input/Output	Status	Capacity	Size	Type
Tray 1	Empty	100 Sheets	Any Size	Any Type
Tray 2	40 - 100%	500 Sheets	A4 (210x297 mm)	Plain
Tray 3	40 - 100%	500 Sheets	Custom	Plain
Tray 4	< 10%	1,500 Sheets	Letter (8.5x11)	Plain
Tray 5	< 10%	2,000 Sheets	Letter (8.5x11)	Plain
Upper-left bin	OK	1,300 Sheets	N/A	N/A
Lower-left bin	OK	1,700 Sheets	N/A	N/A

 **CATATAN:** Untuk mencegah perubahan pengaturan produk tanpa izin, administrator dapat menambahkan kata sandi untuk membatasi akses ke EWS. Klik [di sini](#) untuk mempelajari lebih lanjut.

2: Fitur Konfigurasi Pemilihan Kertas

Pilih baki yang berisi jenis dan ukuran kertas yang sesuai untuk pekerjaan, atau pilih **Pilih otomatis** untuk memilih baki berdasarkan pengaturan konfigurasi baki.

1. Klik tab **Salin/Cetak**.
2. Di panel navigasi kiri, klik **Pengaturan Penyalinan**. Pengaturan ini dapat ditimpa oleh driver printer, persyaratan file, dsb.
3. Di area **Pengaturan Penyalinan**, atur ukuran kertas, misalnya Ledger atau A3 279 x 420 mm, dengan mengklik ikon **Pemilihan Kertas**. Pilih baki yang sesuai dengan ukuran kertas yang dimuat.

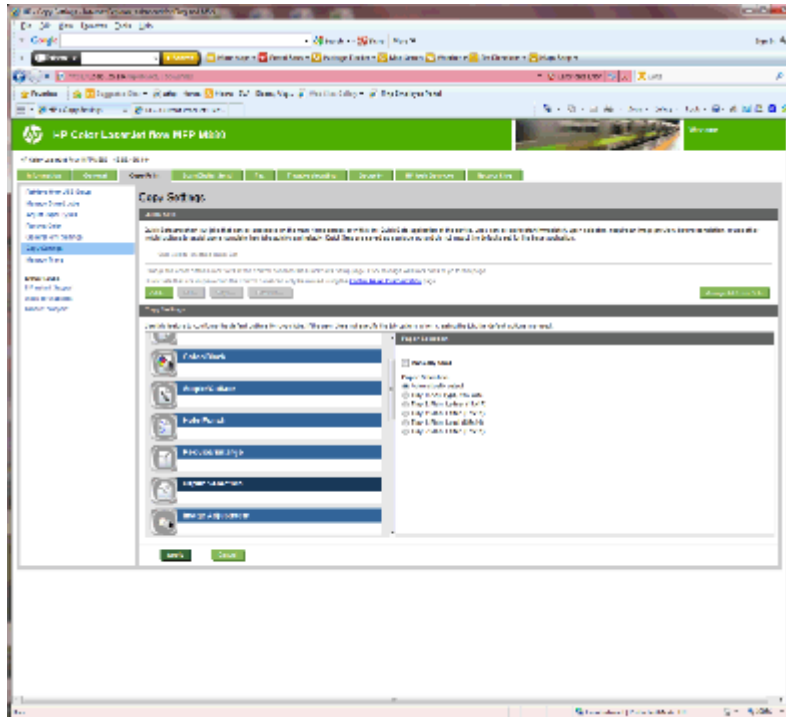

4. Klik **Terapkan**.

3: Konfigurasi fitur Sisi untuk pencetakan satu sisi atau rangkap

Gunakan fitur ini untuk menunjukkan apakah dokumen asli dicetak di satu atau kedua sisinya, dan apakah salinan akan dicetak pada satu atau dua sisi. Misalnya, pilih **asli 1-sisi, hasil 2-sisi** jika dokumen asli dicetak di satu sisi, tapi Anda ingin membuat salinan dua sisi.

1. Temukan ikon **Sisi** dan klik ikon tersebut. Pilih **asli 1-sisi, hasil 2-sisi** atau pengaturan yang sesuai untuk dokumen asli yang sedang digunakan.

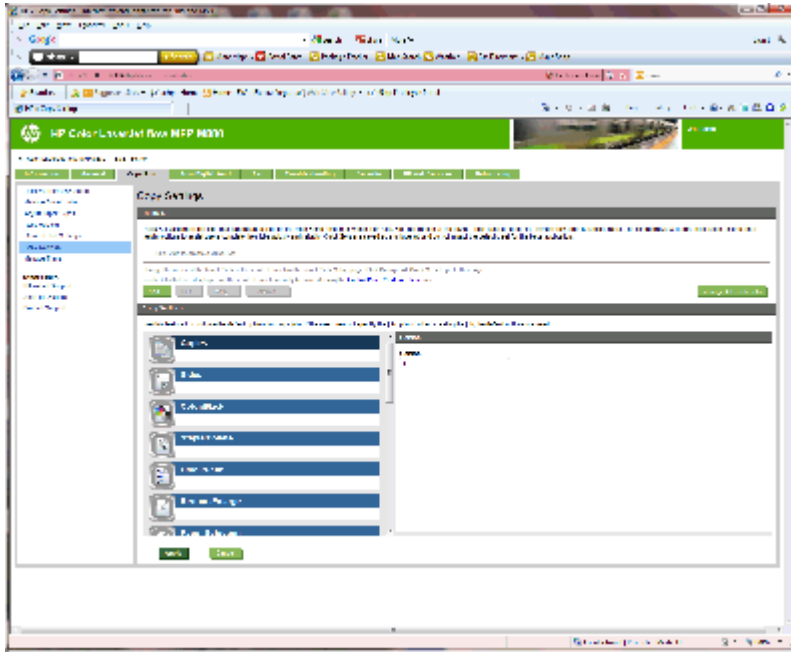

2. Klik **Terapkan**.

4: Konfigurasi fitur Buklet

1. Temukan ikon **Buklet** dan klik untuk memilih jenis buklet yang ingin dibuat.
2. Untuk melipat dan menstaples buklet, pilih kotak centang **Lipat dan Jahit**.



CATATAN: Menstaples bukan merupakan opsi mandiri jika **Buklet** diaktifkan dalam Format Buklet.

3. Pilih gaya buklet yang sesuai, lalu klik **Terapkan**.

Langkah enam: Mengonfigurasi lokasi pelubang kertas default

1. Dari layar Awal di panel kontrol produk, gulir ke dan sentuh tombol **Administrasi**.
2. Buka menu berikut:
 - **Pengaturan Stapler/Penumpuk**
 - **Pembuatan Lubang**
3. Pilih lokasi pelubang kertas dari daftar pilihan, lalu sentuh tombol **Simpan**. Opsi pelubang kertas berikut tersedia untuk Pelubang Kertas 2/3 atau Pelubang Kertas 2/4:

Lokasi lubang kertas	Pelubang Kertas 2/3	Pelubang Kertas 2/4
Tidak ada	✓	✓
Dua di kiri atau atas	✓	✓
Dua di kiri	✓	✓
Dua di kanan	✓	✓
Dua di atas	✓	✓

Lokasi lubang kertas	Pelubang Kertas 2/3	Pelubang Kertas 2/4
Dua di bawah	✓	✓
Tiga di kiri	✓	
Tiga di atas	✓	
Tiga di kanan	✓	
Tiga di atas	✓	
Tiga di kiri atau atas	✓	
Empat di kiri		✓
Empat di kanan		✓
Empat di atas		✓
Empat di kiri atau atas		✓

 **CATATAN:** Tidak semua pilihan tersedia. Opsi yang tersedia bergantung pada apakah aksesoris pelubang kertas tersebut merupakan pelubang kertas 2/3 atau 2/4.

 **CATATAN:** Untuk menggunakan pelubang kertas, muatkan kertas ukuran Letter atau A4 dengan tepi panjang kertas di sepanjang tepi kanan baki (pengumpulan tepi panjang).

Langkah tujuh: Mengonfigurasi lokasi staples default

1. Dari layar Awal di panel kontrol produk, gulir ke dan sentuh tombol [Administrasi](#).
2. Buka menu berikut:
 - [Pengaturan Stapler/Penumpuk](#)
 - [Menstaples](#)
3. Pilih lokasi staples dari daftar pilihan, lalu sentuh tombol [Simpan](#). Berikut adalah pilihan penstaplesan yang tersedia:
 - Tidak ada
 - Kiri atas
 - Kanan atas
 - Dua di kiri
 - Dua di kanan
 - Dua di atas
 - Dua di atas atau kiri

Konfigurasi produk untuk Mode Mailbox atau Mode Penumpuk

- [Langkah satu: Akses HP Embedded Web Server \(EWS\)](#)
- [Langkah dua: Konfigurasi Mode Mailbox atau Mode Penumpuk dari Embedded Web Server \(EWS\)](#)
- [Langkah tiga: Konfigurasi pengaturan Stapler/Penumpuk](#)
- [Langkah empat: Konfigurasi pengaturan Staples/Susun](#)
- [Langkah lima: Konfigurasi fungsi Pelubang Kertas](#)
- [Langkah enam: Konfigurasi Naman Keluaran](#)

Mode mailbox memungkinkan tiap-tiap naman untuk dituju satu per satu. Mode penumpuk menumpuk hasil cetak dari naman paling bawah ke atas.

Gunakan Embedded Web Server (EWS) untuk mengonfigurasi mode. Periksa driver untuk memastikan EWS telah dikonfigurasi untuk mode yang baru.

Langkah satu: Akses HP Embedded Web Server (EWS)

1. Dari layar Awal pada panel kontrol produk, sentuh tombol Network (Jaringan)  untuk menampilkan alamat IP atau nama host.

2. Buka browser Web, dan di baris alamat, ketikkan alamat IP atau nama host persis seperti yang ditampilkan di panel kontrol produk. Tekan tombol **Enter** pada keyboard komputer. EWS akan terbuka.

 <https://10.10.XX.XXX/>

 **CATATAN:** Jika browser Web menampilkan pesan **There is a problem with this website's security certificate (Ada masalah dengan sertifikat keamanan situs web ini)** ketika mencoba membuka EWS, klik **Continue to this website (not recommended) (Lanjutkan ke situs web ini (tidak disarankan))**.

Memilih **Continue to this website (not recommended) (Lanjutkan ke situs web ini (tidak disarankan))** tidak akan membahayakan komputer saat menavigasi di dalam EWS untuk produk HP. Jika kesalahan ini terjadi di luar EWS produk HP, komputer bisa menjadi terpapar pada risiko.

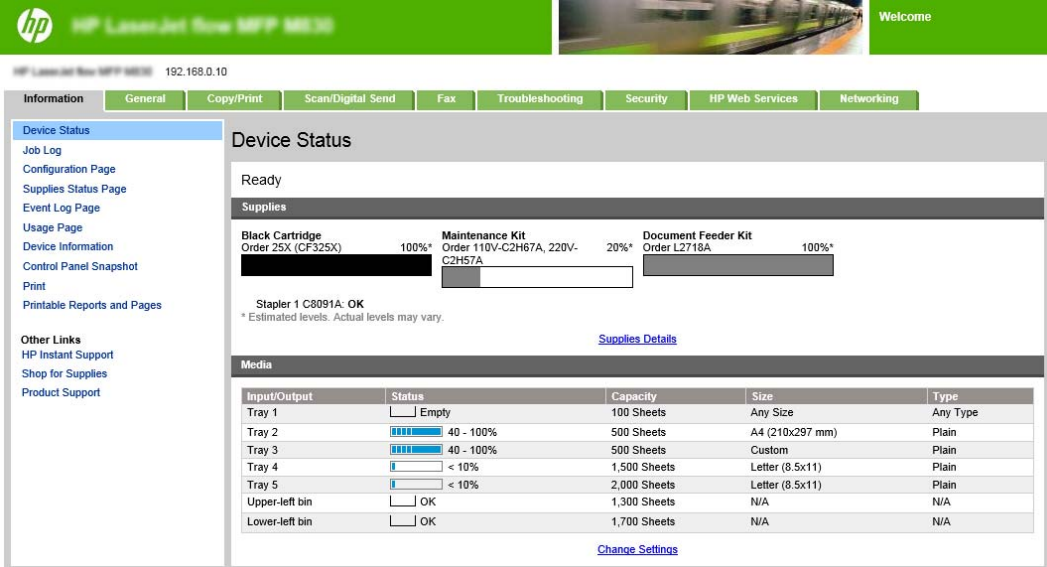

Input/Output	Status	Capacity	Size	Type
Tray 1	Empty	100 Sheets	Any Size	Any Type
Tray 2	40 - 100%	500 Sheets	A4 (210x297 mm)	Plain
Tray 3	40 - 100%	500 Sheets	Custom	Plain
Tray 4	< 10%	1,500 Sheets	Letter (8.5x11)	Plain
Tray 5	< 10%	2,000 Sheets	Letter (8.5x11)	Plain
Upper-left bin	OK	1,300 Sheets	N/A	N/A
Lower-left bin	OK	1,700 Sheets	N/A	N/A

 **CATATAN:** Untuk mencegah perubahan pengaturan produk tanpa izin, administrator dapat menambahkan kata sandi untuk membatasi akses ke EWS. Klik [di sini](#) untuk mempelajari lebih lanjut.

Langkah dua: Konfigurasi Mode Mailbox atau Mode Penumpuk dari Embedded Web Server (EWS)

1. Klik tab **Umum**.

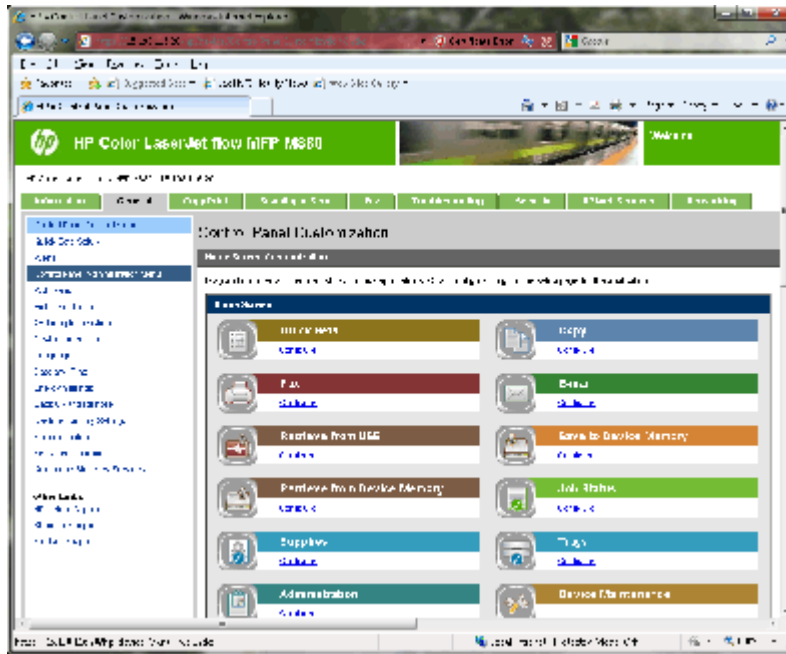

2. Pada panel navigasi kiri, klik tautan **Menu Administrasi Panel Kontrol**.
3. Di area **Menu Administrasi Panel Kontrol**, buka daftar **Administrasi**.

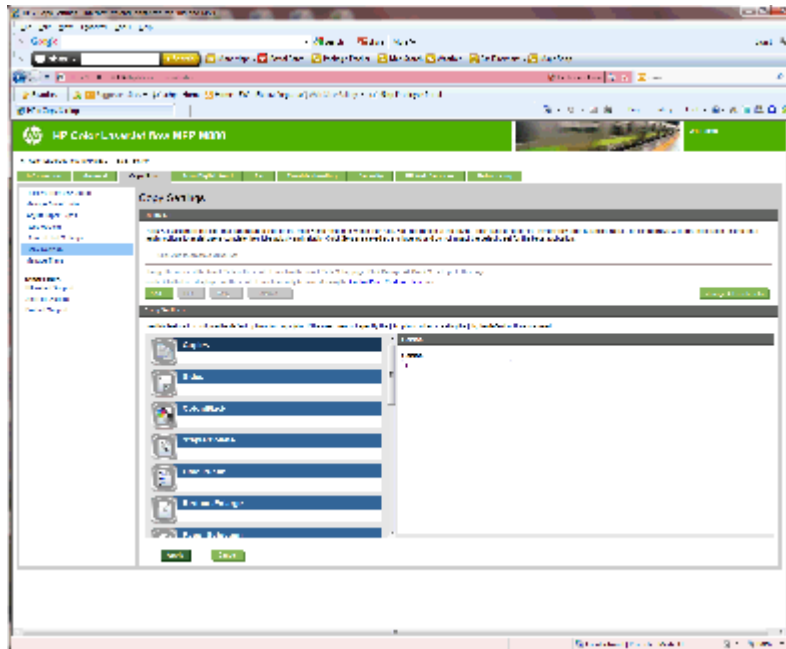

4. Klik tautan **Pengaturan Stapler/Penumpuk**.
5. Di **Pengaturan Stapler/Penumpuk**, cari kotak **Mode Pengoperasian**.
6. Pilih opsi yang sesuai (**Penumpuk** atau **Mailbox**).
7. Klik **OK** pada sisi bawah halaman.

Langkah tiga: Konfigurasi pengaturan Stapler/Penumpuk

1. Klik tab **Umum**.
2. Pada panel navigasi kiri, klik tautan **Menu Administrasi Panel Kontrol**.

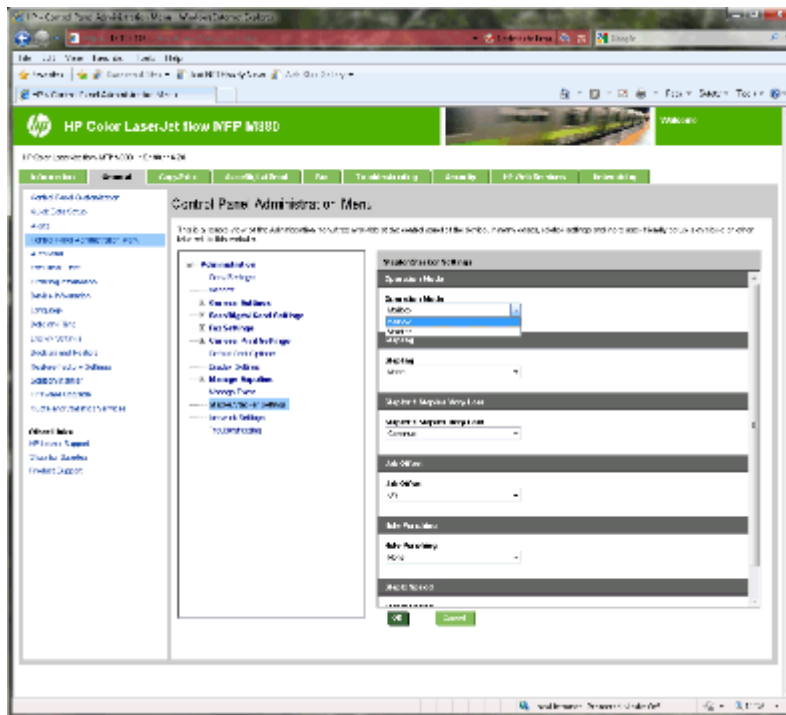

3. Di area **Menu Administrasi Panel Kontrol**, buka daftar **Administrasi**.
4. Klik tautan **Pengaturan Stapler/Penumpuk**. Pilih pengaturan item yang akan dikonfigurasi:
 - Menu buka-bawah **Mode Pengoperasian**: Mode **Mailbox** atau **Penumpuk**
 - Menu buka-bawah **Penstaplesan**: pilih posisi dan jumlah staples. Berikut adalah pilihan penstaplesan yang tersedia:
 - Tidak ada
 - Kiri atas
 - Kanan atas
 - Dua di kiri
 - Dua di kanan
 - Dua di atas
 - Dua di atas atau kiri
 - Menu buka-bawah **staples hampir habis**: pilih untuk **Lanjut** atau **Berhenti** dari menu buka-bawah
 - Menu buka-bawah **Offset Pekerjaan**: pilih **Menyala** atau **Mati** dari menu buka-bawah
 - Menu buka-bawah **Pencetakan Kelembaban Rendah**: pilih **Diaktifkan** atau **Dinonaktifkan**

- Menu buka-bawah **Pelubangan Kertas**: pilih posisi dan jumlah lubang untuk dilubangi. Berikut adalah pilihan pelubangan kertas yang tersedia:
 - Tidak ada
 - Dua di kiri atau atas
 - Dua di kiri
 - Dua di kanan
 - Dua di atas
 - Dua di bawah
 - Empat di kiri atau atas
 - Empat di kiri
 - Empat di kanan
 - Empat di atas
- Menu buka-bawah **Kecepatan Staples**: pilih kecepatan staples yang sesuai:
 - Otomatis
 - Cepat
 - Lambat

5. Gulir ke bawah halaman, dan klik **OK**.

Langkah empat: Konfigurasi pengaturan Staples/Susun

1. Klik tab **Salin/Cetak**.
2. Pada panel navigasi kiri, klik tautan **Pengaturan Penyalinan**.

3. Di area **Pengaturan Penyalinan**, klik **Staples/Susun** (gulir jika perlu).

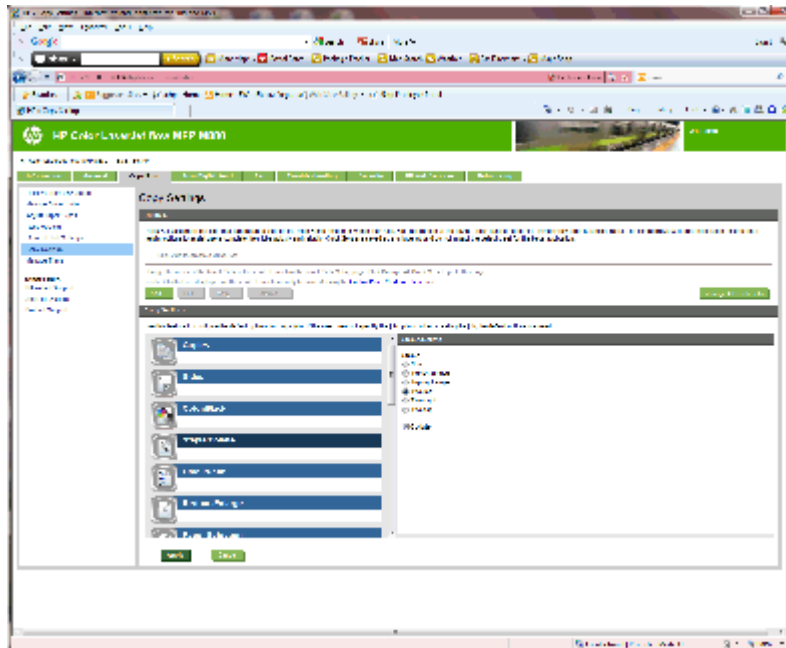

4. Di area **Staples/Susun**, lakukan yang berikut:
 - Pilih posisi dan jumlah staples. Berikut adalah pilihan penstaplesan yang tersedia:
 - Tidak ada
 - Sudut kiri atas
 - Sudut kanan atas
 - Dua di kiri
 - Dua di kanan
 - Dua di atas
 - Biarkan pengaturan default pada **Susun** atau batalkan pilihan kotak centang untuk menghentikan penyusunan.
5. Klik **Terapkan**.

Langkah lima: Konfigurasi fungsi Pelubang Kertas

1. Klik tab **Salin/Cetak**.
2. Pada panel navigasi kiri, klik tautan **Pengaturan Penyalinan**.

3. Di area **Pengaturan Penyalinan**, klik **Pelubang Kertas** (gulir jika perlu).

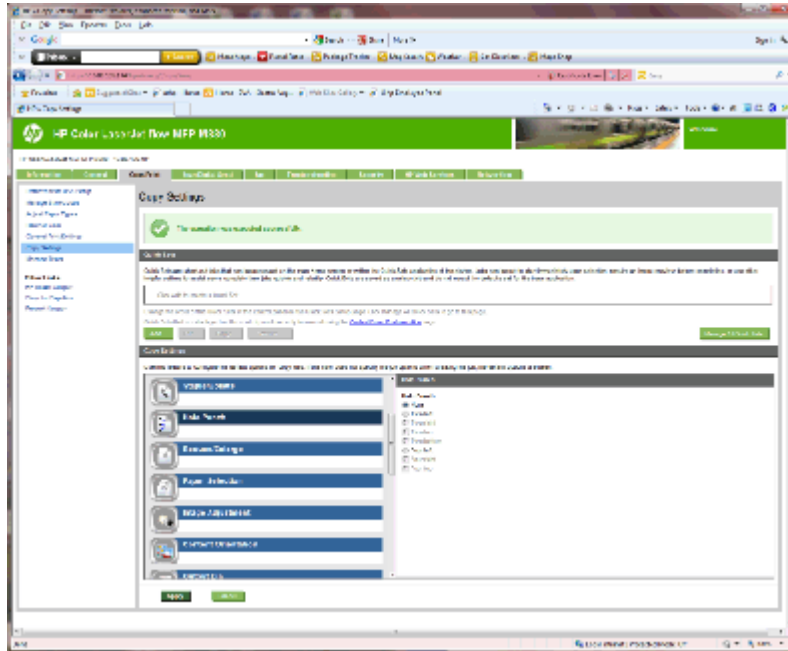

4. Di area **Pelubang Kertas**, pilih opsi **Pelubang Kertas**.
5. Klik **Terapkan**.

Langkah enam: Konfigurasi Nampak Keluaran

Gunakan fitur ini untuk mengonfigurasi opsi default untuk setiap pekerjaan penyalinan. Jika opsi pekerjaan tidak ditentukan ketika membuat pekerjaan, yang digunakan adalah opsi default.

1. Klik tab **Salin/Cetak**.
2. Pada panel navigasi kiri, klik tautan **Pengaturan Penyalinan**.

3. Di area **Pengaturan Penyalinan**, klik **Nampan Keluaran** (gulir jika perlu).

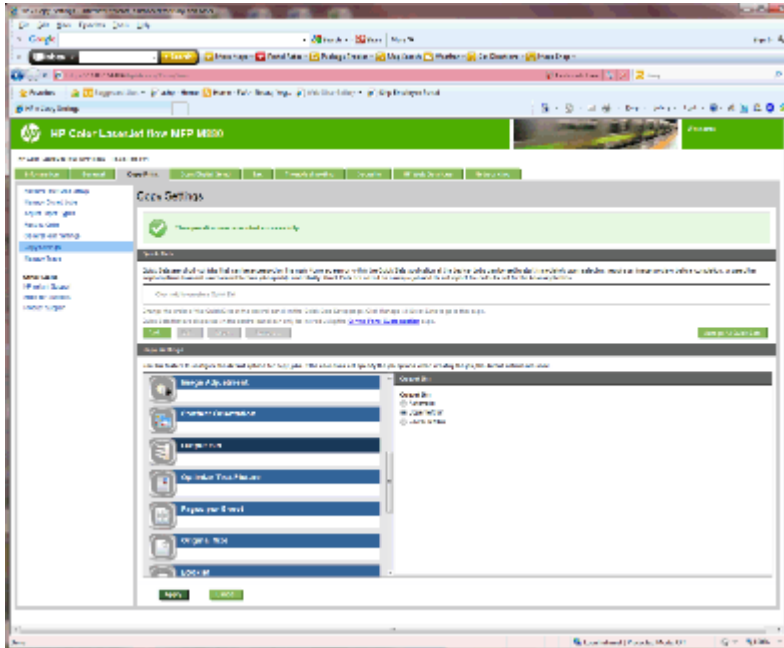

4. Di area **Nampan Keluaran**, pilih opsi **Nampan Keluaran**:

- Otomatis
- Nampan kiri atas
- Nampan kiri bawah

5. Klik **Terapkan**.

 **CATATAN:** Jika membuat buklet, pilih nampan keluaran bawah.

 **CATATAN:** Opsi yang tersedia untuk pembuat buklet atau Stapler/Penumpuk mungkin tidak tersedia pada semua sistem operasi. Semua kemampuan penuntas tetap sama dalam semua mode pengoperasian.

Konfigurasi driver printer HP untuk Windows® 7, 8, 8.1, dan OS X untuk Mode Mailbox atau Mode Penumpuk

- [Windows® 7](#)
- [Windows® 8.0 dan 8.1](#)
- [OS X](#)

Windows® 7

Jika aksesori terpasang sebelum perangkat lunak produk telah dipasang, prosedur ini tidak diperlukan. Jika aksesori dipasang setelah perangkat lunak produk diinstal, lakukan langkah-langkah berikut:

1. Pastikan produk telah dihidupkan dan terhubung ke komputer atau jaringan.
2. Buka menu Mulai Windows®, lalu klik **Perangkat dan Printer** (atau **Printer dan Faks** pada XP).
3. Klik kanan nama produk, lalu pilih **Properti Printer** (atau **Properti** pada XP).
4. Klik tab **Pengaturan Perangkat**.
5. Klik bagian **Pilihan yang Dapat Diinstal**.
6. Pada menu buka-bawah di samping **Konfigurasi Otomatis**, pilih **Perbarui Sekarang**.

Windows® 8.0 dan 8.1

 **CATATAN:** Jika aksesori terpasang sebelum perangkat lunak produk telah dipasang, prosedur ini tidak diperlukan.

Jika aksesori dipasang setelah menginstal perangkat lunak produk, jika pengaturan driver standar tidak digunakan, atau jika driver lain digunakan, lakukan langkah-langkah berikut:

1. Gulir ke sudut kiri bawah layar, lalu klik kanan jendela yang ditampilkan.
2. Pilih **Panel kontrol**, kemudian pada **Peranti Keras dan Suara**, pilih **Lihat perangkat dan printer**.
3. Klik kanan nama produk ini, lalu pilih **Properti Printer**.
4. Klik tab **Pengaturan Perangkat**.
5. Pada bagian **Opsi yang Dapat Diinstal**, jika terdapat **Konfigurasi Otomatis**, pilih **Perbarui Sekarang**.

OS X

Daftar pilihan terinstal akan diperbarui secara otomatis saat tugas cetak pertama berlangsung setelah aksesori dipasang. Jika tidak, lakukan langkah-langkah berikut:

1. Dari menu Apple, klik **Preferensi Sistem**.
2. Pilih **Cetak & Pindai** (atau **Printer & Pemindai**).
3. Pilih produk, **Opsi & Suplai**, kemudian pilih **Driver**.
4. Secara manual, konfigurasi **Mode Keluaran Aksesori**.

3 Ukuran dan jenis kertas yang didukung untuk aksesoris penuntas

- [HP LaserJet Enterprise M806 dan HP LaserJet Enterprise flow MFP M830](#)
- [HP Color LaserJet Enterprise M855 dan HP Color LaserJet Enterprise flow MFP M880](#)
- [Pemuatan kertas dan orientasi](#)

HP LaserJet Enterprise M806 dan HP LaserJet Enterprise flow MFP M830

Tabel berikut menguraikan jenis dan ukuran kertas yang didukung untuk HP LaserJet Enterprise M806 dan HP LaserJet Enterprise flow MFP M830.

Tabel 3-1 HP LaserJet Enterprise M806 dan HP LaserJet Enterprise flow MFP M830 – Ukuran kertas yang didukung untuk penstaplesan

Ukuran kertas	Menumpuk		Offset	Menstaples	
	Potret	Lanskap		Penstaplesan sudut	Penstaplesan rangkap
Letter 216 x 279 mm		✓	✓	✓	✓
Letter Rotated 279 x 216 mm	✓		✓	✓	✓
Legal 216 x 356 mm	✓		✓	✓	✓
Executive 184 x 267 mm	✓				
Statemen 140 x 216 mm	✓				
Oficio (8,5 x 13) 216 x 330 mm	✓		✓	✓	✓
11 x 17 279 x 432 mm	✓		✓	✓	✓
12 x 18 305 x 457 mm	✓				
5 x 8 127 x 203 mm	✓				
A3 197 x 420 mm	✓		✓	✓	✓
A4 210 x 297 mm		✓	✓	✓	✓
A4 Rotated 297 x 210 mm	✓		✓	✓	✓
A5 148 x 210 mm	✓				

Tabel 3-1 HP LaserJet Enterprise M806 dan HP LaserJet Enterprise flow MFP M830 – Ukuran kertas yang didukung untuk penstaplesan (Lanjutan)

Ukuran kertas	Menumpuk		Offset	Menstaples	
	Potret	Lanskap		Penstaplesan sudut	Penstaplesan rangkap
RA3 305 x 430 mm	✓				
RA4 215 x 305 mm	✓	✓	✓		
SRA4 225 x 320 mm	✓		✓		
B4 (JIS) 257 x 364 mm	✓		✓	✓	✓
B5 (JIS) 182 x 257 mm	✓				
Oficio (216 x 340) 216 x 340 mm	✓		✓	✓	✓
8K (270 x 390) 270 x 390 mm	✓		✓	✓	✓
16K (195 x 270) 195 x 270 mm	✓				
8K (260 x 368) 260 x 368 mm	✓		✓		
16K (184 x 260) 184 x 260 mm	✓				
8K (273 x 394) 273 x 394 mm	✓		✓		
16K (197 x 273) 197 x 273 mm	✓				
Kartu Pos D (JIS) 148 x 200 mm	✓				
Amplop #9 98 x 225 mm	✓				
Amplop #10 114 x 241 mm	✓				

Tabel 3-1 HP LaserJet Enterprise M806 dan HP LaserJet Enterprise flow MFP M830 – Ukuran kertas yang didukung untuk penstaplesan (Lanjutan)

Ukuran kertas	Menumpuk		Offset	Menstaples	
	Potret	Lanskap		Penstaplesan sudut	Penstaplesan rangkap
Amplop B5 176 x 250 mm	✓				
Amplop C5 162 x 229 mm	✓				
Amplop DL 110 x 220 mm	✓				
Custom (Disesuaikan) Variabel	✓	✓	✓		

Tabel 3-2 HP LaserJet Enterprise M806 dan HP LaserJet Enterprise flow MFP M830 – Ukuran kertas yang didukung untuk pelubang kertas

Ukuran kertas	Pelubang kertas 2/3		Pelubang kertas 2/4	
	Pelubang kertas dua	Pelubang kertas tiga	Pelubang kertas dua	Pelubang kertas empat
Letter 216 x 279 mm	✓	✓	✓	✓
Letter Rotated 279 x 216 mm	✓		✓	
Legal 216 x 356 mm	✓		✓	
Oficio (8,5 x 13) 216 x 330 mm	✓		✓	
11 x 17 279 x 432 mm	✓	✓	✓	✓
A3 197 x 420 mm	✓	✓	✓	✓
A4 210 x 297 mm	✓	✓	✓	✓
A4 Rotated 297 x 210 mm	✓		✓	
Oficio (216 x 340) 216 x 340 mm	✓		✓	

Tabel 3-3 HP LaserJet Enterprise M806 dan HP LaserJet Enterprise flow MFP M830 – Ukuran kertas yang didukung untuk pembuat buklet (Nampun 3 saja)

Ukuran kertas	Buklet
Letter Rotated 279 x 216 mm	✓
Legal 216 x 356 mm	✓
Oficio (8,5 x 13) 216 x 330 mm	✓
11 x 17 279 x 432 mm	✓
A3 197 x 420 mm	✓
A4 Rotated 297 x 210 mm	✓
B4 (JIS) 257 x 364 mm	✓
Oficio (216 x 340) 216 x 340 mm	✓

Tabel 3-4 HP LaserJet Enterprise M806 dan HP LaserJet Enterprise flow MFP M830 – Ukuran kertas tersuai yang didukung

Ukuran kertas tersuai yang didukung					
Kisaran ukuran tersuai ¹	Non-Geser	Geser (offset)	Menstaples	Buklet	Pelubang
Arah pemindaian minimum	98 mm	210 mm	-	-	-
Arah pemindaian maksimum	312 mm	297 mm	-	-	-
Arah pengumpanan minimum	191 mm	191 mm	-	-	-
Arah pengumpanan maksimum	635 mm	432 mm	-	-	-

¹ Ukuran tersuai tidak tersedia untuk penstaplesan, pelubangan kertas, atau buklet.

Tabel 3-5 HP LaserJet Enterprise M806 dan HP LaserJet Enterprise flow MFP M830 – Jenis kertas yang didukung untuk menstaples untuk Nampan 1 dan Nampan 2

Ukuran kertas	Jumlah lembar kertas (satu dan dua staples)	
	Lembar kecil ¹	Lembar besar ²
Biasa	50	30
HP EcoFFICIENT	50	30
Ringan 60-74 g	50	30
Berat sedang 96-110 g	18	11
Berat 111-130 g	18	9
Sangat berat 131-175 g	12	6
Kop surat	50	30
Pracetak	50	30
Berlubang	50	30
Berwarna	50	30
Bond	50	30
Daur ulang	50	30
Kasar	50	30
Sedang 85-95 g	50	30
Kasar tebal	18	11

¹ Lembar kecil: Arah pengumpanan < 221 mm.

² Lembar besar: Arah pengumpanan >= 221 mm.

Tabel 3-6 HP LaserJet Enterprise M806 dan HP LaserJet Enterprise flow MFP M830 – Jenis kertas yang didukung untuk pelubangan kertas untuk Nampan 1 dan Nampan 2

Jenis kertas	Offset	Pelubang kertas 2/3		Pelubang kertas 2/4	
		Pelubang kertas 2	Pelubang kertas 3	Pelubang kertas 2	Pelubang kertas 4
Biasa	✓	✓	✓	✓	✓
HP EcoFFICIENT	✓	✓	✓	✓	✓
Ringan 60-74 g	✓	✓	✓	✓	✓
Berat sedang 96-110 g	✓	✓	✓	✓	✓
Berat 111-130 g	✓	✓	✓	✓	✓
Sangat berat 131-175 g	✓	✓	✓	✓	✓
Kop surat	✓	✓	✓	✓	✓
Pracetak	✓	✓	✓	✓	✓
Berlubang	✓				
Berwarna	✓	✓	✓	✓	✓
Bond	✓	✓	✓	✓	✓

Tabel 3-6 HP LaserJet Enterprise M806 dan HP LaserJet Enterprise flow MFP M830 – Jenis kertas yang didukung untuk pelubangan kertas untuk Nampan 1 dan Nampan 2 (Lanjutan)

Jenis kertas	Offset	Pelubang kertas 2/3		Pelubang kertas 2/4	
		Pelubang kertas 2	Pelubang kertas 3	Pelubang kertas 2	Pelubang kertas 4
Daur ulang	✓	✓	✓	✓	✓
Kasar	✓	✓	✓	✓	✓
Sedang 85–95 g	✓	✓	✓	✓	✓
Kasar tebal	✓	✓	✓	✓	✓

Tabel 3-7 HP LaserJet Enterprise M806 dan HP LaserJet Enterprise flow MFP M830 – Jenis kertas yang didukung untuk buklet untuk Nampan 3

Jenis kertas	Lembar buklet (hanya Nampan 3)			Menghadap ke bawah
	Lipat 1 lembar	Dengan 1 lembar sampul	Tanpa lembar sampul	
Biasa	✓	14	15	✓
HP EcoFFICIENT	✓	14	15	✓
Ringan 60-74 g	✓	14	15	✓
Berat sedang 96-110 g	✓	4	5	✓
Berat 111-130 g	✓	4	5	✓
Sangat berat 131-175 g	✓	2	3	✓
Kop surat	✓	14	15	✓
Pracetak	✓	14	15	✓
Berwarna	✓	14	15	✓
Bond	✓	9	10	✓
Daur ulang	✓	14	15	✓
Kasar	✓	9	10	✓
Sedang 85–95 g	✓	5	6	✓
Kasar tebal	✓	5	6	✓

HP Color LaserJet Enterprise M855 dan HP Color LaserJet Enterprise flow MFP M880

Tabel berikut menguraikan jenis dan ukuran kertas yang didukung untuk HP Color LaserJet Enterprise M855 dan HP Color LaserJet Enterprise flow MFP M880.

Tabel 3-8 HP Color LaserJet Enterprise M855 dan HP Color LaserJet Enterprise flow MFP M880 – Ukuran kertas yang didukung untuk penstaplesan

Ukuran kertas	Offset	Menstaples	
		Penstaplesan sudut	Penstaplesan rangkap
Letter 215 x 279 mm	✓	✓	✓
Letter Rotated 279 x 215 mm	✓	✓	✓
Legal 216 x 356 mm	✓	✓	✓
Oficio (8,5 x 13) 216 x 330 mm	✓	✓	✓
11 x 17 279 x 432 mm	✓	✓	✓
A3 297 x 420 mm	✓	✓	✓
A4 210 x 297 mm	✓	✓	✓
A4 Rotated 297 x 210 mm	✓	✓	✓
RA4 215 x 305 mm	✓		
SRA4 225 x 320 mm	✓		
B4 (JIS) 257 x 364 mm	✓	✓	✓
Oficio (216 x 340) 216 x 340 mm	✓	✓	✓
8K (270 x 390) 270 x 390 mm	✓	✓	✓

Tabel 3-8 HP Color LaserJet Enterprise M855 dan HP Color LaserJet Enterprise flow MFP M880 – Ukuran kertas yang didukung untuk penstaplesan (Lanjutan)

Ukuran kertas	Offset	Menstaples	
		Penstaplesan sudut	Penstaplesan rangkap
8K (260 x 368) 260 x 368 mm	✓		
8K (273 x 394) 273 x 394 mm 10,7 x 15,5 in	✓		
16K (197 x 273) 197 x 273 mm	✓		
Custom (Disesuaikan) Variabel	✓		

Tabel 3-9 HP Color LaserJet Enterprise M855 dan HP Color LaserJet Enterprise flow MFP M880 – Ukuran kertas yang didukung untuk pelubangan kertas

Ukuran kertas	Pelubang kertas 2/3		Pelubang kertas 2/4	
	Pelubang kertas 2	Pelubang kertas 3	Pelubang kertas 2	Pelubang kertas 4
Letter 215 x 279 mm	✓	✓	✓	✓
Letter Rotated 279 x 215 mm	✓		✓	
Legal 216 x 356 mm	✓		✓	
Oficio (8,5 x 13) 216 x 330 mm	✓		✓	
11 x 17 279 x 432 mm	✓	✓	✓	✓
A3 297 x 420 mm	✓	✓	✓	✓
A4 210 x 297 mm	✓	✓	✓	✓
A4 Rotated 297 x 210 mm	✓		✓	
Oficio (216 x 340) 216 x 340 mm	✓		✓	

Tabel 3-10 HP Color LaserJet Enterprise M855 dan HP Color LaserJet Enterprise flow MFP M880 – Ukuran kertas yang didukung untuk pembuat buklet

Ukuran kertas	Buklet (Nampak 3 saja)
Letter Rotated 279 x 215 mm	✓
Legal 216 x 356 mm	✓
Oficio (8,5 x 13) 216 x 330 mm	✓
11 x 17 279 x 432 mm	✓
A3 297 x 420 mm	✓
A4 Rotated 297 x 210 mm	✓
B4 (JIS) 257 x 364 mm	✓
Oficio (216 x 340) 216 x 340 mm	✓

Tabel 3-11 HP Color LaserJet Enterprise M855 dan HP Color LaserJet Enterprise flow MFP M880 – Ukuran kertas tersuai yang didukung

Kisaran ukuran tersuai	Non-Geser	Geser (offset)	Menstaples	Buklet	Pelubang kertas
Arah pemindaian minimum	98,4 mm	210 mm	-	-	-
Arah pemindaian maksimum	320 mm	297 mm	-	-	-
Arah pengumpanan minimum	152,4 mm	182 mm	-	-	-
Arah pengumpanan maksimum	457,2 mm	432 mm	-	-	-

Tabel 3-12 HP Color LaserJet Enterprise M855 dan HP Color LaserJet Enterprise flow MFP M880 – Jenis kertas yang didukung untuk penstaplesan untuk Nampak 1 dan Nampak 2

Jenis kertas	Satu atau dua staples	
	Lembar kecil	Lembar besar
Biasa	50	30

Tabel 3-12 HP Color LaserJet Enterprise M855 dan HP Color LaserJet Enterprise flow MFP M880 – Jenis kertas yang didukung untuk penstaplesan untuk Nampan 1 dan Nampan 2 (Lanjutan)

Jenis kertas	Satu atau dua staples	
	Lembar kecil	Lembar besar
HP EcoFFICIENT	50	30
HP Matte 90 g	44	22
Ringan 60-74 g	50	30
Sedang 85-95 g	50	30
Bond	50	30
Daur ulang	50	30
HP Matte 120 g	18	11
HP Soft Gloss 120 g	8	8
HP Glossy 120 g	8	8
Berat sedang 96-110 g	18	11
Berat 111-130 g	18	9
Glossy berat sedang 96-110 g	8	8
Glossy berat 111-130 g	8	8
HP Matte 150 g	13	9
HP Glossy 150 g	5	5
Sangat berat 131-175 g	12	6
Kop surat	50	30
Pracetak	50	30
Berlubang	50	30
Berwarna	50	30
Kasar	50	30
Kasar tebal	18	11

Tabel 3-13 HP Color LaserJet Enterprise M855 dan HP Color LaserJet Enterprise flow MFP M880 – Jenis kertas yang didukung untuk pelubangan kertas untuk Nampan 1 dan Nampan 2

Jenis kertas	Offset	Pelubang kertas 2/3		Pelubang kertas 2/4	
		Pelubang kertas dua	Pelubang kertas tiga	Pelubang kertas dua	Pelubang kertas empat
Biasa	✓	✓	✓	✓	✓
HP EcoFFICIENT	✓	✓	✓	✓	✓
HP Matte 90 g	✓	✓	✓	✓	✓
Ringan 60-74 g	✓	✓	✓	✓	✓

Tabel 3-13 HP Color LaserJet Enterprise M855 dan HP Color LaserJet Enterprise flow MFP M880 – Jenis kertas yang didukung untuk pelubangan kertas untuk Nampan 1 dan Nampan 2 (Lanjutan)

Jenis kertas	Offset	Pelubang kertas 2/3		Pelubang kertas 2/4	
		Pelubang kertas dua	Pelubang kertas tiga	Pelubang kertas dua	Pelubang kertas empat
Sedang 85–95 g	✓	✓	✓	✓	✓
Bond	✓	✓	✓	✓	✓
Daur ulang	✓	✓	✓	✓	✓
HP Matte 120 g	✓	✓	✓	✓	✓
HP Soft Gloss 120 g	✓	✓	✓	✓	✓
HP Glossy 120 g	✓	✓	✓	✓	✓
Berat sedang 96-110 g	✓	✓	✓	✓	✓
Berat 111-130 g	✓	✓	✓	✓	✓
Glossy berat sedang 96–110 g	✓	✓	✓	✓	✓
Glossy berat 111–130 g	✓	✓	✓	✓	✓
HP Matte 150 g	✓	✓	✓	✓	✓
HP Glossy 150 g	✓	✓	✓	✓	✓
Sangat berat 131-175 g	✓	✓	✓	✓	✓
Ekstra heavy glossy 131–175 g	✓	✓	✓	✓	✓
HP Matte 200 g	✓	✓	✓	✓	✓
HP Glossy 200 g	✓	✓	✓	✓	✓
Cardstock 176-220 g	✓	✓	✓	✓	✓
Card glossy 176-220 g	✓	✓	✓	✓	✓
Kop surat	✓	✓	✓	✓	✓
Pracetak	✓	✓	✓	✓	✓
Berlubang	✓	✓	✓	✓	✓
Berwarna	✓	✓	✓	✓	✓
Kasar	✓	✓	✓	✓	✓
Kasar tebal	✓	✓	✓	✓	✓

Tabel 3-14 HP Color LaserJet Enterprise M855 dan HP Color LaserJet Enterprise flow MFP M880 – Jenis kertas yang didukung untuk pembuatan buklet untuk Nampan 3

Jenis kertas	Lembar buklet (hanya Nampan 3)		
	Lipat satu lembar	Dengan satu lembar sampul	Tanpa lembar sampul
Biasa	✓	14	15
HP EcoFFICIENT	✓	14	15
HP Matte 90 g	✓	9	10
Ringan 60-74 g	✓	14	15
Sedang 85-95 g	✓	5	6
Bond	✓	9	10
Daur ulang	✓	14	15
HP Matte 120 g	✓	4	5
HP Soft Gloss 120 g	✓	4	5
HP Glossy 120 g	✓	4	5
Berat sedang 96-110 g	✓	4	5
Berat 111-130 g	✓	4	5
Glossy berat sedang 96-110 g	✓	4	5
Glossy berat 111-130 g	✓	4	5
HP Matte 150 g	✓	2	3
Sangat berat 131-175 g	✓	2	3
Kop surat	✓	14	15
Pracetak	✓	14	15
Berlubang	✓	14	15
Berwarna	✓	14	15
Kasar	✓	9	10
Kasar tebal	✓	5	6

Pemuatan kertas dan orientasi

- [Pendahuluan](#)
- [Pencetakan menghadap ke atas dan menghadap ke bawah](#)
- [Orientasi kertas Baki 1](#)
- [Orientasi kertas Baki 2, 3, 4, dan 5](#)
- [Orientasi kertas baki 3x500 lembar](#)

Pendahuluan

Agar fitur tertentu berfungsi dengan seharusnya, Anda harus menentukan cara isi dokumen asli ditempatkan pada halaman. Gunakan informasi berikut tentang pemuatan kertas untuk memastikan bahwa kertas telah dimuat dengan benar untuk memperoleh hasil keluaran yang sesuai saat menggunakan penuntas kertas.

Di area Orientasi, pilih apakah dokumen berorientasi potret atau lanskap. Potret adalah pengaturan standar.

Orientasi Potret berarti tepi pendek halaman berada di atas.

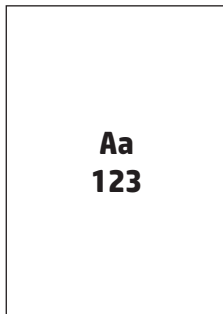

Orientasi Lanskap berarti tepi panjang halaman berada di atas.

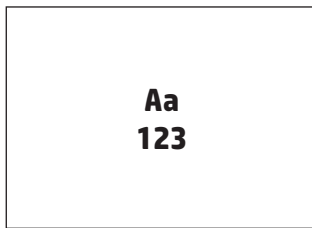

Pencetakan menghadap ke atas dan menghadap ke bawah

Pencetakan menghadap ke atas hanya tersedia pada produk HP LaserJet Enterprise M806 atau HP LaserJet Enterprise Flow M830. Saat memilih menghadap ke atas, opsi staples, pelubang kertas, dan penuntas jahitan tidak tersedia. Tabel berikut menyediakan informasi tentang ukuran kertas yang dapat dicetak oleh produk dengan menghadap ke atas dan menghadap ke bawah.

Tabel 3-15 HP LaserJet Enterprise M806 dan HP LaserJet Enterprise Flow M830 – Ukuran kertas yang didukung untuk pencetakan dengan menghadap ke atas dan menghadap ke bawah

Ukuran kertas	Menghadap ke atas ¹	Menghadap ke bawah
Letter 216 x 279 mm	✓	✓
Letter Rotated 279 x 216 mm	✓	✓
Legal 216 x 356 mm	✓	✓
Executive 184 x 267 mm	✓	✓
Oficio (8,5 x 13) 216 x 330 mm	✓	✓
11 x 17 279 x 432 mm	✓	✓
5 x 8 127 x 203 mm		✓
A3 197 x 420 mm	✓	✓
A4 210 x 297 mm	✓	✓
A4 Rotated 297 x 210 mm	✓	✓
A5 148 x 210 mm	✓	✓
B4 (JIS) 257 x 364 mm	✓	✓
B5 (JIS) 182 x 257 mm	✓	✓
Kartu Pos D (JIS) 148 x 200 mm		✓
Amplop #9 98 x 225 mm		✓
Amplop #10 114 x 241 mm		✓

Tabel 3-15 HP LaserJet Enterprise M806 dan HP LaserJet Enterprise Flow M830 – Ukuran kertas yang didukung untuk pencetakan dengan menghadap ke atas dan menghadap ke bawah (Lanjutan)

Ukuran kertas	Menghadap ke atas ¹	Menghadap ke bawah
Amplop B5 176 x 250 mm		✓
Amplop C5 162 x 229 mm		✓
Amplop DL 110 x 220 mm		✓
Custom (Disesuaikan) Variabel	✓	✓

¹ Pencetakan menghadap ke atas tidak berfungsi dengan penuntasan kertas.

Orientasi kertas Baki 1

Gunakan informasi berikut untuk memuat kertas di Baki 1.

Tabel 3-16 Orientasi kertas Baki 1

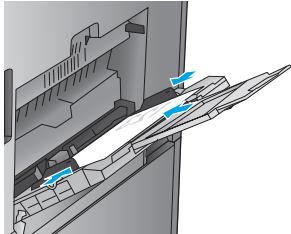
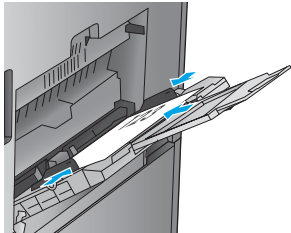
Orientasi kertas	Orientasi citra	Mode dupleks	Cara memuat kertas
Pracetak, kop surat, atau label	Potret	Pencetakan satu sisi	Menghadap ke bawah Tepi atas mengarah ke bagian belakang produk
			
		Pencetakan dua sisi otomatis	Menghadap ke atas Tepi atas mengarah ke bagian belakang produk
			

Tabel 3-16 Orientasi kertas Baki 1 (Lanjutan)

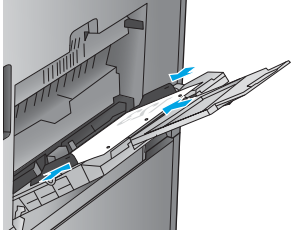
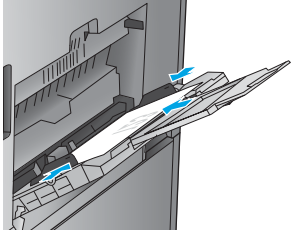
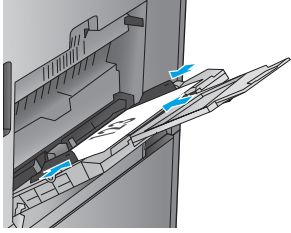
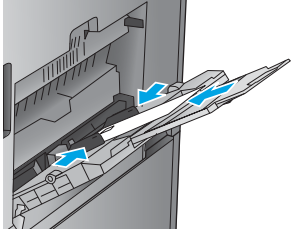
Orientasi kertas	Orientasi citra	Mode dupleks	Cara memuat kertas
Berlubang	Potret	Pencetakan satu sisi	Menghadap ke bawah Lubang mengarah ke bagian kanan baki
			
Bercetak atau kop surat	Lanskap	Pencetakan satu sisi	Menghadap ke bawah Tepi atas mengarah ke kanan
			
			Menghadap ke atas Tepi atas mengarah ke kiri
			
Amplop	Tepi pendek amplop diumpankan ke dalam produk	Pencetakan satu sisi	Menghadap ke bawah Tepi atas mengarah ke bagian belakang produk
			

Orientasi kertas Baki 2, 3, 4, dan 5

Gunakan informasi berikut untuk memuat kertas ke dalam Baki 2, 3, 4, dan 5.

Tabel 3-17 Orientasi kertas Baki 2, 3, 4, dan 5

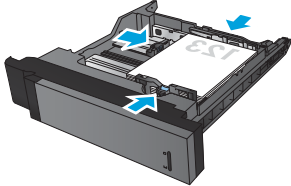
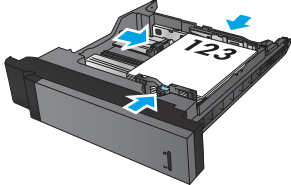
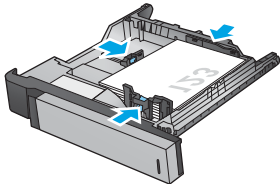
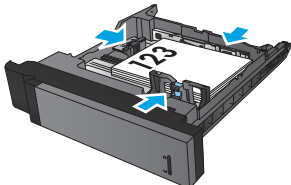
Jenis kertas	Orientasi citra	Mode dupleks	Cara memuat kertas
Bercetak atau kop surat	Potret	Pencetakan satu sisi	Menghadap ke bawah Tepi atas bagian belakang baki
			
		Pencetakan dua sisi otomatis	Menghadap ke atas Tepi atas bagian belakang baki
			
	Lanskap	Pencetakan satu sisi	Menghadap ke bawah Tepi bawah mengarah ke bagian kanan baki
			
		Pencetakan dua sisi otomatis	Menghadap ke atas Tepi bawah mengarah ke bagian kanan baki
			

Tabel 3-17 Orientasi kertas Baki 2, 3, 4, dan 5 (Lanjutan)

Jenis kertas	Orientasi citra	Mode dupleks	Cara memuat kertas
Berlubang	Potret	Pencetakan satu sisi	Lubang mengarah ke bagian kanan baki
		Pencetakan dua sisi otomatis	Lubang mengarah ke bagian kiri baki

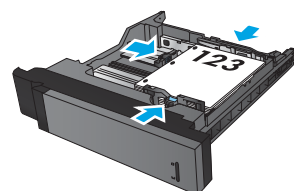
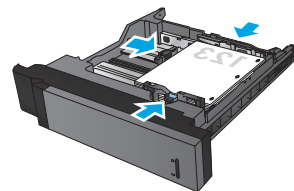

Orientasi kertas baki 3x500 lembar

Gunakan informasi berikut untuk memasukkan kertas ke dalam baki mana pun dalam pengumpulan 3x500 lembar.

Tabel 3-18 Orientasi kertas baki 3x500 lembar

Jenis kertas	Orientasi citra	Mode dupleks	Cara memuat kertas
Bercetak atau kop surat	Potret	Pencetakan satu sisi	Menghadap ke atas Tepi atas di bagian belakang baki

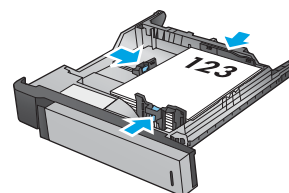

Tabel 3-18 Orientasi kertas baki 3x500 lembar (Lanjutan)

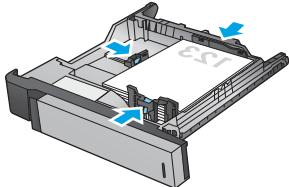
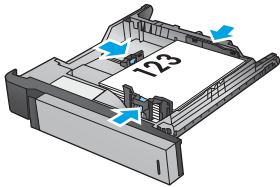
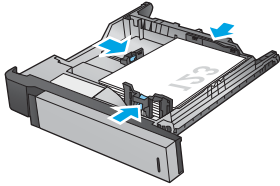
Jenis kertas	Orientasi citra	Mode dupleks	Cara memuat kertas
		Pencetakan dua sisi otomatis	Menghadap ke bawah Tepi atas di bagian belakang baki
			
	Lanskap	Pencetakan satu sisi	Menghadap ke atas Tepi bawah mengarah ke bagian kanan baki
			
		Pencetakan dua sisi otomatis	Menghadap ke bawah Tepi atas mengarah ke bagian kanan baki
			

Tabel 3-18 Orientasi kertas baki 3x500 lembar (Lanjutan)

Jenis kertas	Orientasi citra	Mode dupleks	Cara memuat kertas
Berlubang	Potret	Pencetakan satu sisi	Lubang mengarah ke bagian kiri baki
		Pencetakan dua sisi otomatis	Lubang mengarah ke bagian kanan baki

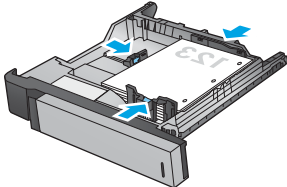
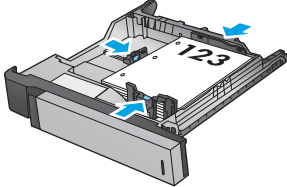

4 Cara menggunakan pelubang kertas (aksesori penuntas opsional)

- [Pendahuluan](#)
- [Opsi keluaran perangkat](#)
- [Melubangi kertas saat menyalin dari aksesori opsional pengumpan dokumen otomatis \(Automatic Document Feeder/ADF\)](#)
- [Melubangi kertas saat mencetak dari aplikasi Windows® \(aksesori opsional\) yang menggunakan driver cetak HP UPD atau driver cetak khusus produk HP PCL 6](#)
- [Melubangi kertas saat mencetak dari aplikasi OS X \(aksesori opsional\) menggunakan driver cetak HP](#)

Pendahuluan

Gunakan aksesoris pelubang kertas untuk secara otomatis melubangi kertas pada halaman selama pencetakan. Produk HP dengan aksesoris pelubang kertas yang terpasang menyediakan beberapa opsi untuk melubangi kertas pada lembar salinan, dan beberapa opsi tersebut juga menyertakan penstaplesan. Pelajari opsi pelubang kertas mana yang harus digunakan untuk hasil yang sesuai:

- Melubangi kertas dari Pengumpan Dokumen Otomatis (Automatic Document Feeder/ADF)
- Melubangi kertas dari aplikasi Windows® yang menggunakan driver cetak HP UPD atau driver cetak khusus produk HP PCL 6
- Melubangi kertas dari aplikasi OS X menggunakan driver cetak HP



CATATAN: Jumlah lubang yang tersedia berbeda-beda, bergantung negara/kawasan.

- Untuk negara/kawasan yang menggunakan pengukuran metrik, tersedia opsi dua atau empat lubang.
 - Untuk negara/kawasan yang menggunakan ukuran imperial, tersedia opsi dua atau tiga lubang.
-

Opsi keluaran perangkat

- [Pendahuluan](#)
- [Opsi keluaran pelubang kertas saja](#)
- [Opsi pelubang kertas dan keluaran staples](#)

Pendahuluan

Aksesori penanganan kertas HP LaserJet Enterprise M806, HP LaserJet Enterprise Flow M830, HP Color LaserJet Enterprise M855, dan HP Color LaserJet Enterprise flow MFP M880 memiliki berbagai opsi pelubang kertas dan staples untuk jenis kertas yang berbeda.

Tabel opsi keluaran perangkat menunjukkan arah kertas dimuat dalam baki dan seperti apa keluarannya:

- Orientasi pengumpanan: pengumpanan tepi panjang atau pengumpanan tepi pendek
 - Orientasi pengumpanan tepi panjang

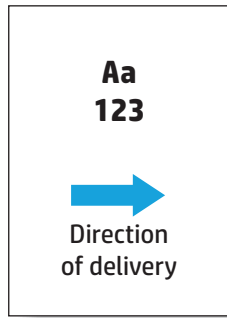

- Orientasi pengumpanan tepi pendek

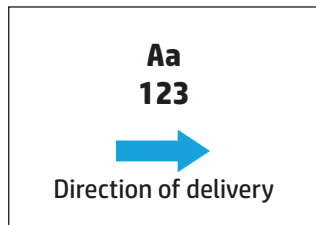

- Orientasi dokumen: potret atau lanskap
 - Orientasi dokumen potret

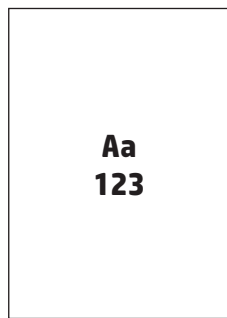

- Orientasi dokumen lanskap

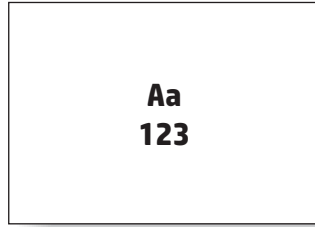

- Penuntasan: staples, pelubang kertas, atau keduanya

Beberapa pilihan perangkat keluaran tidak didukung dan dinyatakan sebagai demikian dalam tabel opsi keluaran perangkat. Beberapa driver tidak memungkinkan pilihan yang didukung ini untuk dipilih di dalam driver. Untuk opsi yang tidak didukung, pekerjaan akan dicetak, namun penanganan kertas keluaran, seperti pelubangan kertas atau penstaplesan, tidak akan dijalankan.



CATATAN: Tabel berikut ini adalah contoh fitur yang didukung.

Opsi keluaran pelubang kertas saja

Pelubang kertas 2

Tabel opsi pelubang kertas berdasarkan ukuran kertas berikut untuk HP LaserJet Enterprise M806 dan HP LaserJet Enterprise flow MFP M830 berlaku untuk perangkat-perangkat berikut ini:

- Stapler/Penumpuk HP dengan Pelubang Kertas 2/3 — Mode Mailbox — CZ995A
- Stapler/Penumpuk HP dengan Pelubang Kertas 2/3 — Mode Penumpuk — CZ995A
- Stapler/Penumpuk HP dengan Pelubang Kertas 2/4 — Mode Mailbox — CZ996A
- Stapler/Penumpuk HP dengan Pelubang Kertas 2/4 — Mode Penumpuk — CZ996A

Tabel opsi pelubang kertas berdasarkan ukuran kertas berikut untuk HP Color LaserJet Enterprise M855 dan HP Color LaserJet Enterprise flow MFP M880 berlaku untuk perangkat-perangkat berikut ini:

- Stapler/Penumpuk HP dengan Pelubang Kertas 2/4 — Mode Mailbox — A2W82A
- Stapler/Penumpuk HP dengan Pelubang Kertas 2/4 — Mode Penumpuk — A2W82A
- Pembuat Buklet/Penuntas HP dengan Pelubang Kertas 2/3 — Mode Mailbox — A2W84A
- Pembuat Buklet/Penuntas HP dengan Pelubang Kertas 2/3 — Mode Penumpuk — A2W84A
- Pembuat Buklet/Penuntas HP dengan Pelubang Kertas 2/4 — Mode Mailbox — CZ999A
- Pembuat Buklet/Penuntas HP dengan Pelubang Kertas 2/4 — Mode Penumpuk — CZ999A

Tabel 4-1 Opsi pelubang kertas dua lubang berdasarkan ukuran kertas – Orientasi pengumpanan baki tepi panjang

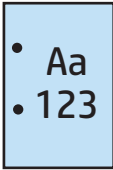
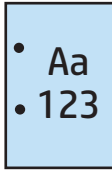
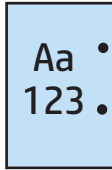
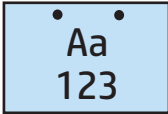
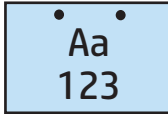
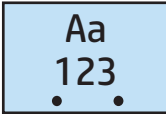
Ukuran kertas	Orientasi citra	Pelubang Kertas Dua Lubang Kiri atau Atas	Pelubang Kertas Dua Lubang Kiri	Pelubang Kertas Dua Lubang Kanan	Pelubang Kertas Dua Lubang Atas	Pelubang Kertas Dua Lubang Bawah
Letter 216 x 279 mm A4 210 x 297 mm	Potret				Tidak didukung	Tidak didukung
	Lanskap		Tidak didukung	Tidak didukung		

Tabel 4-2 Opsi pelubang kertas dua lubang berdasarkan ukuran kertas – Orientasi pengumpanan baki tepi pendek

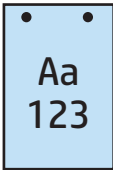
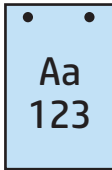
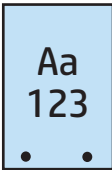
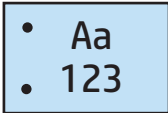
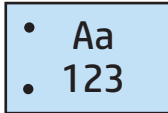
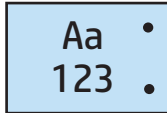
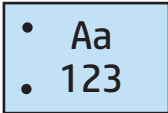
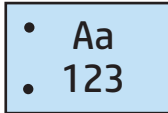
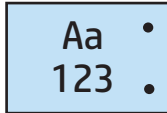
Ukuran kertas	Orientasi citra	Pelubang Kertas Dua Lubang Kiri atau Atas	Pelubang Kertas Dua Lubang Kiri	Pelubang Kertas Dua Lubang Kanan	Pelubang Kertas Dua Lubang Atas	Pelubang Kertas Dua Lubang Bawah
Letter 216 x 279 mm A4 210 x 297 mm	Potret		Tidak didukung	Tidak didukung		
	Lanskap				Tidak didukung	Tidak didukung
Ledger 279 x 432 mm A3 279 x 420 mm	Lanskap				Tidak didukung	Tidak didukung
Legal 216 x 330 mm						
Oficio 216 x 340 mm						

Pelubang kertas 3



Tabel opsi pelubang kertas berdasarkan ukuran kertas berikut untuk HP LaserJet Enterprise M806 dan HP LaserJet Enterprise flow MFP M830 berlaku untuk perangkat-perangkat berikut ini:

- Stapler/Penumpuk HP dengan Pelubang Kertas 2/3 — Mode Mailbox — CZ995A
- Stapler/Penumpuk HP dengan Pelubang Kertas 2/3 — Mode Penumpuk — CZ995A

Tabel opsi pelubang kertas berdasarkan ukuran kertas berikut untuk HP Color LaserJet Enterprise M855 dan HP Color LaserJet Enterprise flow MFP M880 berlaku untuk perangkat-perangkat berikut ini:

- Pembuat Buklet/Penuntas HP dengan Pelubang Kertas 2/3 — Mode Mailbox — A2W84A
- Pembuat Buklet/Penuntas HP dengan Pelubang Kertas 2/3 — Mode Penumpuk — A2W84A

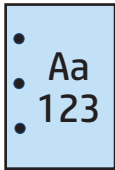
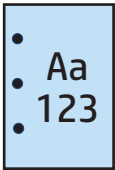
Tabel 4-3 Opsi pelubang kertas tiga lubang berdasarkan ukuran kertas – Orientasi pengumpanan baki tepi panjang

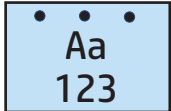
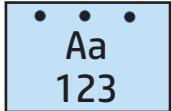
Ukuran kertas	Orientasi citra	Pelubang Kertas Tiga Lubang Atas atau Kiri	Pelubang Kertas Tiga Lubang Kiri	Pelubang Kertas Tiga Lubang Kanan	Pelubang Kertas Tiga Lubang Atas
Letter 216 x 279 mm	Potret				Tidak didukung
A4 210 x 297 mm	Lanskap		Tidak didukung	Tidak didukung	

Tabel 4-4 Opsi pelubang kertas tiga lubang berdasarkan ukuran kertas – Orientasi pengumpanan baki tepi pendek

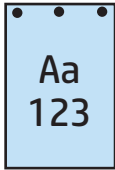
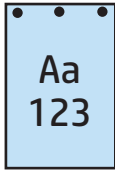
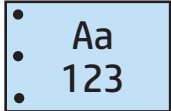
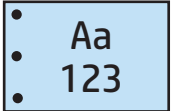
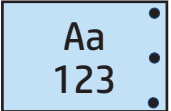
Ukuran kertas	Orientasi citra	Pelubang Kertas Tiga Lubang Atas atau Kiri	Pelubang Kertas Tiga Lubang Kiri	Pelubang Kertas Tiga Lubang Kanan	Pelubang Kertas Tiga Lubang Atas
Ledger 279 x 432 mm	Potret		Tidak didukung	Tidak didukung	
A3 279 x 420 mm	Lanskap				Tidak didukung

Pelubang kertas 4

Tabel opsi pelubang kertas berdasarkan ukuran kertas berikut untuk HP LaserJet Enterprise M806 dan HP LaserJet Enterprise flow MFP M830 berlaku untuk perangkat-perangkat berikut ini:

- Stapler/Penumpuk HP dengan Pelubang Kertas 2/4 — Mode Mailbox — CZ996A
- Stapler/Penumpuk HP dengan Pelubang Kertas 2/4 — Mode Penumpuk — CZ996A

Tabel opsi pelubang kertas berdasarkan ukuran kertas berikut untuk HP Color LaserJet Enterprise M855 dan HP Color LaserJet Enterprise flow MFP M880 berlaku untuk perangkat-perangkat berikut ini:

- Stapler/Penumpuk HP dengan Pelubang Kertas 2/4 — Mode Mailbox — A2W82A
- Stapler/Penumpuk HP dengan Pelubang Kertas 2/4 — Mode Penumpuk — A2W82A
- Pembuat Buklet/Penuntas HP dengan Pelubang Kertas 2/4 — Mode Mailbox — CZ999A
- Pembuat Buklet/Penuntas HP dengan Pelubang Kertas 2/4 — Mode Penumpuk — CZ999A

Tabel 4-5 Opsi pelubang kertas empat lubang berdasarkan ukuran kertas – Orientasi pengumpanan baki tepi panjang

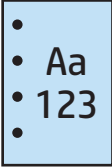
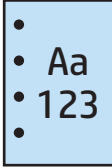
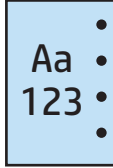
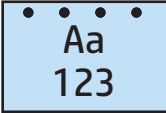
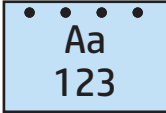
Ukuran kertas	Orientasi citra	Pelubang Kertas Empat Lubang Kiri atau Atas	Pelubang Kertas Empat Lubang Kiri	Pelubang Kertas Empat Lubang Kanan	Pelubang Kertas Empat Lubang Atas
Letter 216 x 279 mm A4 210 x 297 mm	Potret				Tidak didukung
	Lanskap		Tidak didukung	Tidak didukung	

Tabel 4-6 Opsi pelubang kertas empat lubang berdasarkan ukuran kertas – Orientasi pengumpanan baki tepi pendek

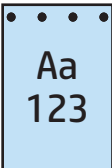
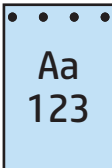
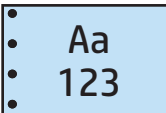
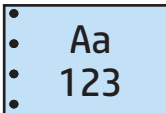
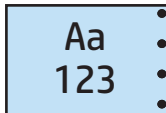
Ukuran kertas	Orientasi citra	Pelubang Kertas Empat Lubang Kiri atau Atas	Pelubang Kertas Empat Lubang Kiri	Pelubang Kertas Empat Lubang Kanan	Pelubang Kertas Empat Lubang Atas
Ledger 279 x 432 mm A3 279 x 420 mm	Potret		Tidak didukung	Tidak didukung	
	Lanskap				Tidak didukung

 **CATATAN:** Ukuran kertas Letter dan A4 tidak didukung dalam pengumpanan tepi pendek.

Opsi pelubang kertas dan keluaran staples

2 lubang kertas dan 1 staples

Tabel opsi pelubang kertas dan staples berdasarkan ukuran kertas berikut untuk HP LaserJet Enterprise M806 dan HP LaserJet Enterprise flow MFP M830 berlaku untuk perangkat-perangkat berikut ini:

- Stapler/Penumpuk HP dengan Pelubang Kertas 2/3 — Mode Mailbox — CZ995A
- Stapler/Penumpuk HP dengan Pelubang Kertas 2/3 — Mode Penumpuk — CZ995A
- Stapler/Penumpuk HP dengan Pelubang Kertas 2/4 — Mode Mailbox — CZ996A
- Stapler/Penumpuk HP dengan Pelubang Kertas 2/4 — Mode Penumpuk — CZ996A

Tabel opsi pelubang kertas berdasarkan ukuran kertas berikut untuk HP Color LaserJet Enterprise M855 dan HP Color LaserJet Enterprise flow MFP M880 berlaku untuk perangkat-perangkat berikut ini:

- Stapler/Penumpuk HP dengan Pelubang Kertas 2/4 — Mode Mailbox — A2W82A
- Stapler/Penumpuk HP dengan Pelubang Kertas 2/4 — Mode Penumpuk — A2W82A
- Pembuat Buklet/Penuntas HP dengan Pelubang Kertas 2/3 — Mode Mailbox — A2W84A
- Pembuat Buklet/Penuntas HP dengan Pelubang Kertas 2/3 — Mode Penumpuk — A2W84A
- Pembuat Buklet/Penuntas HP dengan Pelubang Kertas 2/4 — Mode Mailbox — CZ999A
- Pembuat Buklet/Penuntas HP dengan Pelubang Kertas 2/4 — Mode Penumpuk — CZ999A

Tabel 4-7 Opsi pelubang kertas dua lubang dan satu staples berdasarkan ukuran kertas – Orientasi pengumpanan baki tepi panjang

Ukuran kertas	Orientasi citra	Satu Staples Kiri, Dua Lubang Atas atau Kiri	Satu Staples Kiri, Dua Lubang Kiri	Satu Staples Kanan, Dua Lubang Kanan	Satu Staples Kiri, Dua Lubang Atas	Satu Staples Kanan, Dua Lubang Atas
Letter 216 x 279 mm A4 210 x 297 mm	Potret				Tidak didukung	Tidak didukung
	Lanskap		Tidak didukung	Tidak didukung		

Tabel 4-8 Opsi pelubang kertas dua lubang dan satu staples berdasarkan ukuran kertas – Orientasi pengumpanan baki tepi pendek

Ukuran kertas	Orientasi citra	Satu Staples Kiri, Dua Lubang Atas atau Kiri	Satu Staples Kiri, Dua Lubang Kiri	Satu Staples Kanan, Dua Lubang Kanan	Satu Staples Kiri, Dua Lubang Atas	Satu Staples Kanan, Dua Lubang Atas
Letter 216 x 279 mm A4 210 x 297 mm	Potret		Tidak didukung	Tidak didukung		
	Lanskap				Tidak didukung	Tidak didukung
Ledger 279 x 432 mm A3 279 x 420 mm Legal 216 x 330 mm Oficio 216 x 340 mm	Lanskap				Tidak didukung	Tidak didukung

2 lubang kertas dan 2 staples

Tabel opsi pelubang kertas dan staples berdasarkan ukuran kertas berikut untuk HP LaserJet Enterprise M806 dan HP LaserJet Enterprise flow MFP M830 berlaku untuk perangkat-perangkat berikut ini:

- Stapler/Penumpuk HP dengan Pelubang Kertas 2/3 — Mode Mailbox — CZ995A
- Stapler/Penumpuk HP dengan Pelubang Kertas 2/3 — Mode Penumpuk — CZ995A
- Stapler/Penumpuk HP dengan Pelubang Kertas 2/4 — Mode Mailbox — CZ996A
- Stapler/Penumpuk HP dengan Pelubang Kertas 2/3 — Mode Penumpuk — CZ996A

Tabel opsi pelubang kertas berdasarkan ukuran kertas berikut untuk HP Color LaserJet Enterprise M855 dan HP Color LaserJet Enterprise flow MFP M880 berlaku untuk perangkat-perangkat berikut ini:

- Stapler/Penumpuk HP dengan Pelubang Kertas 2/4 — Mode Mailbox — A2W82A
- Stapler/Penumpuk HP dengan Pelubang Kertas 2/4 — Mode Penumpuk — A2W82A
- Pembuat Buklet/Penuntas HP Pelubang Kertas 2/3 — Mode Mailbox — A2W84A
- Pembuat Buklet/Penuntas HP Pelubang Kertas 2/3 — Mode Penumpuk — A2W84A
- Pembuat Buklet/Penuntas HP Pelubang Kertas 2/4 — Mode Mailbox — CZ999A
- Pembuat Buklet/Penuntas HP Pelubang Kertas 2/4 — Mode Penumpuk — CZ999A

Tabel 4-9 Opsi pelubang kertas dua lubang dan dua staples berdasarkan ukuran kertas – Orientasi pengumpanan baki tepi panjang

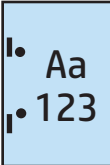
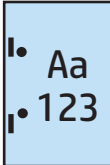
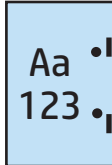
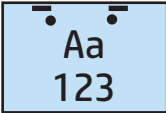
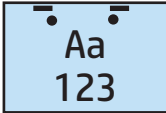
Ukuran kertas	Orientasi citra	Dua Staples Kiri atau Atas, Dua Lubang Kiri atau Atas	Dua Staples Kiri, Dua Lubang Kiri	Dua Staples Kanan, Dua Lubang Kanan	Dua Staples Atas, Dua Lubang Atas
Letter 216 x 279 mm A4 210 x 297 mm	Potret				Tidak didukung
	Lanskap		Tidak didukung	Tidak didukung	

Tabel 4-10 Opsi pelubang kertas dua lubang dan dua staples berdasarkan ukuran kertas – Orientasi pengumpanan baki tepi pendek

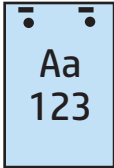
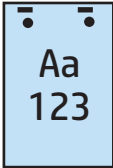
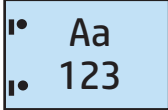
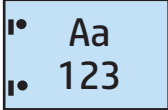
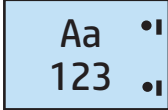
Ukuran kertas	Orientasi citra	Dua Staples Kiri atau Atas, Dua Lubang Kiri atau Atas	Dua Staples Kiri, Dua Lubang Kiri	Dua Staples Kanan, Dua Lubang Kanan	Dua Staples Atas, Dua Lubang Atas
Letter 216 x 279 mm A4 210 x 297 mm	Potret		Tidak didukung	Tidak didukung	
Ledger 279 x 432 mm A3 279 x 420 mm Legal 216 x 330 mm Oficio 216 x 340 mm	Lanskap				Tidak didukung

3 lubang kertas dan 1 staples

Tabel opsi pelubang kertas dan staples berdasarkan ukuran kertas berikut untuk HP LaserJet Enterprise M806 dan HP LaserJet Enterprise flow MFP M830 berlaku untuk perangkat-perangkat berikut ini:

- Stapler/Penumpuk HP dengan Pelubang Kertas 2/3 — Mode Mailbox — CZ995A
- Stapler/Penumpuk HP dengan Pelubang Kertas 2/3 — Mode Penumpuk — CZ995A

Tabel opsi pelubang kertas berdasarkan ukuran kertas berikut untuk HP Color LaserJet Enterprise M855 dan HP Color LaserJet Enterprise flow MFP M880 berlaku untuk perangkat-perangkat berikut ini:

- Pembuat Buklet/Penuntas HP dengan Pelubang Kertas 2/3 — Mode Mailbox — A2W84A
- Pembuat Buklet/Penuntas HP dengan Pelubang Kertas 2/3 — Mode Penumpuk — A2W84A

Tabel 4-11 Opsi pelubang kertas tiga lubang dan satu staples berdasarkan ukuran kertas – Orientasi pengumpanan baki tepi panjang

Ukuran kertas	Orientasi citra	Satu Staples Kiri, Tiga Lubang Kiri atau Atas	Satu Staples Kiri, Tiga Lubang Kiri	Satu Staples Kanan, Tiga Lubang Kanan	Satu Staples Kiri, Tiga Lubang Atas	Satu Staples Kanan, Tiga Lubang Atas
Letter 216 x 279 mm A4 210 x 297 mm	Potret				Tidak didukung	Tidak didukung
	Lanskap		Tidak didukung	Tidak didukung		

Tabel 4-12 Opsi pelubang kertas tiga lubang dan satu staples berdasarkan ukuran kertas – Orientasi pengumpanan baki tepi pendek

Ukuran kertas	Orientasi citra	Satu Staples Kiri, Tiga Lubang Kiri atau Atas	Satu Staples Kiri, Tiga Lubang Kiri	Satu Staples Kanan, Tiga Lubang Kanan	Satu Staples Kiri, Tiga Lubang Atas	Satu Staples Kanan, Tiga Lubang Atas
Ledger 279 x 432 mm A3 279 x 420 mm	Potret		Tidak didukung	Tidak didukung		
	Lanskap				Tidak didukung	Tidak didukung

CATATAN: Ukuran kertas Letter dan A4 tidak didukung dalam pengumpanan tepi pendek.

3 lubang kertas dan 2 staples

Tabel opsi pelubang kertas dan staples berdasarkan ukuran kertas berikut untuk HP LaserJet Enterprise M806 dan HP LaserJet Enterprise flow MFP M830 berlaku untuk perangkat-perangkat berikut ini:

Tabel opsi pelubangan kertas dan penstaplesan berikut ini berlaku bagi perangkat-perangkat ini:

- Stapler/Penumpuk HP dengan Pelubang Kertas 2/3 — Mode Mailbox — CZ995A
- Stapler/Penumpuk HP dengan Pelubang Kertas 2/3 — Mode Penumpuk — CZ995A

Tabel opsi pelubang kertas berdasarkan ukuran kertas berikut untuk HP Color LaserJet Enterprise M855 dan HP Color LaserJet Enterprise flow MFP M880 berlaku untuk perangkat-perangkat berikut ini:

- Pembuat Buklet/Penuntas HP dengan Pelubang Kertas 2/3 — Mode Mailbox — A2W84A
- Pembuat Buklet/Penuntas HP dengan Pelubang Kertas 2/3 — Mode Penumpuk — A2W84A

Tabel 4-13 Opsi pelubang kertas tiga lubang dan dua staples berdasarkan ukuran kertas – Orientasi pengumpanan baki tepi panjang

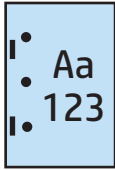
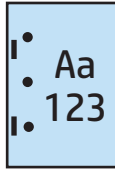
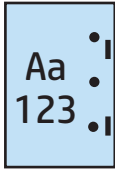
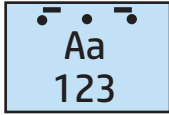
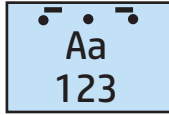
Ukuran kertas	Orientasi citra	Dua Staples Kiri atau Atas, Tiga Lubang Kiri atau Atas	Dua Staples Kiri, Tiga Lubang Kiri	Dua Staples Kanan, Tiga Lubang Kanan	Dua Staples Atas, Tiga Lubang Atas
Letter 216 x 279 mm A4 210 x 297 mm	Potret				Tidak didukung
	Lanskap		Tidak didukung	Tidak didukung	

Tabel 4-14 Opsi pelubang kertas tiga lubang dan dua staples berdasarkan ukuran kertas – Orientasi pengumpanan baki tepi pendek

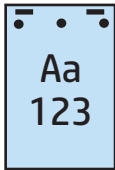
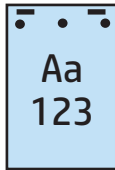
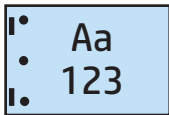
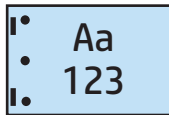
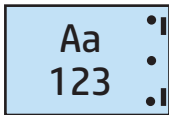
Ukuran kertas	Orientasi citra	Dua Staples Kiri atau Atas, Tiga Lubang Kiri atau Atas	Dua Staples Kiri, Tiga Lubang Kiri	Dua Staples Kanan, Tiga Lubang Kanan	Dua Staples Atas, Tiga Lubang Atas
Ledger 279 x 432 mm A3 279 x 420 mm	Potret		Tidak didukung	Tidak didukung	
	Lanskap				Tidak didukung

 **CATATAN:** Ukuran kertas Letter dan A4 tidak didukung dalam pengumpanan tepi pendek.

4 lubang kertas dan 1 staples

Tabel opsi pelubang kertas dan staples berdasarkan ukuran kertas berikut untuk HP LaserJet Enterprise M806 dan HP LaserJet Enterprise flow MFP M830 berlaku untuk perangkat-perangkat berikut ini:

- Stapler/Penumpuk HP dengan Pelubang Kertas 2/4 — Mode Mailbox — A2W82A
- Stapler/Penumpuk HP dengan Pelubang Kertas 2/4 — Mode Penumpuk — A2W82A

Tabel opsi pelubang kertas berdasarkan ukuran kertas berikut untuk HP Color LaserJet Enterprise M855 dan HP Color LaserJet Enterprise flow MFP M880 berlaku untuk perangkat-perangkat berikut ini:

- Stapler/Penumpuk HP dengan Pelubang Kertas 2/4 — Mode Mailbox — A2W82A
- Stapler/Penumpuk HP dengan Pelubang Kertas 2/4 — Mode Penumpuk — A2W82A

- Pembuat Buklet/Penuntas HP dengan Pelubang Kertas 2/4 — Mode Mailbox — CZ999A
- Pembuat Buklet/Penuntas HP dengan Pelubang Kertas 2/4 — Mode Penumpuk — CZ999A

Tabel 4-15 Opsi pelubang kertas empat lubang dan satu staples berdasarkan ukuran kertas – Orientasi pengumpanan baki tepi panjang

Ukuran kertas	Orientasi citra	Satu Staples Kiri, Empat Lubang Kiri atau Atas	Satu Staples Kiri, Empat Lubang Kiri	Satu Staples Kanan, Empat Lubang Kanan	Satu Staples Kiri, Empat Lubang Atas	Satu Staples Kanan, Empat Lubang Atas
Letter 216 x 279 mm A4 210 x 297 mm	Potret				Tidak didukung	Tidak didukung
	Lanskap		Tidak didukung	Tidak didukung		

Tabel 4-16 Opsi pelubang kertas empat lubang dan satu staples berdasarkan ukuran kertas – Orientasi pengumpanan baki tepi pendek

Ukuran kertas	Orientasi citra	Satu Staples Kiri, Empat Lubang Kiri atau Atas	Satu Staples Kiri, Empat Lubang Kiri	Satu Staples Kanan, Empat Lubang Kanan	Satu Staples Kiri, Empat Lubang Atas	Satu Staples Kanan, Empat Lubang Atas
Ledger 279 x 432 mm A3 279 x 420 mm	Potret		Tidak didukung	Tidak didukung		
	Lanskap				Tidak didukung	Tidak didukung

CATATAN: Ukuran kertas Letter dan A4 tidak didukung dalam pengumpanan tepi pendek.

4 lubang kertas dan 2 staples

Tabel opsi pelubang kertas dan staples berdasarkan ukuran kertas berikut untuk HP LaserJet Enterprise M806 dan HP LaserJet Enterprise flow MFP M830 berlaku untuk perangkat-perangkat berikut ini:

- Stapler/Penumpuk HP dengan Pelubang Kertas 2/4 — Mode Mailbox — CZ996A
- Stapler/Penumpuk HP dengan Pelubang Kertas 2/4 — Mode Penumpuk — CZ996A

Tabel opsi pelubang kertas berdasarkan ukuran kertas berikut untuk HP Color LaserJet Enterprise M855 dan HP Color LaserJet Enterprise flow MFP M880 berlaku untuk perangkat-perangkat berikut ini:

- Stapler/Penumpuk HP dengan Pelubang Kertas 2/4 — Mode Mailbox — A2W82A
- Stapler/Penumpuk HP dengan Pelubang Kertas 2/4 — Mode Penumpuk — A2W82A
- Pembuat Buklet/Penuntas HP dengan Pelubang Kertas 2/4 — Mode Mailbox — CZ999A
- Pembuat Buklet/Penuntas HP dengan Pelubang Kertas 2/4 — Mode Penumpuk — CZ999A

Tabel 4-17 Opsi pelubang kertas empat lubang dan dua staples berdasarkan ukuran kertas – Orientasi pengumpanan baki tepi panjang

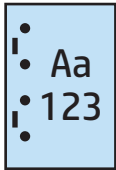
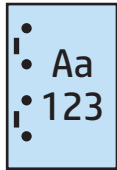
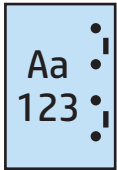
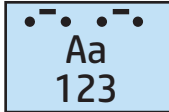
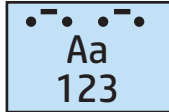
Ukuran kertas	Orientasi citra	Dua Staples Kiri atau Atas, Empat Lubang Kiri atau Atas	Dua Staples Kiri, Empat Lubang Kiri	Dua Staples Kanan, Empat Lubang Kanan	Dua Staples Atas, Empat Lubang Atas
Letter 216 x 279 mm A4 210 x 297 mm	Potret				Tidak didukung
	Lanskap		Tidak didukung	Tidak didukung	

Tabel 4-18 Opsi pelubang kertas empat lubang dan dua staples berdasarkan ukuran kertas – Orientasi pengumpanan baki tepi pendek

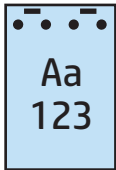
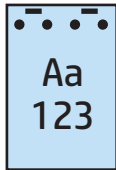
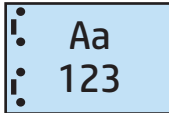
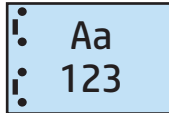
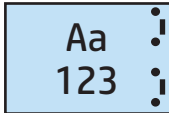
Ukuran kertas	Orientasi citra	Dua Staples Kiri atau Atas, Empat Lubang Kiri atau Atas	Dua Staples Kiri, Empat Lubang Kiri	Dua Staples Kanan, Empat Lubang Kanan	Dua Staples Atas, Empat Lubang Atas
Ledger 279 x 432 mm A3 279 x 420 mm	Potret		Tidak didukung	Tidak didukung	
	Lanskap				Tidak didukung

 **CATATAN:** Ukuran kertas Letter dan A4 tidak didukung dalam pengumpanan tepi pendek.

Melubangi kertas saat menyalin dari aksesori opsional pengumpan dokumen otomatis (Automatic Document Feeder/ADF)

Gunakan langkah-langkah ini untuk mengonfigurasi pengaturan default untuk pelubangan kertas saat membuat salinan pada produk.

1. Dari layar Awal panel kontrol produk, sentuh **Salin**.
2. Pada layar **Salin**, gulir ke dan sentuh **Pelubang Kertas**, dan pilih posisi dan jumlah lubang untuk dilubangi. Berikut adalah pilihan yang tersedia:
 - Tidak ada
 - Dua di kiri atau atas
 - Dua di kiri
 - Dua di kanan
 - Dua di atas
 - Dua di bawah
 - Tiga di kiri atau atas
 - Tiga di kiri
 - Tiga di kanan
 - Tiga di atas
 - Empat di kiri atau atas
 - Empat di kiri
 - Empat di kanan
 - Empat di atas
3. Sentuh **OK**.
4. Dari layar **Salin**, masukkan jumlah salinan yang diperlukan dalam kotak **Salinan**.
5. Sentuh **Salin** untuk menyelesaikan tugas.

Melubangi kertas saat mencetak dari aplikasi Windows® (aksesori opsional) yang menggunakan driver cetak HP UPD atau driver cetak khusus produk HP PCL 6

1. Dalam aplikasi, pilih **File** kemudian **Cetak**.
2. Klik **Properti Printer** atau **Preferensi Printer** tergantung pada aplikasi yang akan mencetak pekerjaan.
3. Dalam kotak dialog Properti Dokumen, klik tab **Keluaran** dan dari menu buka-bawah **Pelubang**, pilih keluaran pelubangan kertas yang sesuai. Opsi pelubang kertas berikut tersedia untuk Pelubang Kertas 2/3 atau Pelubang Kertas 2/4:

Lokasi lubang kertas	Pelubang Kertas 2/3	Pelubang Kertas 2/4
Tidak ada	✓	✓
Dua di kiri atau atas	✓	✓
Dua di kiri	✓	✓
Dua di kanan	✓	✓
Dua di atas	✓	✓
Dua di bawah	✓	✓
Tiga di kiri	✓	
Tiga di atas	✓	
Tiga di kanan	✓	
Tiga di atas	✓	
Tiga di kiri atau atas	✓	
Empat di kiri		✓
Empat di kanan		✓
Empat di atas		✓
Empat di kiri atau atas		✓

 **CATATAN:** Tidak semua pilihan tersedia. Opsi yang tersedia bergantung pada apakah aksesori pelubang kertas tersebut merupakan pelubang kertas 2/3 atau 2/4.

4. Klik **OK** kemudian **Cetak**.

Melubangi kertas saat mencetak dari aplikasi OS X (aksesori opsional) menggunakan driver cetak HP

1. Dalam aplikasi, pilih **File**, klik **Cetak**, lalu pilih produk yang sesuai dalam menu buka-bawah **Printer**.
2. Klik menu buka-bawah yang memperlihatkan **Salinan & Halaman**, lalu pilih **Penuntasan**.
3. Pilih menu buka-bawah **Pelubang**, dan pilih opsi pelubangan yang sesuai. Opsi pelubang kertas berikut tersedia untuk Pelubang Kertas 2/3 atau Pelubang Kertas 2/4:

Lokasi lubang kertas	Pelubang Kertas 2/3	Pelubang Kertas 2/4
Tidak ada	✓	✓
Dua di kiri atau atas	✓	✓
Dua di kiri	✓	✓
Dua di kanan	✓	✓
Dua di atas	✓	✓
Dua di bawah	✓	✓
Tiga di kiri	✓	
Tiga di atas	✓	
Tiga di kanan	✓	
Tiga di atas	✓	
Tiga di kiri atau atas	✓	
Empat di kiri		✓
Empat di kanan		✓
Empat di atas		✓
Empat di kiri atau atas		✓



CATATAN: Tidak semua pilihan tersedia. Opsi yang tersedia bergantung pada apakah aksesori pelubang kertas tersebut merupakan pelubang kertas 2/3 atau 2/4.

4. Klik **Cetak**.

5 Cara menggunakan fitur staples/susun (aksesori penuntas opsional)

- [Pendahuluan](#)
- [Opsi keluaran perangkat](#)
- [Staples/susun ketika menyalin dari aksesori opsional pengumpan dokumen otomatis \(ADF\)](#)
- [Staples/susun saat mencetak dari aplikasi Windows® \(aksesori opsional\) yang menggunakan driver cetak HP UPD atau driver cetak khusus produk HP PCL 6](#)
- [Staple/susun saat mencetak dari aplikasi OS X menggunakan driver cetak HP](#)

Pendahuluan

Gunakan fitur staples/susun untuk menyusun dan menstaples halaman dalam urutan yang sama seperti dokumen asli. Saat pencetakan atau penyalinan, gunakan opsi susun untuk mengatur halaman dalam urutan yang benar dalam setiap set salinan. Jika produk memiliki stapler terpasang, tersedia opsi untuk menstaples. Produk HP dengan aksesori staples/susun yang terpasang menyediakan beberapa opsi untuk menstaples lembar salinan, dan beberapa opsi itu juga menyertakan pelubangan kertas. Pelajari opsi staples/susun mana yang harus digunakan untuk hasil yang sesuai:

- Staples/susun ketika menyalin dari aksesori opsional pengumpan dokumen otomatis (ADF)
- Staples/susun saat mencetak dari aplikasi Windows® (aksesori opsional) yang menggunakan driver cetak HP UPD atau driver cetak khusus produk HP PCL 6
- Staples/susun saat mencetak dari aplikasi OS X (aksesori opsional) menggunakan driver cetak HP

Jika stapler terpasang di produk ini, pilih opsi staples.

Opsi keluaran perangkat

- [Pendahuluan](#)
- [Opsi keluaran staples saja](#)
- [Opsi keluaran staples dan pelubang kertas](#)

Pendahuluan

Aksesori penanganan kertas HP LaserJet Enterprise M806, HP LaserJet Enterprise flow MFP M830, HP Color LaserJet Enterprise M855, dan HP Color LaserJet Enterprise flow MFP M880 memiliki berbagai opsi staples dan pelubang kertas untuk jenis kertas yang berbeda.

Tabel opsi keluaran perangkat menunjukkan arah kertas dimuat dalam baki dan seperti apa keluarannya:

- Orientasi pengumpanan: pengumpanan tepi panjang atau pengumpanan tepi pendek

- Orientasi pengumpanan tepi panjang

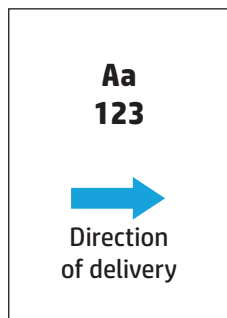

- Orientasi pengumpanan tepi pendek

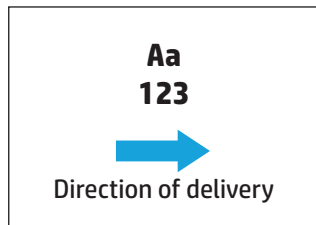

- Orientasi dokumen: potret atau lanskap

- Orientasi dokumen potret

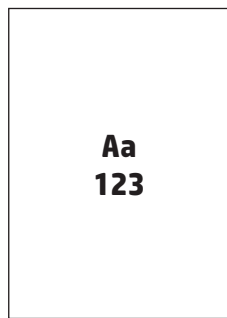

- Orientasi dokumen lanskap

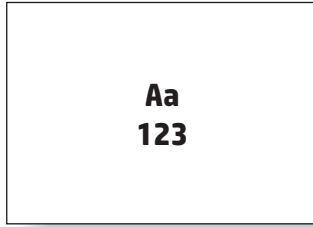

- Penuntasan: staples, pelubang kertas, atau keduanya

Beberapa pilihan perangkat keluaran tidak didukung dan dinyatakan sebagai demikian dalam tabel opsi keluaran perangkat. Beberapa driver tidak memungkinkan pilihan yang didukung ini untuk dipilih di dalam driver. Untuk opsi yang tidak didukung, pekerjaan akan dicetak, namun penanganan kertas keluaran, seperti pelubangan kertas atau penstaplesan, tidak akan dijalankan.



CATATAN: Tabel berikut ini adalah contoh fitur yang didukung.

Opsi keluaran staples saja

1 Staples

Tabel opsi staples berdasarkan ukuran kertas berikut untuk HP LaserJet Enterprise M806 dan HP LaserJet Enterprise flow MFP M830 berlaku untuk perangkat-perangkat berikut ini:

- Stapler/Penumpuk HP — Mode Mailbox — CZ994A
- Stapler/Penumpuk HP — Mode Penumpuk — CZ994A
- Stapler/Penumpuk HP — dengan Pelubang Kertas 2/3 — Mode Mailbox — CZ995A
- Stapler/Penumpuk HP — dengan Pelubang Kertas 2/3 — Mode Penumpuk — CZ995A
- Stapler/Penumpuk HP — dengan Pelubang Kertas 2/4 — Mode Mailbox — CZ996A
- Stapler/Penumpuk HP — dengan Pelubang Kertas 2/4 — Mode Penumpuk — CZ996A
- Pembuat Buklet/Penuntas HP — Mode Mailbox — CZ285A
- Pembuat Buklet/Penuntas HP — Mode Penumpuk — CZ285A

Tabel opsi staples berdasarkan ukuran kertas berikut untuk HP Color LaserJet Enterprise M855 dan HP Color LaserJet Enterprise flow MFP M880 berlaku untuk perangkat-perangkat berikut ini:

- Stapler/Penumpuk HP — Mode Mailbox — A2W80A
- Stapler/Penumpuk HP — Mode Penumpuk — A2W80A
- Stapler/Penumpuk HP dengan Pelubang Kertas 2/4 — Mode Mailbox — A2W82A
- Stapler/Penumpuk HP dengan Pelubang Kertas 2/4 — Mode Penumpuk — A2W82A
- Pembuat Buklet/Penuntas HP — Mode Mailbox — A2W83A
- Pembuat Buklet/Penuntas HP — Mode Penumpuk — A2W83A
- Pembuat Buklet/Penuntas HP dengan Pelubang Kertas 2/3 — Mode Mailbox — A2W84A

- Pembuat Buklet/Penuntas HP dengan Pelubang Kertas 2/3 — Mode Penumpuk — A2W84A
- Pembuat Buklet/Penuntas HP dengan Pelubang Kertas 2/4 — Mode Mailbox — CZ999A
- Pembuat Buklet/Penuntas HP dengan Pelubang Kertas 2/4 — Mode Penumpuk — CZ999A

Tabel 5-1 Opsi penstaplesan satu staples berdasarkan ukuran kertas – Orientasi pengumpanan baki tepi panjang

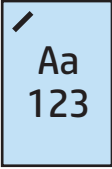
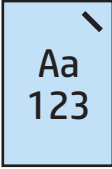
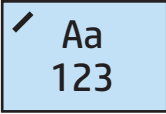
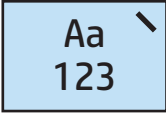
Ukuran kertas	Orientasi citra	Satu staples kiri	Satu staples kanan
Letter 216 x 279 mm	Potret		
A4 210 x 297 mm	Lanskap		

 **CATATAN:** Beberapa jenis kertas tidak mendukung penstaplesan:

- Amplop tebal
- Label
- Transparansi
- Amplop
- Jenis pengguna 1 s/d 10

Tabel 5-2 Opsi penstaplesan satu staples berdasarkan ukuran kertas – Orientasi pengumpanan baki tepi pendek

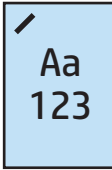
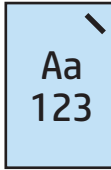
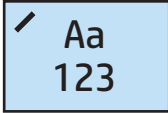
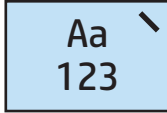
Ukuran kertas	Orientasi citra	Satu staples kiri	Satu staples kanan
Letter 216 x 279 mm	Potret		
A4 210 x 297 mm			
Ledger 279 x 432 mm	Lanskap		
A3 297 x 420 mm			
B4 (JIS) 257 x 364 mm			
Legal 216 x 330 mm			
Oficio 216 x 340 mm			
8K 270 x 390 mm			

2 Staples

Tabel opsi staples berdasarkan ukuran kertas berikut untuk HP LaserJet Enterprise M806 dan HP LaserJet Enterprise flow MFP M830 berlaku untuk perangkat-perangkat berikut ini:

- Stapler/Penumpuk HP — Mode Mailbox — CZ994A
- Stapler/Penumpuk HP — Mode Penumpuk — CZ994A
- Stapler/Penumpuk HP dengan Pelubang Kertas 2/3 — Mode Mailbox — CZ995A
- Stapler/Penumpuk HP dengan Pelubang Kertas 2/3 — Mode Penumpuk — CZ995A
- Stapler/Penumpuk HP dengan Pelubang Kertas 2/4 — Mode Mailbox — CZ996A
- Stapler/Penumpuk HP dengan Pelubang Kertas 2/4 — Mode Penumpuk — CZ996A
- Pembuat Buklet/Penuntas HP — Mode Mailbox — CZ285A
- Pembuat Buklet/Penuntas HP — Mode Penumpuk — CZ285A

Tabel opsi staples berdasarkan ukuran kertas berikut untuk HP Color LaserJet Enterprise M855 dan HP Color LaserJet Enterprise flow MFP M880 berlaku untuk perangkat-perangkat berikut ini:

- Stapler/Penumpuk HP — Mode Mailbox — A2W80A
- Stapler/Penumpuk HP — Mode Penumpuk — A2W80A

- Stapler/Penumpuk HP dengan Pelubang Kertas 2/4 — Mode Mailbox — A2W82A
- Stapler/Penumpuk HP dengan Pelubang Kertas 2/4 — Mode Penumpuk — A2W82A
- Pembuat Buklet/Penuntas HP — Mode Mailbox — A2W83A
- Pembuat Buklet/Penuntas HP — Mode Penumpuk — A2W83A
- Pembuat Buklet/Penuntas HP dengan Pelubang Kertas 2/3 — Mode Mailbox — A2W84A
- Pembuat Buklet/Penuntas HP dengan Pelubang Kertas 2/3 — Mode Penumpuk — A2W84A
- Pembuat Buklet/Penuntas HP dengan Pelubang Kertas 2/4 — Mode Mailbox — CZ999A
- Pembuat Buklet/Penuntas HP dengan Pelubang Kertas 2/4 — Mode Penumpuk — CZ999A

Tabel 5-3 Opsi penstaplesan dua staples berdasarkan ukuran kertas – Orientasi pengumpanan baki tepi panjang

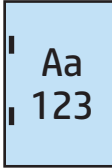
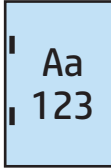
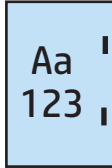
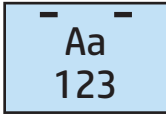
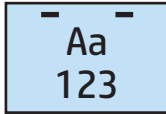
Ukuran kertas	Orientasi citra	Dua Staples Kiri atau Atas	Dua Staples Kiri	Dua Staples Kanan	Dua Staples Atas
Letter 216 x 279 mm A4 210 x 297 mm	Potret				Tidak didukung
	Lanskap		Tidak didukung	Tidak didukung	

 **CATATAN:** Beberapa jenis kertas tidak mendukung penstaplesan:

- Amplop tebal
- Label
- Transparansi
- Amplop
- Jenis pengguna 1 s/d 10

Tabel 5-4 Opsi penstaplesan dua staples berdasarkan ukuran kertas – Orientasi pengumpanan baki tepi pendek

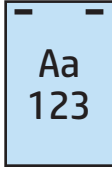
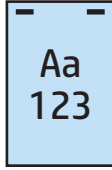
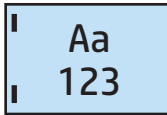
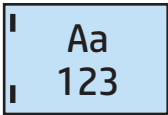
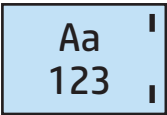
Ukuran kertas	Orientasi citra	Dua Staples Kiri atau Atas	Dua Staples Kiri	Dua Staples Kanan	Dua Staples Atas
Letter 216 x 279 mm A4 210 x 297 mm	Potret		Tidak didukung	Tidak didukung	
Ledger 279 x 432 mm A3 279 x 420 mm B4 (JIS) 257 x 364 mm Legal 216 x 330 mm Oficio 216 x 340 mm 8K 270 x 390 mm	Lanskap				Tidak didukung

Opsi keluaran staples dan pelubang kertas

1 staples dan 2 lubang kertas

Tabel opsi staples dan pelubang kertas berikut berdasarkan ukuran kertas untuk HP LaserJet Enterprise M806 dan HP LaserJet Enterprise flow MFP M830 berlaku untuk perangkat-perangkat berikut ini:

Tabel opsi pelubangan kertas dan penstaplesan berikut ini berlaku bagi perangkat-perangkat ini:

- Stapler/Penumpuk HP dengan Pelubang Kertas 2/3 — Mode Mailbox — CZ995A
- Stapler/Penumpuk HP dengan Pelubang Kertas 2/3 — Mode Penumpuk — CZ995A
- Stapler/Penumpuk HP dengan Pelubang Kertas 2/4 — Mode Mailbox — CZ996A
- Stapler/Penumpuk HP dengan Pelubang Kertas 2/4 — Mode Penumpuk — CZ996A

Tabel opsi staples dan pelubang kertas berikut berdasarkan ukuran kertas untuk HP Color LaserJet Enterprise M855 dan HP Color LaserJet Enterprise flow MFP M880 berlaku untuk perangkat-perangkat berikut ini:

- Stapler/Penumpuk HP dengan Pelubang Kertas 2/4 — Mode Mailbox — A2W82A
- Stapler/Penumpuk HP dengan Pelubang Kertas 2/4 — Mode Penumpuk — A2W82A
- Pembuat Buklet/Penuntas HP dengan Pelubang Kertas 2/3 — Mode Mailbox — A2W84A

- Pembuat Buklet/Penuntas HP dengan Pelubang Kertas 2/3 — Mode Penumpuk — A2W84A
- Pembuat Buklet/Penuntas HP dengan Pelubang Kertas 2/4 — Mode Mailbox — CZ999A
- Pembuat Buklet/Penuntas HP dengan Pelubang Kertas 2/4 — Mode Penumpuk — CZ999A

Tabel 5-5 Opsi satu staples dan dua pelubang kertas berdasarkan ukuran kertas – Orientasi pengumpanan baki tepi panjang

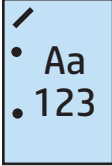
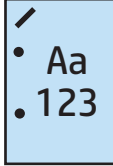
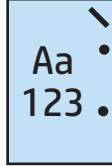
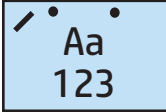
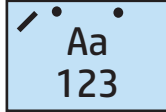
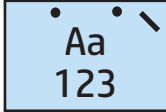
Ukuran kertas	Orientasi citra	Satu Staples Kiri, Dua Lubang Atas atau Kiri	Satu Staples Kiri, Dua Lubang Kiri	Satu Staples Kanan, Dua Lubang Kanan	Satu Staples Kiri, Dua Lubang Atas	Satu Staples Kanan, Dua Lubang Atas
Letter 216 x 279 mm A4 210 x 297 mm	Potret				Tidak didukung	Tidak didukung
	Lanskap		Tidak didukung	Tidak didukung		

Tabel 5-6 Opsi satu staples dan dua pelubang kertas berdasarkan ukuran kertas – Orientasi pengumpanan baki tepi pendek

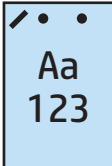
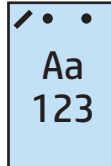
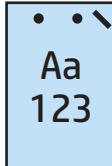
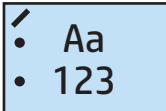
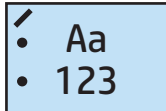
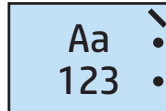
Ukuran kertas	Orientasi citra	Satu Staples Kiri, Dua Lubang Atas atau Kiri	Satu Staples Kiri, Dua Lubang Kiri	Satu Staples Kanan, Dua Lubang Kanan	Satu Staples Kiri, Dua Lubang Atas	Satu Staples Kanan, Dua Lubang Atas
Letter 216 x 279 mm A4 210 x 297 mm	Potret		Tidak didukung	Tidak didukung		
	Lanskap				Tidak didukung	Tidak didukung
Ledger 279 x 432 mm A3 279 x 420 mm Legal 216 x 330 mm Oficio 216 x 340 mm	Lanskap					

1 staples dan 3 lubang kertas

Tabel opsi staples dan pelubang kertas berikut berdasarkan ukuran kertas untuk HP LaserJet Enterprise M806 dan HP LaserJet Enterprise flow MFP M830 berlaku untuk perangkat-perangkat berikut ini:

- Stapler/Penumpuk HP dengan Pelubang Kertas 2/3 — Mode Mailbox — CZ995A
- Stapler/Penumpuk HP dengan Pelubang Kertas 2/3 — Mode Penumpuk — CZ995A

Tabel opsi staples dan pelubang kertas berikut berdasarkan ukuran kertas untuk HP Color LaserJet Enterprise M855 dan HP Color LaserJet Enterprise flow MFP M880 berlaku untuk perangkat-perangkat berikut ini:

- Pembuat Buklet/Penuntas HP dengan Pelubang Kertas 2/3 — Mode Mailbox — A2W84A
- Pembuat Buklet/Penuntas HP dengan Pelubang Kertas 2/3 — Mode Penumpuk — A2W84A

Tabel 5-7 Opsi satu staples dan tiga pelubang kertas berdasarkan ukuran kertas – Orientasi pengumpanan baki tepi panjang

Ukuran kertas	Orientasi citra	Satu Staples Kiri, Tiga Lubang Kiri atau Atas	Satu Staples Kiri, Tiga Lubang Kiri	Satu Staples Kanan, Tiga Lubang Kanan	Satu Staples Kiri, Tiga Lubang Atas	Satu Staples Kanan, Tiga Lubang Atas
Letter 216 x 279 mm A4 210 x 297 mm	Potret				Tidak didukung	Tidak didukung
	Lanskap		Tidak didukung	Tidak didukung		

Tabel 5-8 Opsi satu staples dan tiga pelubang kertas berdasarkan ukuran kertas – Orientasi pengumpanan baki tepi pendek

Ukuran kertas	Orientasi citra	Satu Staples Kiri, Tiga Lubang Kiri atau Atas	Satu Staples Kiri, Tiga Lubang Kiri	Satu Staples Kanan, Tiga Lubang Kanan	Satu Staples Kiri, Tiga Lubang Atas	Satu Staples Kanan, Tiga Lubang Atas
Ledger 279 x 432 mm A3 279 x 420 mm	Potret		Tidak didukung	Tidak didukung		
	Lanskap				Tidak didukung	Tidak didukung

CATATAN: Ukuran kertas Letter dan A4 tidak didukung dalam pengumpanan tepi pendek.

1 staples dan 4 lubang kertas

Tabel opsi staples dan pelubang kertas berikut berdasarkan ukuran kertas untuk HP LaserJet Enterprise M806 dan HP LaserJet Enterprise flow MFP M830 berlaku untuk perangkat-perangkat berikut ini:

- Stapler/Penumpuk HP dengan Pelubang Kertas 2/4 — Mode Mailbox — A2W82A
- Stapler/Penumpuk HP dengan Pelubang Kertas 2/4 — Mode Penumpuk — A2W82A

Tabel opsi staples dan pelubang kertas berikut berdasarkan ukuran kertas untuk HP Color LaserJet Enterprise M855 dan HP Color LaserJet Enterprise flow MFP M880 berlaku untuk perangkat-perangkat berikut ini:

- Stapler/Penumpuk HP dengan Pelubang Kertas 2/4 — Mode Mailbox — A2W82A
- Stapler/Penumpuk HP dengan Pelubang Kertas 2/4 — Mode Penumpuk — A2W82A
- Pembuat Buklet/Penuntas HP dengan Pelubang Kertas 2/4 — Mode Mailbox — CZ999A
- Pembuat Buklet/Penuntas HP dengan Pelubang Kertas 2/4 — Mode Penumpuk — CZ999A

Tabel 5-9 Opsi satu staples dan empat pelubang kertas berdasarkan ukuran kertas – Orientasi pengumpanan baki tepi panjang

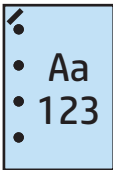
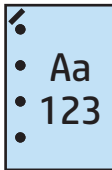
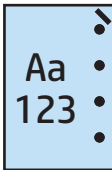
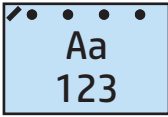
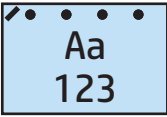
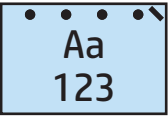
Ukuran kertas	Orientasi citra	Satu Staples Kiri, Empat Lubang Kiri atau Atas	Satu Staples Kiri, Empat Lubang Kiri	Satu Staples Kanan, Empat Lubang Kanan	Satu Staples Kiri, Empat Lubang Atas	Satu Staples Kanan, Empat Lubang Atas
Letter 216 x 279 mm A4 210 x 297 mm	Potret				Tidak didukung	Tidak didukung
	Lanskap		Tidak didukung	Tidak didukung		

Tabel 5-10 Opsi satu staples dan empat pelubang kertas berdasarkan ukuran kertas – Orientasi pengumpanan baki tepi pendek

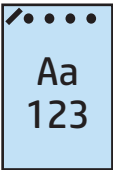
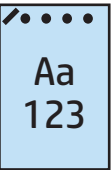
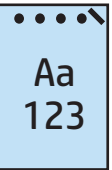
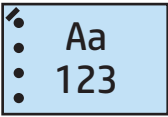
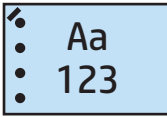
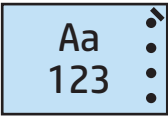
Ukuran kertas	Orientasi citra	Satu Staples Kiri, Empat Lubang Kiri atau Atas	Satu Staples Kiri, Empat Lubang Kiri	Satu Staples Kanan, Empat Lubang Kanan	Satu Staples Kiri, Empat Lubang Atas	Satu Staples Kanan, Empat Lubang Atas
Ledger 279 x 432 mm A3 279 x 420 mm	Potret		Tidak didukung	Tidak didukung		
	Lanskap				Tidak didukung	Tidak didukung

 **CATATAN:** Ukuran kertas Letter dan A4 tidak didukung dalam pengumpanan tepi pendek.

2 Staples dan 2 lubang kertas

Tabel opsi staples dan pelubang kertas berikut berdasarkan ukuran kertas untuk HP LaserJet Enterprise M806 dan HP LaserJet Enterprise flow MFP M830 berlaku untuk perangkat-perangkat berikut ini:

Tabel opsi pelubangan kertas dan penstaplesan berikut ini berlaku bagi perangkat-perangkat ini:

- Stapler/Penumpuk HP dengan Pelubang Kertas 2/3 — Mode Mailbox — CZ995A
- Stapler/Penumpuk HP dengan Pelubang Kertas 2/3 — Mode Penumpuk — CZ995A
- Stapler/Penumpuk HP dengan Pelubang Kertas 2/4 — Mode Mailbox — CZ996A
- Stapler/Penumpuk HP dengan Pelubang Kertas 2/3 — Mode Penumpuk — CZ996A

Tabel opsi staples dan pelubang kertas berikut berdasarkan ukuran kertas untuk HP Color LaserJet Enterprise M855 dan HP Color LaserJet Enterprise flow MFP M880 berlaku untuk perangkat-perangkat berikut ini:

- Stapler/Penumpuk HP dengan Pelubang Kertas 2/4 — Mode Mailbox — A2W82A
- Stapler/Penumpuk HP dengan Pelubang Kertas 2/4 — Mode Penumpuk — A2W82A
- Pembuat Buklet/Penuntas HP Pelubang Kertas 2/3 — Mode Mailbox — A2W84A
- Pembuat Buklet/Penuntas HP Pelubang Kertas 2/3 — Mode Penumpuk — A2W84A
- Pembuat Buklet/Penuntas HP Pelubang Kertas 2/4 — Mode Mailbox — CZ999A
- Pembuat Buklet/Penuntas HP Pelubang Kertas 2/4 — Mode Penumpuk — CZ999A

Tabel 5-11 Opsi dua staples dan dua pelubang kertas berdasarkan ukuran kertas – Orientasi pengumpanan baki tepi panjang

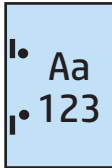
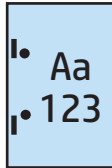
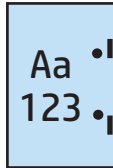
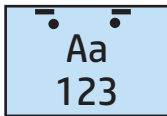
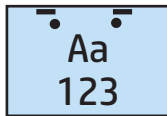
Ukuran kertas	Orientasi citra	Dua Staples Kiri atau Atas, Dua Lubang Kiri atau Atas	Dua Staples Kiri, Dua Lubang Kiri	Dua Staples Kanan, Dua Lubang Kanan	Dua Staples Atas, Dua Lubang Atas
Letter 216 x 279 mm A4 210 x 297 mm	Potret				Tidak didukung
	Lanskap		Tidak didukung	Tidak didukung	

Tabel 5-12 Opsi dua staples dan dua pelubang kertas berdasarkan ukuran kertas – Orientasi pengumpanan baki tepi pendek

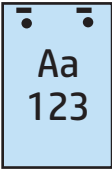
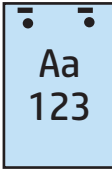
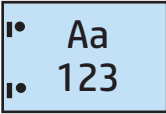
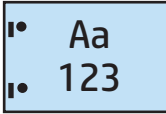
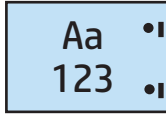
Ukuran kertas	Orientasi citra	Dua Staples Kiri atau Atas, Dua Lubang Kiri atau Atas	Dua Staples Kiri, Dua Lubang Kiri	Dua Staples Kanan, Dua Lubang Kanan	Dua Staples Atas, Dua Lubang Atas
Letter 216 x 279 mm A4 210 x 297 mm	Potret		Tidak didukung	Tidak didukung	
Ledger 279 x 432 mm A3 279 x 420 mm Legal 216 x 330 mm Oficio 216 x 340 mm	Lanskap				Tidak didukung

2 Staples dan 3 lubang kertas

Tabel opsi staples dan pelubang kertas berikut berdasarkan ukuran kertas untuk HP LaserJet Enterprise M806 dan HP LaserJet Enterprise flow MFP M830 berlaku untuk perangkat-perangkat berikut ini:

- Stapler/Penumpuk HP dengan Pelubang Kertas 2/3 — Mode Mailbox — CZ995A
- Stapler/Penumpuk HP dengan Pelubang Kertas 2/3 — Mode Penumpuk — CZ995A

Tabel opsi staples dan pelubang kertas berikut berdasarkan ukuran kertas untuk HP Color LaserJet Enterprise M855 dan HP Color LaserJet Enterprise flow MFP M880 berlaku untuk perangkat-perangkat berikut ini:

- Pembuat Buklet/Penuntas HP dengan Pelubang Kertas 2/3 — Mode Mailbox — A2W84A
- Pembuat Buklet/Penuntas HP dengan Pelubang Kertas 2/3 — Mode Penumpuk — A2W84A

Tabel 5-13 Opsi dua staples dan tiga pelubang kertas berdasarkan ukuran kertas – Orientasi pengumpanan baki tepi panjang

Ukuran kertas	Orientasi citra	Dua Staples Kiri atau Atas, Tiga Lubang Kiri atau Atas	Dua Staples Kiri, Tiga Lubang Kiri	Dua Staples Kanan, Tiga Lubang Kanan	Dua Staples Atas, Tiga Lubang Atas
Letter 216 x 279 mm A4 210 x 297 mm	Potret				Tidak didukung
	Lanskap		Tidak didukung	Tidak didukung	

Tabel 5-14 Opsi dua staples dan tiga pelubang kertas berdasarkan ukuran kertas – Orientasi pengumpanan baki tepi pendek

Ukuran kertas	Orientasi citra	Dua Staples Kiri atau Atas, Tiga Lubang Kiri atau Atas	Dua Staples Kiri, Tiga Lubang Kiri	Dua Staples Kanan, Tiga Lubang Kanan	Dua Staples Atas, Tiga Lubang Atas
Ledger 279 x 432 mm A3 279 x 420 mm	Potret		Tidak didukung	Tidak didukung	
	Lanskap				Tidak didukung

CATATAN: Ukuran kertas Letter dan A4 tidak didukung dalam pengumpanan tepi pendek.

2 Staples dan 4 lubang kertas

Tabel opsi staples dan pelubang kertas berikut berdasarkan ukuran kertas untuk HP LaserJet Enterprise M806 dan HP LaserJet Enterprise flow MFP M830 berlaku untuk perangkat-perangkat berikut ini:

- Stapler/Penumpuk HP dengan Pelubang Kertas 2/4 — Mode Mailbox — CZ996A
- Stapler/Penumpuk HP dengan Pelubang Kertas 2/4 — Mode Penumpuk — CZ996A

Tabel opsi staples dan pelubang kertas berikut berdasarkan ukuran kertas untuk HP Color LaserJet Enterprise M855 dan HP Color LaserJet Enterprise flow MFP M880 berlaku untuk perangkat-perangkat berikut ini:

- Stapler/Penumpuk HP dengan Pelubang Kertas 2/4 — Mode Mailbox — A2W82A
- Stapler/Penumpuk HP dengan Pelubang Kertas 2/4 — Mode Penumpuk — A2W82A

- Pembuat Buklet/Penuntas HP dengan Pelubang Kertas 2/4 — Mode Mailbox — CZ999A
- Pembuat Buklet/Penuntas HP dengan Pelubang Kertas 2/4 — Mode Penumpuk — CZ999A

Tabel 5-15 Opsi dua staples dan empat pelubang kertas berdasarkan ukuran kertas – Orientasi pengumpanan baki tepi panjang

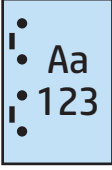
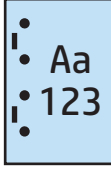
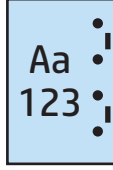
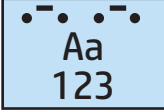
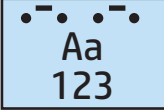
Ukuran kertas	Orientasi citra	Dua Staples Kiri atau Atas, Empat Lubang Kiri atau Atas	Dua Staples Kiri, Empat Lubang Kiri	Dua Staples Kanan, Empat Lubang Kanan	Dua Staples Atas, Empat Lubang Atas
Letter 216 x 279 mm	Potret				Tidak didukung
A4 210 x 297 mm	Lanskap		Tidak didukung	Tidak didukung	

Tabel 5-16 Opsi dua staples dan empat pelubang kertas berdasarkan ukuran kertas – Orientasi pengumpanan baki tepi pendek

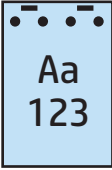
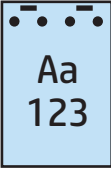
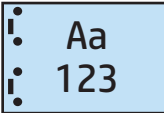
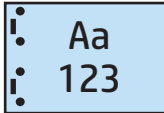
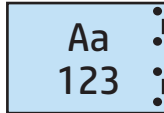
Ukuran kertas	Orientasi citra	Dua Staples Kiri atau Atas, Empat Lubang Kiri atau Atas	Dua Staples Kiri, Empat Lubang Kiri	Dua Staples Kanan, Empat Lubang Kanan	Dua Staples Atas, Empat Lubang Atas
Ledger 279 x 432 mm	Potret		Tidak didukung	Tidak didukung	
A3 279 x 420 mm	Lanskap				Tidak didukung



CATATAN: Ukuran kertas Letter dan A4 tidak didukung dalam pengumpanan tepi pendek.

Staples/susun ketika menyalin dari aksesori opsional pengumpan dokumen otomatis (ADF)

1. Dari layar Awal panel kontrol produk, sentuh **Salin**.
2. Di layar **Salin**, sentuh **Staples/Susun**, dan pilih posisi dan jumlah staples. Berikut adalah pilihan penstaplesan yang tersedia:
 - Tidak ada
 - Kiri atas
 - Kanan atas
 - Dua di kiri atau atas
 - Dua di kiri
 - Dua di kanan
 - Dua di atas
3. Sentuh **Orientasi** untuk memilih **Potret** atau **Lanskap**, kemudian sentuh **OK**.
4. Standar **Susun** adalah untuk menyusun. Untuk menonaktifkan penyusunan, sentuh kotak centang **Susun** yang tercentang sehingga tanda centang tidak ada lagi.
5. Sentuh **OK**.
6. Dari layar **Salin**, masukkan jumlah salinan yang diperlukan dalam kotak **Salinan**.
7. Sentuh **Salin** untuk menyelesaikan tugas.

Staples/susun saat mencetak dari aplikasi Windows® (aksesori opsional) yang menggunakan driver cetak HP UPD atau driver cetak khusus produk HP PCL 6

1. Dalam aplikasi, pilih **File** kemudian **Cetak**.
2. Klik **Properti Printer** atau **Preferensi Printer** tergantung pada aplikasi yang akan mencetak pekerjaan.
3. Dalam kotak dialog Properti Dokumen, klik tab **Keluaran** dan dari menu buka-bawah **Staples**, pilih posisi dan jumlah staples. Berikut adalah pilihan penstaplesan yang tersedia:
 - Tidak ada
 - Satu staples kiri
 - Satu staples kanan
 - Dua staples kiri atau atas
 - Dua staples kiri
 - Dua staples kanan
 - Dua staples atas
4. Klik **OK** kemudian **Cetak**.

Staple/susun saat mencetak dari aplikasi OS X menggunakan driver cetak HP

1. Dalam aplikasi, pilih **File**, klik **Cetak**, lalu pilih produk yang sesuai dalam menu buka-bawah **Printer**.
2. Klik menu buka-bawah yang memperlihatkan **Salinan & Halaman**, lalu pilih **Penuntasan**.
3. Pilih menu buka-bawah **Staples**, dan pilih posisi dan jumlah staples. Berikut adalah pilihan penstaplesan yang tersedia:
 - Tidak ada
 - Satu staples kiri
 - Satu staples kanan
 - Dua staples kiri atau atas
 - Dua staples kiri
 - Dua staples kanan
 - Dua staples atas
4. Klik **Cetak**.

6 Cara mencetak buklet (aksesori penuntas opsional)

- [Pendahuluan](#)
- [Buat dan gunakan pintasan pencetakan buklet](#)
- [Cetak buklet dari komputer dengan menggunakan driver cetak HP UPD atau driver cetak khusus produk HP PCL 6 untuk Windows® dan driver cetak HP untuk Mac](#)
- [Buat buklet dalam Microsoft® Publisher \(Windows®\)](#)
- [Buat buklet dalam Adobe® Reader XI \(Windows®\)](#)
- [Buat buklet ketika menyalin dari aksesori opsional Pengumpan Dokumen Otomatis \(ADF\)](#)

Pendahuluan

Gunakan aksesoris opsional pembuat buklet untuk mencetak, melipat, dan menstaples proyek untuk pembuatan buklet yang sederhana dan efisien. Fitur ini menyalin dua halaman atau lebih pada selembar kertas untuk dilipat pada bagian tengah dan distaples dengan dua staples di tengah untuk membuat buklet. Produk mengatur halaman dalam urutan yang benar. Misalnya, jika dokumen asli memiliki delapan halaman, produk akan mencetak halaman 1 dan 8 pada lembar yang sama.



CATATAN: Opsi ini tersedia hanya ketika aksesoris opsional pembuat buklet terpasang pada produk.

Buat dan gunakan pintasan pencetakan buklet

- [Buat pintasan pencetakan buklet dalam aplikasi Windows® yang menggunakan driver cetak HP UPD atau driver cetak khusus produk HP PCL 6](#)
- [Buat pintasan pengaturan awal pencetakan buklet dalam aplikasi OS X menggunakan driver cetak HP](#)
- [Buat pintasan Pengaturan Cepat dari HP Embedded Web Server \(EWS\)](#)

Buat pintasan pencetakan buklet dalam aplikasi Windows® yang menggunakan driver cetak HP UPD atau driver cetak khusus produk HP PCL 6

1. Dalam aplikasi, pilih opsi **Cetak**.
2. Pilih produk, lalu klik **Properti** atau tombol **Preferensi**.
3. Klik tab **Pintasan Pencetakan**.
4. Pilih pintasan pencetakan.
 - a. Untuk menggunakan pintasan yang ada, pilih pintasan dari daftar di sebelah kiri layar.
 - b. Untuk membuat pintasan baru, ikuti langkah berikut:
 - i. Di sebelah kiri layar, pilih pintasan yang ada sebagai dasar.
 - ii. Di sebelah kanan layar, pilih opsi cetak untuk pintasan yang baru.

 **CATATAN:** Selalu pilih pintasan sebelum menyesuaikan pengaturan apa pun di sisi kanan layar. Jika Anda mengubah pengaturan dan kemudian memilih pintasan, semua penyesuaian Anda akan hilang.

 - iii. Klik tombol **Simpan Sebagai**.
 - iv. Masukkan nama pintasan, lalu klik tombol **OK**.
5. Klik tombol **OK** untuk menutup kotak dialog **Document Properties** (Properti Dokumen). Dalam kotak dialog **Cetak**, klik tombol **OK** untuk mencetak tugas.

Buat pintasan pengaturan awal pencetakan buklet dalam aplikasi OS X menggunakan driver cetak HP

1. Dalam aplikasi, pilih **File**.
2. Pilih **Cetak**, dan pada **Printer**, pilih produk yang sesuai.
3. Buat pilihan yang sesuai untuk pengaturan awal driver:
 - a. Untuk **Pengaturan Awal**, pilih **Simpan Pengaturan Saat Ini sebagai Pengaturan Awal....**
 - b. Untuk **Nama Pengaturan Awal**, ketikkan nama untuk pengaturan awal tersebut.
 - c. Untuk **Pengaturan Awal Tersedia Untuk**, pilih **Hanya printer ini** atau **Semua printer**.
4. Pilih **OK**.

Buat pintasan Pengaturan Cepat dari HP Embedded Web Server (EWS)

Pengaturan Cepat adalah tugas pintasan yang dapat diakses pada layar Awal atau dalam aplikasi Pengaturan Cepat pada perangkat. Pekerjaan dapat diatur agar langsung dimulai setelah dipilih, memerlukan pratinjau gambar sebelum diselesaikan, atau menggunakan opsi berguna lainnya untuk membantu pengguna menyelesaikan pekerjaan mereka dengan cepat dan handal. Pengaturan Cepat disimpan sebagai pekerjaan yang unik dan tidak memengaruhi pengaturan bawaan untuk aplikasi dasar.

- [Terhubung ke Embedded Web Server \(EWS\)](#)
- [Konfigurasi pintasan Pengaturan Cepat](#)

Terhubung ke Embedded Web Server (EWS)

1. Dari layar Awal pada panel kontrol produk, sentuh tombol Network (Jaringan)  untuk menampilkan alamat IP atau nama host.
2. Buka browser Web, dan di baris alamat, ketikkan alamat IP atau nama host seperti yang ditampilkan di panel kontrol produk. Tekan tombol [Enter](#) pada keyboard komputer. EWS akan terbuka.

 <https://10.10.XX.XXX/>

 **CATATAN:** Jika browser Web menampilkan pesan **There is a problem with this website's security certificate (Ada masalah dengan sertifikat keamanan situs web ini)** ketika mencoba membuka EWS, klik **Continue to this website (not recommended) (Lanjutkan ke situs web ini (tidak disarankan))**.

Memilih **Continue to this website (not recommended) (Lanjutkan ke situs web ini (tidak disarankan))** tidak akan membahayakan komputer saat menavigasi di dalam EWS untuk produk HP. Jika kesalahan ini terjadi di luar EWS produk HP, komputer bisa menjadi terpapar pada risiko.

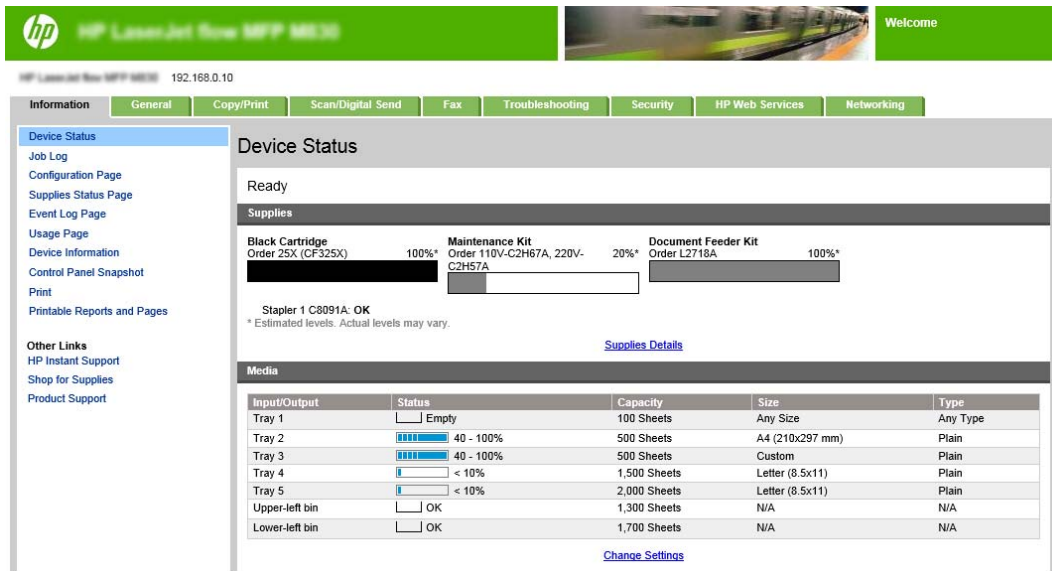

Input/Output	Status	Capacity	Size	Type
Tray 1	<input type="checkbox"/> Empty	100 Sheets	Any Size	Any Type
Tray 2	<input type="checkbox"/> 40 - 100%	500 Sheets	A4 (210x297 mm)	Plain
Tray 3	<input type="checkbox"/> 40 - 100%	500 Sheets	Custom	Plain
Tray 4	<input type="checkbox"/> < 10%	1,500 Sheets	Letter (8.5x11)	Plain
Tray 5	<input type="checkbox"/> < 10%	2,000 Sheets	Letter (8.5x11)	Plain
Upper-left bin	<input type="checkbox"/> OK	1,300 Sheets	N/A	N/A
Lower-left bin	<input type="checkbox"/> OK	1,700 Sheets	N/A	N/A

 **CATATAN:** Untuk mencegah perubahan pengaturan produk tanpa izin, administrator dapat menambahkan kata sandi untuk membatasi akses ke EWS. Klik [di sini](#) untuk mempelajari lebih lanjut.

Konfigurasi pintasan Pengaturan Cepat

Setiap Pengaturan Cepat dapat ditemukan pada layar Awal produk atau dalam aplikasi Pengaturan Cepat. Setiap Pengaturan Cepat harus memiliki judul dan keterangan sebab ini membantu pengguna di panel kontrol memahami Pengaturan Cepat tersebut.

- [Langkah satu: Atur lokasi tombol untuk Pengaturan Cepat dan opsi untuk interaksi pengguna di panel kontrol](#)
- [Langkah dua: Atur Pemilihan Kertas](#)

Langkah satu: Atur lokasi tombol untuk Pengaturan Cepat dan opsi untuk interaksi pengguna di panel kontrol

1. Klik tab **Salin/Cetak**.
2. Di panel navigasi kiri, klik **Pengaturan Penyalinan**.
3. Perhatikan area Pengaturan Cepat pada Pengaturan Penyalinan. Klik **Tambah** untuk memulai Wizard Pengaturan Cepat
 - a. Pada Judul Pengaturan Cepat, masukkan nama untuk Pengaturan Cepat.
 - b. Pada Lokasi Tombol, pilih antara **Aplikasi Pengaturan Cepat** atau **Layar Awal** untuk tempat pintasan ini akan diakses.
 - c. Masukkan Keterangan Pengaturan Cepat.
 - d. Atur Opsi Mulai Pengaturan Cepat dan klik **Berikutnya**.

Langkah dua: Atur Pemilihan Kertas

- ▲ Gulir ke **Pemilihan Kertas** dan pilih baki dengan ukuran kertas yang sesuai. Misalnya, pilih Baki 1: Ledger atau A3 (297 x 420 mm).

Cetak buklet dari komputer dengan menggunakan driver cetak HP UPD atau driver cetak khusus produk HP PCL 6 untuk Windows® dan driver cetak HP untuk Mac

- [Windows®](#)
- [OS X](#)

Windows®

Pada contoh berikut, dokumen PDF 20 halaman akan dicetak. Dokumen asli berukuran letter, orientasi potret. Dokumen akan dicetak sebagai buklet pada kertas 11 x 17 penjahitan punggung (dua staples) di bagian tengah dokumen. Pembuat Buklet/Penuntas dipasang pada produk. Pengaturan default dalam aplikasi digunakan. Semua pengaturan buklet dipilih dalam driver printer.

1. Dalam aplikasi, pilih **File**, kemudian klik **Cetak**.
2. Pilih printer yang akan mencetak buklet.
3. Klik **Properti**. Kotak dialog Properti Dokumen terbuka.
4. Klik tab **Kertas/Kualitas** dan pilih ukuran kertas untuk setiap halaman yang dicetak. Ini merupakan ukuran halaman dokumen asli. Dalam contoh ini, pilih ukuran letter.
5. Klik tab **Penuntasan**, lalu atur opsi berikut:
 - a. Biarkan opsi default, **Cetak pada kedua sisi**, aktif.
 - b. Pada menu buka-bawah **Tata-letak buklet**, pilih **Penjilidan kiri**.
 - c. Pada menu buka-bawah **Halaman per lembar**, pilih **2 halaman per lembar**.
 - d. Biarkan orientasi halaman default sebagai **Potret**.
6. Klik tab **Efek**.
7. Pilih tombol radio **Cetak dokumen pada** dan pilih **11 x 17** pada menu buka-bawah. Ini adalah ukuran kertas yang akan dicetak.
8. Klik tab **Keluaran** dan pada menu buka-bawah **Staples**, pilih **Lipat dan Jahit** (ini akan secara otomatis melipat dan menstaples buklet).
9. Klik **OK**. Kotak Dialog Dokumen menutup.
10. Pada kotak dialog Cetak, klik **OK**. Buklet dicetak dalam urutan yang benar.



CATATAN: Opsi Lipat dan Jahit pada driver printer, yang secara otomatis melipat dan menstaples buklet, tersedia hanya ketika pembuat buklet terpasang pada produk.

OS X

Pada contoh berikut, dokumen PDF 20 halaman akan dicetak. Dokumen asli berukuran letter, orientasi potret. Dokumen akan dicetak sebagai buklet pada kertas 11 x 17 penjahitan punggung (dua staples) di bagian tengah dokumen. Pembuat Buklet/Penuntas dipasang pada produk. Pengaturan default dalam aplikasi digunakan. Semua pengaturan buklet dipilih dalam driver printer.

1. Pilih **File**, lalu klik **Cetak**.
2. Pada **Printer**, pilih produk.
3. Pilih **Salinan & Halaman**.
4. Pada menu buka-bawah, pilih **Tata-letak**.
5. Untuk **Halaman per Lembar**, pilih **2**.
6. Untuk **Dua-Sisi**, pilih **Penjilidan tepi pendek**.
7. Pilih **Tata-letak**, dan dalam menu buka-bawah, pilih **Penuntasan**.
8. Untuk **Nampan Keluaran**, pilih **Nampan Kiri Bawah**.
9. Opsi **Staples** akan secara otomatis berubah menjadi **Lipat dan Jahit**, yang akan melipat dokumen dan menstapleskan dua staples di bagian tengah dokumen.
10. Pilih **Penuntasan**, dan pada menu buka-bawah, pilih **Pencetakan Buklet**.
11. Kotak centang **Format Keluaran sebagai Buklet** harus dicentang.
12. Atur **Kertas untuk Buklet** ke ukuran kertas yang sesuai untuk dicetak. Untuk contoh ini, atur ke **Tabloid** karena buklet akan mencetak dua halaman ukuran letter pada kertas 11 x 17.
13. Pilih **Cetak**. Buklet dicetak dalam urutan yang benar.



CATATAN: Opsi Lipat dan Jahit pada driver printer, yang secara otomatis melipat dan menstaples buklet, tersedia hanya ketika pembuat buklet terpasang pada produk.

Buat buklet dalam Microsoft® Publisher (Windows®)

- [Buat buklet dalam Microsoft® Publisher 2003](#)
- [Buat buklet dalam Microsoft® Publisher 2010 atau 2013](#)

Buat buklet dalam Microsoft® Publisher 2003

Pada contoh berikut, dokumen PDF 20 halaman akan dicetak. Dokumen asli berukuran letter, orientasi potret. Dokumen akan dicetak sebagai buklet pada kertas 11 x 17 penjahitan punggung (dua staples) di bagian tengah dokumen. Pembuat Buklet/Penuntas dipasang pada produk.

Bila mencetak buklet dalam Publisher 2003, masalah dapat terjadi ketika halaman tercetak tidak teratur. Ini mungkin terjadi karena aplikasi dan driver menyusun ulang halaman buklet tersebut. Masalah ini dapat diatasi dengan melakukan langkah-langkah berikut:

1. Setelah buklet dibuat dalam Publisher 2003 dan sebelum berusaha mencetak buklet, pilih **File** dan klik **Pengaturan Halaman**.
2. Dalam kotak dialog **Pengaturan Halaman**, pilih **Halaman penuh** dan klik **OK**.
3. Pilih **File**, lalu klik **Cetak**.
4. Pilih produk untuk mencetak buklet.
5. Klik **Properti**. Kotak dialog Properti Dokumen terbuka.
6. Klik tab **Kertas/Kualitas**, dan pilih ukuran kertas untuk setiap halaman yang dicetak. Ini merupakan ukuran dokumen asli. Dalam contoh ini, Pilih ukuran letter.
7. Klik tab **Penuntasan** lalu atur opsi berikut:
 - a. Biarkan opsi default sebagai **Cetak pada kedua sisi**.
 - b. Pada menu buka-bawah **Tata-letak buklet**, pilih **Penjilidan kiri**.
 - c. Pada menu buka-bawah **Halaman per lembar**, pilih **2 halaman per lembar**.
 - d. Biarkan orientasi halaman default sebagai **Potret**.
8. Klik tab **Efek**.
9. Pilih tombol radio **Cetak dokumen pada** dan pilih **11 x 17** pada menu buka-bawah. Ini adalah ukuran kertas yang akan dicetak.
10. Klik tab **Keluaran** dan pada menu buka-bawah **Staples**, pilih **Lipat dan Jahit** (ini akan secara otomatis melipat dan menstaples buklet).
11. Klik **OK**. Kotak Dialog Dokumen menutup.
12. Pada kotak dialog Cetak, klik **OK**. Buklet dicetak dalam urutan yang benar.

Buklet dicetak dalam urutan yang benar dari Publisher 2003.

Buat buklet dalam Microsoft® Publisher 2010 atau 2013

Pada contoh berikut, dokumen PDF 20 halaman akan dicetak. Dokumen asli berukuran letter, orientasi potret. Dokumen akan dicetak sebagai buklet pada kertas 11 x 17 penjahitan punggung (dua staples) di

bagian tengah dokumen. Pembuat Buklet/Penuntas dipasang pada produk. Pengaturan standar dalam Publisher sedang digunakan.

1. Setelah buklet dibuat dalam Publisher 2010 atau 2013, klik tab **Desain Halaman**.
2. Pada menu pita, klik panah **Ukuran**. Kotak dialog Pengaturan Halaman terbuka.
3. Dari menu buka-bawah **Jenis tata-letak**, pilih **Buklet**.
4. Dalam aplikasi, pilih **File**, kemudian klik **Cetak**.
5. Pilih produk untuk mencetak buklet.
6. Klik **Properti**. Kotak dialog Properti Dokumen terbuka.
7. Klik tab **Kertas/Kualitas**, dan pilih ukuran kertas untuk setiap halaman yang dicetak. Ini merupakan ukuran halaman dokumen asli. Dalam contoh ini, Pilih ukuran letter.
8. Klik tab **Penuntasan** lalu atur opsi berikut:
 - a. Biarkan opsi default sebagai **Cetak pada kedua sisi**.
 - b. Pada menu buka-bawah **Tata-letak buklet**, pilih **Penjilidan kiri**.
 - c. Pada menu buka-bawah **Halaman per lembar**, pilih **2 halaman per lembar**.
 - d. Biarkan orientasi halaman default sebagai **Potret**.
9. Klik tab **Efek**.
10. Pilih tombol radio **Cetak dokumen pada** dan pilih **11 x 17** pada menu buka-bawah. Ini adalah ukuran kertas yang akan dicetak.
11. Klik tab **Keluaran** dan pada menu buka-bawah **Staples**, pilih **Lipat dan Jahit** (ini akan secara otomatis melipat dan menstaples buklet).
12. Klik **OK**. Kotak Dialog Dokumen menutup.
13. Pada kotak dialog Cetak, klik **OK**. Buklet dicetak dalam urutan yang benar.

Buat buklet dalam Adobe® Reader XI (Windows®)

Pada contoh berikut, dokumen PDF 20 halaman akan dicetak. Dokumen asli berukuran letter, orientasi potret. Dokumen akan dicetak sebagai buklet pada kertas 11 x 17 penjahitan punggung (dua staples) di bagian tengah dokumen. Pembuat Buklet/Penuntas dipasang pada produk. **Pengaturan default dalam Adobe® Reader XI sedang digunakan.**

 **CATATAN:** Jika tombol **Buklet** dipilih dalam Adobe® Reader XI dan langkah-langkah berikut ini sudah selesai dilakukan, urutan halaman buklet akan menjadi salah. Hanya lakukan langkah-langkah di bawah ini untuk mendapatkan pengurutan halaman yang benar.

 **CATATAN:** Pada contoh ini, dua halaman berukuran letter akan dicetak pada kertas 11 x 17 untuk membuat buklet 8,5x11.

Langkah-langkah berikut ini menunjukkan cara mengonfigurasi driver printer untuk mencetak dokumen:

1. Dalam aplikasi, pilih **File** kemudian **Cetak**.
2. Pilih printer yang akan mencetak buklet.
3. Klik **Properti**. Kotak dialog Properti Dokumen terbuka.
4. Klik tab **Kertas/Kualitas** dan pilih ukuran kertas untuk setiap halaman yang dicetak. Ini merupakan ukuran halaman dokumen asli. Dalam contoh ini, pilih ukuran letter.
5. Klik tab **Penuntasan**, atur opsi berikut:
 - a. Biarkan opsi default, **Cetak pada kedua sisi**, aktif.
 - b. Pada menu buka-bawah **Tata-letak buklet**, pilih **Penjilidan kiri**.
 - c. Pada menu buka-bawah **Halaman per lembar**, pilih **2 halaman per lembar**.
 - d. Biarkan orientasi halaman default sebagai **Potret**.
6. Klik tab **Efek**.
7. Pilih tombol radio **Cetak dokumen pada** dan pilih **11 x 17** pada menu buka-bawah. Ini adalah ukuran kertas yang akan dicetak.
8. Klik tab **Keluaran** dan pada menu buka-bawah **Staples**, pilih **Lipat dan Jahit** (ini akan secara otomatis melipat dan menstaples buklet).
9. Klik **OK**. Kotak Dialog Dokumen menutup.
10. Pada kotak dialog Cetak, klik **OK**. Buklet dicetak dalam urutan yang benar.

Buat buklet ketika menyalin dari aksesoris opsional Pengumpan Dokumen Otomatis (ADF)

Untuk menyalin ke keluaran buklet dan mencetak buklet dari Pengumpan Dokumen Otomatis (ADF), pengaturan format buklet harus dikonfigurasi.

1. Dari layar Awal panel kontrol produk, sentuh **Salin**.
2. Dalam menu **Salin**, gulir ke dan sentuh **Buklet** dan centang kotak centang **Format Buklet**.

 **CATATAN:** Untuk melipat dan menjahit (menstaples) buklet, pilih kotak **Dilipat dan Dijahit** untuk mengaktifkan fungsi ini.

3. Untuk mengatur jenis kertas, sentuh **Ukuran Asli**, dan atur opsi berikut:
 - a. Pilih jenis kertas untuk buklet. Berikut adalah pilihan yang tersedia:
 - asli 1-sisi, keluaran 1-sisi
 - asli 2-sisi, keluaran 2-sisi
 - asli 1-sisi, keluaran 2-sisi
 - asli 2-sisi, keluaran 1-sisi

 **CATATAN:** Bila Anda memasukkan ukuran campuran ke dalam pengumpan dokumen, pastikan untuk menyejajarkan semua halaman dengan pemandu belakang dalam pengumpan dokumen.

- b. Jika keluaran 2-sisi dipilih, sentuh **Orientasi** dan pilih keluaran 2-sisi:
 - **Gaya-buku:** Bagian belakang dokumen asli dicetak tegak, dan bagian belakang salinan dicetak sama. Gunakan opsi ini untuk dokumen asli dan salinan yang dijilid di sisi kiri.
 - **Gaya-balik:** Bagian belakang dokumen asli dicetak terbalik, dan bagian belakang salinan dicetak sama. Gunakan opsi ini untuk dokumen asli dan salinan yang dijilid di sisi atas.
 - **Asli gaya-buku, Salinan gaya-balik:** Bagian belakang dokumen asli dicetak tegak, dan bagian belakang salinan dicetak terbalik. Gunakan opsi ini bila dokumen asli dijilid di sisi kiri, tetapi Anda ingin salinannya dijilid di sisi atas.
 - **Asli gaya-balik asli, Salinan gaya-buku:** Bagian belakang dokumen asli dicetak terbalik, dan bagian belakang salinan dicetak tegak. Gunakan opsi ini bila aslinya dijilid di sisi atas, tetapi Anda ingin salinannya dijilid di sisi kiri.

 **CATATAN:** Layar **Orientasi** memiliki opsi untuk mengubah orientasi **Potret** default menjadi **Lanskap**.

- c. Sentuh **OK** pada layar Orientasi Konten, lalu sentuh **OK** pada layar Sisi untuk kembali ke layar Buklet.
4. Untuk mengatur keluaran sisi, sentuh **Sisi**, dan pilih keluaran yang sesuai.
 - ▲ Sentuh **Orientasi** untuk memilih potret/lanskap dan orientasi sisi belakang.

 **CATATAN:** Untuk buklet, dokumen asli dapat tercetak pada satu sisi selembar kertas A4 210 x 297 mm atau Letter 216 x 279 mm. Jika demikian, pilih asli 1-sisi, keluaran 2-sisi.

5. Untuk memilih baki dengan jenis kertas yang sesuai untuk digunakan, sentuh [Pemilihan Kertas](#), dan atur baki yang akan digunakan. Sentuh [OK](#).
6. Di sudut kanan atas, sentuh kotak [Salinan](#), dan masukkan jumlah salinan yang diperlukan.
7. Sentuh tombol hijau [Salin](#) pada panel kontrol untuk mencetak buklet.