

**HP ENVY 5540 All-in-One series**





# תוכן העניינים

1	1 כיצד ניתן לבצע? .....
2	2 צעדים ראשונים .....
3	3 חלקי המדפסת .....
5	5 נוריות לוח הבקרה והמצב .....
7	7 הנחיות בסיסיות לשימוש בנייר .....
10	10 טעינת חומרי הדפסה .....
14	14 טען מסמך מקור .....
15	15 פתיחת תוכנת המדפסת של HP (Windows) .....
16	16 מצב שינה .....
17	17 כיבוי אוטומטי .....
18	18 מצב שקט .....
20	20 נגישות .....
21	3 הדפסה .....
22	22 הדפסת צילומים .....
24	24 הדפסת מסמכים .....
25	25 הדפסה דו-צדדית .....
26	26 הדפסה מההתקן הנייד .....
27	27 הדפסה באמצעות AirPrint .....
28	28 הדפסה תוך שימוש ב-dpi מרבי .....
29	29 הצעות להדפסה מוצלחת .....
31	4 שימוש ב'שירותי אינטרנט' .....
32	32 מהם 'שירותי אינטרנט'? .....
33	33 הגדרת שירותי אינטרנט .....
35	35 הדפסה באמצעות HP ePrint .....
37	37 שימוש ב-חומרים של HP להדפסה .....
38	38 שימוש באתר האינטרנט של HP Connected .....
39	39 הסרת 'שירותי אינטרנט' .....
40	40 עצות לשימוש ב'שירותי אינטרנט' .....

<b>41</b>	<b>5 העתקה וסריקה</b>
42	העתקת מסמכים
43	סריקה
47	עצות להעתקה ולסריקה מוצלחות
<b>48</b>	<b>6 עבודה עם מחסניות</b>
49	בדיקת מפלסי הדיו המשוערים
50	החלפת המחסניות
52	הזמנת חומרי דיו מתכלים
53	שימוש במצב מחסנית יחידה
54	מידע על אחריות למחסניות
55	אחסון מידע אנונימי אודות השימוש
56	עצות לעבודה עם מחסניות
<b>57</b>	<b>7 חיבור המדפסת</b>
58	הגדרת המדפסת עבור תקשורת אלחוטית
60	התחבר באופן אלחוטי למדפסת ללא שימוש בנתב
63	שינוי הגדרות רשת
64	כלי ניהול מדפסת מתקדמים (למדפסות ברשת)
66	עצות להגדרת מדפסת ברשת ושימוש בה
<b>67</b>	<b>8 פתרון בעיות</b>
68	חסימות ובעיות בהזנת נייר
73	בעיות במחסנית דיו
75	בעיות בהדפסה
83	בעיות בהעתקה
84	בעיות בסריקה
85	בעיות ברשת ובחיבור
87	בעיות בחומרת המדפסת
88	התמיכה של HP
<b>90</b>	<b>נספח א מידע טכני</b>
91	הודעות של Hewlett-Packard Company
92	מפרטים
94	Environmental product stewardship program (תוכנית ניהול סביבתי למוצר)
99	מידע תקינה
107	מפלס דיו נמוך
108	מפלס דיו נמוך במיוחד
109	בעיה במחסנית הדיו

110	בדיקת דלת הגישה למחסניות
111	חוסר התאמה בגודל הנייר
112	גורת מחסנית הדיו תקועה
113	חסימת נייר או בעיית מגש
114	הנייר אזל
115	הדפסת המסמך נכשלה
116	כשל במדפסת
117	Door open (הדלת פתוחה)
118	כשל במחסניות הדיו
119	מידע מייעץ בנוגע למחסניות מזויפות
120	מחסניות דיו לא תואמות
121	הנייר קצר מדי
122	הנייר ארוך מדי להדפסה דו-צדדית אוטומטית
123	מחסנית HP Instant Ink לא מתאימה
124	מחסנית HP Instant Ink משומשת
125	חבר את המדפסת ל-HP Connected
126	לא ניתן להדפיס
127	מותקנת מחסנית מוגנת של HP

128	אינדקס
-----	--------



# 1 כיצד ניתן לבצע?

למד כיצד להשתמש ב-HP ENVY 5540 series שברשותך

- [צעדים ראשונים בעמוד 2](#)
- [הדפסה בעמוד 21](#)
- [שימוש ב'שירותי אינטרנט' בעמוד 31](#)
- [העתקה וסריקה בעמוד 41](#)
- [עבודה עם מחסניות בעמוד 48](#)
- [חיבור המדפסת בעמוד 57](#)
- [מידע טכני בעמוד 90](#)
- [פתרון בעיות בעמוד 67](#)

סעיף זה כולל את הנושאים הבאים:

- [חלקי המדפסת](#)
- [נוריות לוח הבקרה והמצב](#)
- [הנחיות בסיסיות לשימוש בנייר](#)
- [טעינת חומרי הדפסה](#)
- [טען מסמך מקור](#)
- [פתיחת תוכנת המדפסת של HP \(Windows\)](#)
- [מצב שינה](#)
- [כיבוי אוטומטי](#)
- [מצב שקט](#)
- [נגישות](#)



# חלקי המדפסת

## מבט קדמי

איור 2-1 מבט קדמי ועילי על HP ENVY 5540 All-in-One series

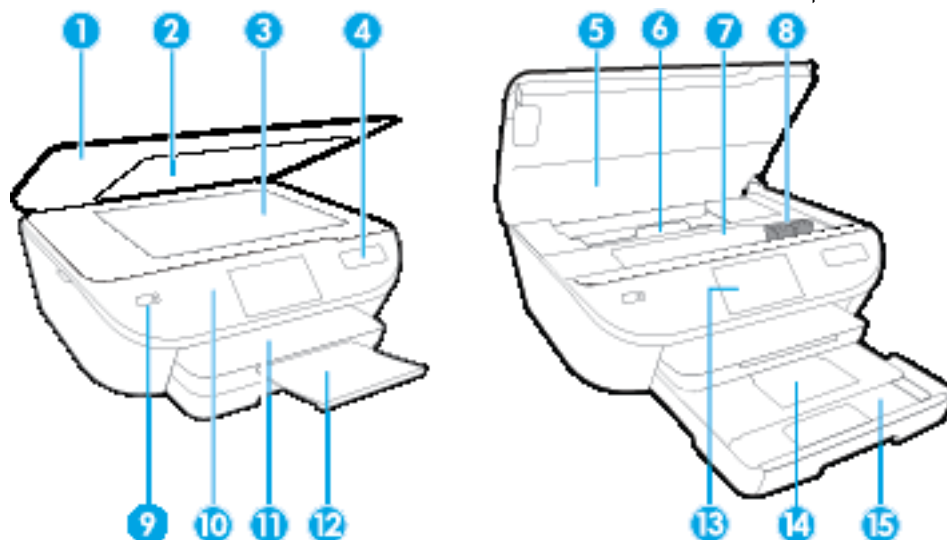

מאפיין	תיאור
1	מכסה
2	תומך המכסה
3	משטח זכוכית של הסורק
4	שם דגם המדפסת
5	דלת הגישה למחסניות
6	מכסה נתיב הנייר
7	אזור הגישה למחסנית
8	מחסניות דיו
9	לחצן הפעלה (מכונה גם לחצן ההפעלה)
10	לוח הבקרה
11	מגש פלט
12	מאריך אוטומטי למגש פלט (מכונה גם מאריך המגש)
13	התצוגה הגרפית הצבעונית (מכונה גם 'התצוגה')
14	מגש הצילום
15	מגש נייר

איור 2-2 מבט מאחור על HP ENVY 5540 All-in-One series

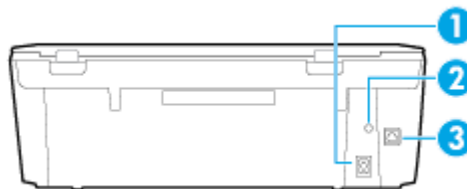

מאפיין	תיאור
1	חיבור לחשמל. השתמש רק בכבל המתח המסופק על-ידי HP.
2	גורית הפעלה. הגורית הירוקה מציינת חיבור תקין של כבל המתח.
3	יציאת USB אחורית

# נוריות לוח הבקרה והמצב

## סקירה כללית של לחצנים ונוריות

התרשים הבא והטבלה המשויכת לו מהווים מדריך מקוצר למאפיינים של לוח הבקרה של המדפסת.

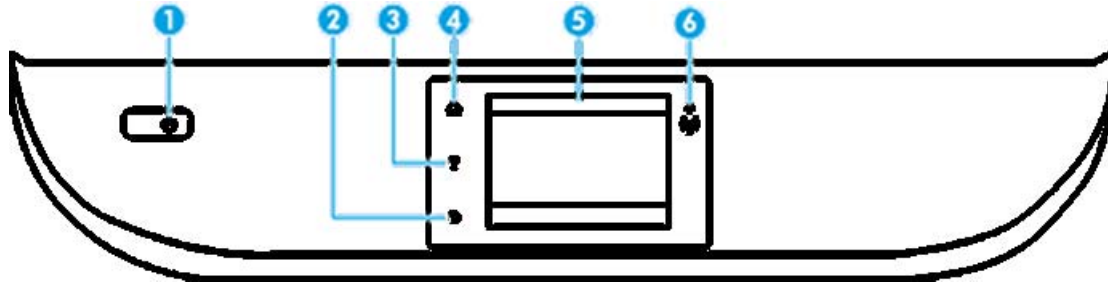







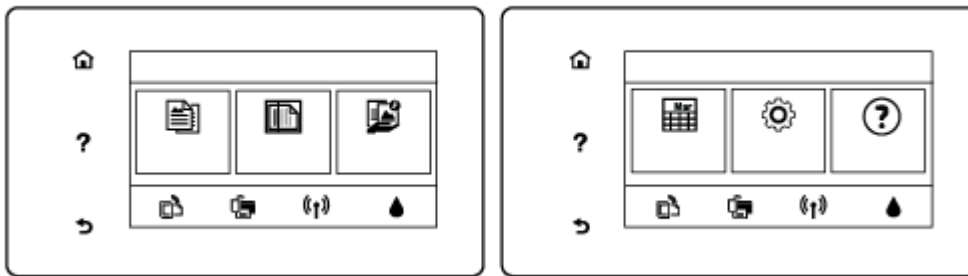

תווית	שם ותיאור
1	לחצן <b>מופעל</b> : להפעלה או כיבוי של המדפסת.
2	לחצן 'הקודם': לחזרה למסך הקודם.
3	לחצן 'עזרה': לפתיחת התפריט 'עזרה' עבור הפעולה הנוכחית.
4	לחצן 'דף הבית': לחזרה למסך 'דף הבית', המסך המוצג בעת הפעלה ראשונית של המדפסת.
5	תצוגת לוח הבקרה: גע במסך כדי לבחור אפשרויות בתפריט או גלול כדי לעבור בין אפשרויות.
6	נורית האלחוט: מציין את סטטוס החיבור האלחוטי.

- אור כחול רציף מציין כי החיבור האלחוטי נוצר וכי באפשרותך להדפיס.
- נורית מהבהבת באיטיות מציינת כי האלחוט פועל, אך המדפסת אינה מחוברת לרשת. ודא כי המדפסת שברשותך נמצאת בטווח של האות האלחוטי.
- נורית מהבהבת במהירות מציינת כי אירעה שגיאת אלחוט. עיין בהודעה שבתצוגת המדפסת.
- אם מאפיין האלחוט כבוי, גם נורית האלחוט כבוי, ומסך התצוגה מציג את הכיתוב **האלחוט כבוי**.

## סמלים בתצוגת לוח הבקרה



מטרה	סמל
העתקה : לפתיחת התפריט העתקה שבו באפשרותך לבחור את מספר העותקים או לשנות את הגדרות ההעתקה.	

מטרה	סמל
<p><b>סריקה</b> : לפתיחת המסך שבו ניתן לבחור יעד עבור הסריקה.</p>	
<p><b>חומרים של HP להדפסה</b> : מספק דרך מהירה וקלה לגישה ולהדפסה של מידע מהאינטרנט, כגון קופונים, דפי צביעה, פאזלים, ועוד.</p>	
<p><b>הגדרות</b> : לפתיחת התפריט <b>הגדרות</b> שבו באפשרותך לשנות העדפות ולהשתמש בכלים לביצוע פעולות תחזוקה.</p>	
<p><b>עזרה</b> : לפתיחת התפריט 'עזרה' שבו ניתן להציג סרטונים הכוללים הוראות לביצוע, מידע על מאפייני המדפסת ועצות.</p>	
<p>סמל ePrint: לפתיחת התפריט <b>סיכום שירותי האינטרנט</b>, שבו באפשרותך לבדוק את פרטי מצב ePrint, לשנות הגדרות ePrint או להדפיס דף מידע.</p>	
<p>סמל Wi-Fi Direct: לפתיחת התפריט <b>Wi-Fi Direct</b> שבו ניתן להפעיל את Wi-Fi Direct, להשבית את Wi-Fi Direct, ולהציג את השם ואת הסיסמה של Wi-Fi Direct.</p>	
<p>סמל אלחוט: לפתיחת התפריט <b>סיכום רשת אלחוטית</b>, שבו באפשרותך לבדוק את מצב האלחוט ולשנות הגדרות אלחוט. באפשרותך גם להדפיס דוח בדיקת אלחוט, לסייע באבחון בעיות בחיבור הרשת.</p>	
<p>סמל דיו: להצגת מפלסי דיו משוערים לפי מחסנית. מציג סמל אזהרה אם מפלס הדיו נמוך ממפלס הדיו המינימלי הצפוי.</p> <p><b>הערה</b> : התראות ומחוונים של מפלסי הדיו מספקים הערכות למטרות תכנון בלבד. כאשר מתקבלת הודעת אזהרה על מפלס דיו נמוך, שקול להחזיק מחסנית דיו חלופית בהישג יד כדי להימנע מעיכובים אפשריים בהדפסה. אינך צריך להחליף מחסניות עד שאיכות ההדפסה הופכת בלתי סבירה.</p>	

## הנחיות בסיסיות לשימוש בנייר

המדפסת מתוכננת לעבוד היטב עם רוב הניירות המשרדיים. מומלץ לבדוק מגוון סוגים של ניירות לפני רכישת כמויות גדולות. השתמש בנייר של HP לאיכות הדפסה מיטבית. בקר באתר האינטרנט של HP בכתובת [www.hp.com](http://www.hp.com) לקבלת מידע נוסף על נייר של HP.

HP ממליצה על ניירות רגילים עם הסמל של ColorLok להדפסת מסמכים יומיומיים. כל הניירות עם הסמל של ColorLok נבדקו באופן עצמאי כדי לעמוד בסטנדרטים הגבוהים ביותר של אמינות ואיכות הדפסה, והם מפקים מסמכים עם צבעים ברורים ומלאי חיים וגוני שחור בולטים יותר, ומתייבשים מהר יותר מניירות רגילים אחרים. הפש ניירות עם הסמל של ColorLok במגוון משקלים וגדלים אצל יצרני הנייר המובילים.



סעיף זה כולל את הנושאים הבאים:

- [סוגי נייר מומלצים להדפסה](#)
- [הזמנת חומרי הדפסה מתכלים של HP](#)
- [עצות לבחירה ולשימוש בנייר](#)

### סוגי נייר מומלצים להדפסה

אם ברצונך להפיק את איכות ההדפסה הטובה ביותר, HP ממליצה להשתמש בניירות מתוצרת HP, שתוכננו במיוחד לסוגי הפרוייקטים שאתה מדפיס.

בהתאם למדינה/אזור שלך, ייתכן שלא כל סוגי הנייר יהיו זמינים.

#### הדפסת צילומים

##### • נייר צילום HP Premium Plus Photo Paper

נייר הצילום HP Premium Plus Photo Paper הוא נייר הצילום הטוב ביותר של HP המספק צילומים באיכות הטובה ביותר. עם נייר הצילום HP Premium Plus Photo Paper, באפשרותך להדפיס צילומים מרהיבים המתייבשים באופן מיידי כדי שתוכל לשתף אותם מיד עם יציאתם מהמדפסת. נייר זה זמין במספר גדלים, לרבות A4, 8.5 x 11 אינץ' 279 x 216 מ"מ, 4 x 6 אינץ' 10 x 15 ס"מ, ו-5 x 7 אינץ' 13 x 18 ס"מ, ושני גימורים - מבריק או מבריק רך (מבריק למחצה). הצילומים הטובים ביותר ופרוייקטי הצילום המיוחדים שלך הם הפתרון האידיאלי למסגור, לתצוגה או למתנה. נייר הצילום HP Premium Plus Photo Paper מספק תוצאות באיכות יוצאת מן הכלל עם איכות ועמידות מקצועיות.

##### • נייר צילום HP Advanced Photo Paper

נייר צילום זה כולל גימור של ייבוש מיידי לטיפול קל ללא הכתמה. הוא עמיד בפני מים, מריחות, טביעות אצבע ולחות. הוא משווה להדפסים שלך מראה ותחושה של צילומים שעובדו בחנות. נייר זה זמין במספר גדלים, לרבות A4, 8.5 x 11 אינץ' 279 x 216 מ"מ, 4 x 6 אינץ' 10 x 15 ס"מ, ו-5 x 7 אינץ' 13 x 18 ס"מ. הוא נטול חומצה ומספק מסמכים העמידים למשך זמן רב יותר.

##### • נייר צילום HP Everyday Photo Paper

הדפס צילומים יומיומיים מלאי צבע בעלות נמוכה, באמצעות נייר המיועד להדפסה מזדמנת של צילומים. נייר צילום זה במחיר שהינו בהישג יד מתייבש במהירות לטיפול קל. קבל תמונות חדות וברורות בעת השימוש בנייר זה בכל מדפסת להזרקה דיו. נייר זה זמין בגימור מבריק במספר גדלים, לרבות A4, 8.5 x 11 אינץ' 279 x 216 מ"מ, 5 x 7 אינץ' 13 x 18 ס"מ, ו-4 x 6 אינץ' 10 x 15 ס"מ. הוא נטול חומצה ומספק מסמכים העמידים למשך זמן רב יותר.

##### • חבילות HP Photo Value Packs

חבילות HP Photo Value Packs אורזות בנוחות מחסניות דיו מקוריות של HP ונייר HP Advanced Photo Paper על מנת לחסוך לך זמן ותהיות בנוגע להדפסת תצלומים מקצועיים בעזרת מדפסת HP שברשותך ללא הוצאות מיותרות. צבעי דיו מקוריים של

HP ונייר הצילום HP Advanced Photo Paper תוכננו לעבוד יחד כדי להפיק צילומים מלאי חיים העמידים לאורך זמן, בכל הדפסה. מצוין להדפסת כל הצילומים מחופשה או להדפסות מרובות לצורך שיתוף.

#### מסמכים עסקיים

- **נייר מט למצגות HP Premium במשקל 120 ג', או נייר מט של HP לשימוש מקצועי במשקל 120 ג'**  
נייר זה הוא נייר כבד מצופה בשכבת מט משני הצדדים, מותאם במיוחד לשימוש במצגות, הצעות, דוחות וידיעונים. הוא כבד ולכן מספק מראה ותחושה מרשימים.
- **נייר HP Brochure Paper במשקל 180 ג', מבריק או נייר HP Professional Paper במשקל 180 ג', מבריק**  
ניירות אלה מצופים בשכבה מבריקה משני הצדדים עבור שימוש דו-צדדי. ניירות אלה הם הבחירה המושלמת עבור הדפסים באיכות דומה לצילום ועבור גרפיקה עסקית לכריכות של דוחות, מצגות מיוחדות, חוברות, פרסומי דיור ולוחות שנה.
- **נייר HP Brochure Paper במשקל 180 ג', מט או נייר HP Professional Paper במשקל 180 ג', מט**  
ניירות אלה מצופים בשכבת מט משני הצדדים עבור שימוש דו-צדדי. ניירות אלה הם הבחירה המושלמת עבור הדפסים באיכות דומה לצילום ועבור גרפיקה עסקית לכריכות של דוחות, מצגות מיוחדות, חוברות, פרסומי דיור ולוחות שנה.

#### הדפסה יומיומית

כל סוגי הנייר המפורטים כמתאים לשימוש לצורך הדפסה יומיומית כוללים טכנולוגיית ColorLok Technology להפחתה של מריחת הדין ולקבלת צבעי שחור בולטים יותר וצבעים מלאי חיים.

- **נייר לבן צחור של HP להדפסה בהזרקה דיו ונייר צבעוני של HP להדפסה בהזרקה דיו**  
נייר לבן צחור של HP להדפסה בהזרקה דיו ונייר צבעוני של HP להדפסה בהזרקה דיו מספקים צבעים בניגודיות גבוהה וטקסט חד. ניירות אלה אטומים מספיק לשימוש בצבע משני צידי הדף ואינם שקופים, ולכן הם אידיאליים לעלוני חדשות, דוחות ועלוני.
- **נייר הדפסה רב-תכליתי להתקני All-in-One של HP**  
נייר הדפסה רב-תכליתי להתקני All-in-One של HP הוא נייר רב-תכליתי באיכות גבוהה. הוא מפיק מסמכים בעלי מראה ותחושה ממשיים יותר מאשר מסמכים המודפסים על נייר רב-תכליתי או נייר העתקה סטנדרטיים. הוא נטול חומצה ומספק מסמכים העמידים למשך זמן רב יותר.
- **נייר הדפסה והעתקה, נייר העתקה ונייר לשימוש משרדי של HP**  
סוגים אלה של נייר HP רב-תכליתי באיכות גבוהה מתאימים לעותקים, טיוטות, מזכרים ומסמכים יומיומיים אחרים. הם נטולי חומצה ומספקים מסמכים העמידים למשך זמן רב יותר.
- **נייר HP Office Recycled Paper**  
נייר HP Office Recycled Paper הוא נייר רב-תכליתי באיכות גבוהה המיוצר עם 30% סיבים ממוחזרים.

#### הזמנת חומרי הדפסה מתכלים של HP

המדפסת מתוכננת לעבוד היטב עם רוב הניירות המשרדיים. השתמש בנייר של HP לאיכות הדפסה מיטבית.

להזמנת ניירות של HP וחומרים מתכלים אחרים, בקר בכתובת [www.hp.com](http://www.hp.com). בשלב זה, חלקים מסוימים של אתר האינטרנט של HP זמינים באנגלית בלבד.

HP ממליצה על ניירות רגילים עם הסמל ColorLok להדפסה והעתקה של מסמכים יומיומיים. כל הניירות עם הסמל ColorLok נבדקו באופן עצמאי כדי לעמוד בסטנדרטים של אמינות ואיכות הדפסה, ומפיקים מסמכים בצבעים חדים ומלאי חיים, עם גוני שחור מודגשים יותר, המתאיבים מהר יותר מניירות רגילים. חפש ניירות עם הסמל ColorLok במגוון משקלים וגדלים אצל יצרני הנייר הגדולים.

## עצות לבחירה ולשימוש בנייר

כדי להבטיח את התוצאות הטובות ביותר, פעל על-פי ההנחיות הבאות.

- טען רק סוג אחד של נייר בכל פעם במגש הנייר או במגש הצילום.
- בעת טעינת המגש, ודא שהנייר טעון כהלכה.
- אל תעמיס את המגש יתר על המידה.
- למניעת חסימות, איכות הדפסה ירודה ובעיות הדפסה אחרות, הימנע מטעינת סוגי הנייר הבאים במגש:
  - טפסים מרובי חלקים
  - חומרי הדפסה פגומים, מקופלים או מקומטים
  - חומרי הדפסה עם חלקים לגזירה או לתלישה (בנקבוב)
  - חומרי הדפסה בעלי מרקם גס, תבליטים או ציפוי בעל חדירות נמוכה לדיו
  - חומרי הדפסה שמשקלם נמוך מדי או הנמתחים בקלות
  - חומרי הדפסה המכילים סיכות ואטבי הידוק

## טעינת חומרי הדפסה

בחר גודל נייר כדי להמשיך.

### לטעינת נייר בגודל קטן

מגש הצילום ב-HP ENVY 5540 All-in-One series תומך בנייר הצילום בגודל 4 x 6 אינץ' 10 x 15 ס"מ בלבד. אם ברצונך להדפיס על נייר צילום אחר שנתמך, טען אותו במגש הנייר הראשי.

**1.** משוך החוצה את מגש הנייר הראשי ולאחר מכן את מגש הצילום.

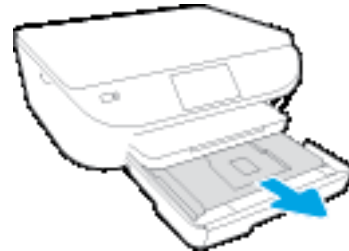

אם אינך רואה את מגש הצילום, הסר את מגש הפלט מהמדפסת.

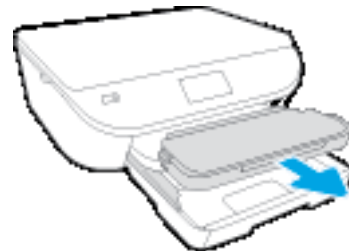

**2.** טען נייר.

● הכנס ערימה של נייר צילום למגש הצילום כאשר הצד המיועד להדפסה פונה כלפי מטה והסמלים של HP פונים כלפי מעלה.



● החלק את נייר הצילום קדימה עד שייעצר.

**3.** דחוף את מגש הצילום ואת מגש הנייר הראשי חזרה פנימה.

הכנס את מגש הפלט חזרה למדפסת אם הוצאת אותו קודם לכן.

**4.** שנה את ההגדרה או שמור אותה בתצוגת המדפסת.

### לטעינת נייר צילום גדול יותר

אם ברצונך להדפיס על נייר צילום גדול יותר, טען אותו במגש הנייר הראשי כפי שמתואר להלן.

**1.** משוך החוצה את מגש הנייר, הסט את מכווני רוחב הנייר כלפי חוץ, ולאחר מכן הסר כל חומר הדפסה אחר שנטען לפני כן.



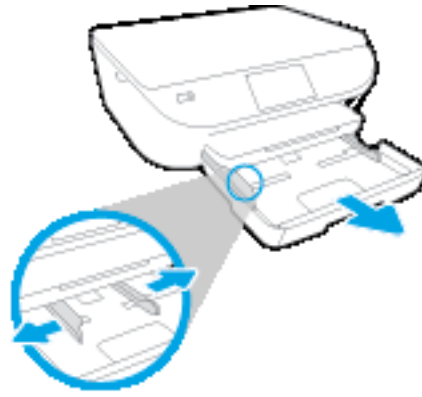

## 2. טען נייר.

- הכנס את ערימת הנייר למגש הנייר כשהקצה הקצר פונה קדימה והצד המיועד להדפסה פונה כלפי מטה.
- החלק את הנייר קדימה עד שייעצר.
- הסט את מכווני רוחב הנייר פנימה עד שייעצרו בקצוות הנייר.



## 3. דחוף פנימה את מגש הנייר.

## 4. שנה את ההגדרה או שמור אותה בתצוגת המדפסת.

### לטעינת נייר בגודל מלא

1. משוך החוצה את מגש הנייר, הסט את מכווני רוחב הנייר כלפי חוץ, ולאחר מכן הסר כל חומר הדפסה אחר שנטען לפני כן.

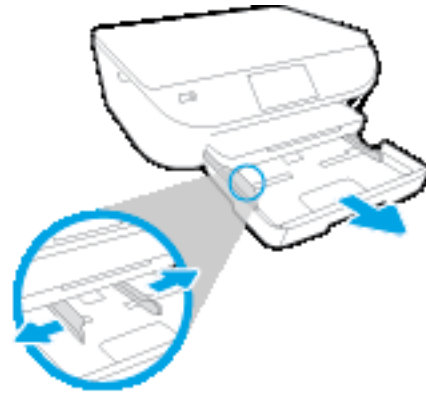

## 2. טען נייר.

- הכנס את ערימת הנייר למגש הנייר כשהקצה הקצר פונה קדימה והצד המיועד להדפסה פונה כלפי מטה.
- החלק את הנייר קדימה עד שיעצר.
- הסט את מכווני רוחב הנייר פנימה עד שיעצרו בקצוות הנייר.

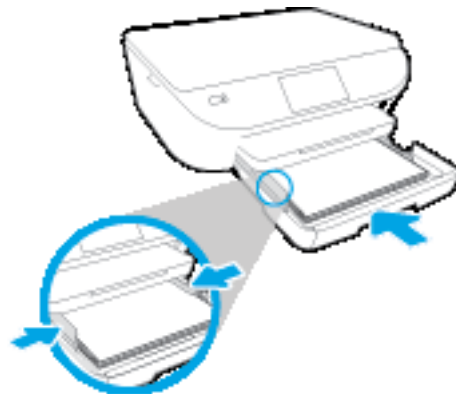

## 3. דחוף פנימה את מגש הנייר.

## 4. שנה את ההגדרה או שמור אותה בתצוגת המדפסת.

### לטעינת מעטפות

1. משוך החוצה את מגש הנייר, הסט את מכווני רוחב הנייר כלפי חוץ, ולאחר מכן הסר כל חומר הדפסה אחר שנטען לפני כן.

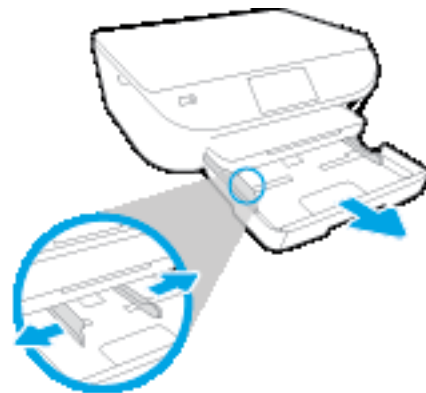

## 2. טעינת מעטפות

- הכנס מעטפה אחת או יותר למרכז מגש הנייר. צד ההדפסה אמור לפנות כלפי מטה. דשי המעטפה אמורים להיות בצד השמאלי ולפנות כלפי מעלה.
- החלק את ערימת המעטפות פנימה עד שתיעצר.



- החלק את מכווני רוחב הנייר פנימה כנגד ערימת המעטפות עד שייעצרו.

## 3. דחוף פנימה את מגש הנייר.

## 4. שנה את ההגדרה או שמור אותה בתצוגת המדפסת.

## טען מסמך מקור

כדי לטעון מסמך מקור על משטח הזכוכית של הסורק

1. הרם את מכסה הסורק.



2. טען את מסמך המקור כשהצד המודפס פונה כלפי מטה, בפינה הימנית הקדמית של משטח הזכוכית.



3. סגור את מכסה הסורק.

## פתיחת תוכנת המדפסת של HP (Windows)

לאחר התקנת המדפסת של HP, בצע את הפעולות הבאות בהתאם למערכת ההפעלה:

- **Windows 8.1:** לחץ על חץ למטה בפינה הימנית התחתונה של מסך 'התחל' ובחר את שם המדפסת,
- **Windows 8:** לחץ לחיצה ימנית על אזור ריק במסך 'התחל', לחץ על **כל האפליקציות** בסרגל האפליקציות ולאחר מכן בחר את שם המדפסת.
- **Windows 7, Windows Vista, ו- Windows XP:** בשולחן העבודה של המחשב, לחץ על **התחל**, בחר **כל התוכניות**, לחץ על **HP**, לחץ על התיקיה של המדפסת, ולאחר מכן בחר את הסמל הנושא את שם המדפסת.

## מצב שינה

- צריכת החשמל פוחתת במצב 'שינה'.
- לאחר ההפעלה הראשונית של המדפסת, המדפסת תיכנס למצב 'שינה' לאחר חמש דקות של חוסר פעילות.
- לא ניתן לשנות את משך הזמן עד מעבר המדפסת למצב 'שינה' מלוח הבקרה.

### להגדרת משך הזמן של מצב 'שינה'

1. במסך 'דף הבית', גע ב-  (הגדרות).

---

 **הערה:** אם אינך רואה את המסך דף הבית, לחץ על הלחצן **דף הבית**.

---

2. גע בניהול חשמל.
3. גע בשינה.
4. גע באפשרות **לאחר 5 דקות** או **לאחר 10 דקות**, או **לאחר 15 דקות**.

## כיבוי אוטומטי

מאפיין זה מכבה את המדפסת לאחר שעתיים של חוסר פעילות כדי לסייע להפחית את צריכת האנרגיה. **כיבוי אוטומטי מכבה את המדפסת לחלוטין, כך שעליך להשתמש בלחצן ההפעלה כדי להפעיל את המדפסת מחדש.** אם המדפסת תומכת במאפיין זה לחיסכון באנרגיה, כיבוי אוטומטי יופעל או יושבת בהתאם ליכולות המדפסת ולאפשרויות החיבור. גם כאשר כיבוי אוטומטי מושבת, המדפסת נכנסת למצב 'שינה' לאחר 5 דקות של חוסר פעילות כדי לסייע להפחית את צריכת האנרגיה.

- כיבוי אוטומטי מופעל כאשר המדפסת מופעלת, או אם המדפסת אינה כוללת יכולת רשת או פקס, או אם אינה משתמשת ביכולות אלה.
- כיבוי אוטומטי מושבת כאשר היכולת האלחוטית או יכולת ה-Wi-Fi Direct מופעלת או כאשר מדפסת הכוללת יכולת פקס, USB, או רשת אתרנט יוצרת חיבור פקס, USB או רשת אתרנט.

## מצב שקט

'מצב שקט' מאט את ההדפסה כדי להפחית את הרעש הכולל מבלי להשפיע על איכות ההדפסה. 'מצב שקט' פועל רק להדפסה באיכות הדפסה רגילה על נייר רגיל. כדי להפחית את רעש ההדפסה, הפעל את 'מצב שקט'. כדי להדפיס במהירות רגילה, השבת את 'מצב שקט'. 'מצב שקט' מושבת כברירת מחדל.

**הערה:**  ב'מצב שקט', אם אתה מדפיס על נייר רגיל באיכות ההדפסה **טיוטה** או **מיטבית**, או אם אתה מדפיס צילומים או מעטפות, המדפסת פועלת באופן זהה לאופן הפעילות בזמן ש'מצב שקט' מושבת.

באפשרותך ליצור תזמון על-ידי בחירת השעה שבה המדפסת מדפיסה ב'מצב שקט'. לדוגמה, באפשרותך לתזמן את המדפסת לעבור ל'מצב שקט' החל מהשעה 22 עד השעה 8 כל יום. 'מצב שקט' מושבת כברירת מחדל.

### הפעלה או כיבוי של 'מצב שקט'

להפעלה או להשבתה של 'מצב שקט' מלוח הבקרה של המדפסת

1. במסך 'דף הבית', גע ב הגדרות .
2. גע ב העדפות , ולאחר מכן גע במצב שקט.
3. גע במופעל או כבוי ליד האפשרות מצב שקט.

להפעלה או לכיבוי של 'מצב שקט' מתוכנת המדפסת (Windows)

1. פתח את תוכנת המדפסת של HP. לקבלת מידע נוסף, ראה [פתיחת תוכנת המדפסת של HP \(Windows\) בעמוד 15](#).
2. לחץ על הכרטיסייה מצב שקט.
3. לחץ על מופעל או כבוי.
4. לחץ על שמירת הגדרות.

להפעלה או לכיבוי של 'מצב שקט' משרת האינטרנט המשובץ (EWS)

1. פתח את שרת האינטרנט המשובץ (EWS). לקבלת מידע נוסף, ראה [פתח את שרת האינטרנט המשובץ בעמוד 64](#).
2. לחץ על הכרטיסייה הגדרות.
3. במקטע העדפות, בחר מצב שקט, ולאחר מכן בחר מופעל או כבוי.
4. לחץ על החל.

### יצירת תזמון עבור 'מצב שקט'

ליצירת תזמון עבור 'מצב שקט' מלוח הבקרה של המדפסת

1. במסך 'דף הבית', גע ב הגדרות .
2. גע ב העדפות , ולאחר מכן גע במצב שקט.
3. גע בכבוי ליד האפשרות מצב שקט כדי להפעילו, ולאחר מכן גע ב-OK כדי לאשר את הבחירה.
4. גע בכבוי ליד האפשרות תזמון, ולאחר מכן שנה את שעת ההתחלה והסיום של התזמון.



### להפעלה או לכיבוי של 'מצב שקט' מתוכנת המדפסת (Windows)

1. פתח את תוכנת המדפסת של HP. לקבלת מידע נוסף, ראה [פתיחת תוכנת המדפסת של HP \(Windows\) בעמוד 15](#).
2. לחץ על הכרטיסייה **מצב שקט**.
3. לחץ על **מופעל באזור מצב שקט**.
4. ציין את שעת ההתחלה והסיום באזור **תזמון מצב שקט**.
5. לחץ על **שמור הגדרות**.

### ליצירת תזמון עבור 'מצב שקט' משרת האינטרנט המשובץ (EWS)

1. פתח את שרת האינטרנט המשובץ (EWS). לקבלת מידע נוסף, ראה [פתח את שרת האינטרנט המשובץ בעמוד 64](#).
2. לחץ על הכרטיסייה **הגדרות**.
3. במקטע **העדפות**, בחר **מצב שקט**, ולאחר מכן בחר **מופעל באזור מצב שקט**.
4. ציין את שעת ההתחלה והסיום באזור **תזמון מצב שקט**.
5. לחץ על **החל**.

המדפסת כוללת כמה מאפיינים שהופכים אותה לנגישה לאנשים בעלי מוגבלויות.

### נגישות חזותית

תוכנת HP המצורפת למדפסת נגישה למשתמשים עם לקויות ראייה באמצעות האפשרויות והמאפיינים של הנגישות של מערכת ההפעלה. התוכנה גם תומכת ברוב הטכנולוגיות המסייעות כגון קוראי מסך, קוראי ברייל ויישומי המרת קול-טקסט. למשתמשים עיוורי צבעים, התוויות והלחצנים הצבעוניים בתוכנת HP מסומנים גם בטקסט פשוט או בתוויות סמלים אשר מתארים את הפעולה המתאימה.

### ניידות

עבור משתמשים עם ניידות מוגבלת, ניתן לבצע את הפונקציות של תוכנת HP באמצעות פקודות מקשים. תוכנת HP גם תומכת באפשרויות הנגישות של Windows כגון מקשים דביקים, מקשים דו-מצביים, מקשי סינון ומקשי עכבר. משתמשים המוגבלים מבחינת כוח ותנועה יכולים לתפעל את דלתות המדפסת, הלחצנים, מגשי הנייר ומכווני רוחב הנייר.

### תמיכה

לקבלת פרטים נוספים על הנגישות של מדפסת זו ועל המחויבות של HP לנגישות מוצריה, בקר באתר האינטרנט של HP, בכתובת [www.hp.com/accessibility](http://www.hp.com/accessibility).

לקבלת מידע בנוגע לנגישות עבור OS X, בקר באתר האינטרנט של Apple בכתובת [www.apple.com/accessibility](http://www.apple.com/accessibility).

מרבית הגדרות ההדפסה מטופלות באופן אוטומטי על-ידי יישום התוכנה. שנה את ההגדרות באופן ידני רק כאשר ברצונך לשנות את איכות ההדפסה, להדפיס על סוגי נייר ספציפיים או להשתמש במאפיינים מיוחדים.

סעיף זה כולל את הנושאים הבאים:

- [הדפסת צילומים](#)
- [הדפסת מסמכים](#)
- [הדפסה דו-צדדית](#)
- [הדפסה מההתקן הנייד](#)
- [הדפסה באמצעות AirPrint](#)
- [הדפסה תוך שימוש ב-dpi מרבי](#)
- [הצעות להדפסה מוצלחת](#)

## הדפסת צילומים

ודא שטענת נייר צילום במגש הצילום.

### להדפסת צילום מתוכנת המדפסת (Windows)

1. בתוכנה שברשותך, בחר **הדפסה**.
2. ודא שהמדפסת הנכונה נבחרה.
3. לחץ על הלחצן שפותח את תיבת הדו-שיח **מאפיינים**.  
בהתאם ליישום התוכנה, שמו של לחצן זה יכול להיות **מאפיינים**, **אפשרויות**, **הגדרת המדפסת**, **מאפייני המדפסת**, **מדפסת**, או **העדפות**.
4. בחר באפשרויות המתאימות.
  - בכרטיסייה **פריסה** בחר כיוון הדפסה **לאורך** או **לרוחב**.
  - בכרטיסייה **נייר/איכות**, בחר בסוג הנייר המתאים מהרשימה הנפתחת **חומרי הדפסה** באזור **בחירת מגש**, ולאחר מכן בחר באיכות ההדפסה המתאימה באזור **הגדרות איכות**.
  - לחץ על הלחצן **מתקדם** כדי לבחור את גודל הנייר המתאים מהרשימה הנפתחת **גודל נייר**.
5. לחץ על **אישור** לחזרה לתיבת הדו-שיח **מאפיינים**.
6. לחץ על **אישור**, ולאחר מכן לחץ על **הדפסה** או על **אישור** בתיבת הדו-שיח **הדפסה**.

**הערה:** לאחר סיום ההדפסה, הסר נייר צילום שלא נעשה בו שימוש ממגש הצילום. אחסן את נייר הצילום כדי שלא יתחיל להסתלסל וכתוצאה מכך לפגוע באיכות ההדפס.

### להדפסת צילום מהמחשב (OS X)

1. בתפריט **קובץ** בתוכנה, בחר באפשרות **הדפסה**.
2. ודא שהמדפסת הנכונה נבחרה.
3. הגדר את אפשרויות ההדפסה.  
אם אינך רואה אפשרויות בתיבת הדו-שיח 'הדפסה', לחץ על **הצג פורטים**.

**הערה:** האפשרויות הבאות זמינות עבור מדפסת עם חיבור USB. מיקומי האפשרויות עשויים להשתנות בהתאם ליישום.

- א. בחר בגודל הנייר המתאים בתפריט המוקפץ **גודל נייר**.

**הערה:** אם אתה משנה את **גודל הנייר** ודא שטענת את הנייר המתאים והגדרת את גודל הנייר המתאים בלוח הבקרה של המדפסת.

- ב. בחר **כיוון הדפסה**.
- ג. מהתפריט המוקפץ, בחר **סוג/איכות הנייר**, ולאחר מכן בחר בהגדרות הבאות:
  - **סוג נייר**: סוג נייר הצילום המתאים
  - **איכות**: **מיטבית** או **dpi מרבי**
  - לחץ על המשולש **אפשרויות צבע**, ולאחר מכן בחר באפשרות המתאימה **תיקון צילום**.

- **כבוי:** לא מתבצעים שינויים בתמונה.
  - **בסיסי:** למיקוד התמונה באופן אוטומטי; מכוונן את חדות התמונה באופן מתון.
- 4.** בחר בהגדרות הדפסה אחרות כרצונך ולאחר מכן לחץ על **הדפסה**.

## הדפסת מסמכים

ודא שטענת נייר במגש הנייר.

### להדפסת מסמך (Windows)

1. בתוכנה שברשותך, בחר **הדפסה**.
2. ודא שהמדפסת הנכונה נבחרה.
3. לחץ על הלחצן שפותח את תיבת הדו-שיח **מאפיינים**.  
בהתאם ליישום התוכנה, שמו של לחצן זה יכול להיות **מאפיינים**, **אפשרויות**, **הגדרת המדפסת**, **מאפייני המדפסת**, **מדפסת**, או **העדפות**.
4. בחר באפשרויות המתאימות.
  - בכרטיסייה **פריסה** בחר כיוון הדפסה **לאורך** או **לרוחב**.
  - בכרטיסייה **נייר/איכות**, בחר בסוג הנייר המתאים מהרשימה הנפתחת **חומרי הדפסה** באזור **בחירת מגש**, ולאחר מכן בחר באיכות ההדפסה המתאימה באזור **הגדרות איכות**.
  - לחץ על הלחצן **מתקדם** כדי לבחור את גודל הנייר המתאים מהרשימה הנפתחת **גודל נייר**.
5. לחץ על **אישור** כדי לסגור את תיבת הדו-שיח **מאפיינים**.
6. לחץ על **הדפסה** או על **אישור** כדי להתחיל בהדפסה.

### הדפסת מסמכים (OS X)

1. בתפריט **קובץ** בתוכנה, בחר באפשרות **הדפסה**.
2. ודא שהמדפסת הנכונה נבחרה.
3. בחר את מאפייני העמוד.  
אם אינך רואה אפשרויות בתיבת הדו-שיח 'הדפסה', לחץ על **הצג פרטים**.

---

**הערה:**  האפשרויות הבאות זמינות עבור מדפסת עם חיבור USB. מיקומי האפשרויות עשויים להשתנות בהתאם ליישום.

- בחר את גודל הנייר.

---

**הערה:**  אם אתה משנה את **גודל הנייר** ודא שטענת את הנייר המתאים והגדרת את גודל הנייר המתאים בלוח הבקרה של המדפסת.

- בחר את כיוון ההדפסה.
- הזן את אחוז שינוי קנה המידה.

4. לחץ על **הדפסה**.

---

**הערה:**  אם המסמכים המודפסים אינם מיושרים בטווח שולי הנייר, ודא שבחרת את השפה ואת המדינה/אזור הנכונים. בתצוגת המדפסת, בחר **הגדרות**, ולאחר מכן בחר **העדפות**. בחר את השפה ואת המדינה/אזור הרצויים מתוך האפשרויות המפורטות. ההגדרות הנכונות של שפה/אזור מבטיחות שבמדפסת ייקבעו הגדרות ברירת מחדל מתאימות של גודל נייר.

## הדפסה דו-צדדית

### להדפסה משני צידי הדף

ניתן להדפיס באופן אוטומטי משני צידי הנייר באמצעות המנגנון להדפסה דו-צדדית (דופלקסר).

1. בתוכנה שברשותך, בחר **הדפסה**.
2. ודא שהמדפסת הנכונה נבחרה.
3. לחץ על הלחצן שפותח את תיבת הדו-שיח **מאפיינים**.  
בהתאם ליישום התוכנה, שמו של לחצן זה יכול להיות **מאפיינים**, **אפשרויות**, **הגדרת המדפסת**, **מאפייני המדפסת**, **מדפסת**, או **העדפות**.
4. בחר באפשרויות המתאימות.
  - בכרטיסייה **פריסה** בחר בכיוון הנייר **לאורך** או **לרוחב** ובחר באפשרות **הפוך בצד הארוך** או **הפוך בצד הקצר** מתוך הרשימה הנפתחת **הדפסה משני צדי הדף**.
  - בכרטיסייה **נייר/איכות**, בחר בסוג הנייר המתאים מהרשימה הנפתחת **חומרי הדפסה** באזור **בחירת מגש**, ולאחר מכן בחר באיכות ההדפסה המתאימה באזור **הגדרות איכות**.
  - לחץ על הלחצן **מתקדם**, באזור **נייר/פלט** בחר את גודל הנייר המתאים מתוך הרשימה הנפתחת **גודל נייר**.

---

**הערה:** אם אתה משנה את **גודל הנייר** ודא שטענת את הנייר המתאים והגדרת את גודל הנייר המתאים בלוח הבקרה של המדפסת.

---

5. להדפסה, לחץ על **אישור**.

---

**הערה:** לאחר הדפסת דף אחד של המסמך, המתן עד שהמדפסת תטען מחדש את הנייר באופן אוטומטי להדפסה בצד השני. אינך צריך לבצע פעולות כלשהן.

---

### להדפסה משני צידי הדף (OS X)

1. בתפריט **קובץ** בתוכנה, בחר באפשרות **הדפסה**.
2. בתיבת הדו-שיח 'הדפסה', בחר את האפשרות **פריסה** מהתפריט המוקפץ.
3. בחר את סוג הכריכה הרצוי עבור ההדפסות משני צידי הדף, ולאחר מכן לחץ על **הדפסה**.

## הדפסה מההתקן הנייד

עם טכנולוגיית ההדפסה של HP, תוכל לשלוח הדפסה בקלות מהטלפון החכם או ממחשב הלוח למדפסת.

אם אתה בבית או במשרד, כדי להשתמש ביכולות ההדפסה המובנות בטלפון החכם או במחשב הלוח לצורך הדפסה:

**1.** ודא שההתקן הנייד והמדפסת מחוברים לאותה רשת.

**2.** בחר את הצילום או המסמך שברצונך להדפיס ובחר את המדפסת.

**3.** אשר את הגדרות ההדפסה והדפס.

אם ברצונך להדפיס מבלי להתחבר לרשת, עיין בפרק [התחבר באופן אלחוטי למדפסת ללא שימוש בנתב בעמוד 60](#) לקבלת מידע נוסף.

אם אתה בדרכים, באפשרותך להדפיס מסמך על-ידי שליחת הודעת דואר אלקטרוני באמצעות האפליקציה **ePrint** למדפסת התומכת ב-**ePrint**. לקבלת מידע נוסף, עיין בסעיף [הדפסה באמצעות HP ePrint בעמוד 35](#).

לקבלת מידע נוסף, עבור אל אתר האינטרנט של ההדפסה הניידת של HP ([www.hp.com/go/mobileprinting](http://www.hp.com/go/mobileprinting)).



## הדפסה באמצעות AirPrint

הדפסה באמצעות AirPrint של Apple נתמכת עבור iOS 4.2 ו-Mac OS X גרסה 10.7 ואילך. השתמש ב-AirPrint כדי להדפיס ישירות למוצר מ-iPad (iOS 4.2), iPhone (3GS ואילך), או iPod Touch (דור שלישי ואילך), ביישומים הניידים הבאים:

- דואר

- צילומים

- Safari

- יישומים נתמכים של צד שלישי, לדוגמה Evernote

כדי להשתמש ב-AirPrint, עליך להקפיד שהתנאים הבאים מתקיימים:

- המדפסת וההתקן של Apple חייבים להיות מחוברים לאותה רשת שאליה מחובר ההתקן התומך ב-AirPrint. לקבלת מידע נוסף על שימוש ב-AirPrint ועל מוצרי HP התואמים ל-AirPrint, עבור אל [www.hp.com/go/mobileprinting](http://www.hp.com/go/mobileprinting).

- טען נייר התואם להגדרות הנייר של המדפסת.

# הדפסה תוך שימוש ב-dpi מרבי

השתמש במצב רזולוציית הנקודות לאינץ' (dpi) המרבית לצורך הדפסת תמונות חדות ובאיכות גבוהה על נייר צילום. הדפסה במצב dpi מרבי אורכת זמן רב יותר מהדפסה באמצעות הגדרות אחרות ומצריכה שטח דיסק פנוי רב.

## להדפסה במצב dpi מרבי (Windows)

1. בתוכנה שברשותך, בחר **הדפסה**.
2. ודא שהמדפסת הנכונה נבחרה.
3. לחץ על הלחצן שפותח את תיבת הדו-שיח **מאפיינים**.  
בהתאם ליישום התוכנה, שמו של לחצן זה יכול להיות **מאפיינים**, **אפשרויות**, **הגדרת המדפסת**, **מאפייני המדפסת**, **מדפסת**, או **הערפות**.
4. לחץ על הכרטיסייה **נייר/איכות**.
5. מהרשימה הנפתחת **חומרי הדפסה**, בחר את סוג הנייר ואת איכות ההדפסה המתאימים.
6. לחץ על הלחצן **מתקדם**.
7. באזור **מאפייני המדפסת**, בחר באפשרות **כך מהרשימה הנפתחת הדפסה ב-DPI מרבי**.
8. בחר את גודל הנייר המתאים מתוך הרשימה הנפתחת **גודל נייר**.
9. לחץ על **אישור** כדי לסגור את האפשרויות המתקדמות.
10. אשר את האפשרות **כיוון הדפסה בכרטיסייה פריסה**, ולאחר מכן לחץ על **OK (אישור)** כדי להדפיס.

## להדפסה באמצעות האפשרות 'dpi מרבי' (OS X)

1. בתפריט **קובץ** בתוכנה, בחר באפשרות **הדפסה**.
2. ודא שהמדפסת הנכונה נבחרה.
3. הגדר את אפשרויות ההדפסה.  
אם אינך רואה אפשרויות בתיבת הדו-שיח 'הדפסה', לחץ על **הצג פרטים**.

 **הערה:** האפשרויות הבאות זמינות עבור מדפסת עם חיבור USB. מיקומי האפשרויות עשויים להשתנות בהתאם ליישום.

א. בחר בגודל הנייר המתאים בתפריט המוקפץ **גודל נייר**.

 **הערה:** אם אתה משנה את **גודל הנייר** ודא שטענת את הנייר המתאים והגדרת את גודל הנייר המתאים בלוח הבקרה של המדפסת.

ב. מהתפריט המוקפץ, בחר **סוג/איכות הנייר**, ולאחר מכן בחר בהגדרות הבאות:

● **סוג נייר:** סוג הנייר המתאים

● **איכות: Maximum dpi (dpi מרבי)**

4. בחר בהגדרות הדפסה אחרות כרצונך ולחץ על **הדפסה**.

## הצעות להדפסה מוצלחת

השתמש בעצות הבאות כדי לבצע הדפסה בהצלחה.

### עצות בנושא דיו נייר

- השתמש במחסניות מקוריות של HP. המחסניות המקוריות של HP תוכננו עבור מדפסות של HP ונבדקו בעזרתן כדי לסייע לך להפיק תוצאות מעולות, פעם אחר פעם.
- ודא שיש מספיק דיו במחסניות. להצגת מפלסי הדיו המשווערים, גע בסמל  (דיו) במסך 'דף הבית'.
- לקבלת עצות נוספות אודות עבודה עם מחסניות, עיין בסעיף [עצות לעבודה עם מחסניות בעמוד 56](#) לקבלת מידע נוסף.
- טען ערימת נייר, לא דף אחד בלבד. השתמש בנייר נקי ושטוח בגודל אחיד. ודא שטעון רק סוג אחד של נייר בכל פעם.
- התאם את מכווני רוחב הנייר במגש הנייר כך שיתאימו היטב לכל הניירות. ודא שמכווני רוחב הנייר אינם מקפלים את הנייר במגש הנייר.
- קבע את הגדרות איכות ההדפסה וגודל הנייר בהתאם לסוג וגודל הנייר הטעון במגש הנייר.

### הצעות להגדרות המדפסת

- בכרטיסייה **נייר/איכות**, בחר בסוג הנייר המתאים מהרשימה הנפתחת **חומרי הדפסה** באזור **בחירת מגש**, ולאחר מכן בחר באיכות ההדפסה המתאימה באזור **הגדרות איכות**.
- בחר בגודל הנייר המתאים מתוך הרשימה הנפתחת **גודל נייר** בתיבת הדו-שיח **אפשרויות מתקדמות**. גש אל תיבת הדו-שיח **אפשרויות מתקדמות** על-ידי לחיצה על הלחצן **מתקדם** בכרטיסייה **פריסה או נייר/איכות**.
- לשינוי הגדרות ההדפסה שנקבעו כברירת מחדל, לחץ על **הדפסה וסריקה**, ולאחר מכן לחץ על **הגדר העדפות** בתוכנית המדפסת. בהתאם למערכת ההפעלה, בצע אחת מהפעולות הבאות כדי לפתוח את תוכנת המדפסת:
  - **Windows 8.1**: לחץ על חץ למטה בפניה הימנית התחתונה של מסך 'התחל' ובחר את שם המדפסת,
  - **Windows 8**: במסך **התחל**, לחץ לחיצה ימנית על אזור ריק במסך, לחץ על **כל האפליקציות** בסרגל האפליקציות, ולאחר מכן לחץ על הסמל הנושא את שם המדפסת.
  - **Windows 7, Windows Vista, ו- Windows XP**: בשולחן העבודה של המחשב, לחץ על **התחל**, בחר **כל התוכניות**, לחץ על **HP**, לחץ על **HP ENVY 5540 series**, ולאחר מכן לחץ על **HP ENVY 5540 series**.
- אם ברצונך להדפיס מסמך בשחור-לבן באמצעות דיו שחור בלבד, לחץ על לחצן **מתקדם**. מהתפריט הנפתח **הדפסה בגוני אפור**, בחר **דיו שחור בלבד**, ולאחר מכן לחץ על הלחצן **OK (אישור)**.

### הצעות להגדרות המדפסת

- בתיבת הדו-שיח 'הדפסה', השתמש בתפריט הנפתח **גודל נייר** כדי לבחור את גודל הנייר הנטען במדפסת.
- בתיבת הדו-שיח 'הדפסה', בחר בתפריט המוקפץ **סוג/איכות הנייר** ובחר את סוג הנייר והאיכות המתאימים.
- כדי להדפיס מסמך בשחור-לבן באמצעות דיו שחור בלבד, בחר **סוג/איכות הנייר** מהתפריט המוקפץ ובחר **גוני אפור** מתוך התפריט המוקפץ **Color (צבע)**.

- מחסניות הדיו המקוריות של HP תוכננו עבור מדפסות ונייר של HP ונבדקו בעזרתן כדי לסייע לך להפיק תוצאות מעולות בקלות, פעם אחר פעם.

---

**הערה:** HP אינה יכולה לערוב לאיכותם או לאמינותם של חומרים מתכלים שאינם מתוצרת HP. האחריות אינה מכסה שירותים או תיקונים במוצר כתוצאה משימוש בחומר מתכלה שאינו מתוצרת HP.

אם אתה סבור שרכשת מחסניות דיו מקוריות של HP, בקר בכתובת:

[www.hp.com/go/anticounterfeit](http://www.hp.com/go/anticounterfeit)

- התראות ומחוננים של מפלסי הדיו מספקים הערכות למטרות תכנון בלבד.

---

**הערה:** כאשר מתקבלת הודעת אזהרה על מפלס דיו נמוך, שקול להחזיק מחסנית הדפסה חלופית בהישג יד כדי להימנע מעיכובים אפשריים בהדפסה. אינך צריך להחליף את המחסניות עד שאיכות ההדפסה הופכת בלתי סבירה.

- הגדרות התוכנה שנבחרו במנהל התקן ההדפסה חלות על הדפסה בלבד, הן אינן חלות על העתקה או על סריקה.

- באפשרותך להדפיס את המסמך משני צדי הנייר.

---

## 4 שימוש ב'שירותי אינטרנט'

- [מהם 'שירותי אינטרנט'?](#)
- [הגדרת שירותי אינטרנט](#)
- [הדפסה באמצעות HP ePrint](#)
- [שימוש ב-חומרים של HP להדפסה](#)
- [שימוש באתר האינטרנט של HP Connected](#)
- [הסרת 'שירותי אינטרנט'](#)
- [עצות לשימוש ב'שירותי אינטרנט'](#)

## מהם 'שירותי אינטרנט'?

### ePrint

- **HP ePrint** הוא שירות של HP המוצע ללא תשלום ומאפשר לך להדפיס אל המדפסת התומכת ב-HP ePrint שברשותך בכל עת, מכל מיקום שהוא. השימוש בו פשוט כמו שליחת דוא"ל לכתובת דוא"ל המוקצית למדפסת שברשותך כאשר אתה מפעיל את 'שירותי אינטרנט' במדפסת. אין צורך בתוכנות או מנהלי התקן מיוחדים. אם אתה יכול לשלוח דוא"ל, תוכל להדפיס מכל מקום, באמצעות **ePrint**.  
לאחר פתיחת חשבון ב- [www.hpconnected.com](http://www.hpconnected.com) (HP Connected), באפשרותך להיכנס כדי לראות את מצב העבודות ב-**ePrint**, לנהל את התור של מדפסת **ePrint**, לבדוק מי יכול להשתמש בחשבון הדוא"ל **ePrint** של המדפסת שלך כדי להדפיס, ולקבל עזרה עבור **ePrint**.

### חומרים של HP להדפסה:

- יישומי הדפסה של HP מאפשרים לך לאתר ולהדפיס בקלות תוכן אינטרנט מעוצב מראש, ישירות מהמדפסת. תוכל גם לסרוק את המסמכים שלך ולאחסן אותם באופן דיגיטלי ברשת.  
יישומי HP להדפסה מספקים מגוון רחב של תוכן, החל מקופונים לחנויות ועד פעילויות לכל המשפחה, חדשות, נסיעות, ספורט, בישול, צילומים ועוד. באפשרותך אפילו לצפות בתמונות המקוונות שלך מאתרי תמונות פופולריים ולהדפיסן.  
בנוסף, יישומים מסוימים של HP להדפסה מאפשרים לך לתזמן משלוח תוכן של יישום למדפסת.  
משמעותו של תוכן מעוצב מראש שעוצב במיוחד עבור המדפסת שלך היא שלא יהיו עוד טקסט ותמונות חתוכים ולא דפים נוספים עם שורת טקסט אחת בלבד. בחלק מהמדפסות, באפשרותך גם לבחור הגדרות נייר ואיכות הדפסה על-גבי מסך התצוגה המקדימה.

## הגדרת שירותי אינטרנט

לפני שתגדיר את 'שירותי אינטרנט', ודא שהמדפסת מחוברת לאינטרנט באמצעות חיבור אלחוטי.

להגדרת 'שירותי אינטרנט', השתמש באחת מהשיטות הבאות.

### להגדרת 'שירותי אינטרנט' באמצעות לוח הבקרה של המדפסת

1. בתצוגת לוח הבקרה של המדפסת, גע בחומרים של **HP להדפסה**.

2. גע בהפעלת 'שירותי אינטרנט', ולאחר מכן גע בכך.

3. גע ב **קבל** כדי לאשר את קבלת תנאי השימוש ב'שירותי אינטרנט' ולהפוך אותם לזמינים.

4. במסך **עדכון אוטומטי**, גע ב **כן** כדי לאפשר למדפסת לאתר ולהתקין עדכוני מוצר באופן אוטומטי.

---

 **הערה:** אם קיים עדכון מדפסת זמין, המדפסת תוריד ותתקין את העדכון ולאחר מכן תופעל מחדש. יהיה עליך לחזור על ההנחיות החל משלב 1 כדי להגדיר את 'שירותי אינטרנט'.

---

 **הערה:** אם תתבקש לציין הגדרות proxy ואם הרשת שלך משתמשת בהגדרות proxy, פעל בהתאם להנחיות שעל-גבי המסך להגדרת שרת proxy. אם פרטי ה-proxy אינם ברשותך, צור קשר עם מנהל המערכת שלך או עם האדם שהגדיר את הרשת.

5. כאשר המדפסת מחוברת לשרת, המדפסת מדפיסה דף מידע. עקוב אחר ההנחיות בדף המידע כדי לסיים את ההתקנה.

### להגדרת 'שירותי אינטרנט' באמצעות שרת האינטרנט המשובץ (EWS)

1. פתח את ה-EWS. לקבלת מידע נוסף, ראה [פתח את שרת האינטרנט המשובץ בעמוד 64](#).

2. לחץ על הכרטיסיה **שירותי אינטרנט**.

3. במקטע **הגדרות שירותי אינטרנט**, לחץ על **הגדרות**, לחץ על **המשך**, ופעל בהתאם להנחיות שעל-גבי המסך כדי לקבל את תנאי השימוש.

4. אם תתבקש, בחר לאפשר למדפסת לבדוק אם קיימים עדכוני מדפסת ולהתקין אותם.

---

 **הערה:** אם קיים עדכון מדפסת זמין, המדפסת תוריד ותתקין את העדכון, ולאחר מכן תופעל מחדש. כדי להגדיר את 'שירותי אינטרנט', חזור על ההנחיות החל משלב 1.

---

 **הערה:** אם תתבקש לציין הגדרות proxy ואם הרשת שלך משתמשת בהגדרות proxy, פעל בהתאם להנחיות שעל-גבי המסך להגדרת שרת proxy. אם פרטי ה-proxy אינם ברשותך, צור קשר עם מנהל המערכת שלך או עם האדם שהגדיר את הרשת.

5. כאשר המדפסת מחוברת לשרת, המדפסת מדפיסה דף מידע. עקוב אחר ההנחיות בדף המידע כדי לסיים את ההתקנה.

### להגדרת 'שירותי אינטרנט' באמצעות תוכנת המדפסת של HP (Windows)

1. פתח את תוכנת המדפסת של HP. לקבלת מידע נוסף, ראה [פתיחת תוכנת המדפסת של HP \(Windows\) בעמוד 15](#).

2. בחלון המוצג, לחץ לחיצה כפולה על **הדפסה וסריקה**, ולאחר מכן בחר באפשרות **חיבור המדפסת לאינטרנט** תחת 'הדפסה'. דף הבית של המדפסת (שרת האינטרנט המשובץ) נפתח.

3. לחץ על הכרטיסיה **שירותי אינטרנט**.

4. במקטע **הגדרות שירותי אינטרנט**, לחץ על **הגדרות**, לחץ על **המשך**, ופעל בהתאם להנחיות שעל-גבי המסך כדי לקבל את תנאי השימוש.

5. אם תתבקש, בחר לאפשר למדפסת לבדוק אם קיימים עדכוני מדפסת ולהתקין אותם.

---

 **הערה:** אם קיים עדכון מדפסת זמין, המדפסת תוריד ותתקין את העדכון ולאחר מכן תופעל מחדש. יהיה עליך לחזור על ההנחיות החל משלב 1 כדי להגדיר את 'שירותי אינטרנט'.



**הערה:** אם תבקש לציין הגדרות proxy ואם הרשת שלך משתמשת בהגדרות proxy, פעל בהתאם להנחיות שעל-גבי המסך להגדרת שרת proxy. אם הפרטים אינם ברשותך, צור קשר עם מנהל המערכת שלך או עם האדם שהגדיר את הרשת.

---

**6.** כאשר המדפסת מחוברת לשרת, המדפסת מדפיסה דף מידע. עקוב אחר ההנחיות בדף המידע כדי לסיים את ההתקנה.



## הדפסה באמצעות HP ePrint

HP ePrint הוא שירות של HP המוצע ללא תשלום שמאפשר לך להדפיס אל המדפסת התומכת ב-HP ePrint בכל מקום שבו ניתן לשלוח דואר אלקטרוני. כל שעליך לעשות הוא לשלוח את המסמכים והצילומים שלך לכתובת הדואר האלקטרוני המוקצית למדפסת שברשותך כאשר אתה מפעיל את 'שירותי אינטרנט'. אין צורך בתוכנות או במנהלי התקן נוספים.

- על המדפסת לכלול חיבור לרשת אלחוטית לאינטרנט. לא ניתן יהיה להשתמש ב-HP ePrint באמצעות חיבור USB למחשב.
  - ייתכן שהקבצים המצורפים ייראו אחרת בהדפסה מהאופן שבו הם נראים בתוכנה שיצרה אותם, בהתאם לגופנים ולאפשרויות הפריסה המקוריים שנעשה בהם שימוש.
  - עדכוני מוצר ללא תשלום מסופקים עם שירות HP ePrint. ייתכן שיידרשו עדכונים מסוימים כדי לאפשר פונקציות מסוימות.
- לאחר שתירשם לחשבון ב-HP Connected ([www.hpconnected.com](http://www.hpconnected.com)), תוכל להיכנס לשירות כדי להציג את מצב העבודות שלך ב-ePrint, לנהל את תור המדפסת של ePrint, לקבוע מי המשתמשים הרשאים להשתמש בכתובת הדואר האלקטרוני של ePrint במדפסת כדי להדפיס, ובנוסף תוכל לקבל עזרה עבור ePrint.
- לפני השימוש ב-ePrint, ודא כי:

- המדפסת מחוברת לרשת פעילה המספקת גישה לאינטרנט.
- האפשרות 'שירותי אינטרנט' מופעלת. אם אינה מופעלת, תבקש להפעילה.

### להדפסת מסמך באמצעות ePrint מכל מקום

#### 1. הפעל את 'שירותי אינטרנט'.

א. ממסך 'דף הבית', גע בסמל  (ePrint).

ב. קבל את תנאי השימוש, ולאחר מכן פעל על-פי ההוראות שעל-גבי המסך כדי להפעיל את 'שירותי אינטרנט'.

ג. הדפס את דף המידע של ePrint, ולאחר מכן פעל על-פי ההוראות שעל-גבי הדף כדי להירשם לחשבון ePrint.

#### 2. אתר את כתובת הדואר האלקטרוני של ePrint.

א. גע בסמל ePrint במסך 'דף הבית'. התפריט הגדרות שירותי אינטרנט יופיע בתצוגת המדפסת.

ב. כתובת הדואר האלקטרוני של המדפסת מופיעה בתפריט הגדרות שירותי אינטרנט.

#### 3. שלח את המסמך בדואר אלקטרוני למדפסת כדי להדפיס.

א. צור הודעת דואר אלקטרוני חדשה וצרף את המסמך להדפסה.

ב. שלח את הודעת הדואר האלקטרוני לכתובת הדואר האלקטרוני של המדפסת.

המדפסת תדפיס את המסמך המצורף.

---

**הערה:**  שרת ePrint אינו מקבל עבודות הדפסה מדואר אלקטרוני אם כלולות מספר כתובות דואר אלקטרוני בשדה "אל" או "עותק".  
הן רק את כתובת הדואר האלקטרוני של HP ePrint ל"אל". אל תזין אף כתובת דואר אלקטרוני נוספת בשדות האחרים.

---

**הערה:**  הדואר האלקטרוני יודפס ברגע שיתקבל. כמו עם כל דואר אלקטרוני, לא ניתן להבטיח מתי ואם דואר זה יתקבל. באפשרותך לבדוק את מצב ההדפסה ב-HP Connected ([www.hpconnected.com](http://www.hpconnected.com)).

---

**הערה:**  מסמכים המודפסים באמצעות ePrint עשויים להיראות שונים ממסמך המקור. הסגנון, העיצוב וזרימת הטקסט עשויים להיות שונים ממסמך המקור. עבור מסמכים שיש להדפיס באיכות גבוהה יותר (כגון מסמכים משפטיים), מומלץ להדפיס מיישום התוכנה שבמחשב, שבאמצעותו תוכל לשלוט טוב יותר על מראה ההדפסים שלך.

---



## שימוש ב-חומרים של HP להדפסה

הדפס דפים מהאינטרנט, ללא שימוש במחשב, באמצעות הגדרת חומרים של HP להדפסה, שירות של HP ללא תשלום. באפשרותך להדפיס חוברות צביעה, לוחות שנה, פאזלים, מתכונים, מפות ועוד, בהתאם ליישומים הזמינים במדינה/אזור שלך.

בקר באתר האינטרנט של HP Connected לקבלת מידע נוסף ותנאים ספציפיים: [www.hpconnected.com](http://www.hpconnected.com).

## שימוש באתר האינטרנט של HP Connected

השתמש באתר האינטרנט HP Connected של HP ללא תשלום להגדרת אבטחה מוגברת עבור HP ePrint ולציון כתובות הדואר האלקטרוני המורשות לשלוח דואר אלקטרוני למדפסת. כמו כן, באפשרותך לקבל עדכוני מוצר, יישומים נוספים ושירותים אחרים ללא תשלום.

בקך באתר האינטרנט של HP Connected לקבלת מידע נוסף ותנאים ספציפיים: [www.hpconnected.com](http://www.hpconnected.com).

## הסרת 'שירותי אינטרנט'

### הסרת 'שירותי אינטרנט'

1. מלוח הבקרה של המדפסת גע ב-  ( ePrint ), ולאחר מכן גע ב-  (הגדרות שירותי אינטרנט).
2. גע בהסרת שירותי אינטרנט.
3. גע בכך.

## עצות לשימוש ב'שירותי אינטרנט'

השתמש בעצות הבאות כדי להדפיס יישומים ולהשתמש ב-HP ePrint:

### עצות ליישומי הדפסה ולשימוש ב-HP ePrint

- למד כיצד לשתף את הצילומים שלך באופן מקוון ולהזמין הדפסות. [לחץ כאן לקבלת מידע נוסף באינטרנט.](#)
- למד אודות יישומים להדפסת מתכונים, קופונים ותוכן אחר מהאינטרנט, בקלות ובנוחות. [לחץ כאן לקבלת מידע נוסף באינטרנט.](#)

---



# העתקה וסריקה 5

- [העתקת מסמכים](#)
- [סריקה](#)
- [עצות להעתקה ולסריקה מוצלחות](#)

## העתקת מסמכים

תפריט **העתקה** על-גבי תצוגת המדפסת מאפשר לך לבחור בקלות את מספר העותקים ופלט בצבע או בשחור-לבן בהעתקה על נייר רגיל. בנוסף, באפשרותך לגשת בקלות להגדרות מתקדמות, כגון שינוי סוג הנייר וגודלו, כוונן רמת הכהות של העותק ושינוי גודל העותק.

### יצירת עותק חד-צדדי

1. טען את מסמך המקור כשהצד המודפס פונה כלפי מטה, בפינה הימנית הקדמית של משטח הזכוכית של הסורק.
2. ציין מספר עותקים והגדרות.
  - ממסך 'דף הבית', גע ב **העתקה** . החלק את האצבע על המסך כדי לציין את מספר העותקים הרצוי.
  - אם הערך של האפשרות **דו-צדדי** מוגדר ל-**1:2**, גע כדי לבחור ב-**1:1**.
  - גע ב-  (**הגדרות**) לציין גודל הנייר, סוג הנייר, איכות, או הגדרות אחרות.
  - גע ב-  (**הקודם**) כדי לחזור למסך 'העתקה'.
3. גע **בשחור** או **צבע** לתחילת עבודת ההעתקה.

### יצירת עותק דו-צדדי

1. טען את מסמך המקור כשהצד המודפס פונה כלפי מטה, בפינה הימנית הקדמית של משטח הזכוכית של הסורק.
2. ציין מספר עותקים והגדרות.
  - ממסך 'דף הבית', גע ב **העתקה** . החלק את האצבע על המסך כדי לציין את מספר העותקים הרצוי.
  - אם הערך של האפשרות **דו-צדדי** מוגדר ל-**1:1**, גע כדי לבחור ב-**1:2**.
  - גע ב-  (**הגדרות**), גלול בין האפשרויות, ולאחר מכן גע בשינוי **גודל** כדי לוודא שהאפשרות **ממשי** נבחרה.

---

 **הערה:** פונקציית ההעתקה הדו-צדדית אינה פועלת אם האפשרות **התאמה לעמוד** נבחרה.

- במסך **הגדרות**, ציין גודל נייר, סוג נייר, איכות, או הגדרות אחרות.
  - גע ב-  (**הקודם**) כדי לחזור למסך 'העתקה'.
3. גע **בשחור** או **צבע** לתחילת עבודת ההעתקה.
  4. כשתחבקש, טען את מסמך המקור השני וגע ב-**OK**.



באפשרותך לסרוק מסמכים, תמונות וסוגי נייר אחרים, ולשמור אותם במחשב שלך. לאחר הפעלת הסריקה למחשב, ניתן להתחיל לסרוק מתצוגת המדפסת או מ-תוכנת המדפסת במחשב שלך.

**הערה:** פונקציות סריקה מסוימות זמינות רק לאחר התקנת תוכנת המדפסת של HP.

- [סריקה למחשב](#)
- [סריקה באמצעות Webscan](#)
- [שינוי הגדרות סריקה \(Windows\)](#)
- [יצירת קיצור דרך חדש לסריקה \(Windows\)](#)

## סריקה למחשב

לפני סריקה למחשב, ודא שכבר התקנת את התוכנה המומלצת של HP למדפסת. המדפסת והמחשב חייבים להיות מחוברים ומופעלים. בנוסף, במחשבי Windows, יש להפעיל את תוכנת המדפסת לפני הסריקה.

### כדי להפעיל את המאפיין 'סריקה למחשב' (Windows)

המאפיין 'סריקה למחשב' מופעל כברירת מחדל כחלק מהגדרות היצרן. אם המאפיין הושבת וברצונך להפעיל אותו מחדש, פעל בהתאם להוראות הבאות.

1. בהתאם למערכת ההפעלה, בצע אחת מהפעולות הבאות כדי לפתוח את תוכנת המדפסת של HP:
  - **Windows 8.1:** לחץ על חץ למטה בפינה הימנית התחתונה של מסך 'התחל', בחר את שם המדפסת ולחץ על **תוכניות שירות**.
  - **Windows 8:** לחץ לחיצה ימנית על אזור ריק במסך 'התחל', לחץ על **כל האפליקציות** בסרגל האפליקציות, בחר את שם המדפסת ולאחר מכן לחץ על **תוכניות שירות**.
  - **Windows 7, Windows Vista, ו- Windows XP:** בשולחן העבודה של המחשב, לחץ על **התחל**, בחר **כל התוכניות**, לחץ על **HP**, ולחץ על תיקיית המדפסת שברשותך.
2. במקטע **סריקה**, בחר את האפשרות **ניהול סריקה למחשב**.
3. לחץ על **הפעל**.

### כדי להפעיל את המאפיין 'סריקה למחשב' (OS X)

המאפיין 'סריקה למחשב' מופעל כברירת מחדל כחלק מהגדרות היצרן. אם המאפיין הושבת וברצונך להפעיל אותו מחדש, בצע את ההוראות הבאות.

1. פתח את תוכנית השירות **HP Utility**.
2. תחת **הגדרות סריקה**, לחץ על **סריקה למחשב**.
3. ודא שהאפשרות **הפעלת סריקה למחשב** נבחרה.

### לסריקת מסמך מקור מלוח הבקרה של המדפסת

1. טען את מסמך המקור כשהצד המודפס פונה כלפי מטה, בפינה הימנית הקדמית של משטח הזכוכית של הסורק.
2. גע ב **סריקה**.
3. גע במחשב שברצונך לסרוק אליו.

4. בחר את הסוג הסריקה הרצוי.

5. גע ב-OK.

### לסריקת מסמך או צילום לקובץ (Windows)

1. טען את מסמך המקור כשהצד המודפס פונה כלפי מטה, בפינה הימנית הקדמית של משטח הזכוכית של הסורק.
2. לחץ לחיצה כפולה על סמל המדפסת בשולחן העבודה ובצע אחת מהפעולות הבאות כדי לפתוח את תוכנת המדפסת:
  - **Windows 8.1**: לחץ על חץ למטה בפינה הימנית התחתונה של מסך 'התחל' ובחר את שם המדפסת.
  - **Windows 8**: לחץ לחיצה ימנית על אזור רייק במסך 'התחל', לחץ על **כל האפליקציות** בסרגל האפליקציות ולאחר מכן בחר את שם המדפסת.
  - **Windows 7, Windows Vista, ו-Windows XP**: בשולחן העבודה של המחשב, לחץ על **התחל**, בחר **כל התוכניות**, לחץ על **HP**, לחץ על התיקייה של המדפסת, ולאחר מכן בחר את הסמל הנושא את שם המדפסת.
3. בתוכנת המדפסת, לחץ על **סריקת מסמך או צילום**.
4. בחר את סוג הסריקה הרצוי ולאחר מכן לחץ על **סריקה**.
  - בחר באפשרות **שמור כ-PDF** כדי לשמור את המסמך (או הצילום) כקובץ PDF.
  - בחר **שמור כ-JPEG** כדי לשמור את הצילום (או המסמך) כקובץ תמונה.

 **הערה:** לחץ על הקישור **עוד** בפינה הימנית העליונה של תיבת הדו-שיח 'סריקה' כדי לעיין בהגדרות הסריקה ולשנות אותן.

לקבלת מידע נוסף, ראה [שינוי הגדרות סריקה \(Windows\) בעמוד 45](#).

אם בחרת באפשרות **הצגת מציג לאחר סריקה**, תוכל לערוך שינויים בתמונה שסרקת במסך התצוגה המקדימה.

### לסריקת מסמך מקור מתוכנת המדפסת של HP (OS X)

1. פתח את HP Scan.
2. תוכנת HP Scan ממוקמת בתיקייה **Applications/Hewlett-Packard** ברמה העליונה של הכונן הקשיח. בחר בסוג פרופיל הסריקה הרצוי ופעל בהתאם להוראות שעל-גבי המסך.

## סריקה באמצעות Webscan

Webscan הוא מאפיין של שרת האינטרנט המשובץ שמאפשר לך לסרוק צילומים ומסמכים מהמדפסת למחשב באמצעות דפדפן אינטרנט. מאפיין זה זמין גם אם לא התקנת את תוכנת המדפסת במחשב.

 **הערה:** כברירת מחדל, המאפיין Webscan מושבת. ניתן להפעיל מאפיין זה דרך שרת האינטרנט המשובץ.

אם אינך מצליח לפתוח את Webscan בשרת האינטרנט המשובץ (EWS), ייתכן שמנהל הרשת שלך כיבה אותו. לקבלת מידע נוסף, פנה אל מנהל הרשת שלך או אל האדם שהגדיר את הרשת.

### להפעלת Webscan

1. פתח את שרת האינטרנט המשובץ. לקבלת מידע נוסף, ראה [פתח את שרת האינטרנט המשובץ בעמוד 64](#).
2. לחץ על הכרטיסייה **הגדרות**.
3. במקטע **אבטחה**, לחץ על **הגדרות מנהל מערכת**.

4. בחר **Webscan** כדי להפעיל את המאפיין **Webscan**.

5. לחץ על החל ולאחר מכן לחץ על **OK (אישור)**.

### לסריקה באמצעות **Webscan**

'סריקת אינטרנט' מציעה אפשרויות סריקה בסיסיות. לקבלת אפשרויות או פונקציות סריקה נוספות, בצע סריקה באמצעות תוכנת המדפסת של HP.

1. טען את מסמך המקור כשהצד המודפס פונה כלפי מטה, בפינה הימנית הקדמית של משטח הזכוכית של הסורק.

2. פתח את שרת האינטרנט המשובץ. לקבלת מידע נוסף, ראה [פתח את שרת האינטרנט המשובץ בעמוד 64](#).

3. לחץ על הכרטיסייה **סריקה**.

4. לחץ על **Webscan** בחלונית הימנית, שנה הגדרות ולחץ על **התחל סריקה**.

### שינוי הגדרות סריקה (**Windows**)

באפשרותך לשנות את הגדרות הסריקה לשימוש חד-פעמי או לשמור את השינויים לשימוש קבוע. הגדרות אלה כוללות אפשרויות כגון גודל וכיוון דף, רוזלוציית סריקה, ניגודיות, ומיקום התיקיה עבור הסריקות ששמרת.

1. טען את מסמך המקור כשהצד המודפס פונה כלפי מטה, בפינה הימנית הקדמית של משטח הזכוכית של הסורק.

2. לחץ לחיצה כפולה על סמל המדפסת בשולחן העבודה ובצע אחת מהפעולות הבאות כדי לפתוח את תוכנת המדפסת:

● **Windows 8.1**: לחץ על חץ למטה בפינה הימנית התחתונה של מסך 'התחל' ובחר את שם המדפסת,

● **Windows 8**: לחץ לחיצה ימנית על אזור ריק במסך 'התחל', לחץ על **כל האפליקציות** בסרגל האפליקציות ולאחר מכן בחר את שם המדפסת.

● **Windows 7, Windows Vista, Windows XP**: בשולחן העבודה של המחשב, לחץ על **התחל**, בחר **כל התוכניות**, לחץ על **HP**, לחץ על התיקיה של המדפסת, ולאחר מכן בחר את הסמל הנושא את שם המדפסת.

3. בתוכנת המדפסת, לחץ על **סריקת מסמך או צילום**.

4. לחץ על הקישור **עוד** בפינה הימנית של תיבת הדו-שיח **HP Scan**.

חלונית ההגדרות המפורטות תופיע מימין. העמודה השמאלית מסכמת את ההגדרות הנוכחיות שנקבעו עבור כל מקטע. בעמודה הימנית ניתן לשנות את ההגדרות במקטע המודגש.

5. לחץ על כל מקטע בצידה השמאלי של חלונית ההגדרות המפורטות כדי לעיין בהגדרות של מקטע זה.

באפשרותך לעיין בהגדרות ולשנות את רובן באמצעות תפריטים נפתחים.

הגדרות מסוימות מעניקות גמישות רבה יותר באמצעות הצגת חלונית חדשה. הגדרות אלה מסומנות על-ידי + (סימן הפלוס) המופיע מימין להגדרה. עליך לקבל או לבטל את השינויים בחלונית זו כדי לחזור לחלונית ההגדרות המפורטות.

6. לאחר שתסיים לשנות את ההגדרות, בצע אחת מהפעולות הבאות.

● לחץ על **סריקה**. בסיום הסריקה, תתבקש לשמור או לדחות את השינויים שביצעת בקיצור הדרך.

● לחץ על לחצן השמירה שמימין לקיצור הדרך, ולאחר מכן לחץ על **סריקה**.

### יצירת קיצור דרך חדש לסריקה (**Windows**)

באפשרותך ליצור קיצור דרך משלך לסריקה כדי לבצע את הסריקה בקלות רבה יותר. לדוגמה, ייתכן שתצצה לסרוק ולשמור צילומים באופן קבוע בתבנית PNG, ולא ב-JPEG.

1. טען את מסמך המקור כשהצד המודפס פונה כלפי מטה, בפינה הימנית הקדמית של משטח הזכוכית של הסורק.
  2. לחץ לחיצה כפולה על סמל המדפסת בשולחן העבודה ובצע אחת מהפעולות הבאות כדי לפתוח את תוכנת המדפסת:
    - **Windows 8.1**: לחץ על חץ למטה בפינה הימנית התחתונה של מסך 'התחל' ובחר את שם המדפסת,
    - **Windows 8**: לחץ לחיצה ימנית על אזור ריק במסך 'התחל', לחץ על **כל האפליקציות** בסרגל האפליקציות ולאחר מכן בחר את שם המדפסת.
    - **Windows 7, Windows Vista, ו-Windows XP**: בשולחן העבודה של המחשב, לחץ על **התחל**, בחר **כל התוכניות**, לחץ על **HP**, לחץ על התיקייה של המדפסת, ולאחר מכן בחר את הסמל הנושא את שם המדפסת.
  3. בתוכנת המדפסת, לחץ על **סריקת מסמך או צילום**.
  4. לחץ על **יצירת קיצור דרך חדש לסריקה**.
  5. הזן שם תיאורי, בחר קיצור דרך קיים שעליו יתבסס קיצור הדרך החדש, ולאחר מכן לחץ על **יצירה**.
  6. לדוגמה, אם אתה יוצר קיצור דרך חדש לצילומים, בחר **שמור כ-JPEG** או **שלח בדואר אלקטרוני כ-JPEG**. באמצעות אפשרויות אלה תוכל לעבוד עם גרפיקה בעת סריקה.
  6. שנה את ההגדרות עבור קיצור הדרך החדש בהתאם לצרכיך, ולאחר מכן לחץ על סמל השמירה מימין לקיצור הדרך.
- 
- הערה:**  לחץ על הקישור **עוד** בפינה הימנית העליונה של תיבת הדו-שיח 'סריקה' כדי לעיין בהגדרות הסריקה ולשנות אותן.
- 
- לקבלת מידע נוסף, ראה **שינוי הגדרות סריקה (Windows)** בעמוד 45.

## עצות להעתקה ולסריקה מוצלחות

השתמש בעצות הבאות כדי לבצע בהצלחה העתקה וסריקה:

- שמור על משטח הזכוכית וגב המכסה נקיים. הסורק מפרש כל דבר שהוא מזהה על-גבי משטח הזכוכית, כחלק מהתמונה.
- טען את מסמך המקור, כשהצד המודפס פונה כלפי מטה, בפינה הימנית הקדמית של משטח הזכוכית.
- כדי ליצור עותק גדול של מסמך מקור קטן, סרוק את מסמך המקור למחשב, שנה את גודל התמונה בתוכנת הסריקה ולאחר מכן הדפס עותק של התמונה המוגדלת.
- אם ברצונך לכוונן את גודל הסריקה, סוג הפלט, רזולוציית הסריקה, או סוג הקובץ, וכן הלאה, התחל את הסריקה מתוכנת המדפסת.
- כדי למנוע טקסט שגוי או חסר במסמך הסרוק, ודא שהבהירות מוגדרת כהלכה בתוכנה.
- אם ברצונך לסרוק מסמך מרובה עמודים לקובץ אחד במקום לקבצים מרובים, התחל את הסריקה באמצעות תוכנת המדפסת במקום לבחור באפשרות **סריקה** מתצוגת המדפסת.

- [בדיקת מפלסי הריו המשוערים](#)
- [החלפת המחסניות](#)
- [הזמנת חומרי דיו מתכלים](#)
- [שימוש במצב מחסנית יחידה](#)
- [מידע על אחריות למחסניות](#)
- [אחסון מידע אנונימי אודות השימוש](#)
- [עצות לעבודה עם מחסניות](#)

# בדיקת מפלסי הדיו המשוערים

לבדיקת מפלסי הדיו מלוח הבקרה של המדפסת

▲ ממסך 'דף הבית', גע בסמל  סמל (דיו) כדי להציג את מפלסי הדיו המשוערים.

## לבדיקת מפלסי הדיו מתוכנת המדפסת (Windows)

1. פתח את תוכנת המדפסת של HP.
2. בתוכנת המדפסת, לחץ על **מפלסי דיו משוערים**.

## לבדיקת מפלסי הדיו מתוכנית השירות HP Utility

1. פתח את תוכנית השירות HP Utility.

תוכנית השירות HP Utility ממוקמת בתיקייה **Hewlett-Packard** אשר בתיקייה **Applications (יישומים)** ברמה העליונה של הכונן הקשיח.

2. בחר את HP ENVY 5540 series מרשימת ההתקנים מהצד השמאלי או הימני של החלון.

3. לחץ על **Supplies Status**.

מופיעים מפלסי הדיו המשוערים.

4. לחץ על **All Settings** כדי לחזור לחלונית **מידע ותמיכה**.

---

 **הערה:** אם התקנת מחסנית שמולאה מחדש או יוצרה מחדש, או אם נעשה שימוש במחסנית במדפסת אחרת, מחוון מפלס הדיו עלול להיות לא מדויק או לא זמין.

 **הערה:** התראות ומחווונים של מפלסי הדיו מספקים הערכות למטרות תכנון בלבד. כאשר מתקבלת הודעת אזהרה על מפלס דיו נמוך, שקול להחזיק מחסנית הדפסה חלופית בהישג יד כדי להימנע מעיכובים אפשריים בהדפסה. אין צורך להחליף את המחסניות כל עוד איכות ההדפסה הינה משביעת רצון.

 **הערה:** נעשה שימוש בדיו מהמחסניות במהלך תהליך ההדפסה במספר דרכים, לרבות בתהליך האתחול, המכין את המוצר ואת המחסניות להדפסה, ובתחזוקת ראשי ההדפסה, השומרת שחירי ההדפסה יהיו נקיים ושהדיו יזרום באופן חלק. בנוסף, נותרות במחסנית שאריות של דיו לאחר השימוש בה. לקבלת מידע נוסף, בקר בכתובת [www.hp.com/go/inkusage](http://www.hp.com/go/inkusage).

---

## החלפת המחסניות

### להחלפת המחסניות

1. ודא שהמוצר מופעל.

2. הוצא את המחסנית הישנה.

א. פתח את דלת הגישה.



ב. הסר את המחסנית מהחריץ.

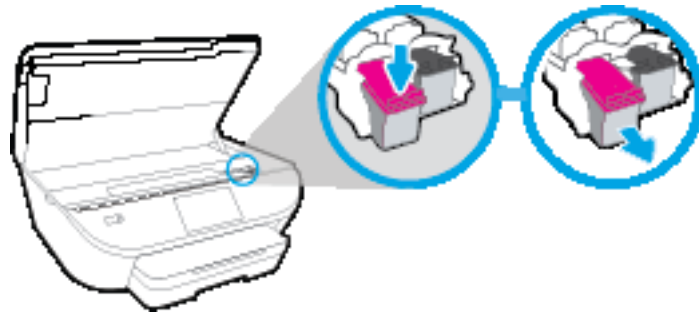

3. הכנס מחסנית חדשה.

א. הוצא את המחסנית מאריזתה.

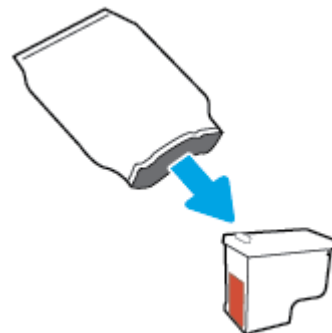



ב. הסר את סרט הפלסטיק באמצעות לשונית המשיכה.

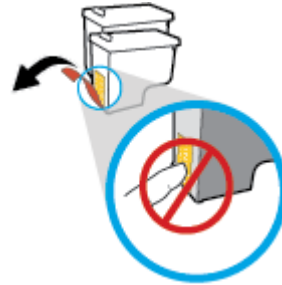

ג. החלק את המחסנית החדשה לחריץ עד שתינעל במקומה בנקישה.



4. סגור את דלת הגישה של המחסניות.



**הערה:** תוכנת המדפסת של HP מנחה אותך ליישר את מחסניות הדיו בעת הדפסת מסמך לאחר התקנת מחסנית דיו חדשה.

## הזמנת חומרי דיו מתכלים

לפני הזמנת המחסנית, אתר את מספר המחסנית הנכון.

### איתור מספר המחסנית במדפסת

▲ מספר המחסנית נמצא בחלקה הפנימי של דלת הגישה למחסנית.



### איתור מספר המחסנית בתוכנת המדפסת

1. בהתאם למערכת ההפעלה, בצע אחת מהפעולות הבאות כדי לפתוח את תוכנת המדפסת:
  - **Windows 8.1:** לחץ על חץ למטה בפינה הימנית התחתונה של מסך 'התחל' ובחר את שם המדפסת,
  - **Windows 8:** לחץ לחיצה ימנית על אזור ריק במסך 'התחל', לחץ על **כל האפליקציות** בסרגל האפליקציות ולאחר מכן בחר את שם המדפסת.
  - **Windows 7, Windows Vista, Windows XP:** בשולחן העבודה של המחשב, לחץ על **התחל**, בחר **כל התוכניות**, לחץ על **HP**, לחץ על התיקיה של המדפסת, ולאחר מכן בחר את הסמל הנושא את שם המדפסת.
2. מספר המחסנית הנכון יוצג בעת לחיצה על קישור זה.  
בתוכנת המדפסת, לחץ על **קניה**, ולאחר מכן על **קניה מקוונת של חומרים מתכלים**.

### לחיפוש אחר מספרי ההזמנה החוזרת של מחסנית ההדפסה

1. פתח את תוכנית השירות **HP Utility**.

**הערה:** תוכנית השירות **HP Utility** ממוקמת בתיקייה **Hewlett-Packard Applications (יישומים)** ברמה העליונה של הכונן הקשיח.

2. לחץ על **Supplies Info**.

יופיעו מספרי ההזמנה החוזרת של מחסנית ההדפסה.

3. לחץ על **All Settings** כדי לחזור לחלונית **מידע ותמיכה**.

להזמנת חומרים מתכלים מקוריים של HP עבור ה-HP ENVY 5540 series, בקר בכתובת <http://www.hp.com/buy/supplies>. אם תתבקש, בחר את המדינה/אזור שלך, ולאחר מכן פעל על-פי ההנחיות לאיתור המחסניות המתאימות עבור המדפסת שברשותך.

**הערה:** הזמנת מחסניות דיו באופן מקוון אינה נתמכת בכל המדינות/אזורים. אם היא אינה זמינה במדינה/אזור שלך, תוכל עדיין להציג מידע אודות חומרים מתכלים ולהדפיס רשימה שתסייע לך כאשר תיגש למשווק HP המקומי.

## שימוש במצב מחסנית יחידה

השתמש במצב מחסנית יחידה כדי להפעיל את HP ENVY 5540 series עם מחסנית דיו אחת בלבד. מצב מחסנית יחידה מופעל כאשר מחסנית דיו מוסרת מגררת מחסנית ההדפסה. במצב מחסנית יחידה, המדפסת יכולה להעתיק מסמכים, להעתיק תמונות ולהדפיס עבודות מהמחשב.



**הערה:** כאשר HP ENVY 5540 series פועלת במצב מחסנית יחידה, מוצגת הודעה על-גבי תצוגת המדפסת. אם ההודעה מופיעה ובמדפסת מותקנות שתי מחסניות דיו, ודא כי סרט המגן הפלסטי הוסר מכל מחסניות הדיו. כאשר סרט המגן הפלסטי מכסה את מגעי מחסנית הדיו, המדפסת אינה יכולה לזהות שמחסנית הדיו מותקנת.

### יציאה ממצב מחסנית יחידה

- כדי לצאת ממצב מחסנית יחידה, התקן שתי מחסניות דיו ב-HP ENVY 5540 series.

## מידע על אחריות למחסניות

האחריות של HP למחסניות חלה כאשר השימוש במחסנית נעשה בהתקן הדפסה של HP המיועד לה. אחריות זו לא מכסה מחסניות דיו של HP אשר מולאו מחדש, יוצרו מחדש, חודשו, חובלו או שנעשה בהם שימוש שלא כהלכה.

במהלך תקופת האחריות, המדפסת מכוסה במסגרת האחריות כל עוד הדיו של HP לא התרוקן ולא פקע תוקף האחריות. תוקף האחריות, בתבנית YYYYY/MM, מופיע על-גבי המדפסת כמוצג באיור:

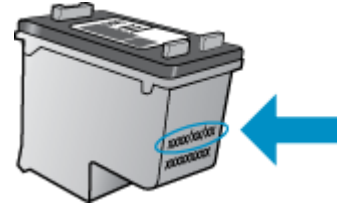

לקבלת עותק של הצהרת האחריות המוגבלת של HP עבור המדפסת, עיין בתיעוד המודפס המצורף למוצר.

## אחסון מידע אנונימי אודות השימוש

מחסניות HP שבמדפסת זו מכילות שבב זיכרון שמסייע בהפעלת המדפסת. בנוסף, שבב זיכרון זה מאחסן מידע אנונימי מוגבל על השימוש במדפסת, שעשוי לכלול את הפרטים הבאים: מספר העמודים שהודפסו באמצעות המחסנית, כיסוי ממוצע לעמוד, תדירות ההדפסה, מצבי ההדפסה שנעשה בהם שימוש.

מידע זה מסייע ל-HP להכנת מדפסות עתידיות שיענו על צורכי ההדפסה של לקוחותנו. הנתונים הנאספים משבב הזיכרון של המחסנית אינם מכילים מידע שניתן לעשות בו שימוש כדי לזהות לקוח או משתמש במחסנית או את המדפסת שברשותם.

HP אוספת דגימה של שבבי הזיכרון ממחסניות שהוחזרו לתוכנית להחזרת מוצרים ולמיחזור ללא תשלום של HP (HP Planet Partners). שבבי הזיכרון הנאספים מדגימות אלה נקראים ונלמדים על מנת לשפר מדפסות עתידיות של HP. ייתכן שגם לשותפים של HP המסייעים במיחזור המחסנית תהיה גישה לנתונים אלה.

לכל צד שלישי שברשותו המחסנית עשויה להיות גישה למידע האנונימי שעל גבי שבב הזיכרון. אם אתה מעדיף שלא לאפשר גישה למידע זה, באפשרותך להביא את השבב למצב לא פעיל. עם זאת, לאחר שהבאת את שבב הזיכרון למצב לא פעיל, לא ניתן יהיה להשתמש במחסנית במדפסת של HP.

אם אתה חושש לספק מידע אנונימי כזה, באפשרותך להפוך את המידע לבלתי נגיש על-ידי כיבוי היכולת של שבב הזיכרון לאסוף את המידע על השימוש במדפסת.

### להשבת פונקציית המידע על השימוש

1. מלוח הבקרה של המדפסת, גע באפשרות הגדרות.
2. גע ב העדפות.
3. החלק את האצבע לסוף רשימת האפשרויות ובטל את האפשרות שלח מידע על שימוש.

---

 **הערה:** באפשרותך להמשיך להשתמש במחסנית במדפסת של HP אם תכבה את היכולת של שבב הזיכרון לאסוף את המידע על השימוש במדפסת.

---

## עצות לעבודה עם מחסניות

השתמש בעצות הבאות לעבודה עם מחסניות:

- כדי להגן על המחסניות מפני התייבשות, תמיד כבה את המדפסת באמצעות לחצן ההפעלה, והמתן לכיבוי נורית ההפעלה.
- אל תפתח את המחסניות ואל תסיר מהן את הסרט עד שתהיה מוכן להתקין אותן. השאר את הסרט על המחסניות מפחיתה את התנדפות הדיו.
- הכנס את המחסניות לתוך החריצים המתאימים. התאם את הצבע והסמל של כל מחסנית לצבע והסמל בכל חריץ. ודא שהמחסניות מתייצבות במקומן.
- היישור מתבצע באופן אוטומטי לאחר התקנת מחסנית חדשה. פעולת היישור גם יכולה לסייע בשלב מאוחר יותר אם על ההדפסים מופיעים קווים מטושטשים או משוננים. לקבלת מידע נוסף, עיין בסעיף [פתרון בעיות באיכות ההדפסה בעמוד 78](#).
- כאשר במסך 'מפלסי דיו משוערים' מתקבלת התראה על מפלס דיו נמוך במחסנית אחת או בשתייהן, מומלץ להשיג מחסניות חלופיות כדי להימנע מעיכובים אפשריים בהדפסה. אינך צריך להחליף את המחסניות עד שאיכות ההדפסה הופכת בלתי סבירה. לקבלת מידע נוסף, עיין בסעיף [החלפת המחסניות בעמוד 50](#).
- אם מסיבה כלשהי תוציא מחסנית מהמדפסת, נסה להחזירה למקום במהירות האפשרית. מחסניות מתחילות להתייבש אם הן נמצאות מחוץ למדפסת ללא כיסוי מגן.

הגדרות מתקדמות נוספות זמינות בדרך הבית של המדפסת (שרת האינטרנט המשובץ או EWS). לקבלת מידע נוסף, ראה [פתח את שרת האינטרנט המשובץ בעמוד 64](#).

סעיף זה כולל את הנושאים הבאים:

- [הגדרת המדפסת עבור תקשורת אלחוטית](#)
- [התחבר באופן אלחוטי למדפסת ללא שימוש בנתב](#)
- [שינוי הגדרות רשת](#)
- [כלי ניהול מדפסת מתקדמים \(למדפסות ברשת\)](#)
- [עצות להגדרת מדפסת ברשת ושימוש בה](#)

## הגדרת המדפסת עבור תקשורת אלחוטית

- [לפני שתתחיל](#)
- [הגדרת המדפסת ברשת האלחוטית שלך](#)
- [שינוי סוג החיבור](#)
- [בדיקת החיבור האלחוטי](#)
- [הפעלה והשבתה של יכולת האלחוט של המדפסת](#)

### לפני שתתחיל

ודא כי התנאים הבאים מתקיימים:

- הרשת האלחוטית מוגדרת ופועלת בצורה תקינה.
- המדפסת והמחשבים שמשמשים במדפסת נמצאים באותה רשת (רשת משנה).
- בזמן חיבור המדפסת, ייתכן שתבקש להזין את שם הרשת האלחוטית (SSID) וסיסמת אלחוט.
- שם הרשת האלחוטית הוא שם הרשת האלחוטית שלך.
- סיסמת האלחוט מונעת מאנשים אחרים להתחבר לרשת האלחוטית שלך ללא רשותך. בהתאם לרמת האבטחה הנדרשת, הרשת האלחוטית שלך עשויה להשתמש במשפט-סיסמה WPA או במפתח WEP.
- אם לא שינית את שם הרשת או את סיסמת האבטחה מאז שהגדרת את הרשת האלחוטית שלך, אתה עשוי למצוא אותם במקרים מסוימים בגב או בצד הנתב האלחוטי.
- אם אינך מצליח למצוא את שם הרשת או את סיסמת האבטחה, או אם אינך זוכר פרטים אלה, עיין בתיעוד המצורף למחשב או לנתב האלחוטי. אם עדיין אין באפשרותך למצוא מידע זה, פנה אל מנהל המערכת שלך או לאדם שהגדיר את הרשת האלחוטית.

## הגדרת המדפסת ברשת האלחוטית שלך

השתמש ב'אשף הגדרת הרשת האלחוטית' בתצוגת לוח הבקרה של המדפסת כדי להגדיר תקשורת אלחוטית.

 **הערה:** לפני שתמשיך, עיין ברשימה בכתובת [לפני שתתחיל בעמוד 58](#).

1. בלוח הבקרה של המדפסת, גע ב(א) (אלחוט).
2. גע ב(הגדרות) (הגדרות).
3. גע באשף הגדרת הרשת האלחוטית.
4. פעל על-פי ההוראות שבתצוגה כדי להשלים את ההגדרה.

### שינוי סוג החיבור

לאחר התקנת תוכנת המדפסת של HP וחיבור המדפסת למחשב או לרשת, באפשרותך להשתמש בתוכנה כדי לשנות את סוג החיבור (לדוגמה, מחיבור USB לחיבור אלחוטי).

### למעבר מחיבור USB לחיבור רשת אלחוטית (Windows)

לפני שתמשיך, עיין ברשימה בכתובת [לפני שתתחיל בעמוד 58](#).

1. בהתאם למערכת ההפעלה שלך, בצע אחת מהפעולות הבאות:



- **Windows 8.1:** לחץ על חץ למטה בפניה הימנית התחתונה של מסך 'התחל', בחר את שם המדפסת ולחץ על **תוכניות שירות**.
- **Windows 8:** לחץ לחיצה ימנית על אזור ריק במסך 'התחל', לחץ על **כל האפליקציות** בסרגל האפליקציות, בחר את שם המדפסת ולאחר מכן לחץ על **תוכניות שירות**.
- **Windows XP, Windows Vista, Windows 7:** בשולחן העבודה של המחשב, לחץ על **התחל**, בחר **כל התוכניות**, לחץ על **HP**, ולחץ על תיקיית המדפסת שברשותך.

2. לחץ על הגדרת מדפסת ותוכנות.

3. בחר המרת חיבור USB לחיבור אלחוטי של המדפסת. פעל בהתאם להוראות שעל-גבי המסך.

קבל מידע נוסף על מעבר מחיבור USB לחיבור אלחוטי. [לחץ כאן לקבלת מידע נוסף באינטרנט](#). בשלב זה, ייתכן שאתר אינטרנט זה אינו זמין בכל השפות.

## בדיקת החיבור האלחוטי

הדפס את דוח בדיקת הרשת האלחוטית לקבלת מידע אודות החיבור האלחוטי של המדפסת. דוח בדיקת הרשת האלחוטית מספק מידע אודות מצב המדפסת, כתובת החומרה (MAC) וכתובת ה-IP. אם המדפסת מחוברת לרשת, דוח הבדיקה יציג פרטים אודות הגדרות הרשת.

להדפסת דוח בדיקת האלחוט

1. במסך 'דף הבית', גע ב-**(א) (אלחוטי)**, ולאחר מכן גע ב-**(הגדרות)**.
2. גע בהדפסת דוחות.
3. גע בדוח בדיקת האלחוט.

## הפעלה והשבתה של יכולת האלחוט של המדפסת

נורית האלחוט הכחולה בלוח הבקרה של המדפסת דולקת כאשר יכולת האלחוט של המדפסת מופעלת.

1. במסך 'דף הבית', גע ב-**(א) (אלחוטי)**, ולאחר מכן גע ב-**(הגדרות)**.
2. גע ב**אלחוט** כדי להפעיל או להשבית מאפיין זה.

## התחבר באופן אלחוטי למדפסת ללא שימוש בנתב

עם Wi-Fi Direct, באפשרותך להדפיס באופן אלחוטי ממחשב, מטלפון חכם, ממחשב לוח או מהתקן אחרי התומך באלחוט—מבלי להתחבר לרשת אלחוטית קיימת.

### הנחיות לשימוש ב-Wi-Fi Direct

- ודא שהמחשב או ההתקן הנייד כוללים את התוכנות הנדרשות.
  - אם אתה משתמש במחשב, ודא שהתקנת את תוכנת המדפסת המצורפת למדפסת.
  - אם לא התקנת את תוכנת המדפסת של HP במחשב, התחבר תחילה אל Wi-Fi Direct, ולאחר מכן התקן את תוכנת המדפסת. בחר **אלחוטי** כשתוכנת המדפסת תבקש לציין את סוג החיבור.
  - אם אתה משתמש בהתקן נייד, ודא שהתקנת יישום הדפסה תואם. לקבלת מידע נוסף על הדפסה ניידת, בקר בכתובת [www.hp.com/global/us/en/eprint/mobile\\_printing\\_apps.html](http://www.hp.com/global/us/en/eprint/mobile_printing_apps.html).
- ודא שה-Wi-Fi Direct עבור המדפסת מופעל.
- עד חמישה מחשבים והתקנים ניידים יכולים להשתמש באותו חיבור Wi-Fi Direct.
- ניתן להשתמש ב-Wi-Fi Direct כשהמדפסת מחוברת גם למחשב באמצעות כבל USB או לרשת באמצעות חיבור אלחוטי.
- לא ניתן להשתמש ב-Wi-Fi Direct לצורך חיבור מחשב, התקן נייד או מדפסת לאינטרנט.

### להפעלת Wi-Fi Direct

1. בלוח הבקרה של המדפסת, גע ב- (Wi-Fi Direct).
2. גע בהגדרות, ולאחר מכן ב-Wi-Fi Direct כדי להפעיל אותו.
3. לחץ על הלחצן הקודם, ולאחר מכן מצא את השם והסיסמה של Wi-Fi Direct מהתפריט פרטי Wi-Fi Direct.

**עצה:** בנוסף, ניתן להפעיל את Wi-Fi Direct משרת האינטרנט המשובץ. לפרטים נוספים על השימוש בשרת האינטרנט המשובץ (EWS), ראה פתח את שרת האינטרנט המשובץ בעמוד 64.

### להדפסה מהתקן נייד התומך באלחוט עם תמיכה ב-Wi-Fi Direct

ודא שהתקנת את הגרסה העדכנית ביותר של יישום ה-Plugin של HP Print Service בהתקן הנייד שברשותך. באפשרותך להוריד את יישום ה-Plugin מחנות האפליקציות Google Play.

**הערה:** אם ההתקן הנייד שברשותך אינו תומך ב-Wi-Fi, לא תוכל להשתמש ב-Wi-Fi Direct.

1. ודא כי הפעלת את Wi-Fi Direct במדפסת.
2. הפעל את Wi-Fi Direct בהתקן הנייד שברשותך. לקבלת מידע נוסף, עיין בתיעוד המצורף להתקן הנייד.
3. בהתקן הנייד, בחר מסמך מאפליקציה שתומכת בהדפסה, ולאחר מכן בחר את אפשרות הדפסת המסמך. תופיע רשימה של מדפסות זמינות.
4. מרשימת המדפסות הזמינות, בחר את השם של Wi-Fi Direct המוצג, כגון HP ENVY-5540-DIRECT-\*\*\* (הסימון \*\* מציין את התווים הייחודיים לזיהוי המדפסת), ולאחר מכן פעל בהתאם להוראות שעל-גבי מסך המדפסת וההתקן הנייד שברשותך.
5. הזן את הסיסמה של Wi-Fi Direct כשתבקש לעשות זאת.
6. הדפס את המסמך.

## להדפסה ממחשב התומך באלחוט (Windows)

1. ודא כי הפעלת את Wi-Fi Direct במדפסת.

2. הפעל את חיבור ה-Wi-Fi של המחשב. לקבלת מידע נוסף, עיין בתיעוד המצורף למחשב.

**הערה:** אם המחשב שברשותך אינו תומך ב-Wi-Fi, לא תוכל להשתמש ב-Wi-Fi Direct.

3. התחבר לרשת חדשה מהמחשב. השתמש בתהליך הרגיל להתחברות לרשת אלחוטית חדשה או לנקודה חמה. בחר את השם עבור Wi-Fi Direct מרשימת הרשתות האלחוטיות המוצגת, לדוגמה HP ENVY-5540 -DIRECT-\*\*. (הסימון \*\* מציין את התווים הייחודיים לזיהוי המדפסת ו-XXXX מציין את דגם המדפסת המופיע על-גבי המדפסת).

הזן את הסיסמה של Wi-Fi Direct כשתבקש לעשות זאת.

4. עבור לשלב 5 אם המדפסת הותקנה וחבורה למחשב באמצעות רשת אלחוטית. אם המדפסת הותקנה וחבורה למחשב באמצעות כבל USB, פעל על-פי השלבים שלהלן כדי להתקיין את תוכנת המדפסת באמצעות החיבור Wi-Fi Direct של HP.

א. בהתאם למערכת ההפעלה שלך, בצע אחת מהפעולות הבאות:

- **Windows 8.1:** לחץ על חץ למטה בפינה השמאלית או הימנית התחתונה של מסך 'התחל', בחר את שם המדפסת ולחץ על **תוכניות שירות**.

- **Windows 8:** לחץ לחיצה ימנית על אזור ריק במסך 'התחל', לחץ על **כל האפליקציות** בסרגל האפליקציות, בחר את שם המדפסת ולאחר מכן לחץ על **תוכניות שירות**.

- **Windows 7, Windows Vista, Windows XP:** בשולחן העבודה של המחשב, לחץ על **התחל**, בחר **כל התוכניות**, לחץ על **HP**, ולחץ על תיקיית המדפסת שברשותך.

ב. לחץ על **הגדרת מדפסת ותוכנות**, ולאחר מכן בחר באפשרות **חבר מדפסת חדשה**.

ג. כאשר יופיע מסך התוכנה **אפשרויות חיבור**, בחר ב**אלחוטי**.

בחר את תוכנת המדפסת של HP מרשימת המדפסות שאותרו.

ד. פעל בהתאם להוראות שעל-גבי המסך.

5. הדפס את המסמך.

## להדפסה ממחשב התומך באלחוט (OS X)

1. ודא כי הפעלת את Wi-Fi Direct במדפסת.

2. הפעל את חיבור ה-Wi-Fi במחשב.

לקבלת מידע נוסף, עיין בתיעוד שסופק על-ידי Apple.

3. לחץ על הסמל של Wi-Fi ובחר את השם של Wi-Fi Direct, לדוגמה HP ENVY-5540 -DIRECT-\*\*. (הסימון \*\* מציין את התווים הייחודיים לזיהוי המדפסת ו-XXXX מציין את דגם המדפסת המופיע על-גבי המדפסת).

אם Wi-Fi Direct מופעל עם אבטחה, הזן את הסיסמה כשתבקש לעשות זאת.

4. הוסף את המדפסת.

א. פתח את **העדפות מערכת**.

ב. בהתאם למערכת ההפעלה שלך, לחץ על **הדפסה וסריקה** או על **מדפסות וסורקים**.

ג. לחץ על + מתחת לרשימת המדפסות מצד שמאל.

ד. בחר את המדפסת מתוך רשימת המדפסות שזוהו (המילה "Bonjour" מופיעה בעמודה הימנית לצד שם המדפסת), ולחץ על **Add (הוסף)**.

## שינוי הגדרות רשת

בלוח הבקרה של המדפסת, תוכל להגדיר ולנהל את החיבור האלחוטי של המדפסת ולבצע מגוון פעולות לניהול רשת. פעולות אלה כוללות הצגה ושינוי של הגדרות הרשת, שחזור ברירות המחדל של הרשת, והפעלה או השבתה של פונקציית האלחוט.

**⚠️ זהירות:** הגדרות הרשת מוצגות לנוחיותך. עם זאת, אם אינך משתמש מתקדם, אל תשנה הגדרות מסוימות (כגון מהירות קישור, הגדרות IP והגדרות חומת אש).

### להדפסת דף תצורת רשת

1. במסך 'דף הבית', גע ב-**(?)** (אלחוטי), ולאחר מכן גע ב-**(גדרות)**.
2. גע בהדפס דוח ולאחר מכן גע בדף תצורת רשת.

### לשינוי הגדרות IP

ברירת המחדל של הגדרת ה-IP היא אוטומטי, המגדירה את כתובת ה-IP באופן אוטומטי. אם אתה משתמש מתקדם וברצונך לשנות הגדרות שונות (כגון כתובת ה-IP, מסיכת רשת המשנה או שער ברירת המחדל), תוכל לעשות זאת באופן ידני.

**⚠️ זהירות:** נקוט משנה זהירות בעת הקצאת כתובת IP באופן ידני. אם תזין כתובת UP לא חוקית במהלך ההתקנה, רכיבי הרשת לא יוכלו להתחבר למדפסת. כדי למנוע טעויות, תחילה אפשר למדפסת להצטרף לרשת ולהשיג כתובת IP באופן אוטומטי. לאחר הגדרת מסיכת רשת המשנה, שער ברירת המחדל וכתובת ה-DNS, תוכל לשנות את כתובת ה-IP של המדפסת להגדרה ידנית.

1. במסך 'דף הבית', גע ב-**(?)** (אלחוטי), ולאחר מכן גע ב-**(גדרות)**.
2. גע בהגדרות אלחוט.
3. גע באפשרות הגדרות מתקדמות.
4. גע בהגדרות IP.
5. מופיעה הודעה שמזהירה ששינוי כתובת ה-IP מסיר את המדפסת מהרשת. גע ב-**OK (אישור)** להמשך.
6. ההגדרה אוטומטי נבחרת כברירת מחדל. לשינוי ההגדרות באופן ידני, גע ב**בידנית**, ולאחר מכן הזן את הפרטים המתאימים עבור ההגדרות הבאות:

- **IP Address (כתובת IP)**
  - מסיכת רשת משנה
  - שער ברירת מחדל
  - כתובת DNS
7. הזן את השינויים, ולאחר מכן גע בהחל.

# כלי ניהול מדפסת מתקדמים (למדפסות ברשת)

להצגה או שינוי של חלק מההגדרות, ייתכן שתזדקק לסיסמה.

**הערה:** באפשרותך לפתוח את שרת האינטרנט המשובץ ולהשתמש בו גם כשאינך מחובר לאינטרנט. עם זאת, חלק מהמאפיינים לא יהיו זמינים.

סעיף זה כולל את הנושאים הבאים:

- [ארגז כלים \(Windows\)](#)
- [תוכנית השירות \(OS X HP Utility\)](#)
- [פתח את שרת האינטרנט המשובץ](#)
- [אודות קובצי Cookie](#)

## ארגז כלים (Windows)

ארגז הכלים מספק מידע על תחזוקת המדפסת.

**הערה:** ניתן להתקין את 'ארגז הכלים' מתקליטור התוכנה של HP אם המחשב עומד בדרישות המערכת. דרישות המערכת נמצאות בקובץ [Readme](#), שנמצא בתקליטור תוכנת המדפסת של HP, המצורף למדפסת.

### לפתיחת ארגז הכלים

1. בהתאם למערכת ההפעלה שלך, בצע אחת מהפעולות הבאות:

- **Windows 8.1:** לחץ על חץ למטה בפינה הימנית התחתונה של מסך 'התחל' ובחר את שם המדפסת.
- **Windows 8:** לחץ לחיצה ימנית על אזור ריק במסך 'התחל', לחץ על **כל האפליקציות** בסרגל האפליקציות ולאחר מכן בחר את שם המדפסת.
- **Windows 7, Windows Vista, ו-Windows XP:** בשולחן העבודה של המחשב, לחץ על **התחל**, בחר **כל התוכניות**, לחץ על **HP**, לחץ על התיקייה של המדפסת, ולאחר מכן בחר את הסמל הנושא את שם המדפסת.

2. לחץ על **הדפסה וסריקה**.

3. לחץ על **תחזוקת המדפסת**.

## תוכנית השירות (OS X HP Utility)

תוכנית השירות HP Utility כוללת כלים לקביעת הגדרות ההדפסה, לכיול המדפסת, להזמנת חומרים מתכלים דרך האינטרנט ולחיפוש מידע על אתרי אינטרנט של תמיכה.

**הערה:** המאפיינים הזמינים בתוכנית השירות HP Utility משתנים בהתאם למדפסת שנבחרה.

התראות ומחוננים של מפלסי הדיו מספקים הערכות למטרות תכנון בלבד. כאשר מתקבלת הודעת אזהרה על מפלס דיו נמוך, שקול להחזיק מחסנית דיו חלופית בהישג יד כדי להימנע מעיכובים אפשריים בהדפסה. אינך צריך להחליף מחסניות עד שאיכות ההדפסה הופכת בלתי סבירה.

לחץ על HP Utility בתיקיית **Hewlett-Packard** שבתיקיית **יישומים** ברמה העליונה של הכונן הקשיח.

## פתח את שרת האינטרנט המשובץ

באפשרותך לגשת לשרת האינטרנט המשובץ דרך הרשת או דרך Wi-Fi Direct.

**הערה:** המדפסת חייבת להיות מחוברת לרשת וחייבת להיות לה כתובת IP. ניתן למצוא את כתובת ה-IP של המדפסת על-ידי לחיצה על הסמל של אלחוט או על-ידי הדפסת דף תצורת רשת.

- בדפדפן אינטרנט נתמך במחשב, הקלד את כתובת ה-IP או את שם המארח שהוקצה למדפסת. לדוגמה, אם כתובת ה-IP היא 192.168.0.12, הקלד את הכתובת הבאה בדפדפן האינטרנט: <http://192.168.0.12>.

### לפתיחת שרת האינטרנט המשובץ באמצעות Wi-Fi Direct

1. במסך 'דף הבית', גע ב-**(א) (אלחוטי)**, ולאחר מכן גע ב-**(הגדרות)**.
2. אם בתצוגה מופיע Wi-Fi Direct נמצא במצב **כבוי**, גע ב-**Wi-Fi Direct** ולאחר מכן הפעל אותו.
3. מהמחשב האלחוטי שברשותך, הפעל את הגדרות האלחוט, חפש אחר השם של Wi-Fi Direct והתחבר אליו, לדוגמה: **DIRECT-HP ENVY-5540** (הסימון \*\* מציין את התווים הייחודיים לזיהוי המדפסת). הזן את הסיסמה של Wi-Fi Direct כשתתבקש לעשות זאת.
4. בדפדפן אינטרנט הנתמך במחשב, הקלד את הכתובת הבאה: <http://192.168.0.12>.

### אודות קובצי Cookie

- שרת האינטרנט המשובץ (EWS) ממקם קובצי טקסט קטנים מאוד (Cookies) ככונן הקשיח בזמן הגלישה. קבצים אלה מאפשרים ל-EWS לזהות את המחשב שלך בפעם הבאה שתבקך באתר. לדוגמה, אם הגדרת את שפת EWS, קובץ Cookie יעזור למערכת לזכור את השפה שנבחרה כך שבפעם הבאה שתיגש ל-EWS, הדפים יוצגו באותה שפה. חלק מקובצי ה-Cookie (כגון קובצי ה-Cookie שבהם נשמרות העדפות ייחודיות ללקוח) יישמרו במחשב עד שתמחק אותם ידנית.
- באפשרותך להגדיר את תצורת הדפדפן לקבל את כל קובצי ה-Cookie או להתריע בכל פעם שקובץ Cookie מוצע למחשב, הגדרה המאפשרת לך להחליט אם לקבל או לדחות את קובץ ה-Cookie. ניתן גם להשתמש בדפדפן להסרת קובצי Cookie בלתי רצויים.
- בהתאם למדפסת שברשותך, אם תשבית קובצי Cookie, תשבית גם אחד או יותר מהמאפיינים הבאים:
- פתיחת היישום במקום שממנו יצאת (שימושי במיוחד בעת השימוש באשפי הגדרה)
  - שמירה בזיכרון של הגדרת שפת הדפדפן של EWS
  - התאמה אישית של דף הבית של EWS
- לקבלת מידע אודות שינוי הגדרות פרטיות וקובצי Cookie ואודות הצגה או מחיקה של קובצי Cookie, עיין בתיעוד הזמין בדפדפן האינטרנט.

## עצות להגדרת מדפסת ברשת ושימוש בה

השתמש בעצות הבאות כדי להגדיר מדפסת ברשת ולהשתמש בה:

- בעת התקנת המדפסת ברשת האלחוטי, ודא שהנתב האלחוטי מופעל. המדפסת מחפשת אחר נתבים אלחוטיים, לאחר מכן מפרטת את שמות הרשתות שזוהו על-גבי התצוגה.

---

 **הערה:** אם המדפסת לא הוגדרה עם חיבור אלחוטי, גע ב- **ⓘ** (אלחוטי) ולאחר מכן גע ב- **⚙** (הגדרות) בתצוגת המדפסת כדי להפעיל את 'אשף הגדרת הרשת האלחוטי'.

---

- כדי לבדוק את החיבור האלחוטי במדפסת, גע ב- **ⓘ** (אלחוטי) בלוח הבקרה כדי לפתוח את התפריט 'סיכום רשת אלחוטי'. אם בתפריט מוצג הכיתוב **האלחוט כבוי** או **לא מחובר**, גע ב- **⚙** (הגדרות) ולאחר מכן גע ב**אשף הגדרת הרשת האלחוטי**. פעל בהתאם להוראות שעל-גבי המסך כדי להגדיר את החיבור האלחוטי של המדפסת.
- אם המחשב שברשותך מחובר לרשת פרטית וירטואלית (VPN), עליך להתנתק מרשת ה-VPN לפני שתוכל לגשת לכל התקן אחר ברשת, לרבות המדפסת.
- למד עוד אודות הגדרת תצורת הרשת והמדפסת להדפסה אלחוטית. [לחץ כאן לקבלת מידע נוסף באינטרנט.](#)
- למד כיצד לאתר את הגדרות האבטחה ברשת. [לחץ כאן לקבלת מידע נוסף באינטרנט.](#)
- למד כיצד לעבור מחיבור USB לחיבור אלחוטי. [לחץ כאן לקבלת מידע נוסף באינטרנט.](#)
- למד כיצד לעבוד עם תוכניות חומת האש והאנטי-וירוס שלך בתהליך הגדרת המדפסת. [לחץ כאן לקבלת מידע נוסף באינטרנט.](#)



סעיף זה כולל את הנושאים הבאים:

- [חסימות ובעיות בהזנת נייר](#)
- [בעיות במחסנית דיו](#)
- [בעיות בהדפסה](#)
- [בעיות בהעתקה](#)
- [בעיות בסריקה](#)
- [בעיות ברשת ובחיבור](#)
- [בעיות בחומרת המדפסת](#)
- [התמיכה של HP](#)

## חסימות ובעיות בהזנת נייר

איזו פעולה ברצונך לבצע?

### שחרור חסימת נייר

<a href="#">פתרון בעיות של חסימת נייר</a>	השתמש באשף מקוון של HP לפתרון בעיות.
	הוראות בנוגע לשחרור החסימה במדפסת או במזין המסמכים האוטומטי ופתרון בעיות הקשורות לנייר או להזנת הנייר.

**הערה:** ייתכן שהאשפים המקוונים של HP לפתרון בעיות אינם זמינים בכל השפות.

### קרא את ההוראות הכלליות המופיעות ב'עזרה' בנוגע לשחרור חסימות נייר

חסימות נייר יכולות להתרחש בכמה מקומות במדפסת.

**זהירות:** כדי למנוע נזק אפשרי לראש ההדפסה, שחרר את חסימות הנייר בהקדם האפשרי.

### לשחרור חסימת נייר פנימית

**זהירות:** הימנע ממשיכת נייר שנתקע מחזית המדפסת. במקום למושך את הנייר שנתקע, בצע את השלבים שלהלן כדי לשחרר את החסימה. משיכת נייר תקוע מחזית המדפסת עשויה לגרום להיקרעות הנייר ולהותיר פיסות קרועות של נייר בתוך המדפסת; הדבר עשוי לגרום לחסימות נוספות בהמשך.

1. לחץ על  (לחצן הפעלה) לכיבוי המדפסת.

2. פתח את דלת הגישה למחסניות הדיו.



3. בדוק את נתיב הנייר בתוך המדפסת.

א. הרם את הידית של מכסה נתיב הנייר והסר את המכסה.

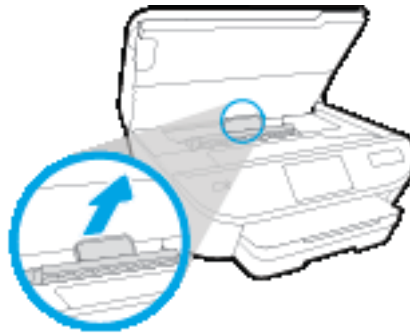

ב. אתר נייר שנתקע במדפסת, אחוזו בו בשתי ידיך ומשוך אותו כלפיך.



**⚠️ זהירות:** אם הנייר נקרע בעת הוצאתו מהגלגלות, בדוק את הגלגלות והגלגלים וחפש פיסות נייר שנשארו בתוך המדפסת.

אם לא תוציא את כל פיסות הנייר מתוך המדפסת, סביר להניח שיתרחשו חסימות נייר נוספות.

ג. הכנס את המכסה של נתיב הנייר חזרה עד שיינעל במקומו.

4. אם הפעולה אינה פותרת את הבעיה, בדוק באזור גררת ההדפסה בתוך המדפסת.

**⚠️ זהירות:** במשך ביצוע התהליך, הימנע מלגעת בכבל המחובר לגררת ההדפסה.

א. אם זיהית נייר תקוע, הזז את גררת ההדפסה לקצה הימני של המדפסת, אחוז בנייר התקוע בשתי ידיים ומשוך אותו כלפיך.

**⚠️ זהירות:** אם הנייר נקרע בעת הוצאתו מהגלגלות, בדוק את הגלגלות והגלגלים וחפש פיסות נייר שנשארו בתוך המדפסת.

אם לא תוציא את כל פיסות הנייר מתוך המדפסת, סביר להניח שיתרחשו חסימות נייר נוספות.

ב. העבר את גררת ההדפסה לקצה השמאלי של המדפסת ובצע את הפעולה המתוארת בשלב הקודם כדי להוציא פיסות נייר שנקרעו.

5. סגור את דלת הגישה למחסניות הדיו.

6. אם לא הצלחת לפתור את הבעיה, בדוק באזור המגש.

א. משוך את מגש ההזנה כלפי חוץ כדי להאריך אותו.

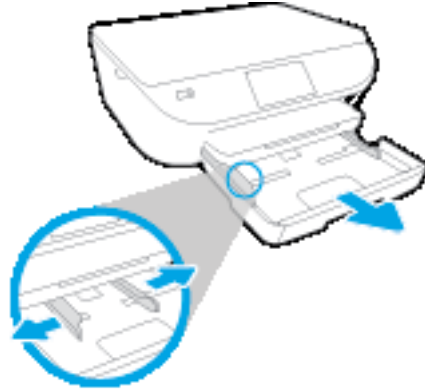

ב. הפוך בזהירות את המדפסת על צד אחד כדי לחשוף את חלקה התחתון.

ג. בדוק אם נתקע נייר ברווח במדפסת שבו היה מגש ההזנה. אם אתה מזהה נייר שנתקע, אחוז בו בשתי הידיים ומשוך אותו כלפיך.

**⚠ זיהירות:** אם הנייר נקרע בעת הוצאתו מהגלגלות, בדוק את הגלגלות והגלגלים וחפש פיסות נייר שנשארו בתוך המדפסת.

אם לא תוציא את כל פיסות הנייר מתוך המדפסת, סביר להניח שיתרחשו חסימות נייר נוספות.

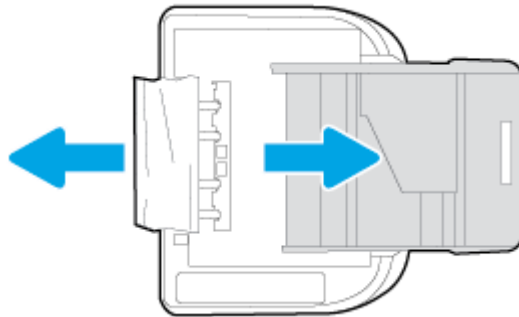

ד. הפוך את המדפסת חזרה בזהירות.

ה. דחוף פנימה את מגש הנייר.

7. לחץ על הלחצן  (הפעלה) שוב כדי להפעיל את המדפסת.

## שחרור חסימה בגררת הדפסה

השתמש באשף מקוון של HP לפתרון בעיות.

[פתרון חסימה בגררת הדפסה](#)

אם עצם כלשהו חוסם את גררת ההדפסה או אם הגררה אינה נעה בחופשיות, עיין בהוראות המפורטות.

**הערה:**  ייתכן שהאשפים המקוונים של HP לפתרון בעיות אינם זמינים בכל השפות.

## קרא את ההוראות הכלליות המופיעות ב'עזרה' בנוגע לשחרור חסימות בגררת הדפסה

1. הסר כל חפץ, כגון נייר, שחוסם את גררת ההדפסה.

2. לקבלת עזרה מתצוגת המדפסת, גע בעזרה ממסך 'דף הבית'. גע בלחצן הניווט כדי לנווט בין נושאי העזרה, גע בפתרון בעיות ותמיכה, ולאחר מכן גע בשחרור חסימת הגררה.

## למד כיצד למנוע חסימות נייר

- פעל לפי הקווים המונחים שלהלן כדי לסייע במניעת חסימות נייר.
- הסר לעיתים קרובות נייר מודפס ממגש הפלט.
  - ודא שאתה מדפיס על נייר שאינו מקומט, מקופל או פגום.
  - מנע סלסול וקמטים בנייר באמצעות אחסון כל החומרים המתכלים בצורה שטוחה ובמארו הניתן לאיטום חוזר.
  - אל תשתמש בנייר עבה מדי או דק מדי למדפסת.
  - וודא שהמגשים טעונים כהלכה ואינם מלאים מדי. לקבלת מידע נוסף, ראה [טעינת חומרי הדפסה בעמוד 10](#).
  - וודא שחומרי הדפסה שמונחים במגש ההזנה ישרים ושהקצוות אינם כפופים או קרועים.
  - אל תשלב סוגי נייר וגדלי נייר שונים במגש ההזנה; כל ערמת הנייר במגש ההזנה חייבת להיות באותו גדול וסוג.
  - התאם את מכווני רוחב הנייר במגש ההזנה כך שיתאימו היטב לכל הניירות. ודא שמכווני רוחב הנייר אינם מקפלים את הנייר במגש ההזנה.
  - אל תדחוף את הנייר עמוק מדי במגש ההזנה.
  - אם אתה מדפיס משני צידי הדף, אל תדפיס תמונות עשירות בצבע על נייר דק.
  - השתמש בסוגי הנייר המומלצים לשימוש במדפסת. לקבלת מידע נוסף, ראה [הנחיות בסיסיות לשימוש בנייר בעמוד 7](#).
  - אם הנייר במדפסת עומד להיגמר, המתן עד שהנייר ייגמר ורק לאחר מכן הוסף נייר. אין לטעון נייר כשהמדפסת מדפיסה.

## פתרון בעיות בהזנת הנייר

באיזו בעיה אתה נתקל?

- **הנייר אינו נאסף מהמגש**
  - ודא שטענת נייר במגש. לקבלת מידע נוסף, ראה [טעינת חומרי הדפסה בעמוד 10](#). הפרד את גיליונות הנייר זה מזה (בתנועת מניפה) לפני הטענתם.
  - ודא כי מכווני רוחב הנייר מוגדרים לפי הסימונים המתאימים במגש עבור גודל הנייר שאתה טוען. בנוסף, ודא כי מכווני הנייר צמודים לערימה, אך אינם לחוצים מדי כלפיה.
  - ודא כי הנייר במגש אינו מסולסל. יישר את הנייר על-ידי כיפופו בעדינות בכיוון הפוך לסלסול.
- **הדפים מוזנים בצורה עקומה**
  - ודא שהנייר שנטען במגש ההזנה מיושר בהתאם למכווני רוחב הנייר. במקרה הצורך, משוך את מגש ההזנה החוצה מהמדפסת וטען מחדש את הנייר כראוי, תוך הקפדה על יישור הולם של מכווני הנייר.
  - טען נייר במדפסת רק כשלא מתבצעת הדפסה.
- **נאספים מספר דפים יחד**

- ודא כי מכווני רוחב הנייר מוגדרים לפי הסימונים המתאימים במגש עבור גודל הנייר שאתה טוען. בנוסף, ודא כי מכווני רוחב הנייר צמודים לערימה, אך אינם לחוצים מדי כלפיה.
- ודא כי המגש אינו עמוס בנייר יתר על המידה.
- השתמש בנייר של HP לביצועים ויעילות מרביים.

## בעיות במחסנית דיו

אם מתרחשת שגיאה לאחר התקנת המחסנית, או אם הודעה מציינת שקיימת בעיה במחסנית, נסה להוציא את מחסנית הדיו, לוודא שסרט המגן הפלסטי הוסר מכל מחסנית דיו, ולאחר מכן להכניס את מחסנית הדיו. אם פעולה זו לא הועילה, נקה את מגעי המחסניות. אם בעייתך עדיין לא נפתרה, החלף את מחסניות הדיו. לקבלת מידע אודות החלפת מחסניות הדיו, עיין בסעיף [החלפת המחסניות בעמוד 50](#).

### לניקוי מגעי המחסניות

**⚠️ זהירות:** הליך הניקוי נמשך דקות ספורות. הקפד להתקין מחדש את מחסניות הדיו במוצר בהקדם האפשרי. לא מומלץ להשאיר את מחסניות הדיו מחוץ למוצר למשך יותר מ-30 דקות. פעולה זו עלולה לפגוע במחסנית הדיו.

1. ודא שהמוצר מופעל.

2. פתח את דלת הגישה למחסניות.



3. הסר את המחסנית שצוינה בהודעת השגיאה.

4. אחוזו במחסנית הדיו מצדיה כשחלקה התחתון מצביע כלפי מעלה ואתר את המגעים החשמליים במחסנית הדיו. המגעים החשמליים הם הנקודות הקטנות בצבע זהב במחסנית הדיו.

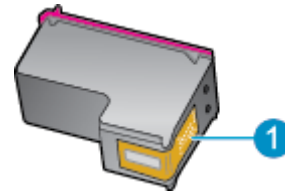

מאפיין	תיאור
1	מגעים חשמליים

5. נגב את המגעים בלבד בעזרת מטלית נטולת מוך.

**⚠️ זהירות:** הקפד לגעת במגעים בלבד, והיזהר שלא להכתים בדיו או בחלקיקי פסולת חלקים אחרים של המחסנית.

6. בחלקה הפנימי של המדפסת, אתר את המגעים בגררת ההדפסה. המגעים נראים כמו ארבע בליטות בצבע זהב הממוקמות אל מול מגעי מחסנית הדיו.

7. השתמש במקלון יבש או במטלית נטולת מוך כדי לנגב את המגעים.

8. התקן מחדש את מחסנית הדיו.

9. סגור את דלת הגישה ובדוק אם הודעת השגיאה נעלמה.

10. אם אתה ממשיך לקבל את הודעת השגיאה, כבה את המוצר ולאחר מכן הפעל אותו שנית.

---

**הערה:**  אם מחסנית דיו אחת גורמת לבעיות, באפשרותך להסיר אותה ולהשתמש במצב מחסנית יחידה כדי להפעיל את HP ENVY 5540 series באמצעות מחסנית הדפסה אחת בלבד.

---



## בעיות בהדפסה

איזו פעולה ברצונך לבצע?

### פתרון בעיות שבגללן לא ניתן להדפיס דף (לא ניתן להדפיס)

HP Print and Scan Doctor	HP Print and Scan Doctor
השתמש באשף מקוון של HP לפתרון בעיות.	<a href="#">פתרון בעיות המונעות הדפסה של עבודות</a>
קבל הוראות מפורטות אם המדפסת אינה מגיבה או אינה מדפיסה.	

 **הערה:** ייתכן ש-HP Print and Scan Doctor והאשפים המקוונים של HP לפתרון בעיות אינם זמינים בכל השפות.

### קרא את ההוראות הכלליות המופיעות ב'עזרה' בנוגע לבעיות שבגללן לא ניתן להדפיס

#### פתרון בעיות בהדפסה

ודא שהמדפסת מופעלת ושנטען נייר במגש. אם עדיין אינך מצליח להדפיס, נסה לבצע את הפעולות הבאות בסדר הבא:

1. בדוק אם מופיעות הודעות שגיאה בתצוגת המדפסת ופתור אותן באמצעות מילוי ההוראות שיופיעו על המסך.
2. אם המחשב מחובר למדפסת באמצעות כבל USB, נתק את כבל ה-USB וחבר אותו מחדש. אם המחשב מחובר למדפסת באמצעות חיבור אלחוטי, ודא כי החיבור פועל.
3. ודא שהמדפסת אינה במצב מושהה או לא מקוון.

#### כדי לוודא שהמדפסת אינה במצב מושהה או לא מקוון

א. בהתאם למערכת ההפעלה שלך, בצע אחת מהפעולות הבאות:

- **Windows 8.1 ו-Windows 8:** הצבע על או הקש על הפינה השמאלית העליונה במסך כדי לפתוח את סרגל צ'ארמס, לחץ על הסמל הגדרות, לחץ או הקש על **לוח הבקרה** ולאחר מכן לחץ או הקש על **הצג התקנים ומדפסות**.
- **Windows 7:** מתפריט **התחל** במערכת ההפעלה Windows, לחץ על **התקנים ומדפסות**.
- **Windows Vista:** מתפריט **התחל** במערכת ההפעלה Windows, לחץ על **לוח הבקרה** ולאחר מכן לחץ על **מדפסות**.
- **Windows XP:** מתפריט **התחל** במערכת ההפעלה Windows, לחץ על **לוח הבקרה** ולאחר מכן לחץ על **מדפסות ופקסים**.

ב. לחץ לחיצה כפולה או לחיצה ימנית על סמל המדפסת שברשותך ובחר באפשרות **ראה מה מודפס** כדי לפתוח את תור ההדפסה.

ג. בתפריט **מדפסת**, ודא שאין סימני ביקורת ליד האפשרות **השהה הדפסה** או **השתמש במדפסת במצב לא מקוון**.

ד. אם ערכת שינויים, נסה להדפיס מחדש.

4. ודא שהמדפסת מוגדרת כמדפסת ברירת המחדל.

#### לבדיקה אם המדפסת מוגדרת כמדפסת ברירת המחדל

א. בהתאם למערכת ההפעלה שלך, בצע אחת מהפעולות הבאות:

- **Windows 8.1 ו-Windows 8**: הצבע על או הקש על הפינה השמאלית העליונה במסך כדי לפתוח את סרגל צ'ארמס, לחץ על הסמל הגדרות, לחץ או הקש על **לוח הבקרה** ולאחר מכן לחץ או הקש על **הצג התקנים ומדפסות**.
- **Windows 7**: מתפריט **התחל** במערכת ההפעלה Windows, לחץ על **התקנים ומדפסות**.
- **Windows Vista**: מתפריט **התחל** במערכת ההפעלה Windows, לחץ על **לוח הבקרה** ולאחר מכן לחץ על **מדפסות**.
- **Windows XP**: מתפריט **התחל** במערכת ההפעלה Windows, לחץ על **לוח הבקרה** ולאחר מכן לחץ על **מדפסות ופקסים**.

ב. ודא שהמדפסת הנכונה מוגדרת מדפסת ברירת המחדל.

ליד מדפסת ברירת המחדל יש סימן ביקורת בתוך עיגול שחור או ירוק.

ג. אם מדפסת שגויה מוגדרת כמדפסת ברירת המחדל, לחץ לחיצה ימנית על המדפסת הנכונה ובחר **קבע כמדפסת ברירת מחדל**.

ד. נסה להשתמש במדפסת שוב.

5. הפעל מחדש את מנגנון ההדפסה ברקע.

**להפעלה מחדש של מנגנון ההדפסה ברקע**

א. בהתאם למערכת ההפעלה שלך, בצע אחת מהפעולות הבאות:

#### **Windows 8.1 ו-Windows 8**

- i. הצבע על או הקש על הפינה השמאלית העליונה במסך כדי לפתוח את סרגל צ'ארמס, ולאחר מכן לחץ על הסמל הגדרות.
- ii. לחץ או הקש על **לוח הבקרה**, ולאחר מכן לחץ או הקש על **מערכת ואבטחה**.
- iii. לחץ או הקש על **כלי ניהול**, ולאחר מכן לחץ לחיצה כפולה או הקש הקשה כפולה על **שירותים**.
- iv. לחץ לחיצה ימנית או גע ממושכות על **הדפסה ברקע**, ולאחר מכן לחץ על **מאפיינים**.
- v. בכרטיסייה **כללי**, שליד **סוג אתחול**, ודא שנבחרה האפשרות **אוטומטי**.
- vi. אם השירות טרם הופעל, תחת **מצב שירות**, לחץ על **התחל** ולאחר מכן לחץ על **אישור**.

#### **Windows 7**

- i. מתפריט **התחל** במערכת ההפעלה Windows, לחץ על **לוח הבקרה**, **מערכת ואבטחה** ולאחר מכן לחץ על **כלי ניהול**.
- ii. לחץ לחיצה כפולה על **שירותים**.
- iii. לחץ לחיצה ימנית על **הדפסה ברקע** ולאחר מכן לחץ על **מאפיינים**.
- iv. בכרטיסייה **כללי**, שליד **סוג הפעלה**, ודא שנבחרה האפשרות **אוטומטי**.
- v. אם השירות טרם הופעל, תחת **מצב שירות**, לחץ על **התחל** ולאחר מכן לחץ על **אישור**.

#### **Windows Vista**

- i. מתפריט **התחל** במערכת ההפעלה Windows, לחץ על **לוח הבקרה**, **מערכת ותחזוקה**, **כלי ניהול**.
- ii. לחץ לחיצה כפולה על **שירותים**.
- iii. לחץ לחיצה ימנית על **שירות הדפסה ברקע** ולאחר מכן לחץ על **מאפיינים**.

- .iv בכרטיסייה כללית, שליד **סוג הפעלה**, ודא שנבחרה האפשרות **אוטומטי**.
- .v אם השירות טרם הופעל, תחת **מצב שירות**, לחץ על **התחל** ולאחר מכן לחץ על **אישור**.

## Windows XP

- .i מתפריט **התחל** במערכת ההפעלה Windows, לחץ לחיצה ימנית על **המחשב שלי**.
  - .ii לחץ על **ניהול** ולאחר מכן לחץ על **שירותים ויישומים**.
  - .iii לחץ לחיצה כפולה על **שירותים** ולאחר מכן בחר **הדפסה ברקע**.
  - .iv לחץ לחיצה ימנית על **הדפסה ברקע** ולחץ על **הפעלה מחדש** להפעלת השירות מחדש.
  - .ב. ודא שהמדפסת הנכונה מוגדרת מדפסת ברירת המחדל.
  - ליד מדפסת ברירת המחדל יש סימן ביקורת בתוך עיגול שחור או ירוק.
  - .ג. אם מדפסת שגויה מוגדרת כמדפסת ברירת המחדל, לחץ לחיצה ימנית על המדפסת הנכונה ובחר **קבע כמדפסת ברירת מחדל**.
  - .ד. נסה להשתמש במדפסת שוב.
- 6.** הפעל מחדש את המחשב.
- 7.** פנה את תור ההדפסה.

## לפינוי תור ההדפסה

- .א. בהתאם למערכת ההפעלה שלך, בצע אחת מהפעולות הבאות:
  - **Windows 8.1 ו-Windows 8:** הצבע על או הקש על הפינה השמאלית העליונה במסך כדי לפתוח את סרגל צ'ארמס, לחץ על **הסמל הגדרות**, לחץ או הקש על **לוח הבקרה** ולאחר מכן לחץ או הקש על **הצג התקנים ומדפסות**.
  - **Windows 7:** מתפריט **התחל** במערכת ההפעלה Windows, לחץ על **התקנים ומדפסות**.
  - **Windows Vista:** מתפריט **התחל** במערכת ההפעלה Windows, לחץ על **לוח הבקרה** ולאחר מכן לחץ על **מדפסות**.
  - **Windows XP:** מתפריט **התחל** במערכת ההפעלה Windows, לחץ על **לוח הבקרה** ולאחר מכן לחץ על **מדפסות ופקסים**.
- .ב. לחץ לחיצה כפולה על סמל המדפסת כדי לפתוח את תור ההדפסה.
- .ג. בתפריט **Printer (מדפסת)**, לחץ על **Cancel all documents (בטל את כל המסמכים)** או **Purge Print Document (מחק לצמיתות מסמכים להדפסה)** ולאחר מכן לחץ על **Yes (כן)** כדי לאשר.
- .ד. אם ישנם עדיין מסמכים בתור, הפעל מחדש את המחשב ונסה להדפיס שוב לאחר שהמחשב הופעל מחדש.
- .ה. בדוק שניתן את תור ההדפסה כדי לוודא שהוא פנוי, ולאחר מכן נסה להדפיס מחדש.

## בדוק את חיבור החשמל ואפס את המדפסת

- .1. ודא שכבל המתח מחובר היטב למדפסת.

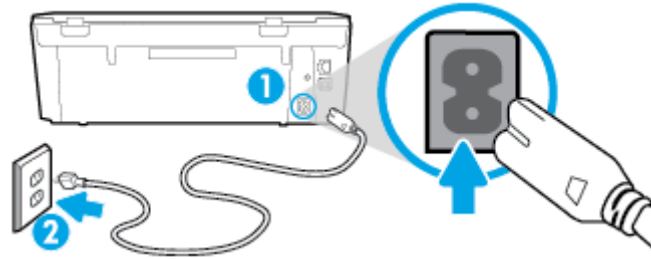

1	חיבור המתח למדפסת
2	חיבור לשקע חשמל

2. בדוק את חלקה הפנימי של המדפסת וחפש נורית ירוקה המציינת שקיימת אספקת מתח למדפסת. אם הנורית אינה דולקת, ודא כי הכבל מחובר היטב למדפסת או חבר אותו לשקע חשמלי אחר.
  3. בדוק את לחצן 'הפעלה' הממוקם על-גבי המדפסת. אם הוא לא מאיר, המדפסת כבויה. לחץ על לחצן 'הפעלה' כדי להפעיל את המדפסת.
- הערה:** אם לא קיימת אספקת מתח למדפסת, חבר אותה לשקע חשמל אחר.
4. כשהמדפסת מופעלת, נתק את כבל המתח מצידה של המדפסת מתחת לדלת הגישה למחסנית.
  5. נתק את כבל המתח מהשקע בקיר.
  6. המתן 15 שניות לפחות.
  7. חבר שוב את כבל המתח לשקע בקיר.
  8. חבר מחדש את כבל המתח לצידה של המדפסת מתחת לדלת הגישה למחסנית.
  9. אם המדפסת אינה פועלת מעצמה, לחץ על לחצן 'הפעלה' כדי להפעיל את המדפסת.
  10. נסה להשתמש במדפסת שוב.

## פתרון בעיות באיכות ההדפסה

הוראות מפורטות בנוגע לפתרון מרבית הבעיות באיכות ההדפסה	פתור בעיות באיכות ההדפסה באופן מקוון.
--	---------------------------------------

## קרא את ההוראות הכלליות המופיעות ב'עזרה' בנוגע לפתרון בעיות בהדפסה

**הערה:** כדי למנוע בעיות באיכות ההדפסה, תמיד כבה את המדפסת באמצעות הלחצן **מופעל**, והמתן לכיבוי נורית הלחצן **מופעל** לפני הוצאת התקע או כיבוי המפצל. פעולה זו מאפשרת למדפסת להעביר את המחסניות למצב שבו הן מכוסות כדי למנוע התייבשות.

### לשיפור איכות ההדפסה

1. ודא שאתה משתמש במחסניות דיו מקוריות של HP.
2. בדוק תוכנת המדפסת כדי לוודא שבחרת בסוג הנייר המתאים מתוך הרשימה הנפתחת **חומרי הדפסה** ובאיכות ההדפסה המתאימה מתוך הרשימה הנפתחת **הגדרות איכות**.
  - בתוכנת המדפסת, לחץ על **הדפסה וסריקה** ולאחר מכן לחץ על **הגדר העדפות** כדי לגשת למאפייני ההדפסה.
3. בדוק את מפלסי הדיו המשוערים כדי לקבוע אם מפלס הדיו במחסניות נמוך. לקבלת מידע נוסף, ראה [בדיקת מפלסי הדיו המשוערים בעמוד 49](#). אם מפלס הדיו במחסניות הדיו נמוך, שקול להחליף אותן.

#### 4. בדוק את סוג הנייר.

לקבלת איכות הדפסה מיטבית, השתמש בנייר של HP באיכות גבוהה, או בניירות העומדים בתקן של ColorLok®. לקבלת מידע נוסף, ראה הנחיות בסיסיות לשימוש בנייר בעמוד 7.

הקפד תמיד להדפיס על נייר שטוח. לקבלת תוצאות מיטביות בעת הדפסת תמונות, השתמש בנייר הצילום HP Advanced Photo Paper.

יש לאחסן נייר מיוחד באריזה המקורית בתוך שקית ניילון הניתנת לסגירה חוזרת, על משטח שטוח, במקום קריר ויבש. כשתהיה מוכן להדפיס, הוצא רק את הנייר שבו בכוונתך להשתמש. עם סיום ההדפסה, החזר נייר צילום שלא נעשה בו שימוש למארז הפלסטי. פעולה זו מונעת הסתלסלות של נייר הצילום.

#### 5. יישר את המחסניות.

##### ליישור המחסניות מהתוכנת המדפסת

**הערה:** יישור המחסניות מבטיח פלט באיכות גבוהה. בכל פעם שאתה מתקין מחסנית חדשה, ה-All-in-One של HP מבקש ממך ליישר את המחסניות. אם תסיר ותתקין מחדש את אותה מחסנית הדיו, ה-All-in-One של HP לא ינחה אותך ליישר את מחסניות הדיו. ה-All-in-One של HP זוכר את ערכי היישור עבור אותה מחסנית הדיו, כך שאין צורך ליישר מחדש את מחסניות הדיו.

- א. טען נייר לבן רגיל בגודל Letter או A4 שלא נעשה בו שימוש במגש הנייר.
- ב. בהתאם למערכת ההפעלה, בצע אחת מהפעולות הבאות כדי לפתוח את תוכנת המדפסת.
  - **Windows 8.1:** לחץ על חץ למטה בפינה הימנית התחתונה של מסך 'התחל' ובחר את שם המדפסת,
  - **Windows 8:** לחץ לחיצה ימנית על אזור ריק במסך 'התחל', לחץ על **כל האפליקציות** בסרגל האפליקציות ולאחר מכן בחר את שם המדפסת.
  - **Windows 7, Windows Vista, Windows XP:** בשולחן העבודה של המחשב, לחץ על **התחל**, בחר **כל התוכנות**, לחץ על **HP**, לחץ על התיקייה של המדפסת, ולאחר מכן בחר את הסמל הנושא את שם המדפסת.
- ג. בתוכנת המדפסת, לחץ על **הדפסה וסריקה**, ולאחר מכן לחץ על **תחזוקת המדפסת** כדי לגשת אל **ארגו הכלים של המדפסת**.
- ד. בארגו הכלים של המדפסת, לחץ על **יישור מחסניות דיו** בכרטיסייה **שירותי התקן**. המדפסת מדפיסה גיליון יישור.
- ה. טען את גיליון היישור של מחסנית ההדפסה כשהצד המודפס פונה כלפי מטה, בפינה הימנית הקדמית של משטח הזכוכית של הסורק.



- ו. פעל בהתאם להוראות שעל-גבי תצוגת המדפסת ליישור המחסניות. מחזר או השלך את גיליון היישור של המחסנית.

### ליישור המחסניות מתצוגת המדפסת

- א. טען נייר בגודל Letter או A4 שלא נעשה בו שימוש לתוך מגש ההזנה.
  - ב. בתצוגת לוח הבקרה של המדפסת, גע ב הגדרות .
  - ג. גע ביישור מדפסת ולאחר מכן פעל בהתאם להוראות שעל-גבי המסך.
6. הדפס דף אבחון אם מפלס הדיו במחסניות אינו נמוך.

### להדפסת דף אבחון מתוכנת המדפסת

- א. טען נייר לבן רגיל בגודל Letter או A4 שלא נעשה בו שימוש במגש הנייר.
- ב. בהתאם למערכת ההפעלה, בצע אחת מהפעולות הבאות כדי לפתוח את תוכנת המדפסת.
- **Windows 8.1:** לחץ על חץ למטה בפינה הימנית התחתונה של מסך 'התחל' ובחר את שם המדפסת,
- **Windows 8:** לחץ לחיצה ימנית על אזור ריק במסך 'התחל', לחץ על כל האפליקציות בסרגל האפליקציות ולאחר מכן בחר את שם המדפסת.
- **Windows Vista, Windows 7, ו-Windows XP:** בשולחן העבודה של המחשב, לחץ על התחל, בחר כל התוכניות, לחץ על HP, לחץ על התיקיה של המדפסת, ולאחר מכן בחר את הסמל הנושא את שם המדפסת.
- ג. בתוכנת המדפסת, לחץ על הדפסה וסריקה , ולאחר מכן לחץ על תחזוקת המדפסת כדי לגשת אל ארגו הכלים של המדפסת.
- ד. לחץ על הדפסת מידע המשמש לאבחון בכרטיסייה דוחות התקן כדי להדפיס דף אבחון. סקור את הריבועים בצבע כחול, מגנטה, צהוב ושחור על-גבי דף האבחון. אם אתה מבחין בפסים בריבועים הצבעוניים או השחורים, או בדיו שחסר בחלקי הריבועים, נקה את המחסניות באופן אוטומטי.

### להדפסת דף אבחון מתצוגת המדפסת

- א. טען נייר לבן רגיל בגודל Letter או A4 שלא נעשה בו שימוש במגש הנייר.
  - ב. מלוח הבקרה של המדפסת, גע באפשרות הגדרות .
  - ג. גע בדוח איכות הדפסה.
7. נקה את מחסניות הדיו באופן אוטומטי, אם דף האבחון מציג פסים או חלקים חסרים של הריבועים הצבעוניים או השחורים.

### לניקוי מחסניות הדפסה באמצעות תוכנת המדפסת

- א. טען נייר לבן רגיל בגודל Letter או A4 שלא נעשה בו שימוש במגש הנייר.
- ב. בהתאם למערכת ההפעלה, בצע אחת מהפעולות הבאות כדי לפתוח את תוכנת המדפסת.
- **Windows 8.1:** לחץ על חץ למטה בפינה הימנית התחתונה של מסך 'התחל' ובחר את שם המדפסת,
- **Windows 8:** לחץ לחיצה ימנית על אזור ריק במסך 'התחל', לחץ על כל האפליקציות בסרגל האפליקציות ולאחר מכן בחר את שם המדפסת.
- **Windows Vista, Windows 7, ו-Windows XP:** בשולחן העבודה של המחשב, לחץ על התחל, בחר כל התוכניות, לחץ על HP, לחץ על התיקיה של המדפסת, ולאחר מכן בחר את הסמל הנושא את שם המדפסת.
- ג. בתוכנת המדפסת, לחץ על הדפסה וסריקה , ולאחר מכן לחץ על תחזוקת המדפסת כדי לגשת אל ארגו הכלים של המדפסת.
- ד. לחץ על ניקוי מחסניות דיו בכרטיסייה שירותי התקן. פעל בהתאם להוראות שעל-גבי המסך.

## לניקוי המחסניות מתצוגת המדפסת

- א. טען נייר בגודל Letter או A4 שלא נעשה בו שימוש לתוך מגש ההזנה.
- ב. בתצוגת לוח הבקרה של המדפסת, גע ב הגדרות .
- ג. גע ב,ניקוי מחסניות ולאחר מכן פעל בהתאם להוראות שעל-גבי המסך.

אם ניקוי ראש ההדפסה אינו פותר את הבעיה, פנה לתמיכה של HP. בקר בכתובת [www.hp.com/support](http://www.hp.com/support). אתר זה מספק מידע ותוכניות שירות שבעזרתם ניתן לפתור בעיות נפוצות רבות במדפסת. אם תתבקש, בחר במדינה/אזור שלך, ולאחר מכן לחץ על **כל אנשי הקשר ב-HP** לקבלת מידע אודות פנייה לתמיכה טכנית.

## לשיפור איכות ההדפסה (OS X)

1. ודא שאתה משתמש במחסניות מקוריות של HP.
  2. ודא שבחרת בסוג הנייר ובאיכות ההדפסה המתאימים בתיבת הדו-שיח הדפסה.
  3. בדוק את מפלסי הדיו המשוערים כדי לקבוע אם מפלס הדיו במחסניות נמוך. מומלץ להחליף את מחסניות ההדפסה או מפלס הדיו בהן נמוך.
  4. בדוק את סוג הנייר.
- לקבלת איכות הדפסה מיטבית, השתמש בנייר של HP באיכות גבוהה, או בניירות העומדים בתקן של ColorLok®. לקבלת מידע נוסף, ראה [הנחיות בסיסיות לשימוש בנייר בעמוד 7](#).
- הקפד תמיד להדפיס על נייר שטוח. לקבלת תוצאות מיטביות בעת הדפסת תמונות, השתמש בנייר הצילום HP Advanced.
- יש לאחסן נייר מיוחד באריזה המקורית בתוך שקית ניילון הניתנת לסגירה חוזרת, על משטח שטוח, במקום קריר ויבש. כשתהיה מוכן להדפיס, הוצא רק את הנייר שבו בכוונתך להשתמש. עם סיום ההדפסה, החזר נייר צילום שלא נעשה בו שימוש למארז הפלסטי. פעולה זו מונעת הסתלסלות של נייר הצילום.
5. ישר את מחסניות המדפסת.

## ליישור מחסניות הדפסה מהתוכנה

- א. טען נייר לבן רגיל מסוג Letter או A4 במגש הנייר.
- ב. פתח את תוכנית השירות HP Utility.

 **הערה:** תוכנית השירות HP Utility ממוקמת בתיקייה Hewlett-Packard אשר בתיקייה Applications (יישומים) ברמה העליונה של הכונן הקשיח.

- ג. בחר את HP ENVY 5540 series מרשימת ההתקנים מהצד השמאלי או הימני של החלון.
  - ד. לחץ על **יישור**.
  - ה. לחץ על **יישור** ופעל בהתאם להוראות שעל-גבי המסך.
  - ו. לחץ על **All Settings** כדי לחזור לחלונת **מידע ותמיכה**.
6. הדפס דף ניסיון.

## להדפסת דף ניסיון

- א. טען נייר לבן רגיל מסוג Letter או A4 במגש הנייר.
- ב. פתח את תוכנית השירות HP Utility.

---

 **הערה:** תוכנית השירות HP Utility ממוקם בתיקייה Hewlett-Packard אשר בתיקייה Applications (יישומים) ברמה העליונה של הכונן הקשיח.

---

- ג. בחר את HP ENVY 5540 series מרשימת ההתקנים מהצד השמאלי או הימני של החלון.
  - ד. לחץ על דף ניסיון.
  - ה. לחץ על הלחצן הדפסת דף ניסיון ופעל בהתאם להוראות שעל-גבי המסך.
- בדוק אם בטקסט של דף הניסיון קיימים קווים משוננים או פסים בטקסט ובריבועים הצבעוניים. אם אתה מבחין בקווים משוננים, או בפסים, או בדיו שחסר בחלקי הריבועים, נקה את המחסנית באופן אוטומטי.
7. אם דף האבחון מציג פסים או חלקים חסרים בטקסט או בריבועים הצבעוניים, נקה את מחסנית ההדפסה באופן אוטומטי.

## לניקוי ראש ההדפסה באופן אוטומטי

- א. טען נייר לבן רגיל מסוג Letter או A4 במגש הנייר.
- ב. פתח את תוכנית השירות HP Utility.

---

 **הערה:** תוכנית השירות HP Utility ממוקם בתיקייה Hewlett-Packard אשר בתיקייה Applications (יישומים) ברמה העליונה של הכונן הקשיח.

---

- ג. בחר את HP ENVY 5540 series מרשימת ההתקנים מהצד השמאלי או הימני של החלון.
- ד. לחץ על ניקוי ראשי הדפסה.
- ה. לחץ על ניקוי, ופעל בהתאם להוראות שעל-גבי המסך.

 **זהירות:** נקה את ראש ההדפסה רק בעת הצורך. ניקוי שלא לצורך גורם לבזבוז דיו ולקיצור חיי ראש ההדפסה.

 **הערה:** אם איכות ההדפסה עדיין ירודה לאחר הניקוי, נסה ליישר את המדפסת. אם הבעיות באיכות ההדפסה נמשכות גם לאחר הניקוי והיישור, צור קשר עם התמיכה של HP.

---

- ו. לחץ על כל ההגדרות כדי לחזור לחלונות מידע ותמיכה.

## פתרון בעיה של מריחות דיו על ההדפסים

אם מופיעות מריחות דיו על הדפס, נסה להשתמש בפונקציה 'ניקוי מריחת דיו' מתצוגת המדפסת עבור ההדפסים הבאים. תהליך זה נמשך מספר דקות. יש לטעון נייר רגיל בגודל מלא והוא ינוע אחורה וקדימה במהלך הניקוי. במהלך פרק זמן זה עשויים להישמע צלילים מכניים.

- 1. טען נייר בגודל Letter או A4 שלא נעשה בו שימוש לתוך מגש ההזנה.
- 2. בתצוגת לוח הבקרה של המדפסת, גע ב הגדרות .
- 3. גע בניקוי מריחות בדף ולאחר מכן פעל בהתאם להוראות שעל-גבי המסך.

---

 **הערה:** תוכל לבצע את אותה פעולה דרך תוכנת המדפסת של HP או שרת האינטרנט המשובץ (EWS). כדי לגשת לתוכנה או ל-EWS, ראה פתיחת תוכנת המדפסת של HP (Windows) בעמוד 15 או פתח את שרת האינטרנט המשובץ בעמוד 64.

---



## בעיות בהעתקה

[פתרון בעיות בהעתקה](#)

השתמש באשף מקוון של HP לפתרון בעיות.

קבל הוראות מפורטות אם לא ניתן ליצור עותקים במדפסת, או אם ההדפסים מתקבלים באיכות ירודה.



**הערה:** ייתכן שהאשפים המקוונים של HP לפתרון בעיות אינם זמינים בכל השפות.

[עצות להעתקה ולסריקה מוצלחות בעמוד 47](#)

## בעיות בסריקה

HP Print and Scan Doctor זוהי תוכנית שירות שתנסה לאבחן ולפתור את הבעיה באופן אוטומטי.	<a href="#">HP Print and Scan Doctor</a>
השתמש באשף מקוון של HP לפתרון בעיות. קבל הוראות מפורטות אם אינך מצליח לסרוק או אם הסריקות מתקבלות באיכות ירודה.	<a href="#">פתרון בעיות סריקה</a>

**הערה:**  ייתכן ש-HP Print and Scan Doctor והאשפים המקוונים של HP לפתרון בעיות אינם זמינים בכל השפות.

[עצות להעתקה ולסריקה מוצלחות בעמוד 47](#)

## בעיות ברשת ובחיבור

איזו פעולה ברצונך לבצע?

### פתרון בעיה בחיבור אלחוטי

בחר באחת מהאפשרויות הבאות לפתרון בעיות:

<a href="#">HP Print and Scan Doctor</a>	<a href="#">HP Print and Scan Doctor</a>
פתור את הבעיות ברשת האלחוטית, בין שהמדפסת עדיין לא חוברת, ובין שחברה אך הפסיקה לפעול.	השתמש באשף מקוון של HP לפתרון בעיות
פתור בעיות בחומת אש או בתוכנת האנטי-וירוס, אם אתה חושב שהן מונעות מהמחשב להתחבר למדפסת.	

**הערה:** ייתכן ש-HP Print and Scan Doctor והאשפים המקוונים של HP לפתרון בעיות אינם זמינים בכל השפות.

קרא את ההוראות הכלליות המופיעות ב'עזרה' בנוגע לפתרון בעיות ברשת האלחוטית

בדוק את תצורת הרשת או הדפס את דוח בדיקת האלחוט כדי לסייע באבחון בעיות בחיבור הרשת.

1. במסך 'דף הבית', גע ב-**(אלחוטי)**, ולאחר מכן גע ב-**(הגדרות)**.

2. גע בהדפסת דוחות. ולאחר מכן גע בהצגת תצורת רשת או הדפסת דוח בדיקת האלחוט.

### איתור הגדרות רשת לחיבור אלחוטי

בחר באחת מהאפשרויות הבאות לפתרון בעיות:

<a href="#">HP Print and Scan Doctor</a>	<a href="#">HP Print and Scan Doctor</a>
למד כיצד לאתר את שם הרשת (SSID) ואת סיסמת האלחוט.	השתמש באשף מקוון של HP לפתרון בעיות
פתור את הבעיה ב-Wi-Fi Direct או למד כיצד להגדיר את Wi-Fi Direct.	

**הערה:** ייתכן ש-HP Print and Scan Doctor והאשפים המקוונים של HP לפתרון בעיות אינם זמינים בכל השפות.

### פתרון בעיה בחיבור של Wi-Fi Direct

<a href="#">Wi-Fi Direct</a>	<a href="#">השתמש באשף מקוון של HP לפתרון בעיות</a>
פתור את הבעיה ב-Wi-Fi Direct או למד כיצד להגדיר את Wi-Fi Direct.	

**הערה:** ייתכן שהאשפים המקוונים של HP לפתרון בעיות אינם זמינים בכל השפות.

קרא את ההוראות הכלליות המופיעות ב'עזרה' בנוגע לפתרון בעיות ב-Wi-Fi Direct

1. בדוק את המדפסת כדי לוודא ש-Wi-Fi Direct מופעל:

א. בלוח הבקרה של המדפסת, גע ב-**(Wi-Fi Direct)**.

ב. אם 'מצב' נמצא במצב כבוי, גע בסמל **(הגדרות Wi-Fi Direct)** והפעל את Wi-Fi Direct.

2. מהמחשב האלחוטי או מההתקן הנייד, הפעל את חיבור ה-Wi-Fi, ולאחר מכן חפש את השם של Wi-Fi Direct של המדפסת והתחבר אליו.

3. הזן את הסיסמה של Wi-Fi Direct כשתבקש לעשות זאת.

4. אם אתה משתמש בהתקן נייד, ודא שהתקנת יישום הדפסה תואם. לקבלת מידע נוסף על הדפסה ניידת, בקר בכתובת [www.hp.com/global/us/en/eprint/mobile\\_printing\\_apps.html](http://www.hp.com/global/us/en/eprint/mobile_printing_apps.html).

## מעבר מחיבור USB לחיבור אלחוטי

בחר באחת מהאפשרויות הבאות לפתרון בעיות:

<a href="#">HP Print and Scan Doctor</a>	HP Print and Scan Doctor
מעבר מחיבור USB לחיבור אלחוטי או ל-Wi-Fi Direct.	השתמש באשף מקוון של HP לפתרון בעיות

 **הערה:** ייתכן ש-HP Print and Scan Doctor והאשפים המקוונים של HP לפתרון בעיות אינם זמינים בכל השפות.

[שינוי סוג החיבור בעמוד 58](#)

## בעיות בחומרת המדפסת

**עצה:** הפעל את **HP Print and Scan Doctor** כדי לאבחן בעיות בהדפסה, בסריקה ובהעתקה ולפתור אותן באופן אוטומטי. היישום זמין רק בחלק מהשפות.

### לפתיחה ידנית של מאריך מגש הפלט האוטומטי

אם מאריך מגש הפלט האוטומטי אינו נפתח באופן אוטומטי, ניתן לעשות זאת באופן ידני.

**1.** הסר את מגש הפלט מהמדפסת.



**2.** העבר את מנועול מגש הפלט, הנמצא בתחתית המגש, למצב בפתוח, ולאחר מכן הזז את ידית השחרור כדי לשחרר את מאריך המגש.

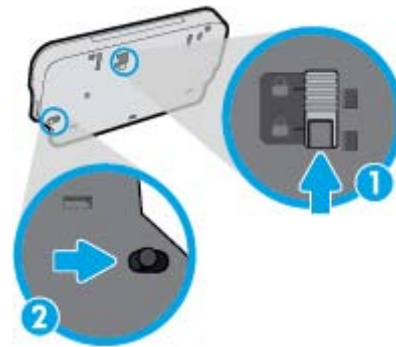

**3.** הכנס את מגש הפלט חזרה למדפסת והשאר את מאריך המגש פתוח.

### המדפסת נכבית באופן בלתי צפוי

- בדוק את הספקת החשמל ואת חיבורי החשמל.
- ודא שכבל החשמל של המדפסת מחובר היטב לשקע חשמל פעיל.

### יישור ראש הדפסה נכשל

- אם תהליך היישור נכשל, ודא שבמגש ההזנה טעון נייר לבן רגיל שלא נעשה בו שימוש. אם טענת נייר צבעוני במגש ההזנה בעת יישור מחסניות הדיו, תהליך היישור ייכשל.
- אם תהליך היישור נכשל שוב ושוב, ייתכן שקיים חיישן פגום או שיש לנקות את ראש ההדפסה.
- אם ניקוי ראש ההדפסה אינו פותר את הבעיה, פנה לתמיכה של HP. בקר בכתובת [www.hp.com/support](http://www.hp.com/support). אתר זה מספק מידע ותוכניות שירות שבעזרתם ניתן לפתור בעיות נפוצות רבות במדפסת. אם תתבקש, בחר במדינה/אזור שלך, ולאחר מכן לחץ על **כל אנשי הקשר ב-HP** לקבלת מידע אודות פנייה לתמיכה טכנית.

### פתרון כשל במדפסת

▲ כבה את המדפסת והפעל אותה מחדש. אם הבעיה אינה נפתרת, צור קשר עם HP.

לקבלת מידע נוסף אודות פניה לתמיכה של HP, ראה [התמיכה של HP בעמוד 88](#).

## התמיכה של HP

לקבלת המידע העדכני ביותר בנוגע לתמיכה ועדכוני המוצר העדכניים ביותר, בקר באתר האינטרנט של התמיכה [HP ENVY 5540 series](#) בכתובת [www.hp.com/support](http://www.hp.com/support). התמיכה המקוונת של HP מספקת מגוון אפשרויות שיסייעו לך בעבודה עם המדפסת:

**מנהלי התקנים והורדות:** הורד את מנהלי ההתקן והעדכונים של התוכנה, וכן את מדריכי המוצר והתיעוד הנלווה המצורף למדפסת.



**פורומי התמיכה של HP:** בקר בפורומי התמיכה של HP לקבלת תשובות לשאלות ולבעיות נפוצות. באפשרותך להציג שאלות שפורסמו על-ידי לקוחות אחרים של HP, או להיכנס לפורום ולפרסם את השאלות וההערות שלך.



**פתרון בעיות:** השתמש בכלים המקוונים של HP כדי לזהות את המדפסת ולאחר פתרונות מומלצים.



## פנייה ל-HP

אם אתה זקוק לסיוע של נציג התמיכה הטכנית של HP כדי לפתור בעיה, בקר [בפניה לאתר האינטרנט של התמיכה](#). האפשרויות הבאות ליצירת קשר זמינות ללא תשלום עבור לקוחות בעלי אחריות בתוקף (תמיכה של נציג HP ללקוחות בעלות אחריות שאינה בתוקף עלולה להיות כרוכה בתשלום):

נהל צ'אט מקוון עם נציג התמיכה של HP.



פנה לנציג התמיכה של HP.



בעת פנייה לשירות התמיכה של HP, הכן מראש את הפרטים הבאים:

- שם המוצר (מופיע על-גבי המדפסת, למשל HP ENVY 5540)
- מספר המוצר (מופיע בחלקה הפנימי של דלת הגישה למחסניות)



- מספר סידורי (נמצא בגב או בתחתית המדפסת)

## רישום המדפסת

באמצעות רישום מהיר, באפשרותך ליהנות משירות טוב יותר, מתמיכה יעילה יותר ומהתראות תמיכה במוצר. אם לא רשמת את המדפסת שברשותך בעת התקנת התוכנה, באפשרותך לרשום אותה כעת בכתובת <http://www.register.hp.com>.

## אפשרויות נוספות במסגרת האחריות

תוכניות שירות מורחבות זמינות עבור ה-HP ENVY 5540 series בתוספת תשלום. עבור אל [www.hp.com/support](http://www.hp.com/support), בחר את המדינה/  
אזור והשפה שלך, ולאחר מכן חפש את אפשרויות האחריות המורחבת הזמינות עבור המדפסת.

בסעיף זה מסופקים המפרטים הטכניים ומידע תקינה בין-לאומי עבור ה-HP ENVY 5540 series.

לקבלת מפרטים נוספים, עיין בתיעוד המודפס המצורף ל-HP ENVY 5540 series.

סעיף זה כולל את הנושאים הבאים:

- [הודעות של Hewlett-Packard Company](#)
- [מפרטים](#)
- [Environmental product stewardship program \(תוכנית ניהול סביבתי למוצר\)](#)
- [מידע תקינה](#)



## הודעות של Hewlett-Packard Company

המידע המובא כאן כפוף לשינויים ללא הודעה מוקדמת.

כל הזכויות שמורות. אין לשכפל, להתאים או לתרגם חומר זה ללא קבלת רשות של Hewlett-Packard מראש בכתב, אלא כפי שמתירים זאת חוקי זכויות היוצרים. האחריות הבלעדית למוצרים ולשירותים של HP מפורטת בהצהרת האחריות המפורשת הנלווית למוצרים ושירותים אלה. אין לפרש דבר מן האמור במסמך זה כהענקת אחריות נוספת. HP אינה נושאת באחריות לשגיאות טכניות, לשגיאות עריכה או להשמטות במסמך זה.

© 2015 Hewlett-Packard Development Company, L.P.

Microsoft®, Windows®, Windows XP®, Windows Vista®, Windows 7®, Windows 8®, ו-Windows 8.1® הם סימנים מסחריים רשומים בארה"ב של Microsoft Corporation.

## מפרטים

מפרטים טכניים עבור ה-HP ENVY 5540 series מפורטים בסעיף זה. לקבלת מפרטי מוצר נוספים, עיין בגיליון הנתונים של המוצר בכתובת [www.hp.com/support](http://www.hp.com/support).

- [דרישות מערכת](#)
- [מפרטים סביבתיים](#)
- [מפרטי הדפסה](#)
- [מפרט סריקה](#)
- [מפרט העתקה](#)
- [תפוקת המחסנית](#)
- [רזולוציית הדפסה](#)
- [מידע אקוסטי](#)

### דרישות מערכת

דרישות התוכנה והמערכת ממוקמות בקובץ Readme.

לקבלת מידע אודות פרסומים עתידיים ותמיכה הקשורים למערכת ההפעלה, בקר באתר התמיכה המקוונת של HP בכתובת [www.hp.com/support](http://www.hp.com/support).

### מפרטים סביבתיים

- טווח טמפרטורות מומלץ להפעלה: 15° צלזיוס עד 32° צלזיוס (59° פרנהייט עד 90° פרנהייט)
- טווח מותר של טמפרטורות הפעלה: 5° צלזיוס עד 40° צלזיוס (41° פרנהייט עד 104° פרנהייט)
- לחות: 20% עד 80% לחות יחסית ללא עיבוי (מומלץ); נקודת עיבוי מרבית של 25° צלזיוס
- טווח טמפרטורות במצב חוסר פעילות (אחסון): -40° צלזיוס עד 60° צלזיוס (-40° פרנהייט עד 140° פרנהייט)
- בנוכחות שדות אלקטרומגנטיים חזקים, ייתכן שיהיה עיוות מסוים בפלט מה-HP ENVY 5540 series.
- HP ממליצה להשתמש בכבל USB שאינו עולה באורכו על 3 מטרים (10 רגל) כדי למזער רעשים פוטנציאליים שנוצרים כתוצאה משדות אלקטרומגנטיים.

### מפרטי הדפסה

- מהירויות הדפסה משתנות בהתאם למורכבות המסמך.
- שיטה: הזרקת דיו תרמית לפי דרישה
- שפה: PCL3 GUI

### מפרט סריקה

- רזולוציה אופטית: עד 1,200 dpi
- רזולוציית חומרה: עד 1,200 x 1,200 dpi
- רזולוציה משופרת: עד 1,200 x 1,200 dpi

- עומק סיביות: 24-bit צבע, 8-bit גוני אפור (256 רמות אפור)
- גודל סריקה מרבי ממשטח הזכוכית: 29.7 x 21.6 ס"מ (11.7 x 8.5 אינץ')
- סוגי קבצים נתמכים: PDF, TIFF, PNG, JPEG, BMP
- גרסה Twain: 1.9

## מפרט העתקה

- עיבוד תמונה דיגיטלי
- מספר העותקים המרבי משתנה בהתאם לדגם.
- מהירויות העתקה משתנות בהתאם למורכבות המסמך והדגם.

## תפוקת המחסנית

לקבלת מידע נוסף לגבי תפוקות המחסנית המשווערות, בקר בכתובת [www.hp.com/go/learnaboutsupplies](http://www.hp.com/go/learnaboutsupplies).

## רזולוציית הדפסה

לקבלת רשימה של רזולוציות הדפסה נתמכות, בקר באתר התמיכה [www.hp.com/support/HP ENVY 5540 series](http://www.hp.com/support/HP_ENVY_5540_series) בכתובת [www.hp.com/support](http://www.hp.com/support).  
לקבלת מידע אודות הדפסה ב-dpi מרבי, ראה [הדפסה תוך שימוש ב-dpi מרבי בעמוד 28](#).

## מידע אקוסטי

אם יש לך גישה לאינטרנט, באפשרותך לקבל מידע על אקוסטיקה מאתר האינטרנט של HP.

# Environmental product stewardship program (תוכנית ניהול סביבתי למוצר)

חברת Hewlett-Packard מחויבת לספק מוצרים איכותיים שאינם פוגעים באיכות הסביבה. בתכנון מוצר זה הובאו בחשבון אפשרויות מיחזור שונות. מספר החומרים צומצם עד למינימום, מבלי לגרוע מהפונקציונליות של המדפסת ומאמינותה. התכנון מאפשר להפריד בקלות חומרים שונים זה מזה. אמצעי ההידוק והחיבורים השונים ניתנים לאיתור בקלות ולהסרה בעזרת כלים פשוטים. תכנון החלקים הראשיים מאפשר לפרק ולתקן אותם במהירות.

לקבלת מידע נוסף, בקר באתר Commitment to the Environment (מחויבות לסביבה) של HP בכתובת:

[www.hp.com/hpinfo/globalcitizenship/environment/index.html](http://www.hp.com/hpinfo/globalcitizenship/environment/index.html)

סעיף זה כולל את הנושאים הבאים:

- [עצות ידידותיות לסביבה](#)
- [שימוש בנייר](#)
- [חלקי פלסטיק](#)
- [גיליונות נתונים של בטיחות חומרים](#)
- [תוכנית המיחזור של HP לחומרי דיו מתכלים](#)
- [צריכת חשמל](#)
- [השלכת ציוד פסולת על-ידי משתמשים](#)
- [חומרים כימיים](#)
- [השלכת סוללות בטיוואן](#)
- [הודעה בנושא סוללות עבור ברזיל](#)
- [הודעה על חומרים פרקוליים בקליפורניה](#)
- [EPEAT](#)
- [טבלת החומרים/הרכיבים המסוכנים והרכבם \(סיז\)](#)
- [הגבלת חומרים מסוכנים \(אוקראינה\)](#)
- [הגבלת חומרים מסוכנים \(הודו\)](#)
- [תווית צריכת האנרגיה בסין בעת שימוש במדפסת, פקס ומכשיר העתקה](#)

## עצות ידידותיות לסביבה

HP מחויבת לסייע ללקוחותיה לצמצם את ההשפעה על הסביבה. בקר באתר האינטרנט HP Environmental Programs and Initiatives (תוכניות ויוזמות סביבתיות של HP) לקבלת מידע נוסף אודות היוזמות הסביבתיות של HP.

[www.hp.com/hpinfo/globalcitizenship/environment/](http://www.hp.com/hpinfo/globalcitizenship/environment/)

## שימוש בנייר

מוצר זה מתאים לשימוש בנייר ממוחזר בהתאם לתקן DIN 19309 ו-EN 12281:2002.

## חלקי פלסטיק

חלקי פלסטיק שמשקלם עולה על 25 גרם מסומנים בהתאם לתקנים בין-לאומיים המגבירים את האפשרות לזיהוי סוגי פלסטיק למטרות מיחזור בסיום חיי המוצר.

## גיליונות נתונים של בטיחות חומרים

ניתן למצוא גיליונות נתונים של בטיחות חומרים (MSDS) באתר האינטרנט של HP בכתובת:

[www.hp.com/go/msds](http://www.hp.com/go/msds)

## תוכנית המיחזור של HP לחומרי דיו מתכלים

HP מחויבת להגנה על הסביבה. תוכנית HP Inkjet Supplies Recycling Program (תוכנית המיחזור של HP לחומרי דיו מתכלים) זמינה במדינות/אזורים רבים ומאפשרת מיחזור ללא תשלום של מחסניות הדפסה ומחסניות דיו משומשות. לקבלת מידע נוסף, בקר באתר האינטרנט הבא:

[www.hp.com/hpinfo/globalcitizenship/environment/recycle/](http://www.hp.com/hpinfo/globalcitizenship/environment/recycle/)

## צריכת חשמל

ציוד הדפסה והדמיה של Hewlett-Packard המסומן בסמל ENERGY STAR® מאושר על-ידי המשרד לאיכות הסביבה בארה"ב. הסימון הבא יופיע על-גבי מוצרי הדמיה בעלי אישור ENERGY STAR:



מידע נוסף אודות דגמים של מוצרי הדמיה המאושרים על-ידי ENERGY STAR מופיע בכתובת: [www.hp.com/go/energystar](http://www.hp.com/go/energystar)

## השלכת ציוד פסולת על-ידי משתמשים

סמל זה מציינ כי אין להשליך את המוצר יחד עם פסולת ביתית אחרת. במקום זאת, עליך להגן על בריאות האנשים ועל הסביבה, על-ידי מסירת ציוד הפסולת לנקודת איסוף ייעודית לצורך מחזור פסולת של ציוד אלקטרוני וחשמלי. לקבלת מידע נוסף, פנה אל המשרד המקומי בעיר מגוריך, או בקר באתר <http://www.hp.com/recycle>.



## חומרים כימיים

HP מחויבת לספק ללקוחותיה מידע אודות החומרים הכימיים במוצריה כדי להתאים לדרישות חוקיות, כגון REACH (תקנה EC מספר 1907/2006 של הפרלמנט והמועצה האירופיים). דוח עם פרטי הכימקלים עבור מוצר זה ניתן למצוא בכתובת: [www.hp.com/go/reach](http://www.hp.com/go/reach).



廢電池請回收

הודעה בנושא סוללות עבור ברזיל

A bateria deste equipamento não foi projetada para ser removida pelo cliente.

הודעה על חומרים פרקוליים בקליפורניה

#### California Perchlorate Material Notice

Perchlorate material - special handling may apply. See:  
<http://www.dtsc.ca.gov/hazardouswaste/perchlorate/>

This product's real-time clock battery or coin cell battery may contain perchlorate and may require special handling when recycled or disposed of in California.

#### EPEAT

##### EPEAT

Most HP products are designed to meet EPEAT. EPEAT is a comprehensive environmental rating that helps identify greener electronics equipment. For more information on EPEAT go to [www.epeat.net](http://www.epeat.net). For information on HP's EPEAT registered products go to [www.hp.com/hpinfo/globalcitizenship/environment/pdf/epeat\\_printers.pdf](http://www.hp.com/hpinfo/globalcitizenship/environment/pdf/epeat_printers.pdf).

טבלת חומרים/הרכיבים המסוכנים והרכבם (סין)

**产品中有毒物质或元素的名称及含量**  
根据中国《电子信息产品污染控制管理办法》

部件名称	有毒有害物质或元素					
	铅 (Pb)	汞 (Hg)	镉 (Cd)	六价铬 (Cr(VI))	多溴联苯 (PBB)	多溴二苯醚 (PBDE)
外壳和托盘	0	0	0	0	0	0
电线	0	0	0	0	0	0
印刷电路板	X	0	0	0	0	0
打印系统	X	0	0	0	0	0
显示器	X	0	0	0	0	0
喷墨打印机墨盒	0	0	0	0	0	0
驱动光盘	X	0	0	0	0	0
扫描仪	X	X	0	0	0	0
网络配件	X	0	0	0	0	0
电池板	X	0	0	0	0	0
自动双面打印系统	0	0	0	0	0	0
外部电源	X	0	0	0	0	0

本表格依据SJ/T 11364的规定编制。  
 0: 表示该有害物质在该部件所有均质材料中的含量均在GB/T 26572 规定的限量要求以下。  
 X: 表示该有害物质至少在该部件的某一均质材料中的含量超出GB/T 26572 规定的限量要求。  
 此表中所有名称中含“X”的部件均符合欧盟 RoHS 立法。  
 注: 环保使用期限的参考标识取决于产品正常工作的温度和湿度等条件。

הגבלת חומרים מסוכנים (אוקראינה)

**Технічний регламент щодо обмеження використання небезпечних речовин (Україна)**

Обладнання відповідає вимогам Технічного регламенту щодо обмеження використання деяких небезпечних речовин в електричному та електронному обладнанні, затвердженого постановою Кабінету Міністрів України від 3 грудня 2008 № 1057

הגבלת חומרים מסוכנים (הודו)

**Restriction of hazardous substances (India)**

This product complies with the "India E-waste (Management and Handling) Rule 2011" and prohibits use of lead, mercury, hexavalent chromium, polybrominated biphenyls or polybrominated diphenyl ethers in concentrations exceeding 0.1 weight % and 0.01 weight % for cadmium, except for the exemptions set in Schedule 2 of the Rule.

## 复印机、打印机和传真机能源效率标识 实施规则

依据“复印机、打印机和传真机能源效率标识实施规则”，该打印机具有中国能效标识。标识上显示的能效等级和操作模式值根据“复印机、打印机和传真机能效限定值及能效等级”标准（“GB 21521”）来确定和计算。

### 1. 能效等级

产品能效等级分为3级，其中1级能效最高。能效限定值根据产品类型和打印速度由标准确定。能效等级则根据基本功耗水平以及网络接口和内存等附加组件和功能的功率因子之和来计算。

### 2. 能效信息

#### 喷墨打印机

- 操作模式功率

睡眠状态的能耗按照 GB 21521 标准来衡量和计算。该数据以瓦特 (W) 表示。

- 待机功率

待机状态是产品连接到电网电源上功率最低的状态。该状态可以延续无限长时间，且使用者无法改变此状态下产品的功率。对于“成像设备”产品，“待机”状态通常相当于“关闭”状态，但也可能相当于“准备”状态或“睡眠”状态。该数据以瓦特 (W) 表示。

- 睡眠状态预设延迟时间

出厂前由制造商设置的时间决定了该产品在完成主功能后进入低耗模式（例如睡眠、自动关机）的时间。该数据以分钟表示。

- 附加功能功率因子之和

网络接口和内存等附加功能的功率因子之和。该数据以瓦特 (W) 表示。

标识上显示的能耗数据是根据典型配置测量得出的数据，此类配置包含登记备案的打印机依据复印机、打印机和传真机能源效率标识实施规则所选的所有配置。因此，该特定产品型号的实际能耗可能与标识上显示的数据有所不同。

要了解规范的更多详情，请参考最新版的 GB 21521 标准。



## מידע תקינה

המדפסת עומדת בדרישות המוצר מסוכנויות התקינה במדינה/אזור שלך.

סעיף זה כולל את הנושאים הבאים:

- [מספר זיהוי דגם לתקינה](#)
- [הצהרת FCC](#)
- [הודעה למשתמשים בקוריאה](#)
- [הצהרת האימות \(Class B\) VCCI למשתמשים ביפן](#)
- [הודעה בדבר כבל המתח למשתמשים ביפן](#)
- [הצהרה בדבר פליטת רעשים למשתמשים בגרמניה](#)
- [ציפויים מכריקים של התקנים היקפיים עבור גרמניה](#)
- [הצהרת האימות](#)
- [הודעת תקינה של האיחוד האירופי](#)
- [תקנה 1275/2008 של ועדת האיחוד האירופי](#)
- [מידע רגולטורי עבור מוצרים אלהוטיים](#)

### מספר זיהוי דגם לתקינה

למוצר מוקצה מספר דגם לתקינה לצורך זיהוי למטרות תקינה. מספר הדגם לתקינה של המוצר שברשותך הוא SDGOB-1511. אין לבלבל בין המספר לתקינה לבין השם השיווקי (HP ENVY 5540 All-in-One series, וכדומה) או המק"ט (GOV56 – GOV47, וכדומה).

**FCC statement**

The United States Federal Communications Commission (in 47 CFR 15.105) has specified that the following notice be brought to the attention of users of this product.

This equipment has been tested and found to comply with the limits for a Class B digital device, pursuant to Part 15 of the FCC Rules. These limits are designed to provide reasonable protection against harmful interference in a residential installation. This equipment generates, uses and can radiate radio frequency energy and, if not installed and used in accordance with the instructions, may cause harmful interference to radio communications. However, there is no guarantee that interference will not occur in a particular installation. If this equipment does cause harmful interference to radio or television reception, which can be determined by turning the equipment off and on, the user is encouraged to try to correct the interference by one or more of the following measures:

- Reorient or relocate the receiving antenna.
- Increase the separation between the equipment and the receiver.
- Connect the equipment into an outlet on a circuit different from that to which the receiver is connected.
- Consult the dealer or an experienced radio/TV technician for help.

For further information, contact:  
 Manager of Corporate Product Regulations  
 Hewlett-Packard Company  
 3000 Hanover Street  
 Palo Alto, Ca 94304  
 (650) 857-1501

**Modifications (part 15.21)**

The FCC requires the user to be notified that any changes or modifications made to this device that are not expressly approved by HP may void the user's authority to operate the equipment.

This device complies with Part 15 of the FCC Rules. Operation is subject to the following two conditions: (1) this device may not cause harmful interference, and (2) this device must accept any interference received, including interference that may cause undesired operation.

**הודעה למשתמשים בקוריאה**

B 급 기기 (가정용 방송통신기기)	이 기기는 가정용(B급)으로 전자파적합등록을 한 기기로서 주로 가정에서 사용하는 것을 목적으로 하며, 모든 지역에서 사용할 수 있습니다.
------------------------	--

**הצהרת תאימות (Class B) VCCI למשתמשים ביפן**

この装置は、クラスB情報技術装置です。この装置は、家庭環境で使用することを目的としていますが、この装置がラジオやテレビジョン受信機に近接して使用されると、受信障害を引き起こすことがあります。取扱説明書に従って正しい取り扱いをして下さい。 VCCI-B
--

**הודעה בדבר כבל המתח למשתמשים ביפן**

製品には、同梱された電源コードをお使い下さい。 同梱された電源コードは、他の製品では使用出来ません。
---

הצהרה בדבר פליטת רעשים למשתמשים בגרמניה

### Geräuschemission

LpA < 70 dB am Arbeitsplatz im Normalbetrieb nach DIN 45635 T. 19

ציפויים מבריקים של התקנים היקפיים עבור גרמניה

Das Gerät ist nicht für die Benutzung im unmittelbaren Gesichtsfeld am Bildschirmarbeitsplatz vorgesehen. Um störende Reflexionen am Bildschirmarbeitsplatz zu vermeiden, darf dieses Produkt nicht im unmittelbaren Gesichtsfeld platziert werden.



## DECLARATION OF CONFORMITY

according to ISO/IEC 17050-1 and EN 17050-1

**DoC #: SDGOB-1511**

**Supplier's Name:** Hewlett-Packard Company  
**Supplier's Address:** 16399 West Bernardo Drive, San Diego, CA 92127-1899, USA  
**declares, that the product**  
**Product Name and Model:** HP ENVY 5540 All-in-One Printer Series  
 HP DeskJet Ink Advantage 5575 All-in-One Printer Series  
**Regulatory Model Number:<sup>1)</sup>** SDGOB-1511  
**Product Options:** All  
**Radio Module:** SDGOB-1391 (802.11 b/g/n)  
**Power Adapter:** N/A

**conforms to the following Product Specifications and Regulations:**

**EMC: Class B**

CISPR 22:2008 / EN 55022: 2010  
 CISPR 24:2010 / EN 55024: 2010  
 IEC 61000-3-2: 2005 + A1: 2008 + A2: 2009 / EN 61000-3-2: 2006 + A1:2009 + A2:2009  
 IEC 61000-3-3: 2008 / EN 61000-3-3: 2008  
 FCC CFR 47 Part 15 / ICES-003, Issue 5 Class B

**Safety:**

IEC 60950-1: 2005 + A1: 2009 / EN 60950-1: 2006 + A11: 2009 + A1: 2010 + A12: 2011  
 EN 62479: 2010

**Telecom:**

EN 300 328 v1.8.1  
 EN 301 489-1 v1.9.2  
 EN 301 489-17 v2.2.1  
 IEC 62311: 2007 / EN 62311: 2008

**Energy Use:**

Regulation (EC) No. 1275/2008  
 ENERGY STAR® Qualified Imaging Equipment Operational Mode (OM) Test Procedure  
 EN 50564:2011  
 IEC 62301:2011

**RoHS:**

EN 50581:2012

The product herewith complies with the requirements of the Low Voltage Directive 2006/95/EC, the EMC Directive 2004/108/EC, the R&TTE Directive 1999/5/EC, the Ecodesign Directive 2009/125/EC, the RoHS Directive 2011/65/EU and carries the **CE** marking accordingly.

This device complies with part 15 of the FCC Rules. Operation is subject to the following two conditions:

(1) This device may not cause harmful interference, and (2) this device must accept any interference received, including interference that may cause undesired operation.

**Additional Information:**

- 1) This product is assigned a Regulatory Model Number which stays with the regulatory aspects of the design. The Regulatory Model Number is the main product identifier in the regulatory documentation and test reports, this number should not be confused with the marketing name or the product numbers.

August 2014  
 San Diego, CA

**Local contact for regulatory topics only:**

EU: Hewlett-Packard GmbH, HQ-TRE, Herrenberger Strasse 140, 71034 Boeblingen, Germany  
 U.S.: Hewlett-Packard, 3000 Hanover St., Palo Alto, CA 94304, U.S.A. 650-857-1501

[www.hp.eu/certificates](http://www.hp.eu/certificates)



מוצרים הנושאים את סימון CE תואמים להנחיה אחת או יותר של האיחוד האירופי במקרים שבהם הדבר ישים: הנחיית מתח נמוך Low, EMC Directive 2004/108/EC, הנחיית Voltage Directive 2006/95/EC, הנחיית Ecodesign Directive 2009/125/EC, הנחיית RoHS Directive 2011/65/EU. הערכת העמידה בהנחיות אלה נעשתה באמצעות התקנים המתואמים האירופאים הרלוונטיים. ניתן למצוא את הצהרת התאימות המלאה באתר האינטרנט הבא: [www.hp.com/go/certificates](http://www.hp.com/go/certificates) (חפש באמצעות שם דגם המוצר או מספר דגם התקינה שלו (RMN), שניתן למצוא בתווית התקינה).

ליצירת קשר בנושאי תקינה, יש לפנות אל:

Hewlett-Packard GmbH, Dept./MS: HQ-TRE, Herrenberger Strasse 140, 71034 Boeblingen, GERMANY

### מוצרים עם פונקציונליות אלוטית

#### EMF

- מוצר זה עומד בדרישות המפורטות בהנחיות הבינלאומיות (ICNIRP) בנוגע לחשיפה לקרינת תדרי רדיו. אם המוצר כולל התקן המשדר ומקבל אותות רדיו, שמירה על מרחק הפרדה של 20 ס"מ בעת שימוש רגיל במוצר מבטיחה כי רמות החשיפה לתדרי רדיו עומדות בדרישות האיחוד האירופי.

#### פונקציונליות אלוטית באירופה

- מוצר זה מיועד לשימוש ללא הגבלה בכל מדינות האיחוד האירופי, באיסלנד, בליכטנשטיין, בנורווגיה ובשווייץ.

### תקנה 1275/2008 של ועדת האיחוד האירופי

למידע על נתוני צריכת חשמל של המוצר, לרבות צריכת חשמל של המוצר במצב המתנה בחיבור לרשת כאשר כל שאר היציאות ברשת האלוטית פעילות, עיין בסעיף P14 מידע נוסף<sup>2</sup> בהצהרת IT ECO של המוצר בכתובת [www.hp.com/hpinfo/globalcitizenship/environment/productdata/itecodesktop-pc.html](http://www.hp.com/hpinfo/globalcitizenship/environment/productdata/itecodesktop-pc.html).

### מידע רגולטורי עבור מוצרים אלוטיים

סעיף זה מכיל מידע רגולטורי אודות מוצרים אלוטיים:

- [חשיפה לקרינת תדר רדיו](#)
- [הודעה למשתמשים בברזיל](#)
- [הודעה למשתמשים בקנדה](#)
- [הודעה למשתמשים בטייוואן](#)
- [הודעה למשתמשים במקסיקו](#)
- [הודעה למשתמשים ביפן](#)
- [הודעה למשתמשים בקוריאה](#)

### Exposure to radio frequency radiation



**Caution** The radiated output power of this device is far below the FCC radio frequency exposure limits. Nevertheless, the device shall be used in such a manner that the potential for human contact during normal operation is minimized. This product and any attached external antenna, if supported, shall be placed in such a manner to minimize the potential for human contact during normal operation. In order to avoid the possibility of exceeding the FCC radio frequency exposure limits, human proximity to the antenna shall not be less than 20 cm (8 inches) during normal operation.

הודעה למשתמשים בברזיל

### Aviso aos usuários no Brasil

Este equipamento opera em caráter secundário, isto é, não tem direito à proteção contra interferência prejudicial, mesmo de estações do mesmo tipo, e não pode causar interferência a sistemas operando em caráter primário.

הודעה למשתמשים בקנדה

### Notice to users in Canada/Note à l'attention des utilisateurs canadiens

Under Industry Canada regulations, this radio transmitter may only operate using an antenna of a type and maximum (or lesser) gain approved for the transmitter by Industry Canada. To reduce potential radio interference to other users, the antenna type and its gain should be so chosen that the equivalent isotropically radiated power (e.i.r.p.) is not more than that necessary for successful communication.

This device complies with Industry Canada licence-exempt RSS standard(s). Operation is subject to the following two conditions: (1) this device may not cause interference, and (2) this device must accept any interference, including interference that may cause undesired operation of the device.

**WARNING!** Exposure to Radio Frequency Radiation The radiated output power of this device is below the Industry Canada radio frequency exposure limits. Nevertheless, the device should be used in such a manner that the potential for human contact is minimized during normal operation.

To avoid the possibility of exceeding the Industry Canada radio frequency exposure limits, human proximity to the antennas should not be less than 20 cm (8 inches).

Conformément au Règlement d'Industrie Canada, cet émetteur radioélectrique ne peut fonctionner qu'avec une antenne d'un type et d'un gain maximum (ou moindre) approuvé par Industrie Canada. Afin de réduire le brouillage radioélectrique potentiel pour d'autres utilisateurs, le type d'antenne et son gain doivent être choisis de manière à ce que la puissance isotrope rayonnée équivalente (p.i.r.e.) ne dépasse pas celle nécessaire à une communication réussie.

Cet appareil est conforme aux normes RSS exemptes de licence d'Industrie Canada. Son fonctionnement dépend des deux conditions suivantes : (1) cet appareil ne doit pas provoquer d'interférences nuisibles et (2) doit accepter toutes interférences reçues, y compris des interférences pouvant provoquer un fonctionnement non souhaité de l'appareil.

**AVERTISSEMENT** relatif à l'exposition aux radiofréquences. La puissance de rayonnement de cet appareil se trouve sous les limites d'exposition de radiofréquences d'Industrie Canada. Néanmoins, cet appareil doit être utilisé de telle sorte qu'il soit mis en contact le moins possible avec le corps humain.

Afin d'éviter le dépassement éventuel des limites d'exposition aux radiofréquences d'Industrie Canada, il est recommandé de maintenir une distance de plus de 20 cm entre les antennes et l'utilisateur.

### 低功率電波輻射性電機管理辦法

#### 第十二條

經型式認證合格之低功率射頻電機，非經許可，公司、商號或使用者均不得擅自變更頻率、加大功率或變更設計之特性及功能。

#### 第十四條

低功率射頻電機之使用不得影響飛航安全及干擾合法通信；經發現有干擾現象時，應立即停用，並改善至無干擾時方得繼續使用。

前項合法通信，指依電信法規定作業之無線電通信。低功率射頻電機須忍受合法通信或工業、科學及醫藥用電波輻射性電機設備之干擾。

### Aviso para los usuarios de México

La operación de este equipo está sujeta a las siguientes dos condiciones: (1) es posible que este equipo o dispositivo no cause interferencia perjudicial y (2) este equipo o dispositivo debe aceptar cualquier interferencia, incluyendo la que pueda causar su operación no deseada.

Para saber el modelo de la tarjeta inalámbrica utilizada, revise la etiqueta regulatoria de la impresora.

この機器は技術基準適合証明又は工事設計認証を受けた無線設備を搭載しています。

해당 무선설비는 전파혼신 가능성이 있으므로 인명안전과 관련된 서비스는 할 수 없음

- [מפלט דיו נמוך](#)
- [מפלט דיו נמוך במיוחד](#)
- [בעיה במחסנית הדיו](#)
- [בדיקת דלת הגישה למחסניות](#)
- [חוסר התאמה בגודל הנייר](#)
- [גורת מחסנית הדיו תקועה](#)
- [חסימת נייר או בעיית מגש](#)
- [הנייר אזל](#)
- [הדפסת המסמך נכשלה](#)
- [כשל במדפסת](#)
- [Door open \(הדלת פתוחה\)](#)
- [כשל במחסניות הדיו](#)
- [מידע מייעץ בנוגע למחסניות מזויפות](#)
- [מחסניות דיו לא תואמות](#)
- [הנייר קצר מדי](#)
- [הנייר ארוך מדי להדפסה דו-צדדית אוטומטית](#)
- [מחסנית HP Instant Ink לא מתאימה](#)
- [מחסנית HP Instant Ink משומשת](#)
- [חבר את המדפסת ל-HP Connected](#)
- [לא ניתן להדפיס](#)
- [מותקנת מחסנית מוגנת של HP](#)



## מפלס דיו נמוך

רמת הדיו במחסנית הדיו שזוהתה בהודעה, נמוכה.

התראות ומחוננים של מפלסי הדיו מספקים הערכות למטרות תכנון בלבד. כאשר מתקבלת הודעת אזהרה על מפלס דיו נמוך, שקול להחזיק מחסנית דיו חלופית בהישג יד כדי להימנע מעיכובים אפשריים בהדפסה. אינך צריך להחליף מחסניות עד שאיכות ההדפסה הופכת בלתי סבירה.

לקבלת מידע אודות החלפת מחסניות הדיו, עיין בסעיף [החלפת המחסניות בעמוד 50](#). לקבלת מידע אודות הזמנת מחסניות הדיו, עיין בסעיף [הזמנת חומרי דיו מתכלים בעמוד 52](#).

---

**הערה:**  דיו המחסניות משמש בתהליך ההדפסה במספר דרכים שונות, לרבות בתהליך האתחול אשר מכין את המדפסת ואת המחסניות להדפסה. בנוסף, נותרות במחסנית שאריות של דיו לאחר השימוש בה. לקבלת מידע נוסף, עיין בסעיף [www.hp.com/go/inkusage](http://www.hp.com/go/inkusage).

---

## מפּלס דיֹ נמוך במיוחד

מפּלס הדיֹ במחסנית הדיֹ שזוהתה בהודעה, נמוך מאוד.

התראות ומחווניים של מפּלסי הדיֹ מספקים הערכות למטרות תכנון בלבד. כאשר תקבל הודעת אזהרה על מפּלס דיֹ נמוך, HP ממליצה שתחזיק בהישג יד מחסנית דיֹ חלופית כדי למנוע עיכובים אפשריים בהדפסה. אינך צריך להחליף מחסניות עד שאיכות ההדפסה הופכת בלתי סבירה.

לקבלת מידע אודות החלפת מחסניות הדיֹ, עיין בסעיף [החלפת המחסניות בעמוד 50](#). לקבלת מידע אודות הזמנת מחסניות הדיֹ, עיין בסעיף [הזמנת חומרי דיֹ מתכלים בעמוד 52](#).

---

**הערה:**  דיֹ המחסניות משמש בתהליך ההדפסה במספר דרכים שונות, לרבות בתהליך האתחול אשר מכין את המדפסת ואת המחסניות להדפסה. בנוסף, נותרות במחסנית שאריות של דיֹ לאחר השימוש בה. לקבלת מידע נוסף, עיין בסעיף [www.hp.com/go/inkusage](http://www.hp.com/go/inkusage).

## בעיה במחסנית הדיו

מחסנית הדיו שזוהתה בהודעה חסרה, פגומה, לא מתאימה, או הוכנסה לחריץ הלא נכון במדפסת.

---

**הערה:** אם המחסנית מזוהה בהודעה כלא תואמת, ראה [הזמנת חומרי דיו מתכלים בעמוד 52](#) לקבלת מידע אודות רכישת מחסניות עבור המדפסת.

---

לפתרון הבעיה, נסה אחד מהפתרונות הבאים. הפעולות מובאות לפי סדר, כאשר הפתרון הסביר ביותר מוצג תחילה. אם הפעולה הראשונה אינה פותרת את הבעיה, המשיך לנסות את הפעולות הנותרות עד לפתרון הבעיה.

### פתרון 1: כבה את המדפסת והפעל אותה שוב

כבה את המדפסת ולאחר מכן הפעל אותה מחדש.

אם הבעיה נמשכת, נסה את הפתרון הבא.

### פתרון 2: התקן את מחסניות הדיו כהלכה

ודא שכל מחסניות הדיו מותקנות כהלכה:

1. פתח בעדינות את דלת הגישה למחסניות הדיו.
2. לחץ על מחסנית הדיו כדי לשחרר אותה ולאחר מכן משוך אותה בחוזקה כלפיך, כדי להסיר אותה.
3. הכנס את מחסנית הדיו לחריץ. לחץ על המחסנית בחוזקה כדי להבטיח מגע תקין.
4. סגור את דלת הגישה למחסניות הדיו ובדוק אם הודעת השגיאה נעלמה.

### פתרון 3: ניקוי מגעי המחסנית

נקה את מגעי המחסנית. עיין בסעיף [בעיות במחסנית דיו בעמוד 73](#).

## בדיקת דלת הגישה למחסניות

על דלת הגישה למחסניות להיות סגורה כדי להתחיל בהדפסה.



[לחץ כאן לקבלת מידע נוסף באינטרנט.](#) 

## חוסר התאמה בגודל הנייר

הגודל או הסוג של הנייר שנבחר במנהל המדפסת אינו תואם לנייר הטעון במדפסת. ודא שהנייר הנכון נטען במדפסת ולאחר מכן הדפס את המסמך שוב. לקבלת מידע נוסף, ראה [טעינת חומרי הדפסה בעמוד 10](#).

---

**הערה:**  אם הנייר הטעון במדפסת הוא בגודל הנכון, שנה את גודל הנייר שנבחר במנהל המדפסת ולאחר מכן הדפס את המסמך שוב.

## גררת מחסנית הדיו תקועה

עצם כלשהו חוסם את גררת מחסנית הדיו (החלק במדפסת אשר מחזיק את מחסניות הדיו).

כדי להסיר את המכשול, בדוק אם קיימות חסימות במדפסת.

לקבלת מידע נוסף, ראה [חסימות ובעיות בהזנת נייר בעמוד 68](#).

## חסימת נייר או בעיית מגש

נייר נתקע במדפסת.

לפני שתנסה להסיר את החסימה, בדוק את הפריטים הבאים:

- ודא שטענת נייר העונה על דרישות המפרטים ושאינו מקומט, מקופל או פגום. לקבלת מידע נוסף, ראה [הנחיות בסיסיות לשימוש בנייר בעמוד 7](#).
  - ודא שהמדפסת נקייה.
  - ודא שהמגשים טעונים כהלכה ואינם מלאים מדי. לקבלת מידע נוסף, ראה [טעינת חומרי הדפסה בעמוד 10](#).
- לקבלת מידע אודות הסרת חסימות, ולמידע נוסף אודות מניעת חסימות, עיין [בחסימות ובעיות בהזנת נייר בעמוד 68](#).

## הנייר אזל

מגש ברירת המחדל ריק.

טען נייר נוסף, לאחר מכן גע ב- **OK (אישור)** .

לקבלת מידע נוסף, ראה [טעינת חומרי הדפסה בעמוד 10](#).



## הדפסת המסמך נכשלה

לא הייתה למדפסת אפשרות להדפיס את המסמך מכיוון שאירעה בעיה במערכת ההדפסה.

לקבלת מידע אודות פתרון בעיות הדפסה, עיין בסעיף [בעיות בחומרת המדפסת בעמוד 87](#).

הייתה בעיה במדפסת או במערכת הדיו. בדרך כלל, ניתן לפתור בעיות מסוג זה על-ידי ביצוע השלבים הבאים:

1. לחץ על  (לחצן הפעלה/כיבוי) כדי לכבות את המדפסת.

2. נתק את כבל המתח וחבר אותו בחזרה.

3. לחץ על  (לחצן הפעלה/כיבוי) כדי להפעיל את המדפסת.

אם הבעיה נמשכת, רשום את קוד השגיאה המצוין בהודעה ולאחר מכן פנה לתמיכה של HP. לקבלת מידע נוסף אודות פניה לתמיכה של HP, ראה [התמיכה של HP בעמוד 88](#).

## Door open (הדלת פתוחה)

לפני שניתן יהיה להדפיס מסמכים, יש לסגור את כל הדלתות והמכסים.

---

**עצה:** רוב הדלתות והמכסים נכנסים למקומם בנקישה כאשר סוגרים אותם עד הסוף. 

אם הבעיה נמשכת לאחר שסגרת היטב את כל הדלתות והמכסים, פנה לתמיכה של HP. לקבלת מידע נוסף, ראה [התמיכה של HP בעמוד 88](#).

## כשל במחסניות הדין

נגרם נזק או חל כשל בתפקוד המחסניות המפורטות בהודעה.

ראה בעיות במחסנית דין בעמוד 73 או החלפת המחסניות בעמוד 50.

## מידע מייעץ בנוגע למחסניות מזויפות

המחסנית שהותקנה אינה מחסנית מקורית וחדשה מתוצרת HP. צור קשר עם החנות שבה רכשת את המחסנית. על מנת לדווח על הונאה אפשרית, בקר באתר של HP בכתובת [www.hp.com/go/anticounterfeit](http://www.hp.com/go/anticounterfeit). כדי להמשיך להשתמש במחסנית, לחץ על **המשך**.

## מחסניות דיו לא תואמות

מחסנית הדיו אינה תואמת למדפסת שברשותך.

פתרון: הסר את המחסנית הזאת באופן מידי ובמקומה התקן מחסנית דיו מתאימה. לקבלת מידע על אופן ההתקנה של מחסניות חדשות, עיין [בהחלפת המחסניות בעמוד 50](#).

## הנייר קצר מדי

הנייר שנטען קצר יותר מהאורך המינימלי הנדרש. יש לטעון נייר התואם לדרישות המדפסת. לקבלת מידע נוסף, עיין בסעיף [הנחיות בסיסיות לשימוש בנייר בעמוד 7 וטעינת חומרי הדפסה בעמוד 10](#).

## הנייר ארוך מדי להדפסה דו-צדדית אוטומטית

הנייר שטעון ארוך יותר מזה שנתמך באמצעות היחידה להדפסה דו-צדדית אוטומטית במדפסת. באפשרותך להשתמש בנייר להדפסה דו-צדדית באופן ידני באמצעות בחירה ב"הדפסה דו-צדדית" או "הדפסת עמודים אי-זוגיים" ו"הדפסת עמודים זוגיים" ב-תוכנת המדפסת שלך (אם אפשרות זו נתמכת). לקבלת מידע נוסף, עיין בסעיף [הנחיות בסיסיות לשימוש בנייר בעמוד 7](#) וטעינת חומרי הדפסה בעמוד 10.



## מחסנית HP Instant Ink לא מתאימה

ניתן להשתמש במחסנית זו רק במדפסת שרשומה כיום ב-HP Instant Ink.

להזמנת חומרים מתכלים מקוריים של HP עבור ה-HP ENVY 5540 series, בקר בכתובת <http://www.hp.com/buy/supplies>. אם תתבקש, בחר את המדינה/אזור שלך, ולאחר מכן פעל על-פי ההנחיות לאיתור המחסניות המתאימות עבור המדפסת שברשותך.

## מחסנית HP Instant Ink משומשת

ניתן להשתמש במחסניות HP Instant Ink. המפורטות בתצוגת לוח הבקרה של המדפסת רק במדפסת HP Instant Ink שבה המחסנית הותקנה לראשונה. יש להחליף את המחסנית.

לקבלת מידע אודות החלפת מחסניות הדיו, עיין בסעיף [החלפת המחסניות בעמוד 50](#). לקבלת מידע אודות הזמנת מחסניות הדיו, עיין בסעיף [הזמנת חומרי דיו מתכלים בעמוד 52](#).

## חבר את המדפסת ל-HP Connected

יש לחבר את המדפסת ל-HP Connected, אחרת בקרוב לא תוכל להדפיס ולא תקבל על כך הודעה מראש. עיין בלוח הבקרה של המדפסת לקבלת הוראות לביצוע חיבור.

## לא ניתן להדפיס

יש לחבר את המדפסת ל-HP Connected כדי לעדכן את מצב Instant Ink שלה.

לא תוכל להדפיס עד שהמדפסת תחובר לצורך עדכון מצב Instant Ink שלה. עיין בלוח הבקרה של המדפסת לקבלת הוראות לביצוע חיבור.

## מותקנת מחסנית מוגנת של HP

ניתן להשתמש במחסנית הדיו המצוינת בלוח הבקרה של המדפסת רק במדפסת שבה הוגדרה למחסנית הגנה באמצעות המאפיין 'הגנה על מחסניות HP'. יש להחליף מחסנית זו במדפסת זו.

לקבלת מידע על אופן ההתקנה של מחסנית דיו חדשה, ראה [החלפת המחסניות בעמוד 50](#).



- 71 הנייר אינו נאסף מהמגש
- 87 חשמל
- 71 נאספים מספר דפים יחד

## ר

רשתות

- הגדרות, שינוי 63
- הגדרות IP 63
- הגדרת תקשורת אלחוטית 58
- תרשים המתברים 4

## ש

- 25 שני צדי הדף, הדפס על שרת אינטרנט משובץ
- 44 Webscan

## ת

תוכנה

- 44 Webscan
- תוכנית השירות HP Utility (OS X)
- 64 פתיחה
- תוכנת המדפסת (Windows)
- 64 אודות
- 64, 15 פתיחה
- תמיכת לקוחות
- 89 אחריות
- תקשורת אלחוטית
- 58 הגדרה
- 103 מידע רגולטורי

## O

OS X

- 64 HP Utility תוכנית השירות

## W

- 44 Webscan