



HP DeskJet 5570 All-in-One series

Sommario

1 Procedure	1
2 Informazioni preliminari	2
Parti della stampante	3
Pannello di controllo e spie di stato	5
Informazioni di base sulla carta	7
Caricare i supporti	10
Caricamento degli originali	14
Aprire il software della stampante HP (Windows)	15
Modalità Attesa	16
Spegnimento automatico	17
Modalità silenziosa	18
Accesso facilitato	20
3 Stampa	21
Stampa delle foto	22
Stampa dei documenti	24
Stampa su entrambi i lati dei fogli (fronte/retro)	25
Stampa da dispositivo mobile	26
Stampa con AirPrint	27
Stampare utilizzando il Max dpi	28
Suggerimenti per la riuscita della stampa	29
4 Utilizzare Web Services	31
Quali sono i servizi Web Services?	32
Configurazione di Web Services	33
Stampa con HP ePrint	35
Utilizzo di Supporti HP	37
Utilizzare il sito web HP Connected	38
Rimozione di Web Services	39
Consigli per l'utilizzo di Web Services	40

5 Copia e scansione	41
Copia di documenti	42
Scansione	43
Suggerimenti per la riuscita delle operazioni di copia e scansione	48
6 Utilizzo delle cartucce	49
Controllo dei livelli di inchiostro stimati	50
Sostituire le cartucce	51
Ordinare le cartucce di inchiostro	53
Modalità di utilizzo con una sola cartuccia	55
Informazioni sulla garanzia della cartuccia	56
Memorizzazione dei dati di utilizzo anonimi	57
Suggerimenti per l'uso delle cartucce	58
7 Collegamento della stampante	59
Configurazione della stampante per la comunicazione wireless	60
Connessione della stampante in modalità wireless senza router	62
Cambiare le impostazioni di rete	65
Strumenti di gestione avanzata della stampante (per stampanti in rete)	66
Suggerimenti per la configurazione e l'utilizzo di una stampante di rete	69
8 Risolvere un problema	70
Problemi di inceppamento e alimentazione della carta	71
Problemi relativi alle cartucce d'inchiostro	76
Errori di stampa	78
Problemi di copia	88
Problemi di scansione	89
Problemi relativi alla rete e alla connessione	90
Problemi legati all'hardware della stampante	92
Assistenza HP	94
Appendice A Informazioni tecniche	96
avvisi della Hewlett-Packard Company	97
Caratteristiche tecniche	98
Programma per la protezione dell'ambiente	100
Informazioni sulle norme vigenti	105
Inchiostro in esaurimento	114
Inchiostro quasi esaurito	115
Problema cartuccia	116

Controllare lo sportello di accesso alla cartuccia	117
Formato carta non corrispondente	118
Il carrello delle cartucce d'inchiostro è bloccato	119
Inceppamento della carta o problema legato al vassoio	120
Carta esaurita	121
Impossibile stampare il documento	122
Errore della stampante	123
Sportello aperto	124
Errore cartuccia d'inchiostro	125
Cartuccia contraffatta	126
Cartucce di inchiostro non compatibili	127
Carta troppo corta	128
Carta troppo lunga per il fronte/retro automatico	129
Cartuccia HP Instant Ink incompatibile	130
Cartuccia HP Instant Ink utilizzata	131
Collegare la stampante ad HP Connected	132
Impossibile stampare	133
Cartuccia protetta HP installata	134
Indice analitico	135

1 Procedure

Utilizzo dell'unità HP DeskJet 5570 series

- [Informazioni preliminari a pagina 2](#)
- [Stampa a pagina 21](#)
- [Utilizzare Web Services a pagina 31](#)
- [Copia e scansione a pagina 41](#)
- [Utilizzo delle cartucce a pagina 49](#)
- [Collegamento della stampante a pagina 59](#)
- [Informazioni tecniche a pagina 96](#)
- [Risolvere un problema a pagina 70](#)

2 Informazioni preliminari

Questo capitolo tratta i seguenti argomenti:

- [Parti della stampante](#)
- [Pannello di controllo e spie di stato](#)
- [Informazioni di base sulla carta](#)
- [Caricare i supporti](#)
- [Caricamento degli originali](#)
- [Aprire il software della stampante HP \(Windows\)](#)
- [Modalità Attesa](#)
- [Spegnimento automatico](#)
- [Modalità silenziosa](#)
- [Accesso facilitato](#)

Parti della stampante

Vista anteriore

Figura 2-1 Viste anteriore e posteriore di HP DeskJet 5570 All-in-One series

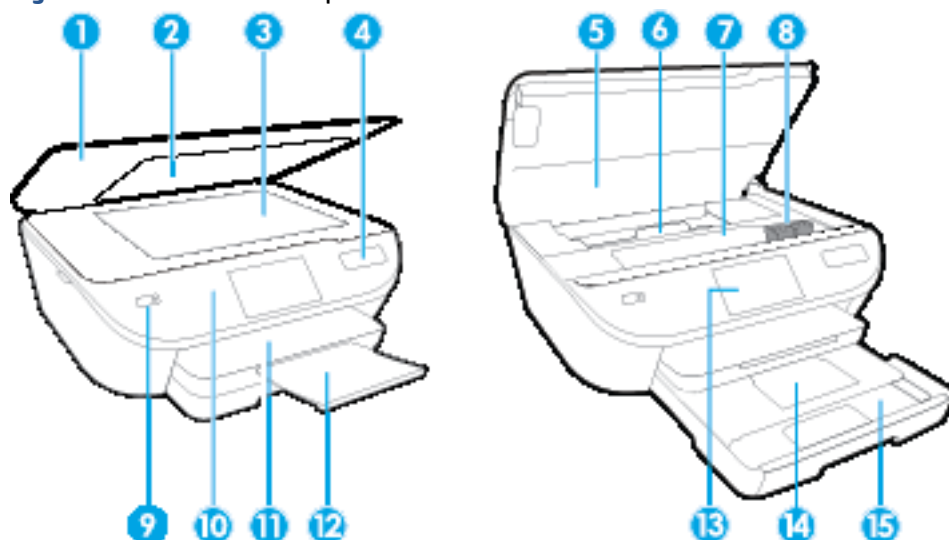

Funzione	Descrizione
1	Coperchio
2	Pellicola del coperchio
3	Piano di scansione
4	Nome modello stampante
5	Sportello di accesso alle cartucce
6	Coperchio del percorso della carta
7	Area di accesso alla cartuccia
8	Cartucce d'inchiostro
9	Pulsante On (denominato anche pulsante di alimentazione)
10	Pannello di controllo
11	Vassoio di uscita
12	Estensione del vassoio di uscita della carta automatico (denominata anche estensione del vassoio)
13	Display grafico a colori (indicato anche come 'display')
14	Vassoio foto
15	Vassoio della carta

Vista posteriore

Figura 2-2 Vista posteriore di HP DeskJet 5570 All-in-One series

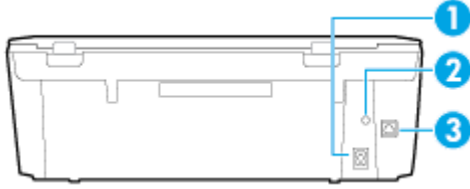

Funzione	Descrizione
1	Alimentazione. Usare solo il cavo di alimentazione fornito da HP.
2	Spia di accensione. La spia verde indica che il cavo di alimentazione è correttamente installato.
3	Porta USB posteriore

Pannello di controllo e spie di stato

Panoramica dei pulsanti e delle spie luminose

La figura seguente e la relativa tabella forniscono un riferimento rapido alle funzioni del pannello di controllo della stampante.

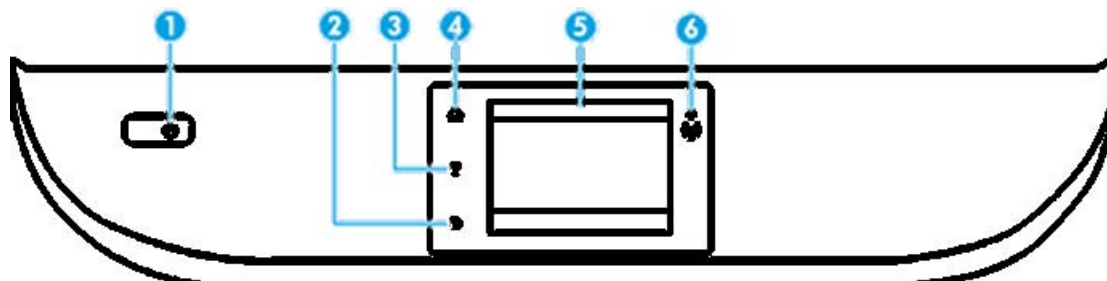

Numero	Nome e descrizione
1	Pulsante Accesa : consente di accendere o spegnere la stampante.
2	Pulsante Indietro: consente di tornare alla schermata precedente.
3	Pulsante ? : consente di aprire il menu Guida per l'operazione corrente.
4	Pulsante Pagina iniziale: consente di tornare alla schermata iniziale, visualizzata all'accensione della stampante.
5	Display del pannello di controllo: toccare lo schermo per selezionare le opzioni o scorrere le voci di menu.
6	Spia wireless: Indica lo stato della connessione wireless della stampante. <ul style="list-style-type: none">• La spia blu fisso indica che la connessione wireless è stata stabilita ed è possibile avviare la stampa.• La luce lampeggiante in modalità lenta indica che la funzionalità wireless è attivata, ma che la stampante non è collegata a una rete. Verificare che la stampante si trovi nel raggio d'azione del segnale wireless.• La luce lampeggiante in modalità rapida indica un errore wireless. Fare riferimento al messaggio sul display della stampante.• Se la modalità wireless è disattivata, la relativa spia risulta spenta e sul display viene visualizzato il messaggio Wireless inattivo.

Icone sul display del pannello di controllo

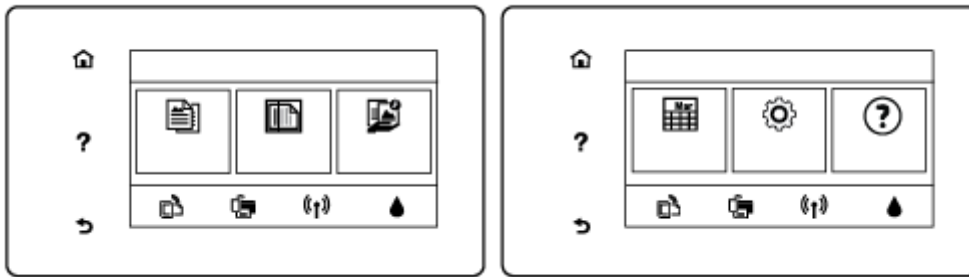

Icona	Scopo
	Copia : consente di aprire il menu Copia in cui è possibile selezionare il numero di copie o modificare le impostazioni per la copia.
	Scansione : consente di aprire il menu in cui è possibile selezionare una destinazione per la scansione.
	Supporti HP : Offre un modo rapido e semplice per accedere alle informazioni e stamparle dal Web, ad esempio coupon, pagine da colorare, puzzle e altro.
	Configura : consente di aprire il menu Configura in cui è possibile cambiare le preferenze e utilizzare gli strumenti per eseguire le funzioni di manutenzione.
	Guida : consente di aprire il menu Guida in cui è possibile visualizzare i video con le istruzioni, informazioni sulle funzionalità della stampante e suggerimenti.
	Icona ePrint: consente di aprire il menu Riepilogo di Web Services , in cui è possibile controllare i dettagli sullo stato di ePrint, modificare le impostazioni di ePrint o stampare una pagina di informazioni.
	Icona Wi-Fi Direct: consente di aprire il menu Wi-Fi Direct in cui è possibile attivare Wi-Fi Direct, disattivare Wi-Fi Direct e visualizzare il nome e la password Wi-Fi Direct.
	Icona Wireless: consente di aprire il menu Riepilogo Wireless , in cui è possibile verificare lo stato della connessione wireless e modificare le impostazioni wireless. È inoltre possibile stampare un rapporto di test wireless che aiuta a diagnosticare i problemi di connessione della rete.
	Icona Inchiostro: mostra i livelli stimati d'inchiostro per cartuccia. Visualizza un simbolo di avvertimento se il livello di inchiostro è inferiore a quello minimo. NOTA: Le avvertenze e gli indicatori del livello di inchiostro forniscono una stima a scopo puramente informativo. Quando viene visualizzato un messaggio di avviso di inchiostro in esaurimento, è consigliabile avere a disposizione una cartuccia sostitutiva per evitare possibili ritardi nella stampa. Non è necessario sostituire la cartuccia finché la qualità di stampa è accettabile.

Informazioni di base sulla carta

La stampante è progettata per l'uso con la maggior parte dei tipi di carta da ufficio. Prima di acquistare grandi quantità di carta per stampa, è opportuno effettuare delle prove. Per ottenere una qualità di stampa ottimale si consiglia di utilizzare carta HP. Per ulteriori informazioni sulla carta HP, visitare il sito Web di HP all'indirizzo www.hp.com.



HP raccomanda l'uso di carta comune con il logo ColorLok per le stampe quotidiane. Tutti i tipi di carta con logo ColorLok sono testati singolarmente per soddisfare gli elevati standard di affidabilità e qualità di stampa, nonché per generare documenti con colori nitidi e brillanti, neri più intensi; inoltre si asciugano più velocemente rispetto alla tradizionale carta comune. Richiedere la carta con il logo ColorLok in diverse grammature e formati ai produttori di carta principali.

Questo capitolo tratta i seguenti argomenti:

- [Tipi di carta consigliati per la stampa](#)
- [Come ordinare le forniture di carta HP](#)
- [Suggerimenti per la scelta e l'uso della carta](#)

Tipi di carta consigliati per la stampa

Per ottenere stampe di ottima qualità, si consiglia di utilizzare i tipi di carta HP appositamente progettati per il tipo di documento che si desidera stampare.

In alcuni paesi o regioni, alcuni tipi di carta potrebbero non essere disponibili.

Stampa fotografica

- **HP Premium Plus Photo Paper**

HP Premium Plus Photo Paper è la carta fotografica di altissima qualità HP per stampare foto ottimali. Con HP Premium Plus Photo Paper, è possibile stampare splendide foto che si asciugano istantaneamente per condividerle non appena uscite dalla stampante. È disponibile in vari formati, tra cui A4, 216 x 279 mm, 8,5" x 11", 10 x 15 cm 4" x 6" e 13 x 18 cm 5" x 7" e in due finiture, lucida e semi lucida. Ideale per foto ottimali e progetti fotografici speciali, da incorniciare, da mostrare o regalare. HP Premium Plus Photo Paper offre risultati eccezionali con qualità e durata professionali.

- **HP Advanced Photo Paper**

Carta fotografica lucida, a rapida asciugatura, per evitare sbavature e per una maggiore semplicità d'utilizzo. Le stampe sono resistenti all'acqua, alle macchie, alle impronte digitali e all'umidità. Le stampe sono simili alle foto sviluppate nei laboratori sia al tatto che per l'aspetto. È disponibile in vari formati, tra cui A4, 216 x 279 mm 8.5" x 11", 10 x 15 cm 4" x 6" e 13 x 18 cm 5" x 7". Senza acidi per una maggiore durata dei documenti.

- **Carta HP Everyday Photo Paper**

Stampa colorata, istantanee giornaliere ad un costo inferiore, utilizzando la carta progettata per la stampa delle foto casuali. Questa carta conveniente asciuga rapidamente per essere subito manipolata. Immagini nitide e ben definite su qualsiasi stampante a getto d'inchiostro. È disponibile in diversi

formati, tra cui A4, A4, 216 x 279 mm 8.5" x 11", 13 x 18 cm 5" x 7" e 10 x 15 cm 4" x 6". Senza acidi per una maggiore durata dei documenti.

- **Kit HP Photo Value Pack**

I Value Pack carta fotografica HP raggruppano praticamente cartucce di inchiostro HP originali e carta fotografica ottimizzata HP per consentire di risparmiare tempo e semplificare la stampa di foto professionali economiche con la stampante HP. Gli inchiostri originali HP e la carta fotografica ottimizzata HP sono stati progettati per interagire e offrire foto durature e nitide, stampa dopo stampa. Sono ideali per stampare tutte le foto di un'intera vacanza o più foto da condividere.

Documenti aziendali

- **Carta per presentazioni HP alta qualità 120 g opaca o Carta Professionale HP 120 opaca**

Questo tipo di carta opaca per il fronte/retro è perfetta per presentazioni, proposte, rapporti e newsletter. È un tipo di carta robusto e pesante per risultati di forte impatto.

- **Carta HP per brochure 180 g, lucida o Carta Professionale HP 180 g lucida**

Queste carte sono lucide sui due lati per consentire la stampa su entrambi i lati. Si tratta della scelta ideale per riproduzioni di tipo semi fotografico e per grafica aziendale da utilizzare sulle copertine di relazioni, presentazioni speciali, brochure, stampati pubblicitari e calendari.

- **Carta HP per brochure 180 g opaca o Carta Professionale HP 180 g opaca**

Queste carte sono opache sui due lati per consentire l'uso di entrambi i lati. Si tratta della scelta ideale per riproduzioni di tipo semifotografico e per grafica aziendale da utilizzare sulle copertine di relazioni, presentazioni speciali, brochure, stampati pubblicitari e calendari.

Stampa per uso quotidiano

Tutti i tipi di carta per le attività di stampa quotidiane inclusi nell'elenco sono stati concepiti con la tecnologia ColorLok che consente riduzione delle macchie, neri più decisi e colori accesi.

- **Carta per stampanti a getto d'inchiostro HP Bright White e carta per stampanti a getto d'inchiostro a colori HP**

La carta HP bianca brillante per stampanti a getto d'inchiostro e la carta per stampanti a getto d'inchiostro a colori offrono colori a contrasto elevato e testo molto nitido. L'opacità di tale carta consente la stampa fronte/retro a colori priva di visione in trasparenza e risulta ideale per newsletter, rapporti e pieghevoli.

- **Carta per stampanti multifunzione HP**

La carta per stampanti multifunzione HP è un tipo di carta versatile di alta qualità. Produce documenti di aspetto più efficace rispetto ai documenti stampati su carta standard multifunzione o per la copia. Senza acidi per una maggiore durata dei documenti.

- **Carta per ufficio, fotocopiatrici e per fotocopiatrici e stampanti HP**

Queste varietà di carta multifunzione di alta qualità HP sono l'ideale per copie, bozze, promemoria e altri documenti di uso quotidiano. Senza acidi per una maggiore durata dei documenti.

- **Carta riciclata per ufficio HP**

La carta riciclata per ufficio HP è una carta di alta qualità multifunzione prodotta con il 30% di fibre riciclate.

Come ordinare le forniture di carta HP

La stampante è progettata per l'uso con la maggior parte dei tipi di carta da ufficio. Per ottenere una qualità di stampa ottimale si consiglia di utilizzare carta HP.

Per ordinare carta HP e altri materiali di consumo, visitare il sito www.hp.com. Attualmente alcune sezioni del sito Web HP sono disponibili solo in lingua inglese.

HP consiglia carta comune con il logo ColorLok per la stampa e la copia dei documenti giornalieri. Tutti i tipi di carta con il logo ColorLok vengono testati da società indipendenti per soddisfare elevati standard di affidabilità e qualità di stampa e producono documenti con immagini nitide, colori accesi, neri più decisi e si asciugano più velocemente rispetto agli altri tipi di carta comune. Cercare la carta con il logo ColorLok in varie dimensioni e formati presso i migliori rivenditori.

Suggerimenti per la scelta e l'uso della carta

Per i migliori risultati, tenere presenti le seguenti indicazioni:

- Caricare un solo tipo di carta alla volta nel vassoio carta o foto.
- Quando si caricano i vassoi, verificare che la carta sia caricata correttamente.
- Evitare di sovraccaricare i vassoi.
- Per prevenire inceppamenti, qualità di stampa scadente e altri problemi di stampa, evitare di caricare i seguenti tipi di carta nel vassoio:
 - Moduli a più parti
 - Supporti danneggiati, arricciati o piegati
 - Supporti con tagli o perforazioni
 - Supporti spessi, in rilievo o che non assorbono bene l'inchiostro
 - Supporti troppo sottili o soggetti a strapparsi con facilità
 - Supporti con punti o fermagli

Caricare i supporti

Selezionare un formato carta per continuare.

Per caricare carta di formato piccolo

Il vassoio foto di HP DeskJet 5570 All-in-One series supporta solo carta fotografica da 10 x 15 cm 4" x 6". Per stampare su altro tipo di carta fotografica supportata, caricarla nel vassoio di alimentazione principale.

1. Estrarre il vassoio di alimentazione principale, quindi il vassoio foto.



Se non si riesce ad estrarre il vassoio foto, rimuovere il vassoio di uscita dalla stampante.



2. Caricare la carta.
 - Nel vassoio foto, inserire una risma di carta fotografica con il lato di stampa rivolto verso il basso e i logo HP rivolti verso l'alto.



- Spingere la carta fotografica in avanti finché non si blocca.
3. Spingere indietro il vassoio foto e il vassoio carta principale.
Inserire di nuovo il vassoio di uscita nella stampante, qualora sia stato rimosso in precedenza.
 4. Modificare o mantenere le impostazioni della carta sul display della stampante.

Per caricare carta fotografica di dimensioni maggiori

Per stampare su carta fotografica di dimensioni maggiori, caricare la carta nel vassoio della carta principale, come indicato di seguito.

1. Estrarre il vassoio carta, far scorrere le guide di larghezza della carta verso l'esterno, quindi rimuovere eventuali supporti caricati in precedenza.

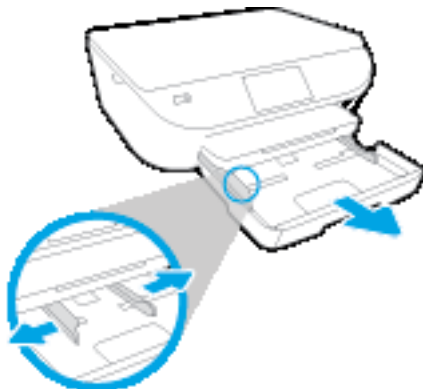

2. Caricare la carta.

- Inserire una risma di carta nel vassoio, introducendo il lato più corto, con il lato da stampare rivolto verso il basso.
- Spingere la carta in avanti finché non si blocca.
- Far scorrere le guide di larghezza della carta verso l'interno fino a toccare i bordi della carta.



3. Reinscrivere il vassoio carta.
4. Modificare o mantenere le impostazioni della carta sul display della stampante.

Per caricare carta di formato standard

1. Estrarre il vassoio carta, far scorrere le guide di larghezza della carta verso l'esterno, quindi rimuovere eventuali supporti caricati in precedenza.

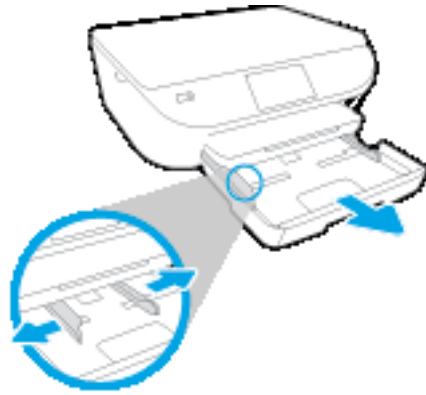

2. Caricare la carta.

- Inserire una risma di carta nel vassoio, introducendo il lato più corto, con il lato da stampare rivolto verso il basso.
- Spingere la carta in avanti finché non si blocca.
- Far scorrere le guide di larghezza della carta verso l'interno fino a toccare i bordi della carta.

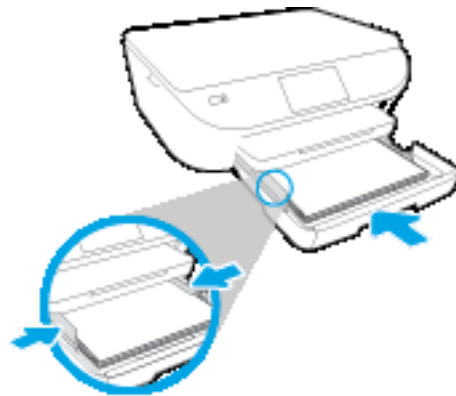

3. Reinscrivere il vassoio carta.

4. Modificare o mantenere le impostazioni della carta sul display della stampante.

Per caricare le buste

1. Estrarre il vassoio carta, far scorrere le guide di larghezza della carta verso l'esterno, quindi rimuovere eventuali supporti caricati in precedenza.

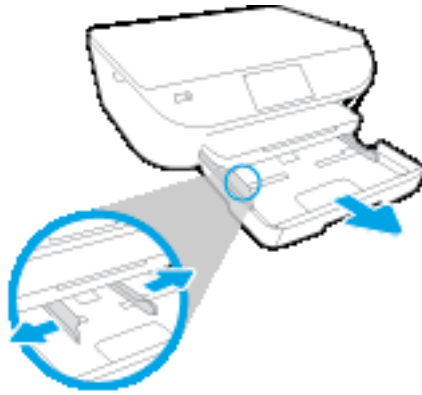

2. Caricare buste

- Inserire una o più buste al centro del vassoio carta. Il lato di stampa deve essere rivolto verso il basso. L'aletta deve trovarsi sul lato sinistro e deve essere rivolta verso l'alto.
- Far scorrere una risma di buste completamente verso l'interno.



- Far scorrere le guide di larghezza della carta completamente verso l'interno accostandola alla risma di schede.

3. Reinserire il vassoio carta.

4. Modificare o mantenere le impostazioni della carta sul display della stampante.

Caricamento degli originali

Per caricare un originale sul piano di scansione

1. Sollevare il coperchio dello scanner.



2. Caricare l'originale con il lato stampato rivolto verso il basso nell'angolo anteriore destro della superficie di scansione.



3. Chiudere il coperchio dello scanner.

Aprire il software della stampante HP (Windows)

Dopo aver installato il software della stampante HP, a seconda del sistema operativo, effettuare una delle operazioni seguenti:

- **Windows 8.1:** fare clic sul pulsante freccia giù nell'angolo inferiore sinistro della schermata Start e selezionare il nome della stampante.
- **Windows 8:** Nella schermata Start, fare clic con il tasto destro del mouse su un'area vuota dello schermo, fare clic su **Tutte le app** sulla barra delle applicazioni, quindi selezionare il nome della stampante.
- **Windows 7, Windows Vista e Windows XP:** sul desktop del computer, fare clic su **Start**, selezionare **Tutti i programmi**, fare clic su **HP**, fare clic sulla cartella della stampante, quindi selezionare l'icona con il nome della stampante.

Modalità Attesa

- Nella modalità di sospensione il consumo energetico è ridotto.
- Dopo la configurazione iniziale, la stampante entra in modalità di sospensione dopo 5 minuti di inattività.
- Il tempo della modalità di sospensione può essere modificato dal pannello di controllo.

Per impostare il tempo della modalità di sospensione

1. Nella schermata iniziale, toccare  (**Configura**).



NOTA: Se la schermata Pagina iniziale non è visualizzata, premere il pulsante **Pagina iniziale**.

2. Toccare **Risparmio energia**.
3. Toccare **Sospensione**.
4. Toccare **Dopo 5 minuti** o **Dopo 10 minuti** o **Dopo 15 minuti**.

Spegnimento automatico

Questa funzionalità consente di spegnere automaticamente la stampante dopo 2 ore di inattività per favorire la riduzione del consumo energetico. **Spegnimento automatico spegne completamente la stampante, quindi sarà necessario utilizzare il pulsante di accensione per riaccenderla.** Se la stampante supporta questa funzionalità di risparmio energetico, Spegnimento automatico viene abilitato o disabilitato automaticamente in base alle funzioni della stampante e alle opzioni di connessione. Anche quando la funzione Spegnimento automatico è disabilitata la stampante entra nella modalità di sospensione dopo 5 minuti di inattività per ridurre il consumo energetico.

- Spegnimento automatico è abilitato all'accensione della stampante, se la stampante non dispone di funzioni di rete o fax, o se non si utilizzano queste funzionalità.
- Spegnimento automatico è disabilitato quando la funzionalità wireless o Wi-Fi Direct di una stampante è attivata o quando una stampante dotata di funzioni fax, USB o di rete Ethernet stabilisce una connessione fax, USB o di rete Ethernet.

Modalità silenziosa

La modalità silenziosa rallenta la stampa per ridurre la rumorosità generale senza compromettere la qualità di stampa. La modalità silenziosa è disponibile solo per stampe con qualità **Normale** su carta comune. Per ridurre la rumorosità della stampa, attivare la modalità silenziosa. Per stampare a velocità normale, disattivare la modalità silenziosa. L'opzione Modalità silenziosa è disattivata per impostazione predefinita.



NOTA: In modalità silenziosa, se si stampa su carta comune con qualità di stampa **Bozza o Ottima**, o se si stampano foto o buste, la stampante funzionerà come se la modalità silenziosa fosse stata disattivata.

È possibile creare una pianificazione selezionando l'ora in cui stampare in modalità silenziosa. Ad esempio, è possibile programmare la stampante in modalità silenziosa dalle 22.00 alle 8.00 di ogni giorno. L'opzione Modalità silenziosa è disattivata per impostazione predefinita.

Attivazione e disattivazione della modalità silenziosa

Per attivare o disattivare la modalità silenziosa dal pannello di controllo della stampante

1. Nella schermata iniziale, toccare **Configura**.
2. Toccare **Preferenze**, quindi **Modalità silenziosa**.
3. Toccare **On** o **Off** accanto a **Modalità silenziosa**.

Per attivare o disattivare la modalità attenuazione differenze dal software della stampante (Windows)

1. Aprire il software della stampante HP. Per maggiori informazioni, vedere [Aprire il software della stampante HP \(Windows\) a pagina 15](#).
2. Fare clic sulla scheda **Modalità attenuazione differenze**.
3. Fare clic su **On** o **Off**.
4. Fare clic su **Salva impostazioni**.

Per attivare o disattivare la modalità a basso rumore dal server Web incorporato (EWS)

1. Aprire l'EWS. Per maggiori informazioni, vedere [Apertura del server Web incorporato a pagina 67](#).
2. Selezionare la scheda **Impostazioni**.
3. Nella sezione **Preferenze**, selezionare **Modalità a basso rumore**, quindi selezionare **On** oppure **Off**.
4. Fare clic su **Applica**.

Creazione di una pianificazione per la modalità silenziosa

Per creare una pianificazione per la modalità silenziosa dal pannello di controllo della stampante

1. Nella schermata iniziale, toccare **Configura**.
2. Toccare **Preferenze**, quindi **Modalità silenziosa**.
3. Toccare **Off** accanto a **Modalità silenziosa** per attivarla, quindi **OK** per confermare.
4. Toccare **Off** accanto a **Pianificazione**, quindi modificare l'ora di inizio e di fine della pianificazione.

Per attivare o disattivare la modalità silenziosa dal software della stampante (Windows)

1. Aprire il software della stampante HP. Per maggiori informazioni, vedere [Aprire il software della stampante HP \(Windows\) a pagina 15](#).
2. Fare clic sulla scheda **Modalità silenziosa**.
3. Fare clic su **On** nell'area **Modalità silenziosa**.
4. Specificare l'ora di inizio e di fine nell'area **Pianifica modalità silenziosa**.
5. Fare clic su **Salva impostazioni**.

Per creare una pianificazione per la modalità silenziosa dal server Web incorporato (EWS)

1. Aprire l'EWS. Per maggiori informazioni, vedere [Apertura del server Web incorporato a pagina 67](#).
2. Selezionare la scheda **Impostazioni**.
3. Nella sezione **Preferenze**, selezionare **Modalità silenziosa**, quindi selezionare **On** nell'area **Modalità silenziosa**.
4. Specificare l'ora di inizio e di fine nell'area **Pianifica modalità silenziosa**.
5. Fare clic su **Applica**.

Accesso facilitato

La stampante offre varie funzioni che consentono l'accesso agli utenti con particolari esigenze.

Esigenze visive

Per gli utenti con problemi di vista, il software HP della stampante supporta l'utilizzo delle opzioni e delle funzioni di accesso facilitato del sistema operativo in uso. Il software supporta anche la più sofisticata tecnologia di assistenza, ad esempio lettori di testo, lettori Braille e applicazioni di riconoscimento vocale. Per gli utenti affetti da daltonismo, le schede e i pulsanti colorati usati nel software HP sono dotati di scritte o icone che rappresentano l'azione svolta.

Esigenze di mobilità

Per gli utenti affetti da deficit della mobilità, le funzioni del software HP possono essere eseguite da appositi comandi sulla tastiera. Il software HP supporta anche le opzioni di accessibilità Windows quali Tasti permanenti, Segnali acustici, Filtro tasti, e Controllo puntatore. Gli sportelli della stampante, i pulsanti, i vassoi della carta e le guide di larghezza della carta possono essere manovrati da utenti con forza e capacità di movimento limitate.

Assistenza

Per ulteriori informazioni sulle opzioni di accesso facilitato offerte da questa stampante e sull'impegno della HP in tal senso, visitare il sito Web della HP all'indirizzo www.hp.com/accessibility.

Per informazioni sull'accesso facilitato nei sistemi OS X, visitare il sito Web Apple all'indirizzo www.apple.com/accessibility.

3 Stampa

La maggior parte delle impostazioni di stampa vengono gestite automaticamente dall'applicazione. Modificare manualmente le impostazioni solo se si desidera modificare la qualità di stampa, stampare su tipi di carta particolari oppure avvalersi di funzioni speciali.

Questo capitolo tratta i seguenti argomenti:

- [Stampa delle foto](#)
- [Stampa dei documenti](#)
- [Stampa su entrambi i lati dei fogli \(fronte/retro\)](#)
- [Stampa da dispositivo mobile](#)
- [Stampa con AirPrint](#)
- [Stampare utilizzando il Max dpi](#)
- [Suggerimenti per la riuscita della stampa](#)

Stampa delle foto

Verificare che la carta fotografica sia caricata nel vassoio foto.

Per stampare una foto dal software della stampante (Windows)

1. Dal software in uso, selezionare **Stampa**.
2. Controllare che sia stata selezionata la stampante.
3. Fare clic sul pulsante che consente di aprire la finestra di dialogo **Proprietà**.

A seconda dell'applicazione software in uso, il pulsante potrebbe essere denominato **Proprietà**, **Opzioni**, **Imposta stampante**, **Proprietà della stampante**, **Stampante** o **Preferenze**.

4. Selezionare le opzioni desiderate.
 - Sulla scheda **Layout** selezionare l'orientamento **Verticale** o **Orizzontale**.
 - Nella scheda **Carta/qualità** selezionare il tipo di carta e la qualità di stampa appropriate dall'elenco a discesa **Supporto** nell'area **Selezione vassoio**, quindi selezionare la qualità di stampa appropriata nell'area **Impostazioni della qualità**.
 - Fare clic su **Avanzate** e selezionare un formato carta dal menu a discesa **Formato carta**.
5. Fare clic su **OK** per ritornare alla finestra di dialogo **Proprietà**.
6. Fare clic su **OK**, quindi su **Stampa** o su **OK** nella finestra di dialogo **Stampa**.



NOTA: Una volta terminata la stampa, rimuovere la carta fotografica non utilizzata dal vassoio foto. Riporre la carta in modo da evitare che si arrotoli compromettendo la qualità di stampa.

Per stampare foto dal computer (OS X)

1. Nel menu **File** del software, selezionare **Stampa**.
2. Controllare che la stampante sia selezionata.
3. Impostare le opzioni di stampa.

Se le opzioni nella finestra di dialogo Stampa non vengono visualizzate, fare clic su **Mostra dettagli**.



NOTA: Per una stampante con connessione USB sono disponibili le seguenti opzioni: Le posizioni per le opzioni possono variare da un'applicazione all'altra.

- a. Selezionare il formato di carta adatto nel menu a comparsa **Formato carta**.



NOTA: Se si modifica il **Formato carta** assicurarsi di aver caricato il tipo corretto di carta e di avere impostato il formato carta corrispondente sul pannello di controllo della stampante.

- b. Selezionare un **Orientamento**.
- c. Dal menu a comparsa, selezionare **Tipo di carta/Qualità**, quindi selezionare le seguenti impostazioni:

- **Tipo carta:** il tipo di carta fotografica appropriato
 - **Qualità: Ottima o Max dpi**
 - Fare clic sul triangolo **Opzioni per i colori** , quindi scegliere l'opzione appropriata per **Correggi foto**.
 - **Off:** consente di non apportare alcuna modifica all'immagine.
 - **Base:** mette automaticamente a fuoco l'immagine; consente di regolare leggermente la nitidezza dell'immagine.
4. Selezionare eventuali altre impostazioni di stampa desiderate, quindi fare clic su **Stampa**.

Stampa dei documenti

Verificare che la carta sia caricata nel vassoio foto.

Per stampare un documento (Windows)

1. Dal software in uso, selezionare **Stampa**.
2. Controllare che sia stata selezionata la stampante.
3. Fare clic sul pulsante che consente di aprire la finestra di dialogo **Proprietà**.

A seconda dell'applicazione software in uso, il pulsante potrebbe essere denominato **Proprietà**, **Opzioni**, **Imposta stampante**, **Proprietà della stampante**, **Stampante** o **Preferenze**.

4. Selezionare le opzioni desiderate.
 - Sulla scheda **Layout** selezionare l'orientamento **Verticale** o **Orizzontale**.
 - Nella scheda **Carta/qualità** selezionare il tipo di carta e la qualità di stampa appropriate dall'elenco a discesa **Supporto** nell'area **Selezione vassoio**, quindi selezionare la qualità di stampa appropriata nell'area **Impostazioni della qualità**.
 - Fare clic su **Avanzate** e selezionare un formato carta dal menu a discesa **Formato carta**.
5. Fare clic su **OK** per chiudere la finestra di dialogo **Proprietà**.
6. Fare clic su **Stampa** o su **OK** per avviare il processo di stampa.

Per stampare documenti (OS X)

1. Nel menu **File** del software, selezionare **Stampa**.
2. Controllare che la stampante sia selezionata.
3. Specificare gli attributi della pagina.

Se le opzioni nella finestra di dialogo Stampa non vengono visualizzate, fare clic su **Mostra dettagli**.

 **NOTA:** Per una stampante con connessione USB sono disponibili le seguenti opzioni: Le posizioni per le opzioni possono variare da un'applicazione all'altra.

- Scegliere il formato della carta.

 **NOTA:** Se si modifica il **Formato carta** assicurarsi di aver caricato il tipo corretto di carta e di avere impostato il formato carta corrispondente sul pannello di controllo della stampante.

- Selezionare l'orientamento.
- Inserire una percentuale di riduzione in scala.

4. Fare clic su **Stampa**.

 **NOTA:** Nel caso in cui i documenti stampati non siano allineati ai margini della carta, verificare di avere scelto la lingua e la regione corrette. Selezionare **Impostazioni**, quindi **Preferenze** sul display della stampante. Selezionare la propria lingua e la propria regione fra quelle previste. L'impostazione corretta di paese/regione garantisce che la stampante abbia le impostazioni adeguate per il formato carta predefinito.

Stampa su entrambi i lati dei fogli (fronte/retro)

Per stampare su entrambi i lati della pagina

Se il meccanismo automatico per la stampa fronte/retro automatica (unità duplex) è installato, è possibile stampare automaticamente su entrambi i lati del foglio di carta.

1. Dal software in uso, selezionare **Stampa**.
2. Controllare che sia stata selezionata la stampante.
3. Fare clic sul pulsante che consente di aprire la finestra di dialogo **Proprietà**.

A seconda dell'applicazione in uso, questo pulsante può apparire come **Proprietà**, **Opzioni**, **Configurazione stampante**, **Proprietà della stampante**, **Stampante** o **Preferenze**.

4. Selezionare le opzioni desiderate.
 - Nella scheda **Layout** selezionare l'orientamento **Verticale** o **Orizzontale** e selezionare **Lato lungo** o **Lato corto** dal menu a discesa **Stampa fronte retro**.
 - Nella scheda **Carta/qualità** selezionare il tipo di carta e la qualità di stampa appropriate dall'elenco a discesa **Supporto** nell'area **Selezione vassoio**, quindi selezionare la qualità di stampa appropriata nell'area **Impostazioni della qualità**.
 - Fare clic sul pulsante **Avanzate**, nell'area **Carta/uscita**, selezionare il formato carta appropriato dal menu a discesa **Formato carta**.

 **NOTA:** Se si modifica il **Formato carta** assicurarsi di aver caricato il tipo corretto di carta e di avere impostato il formato carta corrispondente sul pannello di controllo della stampante.

5. Fare clic su **OK** per avviare la stampa.

 **NOTA:** Dopo aver stampato una pagina del documento, attendere il ricaricamento automatico della carta per stampare sull'altro lato. Non è necessario fare nulla.

Per stampare su entrambi i lati della pagina (OS X)

1. Nel menu **File** del software, selezionare **Stampa**.
2. Nella finestra di dialogo Stampa, scegliere **Layout** dal menu a comparsa.
3. Selezionare il tipo di rilegatura desiderata per le pagine stampate in fronte-retro, quindi fare clic su **Stampa**.

Stampa da dispositivo mobile

Con la tecnologia di stampa mobile HP è possibile stampare facilmente dal proprio smartphone o tablet alla stampante.

A casa o in ufficio, per utilizzare le funzionalità di stampa già presenti sul vostro smartphone o tablet, attenersi alla seguente procedura:

1. Assicurarsi che il dispositivo mobile e la stampante si trovino sulla stessa rete.
2. Selezionare la foto o il documento che si desidera stampare e scegliere la stampante.
3. Confermare le impostazioni e procedere alla stampa.

Per stampare senza accedere alla rete, vedere [Connessione della stampante in modalità wireless senza router a pagina 62](#) per ulteriori informazioni.

Se si è in viaggio, è possibile stampare un documento inviando una e-mail con l'app **ePrint** alla stampante **ePrint** abilitata. Per ulteriori informazioni, consultare la [Stampa con HP ePrint a pagina 35](#).

Per ulteriori informazioni, visitare il sito Web HP Mobile Printing (www.hp.com/go/mobileprinting).

Stampa con AirPrint

La stampa mediante AirPrint di Apple è supportata per iOS 4.2 e Mac OS X 10.7 o versioni successive. AirPrint consente di stampare in modalità wireless sulla stampante da iPad (iOS 4.2), iPhone (3GS o versioni successive) o iPod Touch (terza generazione o versioni successive) nelle seguenti applicazioni per dispositivi mobili:

- Posta
- Foto
- Safari
- Applicazioni di terze parti supportate, ad esempio Evernote

Per utilizzare AirPrint, verificare quanto segue:

- La stampante e il dispositivo Apple devono essere collegati alla stessa rete del dispositivo abilitato per AirPrint utilizzato. Per ulteriori informazioni sull'utilizzo di AirPrint e sui prodotti HP compatibili con AirPrint, visitare il sito www.hp.com/go/mobileprinting.
- Caricare carta corrispondente alle impostazioni carta della stampante.

Stampare utilizzando il Max dpi

Utilizzare la modalità Max dpi per stampare immagini nitide e di alta qualità sulla carta fotografica.

La stampa in modalità Max dpi richiede più tempo della stampa con altre impostazioni, e richiede un'ampia disponibilità di spazio sul disco rigido.

Per stampare in modalità Dpi max (Windows)

1. Dal software in uso, selezionare **Stampa**.
2. Controllare che sia stata selezionata la stampante.
3. Fare clic sul pulsante che consente di aprire la finestra di dialogo **Proprietà**.
A seconda dell'applicazione software in uso, il pulsante potrebbe essere denominato **Proprietà**, **Opzioni**, **Imposta stampante**, **Proprietà della stampante**, **Stampante** o **Preferenze**.
4. Fare clic sulla scheda **Carta/qualità**.
5. Nell'elenco a discesa **Supporto**, selezionare il tipo di carta e la qualità di stampa desiderati.
6. Fare clic sul pulsante **Avanzate**.
7. Nell'area **Caratteristiche della stampante**, selezionare **Sì** nell'elenco a discesa **Stampa in max dpi**.
8. Selezionare un formato carta nell'elenco a discesa **Formato**.
9. Fare clic su **OK** per uscire dalle opzioni avanzate.
10. Confermare l'**Orientamento** nella scheda **Layout**, quindi fare clic su **OK** per avviare la stampa.

Per stampare utilizzando la funzione Dpi max (OS X)

1. Nel menu **File** del software, selezionare **Stampa**.
2. Controllare che la stampante sia selezionata.
3. Impostare le opzioni di stampa.

Se le opzioni nella finestra di dialogo Stampa non vengono visualizzate, fare clic su **Mostra dettagli**.



NOTA: Per una stampante con connessione USB sono disponibili le seguenti opzioni: Le posizioni per le opzioni possono variare da un'applicazione all'altra.

- a. Selezionare il formato di carta adatto nel menu a comparsa **Formato carta**.



NOTA: Se si modifica il **Formato carta** assicurarsi di aver caricato il tipo corretto di carta e di avere impostato il formato carta corrispondente sul pannello di controllo della stampante.

- b. Dal menu a comparsa, selezionare **Tipo di carta/Qualità**, quindi selezionare le seguenti impostazioni:
 - **Tipo carta:** il tipo di carta appropriato
 - **Qualità: Max dpi**
4. Selezionare eventuali altre impostazioni di stampa desiderate, quindi fare clic su **Stampa**.

Suggerimenti per la riuscita della stampa

Utilizzare i seguenti suggerimenti per stampare correttamente.

Suggerimenti per inchiostro e carta

- Utilizzare cartucce d'inchiostro originali HP. Le cartucce di inchiostro originali HP sono progettate e testate su stampanti HP per consentire di produrre ogni volta risultati eccezionali.
- Verificare che le cartucce di inchiostro abbiano sufficiente inchiostro. Per visualizzare i livelli stimati di inchiostro, toccare  (**Inchiostro**) nella schermata iniziale.

Per ulteriori informazioni sull'uso delle cartucce vedere [Suggerimenti per l'uso delle cartucce a pagina 58](#).

- Caricare una risma di carta, non solo un foglio. Utilizzare carta dello stesso formato nuova e non stropicciata. Accertarsi che la carta caricata sia di un solo tipo.
- Regolare le guide della larghezza della carta nel vassoio in modo che aderiscano ai supporti. Verificare che le guide di larghezza della carta non pieghino il supporto nel vassoio della carta.
- Impostare la risoluzione e il formato della carta in funzione del tipo e del formato della carta caricata nel vassoio carta.

Suggerimenti sulle impostazioni della stampante

- Nella scheda **Carta/qualità** selezionare il tipo di carta e la qualità di stampa appropriate dall'elenco a discesa **Supporto** nell'area **Selezione vassoio**, quindi selezionare la qualità di stampa appropriata nell'area **Impostazioni della qualità**.
- Selezionare le dimensioni della carta appropriate dall'elenco del menu a discesa **Formato carta**, nella finestra di dialogo **Opzioni avanzate**. Per accedere alla finestra di dialogo **Opzioni avanzate** fare clic sul pulsante **Avanzate** nella scheda **Layout** o **Carta/qualità**.
- Per modificare le impostazioni di stampa predefinite, fare clic su **Stampa & Scansione**, quindi su **Imposta preferenze** nel software della stampante.

A seconda del sistema operativo in uso, eseguire una delle procedure elencate di seguito aprire il software della stampante:

- **Windows 8.1:** fare clic sul pulsante freccia giù nell'angolo inferiore sinistro della schermata Start e selezionare il nome della stampante.
- **Windows 8:** Nella schermata **Start**, fare clic con il tasto destro in un'area vuota dello schermo, fare clic su **Tutte le app** nella barra delle applicazioni, quindi fare clic sull'icona con il nome della stampante.
- **Windows 7, Windows Vista e Windows XP:** Dal desktop del computer, fare clic su **Start**, selezionare **Tutti i programmi**, fare clic su **HP**, fare clic su **HP DeskJet 5570 series**, quindi su **HP DeskJet 5570 series**.
- Per stampare un documento in bianco e nero, fare clic sulla scheda **Avanzate**. Dal menu a discesa **Stampa in scala di grigi**, selezionare **Solo inchiostro nero**, quindi scegliere **OK**.

Suggerimenti sulle impostazioni della stampante

- Nella finestra di dialogo Stampa, utilizzare il menu a comparsa **Formato carta** per selezionare le dimensioni della carta caricata nella stampante.
- Nella finestra di dialogo Stampa, scegliere il riquadro **Tipo di carta/qualità** per selezionare il tipo di carta e la qualità desiderate.
- Per stampare un documento in bianco e nero utilizzando solo inchiostro nero, scegliere il riquadro **Tipo di carta/qualità** e selezionare **Scala di grifi** dal menu a comparsa Colore.

Note

- Le cartucce di inchiostro originali HP sono progettate e testate su stampanti e tipi di carta HP per consentire di produrre ogni volta risultati eccezionali.



NOTA: HP non garantisce la qualità o l'affidabilità dei materiali di consumo non HP. Gli interventi di assistenza o riparazione del prodotto resi necessari a seguito dell'uso di materiali non HP non sono coperti dalla garanzia.

Se si ritiene di aver acquistato una cartuccia originale HP, visitare il sito Web:

www.hp.com/go/anticounterfeit

- Le avvertenze e gli indicatori del livello di inchiostro forniscono una stima a scopo puramente informativo.



NOTA: Quando viene visualizzato un messaggio che avverte che il livello di inchiostro è basso, sarebbe meglio disporre di una cartuccia di ricambio in modo da evitare ogni possibile ritardo nella stampa. Non è necessario sostituire le cartucce finché la qualità di stampa è accettabile.

- Le impostazioni software definite nel driver si applicano solo alla stampa, non alla copia o alla scansione.
- È possibile stampare il documento su entrambi i lati del foglio.

4 Utilizzare Web Services

- [Quali sono i servizi Web Services?](#)
- [Configurazione di Web Services](#)
- [Stampa con HP ePrint](#)
- [Utilizzo di Supporti HP](#)
- [Utilizzare il sito web HP Connected](#)
- [Rimozione di Web Services](#)
- [Consigli per l'utilizzo di Web Services](#)

Quali sono i servizi Web Services?

ePrint

- **HP ePrint** è un servizio gratuito di HP che consente di stampare dalla stampante dotata di funzionalità HP ePrint in qualunque momento e da qualsiasi luogo. È semplice quanto l'invio di un messaggio e-mail all'indirizzo e-mail assegnato alla stampante quando si attivano i servizi Web sulla stampante. Non sono necessari driver o software particolari. Se si è in grado di inviare una e-mail, si è in grado di stampare da qualunque luogo tramite **ePrint** .

Una volta registrato un account su HP Connected (www.hpconnected.com), è possibile effettuare l'accesso per visualizzare lo stato dei lavori **ePrint** , gestire la coda di stampa **ePrint** , controllare gli utenti autorizzati all'uso dell'indirizzo e-mail **ePrint** per stampare e ricevere assistenza per **ePrint** .

Supporti HP

- I supporti HP consentono di individuare e stampare facilmente contenuti Web preformattati, direttamente dalla stampante. È anche possibile acquisire e archiviare digitalmente sul Web i propri documenti.

I supporti HP forniscono inoltre una vasta gamma di contenuti, inclusi buoni sconto dei negozi, attività per la famiglia, notizie, viaggi, sport, cucina, fotografia e altro ancora. È anche possibile visualizzare e stampare le immagini online dai siti di foto più diffusi.

Alcuni supporti HP consentono inoltre di programmare la consegna del contenuto di un'applicazione alla propria stampante.

I contenuti preformattati appositamente per la stampante garantiscono l'assenza di testi e immagini troncati e di pagine extra contenenti solo una riga di testo. In alcune stampanti, è possibile scegliere il tipo di carta e la qualità di stampa dalla schermata dell'anteprima di stampa.

Configurazione di Web Services

Prima di configurare Web Services, verificare che la stampante sia collegata a Internet tramite una connessione wireless.

Per configurare Web Services, utilizzare uno dei seguenti metodi:

Per configurare Web Services mediante il pannello di controllo della stampante

1. Dal display del pannello di controllo della stampante, toccare **Supporti HP**.
2. Toccare **Abilita Web Services**, quindi selezionare **Si**.
3. Toccare **Accetta** per accettare i termini di utilizzo di Web Services e abilitarli.
4. Nella schermata **Aggiornamento automatico**, toccare **Si** per consentire alla stampante di verificare automaticamente la presenza di aggiornamenti di prodotto e installarli.

 **NOTA:** Se è disponibile un aggiornamento, la stampante scaricherà e installerà l'aggiornamento e quindi verrà riavviata. Per configurare Web Services, sarà necessario ripetere le istruzioni dal passaggio 1.

 **NOTA:** Se vengono richieste le impostazioni proxy e se la rete utilizza impostazioni proxy, seguire le istruzioni visualizzate sullo schermo per configurare un server proxy. Se non si dispone delle informazioni necessarie, contattare l'amministratore di rete o la persona che ha configurato la rete.

5. Quando la stampante è collegata al server, viene stampata una pagina di informazioni. Seguire le istruzioni presenti sulla pagina di informazioni per completare la configurazione.

Per configurare Web Services mediante il server Web incorporato (EWS)

1. Aprire l'EWS. Per maggiori informazioni, vedere [Apertura del server Web incorporato a pagina 67](#).
2. Fare clic sulla scheda **Web Services**.
3. Nella sezione **Impostazioni Web Services**, fare clic su **Configura**, quindi su **Continua** e seguire le istruzioni visualizzate sullo schermo per accettare le condizioni di utilizzo.
4. Se richiesto, scegliere di consentire alla stampante di verificare la disponibilità di eventuali aggiornamenti e di installarli.

 **NOTA:** Se è disponibile un aggiornamento, la stampante scaricherà e installerà l'aggiornamento e quindi verrà riavviata. Eseguire nuovamente le operazioni dal passaggio 1 per configurare Web Services.

 **NOTA:** Se vengono richieste le impostazioni proxy e se la rete utilizza impostazioni proxy, seguire le istruzioni visualizzate sullo schermo per configurare un server proxy. Se non si dispone delle informazioni necessarie, contattare l'amministratore di rete o la persona che ha configurato la rete.

5. Quando la stampante è collegata al server, viene stampata una pagina di informazioni. Seguire le istruzioni presenti sulla pagina di informazioni per completare la configurazione.

Per configurare Web Services tramite il software della stampante HP (Windows)

1. Aprire il software della stampante HP. Per maggiori informazioni, vedere [Aprire il software della stampante HP \(Windows\) a pagina 15](#).
2. Nella finestra visualizzata, fare doppio clic su **Stampa & Scansione**, quindi selezionare **Connetti stampante al Web** in Stampa. Viene aperta la pagina iniziale della stampante (server Web incorporato).

3. Fare clic sulla scheda **Web Services** .
4. Nella sezione **Impostazioni Web Services** , fare clic su **Configura** , quindi su **Continua** e seguire le istruzioni visualizzate sullo schermo per accettare le condizioni di utilizzo.
5. Se richiesto, scegliere di consentire alla stampante di verificare la disponibilità di eventuali aggiornamenti e di installarli.



NOTA: Se è disponibile un aggiornamento, la stampante scaricherà e installerà l'aggiornamento e quindi verrà riavviata. Per configurare Web Services, sarà necessario ripetere le istruzioni dal passaggio 1.



NOTA: Se vengono richieste le impostazioni proxy e se la rete utilizza impostazioni proxy, seguire le istruzioni visualizzate sullo schermo per configurare un server proxy. Se non si dispone di tali informazioni, contattare l'amministratore di rete o la persona che ha configurato la rete wireless.

6. Quando la stampante è collegata al server, viene stampata una pagina di informazioni. Seguire le istruzioni presenti sulla pagina di informazioni per completare la configurazione.

Stampa con HP ePrint

HP ePrint è un servizio gratuito di HP che consente di stampare dalla stampante abilitata per ePrint da qualunque luogo in cui sia possibile inviare un messaggio e-mail. È sufficiente inviare documenti e foto all'indirizzo e-mail assegnato alla stampante quando è stato abilitato Web Services. Non sono necessari ulteriori driver o applicazioni.

- La stampante deve avere una connessione di rete wireless a Internet. Non è possibile utilizzare HP ePrint tramite un collegamento USB a un computer.
- È possibile che gli allegati vengano stampati in modo diverso da come appaiono nel programma software che li ha creati, in funzione dei font originali e delle opzioni di layout utilizzate.
- Con HP ePrint sono compresi aggiornamenti gratuiti del prodotto. Per abilitare alcune funzionalità possono essere necessari determinati aggiornamenti.

Una volta effettuata la registrazione di un account HP Connected (www.hpconnected.com), è possibile accedere per visualizzare lo stato dei lavori HP ePrint, gestire la coda della stampante ePrint, stabilire quali utenti possono utilizzare l'indirizzo e-mail di ePrint per stampare, nonché ottenere assistenza per ePrint.

Prima di utilizzare ePrint, verificare quanto segue:

- La stampante è collegata a una rete attiva con accesso a Internet.
- Web Services è attivato. In caso contrario, ne verrà richiesta l'attivazione.

Per stampare un documento con ePrint da qualunque luogo

1. Abilitare Web Services.
 - a. Nella schermata iniziale, toccare l'icona  (**ePrint**).
 - b. Accettare le condizioni di utilizzo, quindi seguire le istruzioni visualizzate sullo schermo per abilitare Web Services.
 - c. Stampare la pagina informativa di ePrint, quindi seguire le istruzioni riportate nella pagina per effettuare la registrazione per un account ePrint.
2. Trovare il proprio indirizzo e-mail ePrint.
 - a. Toccare l'icona **ePrint** nella schermata iniziale. Sul display della stampante viene visualizzato il menu **Impostaz. Web Services**.
 - b. L'indirizzo e-mail della stampante viene visualizzato nel menu **Impostaz. Web Services**.
3. Invio alla stampante di un documento tramite e-mail per stamparlo.
 - a. Creare una nuova e-mail e allegare il documento da stampare.
 - b. Inviare il messaggio all'indirizzo e-mail della stampante.

La stampante provvederà a stampare il documento allegato.



NOTA: Il server **ePrint** non accetta lavori di stampa via e-mail se nei campi "A" o "Cc" sono inclusi più indirizzi e-mail. Inserire solo l'indirizzo e-mail HP ePrint nel campo "A" e non inserire alcun indirizzo e-mail negli altri campi.

 **NOTA:** Il messaggio e-mail viene stampato non appena viene ricevuto. Come per tutte le e-mail, non vi è garanzia sul se e quando verrà ricevuta. È possibile controllare lo stato della stampa su HP Connected (www.hpconnected.com).

 **NOTA:** I documenti stampati con **ePrint** possono apparire diversi dall'originale. Stile, formattazione e posizione del testo possono essere diversi dal documento originale. Per documenti che richiedono di essere stampati con una qualità maggiore (come quello legali), si consiglia di stampare dall'applicazione software del proprio computer, che permette maggiore controllo sull'aspetto della stampa.

 [Fare clic qui per ottenere ulteriori informazioni online.](#)

Utilizzo di Supporti HP

Attivando Supporti HP, un servizio gratuito di HP, è possibile stampare dal Web senza usare un computer. È possibile stampare pagine da colorare, calendari, puzzle, ricette, mappe e molto altro, in base alle applicazioni disponibili nel proprio paese o nella propria regione.

Consultare il sito Web HP Connected per maggiori informazioni e i termini e le condizioni specifiche:
www.hpconnected.com.



Utilizzare il sito web HP Connected

Utilizzare il sito Web gratuito HP Connected di HP per impostare una maggiore sicurezza per HP ePrint e indicare gli indirizzi e-mail che sono autorizzati a inviare e-mail alla stampante. È anche possibile ottenere aggiornamenti sui prodotti, ulteriori applicazioni e altri servizi gratuiti.

Consultare il sito Web HP Connected per maggiori informazioni e i termini e le condizioni specifiche:
www.hpconnected.com .

Rimozione di Web Services

Rimozione di Web Services

1. Sul display del pannello di controllo della stampante, toccare  (**ePrint**), quindi  (**Impostaz Web Services**).
2. Toccare **Rimuovi Web Services**.
3. Toccare **Sì**.

Consigli per l'utilizzo di Web Services

Per stampare le applicazioni e utilizzare HP ePrint tenere conto dei suggerimenti riportati di seguito.

Suggerimenti per la stampa di applicazioni e l'uso di HP ePrint

- Come condividere le foto online e ordinare delle stampe. [Fare clic qui per ulteriori informazioni.](#)
- Informazioni sulle applicazioni per la stampa di ricette, coupon e altri contenuti dal Web. [Fare clic qui per ulteriori informazioni.](#)



5 Copia e scansione

- [Copia di documenti](#)
- [Scansione](#)
- [Suggerimenti per la riuscita delle operazioni di copia e scansione](#)

Copia di documenti

Il menu **Copia** sul display della stampante consente di selezionare agevolmente il numero di copie e la stampa a colori o in bianco e nero per la copia su carta comune. È possibile anche accedere facilmente alle impostazioni avanzate, ad esempio per modificare il tipo e il formato carta, regolare il livello dei toni scuri e ridimensionare la copia.

Per eseguire una copia lato singolo

1. Caricare l'originale con il lato di stampa rivolto verso il basso nell'angolo anteriore destro del piano di scansione.
2. Indicare il numero di copie e le altre impostazioni.
 - Nella schermata iniziale, toccare **Copia** . Scorrere fino al numero di copie desiderato.
 - Se il valore per l'opzione **fronte/retro** è **1:2**, toccare per selezionare **1:1**.
 - Toccare  (**Impostazioni**) per specificare il formato, il tipo, la qualità e altre impostazioni della carta.
 - Toccare  (**Indietro**) per toccare alla schermata Copia.
3. Toccare **Nero** o **Colore** per avviare il processo di copia.

Per eseguire una copia fronte/retro

1. Caricare l'originale con il lato di stampa rivolto verso il basso nell'angolo anteriore destro del piano di scansione.
2. Indicare il numero di copie e le altre impostazioni.
 - Nella schermata iniziale, toccare **Copia** . Scorrere fino al numero di copie desiderato.
 - Se il valore per l'opzione **fronte/retro** è **1:1**, toccare per selezionare **1:2**.
 - Toccare  (**Impostazioni**), scorrere le opzioni, quindi toccare **Ridimensiona** e verificare che sia selezionato **Effettivo**.



NOTA: La funzione di stampa fronte/retro non funziona se è stata selezionata l'opzione **Adatta alla pagina**.

- Nella schermata **Impostazioni**, specificare il formato carta, la qualità o altre impostazioni.
 - Toccare  (**Indietro**) per toccare alla schermata Copia.
3. Toccare **Nero** o **Colore** per avviare il processo di copia.
 4. Quando richiesto, caricare il secondo originale e toccare **OK**.

Scansione

È possibile acquisire documenti, foto e altri tipi di carta, quindi salvarli nel computer in uso. Una volta abilitata la scansione a computer, è possibile avviarla dal display della stampante o dal software della stampante sul computer in uso.



NOTA: Alcune funzioni di scansione sono disponibili solo in seguito all'installazione del software della stampante HP.

- [Scansione a computer](#)
- [Esecuzione della scansione tramite Webscan](#)
- [Modifica delle impostazioni di scansione \(Windows\)](#)
- [Creazione di un nuovo collegamento per la scansione \(Windows\)](#)

Scansione a computer

Prima di eseguire una scansione su computer, verificare di avere già installato il software della stampante HP consigliato. La stampante e il computer devono essere collegati e accesi.

Inoltre, sui computer Windows, il software della stampante deve essere in esecuzione prima che venga avviata la scansione.

Per abilitare la funzionalità Scansione su computer (Windows)

La funzionalità Scansione su computer è abilitata per impostazione predefinita. Seguire le istruzioni qui di seguito se la funzionalità è stata disabilitata e si desidera abilitarla di nuovo.

1. A seconda del sistema operativo in uso, eseguire una delle procedure descritte di seguito per aprire il software della stampante HP:
 - **Windows 8.1:** fare clic sul pulsante freccia giù nell'angolo inferiore sinistro della schermata Start, selezionare il nome della stampante, quindi fare clic su **Utilità**.
 - **Windows 8:** nella schermata Start, fare clic con il pulsante destro del mouse su un'area vuota dello schermo, fare clic su **Tutte le app** sulla barra delle applicazioni, selezionare il nome della stampante, quindi fare clic su **Utilità**.
 - **Windows 7, Windows Vista e Windows XP:** dal desktop del computer, fare clic su **Start**, selezionare **Tutti i programmi**, fare clic su **HP**, fare clic sulla cartella in cui si trova la stampante.
2. Nella sezione **Scansione**, selezionare **Gestisci scansione a computer**.
3. Fare clic su **Attiva**.

Per abilitare la funzionalità Abilita scansione a computer (OS X)

La funzionalità Scansione su computer è abilitata per impostazione predefinita. Seguire le istruzioni qui di seguito se la funzionalità è stata disabilitata e si desidera abilitarla di nuovo.

1. Aprire HP Utility.
2. In **Impostazioni di scansione** fare clic su **Scansione su computer**.
3. Verificare che l'opzione **Abilita scansione su computer** sia selezionata.

Per acquisire un originale dal pannello di controllo della stampante

1. Caricare l'originale con il lato di stampa rivolto verso il basso nell'angolo anteriore destro del piano di scansione.
2. Toccare **Scansione**.
3. Toccare un computer su cui eseguire la scansione.
4. Scegliere il tipo di scansione desiderato.
5. Toccare **OK**.

Per eseguire la scansione di un documento o foto su un file (Windows)

1. Caricare l'originale con il lato di stampa rivolto verso il basso nell'angolo anteriore destro del piano di scansione.
2. Fare doppio clic sull'icona della stampante sul desktop oppure effettuare una delle seguenti operazioni per aprire il software della stampante:
 - **Windows 8.1:** fare clic sul pulsante freccia giù nell'angolo inferiore sinistro della schermata Start e selezionare il nome della stampante.
 - **Windows 8:** nella schermata Start, fare clic con il tasto destro del mouse su un'area vuota dello schermo, fare clic su **Tutte le app** sulla barra delle applicazioni, quindi selezionare il nome della stampante.
 - **Windows 7, Windows Vista e Windows XP:** sul desktop del computer, fare clic su **Start**, selezionare **Tutti i programmi**, fare clic su **HP**, fare clic sulla cartella della stampante, quindi selezionare l'icona con il nome della stampante.
3. Nel software della stampante, fare clic su **Scansione di un documento o una foto**.
4. Selezionare il tipo di scansione desiderato e fare clic su **Scansione**.
 - Scegliere **Salva come PDF** per salvare il documento (o la foto) come file PDF.
 - Scegliere **Salva come JPEG** per salvare la foto (o il documento) come file di immagine.



NOTA: Fare clic sul collegamento **Altro** nell'angolo superiore destro della finestra di dialogo della scansione per esaminare e modificare le impostazioni delle scansioni.

Per maggiori informazioni, vedere [Modifica delle impostazioni di scansione \(Windows\) a pagina 45](#).

Se **Mostra visualizzatore dopo la scansione** è selezionato, sarà possibile effettuare regolazioni all'immagine digitalizzata nella schermata di anteprima.

Per eseguire la scansione di un originale dal software della stampante HP (OS X)

1. Aprire HP Scan.
HP Scan si trova nella cartella **Applicazioni/Hewlett-Packard** nel livello superiore del disco rigido.
2. Scegliere il tipo di profilo di scansione desiderato e seguire le istruzioni sullo schermo.

Esecuzione della scansione tramite Webscan

WebScan è una funzionalità del server Web incorporato che consente di acquisire sul computer fotografie e documenti dalla stampante utilizzando un browser Web.

Questa funzionalità è disponibile anche se nel computer non è installato il software della stampante.



NOTA: La funzionalità Webscan è disattivata per impostazione predefinita. È possibile abilitarla dal server Web incorporato (EWS).

Se non si riesce ad aprire Webscan nel server Web incorporato (EWS), l'amministratore della rete potrebbe averlo disattivato. Per ulteriori informazioni, contattare l'amministratore di rete o la persona che ha configurato la rete.

Per abilitare Webscan

1. Apertura del server web incorporato. Per maggiori informazioni, vedere [Apertura del server Web incorporato a pagina 67](#).
2. Fare clic sulla scheda **Impostazioni**.
3. Nella sezione **Sicurezza**, fare clic su **Impostazioni di amministrazione**.
4. Selezionare **WebScan** per abilitare WebScan.
5. Fare clic su **Applica** quindi **OK**.

Per eseguire la scansione con Webscan

Webscan offre le opzioni di scansione essenziali. Per ulteriori opzioni o funzionalità di scansione, eseguire la scansione dal software della stampante HP.

1. Caricare l'originale con il lato di stampa rivolto verso il basso nell'angolo anteriore destro del piano di scansione.
2. Apertura del server web incorporato. Per maggiori informazioni, vedere [Apertura del server Web incorporato a pagina 67](#).
3. Fare clic sulla scheda **Scansione**.
4. Fare clic sulla scheda **Webscan** nel riquadro a sinistra, modificare le impostazioni, quindi fare clic su **Avvio scansione**.

Modifica delle impostazioni di scansione (Windows)

È possibile modificare singolarmente tutte le impostazioni di scansione oppure salvare le modifiche per utilizzarle regolarmente. Tali impostazioni includono opzioni quali formato e orientamento della pagina, risoluzioni di scansione, contrasto e percorso della cartella per le scansioni salvate.

1. Caricare l'originale con il lato di stampa rivolto verso il basso nell'angolo anteriore destro del piano di scansione.
2. Fare doppio clic sull'icona della stampante sul desktop oppure effettuare una delle seguenti operazioni per aprire il software della stampante:

- **Windows 8.1:** fare clic sul pulsante freccia giù nell'angolo inferiore sinistro della schermata Start e selezionare il nome della stampante.
 - **Windows 8:** nella schermata Start, fare clic con il tasto destro del mouse su un'area vuota dello schermo, fare clic su **Tutte le app** sulla barra delle applicazioni, quindi selezionare il nome della stampante.
 - **Windows 7, Windows Vista e Windows XP:** sul desktop del computer, fare clic su **Start**, selezionare **Tutti i programmi**, fare clic su **HP**, fare clic sulla cartella della stampante, quindi selezionare l'icona con il nome della stampante.
3. Nel software della stampante, fare clic su **Scansione di un documento o una foto** .
 4. Fare clic sul collegamento **Altro** nell'angolo in alto a destra della finestra di dialogo HP Scan.
A destra viene visualizzato il riquadro delle impostazioni dettagliate. Nella colonna a sinistra vengono riepilogate le impostazioni correnti per ogni sezione. La colonna a destra consente di modificare le impostazioni nella sezione evidenziata.
 5. Fare clic su ogni sezione a sinistra del riquadro delle impostazioni dettagliate per esaminare le impostazioni della sezione specifica.
Utilizzare i menu a discesa per esaminare e modificare la maggior parte delle impostazioni.
Alcune impostazioni consentono una maggiore flessibilità grazie alla visualizzazione di un nuovo riquadro. Tali impostazioni sono contrassegnate da + (segno più) a destra dell'impostazione. Per tornare al riquadro delle impostazioni dettagliate, è necessario accettare o annullare le modifiche in questo riquadro.
 6. Una volta terminata la modifica delle impostazioni, effettuare una delle seguenti operazioni.
 - Fare clic su **Scansione** . Una volta terminata la scansione, viene richiesto di salvare o rifiutare le modifiche al collegamento.
 - Fare clic sull'icona Salva a destra del collegamento, quindi fare clic su **Scansione** .

Creazione di un nuovo collegamento per la scansione (Windows)

È possibile creare un collegamento personalizzato per semplificare la scansione. Ad esempio, per effettuare abitualmente scansioni e salvataggio di foto in formato PNG anziché in JPEG.

1. Caricare l'originale con il lato di stampa rivolto verso il basso nell'angolo anteriore destro del piano di scansione.
2. Fare doppio clic sull'icona della stampante sul desktop oppure effettuare una delle seguenti operazioni per aprire il software della stampante:
 - **Windows 8.1:** fare clic sul pulsante freccia giù nell'angolo inferiore sinistro della schermata Start e selezionare il nome della stampante.
 - **Windows 8:** nella schermata Start, fare clic con il tasto destro del mouse su un'area vuota dello schermo, fare clic su **Tutte le app** sulla barra delle applicazioni, quindi selezionare il nome della stampante.
 - **Windows 7, Windows Vista e Windows XP:** sul desktop del computer, fare clic su **Start**, selezionare **Tutti i programmi**, fare clic su **HP**, fare clic sulla cartella della stampante, quindi selezionare l'icona con il nome della stampante.
3. Nel software della stampante, fare clic su **Scansione di un documento o una foto** .

4. Fare clic su **Crea nuovo collegamento per la scansione** .
5. Inserire un nome descrittivo, scegliere un collegamento esistente su cui basare il nuovo collegamento e fare clic su **Crea** .

Ad esempio, se si sta creando un nuovo collegamento per le foto, scegliere **Salva come JPEG** o **Invia tramite e-mail come JPEG** . In questo modo saranno disponibili le opzioni per utilizzare la grafica durante la scansione.

6. Modificare le impostazioni del nuovo collegamento in base alle proprie esigenze, quindi fare clic per salvare l'icona a destra del collegamento.

 **NOTA:** Fare clic sul collegamento **Altro** nell'angolo superiore destro della finestra di dialogo della scansione per esaminare e modificare le impostazioni delle scansioni.

Per maggiori informazioni, vedere [Modifica delle impostazioni di scansione \(Windows\) a pagina 45](#).

Suggerimenti per la riuscita delle operazioni di copia e scansione

Per eseguire copie e scansioni di qualità, seguire le seguenti istruzioni:

- Pulire la superficie di scansione e il retro del coperchio. Lo scanner considera qualunque cosa si trovi sulla superficie di scansione come parte dell'immagine.
- Caricare l'originale con il lato di stampa rivolto verso il basso nell'angolo anteriore destro della superficie di scansione.
- Se si desidera eseguire una copia di grandi dimensioni da un originale di formato ridotto, eseguire la scansione dell'originale sul computer, ridimensionare l'immagine utilizzando il software di scansione HP, quindi stampare una copia dell'immagine ingrandita.
- Per regolare la dimensione di scansione, il tipo di output, la risoluzione di scansione o il tipo di file, avviare la scansione dal software della stampante.
- Per evitare errori nella scansione (testo non corretto o mancante), impostare correttamente i valori di luminosità nel software.
- Se si desidera effettuare la scansione di un documento di più pagine in un singolo file, anziché su più file, avviare la scansione da software della stampante invece di selezionare **Scansione** dal display della stampante.

6 Utilizzo delle cartucce

- [Controllo dei livelli di inchiostro stimati](#)
- [Sostituire le cartucce](#)
- [Ordinare le cartucce di inchiostro](#)
- [Modalità di utilizzo con una sola cartuccia](#)
- [Informazioni sulla garanzia della cartuccia](#)
- [Memorizzazione dei dati di utilizzo anonimi](#)
- [Suggerimenti per l'uso delle cartucce](#)

Controllo dei livelli di inchiostro stimati

Per controllare i livelli di inchiostro stimati dal pannello di controllo della stampante

- ▲ Nella schermata iniziale, toccare  (**icona Inchiostro**) per visualizzare i livelli di inchiostro stimati.

Per controllare i livelli di inchiostro dal software della stampante (Windows)

1. Aprire il software della stampante HP.
2. In software della stampante, fare clic su **Livelli d'inchiostro stimati**.

Per controllare i livelli di inchiostro da Utility HP

1. Apertura di Utility HP.

Utility HP si trova nella cartella **Hewlett-Packard** della cartella **Applicazioni** nel livello superiore del disco rigido.

2. Selezionare HP DeskJet 5570 series dall'elenco dei dispositivi sul lato sinistro della finestra.

3. Fare clic su **Stato materiali**.

Vengono visualizzati i livelli stimati d'inchiostro.

4. Fare clic su **Tutte le impostazioni** per ritornare al pannello **Informazioni e assistenza**.

 **NOTA:** Se è stata installata una cartuccia ricaricata o rifabbricata oppure se la cartuccia è stata già utilizzata in un'altra unità, l'indicatore del livello d'inchiostro potrebbe risultare impreciso o non disponibile.

 **NOTA:** Le avvertenze e gli indicatori del livello di inchiostro forniscono una stima a scopo puramente informativo. Quando viene visualizzato un messaggio che avverte che il livello di inchiostro è basso, sarebbe meglio disporre di una cartuccia di ricambio in modo da evitare ogni possibile ritardo nella stampa. Non è necessario sostituire le cartucce fino a quando la qualità di stampa non risulta insoddisfacente.

 **NOTA:** Durante il processo di stampa, l'inchiostro delle cartucce viene utilizzato in diversi modi, inclusi il processo di inizializzazione, che prepara l'unità e le cartucce per la stampa e la fase di manutenzione della testina, che mantiene puliti gli ugelli e garantisce che l'inchiostro scorra senza problemi. Nella cartuccia rimangono residui di inchiostro anche dopo l'utilizzo. Per ulteriori informazioni, visitare il sito Web www.hp.com/go/inkusage.

Sostituire le cartucce

Per sostituire le cartucce

1. Controllare che la stampante sia accesa.
2. Rimuovere la vecchia cartuccia
 - a. Aprire lo sportello di accesso.



- b. Estrarre la cartuccia dall'alloggiamento.

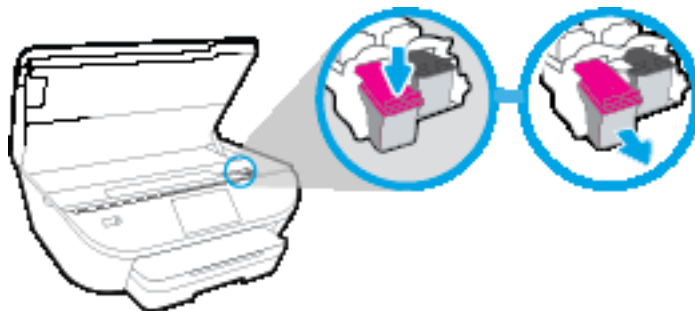

3. Inserire una nuova cartuccia.
 - a. Rimuovere la cartuccia dalla confezione.

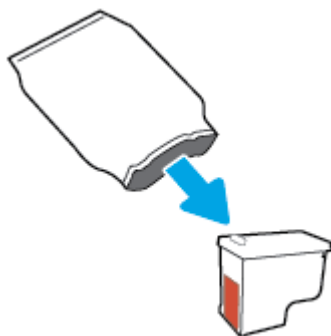

- b. Rimuovere il nastro di plastica utilizzando la linguetta.

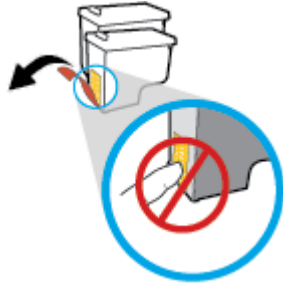

- c. Inserire la nuova cartuccia nell'alloggiamento fino a quando non scatta in posizione.



4. Chiudere lo sportello di accesso alle cartucce.



 **NOTA:** HP software della stampante suggerisce di allineare le cartucce quando si stampa un documento dopo avere installato una cartuccia nuova.

Ordinare le cartucce di inchiostro

Prima di ordinare le cartucce, verificare il codice corretto della cartuccia.

Rilevare il codice della cartuccia sulla stampante

- ▲ Il codice della cartuccia è indicato sullo sportello di accesso della cartuccia.



Individuare il codice della cartuccia in software della stampante

1. A seconda del sistema operativo in uso, eseguire una delle procedure elencate di seguito aprire il software della stampante:
 - **Windows 8.1:** fare clic sul pulsante freccia giù nell'angolo inferiore sinistro della schermata Start e selezionare il nome della stampante.
 - **Windows 8:** Nella schermata Start, fare clic con il tasto destro del mouse su un'area vuota dello schermo, fare clic su **Tutte le app** sulla barra delle applicazioni, quindi selezionare il nome della stampante.
 - **Windows 7, Windows Vista e Windows XP:** sul desktop del computer, fare clic su **Start**, selezionare **Tutti i programmi**, fare clic su **HP**, fare clic sulla cartella della stampante, quindi selezionare l'icona con il nome della stampante.
2. Il numero corretto della cartuccia viene visualizzato utilizzando questo collegamento.

In software della stampante, fare clic su **Acquista**, quindi su **Acquista materiali di consumo online**.

Per conoscere i codici di ordinazione delle cartucce di stampa

1. Apertura di Utility HP.

 **NOTA:** Utility HP si trova nella cartella **Hewlett-Packard** della cartella **Applicazioni** nel livello superiore del disco rigido.

2. Fare clic sull'opzione **Informazioni**.

Vengono visualizzati i codici di ordinazione delle cartucce di stampa.

3. Fare clic su **Tutte le impostazioni** per ritornare al pannello **Informazioni e assistenza**.

Per ordinare i materiali di consumo originali HP per l'unità HP DeskJet 5570 series, visitare il sito www.hp.com/go/supplies. Se richiesto, scegliere il proprio paese/regione, quindi seguire i prompt per individuare le cartucce adatte alla stampante utilizzata.



NOTA: In alcuni paesi/regioni non è possibile ordinare cartucce d'inchiostro online. Se il prodotto desiderato non è disponibile nel proprio paese/regione, è comunque possibile visualizzare le informazioni sui materiali di consumo e stampare un elenco utile come riferimento per l'acquisto presso il distributore HP di fiducia.

Modalità di utilizzo con una sola cartuccia

Selezionare la modalità a cartuccia singola per utilizzare la HP DeskJet 5570 series con una sola cartuccia di inchiostro. La modalità a cartuccia singola viene attivata quando una cartuccia di inchiostro viene rimossa dal carrello delle cartucce. Quando la modalità a cartuccia singola è attiva, la stampante può copiare documenti, foto e stampare i lavori provenienti dal computer.

 **NOTA:** Quando la HP DeskJet 5570 series è in modalità a cartuccia singola, sul display della stampante viene visualizzato un messaggio. Se viene visualizzato il messaggio con due cartucce installate, verificare che il nastro di protezione in plastica sia stato rimosso da entrambe le cartucce. Quando il nastro in plastica copre i contatti della cartuccia, la stampante non può rilevare che la cartuccia è installata.

Uscire dalla modalità a singola cartuccia

- Per uscire dalla modalità a singola cartuccia, installare due cartucce di inchiostro in HP DeskJet 5570 series.

Informazioni sulla garanzia della cartuccia

La garanzia relativa alle cartucce di HP è applicabile quando le cartucce vengono utilizzate nella periferica di stampa HP designata. Questa garanzia non copre le cartucce di inchiostro HP che sono state ricaricate, rigenerate, rimesse a nuovo, utilizzate in modo improprio o manomesse.

Durante il periodo di garanzia, la cartuccia risulta coperta a patto che l'inchiostro HP non sia rovinato e non sia stata superata la data di "fine garanzia". La data di fine garanzia, in formato AAAA/MM può essere individuata sulla cartuccia come mostrato di seguito:

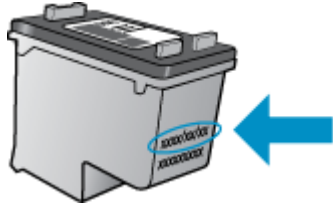

Per una copia della Garanzia limitata HP per la stampante, vedere la documentazione stampata fornita con il prodotto.

Memorizzazione dei dati di utilizzo anonimi

Le cartucce HP utilizzate con questa stampante contengono un chip di memoria che guida nelle operazioni della stampante. Inoltre, questo chip di memoria registra un insieme limitato di informazioni in forma anonima sull'utilizzo della stampante, che potrebbe includere: il numero di pagine stampate utilizzando la cartuccia, la copertura delle pagine, la frequenza di stampa e le modalità di stampa utilizzate.

Queste informazioni consentono ad HP di progettare le stampanti future per soddisfare le necessità dei clienti. I dati raccolti dal chip di memoria della cartuccia non contengono informazioni che possono essere utilizzate per identificare un cliente o utente della cartuccia o la sua stampante.

HP raccoglie un campione dei chip di memoria dalle cartucce restituite ad HP tramite il programma di ritiro e riciclo HP gratuito (HP Planet Partners: www.hp.com/recycle). I chip di memoria di questo campionamento vengono letti e studiati al fine di migliorare le stampanti HP future. I partner HP che aiutano a riciclare questa cartuccia potrebbero avere accesso a questi dati.

Terzi che dispongono della cartuccia potrebbero avere accesso alle informazioni anonime sul chip di memoria. Se si preferisce non consentire l'accesso a queste informazioni, è possibile rendere il chip inoperabile. Tuttavia, una volta reso inoperabile, la cartuccia non può più essere utilizzata in una stampante HP.

Se si desidera non fornire queste informazioni in forma anonima, è possibile renderle inaccessibili disattivando il chip di memoria per non consentire la raccolta delle informazioni sull'utilizzo della stampante.

Per disattivare la funzione relativa alle informazioni di utilizzo

1. Dal pannello di controllo della stampante, toccare **Configura**.
2. Toccare **Preferenze**.
3. Scorrere fino al termine dell'elenco delle opzioni e disattivare l'opzione **Invia informazioni sull'utilizzo**.



NOTA: È possibile continuare ad utilizzare la cartuccia nella stampante HP anche se si disattiva la capacità del chip di memoria di raccogliere le informazioni relative all'utilizzo del prodotto.

Suggerimenti per l'uso delle cartucce

Attenersi ai seguenti suggerimenti per lavorare con le cartucce:

- Per proteggere le cartucce dal rischio di essiccarsi, spegnere sempre la stampante utilizzando il pulsante Attivato e attendere che la spia si spegna.
- Non aprire le cartucce e non rimuovere il nastro protettivo fino a quando non si è pronti ad installarle. Lasciando il nastro protettivo sulle cartucce si riduce l'evaporazione dell'inchiostro.
- Inserire le cartucce negli alloggiamenti appropriati. Far corrispondere il colore e l'icona di ogni cartuccia con il colore e l'icona di ogni alloggiamento. Accertarsi che le cartucce si aggancino nella posizione corretta.
- L'allineamento è automatico dopo l'installazione della nuova cartuccia. L'allineamento può anche essere effettuato in seguito, in caso di righe indistinte o frastagliate. Per ulteriori informazioni, consultare la [Risoluzione dei problemi legati alla qualità di stampa a pagina 82](#).
- Quando nella schermata Livelli di inchiostro stimati viene mostrata una o entrambe le cartucce in esaurimento, procurarsi delle cartucce di ricambio per evitare ritardi nelle stampe. Non è necessario sostituire le cartucce finché la qualità di stampa è accettabile. Per ulteriori informazioni, consultare la [Sostituire le cartucce a pagina 51](#).
- Se si rimuove una cartuccia dalla stampante per qualsiasi motivo, riposizionarla appena possibile. Fuori dalla stampante e senza protezione le cartucce iniziano a essiccarsi.

7 Collegamento della stampante

Sono disponibili ulteriori impostazioni avanzate nella home page della stampante (EWS). Per maggiori informazioni, vedere [Apertura del server Web incorporato a pagina 67](#).

Questo capitolo tratta i seguenti argomenti:

- [Configurazione del la stampante per la comunicazione wireless](#)
- [Connessione della stampante in modalità wireless senza router](#)
- [Cambiare le impostazioni di rete](#)
- [Strumenti di gestione avanzata della stampante \(per stampanti in rete\)](#)
- [Suggerimenti per la configurazione e l'utilizzo di una stampante di rete](#)

Configurazione del la stampante per la comunicazione wireless

- [Operazioni preliminari](#)
- [Configurazione della stampante per la rete wireless](#)
- [Modifica del metodo di connessione](#)
- [Test della connessione wireless](#)
- [Attivazione e disattivazione della funzionalità wireless della stampante](#)

Operazioni preliminari

Verificare quanto segue:

- La rete wireless è configurata e funzionante.
- Che la stampante e i computer che la utilizzano siano sulla stessa rete (subnet).

Durante il collegamento della stampante, potrebbe venire richiesto di immettere il nome della rete wireless (SSID) e una password wireless.

- Il nome di rete o SSID identifica una rete wireless.
- La password wireless impedisce ad altri di connettersi alla rete wireless senza autorizzazione. A seconda del livello di sicurezza necessario, la rete wireless può utilizzare una passphrase WPA o una chiave WEP.

Se dal momento della prima configurazione della rete wireless non è stata più apportata alcuna variazione al nome della rete o alla chiave di sicurezza, in alcuni casi l'uno e l'altra sono riportati sul retro o sul lato del router wireless.

Se non si riesce a trovare il nome della rete o la password oppure queste informazioni sono state dimenticate, vedere la documentazione fornita con il computer o il router wireless. Se non si riesce a trovare queste informazioni, contattare l'amministratore della rete o la persona che ha configurato la rete wireless.

Configurazione della stampante per la rete wireless

Utilizzare l'Installazione guidata wireless dal display del pannello di controllo della stampante per configurare la comunicazione wireless.



NOTA: Per continuare, esaminare prima i vari punti dell'elenco [Operazioni preliminari a pagina 60](#).

1. Dal pannello di controllo della stampante, toccare (Wireless).
2. Toccare (**Impostazioni**).
3. Toccare **Installazione guidata wireless**.
4. Seguire le istruzioni visualizzate per completare l'impostazione.

Modifica del metodo di connessione

Una volta installato il software della stampante HP e connessa la stampante al computer o a una rete, è possibile utilizzare il software HP per modificare il tipo di connessione (ad esempio da una connessione USB a una connessione wireless).

Per passare da una connessione USB a una rete wireless (Windows)

Per continuare, esaminare prima i vari punti dell'elenco [Operazioni preliminari a pagina 60](#).

1. A seconda del sistema operativo utilizzato, eseguire una delle operazioni riportate di seguito:
 - **Windows 8.1:** fare clic sul pulsante freccia giù nell'angolo inferiore sinistro della schermata Start, selezionare il nome della stampante, quindi fare clic su **Utilità**.
 - **Windows 8:** nella schermata Start, fare clic con il pulsante destro del mouse su un'area vuota dello schermo, fare clic su **Tutte le app** sulla barra delle applicazioni, selezionare il nome della stampante, quindi fare clic su **Utilità**.
 - **Windows 7, Windows Vista e Windows XP:** dal desktop del computer, fare clic su **Start**, selezionare **Tutti i programmi**, fare clic su **HP**, fare clic sulla cartella in cui si trova la stampante.
2. Fare clic su **Software & configurazione stampante**.
3. Selezionare **Converti una stampante con collegamento USB in wireless**. Seguire le istruzioni visualizzate sullo schermo.



Ulteriori informazioni sul passaggio da una connessione USB a una connessione wireless. [Fare clic qui per ulteriori informazioni](#). Al momento, questo sito Web potrebbe non essere disponibile in tutte le lingue.

Test della connessione wireless

Stampare il rapporto di test wireless per informazioni sulla connessione wireless della stampante. Il rapporto di test wireless fornisce le informazioni relative allo stato della stampante, all'indirizzo MAC hardware e all'indirizzo IP. Se la stampante è collegata ad una rete, il rapporto di test mostra i dettagli relativi alle impostazioni di rete.

Per stampare il rapporto sul test della rete wireless

1. Nella schermata iniziale, toccare (**Wireless**), quindi (**Impostazioni**).
2. Toccare **Stampa rapporto**
3. Toccare **Report di test wireless**.

Attivazione e disattivazione della funzionalità wireless della stampante

La spia Wireless blu sul pannello di controllo della stampante è accesa quando la funzionalità wireless della stampante è attiva.

1. Nella schermata iniziale, toccare (**Wireless**), quindi (**Impostazioni**).
2. Toccare **Wireless** per attivare o disattivare la funzione.

Connessione della stampante in modalità wireless senza router

Con Wi-Fi Direct, è possibile stampare in modalità wireless da computer, smartphone, tablet o altro dispositivo con funzionalità wireless, senza alcuna necessità di collegarsi a una rete wireless esistente.

Linee guida per l'uso di Wi-Fi Direct

- Assicurarsi che il computer o il dispositivo portatile disponga del software necessario:
 - Se si usa un computer, assicurarsi di aver installato il software della stampante fornito con la stampante.

Se il software della stampante HP non è installato nel computer, stabilire prima una connessione Wi-Fi Direct, quindi installare il software della stampante. Selezionare **Wireless** per il tipo di connessione, quando richiesto dal software della stampante.
 - Se si usa un dispositivo portatile, assicurarsi di aver installato un'applicazione di stampa compatibile. Per maggiori informazioni sulla stampa con dispositivi portatili, visitare www.hp.com/global/us/en/eprint/mobile_printing_apps.html.
- Accertarsi che Wi-Fi Direct sia attivato per la stampante.
- La stessa connessione di Wi-Fi Direct può essere utilizzata da un massimo di cinque computer e dispositivi portatili.
- Wi-Fi Direct può essere utilizzata anche quando la stampante è collegata a un computer tramite cavo USB o a una rete tramite connessione wireless.
- Wi-Fi Direct HP non può essere utilizzata per collegare a Internet un computer, un dispositivo mobile o una stampante.

Per attivare Wi-Fi Direct

1. Dal pannello di controllo della stampante, toccare  (Wi-Fi Direct).
2. Toccare **Impostazioni**, quindi **Wi-Fi Direct** per attivarlo.
3. Premere il pulsante **Indietro**, quindi rilevare il nome e la password di Wi-Fi Direct dal menu **Dettagli Wi-Fi Direct**.

 **SUGGERIMENTO:** Wi-Fi Direct può anche essere attivato dal server EWS. Per ulteriori informazioni sull'utilizzo del server EWS, consultare la sezione [Apertura del server Web incorporato a pagina 67](#).

Per stampare da un dispositivo mobile con funzionalità wireless che supporta Wi-Fi Direct

Assicurarsi di aver installato la versione più recente del plugin di HP Print Service sul dispositivo mobile in uso. Il plugin può essere scaricato dallo store delle applicazioni Google Play.

 **NOTA:** Se il dispositivo mobile non supporta la connessione Wi-Fi, non sarà possibile utilizzare Wi-Fi Direct.

1. Assicurarsi di aver attivato Wi-Fi Direct sulla stampante.
2. Attivare Wi-Fi Direct sul dispositivo mobile. Per ulteriori informazioni, vedere la documentazione fornita con il dispositivo mobile.

3. Dal dispositivo mobile in uso, selezionare un documento da un'applicazione che supporta la stampa, quindi selezionare l'opzione che consente di stampare il documento.

Viene visualizzato l'elenco delle stampanti disponibili.

4. Dall'elenco delle stampanti disponibili, scegliere il nome Wi-Fi Direct visualizzato, ad esempio DIRECT-**- HP DeskJet-5570 (dove ** sono i caratteri univoci che identificano la stampante), quindi seguire le istruzioni visualizzate sullo schermo della stampante e del dispositivo mobile.
5. Quando viene richiesto, immettere la password per Wi-Fi Direct.
6. Stampare il documento.

Per stampare da un computer con funzionalità wireless (Windows)

1. Assicurarsi di aver attivato Wi-Fi Direct sulla stampante.
2. Attivare la connessione Wi-Fi del computer. Per ulteriori informazioni, vedere la documentazione fornita con il computer.



NOTA: Se il computer non supporta la connessione Wi-Fi, non sarà possibile utilizzare Wi-Fi Direct.

3. Dal computer, stabilire la connessione a una rete. Utilizzare il processo normalmente in uso per collegarsi a un hotspot o rete wireless. Scegliere il nome della connessione Wi-Fi Direct dall'elenco delle reti wireless visualizzato, ad esempio DIRECT-**- HP DeskJet-5570 (dove ** corrisponde ai caratteri univoci per identificare la stampante e XXXX indica il modello della stampante).

Quando viene richiesto, immettere la password per Wi-Fi Direct.

4. Procedere al passaggio 5 se la stampante è stata installata e collegata al computer tramite rete wireless. Se la stampante è stata installata e collegata al computer con un cavo USB, seguire la procedura di seguito per installare software della stampante utilizzando la Wi-Fi Direct HP.
 - a. A seconda del sistema operativo utilizzato, eseguire una delle operazioni riportate di seguito:
 - **Windows 8,1:** fare clic sul pulsante freccia giù nell'angolo inferiore sinistro della schermata Start, selezionare il nome della stampante, quindi fare clic su **Utilità**.
 - **Windows 8:** nella schermata Start, fare clic con il pulsante destro del mouse su un'area vuota dello schermo, fare clic su **Tutte le app** sulla barra delle applicazioni, selezionare il nome della stampante, quindi fare clic su **Utilità**.
 - **Windows 7, Windows Vista e Windows XP:** dal desktop del computer, fare clic su **Start**, selezionare **Tutti i programmi**, fare clic su **HP**, fare clic sulla cartella in cui si trova la stampante.
 - b. Fare clic su **Software & configurazione stampante**, quindi fare clic su **Collega nuova stampante**
 - c. Quando viene visualizzata la schermata del software **Opzioni di connessione**, selezionare **Wireless**.

Selezionare il software della stampante HP dall'elenco di stampanti rilevate.
 - d. Seguire le istruzioni visualizzate sullo schermo.
5. Stampare il documento.

Per stampare da un computer con funzionalità wireless (OS X)

1. Assicurarsi di aver attivato Wi-Fi Direct sulla stampante.
2. Attivare il Wi-Fi sul computer.

Per maggiori informazioni, consultare la documentazione fornita da Apple.

3. Fare clic sull'icona Wi-Fi e scegliere il nome della connessione Wi-Fi Direct , ad esempio DIRECT-**- HP DeskJet-5570 (dove ** corrisponde ai caratteri univoci per identificare la stampante e XXXX indica il modello della stampante).

Se Wi-Fi Direct è attivata con protezione, inserire la password quando viene richiesta.



4. Aggiungere la stampante.
 - a. Apertura di **Preferenze di sistema** .
 - b. In base al sistema operativo in uso, fare clic su **Stampa & Scansione** o **Stampanti e scanner** .
 - c. Fare clic su + sotto l'elenco delle stampanti a sinistra.
 - d. Selezionare la stampante nell'elenco delle stampanti individuate (nella colonna destra accanto al nome della stampante compare la parola “Bonjour”) e fare clic su **Aggiungi**.

Cambiare le impostazioni di rete

Dal pannello di controllo della stampante, è possibile configurare e gestire la connessione wireless ed eseguire diverse operazioni di gestione della rete, tra cui la visualizzazione e la modifica delle impostazioni di rete, il ripristino delle impostazioni di rete predefinite e l'attivazione o disattivazione della funzionalità wireless.

⚠ ATTENZIONE: Le impostazioni di rete vengono fornite per comodità dell'utente. Tuttavia, è consigliabile non modificare alcune di tali impostazioni, se non si è esperti (ad esempio, le impostazioni relative a velocità di connessione, impostazioni IP, gateway predefinito e impostazioni del firewall).



Per stampare una pagina di configurazione di rete

1. Nella schermata iniziale, toccare  (**Wireless**), quindi  (**Impostazioni**).
2. Toccare **Stampa rapporto**, quindi **Pagina di configurazione di rete**.

Per modificare le impostazioni IP

Il valore predefinito per le impostazioni IP è **Auto**, che consente di definire automaticamente le impostazioni IP. Gli utenti avanzati che desiderano utilizzare impostazioni diverse (ad esempio indirizzo IP, subnet mask o il gateway predefinito), possono apportare le dovute modifiche manualmente.

⚠ ATTENZIONE: Prestare particolare attenzione durante l'assegnazione manuale di un indirizzo IP. Se durante l'installazione si immette un indirizzo IP non valido, i componenti di rete non saranno in grado di connettersi alla stampante. Per evitare errori, consentire in primo luogo alla stampante di connettersi alla rete e ottenere un indirizzo IP automaticamente. Dopo aver configurato le impostazioni per subnet mask, gateway predefinito e indirizzo DNS, sarà possibile modificare manualmente l'indirizzo IP della stampante.

1. Nella schermata iniziale, toccare  (**Wireless**), quindi  (**Impostazioni**).
2. Toccare **Impostazioni wireless**.
3. Toccare **Impostazioni avanzate**.
4. Toccare **Impostazioni IP**.
5. Compare un messaggio di avvertenza che modificando l'indirizzo IP si rimuove la stampante dalla rete. Toccare **OK** per continuare.
6. **Auto** viene selezionato per impostazione predefinita. Per modificare manualmente le impostazioni, toccare **Manuale**, quindi immettere le informazioni appropriate per le seguenti impostazioni:
 - **Indirizzo IP**
 - **Subnet Mask**
 - **Gateway predefinito**
 - **Indirizzo DNS**
7. Apportare le modifiche, quindi toccare **Applica**.

Strumenti di gestione avanzata della stampante (per stampanti in rete)

Per visualizzare o cambiare alcune impostazioni può essere necessaria una password.

 **NOTA:** È possibile aprire e utilizzare il server Web incorporato senza essere connessi a Internet. Tuttavia, alcune funzionalità non saranno disponibili.

Questo capitolo tratta i seguenti argomenti:

- [Casella strumenti \(Windows\)](#)
- [HP Utility \(OS X\)](#)
- [Apertura del server Web incorporato](#)
- [Informazioni sui cookie](#)

Casella strumenti (Windows)

La Casella degli strumenti fornisce informazioni sulla manutenzione della stampante.

 **NOTA:** La Casella degli strumenti può essere installata dal CD del software HP se il computer soddisfa i requisiti del sistema. I requisiti del sistema sono disponibili nel file Leggimi, incluso nel CD del software della stampante HP fornito in dotazione.

Per aprire la Casella degli strumenti

1. A seconda del sistema operativo utilizzato, eseguire una delle operazioni riportate di seguito:
 - **Windows 8.1:** fare clic sul pulsante freccia giù nell'angolo inferiore sinistro della schermata Start e selezionare il nome della stampante.
 - **Windows 8:** Nella schermata Start, fare clic con il tasto destro del mouse su un'area vuota dello schermo, fare clic su **Tutte le app** sulla barra delle applicazioni, quindi selezionare il nome della stampante.
 - **Windows 7, Windows Vista e Windows XP:** sul desktop del computer, fare clic su **Start**, selezionare **Tutti i programmi**, fare clic su **HP**, fare clic sulla cartella della stampante, quindi selezionare l'icona con il nome della stampante.
2. Fare clic su **Stampa & Scansione**.
3. Fare clic su **Esegui manutenzione stampante**.

HP Utility (OS X)

HP Utility include strumenti per la configurazione delle impostazioni di stampa, la calibrazione della stampante, l'ordinazione online dei materiali di consumo e la ricerca dei siti Web che contengono informazioni di assistenza.



NOTA: Le funzionalità disponibili in Utility HP dipendono dalla stampante selezionata.

Le avvertenze e gli indicatori del livello di inchiostro forniscono una stima a scopo puramente informativo. Quando viene visualizzato un messaggio di avviso di inchiostro in esaurimento, è consigliabile avere a disposizione una cartuccia sostitutiva per evitare possibili ritardi nella stampa. Non è necessario sostituire la cartuccia finché la qualità di stampa è accettabile.

Fare doppio clic su HP Utility nella cartella **Hewlett-Packard** in **Applicazioni** al livello superiore del disco rigido.

Apertura del server Web incorporato

È possibile accedere al server Web incorporato tramite rete o Wi-Fi Direct.

Per aprire il server Web incorporato tramite rete





NOTA: La stampante deve essere in rete e deve avere un indirizzo IP. L'indirizzo IP della stampante può essere individuato premendo l'icona Wireless o stampando una pagina di configurazione della rete.

- in un browser Web supportato sul computer in uso, digitare l'indirizzo IP o il nome host assegnato alla stampante.

Ad esempio, se l'indirizzo IP è 192.168.0.12, digitare il seguente indirizzo nel browser Web: `http://192.168.0.12`.

Per aprire il server Web incorporato utilizzando Wi-Fi Direct

1. Nella schermata iniziale, toccare  (**Wireless**), quindi  (**Impostazioni**).
2. Se il display indica che Wi-Fi Direct è **Off**, toccare **Wi-Fi Direct** per attivarlo.
3. Dal computer wireless, attivare la modalità wireless, cercare il nome Wi-Fi Direct e connettersi, ad esempio: DIRECT-**- HP DeskJet-5570 (dove ** sono i caratteri univoci che identificano la stampante). Quando viene richiesto, immettere la password Wi-Fi Direct.
4. Nel browser Web del computer supportato, digitare il seguente indirizzo: `http://192.168.0.12`.

Informazioni sui cookie

Il server Web incorporato (EWS) inserisce file di testo di piccole dimensioni (cookie) sul disco rigido durante la navigazione. Tali file consentono al server EWS di riconoscere il computer alla successiva esplorazione. Ad esempio, se è stata configurata la lingua EWS, un cookie consente di memorizzare la lingua selezionata, in modo che al successivo accesso a EWS, le pagine siano visualizzate in tale lingua. Alcuni cookie (ad esempio, il cookie che memorizza le preferenze specifiche del cliente) vengono memorizzati nel computer fino a quando non si procede alla cancellazione manuale.

È possibile configurare il browser per accettare tutti i cookie oppure per avvisare l'utente ogni volta che viene offerto un cookie, consentendo di decidere quali cookie accettare o rifiutare. È anche possibile utilizzare il browser per rimuovere i cookie indesiderati.

A seconda della stampante in uso, se si sceglie di disabilitare i cookie verranno disabilitate anche una o più delle seguenti funzioni:

- Rientro nell'applicazione esattamente nel punto da cui si è usciti (particolarmente utile quando si utilizzano procedure guidate di installazione)
- L'utilizzo dell'impostazione della lingua del browser EWS
- Personalizzazione della pagina Pagina iniziale di EWS

Per informazioni su come cambiare la privacy e le impostazioni dei cookie e su come visualizzare o eliminare i cookie, consultare la documentazione disponibile con il browser Web.

Suggerimenti per la configurazione e l'utilizzo di una stampante di rete

Utilizzare i seguenti suggerimenti per configurare e utilizzare una stampante di rete.

- Durante la configurazione della stampante nella rete wireless, verificare che il router sia acceso. La stampante cerca i router wireless, quindi elenca sul display i nomi di rete trovati.



NOTA: Se la stampante non è stata configurata per la connessione wireless, toccare **Wireless**, quindi **Impostazioni** sul display della stampante per avviare l'installazione guidata wireless.

- Per verificare la connessione wireless sulla stampante, toccare **Wireless** sul pannello di controllo per aprire il menu Riepilogo Wireless. Se viene visualizzato **Wireless inattivo** o **Non connesso**, toccare **Impostazioni** e selezionare **Installazione guidata wireless**. Seguire le istruzioni visualizzate sullo schermo per configurare la connessione wireless della stampante.
- Se il computer è connesso a una rete privata virtuale (VPN) occorre scollegarlo prima di poter accedere a un qualunque dispositivo sulla propria rete, come la stampante.
- Ulteriori informazioni sulla configurazione della rete e della stampante per la stampa wireless. [Fare clic qui per ulteriori informazioni.](#)
- Come trovare le impostazioni di sicurezza della rete [Fare clic qui per ulteriori informazioni.](#)
- Come passare da una connessione USB a una wireless. [Fare clic qui per ulteriori informazioni.](#)
- Come gestire il firewall e i programmi antivirus durante la configurazione della stampante. [Fare clic qui per ulteriori informazioni.](#)

8 Risolvere un problema

Questo capitolo tratta i seguenti argomenti:

- [Problemi di inceppamento e alimentazione della carta](#)
- [Problemi relativi alle cartucce d'inchiostro](#)
- [Errori di stampa](#)
- [Problemi di copia](#)
- [Problemi di scansione](#)
- [Problemi relativi alla rete e alla connessione](#)
- [Problemi legati all'hardware della stampante](#)
- [Assistenza HP](#)

Problemi di inceppamento e alimentazione della carta

Quale operazione effettuare?

Rimozione della carta inceppata

Risoluzione dei problemi legati all'inceppamento della carta	Utilizzare la procedura guidata di risoluzione dei problemi online HP Istruzioni per rimuovere l'inceppamento nella stampante o nell'alimentatore automatico di documenti e risoluzione dei problemi legati alla carta o all'alimentazione della carta.
--	--

 **NOTA:** Le procedure guidate di risoluzione dei problemi online di HP potrebbero non essere disponibili in tutte le lingue.

Per la rimozione degli inceppamenti, consultare la sezione della Guida con le istruzioni generali

Gli inceppamenti della carta possono verificarsi in diversi punti all'interno della stampante.

 **ATTENZIONE:** Rimuovere immediatamente l'inceppamento della carta per non danneggiare la testina di stampa.

Per eliminare un inceppamento interno

 **ATTENZIONE:** Non tirare la carta inceppata dalla parte anteriore della stampante. Seguire invece la procedura indicata di seguito per eliminare l'inceppamento. Cercando di estrarre la carta inceppata dalla parte anteriore della stampante, la carta potrebbe strapparsi e frammenti della stessa rimanere all'interno della stampante; tutto questo potrebbe causare ulteriori inceppamenti in seguito.

1. Premere  (pulsante di **accensione**) per spegnere la stampante.
2. Aprire lo sportello di accesso delle cartucce di inchiostro.



3. Controllare il percorso della carta all'interno dell'unità.
 - a. Sollevare la maniglia del coperchio del percorso della carta e rimuovere il coperchio.

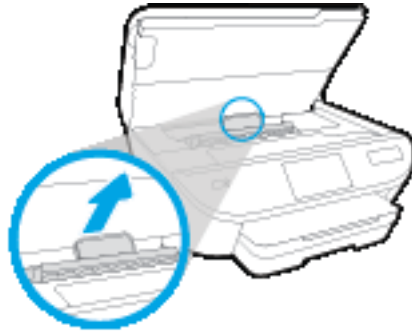

- b. Individuare la carta inceppata all'interno della stampante, afferrarla con entrambe le mani e tirarla verso di sé.



⚠ ATTENZIONE: Se la carta si strappa mentre la si rimuove dai rulli, controllare che non ne rimangano frammenti all'interno della stampante.

Se non si rimuovono tutti i frammenti di carta dalla stampante, è possibile che si verifichino altri inceppamenti.

- c. Reinscrivere il coperchio del percorso della carta fino a quando non scatta in posizione.
4. Se il problema persiste, controllare il carrello delle cartucce di stampa all'interno della stampante.

⚠ ATTENZIONE: Durante il processo, evitare di toccare il cavo collegato al carrello di stampa.

- a. In caso di carta inceppata, spostare il carrello di stampa all'estrema destra della stampante, afferrare la carta con entrambe le mani e tirarla verso di sé.

⚠ ATTENZIONE: Se la carta si strappa mentre la si rimuove dai rulli, controllare che non ne rimangano frammenti all'interno della stampante.

Se non si rimuovono tutti i frammenti di carta dalla stampante, è possibile che si verifichino altri inceppamenti.

- b.** Spostare il carrello all'estrema destra della stampante ed eseguire la stessa operazione descritta nel passaggio precedente per rimuovere i frammenti di carta.
- 5.** Chiudere lo sportello di accesso alla cartuccia.
 - 6.** Se nonostante ciò il problema persiste, controllare l'area del vassoio.
 - a.** Estrarre il vassoio di alimentazione per estenderlo.

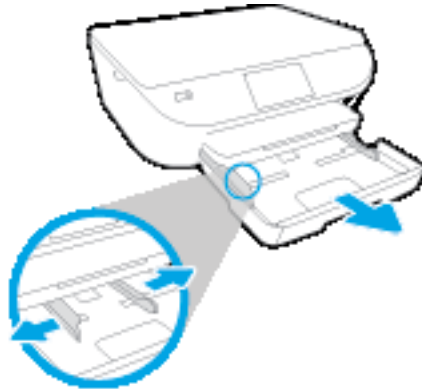

- b.** Ruotare lateralmente la stampante con cautela in modo da poter accedere alla parte inferiore.
- c.** All'interno della stampante controllare lo spazio vuoto sede del vassoio di alimentazione. Se viene individuata della carta inceppata, raggiungerla in sede, afferrarla con entrambe le mani e tirarla verso di sé.

⚠ ATTENZIONE: Se la carta si strappa mentre la si rimuove dai rulli, controllare che non ne rimangano frammenti all'interno della stampante.

Se non si rimuovono tutti i frammenti di carta dalla stampante, è possibile che si verifichino altri inceppamenti.

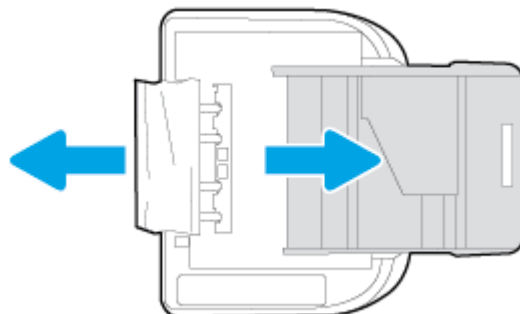

- d. Riportare con cautela la stampante nella posizione originaria.
 - e. Reinserire il vassoio carta.
7. Premere  (pulsante di **accensione**) per accendere la stampante.

Rimozione di un inceppamento nel carrello di stampa

[Risoluzione di un inceppamento nel carrello di stampa](#)

Utilizzare la procedura guidata di risoluzione dei problemi online HP

Se il carrello di stampa è bloccato o è difficile spostarlo, seguire le istruzioni dettagliate.



NOTA: Le procedure guidate di risoluzione dei problemi online di HP potrebbero non essere disponibili in tutte le lingue.

Per la rimozione degli inceppamenti nel carrello di stampa, consultare la sezione della Guida con le istruzioni generali

1. Rimuovere eventuali oggetti, come la carta, che bloccano il carrello di stampa.



NOTA: Non utilizzare strumenti o altri dispositivi per rimuovere la carta inceppata. Prestare sempre particolare attenzione durante la rimozione della carta inceppata dall'interno della stampante.

2. Per ottenere aiuto sul display di stampa, toccare **Guida** nella schermata iniziale. Toccare il tasto direzionale per spostarsi tra gli argomenti della guida, toccare **Supporto e soluzioni**, quindi toccare **Elim. incepp..**

Consigli per evitare gli inceppamenti

Per evitare inceppamenti della carta, attenersi alle indicazioni riportate di seguito.

- Rimuovere spesso il materiale stampato dal vassoio di uscita.
- Verificare che la carta su cui si sta stampando non sia stropicciata, piegata o danneggiata.
- Evitare che la carta si pieghi o si arricci conservando tutta la carta inutilizzata in un sacchetto a chiusura ermetica riutilizzabile.
- Non utilizzare carta troppo spessa o sottile per la stampante.
- Verificare che i vassoi siano caricati correttamente, evitando di inserire una quantità eccessiva di fogli. Per ulteriori informazioni, vedere [Caricare i supporti a pagina 10](#).
- Verificare che la carta caricata sia adagiata correttamente nel vassoio di alimentazione e che i margini non siano spiegazzati o strappati.
- Non abbinare diversi tipi e formati di carta nel vassoio di alimentazione; l'intera risma di carta nel vassoio di alimentazione deve essere dello stesso tipo e dello stesso formato.
- Regolare le guide di larghezza della carta nel vassoio di alimentazione in modo che aderisca alla risma di carta. Verificare che le guide della larghezza della carta non pieghino i fogli nel vassoio di alimentazione.

- Non forzare troppo la carta all'interno del vassoio di alimentazione.
- Se si stampa su entrambe le facciate del foglio, non stampare immagini dai colori saturati su fogli di poco spessore.
- Utilizzare i tipi di carta consigliati per la stampante. Per maggiori informazioni, vedere [Informazioni di base sulla carta a pagina 7](#).
- Se la carta nella stampante sta per terminare, attendere che si esaurisca completamente prima di inserirne di nuova. Non caricare la carta mentre è in corso un'operazione di stampa.

Risoluzione dei problemi di alimentazione della carta

Quale tipo di problema si è verificato?

- **La carta non viene prelevata dal vassoio**
 - Assicurarsi che la carta sia caricata nel vassoio. Per maggiori informazioni, vedere [Caricare i supporti a pagina 10](#). Sfogliare la risma di carta prima del caricamento.
 - Assicurarsi che le guide della larghezza della carta siano regolate in corrispondenza degli appositi segni del vassoio corrispondenti al formato caricato. Verificare inoltre che le guide di carta siano a contatto della risma, senza comprimerla.
 - Assicurarsi che la carta inserita nel vassoio non sia piegata. Stirare i fogli piegandoli nella direzione opposta a quella dell'arricciatura.
- **Le stampe risultano inclinate**
 - Assicurarsi che la carta caricata nel vassoio di alimentazione sia allineata alle guide di larghezza della carta. Se necessario, estrarre il vassoio di alimentazione dalla stampante e ricaricare correttamente la carta, assicurandosi che le guide della carta siano correttamente allineate.
 - Caricare la carta nella stampante solo quando la stampa non è in corso.
- **Vengono prelevate più pagine alla volta**
 - Assicurarsi che le guide della larghezza della carta siano regolate in corrispondenza degli appositi segni del vassoio corrispondenti al formato caricato. Verificare inoltre che le guide di larghezza carta siano a contatto della risma, senza comprimerla.
 - Assicurarsi di non aver sovraccaricato il vassoio.
 - Per ottenere le migliori prestazioni ed efficienza, utilizzare carta HP.

Problemi relativi alle cartucce d'inchiostro

Se si verifica un errore dopo l'installazione della cartuccia o se un messaggio segnala un problema legato alle cartucce, provare a rimuovere le cartucce d'inchiostro, verificando che il nastro di protezione in plastica sia stato rimosso da ogni cartuccia, quindi reinserire le cartucce d'inchiostro. Se il problema persiste, pulire i contatti della cartuccia. Se il problema non è ancora stato risolto, sostituire le cartucce d'inchiostro. Per ulteriori informazioni sulla sostituzione delle cartucce d'inchiostro, vedere [Sostituire le cartucce a pagina 51](#).

Per pulire i contatti delle cartucce

⚠ ATTENZIONE: La procedura di pulizia potrebbe impiegare alcuni minuti. Verificare che le cartucce d'inchiostro siano state reinserite nel prodotto nel minor tempo possibile. Si consiglia di non lasciare le cartucce di inchiostro fuori dal dispositivo per più di 30 minuti. Le cartucce di inchiostro potrebbero danneggiarsi.

1. Controllare che la stampante sia accesa.
2. Aprire lo sportello di accesso alle cartucce.



3. Rimuovere la cartuccia di stampa indicata dal messaggio di errore.
4. Tenere la cartuccia ai lati con la parte inferiore rivolta verso l'alto ed individuare i contatti elettrici della cartuccia di inchiostro. I contatti elettrici sono rappresentati da puntini color oro sulla cartuccia di inchiostro.

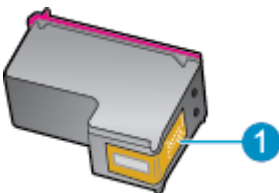

Funzione	Descrizione
1	Contatti elettrici

5. Pulire i contatti esclusivamente con un panno umido che non lasci pelucchi.

⚠ ATTENZIONE: Toccare solamente i contatti e non macchiare di inchiostro le altre parti della cartuccia.

6. Dall'interno della stampante, individuare i contatti nella cartuccia di stampa. I contatti si presentano come una serie di puntini color oro posizionati in corrispondenza dei contatti della cartuccia di inchiostro.
7. Utilizzare un batuffolo asciutto o un panno che non lasci lanugine per pulire i contatti.
8. Reinserire la cartuccia di inchiostro.

9. Chiudere lo sportello di accesso alle cartucce e verificare che il messaggio di errore sia scomparso.
10. Se il messaggio di errore appare nuovamente, spegnere il prodotto e riaccenderlo.



NOTA: Se una cartuccia d'inchiostro causa dei problemi, rimuoverla e utilizzare la modalità cartuccia singola per stampare con HP DeskJet 5570 series con una sola cartuccia di stampa.

Errori di stampa

Quale operazione effettuare?

Risoluzione dei problemi dovuti all'impossibilità di stampare la pagina

HP Print and Scan Doctor	L'utility HP Print and Scan Doctor cercherà di diagnosticare e risolvere i problemi automaticamente.
Risoluzione dei problemi legati all'impossibilità di eseguire lavori di stampa	Utilizzare la procedura guidata di risoluzione dei problemi online HP Seguire le istruzioni dettagliate se la stampante non risponde o non stampa.



NOTA: HP Print and Scan Doctor e le procedure guidate di risoluzione dei problemi online di HP potrebbero non essere disponibili in tutte le lingue.

Per i problemi legati all'impossibilità di stampare, consultare la sezione della Guida con le istruzioni generali

Risolvere i problemi di stampa

Assicurarsi che la stampante sia accesa e che la carta sia caricata nel vassoio di alimentazione. Se ancora non è possibile eseguire la stampa, seguire le seguenti istruzioni nell'ordine indicato:

1. Controllare i messaggi di errore visualizzati sul display della stampante e risolvere i problemi seguendo le istruzioni visualizzate sullo schermo.
2. Se la stampante è collegata al computer con un cavo USB, scollegare e ricollegare il cavo USB. Se il computer è collegato alla stampante con una connessione wireless, verificare che la connessione funzioni.
3. Verificare che la stampante non sia in pausa o offline

Per verificare che la stampante non sia in pausa o offline

- a. A seconda del sistema operativo utilizzato, eseguire una delle operazioni riportate di seguito:
 - **Windows 8.1 e Windows 8:** Selezionare o toccare l'angolo superiore destro della schermata per aprire la barra degli accessi, fare clic sull'icona **Impostazioni**, fare clic o toccare **Pannello di controllo**, quindi fare clic o toccare **Visualizza dispositivi e stampanti**.
 - **Windows 7:** dal menu **Start** di Windows, fare clic su **Dispositivi e stampanti**.
 - **Windows Vista:** Sulla barra delle applicazioni di Windows, fare clic su **Start**, **Pannello di controllo**, quindi su **Stampanti**.
 - **Windows XP:** Dal menu di Windows **Start**, fare clic su **Pannello di controllo**, quindi su **Stampanti e fax**.
- b. Fare doppio clic sull'icona della stampante, oppure fare clic con il pulsante destro del mouse su tale icona e selezionare **Stampa in corso** per aprire la coda di stampa.
- c. Sul menu **Stampante**, verificare che non ci siano segni di spunta accanto a **Interrompi stampa** o **Utilizza stampante non in linea**.
- d. Qualora siano state apportate delle modifiche, provare a stampare di nuovo.

4. Verificare che la stampante sia impostata come stampante predefinita.

Per verificare che la stampante sia impostata come stampante predefinita

- a. A seconda del sistema operativo utilizzato, fare quanto segue:
 - **Windows 8.1 e Windows 8:** Selezionare o toccare l'angolo superiore destro della schermata per aprire la barra degli accessi, fare clic sull'icona **Impostazioni**, fare clic o toccare **Pannello di controllo**, quindi fare clic o toccare **Visualizza dispositivi e stampanti**.
 - **Windows 7:** dal menu **Start** di Windows, fare clic su **Dispositivi e stampanti**.
 - **Windows Vista:** Sulla barra delle applicazioni di Windows, fare clic su **Start**, **Pannello di controllo**, quindi su **Stampanti**.
 - **Windows XP:** Dal menu di Windows **Start**, fare clic su **Pannello di controllo**, quindi su **Stampanti e fax**.
 - b. Verificare che la stampante corretta sia impostata come stampante predefinita.

Accanto alla stampante predefinita è presente un segno di spunta all'interno di un cerchio nero o verde.
 - c. Se la stampante impostata come stampante predefinita non è quella corretta, fare clic con il tasto destro del mouse sulla stampante corretta e selezionare **Imposta come predefinita**.
 - d. Provare ad utilizzare di nuovo la stampante.
5. Riavviare lo spooler di stampa.

Per riavviare lo spooler di stampa

- a. A seconda del sistema operativo utilizzato, fare quanto segue:

Windows 8.1 e Windows 8

- i. Puntare o toccare l'angolo in alto a destra dello schermo per aprire la barra Charms, quindi fare clic sull'icona **Impostazioni**.
- ii. Fare clic o toccare **Pannello di controllo**, quindi fare clic o toccare su **Sistema e protezione**.
- iii. Fare clic o toccare **Strumenti di amministrazione**, quindi fare doppio clic o toccare due volte **Servizi**.
- iv. Fare clic con il pulsante destro del mouse o toccare tenendo premuto **Servizio spooler di stampa**, quindi fare clic su **Proprietà**.
- v. Nella scheda **Generale**, accanto a **Tipo di avvio**, verificare che sia selezionato **Automatico**.
- vi. Se il servizio non è in esecuzione, in **Stato del servizio** fare clic su **Start**, quindi scegliere **OK**.

Windows 7

- i. Dal menu **Start** di Windows, fare clic su **Pannello di controllo**, **Protezione sistema**, quindi su **Strumenti di amministrazione**.
- ii. Fare doppio clic su **Servizi**.
- iii. Fare clic con il pulsante destro del mouse su **Servizio spooler di stampa**, quindi fare clic su **Proprietà**.

- iv. Sulla scheda **Generale**, accanto a **Tipo di avvio**, verificare che sia selezionato **Automatico**.
- v. Se il servizio non è in esecuzione, sotto a **Stato del servizio** fare clic su **Start**, quindi scegliere **OK**.

Windows Vista

- i. Dal **Start** di Windows, fare clic su **Pannello di controllo, Protezione sistema**, quindi su **Strumenti di amministrazione**.
- ii. Fare doppio clic su **Servizi**.
- iii. Fare clic con il pulsante destro del mouse su **Servizio spooler di stampa** e quindi fare clic su **Proprietà**.
- iv. Sulla scheda **Generale**, accanto a **Tipo di avvio**, verificare che sia selezionato **Automatico**.
- v. Se il servizio non è in esecuzione, sotto a **Stato del servizio** fare clic su **Start**, quindi scegliere **OK**.

Windows XP

- i. Dal menu **Start** di Windows, fare clic con il pulsante destro del mouse su **Risorse del computer**.
 - ii. Fare clic su **Gestione**, quindi su **Servizi e applicazioni**.
 - iii. Fare doppio clic su **Servizi**, quindi su **Spooler di stampa**.
 - iv. Fare clic con il pulsante destro del mouse su **Spooler di stampa**, quindi su **Riavvia** per riavviare il servizio.
- b. Verificare che la stampante corretta sia impostata come stampante predefinita.
- Accanto alla stampante predefinita è presente un segno di spunta all'interno di un cerchio nero o verde.
- c. Se la stampante impostata come stampante predefinita non è quella corretta, fare clic con il tasto destro del mouse sulla stampante corretta e selezionare **Imposta come predefinita**.
- d. Provare ad utilizzare di nuovo la stampante.
6. Riavviare il computer.
 7. Eliminare i lavori dalla coda di stampa.

Per cancellare la coda di stampa

- a. A seconda del sistema operativo utilizzato, fare quanto segue:
 - **Windows 8.1 e Windows 8:** Selezionare o toccare l'angolo superiore destro della schermata per aprire la barra degli accessi, fare clic sull'icona **Impostazioni**, fare clic o toccare **Pannello di controllo**, quindi fare clic o toccare **Visualizza dispositivi e stampanti**.
 - **Windows 7:** dal menu **Start** di Windows, fare clic su **Dispositivi e stampanti**.

- **Windows Vista:** Sulla barra delle applicazioni di Windows, fare clic su **Start, Pannello di controllo**, quindi su **Stampanti**.
 - **Windows XP:** Dal menu di Windows **Start**, fare clic su **Pannello di controllo**, quindi su **Stampanti e fax**.
- b. Fare doppio clic sull'icona della stampante per aprire la coda di stampa.
 - c. Sul menu **Stampante**, fare clic su **Elimina tutti i documenti** oppure **Ripulisci i documenti di stampa**, quindi fare clic su **Sì** per confermare.
 - d. Se nella coda sono ancora presenti documenti, riavviare il computer e provare a stampare dopo il riavvio.
 - e. Verificare ancora la coda di stampa per accertarsi che sia stata cancellata, quindi provare a stampare di nuovo.

Per verificare l'alimentazione e ripristinare la stampante

1. Verificare che il cavo di alimentazione sia collegato correttamente alla stampante.

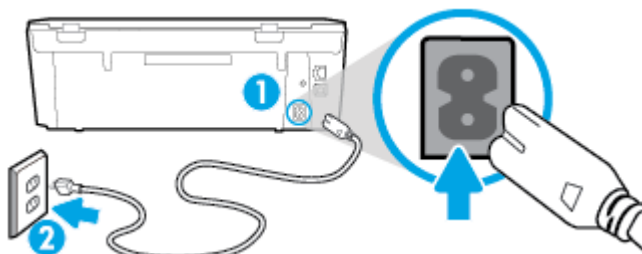

1	Connessione dell'alimentazione alla stampante
2	Connessione alla presa di corrente

2. Osservare l'interno della stampante e verificare la presenza di una spia verde che indica che la stampante riceve energia elettrica. Se la spia non è accesa, accertarsi che il cavo sia correttamente collegato al computer oppure utilizzare un'altra presa di corrente.
3. Controllare il pulsante di accensione della stampante. Se non è illuminato, la stampante è spenta. Premere il pulsante di accensione per accendere la stampante.

 **NOTA:** Se la stampante non riceve corrente elettrica, collegarla ad un'altra presa di corrente.

4. Con la stampante accesa, scollegare il cavo di alimentazione dal lato della stampante sotto lo sportello di accesso della cartuccia.
5. Scollegare il cavo di alimentazione dalla presa a muro.
6. Attendere almeno 15 secondi.
7. Ricollegare il cavo di alimentazione alla presa a muro.
8. Ricollegare il cavo di alimentazione sul lato della stampante sotto lo sportello di accesso alla cartuccia.
9. Se la stampante non si accende automaticamente, premere il pulsante di accensione.
10. Riprovare a utilizzare la stampante.

Risoluzione dei problemi legati alla qualità di stampa

[Istruzioni dettagliate per risolvere la maggior parte dei problemi legati alla qualità di stampa](#)

Per risolvere online i problemi legati alla qualità di stampa.

Per la risoluzione dei problemi legati alla qualità si stampa, consultare la sezione della Guida con le istruzioni generali



NOTA: Per evitare problemi di qualità di stampa, spegnere sempre la stampante utilizzando il pulsante **Attivato**, quindi attendere che la spia del pulsante **Attivato** si spenga prima di togliere la spina di alimentazione. Questo consente alla stampante di spostare le cartucce in una posizione protetta per evitare che si secchino.

Per migliorare la qualità di stampa

1. Assicurarsi di utilizzare solo cartucce di inchiostro HP originali,
2. Controllare il software della stampante per assicurarsi di aver selezionato il tipo di carta appropriato dal menu a discesa **Supporti** e la qualità di stampa desiderata dal menu a discesa **Impostazioni della qualità**.
 - Nel software della stampante, fare clic su **Stampa**, quindi su **Imposta preferenze** per accedere alle proprietà di stampa.
3. Controllare i livelli di inchiostro stimati per determinare il grado di esaurimento della cartuccia. Per maggiori informazioni, vedere [Controllo dei livelli di inchiostro stimati a pagina 50](#). Se il livello di inchiostro è basso, sostituire le cartucce.

4. Controllare il tipo di carta

Per una qualità di stampa ottimale, utilizzare carta di alta qualità HP o tipi di carta conformi agli standard ColorLok®. Per maggiori informazioni, vedere [Informazioni di base sulla carta a pagina 7](#).

Assicurarsi sempre che la carta su cui si sta stampando sia priva di grinze. Per ottenere risultati ottimali nella stampa di immagini, utilizzare Carta fotografica ottimizzata HP.

Conservare la carta speciale nella confezione originale o in una busta di plastica sigillabile su una superficie piana, in un luogo fresco e asciutto. Quando si è pronti per la stampa, rimuovere soltanto la carta che si intende utilizzare immediatamente. Una volta terminata la stampa, reinserire la carta fotografica non utilizzata nella busta di plastica. Ciò previene l'arricciamento della carta fotografica.

5. Allineamento delle cartucce.

Per allineare le cartucce da software della stampante



NOTA: L'allineamento delle cartucce garantisce stampe di alta qualità. La HP All-in-One invita ad allineare le cartucce ogni volta che si installa una nuova cartuccia. Se si rimuove e si inserisce nuovamente la stessa cartuccia di inchiostro la HP All-in-One non richiederà l'allineamento delle cartucce. La HP All-in-One ricorda i valori di allineamento per quella cartuccia di inchiostro per cui il riallineamento non è necessario.

- a. Caricare carta comune bianca nuova in formato Lettera o A4 nel vassoio della carta.
- b. A seconda del sistema operativo in uso, effettuare una delle operazioni descritte di seguito per aprire l'unità software della stampante:

- **Windows 8.1:** fare clic sul pulsante freccia giù nell'angolo inferiore sinistro della schermata Start e selezionare il nome della stampante.
 - **Windows 8:** Nella schermata Start, fare clic con il tasto destro del mouse su un'area vuota dello schermo, fare clic su **Tutte le app** sulla barra delle applicazioni, quindi selezionare il nome della stampante.
 - **Windows 7, Windows Vista e Windows XP:** sul desktop del computer, fare clic su **Start**, selezionare **Tutti i programmi**, fare clic su **HP**, fare clic sulla cartella della stampante, quindi selezionare l'icona con il nome della stampante.
- c. Nel software della stampante, fare clic su **Stampa & Scansione** , quindi su **Esegui manutenzione stampante** per accedere alla **Casella strumenti stampante**.
 - d. In **Casella strumenti stampante**, fare clic su **Allinea cartucce d'inchiostro** nella scheda **Servizi dispositivo**. La stampante stampa un foglio di allineamento.
 - e. Caricare il foglio di allineamento delle cartucce con il lato da copiare rivolto verso il basso e nell'angolo anteriore destro della superficie di scansione.



- f. Seguire le istruzioni sul display della stampante per allineare le cartucce. Riciclare o gettare la pagina di allineamento delle cartucce.

Procedura per eseguire l'allineamento delle cartucce dal display della stampante

- a. Caricare carta bianca comune nuova in formato Lettera o A4 nel vassoio di alimentazione.
 - b. Dal display del pannello di controllo della stampante, toccare **Configura** .
 - c. Toccare **Alinea stampante**, quindi seguire le istruzioni visualizzate sullo schermo.
6. Stampare una pagina di diagnostica se il livello di inchiostro delle cartucce non è basso.

Per stampare una pagina di diagnostica dal software della stampante

- a. Caricare carta comune bianca nuova in formato Lettera o A4 nel vassoio della carta.
- b. A seconda del sistema operativo in uso, effettuare una delle operazioni descritte di seguito per aprire l'unità software della stampante:

- **Windows 8.1:** fare clic sul pulsante freccia giù nell'angolo inferiore sinistro della schermata Start e selezionare il nome della stampante.
 - **Windows 8:** Nella schermata Start, fare clic con il tasto destro del mouse su un'area vuota dello schermo, fare clic su **Tutte le app** sulla barra delle applicazioni, quindi selezionare il nome della stampante.
 - **Windows 7, Windows Vista e Windows XP:** sul desktop del computer, fare clic su **Start**, selezionare **Tutti i programmi**, fare clic su **HP**, fare clic sulla cartella della stampante, quindi selezionare l'icona con il nome della stampante.
- c. Nel software della stampante, fare clic su **Stampa & Scansione** , quindi su **Esegui manutenzione stampante** per accedere alla Casella strumenti stampante.
 - d. Fare clic su **Stampa informazioni di diagnostica** nella scheda **Rapporti dispositivo** per stampare una pagina di diagnostica. Verificare le caselle di blu, magenta, giallo e nero sulla pagina di diagnostica. Se si rilevano strisce nei campi colorati o in quello nero, o l'assenza di inchiostro all'interno di essi, pulire automaticamente le cartucce.

Per stampare una pagina di diagnostica dal display della stampante

- a. Caricare carta comune bianca nuova in formato Lettera o A4 nel vassoio della carta.
 - b. Dal pannello di controllo della stampante, toccare **Configura** .
 - c. Toccare **Rapporto sulla qualità di stampa**.
7. Pulire automaticamente le cartucce d'inchiostro se la pagina di diagnostica mostra delle striature o se le caselle non sono uniformi.

Procedura per pulire le cartucce dal software della stampante

- a. Caricare carta comune bianca nuova in formato Lettera o A4 nel vassoio della carta.
- b. A seconda del sistema operativo in uso, effettuare una delle operazioni descritte di seguito per aprire l'unità software della stampante:
 - **Windows 8.1:** fare clic sul pulsante freccia giù nell'angolo inferiore sinistro della schermata Start e selezionare il nome della stampante.
 - **Windows 8:** Nella schermata Start, fare clic con il tasto destro del mouse su un'area vuota dello schermo, fare clic su **Tutte le app** sulla barra delle applicazioni, quindi selezionare il nome della stampante.
 - **Windows 7, Windows Vista e Windows XP:** sul desktop del computer, fare clic su **Start**, selezionare **Tutti i programmi**, fare clic su **HP**, fare clic sulla cartella della stampante, quindi selezionare l'icona con il nome della stampante.
- c. Nel software della stampante, fare clic su **Stampa & Scansione** , quindi su **Esegui manutenzione stampante** per accedere alla **Casella strumenti stampante**.
- d. Fare clic su **Pulisci cartucce** nella scheda **Servizi dispositivo**. Seguire le istruzioni visualizzate sullo schermo.

Per pulire le cartucce dal display della stampante

- a. Caricare carta bianca comune nuova in formato Lettera o A4 nel vassoio di alimentazione.
- b. Dal display del pannello di controllo della stampante, toccare **Configura**.
- c. Toccare **Pulisci cartucce** e seguire le istruzioni visualizzate sullo schermo.

Se la pulizia della testina di stampa non risolve il problema, contattare il supporto HP. Aprire la pagina all'indirizzo www.hp.com/support. Questo sito Web fornisce informazioni e programmi di utilità che possono essere di aiuto nella soluzione di molti comuni problemi della stampante. Se richiesto, selezionare il paese/regione e fare clic su **Tutti i contatti di HP** per informazioni su come richiedere assistenza tecnica.

Per migliorare la qualità di stampa (OS X)

1. Accertarsi che nella stampante siano installate cartucce originali HP
2. Accertarsi di aver selezionato correttamente il tipo di carta e la qualità di stampa nella finestra di dialogo **Stampa**.
3. Controllare i livelli di inchiostro stimati per determinare il grado di esaurimento della cartuccia.

Se l'inchiostro delle cartucce risulta in esaurimento, prevederne la sostituzione.

4. Controllare il tipo di carta

Per ottenere qualità di stampa ottimale, utilizzare carta HP di alta qualità o tipi di carta conformi agli standard ColorLok®. Per maggiori informazioni, vedere [Informazioni di base sulla carta a pagina 7](#).

Assicurarsi sempre che la carta su cui si sta stampando sia priva di grinze. Per ottenere risultati ottimali nella stampa di immagini, utilizzare Carta fotografica ottimizzata HP.

Conservare la carta speciale nella confezione originale o in una busta di plastica sigillabile su una superficie piana, in un luogo fresco e asciutto. Quando si è pronti per la stampa, rimuovere soltanto la carta che si intende utilizzare immediatamente. Una volta terminata la stampa, reinserire la carta fotografica non utilizzata nella busta di plastica. Ciò previene l'arricciamento della carta fotografica.

5. Allineamento delle cartucce di stampa.

Allineamento delle cartucce

- a. Caricare una risma di carta comune bianca in formato Lettera o A4 nel vassoio della carta.
- b. Apertura di Utility HP.



NOTA: Utility HP si trova nella cartella **Hewlett-Packard** della cartella **Applicazioni** nel livello superiore del disco rigido.

- c. Selezionare HP DeskJet 5570 series dall'elenco dei dispositivi sul lato sinistro della finestra.
 - d. Fare clic su **Allinea**.
 - e. Fare clic su **Allinea** e seguire le istruzioni visualizzate sullo schermo.
 - f. Fare clic su **Tutte le impostazioni** per ritornare al pannello **Informazioni e assistenza**.
6. Stampare una pagina di prova.

Per stampare una pagina di prova

- a. Caricare una risma di carta comune bianca in formato Lettera o A4 nel vassoio della carta.
- b. Apertura di Utility HP.



NOTA: Utility HP si trova nella cartella **Hewlett-Packard** della cartella **Applicazioni** nel livello superiore del disco rigido.

- c. Selezionare HP DeskJet 5570 series dall'elenco dei dispositivi sul lato sinistro della finestra.
- d. Fare clic su **Aggiungi pagina**.
- e. Fare clic sul pulsante **Stampa pagina di prova** e seguire le istruzioni visualizzate sullo schermo.

Verificare la pagina di prova per individuare eventuali sbavature nel testo e nelle caselle colorate. Se si rilevano sbavature o assenza di inchiostro in parti delle caselle, eseguire la pulizia automatica delle cartucce.

7. Se la pagina di diagnostica mostra sbavature o porzioni di testo o delle caselle colorate mancanti eseguire la pulizia automatica delle cartucce.

Pulizia automatica della testina di stampa

- a. Caricare una risma di carta comune bianca in formato Lettera o A4 nel vassoio della carta.
- b. Apertura di Utility HP.



NOTA: Utility HP si trova nella cartella **Hewlett-Packard** della cartella **Applicazioni** nel livello superiore del disco rigido.

- c. Selezionare HP DeskJet 5570 series dall'elenco dei dispositivi sul lato sinistro della finestra.
- d. Fare clic su **Pulisci testine di stampa**.
- e. Fare clic su **Pulisci** e seguire le istruzioni riportate sullo schermo.



ATTENZIONE: Pulire la testina di stampa solo se necessario. Le operazioni di pulizia non necessarie consumano inchiostro e accorciano la durata della testina di stampa.



NOTA: Se la qualità di stampa resta scadente anche dopo aver eseguito la pulitura, provare ad eseguire l'allineamento della stampante. Se i problemi di qualità di stampa persistono anche dopo la pulizia e l'allineamento, contattare l'assistenza HP.

- f. Fare clic su **Tutte le impostazioni** per ritornare al pannello **Informazioni e assistenza**.

Pulizia delle macchie d'inchiostro sulle stampe

Se la stampa presenta macchie di inchiostro, per le stampe successive provare a utilizzare la funzione Pulisci macchie dal display della stampante. Questa procedura richiede diversi minuti per essere portata a termine. Durante la pulizia occorre caricare fogli di carta interi che saranno spostati automaticamente. In questa fase è normale udire rumori meccanici.

1. Caricare carta bianca comune nuova in formato Lettera o A4 nel vassoio di alimentazione.
2. Dal display del pannello di controllo della stampante, toccare **Configura**.
3. Toccare **Pulisci macchie pag.** e seguire le istruzioni visualizzate sullo schermo.



NOTA: È inoltre possibile eseguire la stessa operazione dal software della stampante HP o dal server Web incorporato (EWS). Per accedere al software o al server Web incorporato, vedere [Aprire il software della stampante HP \(Windows\) a pagina 15](#) o [Apertura del server Web incorporato a pagina 67](#).

Problemi di copia

[Risoluzione dei problemi di copia](#)

Utilizzare la procedura guidata di risoluzione dei problemi online HP

Seguire le istruzioni dettagliate se la stampante non crea le copie o se la qualità di stampa è scadente.



NOTA: Le procedure guidate di risoluzione dei problemi online di HP potrebbero non essere disponibili in tutte le lingue.

[Suggerimenti per la riuscita delle operazioni di copia e scansione a pagina 48](#)

Problemi di scansione

HP Print and Scan Doctor	L'utility HP Print and Scan Doctor cercherà di diagnosticare e risolvere i problemi automaticamente.
Risoluzione dei problemi di scansione	Utilizzare la procedura guidata di risoluzione dei problemi online HP Seguire le istruzioni dettagliate se la stampante non crea le scansioni o se la qualità delle scansioni è scadente.



NOTA: HP Print and Scan Doctor e le procedure guidate di risoluzione dei problemi online di HP potrebbero non essere disponibili in tutte le lingue.

[Suggerimenti per la riuscita delle operazioni di copia e scansione a pagina 48](#)

Problemi relativi alla rete e alla connessione

Quale operazione effettuare?

Risoluzione dei problemi legati alla connessione wireless



Scegliere una delle seguenti opzioni per la risoluzione dei problemi.

HP Print and Scan Doctor	L'utility HP Print and Scan Doctor cercherà di diagnosticare e risolvere i problemi automaticamente.
Utilizzare la procedura guidata di risoluzione dei problemi online HP	<ul style="list-style-type: none">• Risoluzione dei problemi legati alla connessione wireless, se non si è mai riusciti a collegare la stampante alla rete o se al momento il collegamento non è disponibile.• Risoluzione dei problemi legati al firewall o all'antivirus, se si sospetta che impediscano al computer di collegarsi alla stampante.

 **NOTA:** HP Print and Scan Doctor e le procedure guidate di risoluzione dei problemi online di HP potrebbero non essere disponibili in tutte le lingue.

Per la risoluzione dei problemi legati alla rete wireless, consultare la sezione della Guida con le istruzioni generali

Controllare la configurazione della rete o stampare il rapporto di test wireless per facilitare la diagnosi dei problemi di connessione alla rete.

1. Nella schermata iniziale, toccare  (**Wireless**), quindi  (**Impostazioni**).
2. Toccare **Stampa rapporti**, quindi toccare **Visualizza configurazione rete** o **Stampa rapporto test wireless**.

Individuazione delle impostazioni di rete per la connessione wireless

Scegliere una delle seguenti opzioni per la risoluzione dei problemi.

HP Print and Scan Doctor	L'utility HP Print and Scan Doctor è in grado di indicare il nome di rete (SSID) e la password (chiave di rete).
Utilizzare la procedura guidata di risoluzione dei problemi online HP	Informazioni sull'individuazione del nome di rete (SSID) e della password wireless.



 **NOTA:** HP Print and Scan Doctor e le procedure guidate di risoluzione dei problemi online di HP potrebbero non essere disponibili in tutte le lingue.

Risoluzione dei problemi legati alla connessione Wi-Fi Direct

Utilizzare la procedura guidata di risoluzione dei problemi online HP	Risoluzione dei problemi legati a Wi-Fi Direct o informazioni sulla configurazione di Wi-Fi Direct.
---	---

 **NOTA:** Le procedure guidate di risoluzione dei problemi online di HP potrebbero non essere disponibili in tutte le lingue.

Per la risoluzione dei problemi legati a Wi-Fi Direct, consultare la sezione della Guida con le istruzioni generali

1. Controllare la stampante per verificare che Wi-Fi Direct sia attivo.
 - a. Dal pannello di controllo della stampante, toccare  (Wi-Fi Direct).
 - b. Se lo Stato è **Disattivato**, toccare  (**Impostazioni Wi-Fi Direct**) e attivare Wi-Fi Direct.
2. Attivare la connessione Wi-Fi dal computer wireless o dal dispositivo mobile, cercare il nome Wi-Fi Direct e connettersi.
3. Quando viene richiesto, immettere la password Wi-Fi Direct.
4. Se si usa un dispositivo portatile, assicurarsi di aver installato un'applicazione di stampa compatibile. Per maggiori informazioni sulla stampa con dispositivi portatili, visitare www.hp.com/global/us/en/eprint/mobile_printing_apps.html.

Conversione di una connessione USB in connessione wireless

Scegliere una delle seguenti opzioni per la risoluzione dei problemi.

HP Print and Scan Doctor	L'utility HP Print and Scan Doctor cercherà di diagnosticare e risolvere i problemi automaticamente.
Utilizzare la procedura guidata di risoluzione dei problemi online HP	Conversione di una connessione USB in una connessione wireless o Wi-Fi Direct

 **NOTA:** HP Print and Scan Doctor e le procedure guidate di risoluzione dei problemi online di HP potrebbero non essere disponibili in tutte le lingue.

[Modifica del metodo di connessione a pagina 60](#)

Problemi legati all'hardware della stampante

 **SUGGERIMENTO:** Eseguire [HP Print and Scan Doctor](#) per diagnosticare e risolvere automaticamente problemi di stampa, scansione e copia. L'applicazione è disponibile solo in alcune lingue.

Per estrarre manualmente l'estensione automatica del vassoio di uscita della carta

Se l'estensione automatica del vassoio di uscita della carta non viene aperta automaticamente, estrarla manualmente.

1. Rimuovere il vassoio di uscita dalla stampante.



2. Sbloccare il vassoio di uscita spostando il dispositivo di bloccaggio in fondo al vassoio e far scorrere la leva di rilascio per allungare l'estensione del vassoio.

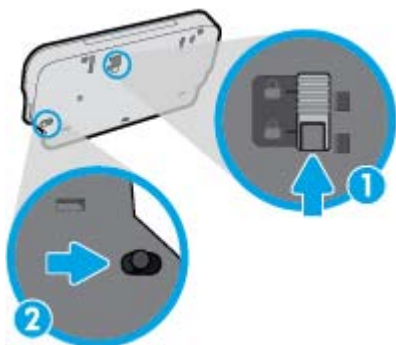

3. Inserire di nuovo il vassoio di uscita nella stampante lasciando l'estensione in posizione di rilascio.

La stampante si spegne improvvisamente

- Controllare l'alimentazione e le connessioni.
- Verificare che il cavo di alimentazione della stampante sia collegato a una presa elettrica funzionante.

Allineamento testina di stampa non riuscito

- Se il processo di allineamento non riesce, verificare di aver caricato carta comune bianca nuova nel vassoio di alimentazione. Se nel vassoio di alimentazione è caricata carta colorata, la procedura di allineamento delle cartucce avrà esito negativo.
- Se il problema persiste, potrebbe essere necessario pulire la testina di stampa o un sensore potrebbe essere difettoso.
- Se la pulizia della testina di stampa non risolve il problema, contattare il supporto HP. Aprire la pagina all'indirizzo www.hp.com/support. Questo sito Web fornisce informazioni e programmi di utilità che possono essere di aiuto nella soluzione di molti comuni problemi della stampante. Se richiesto, selezionare il paese/regione e fare clic su **Tutti i contatti di HP** per informazioni su come richiedere assistenza tecnica.

Risolvere l'errore della stampante

- ▲ Spegnere e riaccendere la stampante. Se questo tentativo non risolve il problema, contattare HP.
Per ulteriori informazioni su come contattare l'assistenza HP, vedere [Assistenza HP a pagina 94](#).

Assistenza HP

Per gli aggiornamenti più recenti e informazioni sul supporto, visitare il [HP DeskJet 5570 series sito Web del supporto tecnico www.hp.com/support](http://www.hp.com/support). Il supporto online HP offre un'ampia gamma di opzioni per l'assistenza tecnica alle stampanti:



Driver e download: download di driver e aggiornamenti del software, nonché manuali e documentazione del prodotto forniti in dotazione con la stampante.



Forum del supporto HP: visitate i forum del supporto HP per ottenere risposte alle domande e ai problemi più comuni. È possibile visualizzare le domande inserite da altri clienti HP oppure accedere e inserire le proprie domande e commenti.



Risoluzione dei problemi: utilizzare gli strumenti online HP per individuare la propria stampante e trovare le soluzioni consigliate.

Contatta HP

Per ottenere assistenza da un rappresentante del supporto tecnico HP per risolvere un problema, visitate il [sito Web di contatto del supporto tecnico](http://www.hp.com/support). Le seguenti opzioni di contatto sono disponibili gratuitamente per i clienti che usufruiscono di una garanzia valida (il supporto con l'ausilio di un responsabile del supporto tecnico HP per i clienti che non dispongono di garanzia potrebbe richiedere il pagamento di una tariffa):



Chatta con un responsabile del supporto online HP.



Chiama un responsabile del supporto HP.

Quando si contatta il supporto HP, prepararsi a fornire le seguenti informazioni:

- Nome del prodotto (situato sul prodotto, ad esempio HP DeskJet 5570)
- Numero di prodotto (situato all'interno dello sportello di accesso alle cartucce)



- Numero di serie (indicato sulla parte posteriore o inferiore del prodotto)

Registrazione stampante

Effettuando la registrazione, è possibile usufruire di un servizio veloce, un'assistenza più efficiente e notifiche sui prodotti. Se non è stata ancora effettuata la registrazione nel corso dell'installazione del software, è possibile effettuarla all'indirizzo <http://www.register.hp.com>.

Altre garanzie

A costi aggiuntivi sono disponibili ulteriori programmi di assistenza per l'unità HP DeskJet 5570 series. Visitare il sito www.hp.com/support, selezionare il proprio paese/regione e lingua, quindi esaminare le opzioni della garanzia estesa disponibili per la stampante in uso.

A Informazioni tecniche

In questa sezione vengono fornite le informazioni sulle specifiche tecniche e le normative internazionali relative all'unità HP DeskJet 5570 series.

Per le altre specifiche, consultare la documentazione stampata fornita con l'unità HP DeskJet 5570 series.

Questo capitolo tratta i seguenti argomenti:

- [avvisi della Hewlett-Packard Company](#)
- [Caratteristiche tecniche](#)
- [Programma per la protezione dell'ambiente](#)
- [Informazioni sulle norme vigenti](#)

avvisi della Hewlett-Packard Company

Le informazioni qui contenute sono soggette a modifiche senza preavviso.

Tutti i diritti riservati. La riproduzione, l'adattamento o la traduzione del presente materiale è proibita senza previo consenso scritto di Hewlett-Packard, salvo per i casi consentiti dalle leggi sul copyright. Le uniche garanzie per i servizi e prodotti HP sono espresse nelle informazioni di garanzia fornite con tali prodotti e servizi. Il presente documento non costituisce alcuna garanzia aggiuntiva. HP non è responsabile degli eventuali errori tecnici o editoriali ovvero delle omissioni contenute nel presente documento.

© 2015 Hewlett-Packard Development Company, L.P.

Microsoft®, Windows®, Windows® XP, Windows Vista®, Windows® 7, Windows® 8 e Windows® 8.1 sono marchi registrati di Microsoft Corporation negli Stati Uniti.

Caratteristiche tecniche

Questo capitolo riporta tutte le specifiche tecniche relative all'unità HP DeskJet 5570 series. Per ulteriori specifiche del prodotto, vedere la scheda tecnica in www.hp.com/support.

- [Requisiti di sistema](#)
- [Specifiche ambientali](#)
- [Specifiche di stampa](#)
- [Specifiche di scansione](#)
- [Specifiche per la copia](#)
- [Resa delle cartucce](#)
- [Risoluzione di stampa](#)
- [Informazioni vocali](#)

Requisiti di sistema

I requisiti di sistema e del software sono contenuti nel file Readme.

Per informazioni sulle future versioni del sistema operativo e sull'assistenza, visitare il sito HP all'indirizzo www.hp.com/support.

Specifiche ambientali

- Intervallo di temperatura operativa consigliato: da 15 a 32 °C
- Intervallo di temperatura operativa supportato: da 5 a 40 °C
- Umidità: dal 20% all'80% di umidità relativa senza condensa (consigliata); 28 °C punto di condensazione massimo
- Intervallo di temperatura consentito per la conservazione: -Da -40°C a 60°C
- In presenza di elevati campi elettromagnetici, è possibile che il funzionamento dell'unità HP DeskJet 5570 series venga lievemente alterato.
- HP consiglia l'utilizzo di un cavo USB lungo al massimo 3 m(10 piedi) per ridurre le interferenze provocate dai campi elettromagnetici di una certa intensità.

Specifiche di stampa

- La velocità di stampa varia in base alla complessità del documento.
- Metodo: getto termico d'inchiostro
- Lingue: PCL3 GUI

Specifiche di scansione

- Risoluzione ottica: fino a 1200 dpi
- Risoluzione hardware: fino a 1200 x 1200 dpi

- Risoluzione avanzata: fino a 1200 x 1200 dpi
- Profondità in bit: colori a 24 bit, scala di grigi a 8 bit (256 livelli di grigio)
- Massima dimensione dal piano di scansione: 21,6 x 29,7 cm(8,5 x 11,7 pollici)
- Tipi di file supportati: BMP, JPEG, PNG, TIFF, PDF
- Versione Twain: 1,9

Specifiche per la copia

- Elaborazione digitale delle immagini
- Il numero massimo di copie varia a seconda del modello.
- La velocità di copia varia a seconda del modello e della complessità del documento.

Resa delle cartucce

Per ulteriori informazioni sulle rese delle cartucce, visitare il sito www.hp.com/go/learnaboutsupplies.

Risoluzione di stampa

Per un elenco delle risoluzioni di stampa supportate, visitare il sito Web del supporto tecnico [HP DeskJet 5570 series](http://HP.DeskJet.5570.series) all'indirizzo www.hp.com/support.

Per informazioni sulla stampa utilizzando la risoluzione dpi massima, vedere [Stampare utilizzando il Max dpi a pagina 28](#).

Informazioni vocali

Se si dispone dell'accesso a Internet, è possibile accedere alle informazioni vocali dal [sito Web HP](#).

Programma per la protezione dell'ambiente

Hewlett-Packard si impegna a fornire prodotti di alta qualità che non rechino danni all'ambiente. Questo prodotto è stato progettato in modo da facilitarne il riciclaggio. Il numero dei materiali utilizzati è stato ridotto al minimo, garantendo comunque un prodotto di funzionalità e affidabilità elevate. I vari materiali sono stati utilizzati in modo da poterli separare facilmente. Gli elementi di fissaggio e altri tipi di connessione sono facilmente individuabili e possono essere rimossi con normali utensili. I componenti principali sono stati progettati in modo da consentirne facilmente lo smontaggio e la riparazione.

Per ulteriori informazioni, visitare il sito Web HP relativo alla protezione dell'ambiente:

www.hp.com/hpinfo/globalcitizenship/environment/index.html.

Questo capitolo tratta i seguenti argomenti:

- [Consigli per la protezione dell'ambiente](#)
- [Utilizzo della carta](#)
- [Componenti in plastica](#)
- [Schede dati sulla sicurezza dei materiali](#)
- [Programma di riciclaggio di forniture per stampanti a getto d'inchiostro HP](#)
- [Consumo energetico](#)
- [Smaltimento delle apparecchiature da rottamare da parte degli utenti](#)
- [Sostanze chimiche](#)
- [Smaltimento delle batterie \(Taiwan\)](#)
- [Avviso relativo alla batteria per il Brasile](#)
- [Avviso sui materiali in perclorato \(California\)](#)
- [EPEAT](#)
- [Tabella delle sostanze/elementi pericolosi e relativo contenuto \(Cina\)](#)
- [Vincoli imposti alle sostanze nocive \(Ucraina\)](#)
- [Vincoli imposti alle sostanze nocive \(India\)](#)
- [Marchio CEL \(China Energy Label\) per stampanti, fax e fotocopiatrici](#)

Consigli per la protezione dell'ambiente

HP si impegna ad aiutare i clienti a ridurre il loro impatto sull'ambiente. Visitare il sito Web HP Environmental Programs and Initiatives per maggiori informazioni sulle iniziative per l'ambiente di HP.

www.hp.com/hpinfo/globalcitizenship/environment/

Utilizzo della carta

Il prodotto è adatto a utilizzare carta riciclata conforme alle normative DIN 19309 ed EN 12281:2002.

Componenti in plastica

I componenti in plastica di peso superiore a 25 grammi sono contrassegnati secondo gli standard internazionali per facilitarne l'identificazione e il riciclaggio quando il prodotto viene smaltito.

Schede dati sulla sicurezza dei materiali

Le schede dati sulla sicurezza dei materiali (MSDS) sono disponibili sul sito Web HP:

www.hp.com/go/msds

Programma di riciclaggio di forniture per stampanti a getto d'inchiostro HP

HP si impegna nella protezione dell'ambiente. Il programma per il riciclaggio dei materiali di consumo HP a getto d'inchiostro è disponibile in molti paesi e regioni e consente di riciclare gratuitamente le cartucce di stampa e le cartucce d'inchiostro utilizzate. Per ulteriori informazioni, visitare il sito Web indicato di seguito all'indirizzo:

www.hp.com/hpinfo/globalcitizenship/environment/recycle/

Consumo energetico

I dispositivi di stampa e di imaging Hewlett-Packard contrassegnati dal logo ENERGY STAR® sono certificati dall'Agenzia statunitense per la protezione dell'ambiente. I dispositivi di imaging con certificazione ENERGY STAR presenteranno il seguente marchio:



Ulteriori informazioni sui modelli dei prodotti di imaging con certificazione ENERGY STAR sono disponibili all'indirizzo: www.hp.com/go/energystar

Smaltimento delle apparecchiature da rottamare da parte degli utenti



Questo simbolo indica di non smaltire il prodotto con gli altri rifiuti domestici. È responsabilità dell'utente smaltire le apparecchiature dismesse consegnandole al punto di raccolta designato per il riciclaggio dei rifiuti elettrici o elettronici. Per ulteriori informazioni, contattare il servizio di smaltimento rifiuti locale o visitare <http://www.hp.com/recycle>.

Sostanze chimiche

HP si impegna a fornire ai propri clienti informazioni sulle sostanze chimiche contenute nei propri prodotti nella misura necessaria a soddisfare i requisiti legali, ad esempio REACH (*normativa CE N. 1907/2006 del Parlamento Europeo e del Consiglio*). Un rapporto delle informazioni chimiche per questo prodotto è disponibile all'indirizzo: www.hp.com/go/reach.

Smaltimento delle batterie (Taiwan)



廢電池請回收

Avviso relativo alla batteria per il Brasile

A bateria deste equipamento não foi projetada para ser removida pelo cliente.

Avviso sui materiali in perclorato (California)

California Perchlorate Material Notice

Perchlorate material - special handling may apply. See:
<http://www.dtsc.ca.gov/hazardouswaste/perchlorate/>

This product's real-time clock battery or coin cell battery may contain perchlorate and may require special handling when recycled or disposed of in California.

EPEAT

EPEAT

Most HP products are designed to meet EPEAT. EPEAT is a comprehensive environmental rating that helps identify greener electronics equipment. For more information on EPEAT go to www.epeat.net. For information on HP's EPEAT registered products go to www.hp.com/hpinfo/globalcitizenship/environment/pdf/epeat_printers.pdf.

Tabella delle sostanze/elementi pericolosi e relativo contenuto (Cina)

产品中有毒物质或元素的名称及含量 根据中国《电子信息产品污染控制管理办法》						
部件名称	有毒有害物质或元素					
	铅 (Pb)	汞 (Hg)	镉 (Cd)	六价铬 (Cr(VI))	多溴联苯 (PBB)	多溴二苯醚 (PBDE)
外壳和托盘	0	0	0	0	0	0
电线	0	0	0	0	0	0
印刷电路板	X	0	0	0	0	0
打印系统	X	0	0	0	0	0
显示器	X	0	0	0	0	0
喷墨打印机墨盒	0	0	0	0	0	0
驱动光盘	X	0	0	0	0	0
扫描仪	X	X	0	0	0	0
网络配件	X	0	0	0	0	0
电池板	X	0	0	0	0	0
自动双面打印系统	0	0	0	0	0	0
外部电源	X	0	0	0	0	0

本表格依据SJ/T 11364 的规定编制。
 0: 表示该有害物质在该部件所有均质材料中的含量均在GB/T 26572 规定的限量要求以下。
 X: 表示该有害物质至少在该部件的某一均质材料中的含量超出GB/T 26572 规定的限量要求。

此表中所有名称中含“X”的部件均符合欧盟 RoHS 立法。

注: 环保使用期限的参考标识取决于产品正常工作的温度和湿度等条件。

Vincoli imposti alle sostanze nocive (Ucraina)

Технічний регламент щодо обмеження використання небезпечних речовин (Україна)

Обладнання відповідає вимогам Технічного регламенту щодо обмеження використання деяких небезпечних речовин в електричному та електронному обладнанні, затвердженого постановою Кабінету Міністрів України від 3 грудня 2008 № 1057

Vincoli imposti alle sostanze nocive (India)

Restriction of hazardous substances (India)

This product complies with the "India E-waste (Management and Handling) Rule 2011" and prohibits use of lead, mercury, hexavalent chromium, polybrominated biphenyls or polybrominated diphenyl ethers in concentrations exceeding 0.1 weight % and 0.01 weight % for cadmium, except for the exemptions set in Schedule 2 of the Rule.

复印机、打印机和传真机能源效率标识 实施规则

依据“复印机、打印机和传真机能源效率标识实施规则”，该打印机具有中国能效标识。标识上显示的能效等级和操作模式值根据“复印机、打印机和传真机能效限定值及能效等级”标准（“GB 21521”）来确定和计算。

1. 能效等级

产品能效等级分为 3 级，其中 1 级能效最高。能效限定值根据产品类型和打印速度由标准确定。能效等级则根据基本功耗水平以及网络接口和内存等附加组件和功能的功率因子之和来计算。

2. 能效信息

喷墨打印机

- 操作模式功率

睡眠状态的能耗按照 GB 21521 标准来衡量和计算。该数据以瓦特 (W) 表示。

- 待机功率

待机状态是产品连接到电网电源上功率最低的状态。该状态可以延续无限长时间，且使用者无法改变此状态下产品的功率。对于“成像设备”产品，“待机”状态通常相当于“关闭”状态，但也可能相当于“准备”状态或“睡眠”状态。该数据以瓦特 (W) 表示。

- 睡眠状态预设延迟时间

出厂前由制造商设置的时间决定了该产品在完成主功能后进入低耗模式（例如睡眠、自动关机）的时间。该数据以分钟表示。

- 附加功能功率因子之和

网络接口和内存等附加功能的功率因子之和。该数据以瓦特 (W) 表示。

标识上显示的能耗数据是根据典型配置测量得出的数据，此类配置包含登记备案的打印机依据复印机、打印机和传真机能源效率标识实施规则所选的所有配置。因此，该特定产品型号的实际能耗可能与标识上显示的数据有所不同。

要了解规范的更多详情，请参考最新版的 GB 21521 标准。

Informazioni sulle norme vigenti

La stampante soddisfa i requisiti degli enti normativi del proprio paese/regione.

Questo capitolo tratta i seguenti argomenti:

- [Numero di modello normativo](#)
- [Specifica FCC](#)
- [Avviso per gli utenti residenti in Corea](#)
- [Dichiarazione di compatibilità VCCI \(Classe B\) per gli utenti residenti in Giappone](#)
- [Comunicazione relativa al cavo di alimentazione per gli utenti residenti in Giappone](#)
- [Dichiarazione sulle emissioni acustiche per la Germania](#)
- [Copertura lucida delle periferiche intermedie per la Germania](#)
- [Dichiarazione di conformità](#)
- [Avviso normativo per l'Unione Europea](#)
- [Direttiva della Commissione della Comunità Europea 1275/2008](#)
- [Informazioni sulle norme vigenti per i prodotti wireless](#)

Numero di modello normativo

Al prodotto viene assegnato un numero che consente di identificare le norme di conformità a esso applicabili. Il Numero di modello normativo del prodotto è SDGOB-1511. Questo numero non deve essere confuso con il nome commerciale (HP DeskJet 5570 All-in-One series e così via) o con il codice prodotto (GOV47 – GOV56 e così via).

Specifica FCC

FCC statement

The United States Federal Communications Commission (in 47 CFR 15.105) has specified that the following notice be brought to the attention of users of this product.

This equipment has been tested and found to comply with the limits for a Class B digital device, pursuant to Part 15 of the FCC Rules. These limits are designed to provide reasonable protection against harmful interference in a residential installation. This equipment generates, uses and can radiate radio frequency energy and, if not installed and used in accordance with the instructions, may cause harmful interference to radio communications. However, there is no guarantee that interference will not occur in a particular installation. If this equipment does cause harmful interference to radio or television reception, which can be determined by turning the equipment off and on, the user is encouraged to try to correct the interference by one or more of the following measures:

- Reorient or relocate the receiving antenna.
- Increase the separation between the equipment and the receiver.
- Connect the equipment into an outlet on a circuit different from that to which the receiver is connected.
- Consult the dealer or an experienced radio/TV technician for help.

For further information, contact:

Manager of Corporate Product Regulations
Hewlett-Packard Company
3000 Hanover Street
Palo Alto, Ca 94304
(650) 857-1501

Modifications (part 15.21)

The FCC requires the user to be notified that any changes or modifications made to this device that are not expressly approved by HP may void the user's authority to operate the equipment.

This device complies with Part 15 of the FCC Rules. Operation is subject to the following two conditions: (1) this device may not cause harmful interference, and (2) this device must accept any interference received, including interference that may cause undesired operation.

Avviso per gli utenti residenti in Corea

B 급 기기 (가정용 방송통신기기)	이 기기는 가정용(B급)으로 전자파적합등록을 한 기기로서 주로 가정에서 사용하는 것을 목적으로 하며, 모든 지역에서 사용할 수 있습니다.
------------------------	--

Dichiarazione di compatibilità VCCI (Classe B) per gli utenti residenti in Giappone

この装置は、クラスB情報技術装置です。この装置は、家庭環境で使用することを目的としていますが、この装置がラジオやテレビジョン受信機に近接して使用されると、受信障害を引き起こすことがあります。取扱説明書に従って正しい取り扱いをして下さい。

VCCI-B

Comunicazione relativa al cavo di alimentazione per gli utenti residenti in Giappone

製品には、同梱された電源コードをお使い下さい。
同梱された電源コードは、他の製品では使用出来ません。

Dichiarazione sulle emissioni acustiche per la Germania

Geräuschemission

LpA < 70 dB am Arbeitsplatz im Normalbetrieb nach DIN 45635 T. 19

Copertura lucida delle periferiche intermedie per la Germania

Das Gerät ist nicht für die Benutzung im unmittelbaren Gesichtsfeld am Bildschirmarbeitsplatz vorgesehen. Um störende Reflexionen am Bildschirmarbeitsplatz zu vermeiden, darf dieses Produkt nicht im unmittelbaren Gesichtsfeld platziert werden.

Dichiarazione di conformità



DECLARATION OF CONFORMITY

according to ISO/IEC 17050-1 and EN 17050-1

DoC #: SDG0B-1511

Supplier's Name: Hewlett-Packard Company
Supplier's Address: 16399 West Bernardo Drive, San Diego, CA 92127-1899, USA
declares, that the product
Product Name and Model: HP ENVY 5540 All-in-One Printer Series
HP DeskJet Ink Advantage 5575 All-in-One Printer Series
Regulatory Model Number:¹⁾ SDG0B-1511
Product Options: All
Radio Module: SDG0B-1391 (802.11 b/g/n)
Power Adapter: N/A

conforms to the following Product Specifications and Regulations:

EMC: Class B

CISPR 22:2008 / EN 55022: 2010
CISPR 24:2010 / EN 55024: 2010
IEC 61000-3-2: 2005 + A1: 2008 + A2: 2009 / EN 61000-3-2: 2006 + A1:2009 + A2:2009
IEC 61000-3-3: 2008 / EN 61000-3-3: 2008
FCC CFR 47 Part 15 / ICES-003, issue 5 Class B

Safety:

IEC 60950-1: 2005 + A1: 2009 / EN 60950-1: 2006 + A11: 2009 + A1: 2010 + A12: 2011
EN 62479: 2010

Telecom:

EN 300 328 v1.8.1
EN 301 489-1 v1.9.2
EN 301 489-17 v2.2.1
IEC 62311: 2007 / EN 62311: 2008

Energy Use:

Regulation (EC) No. 1275/2008
ENERGY STAR® Qualified Imaging Equipment Operational Mode (OM) Test Procedure
EN 50564:2011
IEC 62301:2011

RoHS:

EN 50581:2012

The product herewith complies with the requirements of the Low Voltage Directive 2006/95/EC, the EMC Directive 2004/108/EC, the R&TTE Directive 1999/5/EC, the Ecodesign Directive 2009/125/EC, the RoHS Directive 2011/65/EU and carries the **CE** marking accordingly.

This device complies with part 15 of the FCC Rules. Operation is subject to the following two conditions:

(1) This device may not cause harmful interference, and (2) this device must accept any interference received, including interference that may cause undesired operation.

Additional Information:

- 1) This product is assigned a Regulatory Model Number which stays with the regulatory aspects of the design. The Regulatory Model Number is the main product identifier in the regulatory documentation and test reports, this number should not be confused with the marketing name or the product numbers.

August 2014
San Diego, CA

Local contact for regulatory topics only:

EU: Hewlett-Packard GmbH, HQ-TRE, Herrenberger Strasse 140, 71034 Boeblingen, Germany
U.S.: Hewlett-Packard, 3000 Hanover St., Palo Alto, CA 94304, U.S.A. 650-857-1501

www.hp.eu/certificates

Avviso normativo per l'Unione Europea



I prodotti con marchio CE sono conformi a una o più direttive UE, per ambito di pertinenze: Direttiva bassa tensione 2006/95/CE, Direttiva EMC 2004/108/CE, Direttiva Ecodesign 2009/125/CE, Direttiva R&TTE 1999/5/CE, Direttiva RoHS 2011/65/UE. La conformità a tali direttive viene valutata utilizzando gli standard europei armonizzati applicabili. La dichiarazione completa di conformità è disponibile sul seguente sito Web: www.hp.com/go/certificates Cercare il nome del prodotto o il numero RMN (Regulatory Model Number), disponibile sull'etichetta.

Il punto di contatto per le questioni normative è:

Hewlett-Packard GmbH, Dept./MS: HQ-TRE, Herrenberger Strasse 140, 71034 Boeblingen, GERMANIA

Prodotti con funzionalità wireless

EMF

- Questo prodotto soddisfa le linee guida internazionali (ICNIRP) per l'esposizione alle radiazioni di radio frequenza.

Se incorpora un dispositivo di trasmissione e ricezione radio, in condizioni di normale utilizzo, una distanza di 20 cm garantisce la conformità ai requisiti UE dei livelli di esposizione a radiofrequenze.

Funzionalità wireless in Europa

- Il prodotto è stato progettato per un utilizzo soggetto a limitazioni in tutti i paesi UE, più Islanda, Liechtenstein, Norvegia e Svizzera.

Direttiva della Commissione della Comunità Europea 1275/2008

Per i dati relativi all'alimentazione del prodotto, compreso il consumo elettrico del prodotto in standby in rete in caso di connessione di tutte le porte cablate e attivazione di tutte le porte di rete wireless, fare riferimento alla sezione P14 "Informazioni aggiuntive" della Dichiarazione ECO IT del prodotto all'indirizzo www.hp.com/hpinfo/globalcitizenship/environment/productdata/itecodesktop-pc.html.

Informazioni sulle norme vigenti per i prodotti wireless

Questa sezione contiene le seguenti informazioni sulle norme vigenti in materia di prodotti wireless:

- [Esposizione ai campi a radiofrequenza](#)
- [Avviso per gli utenti residenti in Brasile](#)
- [Avviso per gli utenti residenti in Canada](#)
- [Avviso per gli utenti residenti a Taiwan](#)
- [Avviso per gli utenti residenti in Messico](#)
- [Avviso per gli utenti in Giappone](#)

- [Avviso per gli utenti residenti in Corea](#)

Esposizione ai campi a radiofrequenza

Exposure to radio frequency radiation



Caution The radiated output power of this device is far below the FCC radio frequency exposure limits. Nevertheless, the device shall be used in such a manner that the potential for human contact during normal operation is minimized. This product and any attached external antenna, if supported, shall be placed in such a manner to minimize the potential for human contact during normal operation. In order to avoid the possibility of exceeding the FCC radio frequency exposure limits, human proximity to the antenna shall not be less than 20 cm (8 inches) during normal operation.

Avviso per gli utenti residenti in Brasile

Aviso aos usuários no Brasil

Este equipamento opera em caráter secundário, isto é, não tem direito à proteção contra interferência prejudicial, mesmo de estações do mesmo tipo, e não pode causar interferência a sistemas operando em caráter primário.

Avviso per gli utenti residenti in Canada

Notice to users in Canada/Note à l'attention des utilisateurs canadiens

Under Industry Canada regulations, this radio transmitter may only operate using an antenna of a type and maximum (or lesser) gain approved for the transmitter by Industry Canada. To reduce potential radio interference to other users, the antenna type and its gain should be so chosen that the equivalent isotropically radiated power (e.i.r.p.) is not more than that necessary for successful communication.

This device complies with Industry Canada licence-exempt RSS standard(s). Operation is subject to the following two conditions: (1) this device may not cause interference, and (2) this device must accept any interference, including interference that may cause undesired operation of the device.

WARNING! Exposure to Radio Frequency Radiation The radiated output power of this device is below the Industry Canada radio frequency exposure limits. Nevertheless, the device should be used in such a manner that the potential for human contact is minimized during normal operation.

To avoid the possibility of exceeding the Industry Canada radio frequency exposure limits, human proximity to the antennas should not be less than 20 cm (8 inches).

Conformément au Règlement d'Industrie Canada, cet émetteur radioélectrique ne peut fonctionner qu'avec une antenne d'un type et d'un gain maximum (ou moindre) approuvé par Industrie Canada. Afin de réduire le brouillage radioélectrique potentiel pour d'autres utilisateurs, le type d'antenne et son gain doivent être choisis de manière à ce que la puissance isotrope rayonnée équivalente (p.i.r.e.) ne dépasse pas celle nécessaire à une communication réussie.

Cet appareil est conforme aux normes RSS exemptes de licence d'Industrie Canada. Son fonctionnement dépend des deux conditions suivantes : (1) cet appareil ne doit pas provoquer d'interférences nuisibles et (2) doit accepter toutes interférences reçues, y compris des interférences pouvant provoquer un fonctionnement non souhaité de l'appareil.

AVERTISSEMENT relatif à l'exposition aux radiofréquences. La puissance de rayonnement de cet appareil se trouve sous les limites d'exposition de radiofréquences d'Industrie Canada. Néanmoins, cet appareil doit être utilisé de telle sorte qu'il soit mis en contact le moins possible avec le corps humain.

Afin d'éviter le dépassement éventuel des limites d'exposition aux radiofréquences d'Industrie Canada, il est recommandé de maintenir une distance de plus de 20 cm entre les antennes et l'utilisateur.

Avviso per gli utenti residenti a Taiwan

低功率電波輻射性電機管理辦法

第十二條

經型式認證合格之低功率射頻電機，非經許可，公司、商號或使用者均不得擅自變更頻率、加大功率或變更設計之特性及功能。

第十四條

低功率射頻電機之使用不得影響飛航安全及干擾合法通信；經發現有干擾現象時，應立即停用，並改善至無干擾時方得繼續使用。

前項合法通信，指依電信法規定作業之無線電通信。低功率射頻電機須忍受合法通信或工業、科學及醫藥用電波輻射性電機設備之干擾。

Avviso per gli utenti residenti in Messico

Aviso para los usuarios de México

La operación de este equipo está sujeta a las siguientes dos condiciones: (1) es posible que este equipo o dispositivo no cause interferencia perjudicial y (2) este equipo o dispositivo debe aceptar cualquier interferencia, incluyendo la que pueda causar su operación no deseada.
Para saber el modelo de la tarjeta inalámbrica utilizada, revise la etiqueta regulatoria de la impresora.

Avviso per gli utenti in Giappone

この機器は技術基準適合証明又は工事設計認証を受けた無線設備を搭載しています。

Avviso per gli utenti residenti in Corea

해당 무선설비는 전파혼신 가능성이 있으므로 인명안전과 관련된 서비스는 할 수 없음

B Errori (Windows)

- [Inchiostro in esaurimento](#)
- [Inchiostro quasi esaurito](#)
- [Problema cartuccia](#)
- [Controllare lo sportello di accesso alla cartuccia](#)
- [Formato carta non corrispondente](#)
- [Il carrello delle cartucce d'inchiostro è bloccato](#)
- [Inceppamento della carta o problema legato al vassoio](#)
- [Carta esaurita](#)
- [Impossibile stampare il documento](#)
- [Errore della stampante](#)
- [Sportello aperto](#)
- [Errore cartuccia d'inchiostro](#)
- [Cartuccia contraffatta](#)
- [Cartucce di inchiostro non compatibili](#)
- [Carta troppo corta](#)
- [Carta troppo lunga per il fronte/retro automatico](#)
- [Cartuccia HP Instant Ink incompatibile](#)
- [Cartuccia HP Instant Ink utilizzata](#)
- [Collegare la stampante ad HP Connected](#)
- [Impossibile stampare](#)
- [Cartuccia protetta HP installata](#)

Inchiostro in esaurimento

La cartuccia d'inchiostro indicata nel messaggio non ha inchiostro a sufficienza.

Le avvertenze e gli indicatori del livello di inchiostro forniscono una stima a scopo puramente informativo. Quando sul display viene visualizzato un messaggio di avviso di inchiostro in esaurimento, è consigliabile avere a disposizione una cartuccia sostitutiva per evitare possibili ritardi nella stampa. Non è necessario sostituire la cartuccia finché la qualità di stampa è accettabile.

Per ulteriori informazioni sulla sostituzione delle cartucce d'inchiostro, vedere [Sostituire le cartucce a pagina 51](#). Per ulteriori informazioni sull'ordinazione delle cartucce d'inchiostro, vedere [Ordinare le cartucce di inchiostro a pagina 53](#).



NOTA: L'inchiostro contenuto nelle cartucce viene utilizzato in vari modi durante la stampa, inclusa la procedura di inizializzazione che prepara la stampante e le cartucce per la stampa. Tenere presente che nella cartuccia usata restano sempre dei residui di inchiostro. Per maggiori informazioni, vedere www.hp.com/go/inkusage.

Inchiostro quasi esaurito

La cartuccia d'inchiostro indicata nel messaggio ha quasi esaurito l'inchiostro.

Le avvertenze e gli indicatori del livello di inchiostro forniscono una stima a scopo puramente informativo. Quando viene visualizzato un messaggio che indica che l'inchiostro è in esaurimento, è consigliabile avere a disposizione una cartuccia sostitutiva per evitare possibili ritardi nella stampa. Non è necessario sostituire le cartucce fino a quando la qualità di stampa non risulta insoddisfacente.

Per ulteriori informazioni sulla sostituzione delle cartucce d'inchiostro, vedere [Sostituire le cartucce a pagina 51](#). Per ulteriori informazioni sull'ordinazione delle cartucce d'inchiostro, vedere [Ordinare le cartucce di inchiostro a pagina 53](#).

 **NOTA:** L'inchiostro contenuto nelle cartucce viene utilizzato in vari modi durante la stampa, inclusa la procedura di inizializzazione che prepara la stampante e le cartucce per la stampa. Tenere presente che nella cartuccia usata restano sempre dei residui di inchiostro. Per maggiori informazioni, vedere www.hp.com/go/inkusage.

Problema cartuccia

La cartuccia d'inchiostro indicata nel messaggio è mancante, danneggiata, incompatibile o è inserita nell'alloggiamento errato della stampante.



NOTA: Se la cartuccia viene identificata nel messaggio come incompatibile, vedere [Ordinare le cartucce di inchiostro a pagina 53](#) per informazioni su come ottenere cartucce per la stampante.

Per risolvere il problema, provare le soluzioni seguenti. L'elenco delle soluzioni è ordinato e riporta prima quelle che hanno maggiore probabilità di risolvere il problema. Se la prima soluzione non risolve il problema, continuare a provare con le successive.

Soluzione 1: Spegnerne e riaccendere la stampante

Spegnerne e riaccendere la stampante.

Se il problema persiste, provare la soluzione successiva.

Soluzione 2: Installare le cartucce d'inchiostro correttamente

Accertarsi che le cartucce d'inchiostro siano installate correttamente:

1. Aprire delicatamente lo sportello di accesso alla cartuccia di inchiostro
2. Rimuovere la cartuccia spingendola verso l'interno per sbloccarla e quindi tirarla saldamente verso di sé.
3. Inserire la cartuccia nell'alloggiamento. Premere sulla cartuccia in modo che ad installazione avvenuta faccia contatto.
4. Chiudere lo sportello di accesso alle cartucce d'inchiostro e accertarsi che il messaggio di errore sia scomparso.

Soluzione 3: Pulire i contatti delle cartucce

Pulire i contatti della cartuccia. Vedere [Problemi relativi alle cartucce d'inchiostro a pagina 76](#).

Controllare lo sportello di accesso alla cartuccia

Per avviare la stampa lo sportello di accesso alle cartucce deve essere chiuso.



 [Fare clic qui per avere maggiori informazioni online.](#)

Formato carta non corrispondente

Il tipo o il formato carta selezionato nel driver di stampa non coincide con la carta caricata nella stampante. Controllare la carta. Accertarsi che nella stampante sia caricata la carta corretta, quindi stampare nuovamente il documento. Per maggiori informazioni, vedere [Caricare i supporti a pagina 10](#).



NOTA: Se le dimensioni della carta caricata nella stampante sono corrette, modificare il formato carta selezionato nel driver di stampa, quindi stampare nuovamente il documento.

Il carrello delle cartucce d'inchiostro è bloccato

Qualcosa blocca il carrello delle cartucce di inchiostro (la parte della stampante in cui sono alloggiati le cartucce di inchiostro).

Per eliminare l'ostruzione, controllare la presenza di eventuali inceppamenti nella stampante.

Per maggiori informazioni, vedere [Problemi di inceppamento e alimentazione della carta a pagina 71](#).

Inceppamento della carta o problema legato al vassoio

La carta si è inceppata nella stampante.

Prima di eliminare l'inceppamento, controllare quanto segue:

- Accertarsi di aver caricato un tipo di carta che soddisfi le specifiche e che non sia arricciata, piegata o danneggiata. Per maggiori informazioni, vedere [Informazioni di base sulla carta a pagina 7](#).
- Accertarsi che la stampante sia pulita.
- Verificare che i vassoi siano caricati correttamente, evitando di inserire una quantità eccessiva di fogli. Per maggiori informazioni, vedere [Caricare i supporti a pagina 10](#).

Per istruzioni su come eliminare gli inceppamenti e su come evitarli, vedere [Problemi di inceppamento e alimentazione della carta a pagina 71](#).

Carta esaurita

Il vassoio predefinito è vuoto.

Caricare altra carta e toccare **OK**.

Per maggiori informazioni, vedere [Caricare i supporti a pagina 10](#).



Impossibile stampare il documento

Non è stato possibile stampare il documento a causa di un problema verificatosi nel sistema di stampa.

Per informazioni su come risolvere i problemi di stampa, vedere [Problemi legati all'hardware della stampante a pagina 92](#).

Errore della stampante

Si era verificato un problema con la stampante o con il sistema di inchiostro. In genere è possibile risolvere tali problemi completando le procedure seguenti:

1. Premere  (pulsante Accensione) per spegnere la stampante.
2. Scollegare il cavo di alimentazione, quindi collegarlo nuovamente.
3. Premere  (pulsante Accensione) per accendere la stampante.

Se il problema persiste, annotare il codice di errore fornito nel messaggio, quindi contattare l'assistenza HP. Per ulteriori informazioni su come contattare l'assistenza HP, vedere [Assistenza HP a pagina 94](#).

Sportello aperto

Prima di poter stampare, è necessario che tutti gli sportelli e i coperchi siano chiusi.

 **SUGGERIMENTO:** Se completamente chiusi, la maggior parte degli sportelli e dei coperchi scattano in posizione.

Se il problema persiste dopo aver chiuso correttamente tutti gli sportelli e i coperchi, contattare l'assistenza HP. Per maggiori informazioni, vedere [Assistenza HP a pagina 94](#).

Errore cartuccia d'inchiostro

Le cartucce indicate nel messaggio sono danneggiate.

Vedere [Problemi relativi alle cartucce d'inchiostro a pagina 76](#) o [Sostituire le cartucce a pagina 51](#).

Cartuccia contraffatta

La cartuccia installata non è una cartuccia HP originale nuova. Contattare il punto vendita in cui si è acquistata la cartuccia. Per segnalare il sospetto di frodi, visitare il sito HP all'indirizzo www.hp.com/go/anticounterfeit . Per continuare a utilizzare la cartuccia, fare clic su **Continua**.

Cartucce di inchiostro non compatibili

La cartuccia d'inchiostro non è compatibile con la stampante.

Soluzione: Rimuovere immediatamente la cartuccia e sostituirla con una compatibile. Per informazioni su come installare nuove cartucce, vedere [Sostituire le cartucce a pagina 51](#).

Carta troppo corta

La carta caricata è più corta del requisito minimo richiesto. Caricare carta che soddisfi i requisiti della stampante. Per ulteriori informazioni, vedere [Informazioni di base sulla carta a pagina 7](#) e [Caricare i supporti a pagina 10](#).

Carta troppo lunga per il fronte/retro automatico

La carta caricata è troppo lunga per essere supportata dall'unità fronte/retro automatica. È possibile effettuare manualmente il fronte/retro selezionando "fronte/retro manuale" o "stampa pagine dispari" e "stampa pagine pari" in software della stampante (se supportati). Per ulteriori informazioni, vedere [Informazioni di base sulla carta a pagina 7](#) e [Caricare i supporti a pagina 10](#).

Cartuccia HP Instant Ink incompatibile

Questa cartuccia può essere utilizzata solo nelle stampanti in grado di supportare HP Instant Ink.

Per ordinare i materiali di consumo originali HP per l'unità HP DeskJet 5570 series, visitare il sito www.hp.com/go/supplies . Se richiesto, scegliere il proprio paese/regione, quindi seguire i prompt per individuare le cartucce adatte alla stampante utilizzata.

Cartuccia HP Instant Ink utilizzata

Le cartucce HP Instant Ink elencate sul display del pannello di controllo della stampante possono essere utilizzate solo nella stampante HP Instant Ink in cui è stata installata inizialmente la cartuccia. È necessario quindi sostituire la cartuccia.

Per ulteriori informazioni sulla sostituzione delle cartucce d'inchiostro, vedere [Sostituire le cartucce a pagina 51](#). Per ulteriori informazioni sull'ordinazione delle cartucce d'inchiostro, vedere [Ordinare le cartucce di inchiostro a pagina 53](#).

Collegare la stampante ad HP Connected

La stampante deve essere collegata ad HP Connected, in caso contrario non sarà in grado di stampare immediatamente senza ulteriori avvisi. Per istruzioni sulla connessione, vedere il pannello di controllo della stampante.

Impossibile stampare

La stampante deve essere collegata ad HP Connected per aggiornare lo stato Instant Ink.

Non sarà possibile stampare fino a quando la stampante non verrà collegata per l'aggiornamento dello stato Instant Ink. Per istruzioni sulla connessione, vedere il pannello di controllo della stampante.

Cartuccia protetta HP installata

La cartuccia d'inchiostro inclusa nell'elenco visualizzato sul pannello di controllo della stampante può essere utilizzata solo nella stampante che ha protetto inizialmente la cartuccia utilizzando la funzionalità HP Cartridge Protection. È necessario sostituire la cartuccia d'inchiostro in questa stampante.

Per informazioni su come installare una nuova cartuccia d'inchiostro, vedere [Sostituire le cartucce a pagina 51](#).

Indice analitico

A

- Accesso facilitato 20
- alimentazione
 - risoluzione dei problemi 92
- ambiente
 - Programma per la protezione dell'ambiente 100
 - specifiche ambientali 98

C

- carrello
 - risolvere l'inceppamento della carta 74
- carta
 - HP, ordine 9
 - pagine inclinate 75
 - rimozione inceppamenti 71
 - risoluzione dei problemi di alimentazione 75
 - scelta 9
- cartucce di inchiostro 4
- Collegamento tramite USB
 - porta, individuazione 3
- comunicazione wireless
 - informazioni sulle norme vigenti 109
- comunicazioni wireless
 - configurazione 60
- connessione USB
 - porta, posizione 4
- connettori, posizione 4
- copia
 - specifiche 99

D

- disallineamento, risoluzione dei problemi
 - stampa 75
- due lati, stampa 25

E

- entrambi i lati, stampa 25

F

- fronte/retro, stampa 25
- funzioni del pannello di controllo 5
- pulsanti 5

G

- garanzia 95

H

- HP Utility (OS X)
 - apertura 66

I

- icone di stato 6
- impostazioni
 - rete 65
- impostazioni IP 65
- inceppamenti
 - eliminazione 71
 - tipi di carta sconsigliati 9
- informazioni sulle norme vigenti 105, 109
- informazioni sulle regolamentazioni
 - numero di modello normativo 105
- informazioni tecniche
 - informazioni di stampa 98
 - requisiti di sistema 98
 - specifiche ambientali 98
 - specifiche di scansione 98
 - specifiche per la copia 99
- ingresso di alimentazione, posizione 4

interferenze radio

- informazioni sulle norme vigenti 109

O

- OS X
 - HP Utility 66

P

- pannello di accesso posteriore
 - illustrazione 4
- pannello di controllo
 - icone di stato 6
 - pulsanti 5
 - spie luminose 5
- pannello di controllo della stampante
 - impostazioni di rete 65
 - individuazione 3
- piano di scansione
 - individuazione 3
- prelievo di più pagine, risoluzione dei problemi 75
- problemi di alimentazione carta, risoluzione 75
- Pulsante ? 6
- pulsanti, pannello di controllo 5

R

- requisiti di sistema 98
- reti
 - configurazione della comunicazione wireless 60
 - illustrazione connettore 4
 - impostazioni IP 65
 - modifica impostazioni 65
- Riciclaggio
 - cartucce d'inchiostro 101
- risoluzione dei problemi
 - alimentazione 92

- la carta non viene prelevata dal vassoio 75
- pagine inclinate 75
- prelievo di più pagine 75
- problemi di alimentazione carta 75
- stampa 92

S

- scansione
 - da WebScan 45
 - specifiche di scansione 98
- scansione Web 45
- scansione, piano
 - individuazione 3
- server Web incorporato (Embedded Web Server, EWS)
 - scansione Web 45
- siti web
 - informazioni sull'accesso facilitato 20
- software
 - scansione Web 45
- software stampante (Windows)
 - apertura 15, 66
 - informazioni su 66
- spie luminose, pannello di controllo 5
- stampa
 - fronte/retro 25
 - risoluzione dei problemi 92
 - specifiche 98
- supporti
 - stampa fronte/retro 25
- supporto tecnico alla clientela
 - garanzia 95

V

- vassoi
 - eliminazione inceppamenti carta 71
 - illustrazione delle guida di larghezza della carta 3
 - individuazione 3
 - risoluzione dei problemi di alimentazione 75
- vassoio di uscita
 - individuazione 3