



**HP DeskJet 5570 All-in-One series**



---

# Innhold

<b>1 Slik gjør du det .....</b>	<b>1</b>
<b>2 Komme i gang .....</b>	<b>2</b>
Skriverdeler .....	3
Kontrollpanel og statuslamper .....	5
Grunnleggende om papir .....	7
Legge i medier .....	10
Legg i originalen .....	14
Åpne HP-skriverprogramvaren (Windows) .....	15
Hvilemodus .....	16
Auto-Av .....	17
Stillemodus .....	18
Tilgjengelighet .....	20
<b>3 Utskrift .....</b>	<b>21</b>
Skrive ut fotografier .....	22
Skrive ut dokumenter .....	24
Skrive ut på begge sider (tosidig utskrift) .....	25
Skrive ut fra en mobilenhet .....	26
Skrive ut med AirPrint .....	27
Skrive ut med Maksimal oppløsning .....	28
Tips for vellykket utskrift .....	29
<b>4 Bruke Webtjenester .....</b>	<b>31</b>
Hva er Webtjenester? .....	32
Konfigurere Webtjenester .....	33
Skrive ut med HP ePrint .....	35
Bruke HP Utskrivbart .....	37
Bruke nettstedet HP Connected .....	38
Fjerne Webtjenester .....	39
Tips om bruk av Webtjenester .....	40

<b>5 Kopiering og skanning .....</b>	<b>41</b>
Kopiere dokumenter .....	42
Skanne .....	43
Tips for vellykket kopiering og skanning .....	47
<b>6 Arbeide med blekkpatroner .....</b>	<b>48</b>
Kontrollere de beregnede blekknivåene .....	49
Bytte ut patronene .....	50
Bestille blekkpatroner .....	52
Bruke enkeltpatronmodus .....	53
Informasjon om blekkpatrongaranti .....	54
Lagring av anonym bruksinformasjon .....	55
Tips for arbeid med patroner .....	56
<b>7 Koble til skriveren .....</b>	<b>57</b>
Konfigurere skriveren for trådløs kommunikasjon .....	58
Koble til skriveren trådløst uten en ruter .....	60
Endre nettverksinnstillinger .....	63
Avanserte verktøy for skriveradministrasjon (for nettverkstilkoblede skrivere) .....	64
Tips for konfigurasjon og bruk av en nettverksskriver .....	66
<b>8 Løse et problem .....</b>	<b>67</b>
Problemer med papirstopp og papirmating .....	68
Blekkpatronproblemer .....	73
Utskriftsproblemer .....	75
Kopieringsproblemer .....	84
Skanneproblemer .....	85
Nettverks- og tilkoblingsproblemer .....	86
Problemer med skrivermaskinvaren .....	88
HPs kundestøtte .....	90
<b>Tillegg A Teknisk informasjon .....</b>	<b>92</b>
merknader fra Hewlett-Packard Company .....	93
Produktspesifikasjoner .....	94
Program for miljømessig produktforvaltning .....	96
Forskrifter .....	101
Lite blekk .....	110
Svært lite blekk .....	111
Blekkpatronproblem .....	112

Sjekk blekkpatrondekselet .....	113
Feil papirstørrelse .....	114
Blekkpatronvognen har stanset .....	115
Papirstopp eller skuffproblem .....	116
Tomt for papir .....	117
Dokumentet kunne ikke skrives ut .....	118
Skriverfeil .....	119
Deksel åpent .....	120
Feil på blekkpatron .....	121
Etterligninger .....	122
Inkompatible blekkpatroner .....	123
Papir for kort .....	124
Papiret er for langt for automatisk dupleks .....	125
Inkompatibel HP Instant Ink-patron .....	126
Brukt HP Instant Ink-patron .....	127
Koble skriveren til HP Connected .....	128
Kan ikke skrive ut .....	129
HP-beskyttet patron installert .....	130

<b>Stikkordregister .....</b>	<b>131</b>
-------------------------------	------------



---

# 1 Slik gjør du det

Lær hvordan du bruker HP DeskJet 5570 series

- [Komme i gang på side 2](#)
- [Utskrift på side 21](#)
- [Bruke Webtjenester på side 31](#)
- [Kopiering og skanning på side 41](#)
- [Arbeide med blekkpatroner på side 48](#)
- [Koble til skriveren på side 57](#)
- [Teknisk informasjon på side 92](#)
- [Løse et problem på side 67](#)

---

## 2 Komme i gang

Denne delen inneholder følgende emner:

- [Skrivverdeler](#)
- [Kontrollpanel og statuslamper](#)
- [Grunnleggende om papir](#)
- [Legge i medier](#)
- [Legg i originalen](#)
- [Åpne HP-skriverprogramvaren \(Windows\)](#)
- [Hvilemodus](#)
- [Auto-Av](#)
- [Stillemodus](#)
- [Tilgjengelighet](#)



# Skriverdeler

## Forsiden av skriveren

Figur 2-1 HP DeskJet 5570 All-in-One series sett forfra og ovenfra

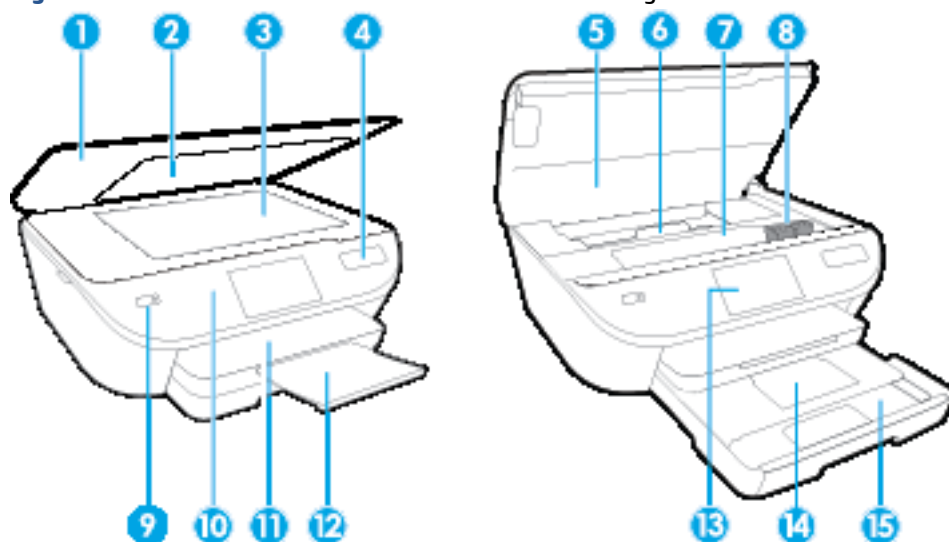

Funksjon	Beskrivelse
1	Lokk
2	Dokumentstøtten på lokket
3	Skannerglass
4	Navn på skrivermodell
5	Blekkpatrondeksel
6	Papirbanedeksel
7	Patrontilgangsområde
8	Blekkpatroner
9	På-knapp (også kalt på/av-knapp)
10	Kontrollpanel
11	Utskuff
12	Automatisk utskuffforlenger (omtales også som forlengeren)
13	Fargegrafikkskjerm (omtales også som skjermen)
14	Fotoskuff
15	Papirskuff

## Sett bakfra

**Figur 2-2** HP DeskJet 5570 All-in-One series sett bakfra



Funksjon	Beskrivelse
1	Strømtilkobling. Bruk bare strømaledningen som leveres HP.
2	Strømlampe Den grønne lampen angir at strømledningen er riktig koblet til.
3	Bakre USB-port

# Kontrollpanel og statuslamper

## Oversikt over knapper og lamper

Bildet og den tilhørende tabellen nedenfor inneholder en hurtigreferanse til skriversens kontrollpanelfunksjoner.

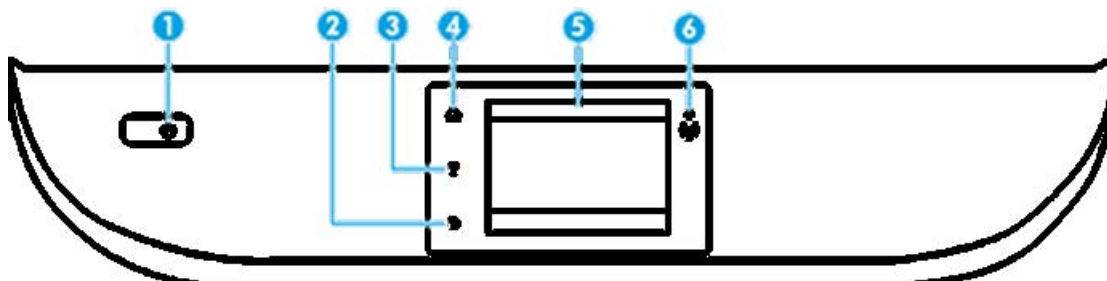





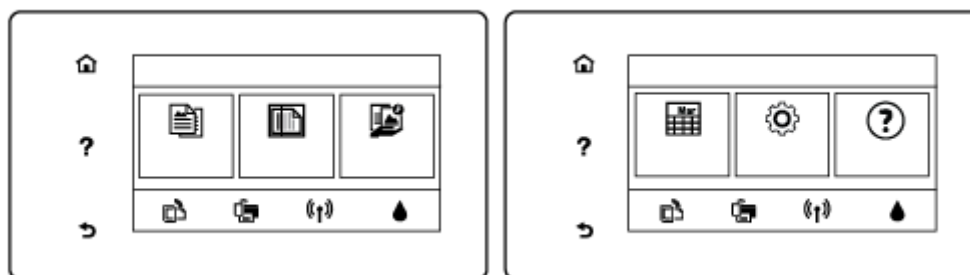



Nummer	Navn og beskrivelse
1	<b>På</b> -knapp: Slår skriveren på eller av.
2	Tilbake-knapp: Går tilbake til forrige skjermbilde.
3	Hjelp-knapp: Åpner Hjelp-menyen for gjeldende operasjon.
4	Hjem-knapp: Går tilbake til startskjermbildet, skjermbildet som vises når du slår på skriveren.
5	Kontrollpanelskjerm: Berør skjermen for å velge fra menyer eller bla gjennom menyvalg.
6	Trådløslampe: Angir status for skriversens trådløse tilkobling. <ul style="list-style-type: none"><li>• Fast blått lys angir at det er etablert en trådløs tilkobling slik at du kan skrive ut.</li><li>• Langsamt blinkende lys angir at trådløst er på, men skriveren er ikke koblet til et nettverk. Kontroller at skriveren er innenfor dekningsområdet til trådløssignalet.</li><li>• Raskt blinkende lampe angir en trådløsfeil. Se meldingen på skriverskjermen.</li><li>• Hvis trådløst er slått av, er trådløslampen av, og skjermen viser <b>Trådløst av</b>.</li></ul>

## Ikoner på kontrollpanelskjermen



Ikone	Formål
	<b>Kopier</b> : Åpner <b>Kopier</b> -menyen, der du kan velge kopitype eller endre kopieringsinnstillingene.

Ikon	Formål
	<b>Skanne</b> : Åpner skjermen, der du kan velge et mål for skanningen.
	<b>HP Utskrivbart</b> : Sørger for en rask og enkel metode for å få tilgang til og skrive ut informasjon fra Internett, som kuponger, fargeleggingssider, puslespill og mer.
	<b>Oppsett</b> : Åpner <b>Oppsett</b> -menyen, der du kan endre innstillinger og bruke verktøy for å utføre vedlikeholdsfunksjoner.
	<b>Hjelp</b> : Åpner Hjelp-menyen der du kan se Hvordan-videoer, informasjon om skriverfunksjoner og tips.
	ePrint-ikon: Åpner <b>Sammendrag for Webtjenester</b> -menyen, der du kan sjekke detaljer om ePrint-status, endre ePrint-innstillinger og skrive ut en informasjonsside.
	Wi-Fi Direct-ikon: Åpner <b>Wi-Fi Direct</b> -menyen der du kan slå på Wi-Fi Direct, slå av Wi-Fi Direct og vise Wi-Fi Direct-navnet og -passordet.
	Trådløst-ikon: Åpner <b>Trådløstsammendrag</b> -menyen der du kan se trådløssstatus og endre trådløsinstillinger. Du kan også skrive ut en test av trådløst nettverk som hjelp til å diagnostisere problemer med nettverkstilkoblingen.
	Blekk-ikon: Viser beregnede blekknivåer etter patron. Viser et advarselsymbol hvis blekknivået er lavere enn minste forventede nivå.  <b>MERK:</b> Advarsler og indikatorer om blekknivå viser bare anslag for planleggingsformål. Når du ser et varsel om lite blekk, bør du ha en ny patron tilgjengelig for å unngå mulige utskriftsforsinkelser. Du trenger ikke å bytte ut blekkpatroner før utskriftskvaliteten blir uakseptabel.

## Grunnleggende om papir

Skriveren er konstruert for å fungere godt med de fleste typer kontorpapir. Det er best å teste forskjellige papirtyper før du kjøper større mengder. Bruk papir fra HP for å få optimal utskriftskvalitet. Besøk HPs nettsted på [www.hp.com](http://www.hp.com) for å finne mer informasjon om papir fra HP.



HP anbefaler vanlig papir med ColorLok-logoen til utskrift av daglige dokumenter. Alle papirer med ColorLok-logoen testes uavhengig for å oppfylle høye standarder for pålitelighet og utskriftskvalitet, og gir dokumenter med klar, skarp farge, mørkere svart, og tørker raskere enn vanlig papir. Se etter papir med ColorLok-logoen med forskjellig vekt og størrelse fra større papirprodusenter.

Denne delen inneholder følgende emner:

- [Anbefalt papir for utskrift](#)
- [Bestille papirrekvisita fra HP](#)
- [Tips for valg og bruk av papir](#)

### Anbefalt papir for utskrift

Hvis du ønsker en best mulig utskriftskvalitet, anbefaler vi at du bruker HP-papir som er spesielt utformet for den typen prosjekt du skriver ut.

Det er ikke sikkert at alle disse papirtypene er tilgjengelige, avhengig av landet/regionen du befinner deg i.

### Fotoutskrift

- **HP Premium Plus fotopapir**

HP Premium Plus fotopapir er HPs fotopapir av høyeste kvalitet for dine beste fotografier. Med HP Premium Plus fotopapir kan du skrive ut vakre fotografier som tørker umiddelbart slik at du kan dele dem rett fra skriveren. Det er tilgjengelig i mange størrelser, inkludert A4, 8,5 x 11 tommer 216 x 279 mm, 4 x 6 tommer 10 x 15 cm og 5 x 7 tommer 13 x 18 cm, og med glanset eller mykt glanset (silkematt) finish. Ideelt til innramming, visning og gaver av dine beste bilder og spesielle fotoprosjekter. HP Premium Plus fotopapir gir eksepsjonelle resultater med profesjonell kvalitet og holdbarhet.

- **HP Advanced fotopapir**

Dette glansede fotopapiret tørker raskt for enkel håndtering uten smitte. Det er bestandig mot vann, flekker, fingeravtrykk og fuktighet. Bildene dine ser ut og føles som butikkfremstilte fotografier. Det er tilgjengelig i mange størrelser, inkludert A4, 8,5 x 11 tommer 216 x 279 mm, 4 x 6 tommer 10 x 15 cm og 5 x 7 tommer 13 x 18 cm. Det er syrefritt for mer holdbare dokumenter.

- **HP Everyday fotopapir**

Skriv ut fargerike bilder til en rimelig pris på et papir som er laget for uformell fotoutskrift. Dette rimelige fotopapiret tørker raskt for enkel håndtering. Papiret gir skarpe og klare bilder med en hvilken som helst blekkskriver. Det er tilgjengelig i glanset finish i mange størrelser, inkludert A4, 8,5 x

11 tommer 216 x 279 mm, 5 x 7 tommer 13 x 18 cm og 4 x 6 tommer 10 x 15 cm. Det er syrefritt for mer holdbare dokumenter.

- **HP økonomifotopakker**

HP økonomifotopakker inneholder originale HP-blekkpatroner og HP Avansert fotopapir, slik at du sparer tid og kan komme raskt i gang med å skrive ut rimelige og profesjonelle fotografier med HP-skriveren. Originalt HP-blekk og HP Advanced-fotopapir er konstruert for å fungere sammen, slik at du kan skrive ut skarpe og levende bilder i lang tid. Utmerket for utskrift av alle feriebildene eller flere utskrifter for deling.

## Forretningsdokumenter

- **HP Premium matt presentasjonspapir 120 g eller HP matt Professional-papir 120**

Dette er et tykt, tosidig matt papir som er perfekt til presentasjoner, tilbud, rapporter og nyhetsbrev. Det er tykt for å gi et imponerende utseende.

- **HP glanset brosjyrepapir 180 g eller HP glanset Professional-papir 180**

Disse papirtypene er glanset på begge sider for tosidig bruk. De er det perfekte valget for fotorealistiske reproduksjoner og forretningsgrafikk til rapportomslag, spesielle presentasjoner, brosjyrer, utsendelser og kalendere.

- **HP matt brosjyrepapir 180 g eller HP matt Professional-papir 180**

Disse papirtypene er matte på begge sider for tosidig bruk. Det er det perfekte valget for fotorealistiske reproduksjoner og forretningsgrafikk til rapportomslag, spesielle presentasjoner, brosjyrer, utsendelser og kalendere.

## Generell utskrift for daglig bruk

Alle papirtypene som er oppført for daglig utskrift, har ColorLok-teknologi som gir mindre flekker, kraftigere svart og livfulle farger.

- **HP Bright White Inkjet-papir og Inkjet-fargepapir**

HP Bright White Inkjet-papir og Inkjet-fargepapir gir farger med høy kontrast og skarp tekst. De er ugjennomsiktige nok til at tosidige fargeutskrifter ikke skinner gjennom, slik at de er ideelle til nyhetsbrev, rapporter og flygeblader.

- **HP universalt og All-in-One-papir**

HP universalt og All-in-One-utskriftspapir er et universelt høykvalitets papir. Det lager dokumenter som ser ut og føles som om de har mer substans enn dokumenter som er skrevet ut på standard flerfunksjons- eller kopipapir. Det er syrefritt for mer holdbare dokumenter.

- **HP Office-, Copy- og Copy & Print-papir**

Dette utvalget av HP universelt høykvalitets papir er egnet til kopier, kladder, memoranda og andre hverdagsdokumenter. De er syrefrie for mer holdbare dokumenter.

- **HP resirkulert kontorpapir**

HP resirkulert kontorpapir er et flerfunksjonspapir av høy kvalitet som er laget med 30 % resirkulerte fibre.

## Bestille papirrekvisita fra HP

Skriveren er konstruert for å fungere godt med de fleste typer kontorpapir. Bruk papir fra HP for å få optimal utskriftskvalitet.

Hvis du skal bestille papir og annen rekvisita fra HP, går du til [www.hp.com](http://www.hp.com). Noen deler av HPs nettsted er i dag bare tilgjengelig på engelsk.

HP anbefaler vanlig papir med ColorLok-logo for utskrift og kopiering av dagligdagse dokumenter. Alt papir med ColorLok-logoen er uavhengig testet for å tilfredsstille de høye standardene for pålitelighet og utskriftskvalitet, for å produsere dokumenter med skarpe, livfulle farger og kraftigere svart, og for å tørke raskere enn ordinært papir. Se etter papir med ColorLok-logoen i en rekke tykkelser og størrelser fra store papirprodusenter.

## Tips for valg og bruk av papir

For å få best mulig resultat må du følge disse retningslinjene:

- Legg bare én type papir om gangen i papir- eller fotoskuffen.
- Når du legger i skuffen, må du kontrollere at papiret er lagt i riktig.
- Ikke legg for mye i skuffen.
- For å motvirke papirstopp, dårlig utskriftskvalitet og andre utskriftsproblemer må du unngå å bruke følgende papirtyper i skuffene:
  - Blanketter med gjenparter
  - Utskriftsmateriale som er skadet, bøyd eller skrukket
  - Utskriftsmateriale med utskjæringer eller perforering
  - Utskriftsmateriale som er sterkt strukturert eller preget, eller som ikke håndterer blekk spesielt godt
  - Utskriftsmateriale som er for lett, eller som lett strekker seg
  - Utskriftsmateriale med stifter eller binders

## Legge i medier

Velg en papirstørrelse for å fortsette.

### Slik legger du i papir i liten størrelse

Fotoskuffen til HP DeskJet 5570 All-in-One series støtter bare 4 x 6 tommer 10 x 15 cm fotopapir. Hvis du ønsker å skrive ut på andre støttede fotopapir, legg det i hovedpapirskuffen.

1. Trekk ut hovedpapirskuffen og deretter fotoskuffen.



Hvis du ikke ser fotoskuffen, tar du ut utskuffen.



2. Legg i papir.

- Legg en bunke fotopapir i fotoskuffen med utskriftssiden ned og HP-logoer opp.



- Skyv fotopapiret fremover til det stopper.

3. Skyv fotoskuffen og hovedskuffen inn igjen.

Sett inn utskuffen i skriveren igjen hvis du tok denne ut tidligere.

4. Endre eller behold papirinnstillingene på skriverskjermen.

### Slik legger du i større fotopapir

Hvis du vil skrive ut på større fotopapir, legger du det i hovedpapirskuffen slik.

1. Trekk ut papirskuffen, skyv papirbreddeskinnene utover og fjern eventuelle medier som er lagt i tidligere.



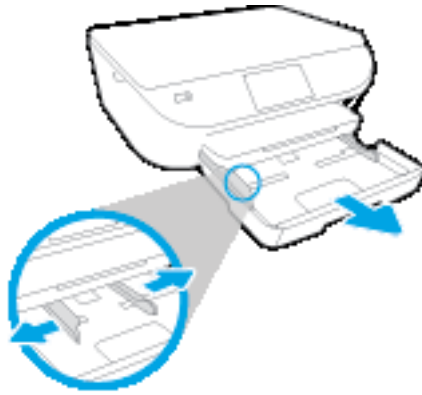

**2. Legg i papir.**

- Legg en bunke med papir i papirskuffen med kortsiden frem og utskriftssiden ned.
- Skyv papiret fremover til det stopper.
- Skyv inn papirbreddeskinnene innover til de stopper mot papirkanten.



**3. Skyv papirskuffen inn igjen.**

**4. Endre eller behold papirinnstillingene på skrifterskjermen.**

**Slik legger du i papir i full størrelse**

- 1.** Trekk ut papirskuffen, skyv papirbreddeskinnene utover og fjern eventuelle medier som er lagt i tidligere.

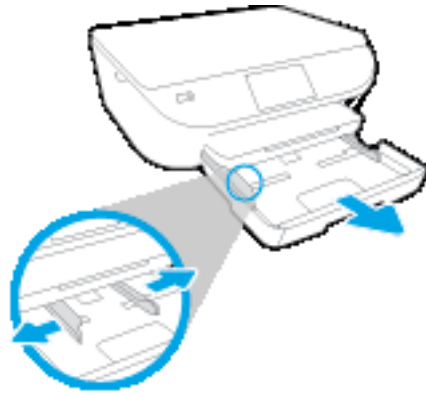

**2. Legg i papir.**

- Legg en bunke med papir i papirskuffen med kortsiden frem og utskriftssiden ned.
- Skyv papiret fremover til det stopper.
- Skyv inn papirbreddeskinnene innover til de stopper mot papirkanten.

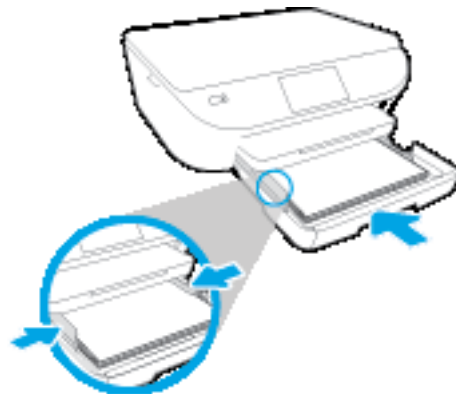

**3. Skyv papirskuffen inn igjen.**

**4. Endre eller behold papirinnstillingene på skriverskjermen.**

**Slik legger du i konvolutter**

1. Trekk ut papirskuffen, skyv papirbreddeskinnene utover og fjern eventuelle medier som er lagt i tidligere.

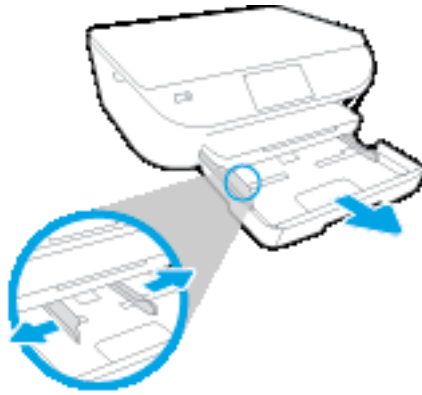

## 2. Legge i konvolutter

- Legg i én eller flere konvolutter i midten av papirskuffen. Utskriftssiden skal vende ned. Klaffen skal være på venstre side og vende opp.
- Skyv konvoluttbunken innover til den stopper.



- Skyv papirbreddeskinnene innover mot konvoluttbunken til de stopper.

## 3. Skyv papirskuffen inn igjen.

## 4. Endre eller behold papirinnstillingene på skriverskjermen.

# Legg i originalen

Slik legger du en original på skannerglasset

1. Løft opp skannerlokket.



2. Legg originalen med utskriftssiden ned i fremre høyre hjørne på glasset.



3. Lukk skannerlokket.

## Åpne HP-skriverprogramvaren (Windows)

Når du har installert HP-skriverprogramvaren, gjør du ett av følgende, avhengig av operativsystemet ditt:

- **Windows 8,1:** Klikk på nedpilen i nederste venstre hjørne på startskjermen, og velg deretter skrivernavnet.
- **Windows 8:** Høyreklikk på et tomt område på startskjermen, klikk på **Alle apper** på applinjen, og velg deretter skrivernavnet.
- **Windows 7, Windows Vista og Windows XP:** Klikk på **Start** på datamaskinens skrivebord, velg **Alle programmer**, klikk på **HP**, klikk på mappen for skriveren, og velg deretter ikonet med skriverens navn.

# Hvilemodus

- Strømforbruket reduseres i hvilemodus.
- Etter det første skriveroppsettet vil skriveren settes i hvilemodus etter fem minutter uten aktivitet.
- Tidsforløpet før aktivering av hvilemodus kan endres på kontrollpanelet.

## Endre tidsforløpet før hvilemodus

1. Berør  ( **Oppsett** ) på Hjem-skjermen.

---

 **MERK:** Hvis du ikke ser Hjem-skjermen, trykker du på **Hjem**-knappen.

---

2. Berør **Strømstyring**.
3. Berør **Hvilemodus**.
4. Berør **Etter 5 minutter** eller **Etter 10 minutter** eller **Etter 15 minutter**.

## Auto-Av

Når denne funksjonen er aktivert, vil skriveren slå seg av automatisk etter to timer uten aktivitet for å bidra til å redusere strømforbruket. **Auto-Av slår skriveren helt av slik at du må bruke på/av-knappen for å slå den på igjen.** Hvis skriveren din støtter denne strømsparefunksjonene, blir Auto-Av aktivert eller deaktivert automatisk avhengig av skriverens egenskaper og tilkoblingsalternativer. Selv når Auto-Av er deaktivert, settes skriveren i hvilemodus etter fem minutter uten aktivitet for å hjelpe deg med å redusere strømforbruket.

- Auto-Av er aktivert når skriveren er slått på, hvis skriveren ikke har nettverks- eller faksmuligheter, eller ikke bruker noen av disse funksjonene.
- Auto-Av er deaktivert når en skrivings trådløse eller Wi-Fi Direct-funksjon er slått på, eller når en skriver med faks-, USB-, Ethernet-funksjon etablerer en faks-, USB- eller Ethernet-tilkobling.

# Stillemodus

Stillemodus senker hastigheten på utskriften for å redusere generell støy uten å gå på bekostning av utskriftskvaliteten. Stillemodus fungerer bare for utskrift med **Normal** utskriftskvalitet på vanlig papir. For å redusere utskriftsstøy slå på Stillemodus. For å skrive ut med normal hastighet slå Stillemodus av. Stillemodus er av som standard.



**MERK:** Hvis du skriver ut på vanlig papir med **Kladd** eller **Best** utskriftskvalitet eller hvis du skriver ut fotografier eller konvolutter i Stillemodus, fungerer skriveren på samme måte som når Stillemodus er av.

Du kan opprette en tidsplan ved å velge tiden for når skriveren skal skrive ut i Stillemodus. For eksempel du kan planlegge at skriveren skal være i Stillemodus fra 22:00 til 08:00 hver dag. Stillemodus er av som standard.

## Slå Stillemodus av og på

### Slik aktiverer eller deaktiverer du Stillemodus fra skriverens kontrollpanel

1. På startskjermbildet berører du **Oppsett**.
2. Berør **Innstillinger** og deretter **Stillemodus**.
3. Berør **På** eller **Av** ved siden av **Stillemodus**.

### Slik slår du Stillemodus på eller av fra skriverprogramvaren (Windows)

1. Åpne HP-skriverprogramvaren. Du finner mer informasjon i [Åpne HP-skriverprogramvaren \(Windows\) på side 15](#).
2. Klikk på kategorien **Stillemodus**
3. Klikk på **På** eller **Av**.
4. Klikk på **Lagre innstillinger**.

### Slå stillemodus av eller på fra den innebygde webserveren (EWS)

1. Åpne EWS. Du finner mer informasjon i [Åpne den innebygde Web-serveren på side 65](#).
2. Klikk på kategorien **Settings** (Innstillinger).
3. I delen **Innstillinger** må du velge **Stille modus**, og deretter velge **På** eller **Av**.
4. Klikk **Bruk**.

## Lag en plan for stillemodus

### Slik oppretter du en tidsplan for Stillemodus fra skriverens kontrollpanel

1. På startskjermbildet berører du **Oppsett**.
2. Berør **Innstillinger** og deretter **Stillemodus**.
3. Berør **Av** ved siden av **Stillemodus** for å slå den på, og berør deretter **OK** for å bekrefte.
4. Berør **Av** ved siden av **Tidsplan**, og deretter endre starttid og sluttid for tidsplanen.



### Slik aktiverer eller deaktiverer du Stillemodus fra skriverprogramvaren (Windows)

1. Åpne HP-skriverprogramvaren. Du finner mer informasjon i [Åpne HP-skriverprogramvaren \(Windows\) på side 15](#).
2. Klikk på kategorien **Stillemodus**.
3. Klikk **På** i området **Stillemodus**.
4. Angi starttid og sluttid i området **Tidsplan Stillemodus**.
5. Klikk på **Lagre innstilling**.

### Slik oppretter du en tidsplan for Stillemodus fra den innebygde webserveren (EWS)

1. Åpne EWS. Du finner mer informasjon i [Åpne den innebygde Web-serveren på side 65](#).
2. Klikk på kategorien **Settings** (Innstillinger).
3. I delen **Innstillinger** velger du **Stillemodus** og deretter **På** i området **Stillemodus**.
4. Angi starttid og sluttid i området **Tidsplan Stillemodus**.
5. Klikk på **Apply** (Bruk).

# Tilgjengelighet

Skriveren har flere funksjoner som gjør den tilgjengelig for personer med funksjonshemninger.

## Visuelt

HP-programvaren som leveres med skriveren, er tilgjengelig for brukere med synshemninger gjennom bruk av alternativene og funksjonene for tilgjengelighet i operativsystemet. Programvaren støtter også hjelpeteknologi, for eksempel skjermlesere, braille-lesere og tale-til-tekst-programmer. For brukere som er fargeblinde, har fargede knapper og kategorier i HP-programvaren enkel tekst eller ikonetiketter som beskriver handlingen.

## Bevegelighet

For brukere med nedsatt bevegelighet kan funksjonene i HP-programvaren brukes gjennom tastaturkommandoer. HP-programvaren støtter også Windows-funksjoner for tilgjengelighet, som StickyKeys, ToggleKeys, FilterKeys og MouseKeys. Skriverens deksler, knapper, papirskuffer og papirførere kan håndteres av brukere med begrenset styrke og rekkevidde.

## Brukerstøtte

Hvis du vil ha mer informasjon om tilgjengelighet for dette produktet og HPs arbeid for å gjøre produkter tilgjengelige, kan du besøke HPs nettsted på [www.hp.com/accessibility](http://www.hp.com/accessibility).

Hvis du vil ha informasjon om tilgjengelighet for OS X, kan du besøke Apples nettsted på [www.apple.com/accessibility](http://www.apple.com/accessibility).

---

## 3 Utskrift

De fleste utskriftsinnstillingene håndteres automatisk av programmet du skriver ut fra. Endre innstillingene manuelt bare når du vil endre utskriftskvalitet, skrive ut på spesielle typer papir eller bruke spesialfunksjoner.

Denne delen inneholder følgende emner:

- [Skrive ut fotografier](#)
- [Skrive ut dokumenter](#)
- [Skrive ut på begge sider \(tosidig utskrift\)](#)
- [Skrive ut fra en mobilenhet](#)
- [Skrive ut med AirPrint](#)
- [Skrive ut med Maksimal oppløsning](#)
- [Tips for vellykket utskrift](#)

# Skrive ut fotografier

Pass på at det er lagt fotopapir i fotoskuffen.

## Slik skriver du ut et bilde fra skriverprogramvaren (Windows)

1. Velg **Skriv ut** fra programvaren.
2. Kontroller at skriveren er valgt.
3. Klikk på knappen som åpner **Egenskaper**-dialogboksen.

Denne knappen kan hete **Egenskaper**, **Alternativer**, **Skriveroppsett**, **Skriveregenskaper**, **Skriver** eller **Innstillinger**, avhengig av programmet.

4. Velg de riktige alternativene.
  - I kategorien **Oppsett** velger du **Stående** eller **Liggende** retning.
  - I kategorien **Papir/kvalitet** velger du riktig papirtype fra **Medier**-listen i området **Skuffvalg**, og deretter velger du riktig utskriftskvalitet i området **Kvalitetsinnstillinger**.
  - Klikk på **Avansert** for å velge riktig papirstørrelse fra nedtrekkslisten **Papirstørrelse**.
5. Klikk på **OK** for å gå tilbake til dialogboksen **Egenskaper**.
6. Klikk på **OK** og deretter på **Skriv ut** eller **OK** i dialogboksen **Skriv ut**.



**MERK:** Når utskriften er fullført, fjerner du ubrukt fotopapir fra fotoskuffen. Oppbevar fotopapiret slik at det ikke krøller seg, noe som kan redusere kvaliteten på utskriften.

## Slik skriver du ut et fotografi fra datamaskinen (OS X)

1. Åpne **Arkiv**-menyen i programmet, og velg **Skriv ut**.
2. Kontroller at skriveren er valgt.
3. Angi alternativer for utskrift.

Hvis du ikke ser alternativer i Skriv ut-dialogboksen, klikker du på **Vis detaljer**.



**MERK:** Følgende alternativer er tilgjengelige for en USB-tilkoblet skriver. Plasseringen av alternativene kan variere mellom programmer.

- a. Velg riktig papirstørrelse fra lokalmenyen **Papirstørrelse**.



**MERK:** Hvis du endrer **Papirstørrelse**, må du passe på at du har lagt i riktig papir og fastsatt samme papirstørrelse på skriverens kontrollpanel.

- b. Velg en **Retning**.
- c. Fra lokalmenyen velger du **Papirtype/kvalitet** og deretter følgende innstillinger:
  - **Papirtype:** Den riktige fotopapirtypen
  - **Kvalitet:** **Best** eller **Maksimal oppløsning**
  - Klikk på visningstrekanten for **Fargevalg**, og velg deretter det riktige **Fotofiks**-alternativet.

- **Av:** Bruker ingen endringer.
  - **Grunnleggende:** Fokuserer bildet automatisk, og justerer bildeskarpheiten moderat.
- 4.** Velg eventuelle andre utskriftsinnstillinger du ønsker, og klikk på **Skriv ut**.

# Skrive ut dokumenter

Kontroller at det er lagt papir i papirskuffen.

## Slik skriver du ut et dokument (Windows)

1. Velg **Skriv ut** fra programvaren.
2. Kontroller at skriveren er valgt.
3. Klikk på knappen som åpner **Egenskaper**-dialogboksen.

Denne knappen kan hete **Egenskaper**, **Alternativer**, **Skriveroppsett**, **Skriveregenskaper**, **Skriver** eller **Innstillinger**, avhengig av programmet.

4. Velg de riktige alternativene.
  - I kategorien **Oppsett** velger du **Stående** eller **Liggende** retning.
  - I kategorien **Papir/kvalitet** velger du riktig papirtype fra **Medier**-listen i området **Skuffvalg**, og deretter velger du riktig utskriftskvalitet i området **Kvalitetsinnstillinger**.
  - Klikk på **Avansert** for å velge riktig papirstørrelse fra nedtrekkslisten **Papirstørrelse**.
5. Klikk på **OK** for å lukke dialogboksen **Egenskaper**.
6. Velg **Skriv ut** eller **OK** for å begynne å skrive ut.

## Slik skriver du ut dokumenter (OS X)

1. Åpne **Arkiv**-menyen i programmet, og velg **Skriv ut**.
2. Kontroller at skriveren er valgt.
3. Angi sideegenskapene:

Hvis du ikke ser alternativer i Skriv ut-dialogboksen, klikker du på **Vis detaljer**.

---

 **MERK:** Følgende alternativer er tilgjengelige for en USB-tilkoblet skriver. Plasseringen av alternativene kan variere mellom programmer.

---

- Velg papirstørrelse.

---

 **MERK:** Hvis du endrer **Papirstørrelse**, må du passe på at du har lagt i riktig papir og fastsatt samme papirstørrelse på skriverens kontrollpanel.

---

- Velg papirretning.
- Angi skaleringsprosent.

4. Klikk på **Skriv ut**.

---

 **MERK:** Hvis de utskrevne dokumentene ikke er justert etter margene på papiret, må du kontrollere at du har valgt riktig språk og region. På skriv skjermen velger du **Innstillinger** og deretter **Innstillinger**. Velg ditt språk og deretter region fra alternativene som vises. Riktig innstilling for språk/region sikrer at skriveren bruker riktige standardinnstillinger for papirstørrelse.

---

# Skrive ut på begge sider (tosidig utskrift)

## Slik skriver du ut på begge sider av papiret

Du kan skrive ut på begge sider av et ark automatisk ved å bruke mekanismen for automatisk tosidig utskrift (dupleksenhet).

1. Velg **Skriv ut** fra programvaren.
2. Kontroller at skriveren er valgt.
3. Klikk på knappen som åpner **Egenskaper**-dialogboksen.

Denne knappen kan hete **Egenskaper**, **Alternativer**, **Skriveroppsett**, **Skriveregenskaper**, **Skriver** eller **Innstillinger**, avhengig av programmet.

4. Velg de riktige alternativene.
  - I kategorien **Oppsett** velger du **Stående** eller **Liggende** retning. Velg deretter **Vend på langside** eller **Vend på kortside** fra listen **Skriv ut på begge sider**.
  - I kategorien **Papir/kvalitet** velger du riktig papirtype fra **Medier**-listen i området **Skuffvalg**, og deretter velger du riktig utskriftskvalitet i området **Kvalitetsinnstillinger**.
  - Klikk på **Avansert**-knappen. I området **Papir/utskrift** velger du riktig papirstørrelse fra nedtrekkslisten **Papirstørrelse**.



---

**MERK:** Hvis du endrer **Papirstørrelse**, må du passe på at du har lagt i riktig papir og fastsatt samme papirstørrelse på skriverens kontrollpanel.

---

5. Klikk på **OK** for å skrive ut.



---

**MERK:** Når én side av dokumentet er skrevet ut, må du vente til skriveren automatisk laster inn papiret på nytt for å skrive ut på den andre siden. Du trenger ikke å gjøre noe.

---

## Slik skriver du ut på begge sider av papiret (OS X)

1. Åpne **Arkiv**-menyen i programmet, og velg **Skriv ut**.
2. Velg **Oppsett** fra lokalmenyen i Skriv ut-dialogboksen.
3. Velg typen innbinding du ønsker for det tosidige dokumentet, og klikk på **Skriv ut**.

## Skrive ut fra en mobilenhet

Med HPs mobilutskrift-teknologi kan du enkelt skrive ut fra en smarttelefon eller nettbrett til skriveren din.

Slik kan du bruke kapasitene som allerede er på smarttelefonen eller nettbrettet ditt for å skrive ut når du er hjemme eller på kontoret.

1. Kontroller at mobilenheten din og skriveren er på samme nettverk.
2. Velg bildet eller dokumentet du ønsker å skrive og velg skriveren din.
3. Bekrefte utskriftsinnstillingene og skriv ut.

Hvis du ønsker å skrive ut uten tilgang til nettverket, se [Koble til skriveren trådløst uten en ruter på side 60](#) for mer informasjon.

Hvis du er på reise, kan du skrive ut et dokument ved å sende en e-post med **ePrint** -appen til din **ePrint** aktiverte skriver. Se [Skrive ut med HP ePrint på side 35](#) hvis du vil ha mer informasjon.

Hvis du ønsker mer informasjon, kan du besøke HP-nettstedet Senter for mobil utskrift ( [www.hp.com/go/mobileprinting](http://www.hp.com/go/mobileprinting) ).



## Skrive ut med AirPrint

Utskrift via Apples AirPrint støttes for iOS 4.2 og Mac OS X 10.7 og nyere. Bruk AirPrint til å skrive ut trådløst til skriveren fra en iPad (iOS 4.2), iPhone (3GS eller nyere) eller iPod touch (tredje generasjon eller nyere) i følgende mobilprogrammer:

- Mail
- Bilder
- Safari
- Støttede programmer fra tredjepart, for eksempel Evernote

Hvis du skal bruke AirPrint, må du passe på følgende:

- Skriveren og Apple-enheten må være koblet til samme nettverk som den AirPrint-aktiverte enheten. Hvis du ønsker mer informasjon om bruk av AirPrint og hvilke HP-produkter som er kompatible med AirPrint, kan du gå til [www.hp.com/go/mobileprinting](http://www.hp.com/go/mobileprinting) .
- Legg i papir som er i samsvar med skriverens papirinnstillinger.

# Skrive ut med Maksimal oppløsning

Bruk maksimal oppløsning for å skrive ut skarpe bilder i høy kvalitet på fotopapir.

Utskrift med maksimal oppløsning tar lengre tid enn utskrift med andre innstillinger, og krever mye diskplass.

## Slik skriver du ut med maksimal oppløsning (Windows)

1. Velg **Skriv ut** fra programvaren.
2. Kontroller at skriveren er valgt.
3. Klikk på knappen som åpner **Egenskaper**-dialogboksen.  
Denne knappen kan hete **Egenskaper**, **Alternativer**, **Skriveroppsett**, **Skriveregenskaper**, **Skriver** eller **Innstillinger**, avhengig av programmet.
4. Klikk på kategorien **Papir/kvalitet**.
5. Fra nedtrekkslisten **Medier** velger du riktig papirtype og utskriftskvalitet.
6. Klikk på **Avansert**-knappen.
7. I området **Skriverfunksjoner** velger du **Ja** fra nedtrekkslisten **Skriv ut med maksimal oppløsning**.
8. Velg riktig papirstørrelse fra nedtrekkslisten **Papirstørrelse**.
9. Klikk på **OK** for å lukke de avanserte alternativene.
10. Bekreft **Papirretning** i kategorien **Oppsett**, og klikk på **OK** for å skrive ut.

## Slik skriver du ut med maksimal oppløsning (OS X)

1. Åpne **Arkiv**-menyen i programmet, og velg **Skriv ut**.
2. Kontroller at skriveren er valgt.
3. Angi alternativer for utskrift.

Hvis du ikke ser alternativer i Skriv ut-dialogboksen, klikker du på **Vis detaljer**.



**MERK:** Følgende alternativer er tilgjengelige for en USB-tilkoblet skriver. Plasseringen av alternativene kan variere mellom programmer.

- a. Velg riktig papirstørrelse fra lokalmenyen **Papirstørrelse**.



**MERK:** Hvis du endrer **Papirstørrelse**, må du passe på at du har lagt i riktig papir og fastsatt samme papirstørrelse på skriverens kontrollpanel.

- b. Fra lokalmenyen velger du **Papirtype/kvalitet** og deretter følgende innstillinger:
  - **Papirtype:** Den riktige papirtypen
  - **Kvalitet: Maksimal oppløsning**
4. Velg eventuelle andre utskriftsinnstillinger du vil bruke, og klikk på **Skriv ut**.

# Tips for vellykket utskrift

Bruk følgende tips for å få vellykkede utskrifter.

## Tips for blekk og papir

- Bruk originale HP-patroner. Originale HP-blekkpatroner er konstruert for og testet sammen med HP-skrivere for å gi deg flotte resultater, gang etter gang.
- Kontroller at det er nok blekk i blekkpatronene. Hvis du vil se beregnede blekknivåer, berører du  (**Blekk**) fra Hjem-skjermen.

Hvis du vil se flere tips om arbeid med patroner, kan du se [Tips for arbeid med patroner på side 56](#).

- Legg i en bunke med papir, ikke bare ett ark. Bruk rent og flatt papir av samme størrelse. Kontroller at du legger i bare én type papir om gangen.
- Juster papirbreddeskinnene i papirskuffen slik at de ligger tett inntil hele papirbunken. Kontroller at papirbreddeskinnen ikke bøyer papiret i papirskuffen.
- Angi innstillingene for utskriftskvalitet og papirstørrelse i henhold til typen og størrelsen på papiret som ligger i papirskuffen.

## Tips for skriverinnstillinger

- I kategorien **Papir/kvalitet** velger du riktig papirtype fra **Medier**-listen i området **Skuffvalg**, og deretter velger du riktig utskriftskvalitet i området **Kvalitetsinnstillinger**.
- Velg riktig papirstørrelse fra **Papirstørrelse**-listen i dialogboksen **Avanserte alternativer**. Åpne **Avanserte alternativer**-dialogboksen ved å klikke på **Avansert**-knappen i kategorien **Oppsett** eller **Papir/kvalitet**.
- Hvis du vil endre standard utskriftsinnstillinger, klikker du på **Utskrift og skanning** og deretter **Angi innstillinger** i skriverprogramvaren.

Gjør ett av følgende, avhengig av operativsystemet, for å åpne skriverprogramvaren:

- **Windows 8,1:** Klikk på nedpilen i nederste venstre hjørne på startskjermen, og velg deretter skrivernavnet.
- **Windows 8:** På **Start**-skjerm bildet høyreklikker du på et tomt område på skjermen og klikker deretter på **Alle programmer** på programlinjen. Klikk deretter på ikonet med skriverens navn.
- **Windows 7, Windows Vista og Windows XP:** Klikk på **Start** fra datamaskinens skrivebord, velg **Alle programmer**, klikk på **HP**, klikk på **HP DeskJet 5570 series**, og klikk deretter på **HP DeskJet 5570 series**.
- Hvis du vil skrive ut et svart-hvitt-dokument med bare svart blekk, klikker du på **Avansert**-knappen. Fra nedtrekksmenyen **Skriv ut i gråtoner** velger du **Bare svart blekk**. Klikk deretter på **OK**.

## Tips for skriverinnstillinger

- I dialogboksen Skriv ut bruker du lokalmenyen **Papirstørrelse** til å velge størrelsen på papiret som ligger i skriveren.
- Velg **Papirtype/kvalitet**-menyen i dialogboksen Skriv ut, og velg riktig papirtype og kvalitet.
- Hvis du vil skrive ut et svart-hvitt-dokument med bare svart blekk, velger du **Papirtype/kvalitet** fra menyen og velger **Gråtoner** fra lokalmenyen Farger.

## Merknader

- Originale HP-blekkpatroner er utviklet og testet med HPs skrivere og papir slik at du alltid får gode resultater, gang etter gang.



---

**MERK:** HP kan ikke garantere kvaliteten og påliteligheten til rekvisita som ikke er fra HP. Produktservice eller -reparasjoner som blir nødvendig fordi det er brukt rekvisita fra andre enn HP, dekkes ikke av garantien.

Hvis du mener at du har kjøpt originale HP-blekkpatroner, går du til:

[www.hp.com/go/anticounterfeit](http://www.hp.com/go/anticounterfeit)

---

- Advarsler og indikatorer om blekknivå viser bare anslag for planleggingsformål.



---

**MERK:** Når du ser et varsel om lite blekk, bør du ha en ny patron tilgjengelig for å unngå mulige utskriftsforsinkelser. Du trenger ikke å bytte ut blekkpatroner før utskriftskvaliteten blir uakseptabel.

---

- Programvareinnstillinger som er valgt i skriverdriveren, gjelder bare for utskrift, ikke for kopiering og skanning.
- Du kan skrive ut dokumentet på begge sider av papiret.

---

## 4 Bruke Webtjenester

- [Hva er Webtjenester?](#)
- [Konfigurere Webtjenester](#)
- [Skrive ut med HP ePrint](#)
- [Bruke HP Utskrivbart](#)
- [Bruke nettstedet HP Connected](#)
- [Fjerne Webtjenester](#)
- [Tips om bruk av Webtjenester](#)

# Hva er Webtjenester?

## ePrint

- **HP ePrint** er en gratis tjeneste fra HP som gjør det mulig å skrive ut på en HP ePrint-aktivert skriver når som helst, fra hvor som helst. Det er like enkelt som å sende en e-post til e-postadressen som er tildelt skriveren når du aktiverer Webtjenester på skriveren. Ingen spesielle drivere eller programvare kreves. Hvis du kan sende e-post, kan du skrive ut fra hvor som helst med **ePrint** .

Når du har registrert deg for en konto på HP Connected ( [www.hpconnected.com](http://www.hpconnected.com) ), kan du logge på for å se jobbstatusen for **ePrint** , administrere utskriftskøen for **ePrint** , kontrollere hvem som kan bruke skriverens e-postadresse for **ePrint** til å skrive ut, og få hjelp med **ePrint** .

## HP Utskrivbart

- Med HP Utskrivbart kan du enkelt finne og skrive ut ferdigformatert nettinhold direkte fra skriveren. Du kan også skanne og lagre dokumenter digitalt på Internett.

HP Utskrivbart tilbyr et bredt utvalg av innhold, fra butikkuponger til familieaktiviteter, nyheter, reiser, sport, matlaging, fotografier og mye mer. Du kan til og med vise og skrive ut dine nettbaserte bilder fra populære fotonettsteder.

Noe HP Utskrivbart gjør det også mulig å tidfeste levering av appinnhold til skriveren.

Ferdigformatert innhold som er utformet spesielt for skriveren, betyr at du ikke får avkuttet tekst eller bilder og ingen ekstra sider med bare én tekstlinje. På noen skrivere kan du også velge papir og innstillinger for utskriftskvalitet på forhåndsvisningsskjermbildet.

# Konfigurere Webtjenester

Før du konfigurerer Webtjenester, må du passe på at skriveren er koblet til Internett med en trådløs tilkobling.

Bruk en av følgende metoder når du skal konfigurere Webtjenester.

## Slik konfigurerer du Webtjenester via skriverens kontrollpanel

1. Berør **HP Utskrivbart** på skriverens kontrollpanelskjerm.
2. Berør **Aktiver Webtjenester** og deretter **Ja**.
3. Berør **Godta** for å godta Webtjenester-vilkårene og aktivere Webtjenester.
4. På skjermbildet **Automatisk oppdatering** berører du på **Ja** for å la skriveren automatisk søke etter og installere produktoppdateringer.

---

 **MERK:** Hvis en skriveroppdatering er tilgjengelig, vil skriveren laste ned og installere oppdateringen og så starte på nytt. Du må gjenta instruksjonene fra trinn 1 for å konfigurere Webtjenester.

 **MERK:** Hvis du blir spurt om proxyinnstillinger, og hvis nettverket ditt bruker proxyinnstillinger, følger du instruksjonene på skjermen for å sette opp en proxyserver. Hvis du ikke har proxyinformasjonen, kontakter du nettverksadministratoren eller personen som konfigurerte nettverket.

---

5. Når skriveren er koblet til serveren, skriver den ut en informasjonsside. Følg instruksjonene på informasjonssiden for å fullføre konfigureringen.

## Slik konfigurerer du Webtjenester ved bruk av den innebygde webserveren (EWS)

1. Åpne EWS. Du finner mer informasjon i [Åpne den innebygde Web-serveren på side 65](#).
2. Klikk på kategorien **Webtjenester**.
3. I **Innstillinger for Webtjenester** -delen klikker du på **Oppsett**, klikker på **Fortsett** og følger instruksjonene på skjermen for å godta vilkårene.
4. Hvis du ser en melding om det, velger du å la skriveren søke etter og installere skriveroppdateringer.

---

 **MERK:** Hvis en skriveroppdatering er tilgjengelig, vil skriveren laste ned og installere oppdateringen og så starte på nytt. Gjenta instruksjonene fra trinn 1 for å konfigurere Webtjenester.

 **MERK:** Hvis du blir spurt om proxyinnstillinger, og hvis nettverket ditt bruker proxyinnstillinger, følger du instruksjonene på skjermen for å sette opp en proxyserver. Hvis du ikke har proxyinformasjonen, kontakter du nettverksadministratoren eller personen som konfigurerte nettverket.

---

5. Når skriveren er koblet til serveren, skriver den ut en informasjonsside. Følg instruksjonene på informasjonssiden for å fullføre konfigureringen.

## Slik konfigurerer du Webtjenester via HP-skriverprogramvaren (Windows)

1. Åpne HP-skriverprogramvaren. Du finner mer informasjon i [Åpne HP-skriverprogramvaren \(Windows\) på side 15](#).
2. Dobbeltklikk på **Utskrift og skanning** i vinduet som åpnes, og velg deretter **Koble skriver til Internett** under Utskrift. Skriverens hjemmeside (innebygd webserver) åpnes.
3. Klikk på kategorien **Webtjenester**.

4. I **Innstillinger for Webtjenester** -delen klikker du på **Oppsett** , klikker på **Fortsett** og følger instruksjonene på skjermen for å godta vilkårene.
5. Hvis du ser en melding om det, velger du å la skriveren søke etter og installere skriveroppdateringer.



**MERK:** Hvis en skriveroppdatering er tilgjengelig, vil skriveren laste ned og installere oppdateringen og så starte på nytt. Du må gjenta instruksjonene fra trinn 1 for å konfigurere Webtjenester.



**MERK:** Hvis du blir spurt om proxyinnstillinger, og hvis nettverket ditt bruker proxyinnstillinger, følger du instruksjonene på skjermen for å sette opp en proxyserver. Hvis du ikke har informasjonen, kontakter du nettverksadministratoren eller personen som konfigurerte nettverket.

---

6. Når skriveren er koblet til serveren, skriver den ut en informasjonsside. Følg instruksjonene på informasjonssiden for å fullføre konfigureringen.



## Skrive ut med HP ePrint

HP ePrint er en gratis tjeneste fra HP som gjør det mulig å skrive ut på en HP ePrint-aktivert skriver hvor som helst der du kan sende e-post. Du sender bare dokumentene og bildene til e-postadressen som ble tildelt skriveren da du aktiverte Webtjenester. Ingen ekstra drivere eller programvare kreves.

- Skriveren må ha en trådløs tilkobling til Internett. Du kan ikke bruke HP ePrint via en USB-tilkobling til en datamaskin.
- Vedlegg kan skrives ut annerledes enn slik de vises i programmet de ble laget i, avhengig av hvilke skrifter og oppsettvalg som er brukt.
- Gratis produktoppdateringer følger med HP ePrint. Enkelte oppdateringer kan være nødvendige for å aktivere bestemt funksjonalitet.

Når du har registrert deg for en konto på HP Connected ([www.hpconnected.com](http://www.hpconnected.com)), kan du logge på for å se HP ePrint-jobbstatus, administrere HP ePrint-utskriftskøen, kontrollere hvem som kan bruke skriverens ePrint-e-postadresse til å skrive ut, og få hjelp til HP ePrint.

Før du kan bruke ePrint, må du kontrollere at:

- Skriveren er koblet til et aktivt nettverk som har Internett-tilgang.
- Webtjenester er slått på. Hvis ikke, vil du bli bedt om å slå dem på.

### Slik skriver du ut et dokument fra hvor som helst

1. Aktiver Webtjenester.
  - a. Berør  (ePrint)-ikonet på Hjem-skjermen.
  - b. Godta vilkårene for bruk, og følg deretter instruksjonene på skjermen for å aktivere Webtjenester.
  - c. Skriv ut ePrint-informasjonssiden, og følg deretter instruksjonene på siden for å registrere deg for en ePrint-konto.
2. Finn ePrint-e-postadressen.
  - a. Berør **ePrint**-ikonet på startskjermbildet. Du vil se menyen **Webtjenester-innstillinger** på skriverskjermen.
  - b. Skriverens e-postadresse vises i menyen **Innstillinger for Webtjenester**.
3. Send dokumentet som e-post til skriveren for utskrift.
  - a. Lag en ny e-postmelding og legg ved dokumentet som skal skrives ut.
  - b. Send e-postmeldingen til skriverens e-postadresse.  
  
Skriveren skriver ut det vedlagte dokumentet.

---

 **MERK:** ePrint-serveren godtar ikke utskriftsjobber via e-post hvis det er flere adresser i feltene "Til" eller "Kopi". Skriv bare HP ePrint-e-postadressen i Til-feltet. Ikke skriv noen andre e-postadresser i de andre feltene.

---

 **MERK:** E-postmeldingen vil bli skrevet ut straks den mottas. Som for all annen e-post, er det ingen garanti for når eller om den vil bli mottatt. Du kan sjekke utskriftsstatus på HP Connected ([www.hpconnected.com](http://www.hpconnected.com)).

 **MERK:** Dokumenter som er skrevet ut med **ePrint** , kan se annerledes ut enn originalen. Stil, formatering og tekstflyt kan være forskjellig fra originaldokumentet. Hvis du har dokumenter som må skrives ut med høyere kvalitet (som juridiske dokumenter), anbefaler vi at du skriver ut fra programmet på datamaskinen slik at du får mer kontroll over utseendet på utskriften.

---

 [Klikk her for å koble til Internett for mer informasjon.](#)

## Bruke HP Utskrivbart

Skriv ut sider fra Internett uten å bruke en datamaskin ved å konfigurere HP Utskrivbart, som er en gratistjeneste fra HP. Du kan skrive ut fargeleggingsider, kalendere, puslespill, kart og mer, avhengig av hvilke Apps som er tilgjengelig for ditt land / din region.

Gå til HP Connected-nettstedet for mer informasjon og spesifikke vilkår og betingelser:

[www.hpconnected.com](http://www.hpconnected.com).



## Bruke nettstedet HP Connected

Bruk HPs gratis HP Connected-nettsted for å angi økt sikkerhet for HP ePrint og angi e-postadressene som har tillatelse til å sende e-post til skriveren. Du kan også få produktoppdateringer, flere app-er og andre gratistjenester.

Gå til HP Connected-nettstedet for mer informasjon og spesifikke vilkår og betingelser:  
[www.hpconnected.com](http://www.hpconnected.com) .

# Fjerne Webtjenester

## Slik fjerner du Webtjenester

1. Berør  ( **ePrint** ) på skriverens kontrollpanelskjerm, og berør deretter  (**Innstillinger for Webtjenester**).
2. Berør **Fjern Webtjenester**.
3. Berør **Ja**.

# Tips om bruk av Webtjenester

Bruk følgende tips om å skrive ut app-er og bruke HP ePrint.

## Tips for utskrifts-app-er og bruk av HP ePrint

- Lær hvordan du deler fotografier på nettet og bestiller kopier. [Klikk her for å koble til Internett for mer informasjon.](#)
- Lær om app-er for utskrift av oppskrifter, kuponger og annet innhold fra Internett, enkelt og greit. [Klikk her for å koble til Internett for mer informasjon.](#)

---



# 5 Kopiering og skanning

- [Kopiere dokumenter](#)
- [Skanne](#)
- [Tips for vellykket kopiering og skanning](#)

# Kopiere dokumenter

Med **Kopier**-menyen på skrivingskjermen kan du enkelt velge antall kopier og farger eller svart-hvitt for kopiering på vanlig papir. Du får også enkelt tilgang til avanserte innstillinger, som å endre papirtype og størrelse, justere mørkheten til kopien og endre størrelsen på kopien.

## Lage en enkeltsidig kopi

1. Legg originalen med utskriftssiden ned i fremre høyre hjørne på skannerglasset.
2. Angi antall kopier og innstillinger.
  - På startskjermbildet berører du **Kopier** . Flikk til ønsket antall eksemplarer.
  - Hvis verdien for alternativet **2-sidig** er **1:2**, berører du for å velge **1:1**.
  - Berør  (**Innstillinger**) for å angi papirstørrelse, papirtype, kvalitet eller andre innstillinger.
  - Berør  (**Tilbake**) for å gå tilbake til Kopier-skjermen.
3. Berør **Svart** eller **Farge** for å starte kopieringsjobben.

## Lage en tosidig kopi

1. Legg originalen med utskriftssiden ned i fremre høyre hjørne på skannerglasset.
2. Angi antall kopier og innstillinger.
  - På startskjermbildet berører du **Kopier** . Flikk til ønsket antall eksemplarer.
  - Hvis verdien for alternativet **2-sidig** er **1:1**, berører du for å velge **1:2**.
  - Berør  (**Innstillinger**), rull gjennom alternativene og berør **Endre størrelse** for å forsikre deg om at **Faktisk** er valgt.



---

**MERK:** 2-sidigfunksjonen fungerer ikke hvis alternativet **Tilpass til side** er valgt.

---

- Angi papirstørrelse, papirtype, kvalitet eller andre innstillinger fra **Innstillinger**-skjermen.
  - Berør  (**Tilbake**) for å gå tilbake til Kopier-skjermen.
3. Berør **Svart** eller **Farge** for å starte kopieringsjobben.
  4. Når du ser en melding om det, legger du i den andre originalen og berører **OK**.



# Skanne

Du kan skanne dokumenter, fotografier og andre papirtyper, og lagre dem på datamaskinen. Etter at du har etablert skanne til datamaskin, kan du starte skanningen fra skjermen på skriveren eller fra skriverprogramvare på datamaskinen.



**MERK:** Enkelte skannefunksjoner er bare tilgjengelige etter at du har installert HP-skriverprogramvaren.

- [Skanne til en datamaskin](#)
- [Skanne ved å bruke Webscan](#)
- [Endre skanneinnstillinger \(Windows\)](#)
- [Opprette en ny skanningsnarvei \(Windows\)](#)

## Skanne til en datamaskin

Før du skanner til en datamaskin, må du kontrollere at du har installert den HP-anbefalte skriverprogramvaren. Skriveren og datamaskinen må være tilkoblet og slått på.

På Windows-datamaskiner må HP-programvaren også kjøre før skanning.

### Slik aktiverer du funksjonen Skann til datamaskin (Windows)

Funksjonen Skann til datamaskin er aktivert som standard fra fabrikken. Følg disse instruksjonene hvis funksjonen har blitt deaktivert og du vil aktivere den igjen.

1. Gjør ett av følgende, avhengig av operativsystemet, for å åpne HP-skriverprogramvaren:
  - **Windows 8, 1:** Klikk på nedpilen øverst til venstre på startskjermen, velg skrivernavnet og klikk på **Verktøy**.
  - **Windows 8:** Høyreklikk på et tomt område på startskjermen, klikk på **Alle apper** på applinjen, velg skrivernavnet og klikk på **Verktøy**.
  - **Windows 7, Windows Vista og Windows XP:** Klikk på **Start** fra datamaskinens skrivebord, velg **Alle programmer**, klikk på **HP**, klikk på , og klikk deretter på mappen for skriveren.
2. Velg **Administrer Skann til datamaskin** i delen **Skanne** .
3. Klikk på **Aktiver**.

### Slik aktiverer du funksjonen Skann til datamaskin (OS X)

Funksjonen Skann til datamaskin er aktivert som standard fra fabrikken. Følg disse instruksjonene hvis funksjonen har blitt deaktivert og du vil aktivere den igjen.

1. Åpne HP Utility.
2. Under **Skanneinnstillinger** klikker du på **Skann til datamaskin**.
3. Kontroller at **Aktiver Skann til datamaskin** er valgt.

### Skanne en original fra skriverens kontrollpanel

1. Legg originalen med utskriftssiden ned i fremre høyre hjørne på skannerglasset.
2. Berør **Skanne** .

3. Berør datamaskinen du vil skanne til.
4. Velg typen skann du vil bruke.
5. Berør **OK**.

### Slik skanner du et dokument eller bilde til en fil (Windows)

1. Legg originalen med utskriftssiden ned i fremre høyre hjørne på skannerglasset.
2. Dobbeltklikk på skriverikonet på skrivebordet eller gjør ett av følgende for å åpne skriverens programvare:
  - **Windows 8,1:** Klikk på nedpilen i nederste venstre hjørne på startskjermen, og velg deretter skrivernavnet.
  - **Windows 8:** Høyreklikk på et tomt område på startskjermen, klikk på **Alle apper** på applinjen, og velg deretter skrivernavnet.
  - **Windows 7, Windows Vista og Windows XP:** Klikk på **Start** på datamaskinens skrivebord, velg **Alle programmer**, klikk på **HP**, klikk på mappen for skriveren, og velg deretter ikonet med skriverens navn.
3. Klikk på **Skann et dokument eller bilde** i skriverprogramvaren.
4. Velg typen skanning du ønsker og klikk deretter på **Skanne**.
  - Velg **Lagre som PDF** for å lagre et dokument (eller bilde) som en PDF-fil.
  - Velg **Lagre som JPEG** for å lagre et bilde (eller dokument) som en bildefil.

---

 **MERK:** Klikk på **Mer** -koblingen øverst i høyre hjørne på Skanningsdialogboksen og gå gjennom og modifier innstillingene for alle skanninger.

Du finner mer informasjon i [Endre skanneinnstillinger \(Windows\) på side 45](#).

Hvis **Vis Viser etter skanning** er valgt, kan du justere det skannede bildet på skjermbildet for forhåndsvisning.

---

### Slik skanner du en original fra HP-skriverprogramvaren (OS X)

1. Åpne HP Skann.  
HP Scan er plassert i mappen **Programmer/Hewlett-Packard** på harddiskens øverste nivå.
2. Velg eller skriv skanneprofilen du vil bruke, og følg instruksjonene på skjermen.

### Skanne ved å bruke Webscan

Webscan er en funksjon i den innebygde webserveren som lar deg skanne fotografier og dokumenter fra skriveren til datamaskinen via en nettleser.

Denne funksjonen er tilgjengelig selv om du ikke installerte skriverprogramvaren på datamaskinen.

---

 **MERK:** Som standard er Webscan slått av. Du kan aktivere denne funksjonen fra EWS.

Hvis du ikke får åpnet Webscan i EWS, kan nettverksadministratoren ha deaktivert programvaren. Hvis du vil ha mer informasjon, kan du kontakte nettverksadministrator eller personen som konfigurerte nettverket.

---

## Slik aktiverer du Webscan

1. Åpne den innebygde webserveren. Du finner mer informasjon i [Åpne den innebygde Web-serveren på side 65](#).
2. Klikk på kategorien **Innstillinger**.
3. Klikk på **Administratorinnstillinger** i delen **Sikkerhet**.
4. Velg **Webscan** for å aktivere Webscan.
5. Klikk på **Bruk**, og klikk deretter på **OK**.

## Slik skanner du med Webscan

Webscan tilbyr grunnleggende skannealternativer. Hvis du ønsker flere skannealternativer eller mer funksjonalitet, må du skanne fra HP-skriverprogramvaren.

1. Legg originalen med utskriftssiden ned i fremre høyre hjørne på skannerglasset.
2. Åpne den innebygde webserveren. Du finner mer informasjon i [Åpne den innebygde Web-serveren på side 65](#).
3. Klikk på kategorien **Skanne**.
4. Klikk på **Webscan** i ruten til venstre, endre eventuelle innstillinger og klikk på **Start skanning**.

## Endre skanneinnstillinger (Windows)

Du kan modifisere hvilken som helst av innstillingene enten for engangsbruk eller lagre endringene slik at de brukes permanent. Disse innstillingene inkluderer alternativer som sidestørrelser og -retning, skanneopløsning, kontrast og mappens plassering for lagrede skanninger.

1. Legg originalen med utskriftssiden ned i fremre høyre hjørne på skannerglasset.
2. Dobbeltklikk på skriverikonet på skrivebordet eller gjør ett av følgende for å åpne skriverens programvare:
  - **Windows 8,1:** Klikk på nedpilen i nederste venstre hjørne på startskjermen, og velg deretter skrivernavnet.
  - **Windows 8:** Høyreklikk på et tomt område på startskjermen, klikk på **Alle apper** på applinjen, og velg deretter skrivernavnet.
  - **Windows 7, Windows Vista og Windows XP:** Klikk på **Start** på datamaskinens skrivebord, velg **Alle programmer**, klikk på **HP**, klikk på mappen for skriveren, og velg deretter ikonet med skriverens navn.
3. Klikk på **Skann et dokument eller bilde** i skriverprogramvaren.
4. Klikk på **Mer** koblingen i øvre høyre hjørne i HP-skanningsdialogboksen.

Den detaljerte innstillingsruten vises til høyre. Den venstre kolonnen oppsummerer de nåværende innstillingene for hver del. Den høyre kolonnen gjør det mulig å endre innstillingene i den uthevede delen.

5. Klikk på hver del til venstre i den detaljerte innstillingsruten for å gå gjennom innstillingene i den delen.

Du kan gå gjennom og endre de fleste innstillingene ved bruk av nedtrekksmenyer.

Enkelte innstillinger gir større fleksibilitet ved å vise en ny rute. Disse er indikert av en + (pluss-tegn) til høyre for innstillingen. Du må enten godta eller avbryte alle endringer i denne ruten for å gå tilbake til den detaljerte innstillingsruten.

6. Når du er ferdig med å endre innstillingene må du gjøre ett av følgende.
  - Klikk på **Skanne** . Du blir bedt om å lagre eller avvise endringene ved snarveien etter at skanningen er fullført.
  - Klikk på Lagre-ikonet til høyre for snarveien, og klikk deretter på Klikk på **Skanne** .

## Opprette en ny skanningssnarvei (Windows)

Du kan opprette din egen skanningssnarvei for å gjøre skanningen enklere. Kanskje du for eksempel vil skanne og lagre bilder jevnlig i PNG-format, i stedet for JPEG.

1. Legg originalen med utskriftssiden ned i fremre høyre hjørne på skannerglasset.
2. Dobbeltklikk på skriverikonet på skrivebordet eller gjør ett av følgende for å åpne skriverens programvare:
  - **Windows 8,1:** Klikk på nedpilen i nederste venstre hjørne på startskjermen, og velg deretter skrivernavnet.
  - **Windows 8:** Høyreklikk på et tomt område på startskjermen, klikk på **Alle apper** på applinjen, og velg deretter skrivernavnet.
  - **Windows 7, Windows Vista og Windows XP:** Klikk på **Start** på datamaskinens skrivebord, velg **Alle programmer**, klikk på **HP**, klikk på mappen for skriveren, og velg deretter ikonet med skriverens navn.
3. Klikk på **Skann et dokument eller bilde** i skriverprogramvaren.
4. Klikk på **Opprette en ny skanningssnarvei** .
5. Angi ditt beskrivende navn, velg en eksisterende snarvei som du baserer din nye snarvei på, og klikk **Opprett** .

Hvis du for eksempel oppretter en ny snarvei for bilder, velger du enten **Lagre som JPEG** eller **Send som JPEG** . Dette gjør alternativene tilgjengelige for å arbeide med grafikk når du skanner.
6. Endre innstillingene for din nye snarveien slik at den oppfyller dine behov, og klikk deretter på ikonet for lagring for snarveien.

---

 **MERK:** Klikk på **Mer** -koblingen øverst i høyre hjørne på Skanningsdialogboksen og gå gjennom og modifier innstillingene for alle skanninger.

Du finner mer informasjon i [Endre skanneinnstillinger \(Windows\) på side 45](#).

---

## Tips for vellykket kopiering og skanning

Bruk følgende tips for å få vellykket kopiering og skanning:

- Sørg for at glasset og baksiden av lokket er rent. Skanneren tolker alt som ligger på glasset, som en del av bildet.
- Legg originalen med utskriftssiden ned i fremre høyre hjørne på glasset.
- Hvis du vil lage en stor kopi av en liten original, skanner du originalen inn på datamaskinen, endrer størrelsen på bildet i skanneprogramvaren, og skriver deretter ut en kopi av det forstørrede bildet.
- Hvis du vil justere skannestørrelse, utdatatype, skanneoppløsning eller filtype og så videre, starter du skanningen fra skriverprogramvaren.
- Pass på at lysstyrken er angitt riktig i programvaren for å unngå feil eller manglende skannet tekst.
- Hvis du vil skanne et dokument med flere sider til én fil i stedet for flere filer, starter du skanningen med skriverprogramvare i stedet for å velge **Skanne** fra skriv skjermen.

---

## 6 Arbeide med blekkpatroner

- [Kontrollere de beregnede blekknivåene](#)
- [Bytte ut patronene](#)
- [Bestille blekkpatroner](#)
- [Bruke enkeltpatronmodus](#)
- [Informasjon om blekkpatrongaranti](#)
- [Lagring av anonym bruksinformasjon](#)
- [Tips for arbeid med patroner](#)

# Kontrollere de beregnede blekknivåene

## Slik sjekker du de beregnede blekknivåene fra skriverens frontpanel

- ▲ Berør  (**Blekk**-ikon) på Hjem-skjermen for å vise beregnede blekknivåer.

## Slik kontrollerer du blekknivåene fra skriverprogramvaren(Windows)

1. Åpne HP-skriverprogramvaren.
2. I skriverprogramvare klikker du på **Beregnete blekknivåer**.

## Slik kontrollerer du blekknivåene fra HP Utility

1. Åpne HP Utility.  
HP Utility er plassert i **Hewlett-Packard**-mappen i **Programmer**-mappen på harddiskens øverste nivå.
2. Velg HP DeskJet 5570 series fra listen over enheter til venstre i vinduet.
3. Klikk på **Rekvisitastatus**.  
De beregnede blekknivåene vises.
4. Klikk på **Alle innstillinger** for å gå tilbake til **Informasjon og støtte**-ruten.

---

 **MERK:** Hvis du har satt inn en etterfylt eller reproduert blekkpatron, eller hvis en patron har vært brukt i en annen skriver, kan blekknivåindikatoren være unøyaktig eller utilgjengelig.

 **MERK:** Advarsler og indikatorer om blekknivå viser bare anslag for planleggingsformål. Når du ser et varsel om lite blekk, bør du ha en ny patron tilgjengelig for å unngå mulige utskriftsforsinkelser. Du trenger ikke å bytte patronene før utskriftskvaliteten blir uakseptabel.

 **MERK:** Blekk fra patronene brukes på en rekke forskjellige måter i utskriftsprosessen, inkludert i initialiseringsprosessen, som klargjør produktet og patronene for utskrift, og under service av skriv hodet, som holder dysene rene slik at blekket flyter jevnt. Noe overskuddsblekk vil også være igjen i patronen etter at den er brukt. Du finner mer informasjon på [www.hp.com/go/inkusage](http://www.hp.com/go/inkusage).

---

# Bytte ut patronene

## Slik bytter du ut blekkpatronene

1. Kontroller at produktet er slått på.
2. Ta ut den gamle patronen.
  - a. Åpne dekslet.



- b. Ta blekkpatronen ut av sporet.

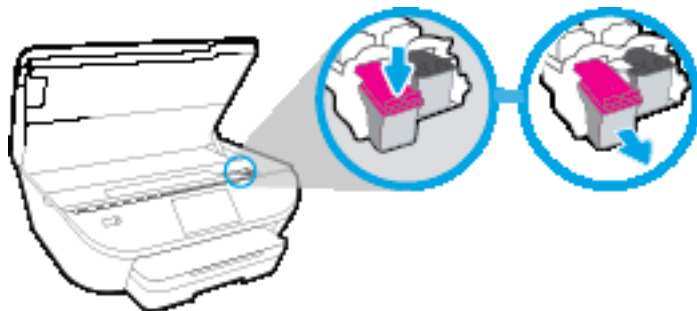

3. Sett inn en ny patron.
  - a. Ta patronen ut av emballasjen.

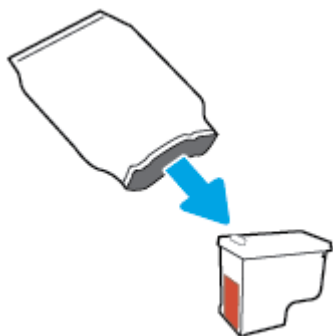



- b. Fjern plastteipen ved å dra i fliken.

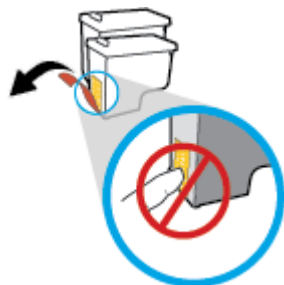

- c. Skyv den nye patronen inn i sporet til den klikker på plass.



4. Lukk blekkpatrondekselet.



 **MERK:** HP skriverprogramvare ber deg om å justere patronene når du skal skrive ut et dokument etter å ha satt inn en ny blekkpatron.

# Bestille blekkpatroner

Før du bestiller patroner, må du finne riktig patronnummer.

## Finne patronnummeret på skriveren

- ▲ Patronnummeret finner du på innsiden av patrondekselet.



## Finne patronnummeret i skriverprogramvare

1. Gjør ett av følgende, avhengig av operativsystemet, for å åpne skriverprogramvaren:
  - **Windows 8,1:** Klikk på nedpilen i nederste venstre hjørne på startskjermen, og velg deretter skrivernavnet.
  - **Windows 8:** Høyreklikk på et tomt område på startskjermen, klikk på **Alle apper** på applinjen, og velg deretter skrivernavnet.
  - **Windows 7, Windows Vista og Windows XP:** Klikk på **Start** på datamaskinens skrivebord, velg **Alle programmer**, klikk på **HP**, klikk på mappen for skriveren, og velg deretter ikonet med skriverens navn.
2. Det riktige patronnummeret vises når du bruker denne lenken.

I skriverprogramvare klikker du på **Kjøp** og deretter på **Kjøp rekvisita på nettet**.

## Finne bestillingsnumre for blekkpatroner

1. Åpne HP Utility.

---

 **MERK:** HP Utility er plassert i **Hewlett-Packard**-mappen i **Programmer**-mappen på harddiskens øverste nivå.

---

2. Klikk på **Rekvisitainfo**.

Bestillingsnumrene for blekkpatroner vises.

3. Klikk på **Alle innstillinger** for å gå tilbake til **Informasjon og støtte**-ruten.

Hvis du vil bestille originale HP-blekkpatroner til HP DeskJet 5570 series, går du til [www.hp.com/buy/supplies](http://www.hp.com/buy/supplies). Hvis du blir bedt om det, velger du land/region og følger ledetekstene for å finne riktige patroner til skriveren.

---

 **MERK:** Elektronisk bestilling av blekkpatroner støttes ikke i alle land eller regioner. Hvis det ikke er tilgjengelig i ditt land / din region, kan du likevel vise informasjon om rekvisita og skrive ut en liste som du kan ha som referanse når du kjøper hos en lokal HP-forhandler.

---

## Bruke enkeltpatronmodus

Bruk enkeltpatronmodus for å bruke HP DeskJet 5570 series med bare én blekkpatron. Enkeltpatronmodus startes når en av blekkpatronene fjernes fra blekkpatronvognen. I enkeltpatronmodus kan skriveren kopiere dokumenter, kopiere bilder og skrive ut jobber fra datamaskinen.



**MERK:** Når HP DeskJet 5570 series bruker enkeltpatronmodus, vises en melding på skrivekjermen. Hvis meldingen vises og det er satt inn to blekkpatroner i skriveren, må du kontrollere at beskyttelsestapen av plast er fjernet fra begge blekkpatronene. Når beskyttelsestapen av plast dekker patronkontaktene, registrerer ikke skriveren at patronen er satt inn.

### Avslutte enkeltpatronmodus

- Sett inn to blekkpatroner i HP DeskJet 5570 series for å avslutte enkeltpatronmodus.

## Informasjon om blekkpatrongaranti

Garantien for HP-blekkpatronen gjelder når patronen er brukt i den angitte HP-utskriftsenheten. Denne garantien dekker ikke HP-blekkpatroner som er etterfylt, bearbeidet, endret, anvendt feilaktig eller manipulert.

I garantiperioden er patronen dekket så lenge HP-blekket ikke er brukt opp og utløpsdatoen for garantien ikke er nådd. Utløpsdatoen for garantien, i formatet ÅÅÅÅ/MM, finnes på patronen slik:

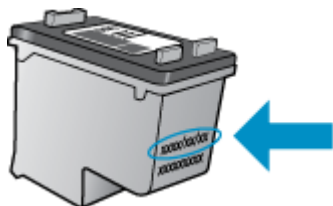

Se den trykte dokumentasjonen til skriveren for å få en kopi av HPs erklæring om begrenset garanti.

## Lagring av anonym bruksinformasjon

HP-patronene som brukes med denne skriveren, inneholder en minnebrikke som hjelper til med driften av skriveren. Denne minnebrikken lagrer også et begrenset sett med anonym informasjon om bruken av skriveren, som kan inkludere følgende: Antall sider som er skrevet ut med patronen, sidedekningen, hyppigheten av utskrift og utskriftsmodusene som er brukt.

Denne informasjonen hjelper HP med å lage fremtidige skrivere som tilfredsstiller kundenes utskriftsbehov. Dataene som samles inn fra patronminnebrikken, inneholder ikke informasjon som kan brukes til å identifisere en kunde eller bruker av patronen eller skriveren.

HP samler inn et utvalg av minnebrikkene fra patronene som returneres til HPs gratis retur- og gjenvinningsprogram (HP Planet Partners: [www.hp.com/recycle](http://www.hp.com/recycle)). Minnebrikkene fra dette utvalget leses og studeres med det formålet å forbedre fremtidige HP-skrivere. HP-partnere som hjelper til med gjenvinning av denne patronen, kan også ha tilgang til disse dataene.

Alle tredjeparter som tar hånd om patronen, kan ha tilgang til den anonyme informasjonen på minnebrikken. Hvis du ikke ønsker å gi tilgang til denne informasjonen, kan du gjøre brikken ubrukelig. Men hvis du gjør brikken ubrukelig, kan ikke patronen brukes i en HP-skriver.

Hvis du ikke ønsker å gi denne anonyme informasjonen, kan du gjøre informasjonen utilgjengelig ved å slå av minnebrikkens mulighet til å samle inn informasjon om bruk av skriveren.

### Slik deaktiverer du funksjonen

1. Berør **Oppsett** på skriverens kontrollpanel.
2. Berør **Innstillinger**.
3. Bla til enden av alternativlisten og slå av **Send brukerinfo**-alternativet.



**MERK:** Du kan fortsette å bruke patronen i HP-skriveren selv om du deaktiverer minnebrikkens mulighet til å samle inn informasjon om bruk av skriveren.

---

## Tips for arbeid med patroner

Bruk disse tipsene når du arbeider med patroner:

- For å beskytte patronene mot uttørking bør du alltid slå av skriveren med På-knappen og vente til På-lampen slukker.
- Ikke åpne eller ta av teipen på patroner før du er klar til å installere dem. Hvis du lar teipen sitte på, reduseres fordampingen av blekk.
- Sett inn patronene i de riktige sporene. Fargen og ikonet på hver patron skal stemme med fargen og ikonet for hvert spor. Pass på at patronene klikker på plass.
- Justering skjer automatisk når en ny patron er satt inn. Justering kan også foregå senere hvis det skulle oppstå utydelige eller hakkete linjer. Se [Løse problemer med utskriftskvaliteten på side 78](#) hvis du vil ha mer informasjon.
- Når Beregnede blekknivåer-skjermen viser at én eller begge patronene har lite blekk, bør du vurdere å få tak i nye patroner for å unngå mulige utskriftsavbrudd. Du trenger ikke å bytte ut blekkpatroner før utskriftskvaliteten blir uakseptabel. Se [Bytte ut patronene på side 50](#) hvis du vil ha mer informasjon.
- Hvis du tar ut en patron fra skriveren, må du prøve å sette den inn igjen så snart som mulig. Hvis patroner oppbevares utenfor skriveren uten beskyttelse, tørker de inn.

---

# 7 Koble til skriveren

Flere avanserte innstillinger er tilgjengelig fra skriverens hjemmeside (innebygd webserver eller EWS). Du finner mer informasjon i [Åpne den innebygde Web-serveren på side 65](#).

Denne delen inneholder følgende emner:

- [Konfigurere skriveren for trådløs kommunikasjon](#)
- [Koble til skriveren trådløst uten en ruter](#)
- [Endre nettverksinnstillinger](#)
- [Avanserte verktøy for skriveradministrasjon \(for nettverkstilkoblede skrivere\)](#)
- [Tips for konfigurasjon og bruk av en nettverksskriver](#)

# Konfigurere skriveren for trådløs kommunikasjon

- [Før du begynner](#)
- [Konfigurere skriveren i det trådløse nettverket](#)
- [Endre tilkoblingstype](#)
- [Teste den trådløse tilkoblingen](#)
- [Aktivere eller deaktivere skriverens trådløsfunksjon](#)

## Før du begynner

Kontroller følgende:

- At det trådløse nettverket er konfigurert og fungerer ordentlig
- At skriveren og datamaskinene som bruker skriveren, er i samme nettverk (delnettverk).

Når du kobler til skriveren, kan du bli bedt om å angi navnet på det trådløse nettverket (SSID) og et trådløspassord.

- Det trådløse nettverksnavnet er navnet på det trådløse nettverket.
- Det trådløse passordet hindrer at andre personer kobler seg til det trådløse nettverket uten din tillatelse. Avhengig av hvilken grad av sikkerhet som kreves, kan det trådløse nettverket bruke enten en WPA-nøkkel eller en WEP-tilgangskode.

Hvis du ikke har endret nettverksnavnet eller sikkerhetskoden siden du konfigurerte det trådløse nettverket, kan du noen ganger finne disse opplysningene på baksiden eller siden av den trådløse ruter.



Hvis du ikke finner nettverksnavnet eller sikkerhetspassordet eller ikke husker disse opplysningene, ser du i dokumentasjonen som fulgte med datamaskinen eller den trådløse ruter. Hvis du fremdeles ikke finner disse opplysningene, kontakter du nettverksadministratoren eller personen som konfigurerte det trådløse nettverket.

## Konfigurere skriveren i det trådløse nettverket

Bruk Veiviser for trådløs konfigurering fra skriverens kontrollpanelskjerm til å konfigurere trådløs kommunikasjon.



**MERK:** Før du fortsetter bør du gå gjennom listen på [Før du begynner på side 58](#).

1. Berør  (Trådløst) på skriverens kontrollpanel.
2. Berør  ( **Innstillinger** ).
3. Berør **Veiviser for trådløs konfigurering**.
4. Følg instruksjonene på skjermen for å fullføre installeringen.

## Endre tilkoblingstype

Når du har installert HP-programvaren og koblet skriveren til datamaskinen eller til et nettverk, kan du bruke programvaren til å endre tilkoblingstype (for eksempel fra en USB-tilkobling til en trådløs tilkobling).



## Slik endrer du fra en USB-tilkobling til et trådløst nettverk (Windows)

Før du fortsetter bør du gå gjennom listen på [Før du begynner på side 58](#).

1. Gjør ett av følgende, avhengig av operativsystemet:
  - **Windows 8,1:** Klikk på nedpilen øverst til venstre på startskjermen, velg skrivernavnet og klikk på **Verktøy**.
  - **Windows 8:** Høyreklikk på et tomt område på startskjermen, klikk på **Alle apper** på applinjen, velg skrivernavnet og klikk på **Verktøy**.
  - **Windows 7, Windows Vista og Windows XP:** Klikk på **Start** fra datamaskinens skrivebord, velg **Alle programmer**, klikk på **HP**, klikk på , og klikk deretter på mappen for skriveren.
2. Velg **Skriveroppsett og programvare**.
3. Velg **Konverter USB-tilkoblet skriver til trådløs**. Følg veiledningen på skjermen.





Lær mer om hvordan du bytter fra en USB-tilkobling til en trådløs tilkobling. [Klikk her for å koble til Internett for mer informasjon](#). Det er ikke sikkert at dette nettstedet er tilgjengelig på alle språk i øyeblikket.

## Teste den trådløse tilkoblingen



Skriv ut trådløstestrappporten for å finne informasjon om skriverens trådløse tilkobling. Trådløstestrappporten viser informasjon om skriverens status, maskinvareadresse (MAC) og IP-adresse. Hvis skriveren er koblet til et nettverk, viser testrapporten detaljer om nettverksinnstillingene.

Slik skriver du ut testrapporten for trådløst nettverk

1. Berør  (**Trådløst**) fra Hjem-skjermen, og berør deretter  (**Innstillinger**).
2. Berør **Skriv rapporter**
3. Berør **Trådløstestrappport**.

## Aktivere eller deaktivere skriverens trådløsfunksjon

Den blå trådløslampen på skriverens kontrollpanel er tent når skriverens trådløsfunksjon er slått på.

1. Berør  (**Trådløst**) fra Hjem-skjermen, og berør deretter  (**Innstillinger**).
2. Berør **Trådløst** for å slå funksjonen på eller av.

## Koble til skriveren trådløst uten en ruter

Med Wi-Fi Direct kan du skrive ut trådløst fra en datamaskin, en smarttelefon, et nettbrett eller en annen trådløs enhet – uten å koble til et eksisterende trådløst nettverk.

### Retningslinjer for bruk av Wi-Fi Direct

- Kontroller at datamaskinen eller den mobile enheten har den nødvendige programvaren.
  - Hvis du bruker en datamaskin, må du kontrollere at du har installert skriverprogramvaren som fulgte med skriveren.  
  
Hvis du ikke har installert HP-skriverprogramvaren på datamaskinen, kobler du til Wi-Fi Direct før du installerer skriverprogramvaren. Velg **Trådløst** når skriverprogramvaren spør etter tilkoblingstype.
  - Hvis du bruker en mobil enhet, må du kontrollere at du har installert en kompatibel utskrifts-app. Hvis du ønsker mer informasjon om mobil utskrift, kan du gå til [www.hp.com/global/us/en/eprint/mobile\\_printing\\_apps.html](http://www.hp.com/global/us/en/eprint/mobile_printing_apps.html).
- Kontroller at Wi-Fi Direct for skriveren er slått på.
- Opptil fem datamaskiner og mobile enheter kan bruke samme tilkobling til Wi-Fi Direct.
- Wi-Fi Direct kan brukes mens skriveren også er koblet til en datamaskin med en USB-kabel eller til et nettverk med en trådløs tilkobling.
- Wi-Fi Direct kan ikke brukes til å koble en datamaskin, mobil enhet eller skriver til Internett.

### Slik slår du på Wi-Fi Direct

1. Berør  (Wi-Fi Direct) på skriverens kontrollpanel.
2. Berør **Innstillinger**, og så **Wi-Fi Direct** for å slå det på.
3. Trykk på **Tilbake**-knappen, og finn Wi-Fi Direct navn og passord fra menyen **Wi-Fi Direct-detaljer**.

 **TIPS:** Du kan også slå på Wi-Fi Direct fra EWS. Se [Åpne den innebygde Web-serveren på side 65](#) hvis du vil vite mer om hvordan den innebygde webserveren fungerer.

### Slik skriver du ut fra en mobil enhet med trådløsfunksjonalitet som støtter Wi-Fi Direct

Kontroller at du har installert siste versjon av plugin-modulen for HP-utskriftstjeneste på den mobile enheten. Du kan laste ned denne plugin-modulen fra Google Play App Store.

 **MERK:** Hvis den mobile enheten ikke har støtte for Wi-Fi, kan du ikke bruke Wi-Fi Direct.

1. Kontroller at du har slått på Wi-Fi Direct på skriveren.
2. Slå på Wi-Fi Direct på den mobile enheten. Hvis du trenger mer informasjon, kan du se dokumentasjonen til enheten.
3. Fra den mobile enheten velger du et dokument fra et utskriftsaktivert program, og velger deretter alternativet for å skrive ut dokumentet.

Listen over tilgjengelige skrivere vises.

4. Fra listen over tilgjengelige skrivere velger du Wi-Fi Direct-navnet som vises, f.eks. DIRECT-\*\*- HP ENVY-5540 (hvor \*\* er de unike tegnene for å identifisere skriveren din), og følg deretter veiledningen på skjermen til skriveren og den mobile enheten.
5. Skriv inn Wi-Fi Direct-passordet når du blir bedt om det.
6. Skriv ut dokumentet.

### Slik skriver du ut fra en datamaskin med trådløsfunksjonalitet (Windows)

1. Kontroller at du har slått på Wi-Fi Direct på skriveren.
2. Slå på datamaskinens Wi-Fi-tilkobling. Hvis du trenger mer informasjon, kan du se dokumentasjonen til datamaskinen.



**MERK:** Hvis datamaskinen ikke har støtte for Wi-Fi, kan du ikke bruke Wi-Fi Direct.

3. Koble til et nytt nettverk fra datamaskinen. Bruk prosessen du normalt bruker når du skal koble til et nytt trådløst nettverk eller et tilgangspunkt. Velg Wi-Fi Direct-navnet fra listen over trådløse nettverk, som DIRECT-\*\*- HP ENVY-5540 (der \*\* er de unike tegnene som identifiserer din skriver, og XXXX er skrivermodellen slik den vises på skriveren).

Skriv inn Wi-Fi Direct-passordet når du blir bedt om det.

4. Fortsett til trinn 5 hvis skriveren er installert og koblet til datamaskinen via et trådløst nettverk. Hvis skriveren er installert og koblet til datamaskinen med en USB-kabel, følger du trinnene nedenfor for å installere skriverprogramvare ved å bruke HP Wi-Fi Direct-tilkoblingen.

a. Gjør ett av følgende, avhengig av operativsystemet:

- **Windows 8,1:** Klikk på nedpilen øverst til venstre på startskjermen, velg skrivernavnet og klikk på **Verktøy**.
- **Windows 8:** Høyreklikk på et tomt område på startskjermen, klikk på **Alle apper** på applinjen, velg skrivernavnet og klikk på **Verktøy**.
- **Windows 7, Windows Vista og Windows XP:** Klikk på **Start** fra datamaskinens skrivebord, velg **Alle programmer**, klikk på **HP**, klikk på , og klikk deretter på mappen for skriveren.

b. Klikk på **Skriveroppsett og programvare**, og velg deretter **Koble til en ny skriver**.

c. Når skjermbildet **Tilkoblingsalternativer** vises, velger du **Trådløst**.

Velg din HP-skriver fra listen over skrivere som ble oppdaget.

d. Følg veiledningen på skjermen.

5. Skriv ut dokumentet.

### Slik skriver du ut fra en datamaskin med trådløsfunksjonalitet (OS X)

1. Kontroller at du har slått på Wi-Fi Direct på skriveren.
2. Slå på Wi-Fi på datamaskinen.

Hvis du vil ha mer informasjon, kan du se dokumentasjonen fra Apple.

3. Klikk på Wi-Fi-ikonet og velg Wi-Fi Direct-navnet, som DIRECT-\*\*- HP ENVY-5540 (der \*\* er de unike tegnene som identifiserer din skriver, og XXXX er skrivermodellen slik den vises på skriveren).

Hvis Wi-Fi Direct er slått på med sikkerhet, skriver du inn passordet når du får melding om det.

4. Legg til skriveren.

- a. Åpne **Systemvalg** .
- b. Avhengig av operativsystem klikker du **Utskrift og skanning** eller **Skrivere og skannere** .
- c. Klikk på + nedenfor listen med skrivere til venstre.
- d. Velg skriveren fra listen over skrivere som ble funnet (ordet "Bonjour" er oppført i kolonnen til høyre for skrivernavnet), og klikk på **Legg til**.

# Endre nettverksinnstillinger

Fra kontrollpanelet på skriveren kan du konfigurere og administrere en trådløs tilkobling og utføre en rekke nettverksadministrasjonsoppgaver. Disse omfatter å vise og endre nettverksinnstillinger, gjenopprette standardverdier og aktivere eller deaktivere trådløsfunksjonen.

**⚠ FORSIKTIG:** Nettverksinnstillingene er der av praktiske årsaker. Hvis du ikke er en avansert bruker, bør du ikke endre visse innstillinger (som eksempelvis koblingshastigheten, IP-innstillingene, standard gateway og brannmurinnstillingene).



## Slik skriver du ut nettverkskonfigurasjonssiden

1. Berør  (**Trådløst**) fra Hjem-skjermen, og berør deretter  (**Innstillinger**).
2. Berør **Utskriftsrapport** og så **Nettverkskonfigurasjonsside**.

## Slik endrer du IP-innstillinger

Standard IP-innstilling er **Automatisk**, som fastsetter IP-innstillingene automatisk. Hvis du er en avansert bruker og ønsker å bruke andre innstillinger (som IP-adresse, nettverksmaske eller standardgateway), kan du endre dem manuelt.

**⚠ FORSIKTIG:** Vær forsiktig når du tildeler en IP-adresse manuelt. Hvis du oppgir en ugyldig IP-adresse under installeringen, kan ikke nettverkskomponentene koble til skriveren. Hvis du vil unngå feil må du først la skriveren koble seg på nettverket og få en automatisk tildelt IP-adresse. Etter at innstillingene for nettverksmaske, standard gateway og DNS-adresse er konfigurert, kan du endre skriverens IP-adresse til en manual innstilling.

1. Berør  (**Trådløst**) fra Hjem-skjermen, og berør deretter  (**Innstillinger**).
2. Berør **Trådløsinnstillinger**.
3. Berør **Avanserte innstillinger**.
4. Berør **IP-innstillinger**.
5. Det vises en melding som advarer om at endring av IP-adressen vil fjerne skriveren fra nettverket. Berør **OK** for å fortsette.
6. **Automatisk** er valgt som standard. Hvis du vil endre innstillingene manuelt, berører du **Manuelt** og oppgir de riktige opplysningene for følgende innstillinger:
  - **IP-adresse**
  - **Nettverksmaske**
  - **Standardgateway**
  - **DNS-adresse**
7. Skriv inn endringene og berør **Bruk**.

# Avanserte verktøy for skriveradministrasjon (for nettverkstilkoblede skrivere)

Hvis du skal vise eller endre innstillinger, trenger du kanskje et passord.



**MERK:** Du kan åpne og bruke den innebygde webserveren uten å være koblet til Internett, men enkelte funksjoner er ikke tilgjengelig.

Denne delen inneholder følgende emner:

- [Verktøykasse \(Windows\)](#)
- [HP Utility \(OS X\)](#)
- [Åpne den innebygde Web-serveren](#)
- [Om informasjonskapsler](#)

## Verktøykasse (Windows)

Verktøykassen gir vedlikeholdsinformasjon om skriveren.



**MERK:** Verktøykassen kan installeres fra CD-platen med HP-programvare hvis datamaskinen oppfyller systemkravene. Systemkrav finner du i Viktig-filen, som er tilgjengelig på CDen med HP-skriverprogramvare som fulgte med skriveren.

### Slik åpner du Verktøykasse

1. Gjør ett av følgende, avhengig av operativsystemet:
  - **Windows 8,1:** Klikk på nedpilen i nederste venstre hjørne på startskjermen, og velg deretter skrivernavnet.
  - **Windows 8:** Høyreklikk på et tomt område på startskjermen, klikk på **Alle apper** på applinjen, og velg deretter skrivernavnet.
  - **Windows 7, Windows Vista og Windows XP:** Klikk på **Start** på datamaskinens skrivebord, velg **Alle programmer**, klikk på **HP**, klikk på mappen for skriveren, og velg deretter ikonet med skriverens navn.
2. Klikk på **Utskrift og skanning**.
3. Klikk på **Vedlikeholde skriveren**.

## HP Utility (OS X)

HP Utility inneholder verktøy for konfigurering av utskriftsinnstillinger, kalibrering av skriveren, elektronisk bestilling av rekvisita og søk etter støtteinformasjon på Internett.



**MERK:** Funksjonene som er tilgjengelig i HP Utility, varierer etter valgt skriver.

Advarsler og indikatorer om blekknivå viser bare anslag for planleggingsformål. Når du ser et varsel om lite blekk, bør du ha en ny patron tilgjengelig for å unngå mulige utskriftsforsinkelser. Du trenger ikke å bytte ut blekkpatroner før utskriftskvaliteten blir uakseptabel.

Dobbeltklikk på HP Utility i mappen **Hewlett-Packard** i mappen **Programmer** på harddiskens øverste nivå.

## Åpne den innebygde Web-serveren

Du får tilgang til den innebygde webserveren via nettverket eller Wi-Fi Direct.



### Slik åpner du den innebygde webserveren via et nettverk

 **MERK:** Skriveren må være i et nettverk og må ha en IP-adresse. IP-adressen til skriveren finner du ved å trykke på Trådløst-ikonet eller ved å skrive ut en nettverkskonfigurasjonsside.

- I en støttet nettleser på datamaskinen skriver du inn IP-adressen eller vertsnavnet som er tilordnet skriveren.

Hvis IP-adressen for eksempel er 192.168.0.12, skriver du inn følgende adresse i nettleseren: `http://192.168.0.12`.

### Slik åpner du den innebygde webserveren ved å bruke Wi-Fi Direct

1. Berør  (Trådløst) fra Hjem-skjermen, og berør deretter  (Innstillinger).
2. Hvis skjermen viser at Wi-Fi Direct er **Av**, berører du **Wi-Fi Direct** og slår på funksjonen.
3. Slå på trådløst på den trådløse datamaskinen, og søk etter og koble til Wi-Fi Direct-navnet, for eksempel: DIRECT-\*\*- HP ENVY-5540 (der \*\* er de unike tegnene som identifiserer din skriver). Skriv inn Wi-Fi Direct-passordet når du blir bedt om det.
4. Skriv følgende adresse i en støttet nettleser på datamaskinen: `http://192.168.0.12`.

## Om informasjonskapsler

Den innebygde webserveren (EWS) plasserer svært små tekstfiler (informasjonskapsler) på harddisken når du bruker Internett. Ved hjelp av disse filene gjenkjenner EWS datamaskinen nesten gang du går til nettstedet. Hvis du for eksempel har konfigurert EWS-språket, hjelper informasjonskapsler med å huske hvilket språk du har valgt, slik at sidene vises på dette språket neste gang du bruker den innebygde Web-serveren. Noen informasjonskapsler (som informasjonskapselen som lagrer kundespesifikke innstillinger) lagres på datamaskinen til du fjerner dem manuelt.

Du kan konfigurere nettleseren til å godta alle informasjonskapsler, eller du kan konfigurere den til å varsle deg hver gang en informasjonskapsel tilbys, slik at du kan bestemme hvilke informasjonskapsler du vil godta eller avvise. Du kan også bruke nettleseren til å fjerne uønskede informasjonskapsler.

Hvis du deaktiverer informasjonskapsler, deaktiveres én eller flere av følgende funksjoner, avhengig av skriveren:

- Starte der du sist forlot programmet (særlig nyttig når du bruker installeringsveivisere)
- Huske EWS-språkinnstillingen
- Tilpasse EWS Hjem-siden

Hvis du vil vite mer om hvordan du endrer innstillingene for personvern og informasjonskapsler og hvordan du viser eller sletter informasjonskapsler, kan du se dokumentasjonen til nettleseren.



## Tips for konfigurasjon og bruk av en nettverksskriver

Bruk følgende tips når du skal konfigurere og bruke en nettverksskriver:



- Når du skal konfigurere den trådløse nettverksskriveren, må du passe på at den trådløse ruterer er slått på. Skriveren søker etter trådløse rutere, og lister deretter nettverksnavnene som ble funnet, på skjermen.



---

**MERK:** Hvis skriveren ikke er konfigurert med en trådløs tilkobling, berører du  (**Trådløst**) og deretter  (**Innstillinger**) på skriberskjermen for å starte Veiviser for trådløs konfigurasjon.

---

- Du kan sjekke skriverens trådløse tilkobling ved å berøre  (**Trådløst**) på kontrollpanelet for å åpne menyen Trådløstsammendrag. Hvis den viser **Trådløst av** eller **Ikke tilkoblet**, berører du  (**Innstillinger**) og deretter **Veiviser for trådløs konfigurasjon**. Følg instruksjonene på skjermen for å konfigurere skriverens trådløse tilkobling.
- Hvis datamaskinen er koblet til et VPN (Virtual Private Network), må du koble fra VPN før du får tilgang til andre enheter i nettverket, inkludert skriveren.
- Lær mer om hvordan du konfigurerer nettverket og skriveren for trådløs utskrift. [Klikk her for å koble til Internett for mer informasjon.](#)
- Lær hvordan du finner sikkerhetsinnstillingene for nettverket. [Klikk her for å koble til Internett for mer informasjon.](#)
- Lær hvordan du bytter fra en USB-tilkobling til en trådløs tilkobling. [Klikk her for å koble til Internett for mer informasjon.](#)
- Lær hvordan du arbeider med brannmuren og anti-virusprogrammer under installeringen av skriveren. [Klikk her for å koble til Internett for mer informasjon.](#)



---

# 8 Løse et problem

Denne delen inneholder følgende emner:

- [Problemer med papirstopp og papirmating](#)
- [Blekkpatronproblemer](#)
- [Utskriftsproblemer](#)
- [Kopieringsproblemer](#)
- [Skanneproblemer](#)
- [Nettverks- og tilkoblingsproblemer](#)
- [Problemer med skrivermaskinvaren](#)
- [HPs kundestøtte](#)

# Problemer med papirstopp og papirmating

Hva vil du gjøre?

## Fjerne fastkjørt papir

<a href="#">Løse problemer med fastkjørt papir.</a>	Bruke en nettbasert HP-veiviser for problemløsning  Instruksjoner for å fjerne fastkjørt papir i skriveren eller den automatiske dokumentmateren og løse problemer med papir eller papirmating.
---	---

 **MERK:** Det er ikke sikkert at HPs nettbaserte veivisere for problemløsning er tilgjengelige på alle språk.

## Les de generelle instruksjonene i Hjelp når du skal fjerne fastkjørt papir

Papirstopp kan oppstå flere steder inne i skriveren.

 **FORSIKTIG:** Du bør fjerne fastkjørt papir så raskt som mulig for å hindre mulig skade på skrivehodet.

## Slik fjerner du internt fastkjørt papir

 **FORSIKTIG:** Unngå å dra ut fastkjørt papir fra forsiden på skriveren. Følg i stedet trinnene nedenfor for å fjerne papiret. Hvis du drar ut fastkjørt papir fra forsiden på skriveren, kan papiret revne og etterlate papirbiter inne i skriveren. Dette kan føre til mer papirstopp senere.

1. Trykk på  (**På/av**-knappen) for å slå av skriveren.
2. Åpne blekkpatrondekslet.



3. Kontroller papirbanen inne i skriveren.
  - a. Løft opp håndtaket på papirbanedekselet, og ta av dekslet.

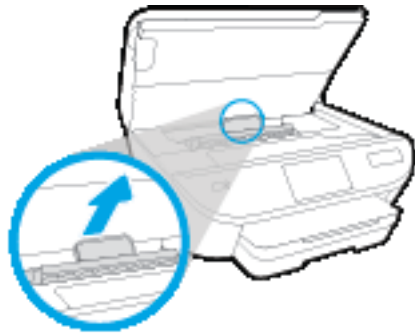

- b. Finn eventuelt fastkjørt papir inne i skriveren, grip det med begge hender og dra det mot deg.



---

**⚠ FORSIKTIG:** Hvis papiret revner når du fjerner det fra valsene, kontrollerer du valsene og hjulene for å se om det finnes papirrester inne i skriveren.

Hvis du ikke fjerner alle papirrester fra skriveren, er det stor sannsynlighet for at mer papir kjører seg fast.

---

- c. Sett på plass papirbanedekselet, og pass på at det klikker på plass.
4. Hvis problemet ikke er løst, må du kontrollere patronvognområdet inne i skriveren.

---

**⚠ FORSIKTIG:** Unngå å berøre kabelen som er koblet til patronvognen.

---

- a. Hvis det er fastkjørt papir, skyver du patronvognen helt til høyre i skriveren, griper tak i papiret med begge hender og drar det mot deg.

---

**⚠ FORSIKTIG:** Hvis papiret revner når du fjerner det fra valsene, kontrollerer du valsene og hjulene for å se om det finnes papirrester inne i skriveren.

Hvis du ikke fjerner alle papirrester fra skriveren, er det stor sannsynlighet for at mer papir kjører seg fast.

---

- b.** Skyv patronvognen helt til venstre i skriveren, og gjør det samme som i forrige trinn for å fjerne eventuelle papirrester.
- 5.** Lukk blekkpatrondekselet.
- 6.** Hvis problemet ennå ikke er løst, må du kontrollere området rundt papirskuffen.
  - a.** Trekk ut innskuffen for å forlenge den.

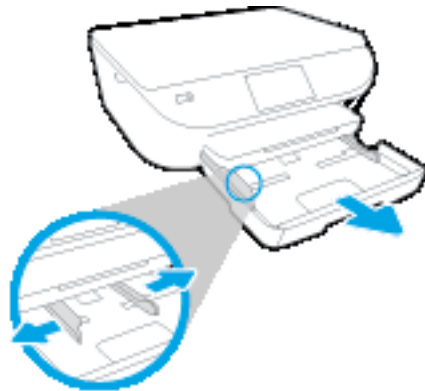

- b.** Snu forsiktig skriveren over på siden slik at du ser bunnen av skriveren.
  - c.** Kontroller åpningen der innskuffen var. Hvis det er fastkjørt papir der, griper du det med begge hender og drar det mot deg.

---

**⚠ FORSIKTIG:** Hvis papiret revner når du fjerner det fra valsene, kontrollerer du valsene og hjulene for å se om det finnes papirrester inne i skriveren.

Hvis du ikke fjerner alle papirrester fra skriveren, er det stor sannsynlighet for at mer papir kjører seg fast.

---

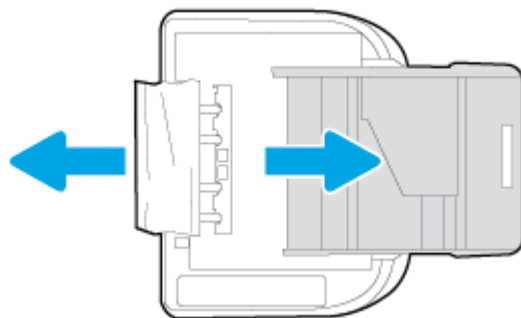

- d. Snu forsiktig skriveren tilbake i riktig posisjon.
  - e. Skyv papirskuffen inn igjen.
7. Trykk på  (På/av-knappen) igjen for å slå på skriveren.

## Løsne fastkjørt patronvogn

[Løsne en fastkjørt patronvogn.](#)

Bruke en nettbasert HP-veiviser for problemløsning

Få trinn vise instruksjoner hvis det er noe som blokkerer for patronvognen, eller hvis den ikke kan beveges fritt.

---

 **MERK:** Det er ikke sikkert at HPs nettbaserte vevisere for problemløsning er tilgjengelige på alle språk.

---

## Les de generelle instruksjonene i Hjelp når du skal løsne en fastkjørt patronvogn

1. Fjern eventuelle gjenstander, for eksempel papir, som blokkerer blekkpatronvognen.

---

 **MERK:** Ikke verktøy eller andre objekter til å fjerne fastkjørt papir. Utvis alltid forsiktighet når du fjerner fastkjørt papir fra innsiden av skriveren.

---

2. Du kan få hjelp på skriversonskjermen ved å berøre **Hjelp** på startskjerm bildet. Berør retningsknappen for å navigere gjennom hjelpeemnene, berør **Problemløsning og støtte**, og berør deretter **Løsne fastkjørt vogn**.

## Lær hvordan du unngår papirstopp

Følg disse retningslinjene for å unngå papirstopp.

- Fjern utskrevet papir fra utskuffen ofte.
- Forsikre deg om at du skriver ut med papir som ikke er krøllet, brettet eller ødelagt.
- Unngå krøllede eller skrukkete papir ved å oppbevare alt ubrukt papir flatt i en pose som kan lukkes.
- Ikke bruk papir som er for tykt eller for tynt for skriveren.
- Kontroller at skuffene er riktig fylt og ikke for fulle. Hvis du vil vite mer, kan du se [Legge i medier på side 10](#).
- Kontroller at papiret i innskuffen ligger flatt, og at kantene ikke er bøyd eller revet.
- Ikke kombiner ulike papirtyper og -størrelser i innskuffen. Alt papiret i innskuffen må være av samme type og størrelse.
- Juster papirbreddeskinnene i innskuffen slik at de ligger tett inntil papiret. Kontroller at papirbreddeskinnene ikke bøyer papiret i innskuffen.
- Ikke tving papiret for langt inn i innskuffen.
- Hvis du skriver ut på begge sider av papiret, bør du ikke skrive ut svært mettede bilder på tynt papir.

- Bruk papirtyper som anbefales for skriveren. Du finner mer informasjon i [Grunnleggende om papir på side 7](#).
- Hvis skriveren er i ferd med å gå tom for papir, lar du den gå tom, og fyller deretter på igjen med papir. Ikke legg i papir mens skriveren skriver ut.

## Løse problemer med papirmating

Hvilken type problem har du?

- **Papiret mates ikke inn fra en skuff**
  - Kontroller at det er lagt papir i papirskuffen. Du finner mer informasjon i [Legge i medier på side 10](#). Luft papiret før du legger det i.
  - Kontroller at papirbreddeskinnene er satt til riktige merker i skuffen for papirstørrelsen du bruker. Kontroller også at papirskinnene ligger inntil papirbunken, men ikke for tett.
  - Kontroller at papiret i skuffen ikke er krummet. Bøy papiret i motsatt retning av krummingen, slik at det blir rett.
- **Sidene forskyves**
  - Kontroller at papiret i innskuffen er justert etter papirbreddeskinnene. Hvis det er nødvendig, drar du ut innskuffen fra skriveren og legger i papiret på nytt. Kontroller at papirskinnene er riktig justert.
  - Du må ikke legge papir i skriveren mens skriveren skriver ut.
- **Flere sider mates inn om gangen**
  - Kontroller at papirbreddeskinnene er satt til riktige merker i skuffen for papirstørrelsen du bruker. Kontroller også at papirbreddeskinnene ligger inntil papirbunken, men ikke for tett.
  - Kontroller at det ikke er lagt for mye papir i skuffen.
  - Bruk papir fra HP for å oppnå optimal ytelse og effektivitet.

# Blekkpatronproblemer

Hvis det oppstår en feil etter at en patron har blitt installert, eller hvis en melding indikerer et patronproblem, kan du prøve å fjerne blekkpatronene og sjekke at beskyttelsesteipen har blitt fjernet fra alle sammen, før du setter dem inn igjen. Hvis dette ikke hjelper, rengjør du blekkpatronkontaktene. Hvis problemet fremdeles ikke er løst, må du bytte ut blekkpatronene. Se [Bytte ut patronene på side 50](#) for informasjon om hvordan du bytter blekkpatroner.

## Slik rengjør du blekkpatronkontaktene

**⚠ FORSIKTIG:** Rengjøringsprosedyren skal bare ta noen få minutter. Pass på at blekkpatronene blir satt inn igjen i produktet så snart som mulig. Du bør ikke la blekkpatronene være utenfor produktet i mer enn 30 minutter. Det kan skade blekkpatronene.

1. Kontroller at produktet er slått på.
2. Åpne blekkpatrondekslet.



3. Ta ut patronen som er angitt i meldingen.
4. Hold blekkpatronen i sidene med bunnen vendt opp og finn frem til de elektriske kontaktene. De elektriske kontaktene er de små, gullfargede prikkene på blekkpatronen.

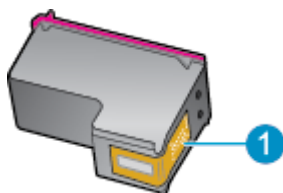

Funksjon	Beskrivelse
1	Elektriske kontakter

5. Tørk av kontaktene med en tørr, lofri klut.

**⚠ FORSIKTIG:** Vær forsiktig slik at du bare berører kontaktene og ikke smører noe av blekket eller annen forurensing på andre deler av patronen.

6. Finn frem til kontaktene på patronvognen inne i skriveren. Kontaktene ser ut som et sett med gullfargede forhøyninger som er plassert i forhold til kontaktene på blekkpatronen.
7. Bruk en tørr bomullspinne eller lofri klut til å tørke av kontaktene.
8. Sett inn blekkpatronen igjen.

9. Lukk dekselet og se om feilmeldingen er forsvunnet.

10. Hvis du fremdeles får feilmeldingen, slår du produktet av og deretter på igjen.



**MERK:** Hvis én blekkpatron forårsaker problemet, kan du ta den ut og bruke enkeltpatronmodus til å skrive ut med HP DeskJet 5570 series med bare én blekkpatron.

---



# Utskriftsproblemer

Hva vil du gjøre?

## Løse problemer med at en side ikke skrives ut (kan ikke skrive ut)

<a href="#">HP Print and Scan Doctor</a>	HP Print and Scan Doctor er et verktøy som vil prøve å diagnostisere og løse problemet automatisk.
<a href="#">Løse problemer med utskriftsjobber som ikke skrives ut.</a>	Bruke en nettbasert HP-veiviser for problemløsning Få trinnvise instruksjoner hvis skriveren ikke svarer eller skriver ut.



**MERK:** Det er ikke sikkert at HP Print and Scan Doctor og HPs nettbaserte vevisere for problemløsning er tilgjengelige på alle språk.

## Les de generelle instruksjonene i Hjelp når du skal løse problemer med at du ikke kan skrive ut

### Løse utskriftsproblemer

Kontroller at skriveren er slått på og at det er papir i skuffen. Hvis du fremdeles ikke kan skrive ut, prøver du følgende i rekkefølge:

1. Se etter feilmeldinger på skriberskjermen, og løs dem ved å følge instruksjonene på skjermen.
2. Hvis datamaskinen er koblet til skriveren med en USB-kabel, kobler du fra USB-kabelen og kobler den til igjen. Hvis datamaskinen er koblet til skriveren med en trådløs tilkobling, kontrollerer du at tilkoblingen virker.
3. Kontroller at skriveren ikke er i stanset midlertidig eller frakoblet.

#### Slik kontrollerer du at skriveren ikke er i stanset midlertidig eller frakoblet

- a. Gjør ett av følgende, avhengig av operativsystemet:
    - **Windows 8.1 og Windows 8:** Pek eller trykk i øvre, høyre hjørne av skjermen for å åpne perlelinjen, klikk på **Innstillinger**-ikonet, klikk eller trykk på **Kontrollpanel** og klikk eller trykk på **Vis enheter og skrivere**.
    - **Windows 7:** På **Start**-menyen i Windows klikker du på **Enheter og skrivere**.
    - **Windows Vista:** På **Start**-menyen i Windows klikker du på **Kontrollpanel** og så på **Skrivere**.
    - **Windows XP:** På **Start**-menyen i Windows klikker du på **Kontrollpanel** og så på **Skrivere og telefakser**.
  - b. Dobbeltklikk på ikonet for skriveren eller høyreklikk på ikonet for skriveren, og velg **Se hva som skrives ut** for å åpne utskriftskøen.
  - c. På **Skriver**-menyen må du kontrollere at det ikke er en hake ved siden av **Stans utskrift midlertidig** eller **Bruk skriver frakoblet**.
  - d. Hvis du har gjort endringer, prøver du å skrive ut igjen.
4. Kontroller at skriveren er angitt som standardskriver.

## Slik kontrollerer du at skriveren er angitt som standardskriver

- a. Gjør ett av følgende, avhengig av operativsystemet:
    - **Windows 8.1 og Windows 8:** Pek eller trykk i øvre, høyre hjørne av skjermen for å åpne perlelinjen, klikk på **Innstillinger**-ikonet, klikk eller trykk på **Kontrollpanel** og klikk eller trykk på **Vis enheter og skrivere**.
    - **Windows 7:** På **Start**-menyen i Windows klikker du på **Enheter og skrivere**.
    - **Windows Vista:** På **Start**-menyen i Windows klikker du på **Kontrollpanel** og så på **Skrivere**.
    - **Windows XP:** På **Start**-menyen i Windows klikker du på **Kontrollpanel** og så på **Skrivere og telefakser**.
  - b. Kontroller at riktig skriver er angitt som standardskriver.

Standardskriveren har et avkrysningsmerke i en svart eller grønn sirkel ved siden av.
  - c. Hvis feil skriver er angitt som standardskriver, høyreklikker du på riktig skriver og velger **Angi som standardskriver**.
  - d. Prøv å bruke skriveren igjen.
5. Start utskriftstjenesten på nytt.

## Slik starter du utskriftstjenesten på nytt

- a. Gjør ett av følgende, avhengig av operativsystemet:

### Windows 8.1 og Windows 8

- i. Pek eller trykk i øverste høyre hjørne av skjermen for å åpne Perler-feltet, og klikk deretter på **Innstillinger**-ikonet.
- ii. Klikk eller trykk på **Kontrollpanel**, og klikk eller trykk på **System og sikkerhet**.
- iii. Klikk eller trykk på **Administrative verktøy**, og dobbeltklikk eller dobbelttrykk på **Tjenester**.
- iv. Høyreklikk eller berør og hold på **Print Spooler** og klikk på **Egenskaper**.
- v. I kategorien **Generelt**, ved siden av **Oppstartstype**, må du kontrollere at **Automatisk** er valgt.
- vi. Hvis tjenesten ikke kjører allerede, klikker eller trykker du på **Start** under **Tjenestestatus**, og deretter på **OK**.

### Windows 7

- i. På **Start**-menyen i Windows klikker du på **Kontrollpanel**, **System og sikkerhet** og så på **Administrative verktøy**.
- ii. Dobbeltklikk på **Tjenester**.
- iii. Høyreklikk på **Print Spooler** og klikk på **Egenskaper**.
- iv. I kategorien **Generelt**, ved siden av **Oppstartstype**, må du kontrollere at **Automatisk** er valgt.
- v. Hvis tjenesten ikke kjører allerede, klikker du på **Tjenestestatus**, **Start** og deretter på **OK**.

## Windows Vista

- i. På **Start**-menyen i Windows klikker du på **Kontrollpanel, System og vedlikehold, Administrative verktøy**.
- ii. Dobbeltklikk på **Tjenester**.
- iii. Høyreklikk på **Print Spooler-tjeneste** og klikk på **Egenskaper**.
- iv. I kategorien **Generelt**, ved siden av **Oppstartstype**, må du kontrollere at **Automatisk** er valgt.
- v. Hvis tjenesten ikke kjører allerede, klikker du på **Tjenestestatus, Start** og deretter på **OK**.

## Windows XP

- i. På **Start**-menyen i Windows høyreklikker du på **Min datamaskin**.
  - ii. Klikk på **Håndter** og deretter på **Tjenester og programmer**.
  - iii. Dobbeltklikk på **Tjenester** og velg deretter **Print Spooler**.
  - iv. Høyreklikk på **Print Spooler** og klikk på **Start på nytt** for å starte tjenesten på nytt.
- b. Kontroller at riktig skriver er angitt som standardskriver.  
Standardskriveren har et avkrysningsmerke i en svart eller grønn sirkel ved siden av.
- c. Hvis feil skriver er angitt som standardskriver, høyreklikker du på riktig skriver og velger **Angi som standardskriver**.
- d. Prøv å bruke skriveren igjen.
6. Start datamaskinen på nytt.
7. Tøm utskriftskøen.

## Slik tømmer du utskriftskøen

- a. Gjør ett av følgende, avhengig av operativsystemet:
  - **Windows 8.1 og Windows 8:** Pek eller trykk i øvre, høyre hjørne av skjermen for å åpne perlelinjen, klikk på **Innstillinger**-ikonet, klikk eller trykk på **Kontrollpanel** og klikk eller trykk på **Vis enheter og skrivere**.
  - **Windows 7:** På **Start**-menyen i Windows klikker du på **Enheter og skrivere**.
  - **Windows Vista:** På **Start**-menyen i Windows klikker du på **Kontrollpanel** og så på **Skrivere**.
  - **Windows XP:** På **Start**-menyen i Windows klikker du på **Kontrollpanel** og så på **Skrivere og telefakser**.
- b. Dobbeltklikk på ikonet for din skriver for å åpne utskriftskøen.
- c. På **Skriver**-menyen klikker du på **Avbryt alle dokumenter** eller **Fjern utskriftsdokument**. Klikk deretter på **Ja** for å bekrefte.
- d. Hvis det fremdeles er dokumenter i køen, starter du datamaskinen på nytt og forsøker å skrive ut igjen.
- e. Kontroller utskriftskøen igjen for å forsikre deg om at den er tom, og forsøk å skrive ut på nytt.

## Slik kontrollerer du strømtilkoblingen og tilbakestill skriveren

1. Kontroller at strømkabelen er koblet skikkelig til skriveren.

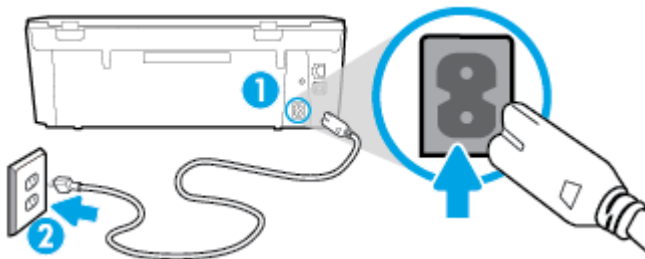

1	Strømtilkobling til skriveren
2	Tilkobling til en stikkontakt

2. Se inni skriveren og let etter en grønn lampe som angir at skriveren får strøm. Hvis den ikke er tent, må du kontrollere at ledningen er ordentlig koblet til skriveren, eller koble den til et annet strømuttak.
3. Se på På-knappen foran på skriveren. Hvis den ikke er tent, er skriveren slått av. Trykk på På-knappen for å slå på skriveren.

 **MERK:** Hvis skriveren ikke får strøm, kobler du det til en annen stikkontakt.

4. Mens skriveren er slått på kobler du strømledningen fra skriveren, på siden av skriveren under blekkpatrondekselet.
5. Trekk ut strømledningen fra vegguttaket.
6. Vent i minst 15 sekunder.
7. Koble strømledningen til vegguttaket igjen.
8. Koble strømledningen til skriveren igjen, på siden under blekkpatrondekselet.
9. Hvis skriveren ikke slår seg på av seg selv, trykker du på På-knappen på skriveren.
10. Forsøk å bruke skriveren igjen.

## Løse problemer med utskriftskvaliteten

[Trinnvise instruksjoner for løsning av de fleste problemer med utskriftskvalitet.](#)

Løse problemer med utskriftskvaliteten på nettet

## Les de generelle instruksjonene i Hjelp når du skal løse problemer med utskriftskvalitet

 **MERK:** For å unngå problemer med utskriftskvaliteten må du alltid slå av skriveren med På-knappen og vente til På-lampen slukker før du trekker ut kontakten eller slår av strømskinnen. Det gir skriveren tid til å flytte patronene til beskyttet posisjon slik at de ikke tørker ut.

## Forbedre utskriftskvaliteten

1. Pass på at du bruker originale HP-blekkpatroner.
2. Kontroller skriverprogramvaren for å forsikre deg om at du har valgt riktig papirtype fra **Medier**-listen og utskriftskvalitet fra **Kvalitetsinnstillinger**-listen.
  - I skriverprogramvare klikker du på **Utskrift og skanning** og deretter på **Angi innstillinger** for å åpne skriveregenskapene.
3. Kontroller de beregnede blekknivåene for å finne ut om det er lite blekk i patronene. Du finner mer informasjon i [Kontroller de beregnede blekknivåene på side 49](#). Hvis det er lite blekk i patronene, bør du vurdere å bytte dem ut.
4. Kontroller papirtypen.

For den beste utskriftskvaliteten bør du bruke høykvalitetspapir fra HP eller papir som holder seg til ColoLok®-standarden. Du finner mer informasjon i [Grunnleggende om papir på side 7](#).

Kontroller alltid at papiret som du skriver ut på, er flatt. Du oppnår best resultat ved å bruke HP Avansert fotopapir.

Oppbevar spesialpapir i originalemballasjen i en plastpose som kan forsegles, på et flatt underlag på et tørt og kjølig sted. Når du er klar til å skrive ut, tar du bare ut det papiret du har tenkt å bruke med én gang. Når du er ferdig med å skrive ut, legger du alt ubrukt fotopapir tilbake i plastposen. Det vil hindre at fotopapiret krøller seg.

5. Juster patronene.

### Slik justerer du patronene fra skriverprogramvare



**MERK:** Ved å justere blekkpatronene sikrer du et resultat av høy kvalitet. Du får melding på HP All-in-One om å justere patronene hver gang du setter inn en ny blekkpatron. Hvis du fjerner og setter inn samme blekkpatron på nytt, vil du ikke få melding på HP All-in-One-enheten om å justere blekkpatronene. HP All-in-One-enheten husker justeringsverdiene for den aktuelle blekkpatronen, så du trenger ikke justere blekkpatronene på nytt.

- a. Legg ubrukt, vanlig hvitt papir med Letter- eller A4-størrelse i papirskuffen.
- b. Gjør ett av følgende, avhengig av operativsystemet, for å åpne skriverprogramvare:
  - **Windows 8,1:** Klikk på nedpilen i nederste venstre hjørne på startskjermen, og velg deretter skrivernavnet.
  - **Windows 8:** Høyreklikk på et tomt område på startskjermen, klikk på **Alle apper** på applinjen, og velg deretter skrivernavnet.
  - **Windows 7, Windows Vista og Windows XP:** Klikk på **Start** på datamaskinens skrivebord, velg **Alle programmer**, klikk på **HP**, klikk på mappen for skriveren, og velg deretter ikonet med skriverens navn.
- c. I skriverprogramvare klikker du på **Utskrift og skanning** og deretter på **Vedlikeholde skriveren** for å åpne **Skriververktøykasse**.
- d. I **Skriververktøykasse** klikker du på **Juster blekkpatroner** i kategorien **Enhetstjenester**. Skriveren skriver ut en justeringsside.

- e. Legg justeringsarket for blekkpatroner med forsiden ned i fremre, høyre hjørne på skannerglasset.



- f. Følg instruksjonene på skriverskjermen for å justere patronene. Resirkuler eller kast justeringsarket for blekkpatronene.

#### Slik justerer du skriveren fra skriverskjermen

- a. Legg ubrukt vanlig hvitt papir med Letter- eller A4-størrelse i innskuffen.
  - b. Berør **Oppsett** på skriverskjermen.
  - c. Berør **Juster skriver** og følg instruksjonene på skjermen.
6. Skriv ut en diagnostikkside hvis det ikke er lite blekk igjen i patronene.

#### Slik skriver du ut en diagnostikkside fra skriverprogramvare

- a. Legg ubrukt, vanlig hvitt papir med Letter- eller A4-størrelse i papirskuffen.
- b. Gjør ett av følgende, avhengig av operativsystemet, for å åpne skriverprogramvare:
  - **Windows 8,1:** Klikk på nedpilen i nederste venstre hjørne på startskjermen, og velg deretter skrivernavnet.
  - **Windows 8:** Høyreklikk på et tomt område på startskjermen, klikk på **Alle apper** på applinjen, og velg deretter skrivernavnet.
  - **Windows 7, Windows Vista og Windows XP:** Klikk på **Start** på datamaskinens skrivebord, velg **Alle programmer**, klikk på **HP**, klikk på mappen for skriveren, og velg deretter ikonet med skriverens navn.
- c. I skriverprogramvare klikker du på **Utskrift og skanning** og deretter på **Vedlikeholde skriveren** for å åpne skriververktøykassen.
- d. Klikk på **Skriv ut diagnostikkinformasjon** i kategorien **Enhetsrapporter** for å skrive ut en diagnostikkside. Se på de blå, magenta, gule og svarte boksene på diagnostikksiden. Hvis du ser striper i de fargede feltene og det svarte feltet, eller hvis det ikke er blekk i deler av feltene, kjører du automatisk rengjøring av blekkpatronene.

### Slik skriver du ut en diagnostikkside fra skriv skjermen

- a. Legg ubrukt, vanlig hvitt papir med Letter- eller A4-størrelse i papirskuffen.
  - b. Berør **Oppsett** på skriverens kontrollpanel.
  - c. Berør **Utskriftskvalitetsrapport**.
7. Rengjør blekkpatronene automatisk hvis diagnostikksiden viser striper eller manglende farger i boksene med farger og svart.

### Slik rengjør du blekkpatronene fra skriverprogramvare

- a. Legg ubrukt, vanlig hvitt papir med Letter- eller A4-størrelse i papirskuffen.
- b. Gjør ett av følgende, avhengig av operativsystemet, for å åpne skriverprogramvare:
  - **Windows 8,1:** Klikk på nedpilen i nederste venstre hjørne på startskjermen, og velg deretter skrivernavnet.
  - **Windows 8:** Høyreklikk på et tomt område på startskjermen, klikk på **Alle apper** på applinjen, og velg deretter skrivernavnet.
  - **Windows 7, Windows Vista og Windows XP:** Klikk på **Start** på datamaskinens skrivebord, velg **Alle programmer**, klikk på **HP**, klikk på mappen for skriveren, og velg deretter ikonet med skriverens navn.
- c. I skriverprogramvare klikker du på **Utskrift og skanning** og deretter på **Vedlikeholde skriveren** for å åpne **Skriververktøykasse**.
- d. Klikk på **Rengjør blekkpatroner** i kategorien **Enhetstjenester**. Følg veiledningen på skjermen.

### Slik rengjør du patronene fra skriv skjermen

- a. Legg ubrukt vanlig hvitt papir med Letter- eller A4-størrelse i innskuffen.
- b. Berør **Oppsett** på skriverens kontrollpanelskjerm.
- c. Berør **Rens blekkpatroner** og følg instruksjonene på skjermen.

Hvis rengjøring av skrivehodet ikke løser problemet, tar du kontakt med HPs kundestøtte. Gå til [www.hp.com/support](http://www.hp.com/support). På dette nettstedet finner du informasjon og verktøy som kan hjelpe deg med å løse mange vanlige problemer. Hvis du blir bedt om det, velger du land/region og klikker på **Alle HP-kontakter** hvis du vil ha informasjon om hvordan du kontakter teknisk kundestøtte.

### Forbedre utskriftskvaliteten (OS X)

1. Kontroller at du bruker originale HP-patroner.
2. Kontroller at du har valgt riktig papirtype og utskriftskvalitet i dialogboksen **Skriv ut**.
3. Kontroller de beregnede blekknivåene for å finne ut om det er lite blekk i patronene.  
Vurder å bytte ut blekkpatronene hvis de har lite blekk.
4. Kontroller papirtypen.

For den beste utskriftskvaliteten bruk HP-papir av høy kvalitet, eller papir som følger ColorLok®-standarden. Du finner mer informasjon i [Grunnleggende om papir på side 7](#).

Kontroller alltid at papiret som du skriver ut på, er flatt. Du oppnår best resultat ved å bruke HP Avansert fotopapir.

Oppbevar spesialpapir i originalemballasjen i en plastpose som kan forsegles, på et flatt underlag på et tørt og kjølig sted. Når du er klar til å skrive ut, tar du bare ut det papiret du har tenkt å bruke med én gang. Når du er ferdig med å skrive ut, legger du alt ubrukt fotopapir tilbake i plastposen. Det vil hindre at fotopapiret krøller seg.

## 5. Juster blekkpatronene.

### Slik justerer du blekkpatronene

- a. Legg i vanlig, hvitt papir i Letter- eller A4-størrelse i papirskuffen.
- b. Åpne HP Utility.



---

**MERK:** HP Utility er plassert i **Hewlett-Packard**-mappen i **Programmer**-mappen på harddiskens øverste nivå.

---

- c. Velg HP DeskJet 5570 series fra listen over enheter til venstre i vinduet.
- d. Klikk på **Juster**.
- e. Klikk på **Juster**, og følg instruksjonene på skjermen.
- f. Klikk på **Alle innstillinger** for å gå tilbake til **Informasjon og støtte**-ruten.

## 6. Skrive ut en testside.

### Slik skriver du ut en testside

- a. Legg i vanlig, hvitt papir i Letter- eller A4-størrelse i papirskuffen.
- b. Åpne HP Utility.



---

**MERK:** HP Utility er plassert i **Hewlett-Packard**-mappen i **Programmer**-mappen på harddiskens øverste nivå.

---

- c. Velg HP DeskJet 5570 series fra listen over enheter til venstre i vinduet.
- d. Klikk på **Testside**.
- e. Klikk på **Skriv ut testside**, og følg instruksjonene på skjermen.

Undersøk siden for å se om det er ujevne linjer i teksten eller striper i boksene med tekst og farger. Hvis du ser ujevne linjer eller striper, eller hvis deler av boksene ikke har farge, utfører du automatisk rengjøring av blekkpatronene.

## 7. Rengjør blekkpatronene automatisk hvis diagnostikksiden viser striper eller manglende farger i boksene med tekst eller farger.

### Slik rengjør du skrivehodet automatisk

- a. Legg i vanlig, hvitt papir i Letter- eller A4-størrelse i papirskuffen.
- b. Åpne HP Utility.



---

**MERK:** HP Utility er plassert i **Hewlett-Packard**-mappen i **Programmer**-mappen på harddiskens øverste nivå.

---



- c. Velg HP DeskJet 5570 series fra listen over enheter til venstre i vinduet.
- d. Klikk på **Rens skrivehodene**.
- e. Klikk på **Rens**, og følg instruksjonene på skjermen.

---

 **FORSIKTIG:** Skrivehodet skal bare renses når det er nødvendig. Unødig rensing medfører sløsing med blekk og forkorter skrivehodets levetid.

 **MERK:** Hvis utskriftskvaliteten fortsatt virker dårlig etter at du har rengjort skrivehodet, forsøker du å justere skriveren. Hvis problemet med utskriftskvaliteten vedvarer etter justering og rengjøring, kontakter du HPs kundestøtte.

---

- f. Klikk på **Alle innstillinger** for å gå tilbake til **Informasjon og støtte**-ruten.

## Løse problemer med blekkflekker på utskrifter

Hvis en utskrift har blekkflekker, kan du prøve å bruke Rens blekkflekker-funksjonen fra skriverveskjermen for etterfølgende utskrifter. Denne prosessen tar flere minutter. Det må være lagt i papir i full størrelse, og det vil automatisk flyttes frem og tilbake under rengjøringen. Mekaniske lyder er normalt.

1. Legg ubrukt vanlig hvitt papir med Letter- eller A4-størrelse i innskuffen.
2. Berør **Oppsett** på skriverens kontrollpanelskjerm.
3. Berør **Rengjør flekker på siden** og følg instruksjonene på skjermen.

---

 **MERK:** Du kan også gjøre det samme fra HP-skriverprogramvaren eller den innebygde webserveren. Se [Åpne HP-skriverprogramvaren \(Windows\) på side 15](#) eller [Åpne den innebygde Web-serveren på side 65](#) for å finne informasjon om hvordan du får tilgang til programvaren eller EWS.

---

# Kopieringsproblemer

<a href="#">Løse kopieringsproblemer</a>	Bruke en nettbasert HP-veiviser for problemløsning Få trinnvise instruksjoner hvis skriveren ikke lager en kopi eller hvis utskriftene har dårlig kvalitet.
--	--



**MERK:** Det er ikke sikkert at HPs nettbaserte vevisere for problemløsning er tilgjengelige på alle språk.

[Tips for vellykket kopiering og skanning på side 47](#)

# Skanneproblemer

<a href="#">HP Print and Scan Doctor</a>	HP Print and Scan Doctor er et verktøy som vil prøve å diagnostisere og løse problemet automatisk.
<a href="#">Løse skanneproblemer</a>	Bruke en nettbasert HP-veiviser for problemløsning Få trinnvise instruksjoner hvis du ikke kan lage en skanning eller hvis skanningene har dårlig kvalitet.



**MERK:** Det er ikke sikkert at HP Print and Scan Doctor og HPs nettbaserte vevisere for problemløsning er tilgjengelige på alle språk.

[Tips for vellykket kopiering og skanning på side 47](#)

# Nettverks- og tilkoblingsproblemer

Hva vil du gjøre?

## Fikse trådløs tilkobling

Velg ett av følgende problemløsningsalternativer.

<a href="#">HP Print and Scan Doctor</a>	HP Print and Scan Doctor er et verktøy som vil prøve å diagnostisere og løse problemet automatisk.
Bruke en nettbasert HP-veiviser for problemløsning	<ul style="list-style-type: none"><li>• <a href="#">Løse problemer med trådløst</a>, uansett om skriveren aldri har vært tilkoblet eller har vært tilkoblet og ikke fungerer lenger.</li><li>• <a href="#">Løse problemer med brannmur og antivirusprogramvare</a> hvis du mistenker at det er årsaken til at datamaskinen ikke kan koble til skriveren.</li></ul>

 **MERK:** Det er ikke sikkert at HP Print and Scan Doctor og HPs nettbaserte veivisere for problemløsning er tilgjengelige på alle språk.

### Les de generelle instruksjonene i [Hjelp når du skal løse trådløspoblemer](#)

Sjekk nettverkskonfigurasjonen eller skriv ut en test av trådløst nettverk som hjelp til å diagnostisere problemer med nettverkstilkobling.

1. Berør  (**Trådløst**) fra Hjem-skjermen, og berør deretter  (**Innstillinger**).
2. Berør **Skriv rapporter** og deretter **Vis nettverkskonfigurasjon** eller **Skriv trådløstestrapport**.

## Finne nettverksinnstillinger for trådløs tilkobling

Velg ett av følgende problemløsningsalternativer.

<a href="#">HP Print and Scan Doctor</a>	HP Print and Scan Doctor er et verktøy som kan vise deg nettverksnavnet (SSID) og passordet (nettverksnøkkel).
<a href="#">Bruke en nettbasert HP-veiviser for problemløsning</a>	Lær hvordan du finner nettverksnavnet (SSID) og trådløspassordet.

 **MERK:** Det er ikke sikkert at HP Print and Scan Doctor og HPs nettbaserte veivisere for problemløsning er tilgjengelige på alle språk.

## Fiks Wi-Fi Direct tilkobling

<a href="#">Bruke en nettbasert HP-veiviser for problemløsning</a>	Løs ditt Wi-Fi Direct-problem eller lær hvordan du konfigurerer Wi-Fi Direct.
--	---

 **MERK:** Det er ikke sikkert at HPs nettbaserte veivisere for problemløsning er tilgjengelige på alle språk.

### Les de generelle instruksjonene i [Hjelp for å løse problemer med Wi-Fi Direct](#)

1. Sjekk skriveren for å forsikre deg om at Wi-Fi Direct er slått på:

- a. Berør  (Wi-Fi Direct) på skriverens kontrollpanel.
  - b. Hvis status er **Av**, berører du  (**Innstillinger for Wi-Fi Direct**) og slår på Wi-Fi Direct.
2. På den trådløse datamaskinen eller mobilenheten slår du på Wi-Fi-tilkoblingen, søker etter og kobler til Wi-Fi Direct-navnet på skriveren.
  3. Skriv inn Wi-Fi Direct-passordet når du blir bedt om det.
  4. Hvis du bruker en mobil enhet, må du kontrollere at du har installert en kompatibel utskrifts-app. Hvis du ønsker mer informasjon om mobil utskrift, kan du gå til [www.hp.com/global/us/en/eprint/mobile\\_printing\\_apps.html](http://www.hp.com/global/us/en/eprint/mobile_printing_apps.html).

## Konvertere en USB-tilkobling til trådløs

Velg ett av følgende problemløsningsalternativer.

<a href="#">HP Print and Scan Doctor</a>	HP Print and Scan Doctor er et verktøy som vil prøve å diagnostisere og løse problemet automatisk.
<a href="#">Bruke en nettbasert HP-veiviser for problemløsning</a>	Konvertere en USB-tilkobling til trådløst eller Wi-Fi Direct.



**MERK:** Det er ikke sikkert at HP Print and Scan Doctor og HPs nettbaserte vevisere for problemløsning er tilgjengelige på alle språk.

[Endre tilkoblingstype på side 58](#)

## Problemer med skrivermaskinvaren

💡 **TIPS:** Kjør [HP Print and Scan Doctor](#) for å diagnostisere og automatisk løse problemer med utskrift, skanning og kopiering. Programmet er kanskje ikke tilgjengelig på alle språk.

### Slik trekker du ut den automatiske utskufforlengeren manuelt

Hvis den automatiske utskufforlengeren ikke løses ut automatisk, kan du trekke den ut manuelt.

1. Ta ut utskuffen fra skriveren.

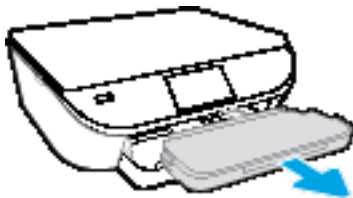

2. I bunnen av skuffen flytter du låsen på utskuffen til ulåst posisjon, og deretter skyver du utløserspaken for å frigjøre skufforlengeren.

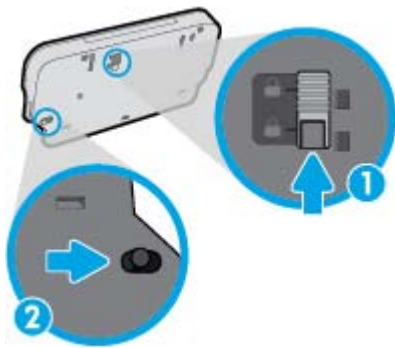

3. Sett inn utskuffen i skriveren igjen, og la skufforlengeren være uttrukket.

### Skriveren slås av uventet

- Kontroller strøm og strømtilkoblinger.
- Pass på at skriverens strømledning er koblet ordentlig til en fungerende stikkontakt.

### Skrivehodejustering mislykkes

- Hvis justeringsprosessen mislykkes, må du kontrollere at du har lagt i vanlig, hvitt papir i innskuffen. Hvis du har farget papir i innskuffen når du justerer blekkpatronene, vil justeringen mislykkes.
- Hvis justeringen mislykkes gjentatte ganger, kan det hende du må rengjøre skrivehodet, eller det mulig at du har en defekt sensor.
- Hvis rengjøring av skrivehodet ikke løser problemet, tar du kontakt med HPs kundesupport. Gå til [www.hp.com/support](http://www.hp.com/support). På dette nettstedet finner du informasjon og verktøy som kan hjelpe deg med å løse mange vanlige problemer. Hvis du blir bedt om det, velger du land/region og klikker på **Alle HP-kontakter** hvis du vil ha informasjon om hvordan du kontakter teknisk kundesupport.

## Løse skriverfeil

- ▲ Slå skriveren av og på igjen. Kontakt HP hvis det ikke løser problemet.

Se [HPs kundestøtte på side 90](#) for informasjon om hvordan du kontakter HPs kundestøtte.

## HPs kundestøtte

Hvis du vil ha de nyeste produktoppdateringene og støtteinformasjon, besøk [HP DeskJet 5570 series-støtten på nettstedet www.hp.com/support](http://www.hp.com/support). HP elektronisk støtte tilbyr en rekke alternativer for hjelp til skriveren din:



**Drivere og nedlastinger:** Last ned programvaredrivere og oppdateringer samt produktveiledninger og dokumentasjon som fulgte med skriveren i esken.



**HPs støttefora:** Besøk HPs støttefora for svar på vanlige spørsmål og problemer. Du kan vise spørsmål stilt av andre HP-kunder, eller logge deg inn og stille ditt eget spørsmål og kommentarer.



**Problemløsning:** Bruk HP Online-verktøy til å finne din skriver og anbefalte løsninger.

## Kontakt HP

Hvis du trenger hjelp fra en representant fra HP teknisk støtte for å løse et problem, besøk [nettstedet for støtte](#). De følgende kontaktalternativene er tilgjengelige gratis for kunder som dekkes av garantien (HP-agent-assistert støtte for kunder som faller utenfor garantien, kan innebære et gebyr):



Snakk med en HP-støtteagent på nettet.



Ring en HP-støtteagent.

Når du kontakter HP-støtte, vær klar med følgende informasjon:

- Produktnavn (finnes på produktet, f.eks. HP DeskJet 5570)
- Produktnummer (Er under blekkpatrondekslet)



- Serienummer (finnes på baksiden eller undersiden av skriveren)

## Registrer skriver

Ved å sette av noen få minutter til registrering vil du få raskere service, mer effektiv støtte og varsler om produktstøtte. Hvis du ikke registrerte skriveren da du installerte programvaren, kan du registrere nå på <http://www.register.hp.com>.



## Andre garantialternativer

Utvidede garantiordninger er tilgjengelig for HP DeskJet 5570 series mot en tilleggs kostnad. Gå til [www.hp.com/support](http://www.hp.com/support), velg land/region og språk, utforsk deretter alternativene for utvidet garanti tilgjengelige for din skriver.

---

# A Teknisk informasjon

De tekniske spesifikasjonene og informasjon om internasjonale forskrifter for HP DeskJet 5570 series finnes i denne delen.

Du finner flere spesifikasjoner i den trykte dokumentasjonen som fulgte med HP DeskJet 5570 series.

Denne delen inneholder følgende emner:

- [merknader fra Hewlett-Packard Company](#)
- [Produktspesifikasjoner](#)
- [Program for miljømessig produktforvaltning](#)
- [Forskrifter](#)

## merknader fra Hewlett-Packard Company

Informasjonen i dette materialet kan endres uten varsel.

Med enerett. Reproduksjon, tilpasning eller oversetting av dette materialet er forbudt uten skriftlig forhåndstillatelse fra Hewlett-Packard, med unntak av det som er tillatt ifølge lover om opphavsrett. De eneste garantiene som innrømmes for HP-produkter og tjenester er de som eksplisitt fremkommer i garantierklæringene som følger med slike produkter og tjenester. Ingen deler i dette materialet skal fortolkes som en ekstra garanti. HP skal ikke holdes ansvarlig for redaksjonelle feil eller utelatelser som finnes i dette dokumentet.

© 2015 Hewlett-Packard Development Company, L.P.

Microsoft®, Windows®, Windows® XP, Windows Vista®, Windows® 7, Windows® 8 og Windows® 8.1 er registrerte varemerker i USA for Microsoft Corporation.

# Produktspesifikasjoner

Denne delen inneholder tekniske spesifikasjoner for din HP DeskJet 5570 series. Du finner flere produktspesifikasjoner i produktets dataark på [www.hp.com/support](http://www.hp.com/support).

- [Systemkrav](#)
- [Miljøspesifikasjoner](#)
- [Utskriftsspesifikasjoner](#)
- [Spesifikasjoner for skanning](#)
- [Spesifikasjoner for kopiering](#)
- [Blekkpatronkapasitet](#)
- [Utskriftsoppløsning](#)
- [Akustisk informasjon](#)

## Systemkrav

Programvare- og systemkrav finnes i Viktig-filen.

Hvis du ønsker informasjon om fremtidige operativsystemversjoner og støtte, kan du besøke HPs nettsted for kundestøtte på [www.hp.com/support](http://www.hp.com/support).

## Miljøspesifikasjoner

- Anbefalt driftstemperaturområde: 15 til 32 °C (59 til 90 °F)
- Tillatt driftstemperaturområde: 5 til 40 °C (41 til 104 °F)
- Luftfuktighet: 20 til 80 % RF ikke-kondenserende (anbefalt); 25 °C maksimalt duggpunkt
- Temperatur når ikke i bruk (oppbevaring): –40 til 60 °C (–40 til 140 °F)
- I nærvær av sterke elektromagnetiske felter kan utdata fra HP DeskJet 5570 series bli forstyrret i non grad.
- HP anbefaler at du bruker en USB-kabel mindre enn eller lik 3 m(10 fot) for å minimere støy som skyldes felt med potensielt høye elektromagnetiske verdier

## Utskriftsspesifikasjoner

- Utskriftshastighetene varierer, avhengig av hvor sammensatt dokumentet er.
- Metode: termisk blekkskriver (drop-on-demand)
- Språk: PCL3 GUI

## Spesifikasjoner for skanning

- Optisk oppløsning: opptil 1200 dpi
- Maskinvareoppløsning: opptil 1200 x 1200 dpi

- Forbedret oppløsning: opptil 1200 x 1200 dpi
- Bitdybde: 24-bits farger, 8-bits gråtoner (256 gråtoner)
- Maksimal skannestørrelse fra glasset: 21,6 x 29,7 cm(8,5 x 11,7 tommer)
- Filtyper som støttes: BMP, JPEG, PNG, TIFF, PDF
- Twain-versjon: 1,9

## Spesifikasjoner for kopiering

- Digital bildebehandling
- Maksimalt antall kopier varierer fra modell til modell.
- Kopieringshastigheten varierer etter modell og kompleksiteten til dokumentet og modellen.

## Blekkpatronkapasitet

Besøk [www.hp.com/go/learnaboutsupplies](http://www.hp.com/go/learnaboutsupplies) for å finne informasjon om beregnet kapasitet.

## Utskriftsoppløsning

For en liste over støttede utskriftsoppløsninger, se [HP DeskJet 5570 series nettsted for støtte på www.hp.com/support](#).

Hvis du vil ha informasjon om hvordan du skriver ut en testside, kan du se [Skrive ut med Maksimal oppløsning på side 28](#).

## Akustisk informasjon

Hvis du har Internett-tilgang, kan du få lydinformasjon fra [HP-nettsiden](#).

# Program for miljømessig produktforvaltning

Hewlett-Packard forplikter seg til å produsere kvalitetsprodukter på en miljøvennlig måte. Dette produktet er utformet med tanke på resirkulering. Antallet materialer er holdt på et minimum, samtidig som vi sikrer tilfredsstillende funksjonalitet og pålitelighet. Ulike materialer er utformet slik at de enkelt kan skilles. Festeordninger og andre tilkoblinger er enkle å finne, komme til og fjerne ved hjelp av vanlige verktøy. Prioriterte deler er konstruert med tanke på effektiv demontering og reparasjon.

Hvis du vil ha mer informasjon, kan du besøke HPs Commitment to the Environment-nettsted på:

[www.hp.com/hpinfo/globalcitizenship/environment/index.html](http://www.hp.com/hpinfo/globalcitizenship/environment/index.html).

Denne delen inneholder følgende emner:

- [Miljøtips](#)
- [Papirbruk](#)
- [Plast](#)
- [Dataark for materialsikkerhet \(MSDS\)](#)
- [HPs resirkuleringsprogram for Inkjet-rekvisita](#)
- [Strømforbruk](#)
- [Avfall som avhendes av brukere](#)
- [Kjemiske stoffer](#)
- [Avhending av batterier i Taiwan](#)
- [Batteriopplysninger for Brasil](#)
- [Merknad om perklorater i California](#)
- [EPEAT](#)
- [Tabellen over farlige stoffer/elementer og deres innhold \(Kina\)](#)
- [Restriksjoner for farlige stoffer \(Ukraina\)](#)
- [Restriksjoner for farlige stoffer \(India\)](#)
- [Kinesisk energimerke for skriver, faks og kopimaskin](#)

## Miljøtips

HP har forpliktet seg til å hjelpe kunder med å redusere belastningen på miljøet. Gå til nettstedet HP Environmental Programs and Initiatives for å finne mer informasjon om HPs miljøinitiativer.

[www.hp.com/hpinfo/globalcitizenship/environment/](http://www.hp.com/hpinfo/globalcitizenship/environment/)

## Papirbruk

Dette produktet egner seg for bruk av resirkulert papir i henhold til DIN 19309 og EN 12281:2002.

## Plast

Plastdeler som veier over 25 gram, er merket i henhold til internasjonale standarder, slik at det er lettere å identifisere plast for resirkulering ved slutten av produktlevetiden.

## Dataark for materialsikkerhet (MSDS)

Dataark for materialsikkerhet finner du på HPs nettsted

[www.hp.com/go/msds](http://www.hp.com/go/msds)

## HPs resirkuleringsprogram for Inkjet-rekvisita

HP forplikter seg til å ta hensyn til miljøet. En resirkuleringsordning for HP Inkjet-rekvisita er tilgjengelig i mange land/regioner, slik at du kan resirkulere brukte blekkpatroner gratis. Du finner mer informasjon på følgende nettsted:

[www.hp.com/hpinfo/globalcitizenship/environment/recycle/](http://www.hp.com/hpinfo/globalcitizenship/environment/recycle/)

## Strømforbruk

Utskrifts- og bildebehandlingsutstyr fra Hewlett-Packard som er merket med ENERGY STAR®-logoen, er sertifisert av U.S. Environmental Protection Agency. Følgende merke vil vises på ENERGY STAR-sertifiserte bildebehandlingsprodukter:



Mer informasjon om ENERGY STAR-sertifiserte modeller av bildebehandlingsprodukter finnes på:

[www.hp.com/go/energystar](http://www.hp.com/go/energystar)

## Avfall som avhendes av brukere



Dette symbolet betyr at produktet ikke må kastes sammen med annet husholdningsavfall. I stedet er det ditt ansvar å levere det kasserte utstyret til et angitt innsamlingssted for resirkulering av kassert elektrisk og elektronisk utstyr. Hvis du ønsker mer informasjon, kan du kontakte din lokale renovasjonstjeneste eller gå til <http://www.hp.com/recycle>.

## Kjemiske stoffer

HP er forpliktet til å gi kundene informasjon om de kjemiske substansene i våre produkter for å overholde juridiske krav som REACH (*Forskrift EC No 1907/2006 fra Europaparlamentet og -rådet*). Du finner en rapport med kjemisk informasjon for dette produktet på [www.hp.com/go/reach](http://www.hp.com/go/reach).

## Avhending av batterier i Taiwan



廢電池請回收

## Batteriopplysninger for Brasil

A bateria deste equipamento não foi projetada para ser removida pelo cliente.

## Merknad om perklorater i California

### **California Perchlorate Material Notice**

Perchlorate material - special handling may apply. See:  
<http://www.dtsc.ca.gov/hazardouswaste/perchlorate/>

This product's real-time clock battery or coin cell battery may contain perchlorate and may require special handling when recycled or disposed of in California.

## EPEAT

### **EPEAT**

Most HP products are designed to meet EPEAT. EPEAT is a comprehensive environmental rating that helps identify greener electronics equipment. For more information on EPEAT go to [www.epeat.net](http://www.epeat.net). For information on HP's EPEAT registered products go to [www.hp.com/hpinfo/globalcitizenship/environment/pdf/epeat\\_printers.pdf](http://www.hp.com/hpinfo/globalcitizenship/environment/pdf/epeat_printers.pdf).



## Tabellen over farlige stoffer/elementer og deres innhold (Kina)

<b>产品中有毒物质或元素的名称及含量</b> <b>根据中国《电子信息产品污染控制管理办法》</b>						
部件名称	有毒有害物质或元素					
	铅 (Pb)	汞 (Hg)	镉 (Cd)	六价铬 (Cr(VI))	多溴联苯 (PBB)	多溴二苯醚 (PBDE)
外壳和托盘	0	0	0	0	0	0
电线	0	0	0	0	0	0
印刷电路板	X	0	0	0	0	0
打印系统	X	0	0	0	0	0
显示器	X	0	0	0	0	0
喷墨打印机墨盒	0	0	0	0	0	0
驱动光盘	X	0	0	0	0	0
扫描仪	X	X	0	0	0	0
网络配件	X	0	0	0	0	0
电池板	X	0	0	0	0	0
自动双面打印系统	0	0	0	0	0	0
外部电源	X	0	0	0	0	0

本表格依据SJ/T 11364的规定编制。  
 0: 表示该有害物质在该部件所有均质材料中的含量均在GB/T 26572规定的限量要求以下。  
 X: 表示该有害物质至少在该部件的某一均质材料中的含量超出GB/T 26572规定的限量要求。

此表中所有名称中含“X”的部件均符合欧盟RoHS立法。

注: 环保使用期限的参考标识取决于产品正常工作的温度和湿度等条件。

## Restriksjoner for farlige stoffer (Ukraina)

### Технічний регламент щодо обмеження використання небезпечних речовин (Україна)

Обладнання відповідає вимогам Технічного регламенту щодо обмеження використання деяких небезпечних речовин в електричному та електронному обладнанні, затвердженого постановою Кабінету Міністрів України від 3 грудня 2008 № 1057

## Restriksjoner for farlige stoffer (India)

### Restriction of hazardous substances (India)

This product complies with the "India E-waste (Management and Handling) Rule 2011" and prohibits use of lead, mercury, hexavalent chromium, polybrominated biphenyls or polybrominated diphenyl ethers in concentrations exceeding 0.1 weight % and 0.01 weight % for cadmium, except for the exemptions set in Schedule 2 of the Rule.

# 复印机、打印机和传真机能源效率标识 实施规则

依据“复印机、打印机和传真机能源效率标识实施规则”，该打印机具有中国能效标识。标识上显示的能效等级和操作模式值根据“复印机、打印机和传真机能效限定值及能效等级”标准（“GB 21521”）来确定和计算。

### 1. 能效等级

产品能效等级分为 3 级，其中 1 级能效最高。能效限定值根据产品类型和打印速度由标准确定。能效等级则根据基本功耗水平以及网络接口和内存等附加组件和功能的功率因子之和来计算。

### 2. 能效信息

#### 喷墨打印机

- 操作模式功率  
睡眠状态的能耗按照 GB 21521 标准来衡量和计算。该数据以瓦特 (W) 表示。
- 待机功率  
待机状态是产品连接到电网电源上功率最低的状态。该状态可以延续无限长时间，且使用者无法改变此状态下产品的功率。对于“成像设备”产品，“待机”状态通常相当于“关闭”状态，但也可能相当于“准备”状态或“睡眠”状态。该数据以瓦特 (W) 表示。
- 睡眠状态预设延迟时间  
出厂前由制造商设置的时间决定了该产品在完成主功能后进入低耗模式（例如睡眠、自动关机）的时间。该数据以分钟表示。
- 附加功能功率因子之和  
网络接口和内存等附加功能的功率因子之和。该数据以瓦特 (W) 表示。

标识上显示的能耗数据是根据典型配置测量得出的数据，此类配置包含登记备案的打印机依据复印机、打印机和传真机能源效率标识实施规则所选的所有配置。因此，该特定产品型号的实际能耗可能与标识上显示的数据有所不同。

要了解规范的更多详情，请参考最新版的 GB 21521 标准。

## Forskrifter

Skriveren oppfyller produktkrav fra myndighetene i landet/regionen der du bor.

Denne delen inneholder følgende emner:

- [Forskriftsmessig modellidentifikasjonsnummer](#)
- [FCC-erklæring](#)
- [Merknad til brukere i Korea](#)
- [VCCI \(klasse B\)-samsvarserklæring for brukere i Japan](#)
- [Merknad om strømledning for brukere i Japan](#)
- [Erklæring om støynivå for Tyskland](#)
- [Glansgrad på huset for perifere enheter for Tyskland](#)
- [Samsvarserklæring](#)
- [Informasjon om EU-forskrifter](#)
- [EU-kommisjonens forordning 1275/2008](#)
- [Forskrifter for trådløse produkter](#)

### Forskriftsmessig modellidentifikasjonsnummer

For forskriftsmessige identifikasjonsformål er produktet tildelt et forskriftsmessig modellnummer. Det forskriftsmessige modellnummeret for ditt produkt er SDGOB-1511. Dette nummeret må ikke forveksles med markedsføringsnavnet (HP DeskJet 5570 All-in-One series osv.) eller produktnumre (GOV47 – GOV56 osv.).

## FCC-erklæring

### FCC statement

The United States Federal Communications Commission (in 47 CFR 15.105) has specified that the following notice be brought to the attention of users of this product.

This equipment has been tested and found to comply with the limits for a Class B digital device, pursuant to Part 15 of the FCC Rules. These limits are designed to provide reasonable protection against harmful interference in a residential installation. This equipment generates, uses and can radiate radio frequency energy and, if not installed and used in accordance with the instructions, may cause harmful interference to radio communications. However, there is no guarantee that interference will not occur in a particular installation. If this equipment does cause harmful interference to radio or television reception, which can be determined by turning the equipment off and on, the user is encouraged to try to correct the interference by one or more of the following measures:

- Reorient or relocate the receiving antenna.
- Increase the separation between the equipment and the receiver.
- Connect the equipment into an outlet on a circuit different from that to which the receiver is connected.
- Consult the dealer or an experienced radio/TV technician for help.

For further information, contact:

Manager of Corporate Product Regulations  
Hewlett-Packard Company  
3000 Hanover Street  
Palo Alto, Ca 94304  
(650) 857-1501

Modifications (part 15.21)

The FCC requires the user to be notified that any changes or modifications made to this device that are not expressly approved by HP may void the user's authority to operate the equipment.

This device complies with Part 15 of the FCC Rules. Operation is subject to the following two conditions: (1) this device may not cause harmful interference, and (2) this device must accept any interference received, including interference that may cause undesired operation.

## Merknad til brukere i Korea

B 급 기기 (가정용 방송통신기기)	이 기기는 가정용(B급)으로 전자파적합등록을 한 기기로서 주로 가정에서 사용하는 것을 목적으로 하며, 모든 지역에서 사용할 수 있습니다.
------------------------	--

## VCCI (klasse B)-samsvarserklæring for brukere i Japan

この装置は、クラスB情報技術装置です。この装置は、家庭環境で使用することを目的としていますが、この装置がラジオやテレビジョン受信機に近接して使用されると、受信障害を引き起こすことがあります。取扱説明書に従って正しい取り扱いをして下さい。

VCCI-B

## Merknad om strømledning for brukere i Japan

製品には、同梱された電源コードをお使い下さい。  
同梱された電源コードは、他の製品では使用出来ません。

## Erklæring om støynivå for Tyskland

### Geräuschemission

LpA < 70 dB am Arbeitsplatz im Normalbetrieb nach DIN 45635 T. 19

## Glansgrad på huset for perifere enheter for Tyskland

Das Gerät ist nicht für die Benutzung im unmittelbaren Gesichtsfeld am Bildschirmarbeitsplatz vorgesehen. Um störende Reflexionen am Bildschirmarbeitsplatz zu vermeiden, darf dieses Produkt nicht im unmittelbaren Gesichtsfeld platziert werden.

## Samsvarserklæring



### DECLARATION OF CONFORMITY

according to ISO/IEC 17050-1 and EN 17050-1

DoC #: SDG0B-1511

**Supplier's Name:** Hewlett-Packard Company  
**Supplier's Address:** 16399 West Bernardo Drive, San Diego, CA 92127-1899, USA  
**declares, that the product**  
**Product Name and Model:** HP ENVY 5540 All-in-One Printer Series  
HP DeskJet Ink Advantage 5575 All-in-One Printer Series  
**Regulatory Model Number:<sup>1)</sup>** SDG0B-1511  
**Product Options:** All  
**Radio Module:** SDG0B-1391 (802.11 b/g/n)  
**Power Adapter:** N/A

**conforms to the following Product Specifications and Regulations:**

**EMC: Class B**

CISPR 22:2008 / EN 55022: 2010  
CISPR 24:2010 / EN 55024: 2010  
IEC 61000-3-2: 2005 + A1: 2008 + A2: 2009 / EN 61000-3-2: 2006 + A1:2009 + A2:2009  
IEC 61000-3-3: 2008 / EN 61000-3-3: 2008  
FCC CFR 47 Part 15 / ICES-003, issue 5 Class B

**Safety:**

IEC 60950-1: 2005 + A1: 2009 / EN 60950-1: 2006 + A11: 2009 + A1: 2010 + A12: 2011  
EN 62479: 2010

**Telecom:**

EN 300 328 v1.8.1  
EN 301 489-1 v1.9.2  
EN 301 489-17 v2.2.1  
IEC 62311: 2007 / EN 62311: 2008

**Energy Use:**

Regulation (EC) No. 1275/2008  
ENERGY STAR® Qualified Imaging Equipment Operational Mode (OM) Test Procedure  
EN 50564:2011  
IEC 62301:2011

**RoHS:**

EN 50581:2012

The product herewith complies with the requirements of the Low Voltage Directive 2006/95/EC, the EMC Directive 2004/108/EC, the R&TTE Directive 1999/5/EC, the Ecodesign Directive 2009/125/EC, the RoHS Directive 2011/65/EU and carries the **CE** marking accordingly.

This device complies with part 15 of the FCC Rules. Operation is subject to the following two conditions:

(1) This device may not cause harmful interference, and (2) this device must accept any interference received, including interference that may cause undesired operation.

**Additional Information:**

- 1) This product is assigned a Regulatory Model Number which stays with the regulatory aspects of the design. The Regulatory Model Number is the main product identifier in the regulatory documentation and test reports, this number should not be confused with the marketing name or the product numbers.

August 2014  
San Diego, CA

**Local contact for regulatory topics only:**

EU: Hewlett-Packard GmbH, HQ-TRE, Herrenberger Strasse 140, 71034 Boeblingen, Germany  
U.S.: Hewlett-Packard, 3000 Hanover St., Palo Alto, CA 94304, U.S.A. 650-857-1501

[www.hp.eu/certificates](http://www.hp.eu/certificates)

## Informasjon om EU-forskrifter



Produkter som bærer CE-merket er i overensstemmelse med ett eller flere av følgende EU-direktiver som kan gjelde: Lavspenningsdirektiv 2006/95/EC, EMC-direktiv 2004/108/EC, Miljødesigndirektiv 2009/125/EC, R&TTE-direktiv 1999/5/EC, RoHS-direktiv 2011/65/EU. Samsvar med disse direktivene er vurdert ved bruk av aktuelle europeiske harmoniserte standarder. Den fulle samsvarserklæringen finnes på følgende nettsted: [www.hp.com/go/certificates](http://www.hp.com/go/certificates) (Søk etter produktmodellnavn eller forskriftsmodellnummer (RMN), som er angitt på forskriftsetiketten.)

Kontaktpunktet for spørsmål om forskrifter er:

Hewlett-Packard GmbH, Dept./MS: HQ-TRE, Herrenberger Strasse 140, 71034 Boeblingen, TYSKLAND

## Produkter med trådløs funksjonalitet

### EMF

- Dette produktet oppfyller internasjonale retningslinjer (ICNIRP) for eksponering for radiofrekvent stråling.

Hvis det inneholder en radiooverførings- og mottaksenhet, vil en avstand på 20 cm ved normal bruk sikre at nivåene av radiofrekvent stråling er i samsvar med EU-kravene.

### Trådløs funksjonalitet i Europa

- Dette produktet er laget for bruk uten restriksjoner i alle EU-land, pluss Island, Liechtenstein, Norge og Sveits.

## EU-kommisjonens forordning 1275/2008

For produkters strømforbruk, inkludert strømforbruk hos produkter i nettverk hvis alle kablede nettverksporter er tilkoblet og alle trådløse nettverksporter er aktiverte, se del P14 Mer informasjon i ØKO-deklarasjonen på [www.hp.com/hpinfo/globalcitizenship/environment/productdata/itecodesktop-pc.html](http://www.hp.com/hpinfo/globalcitizenship/environment/productdata/itecodesktop-pc.html).

## Forskrifter for trådløse produkter

Denne delen inneholder følgende forskrifter for trådløse produkter:

- [Eksponering for radiofrekvent stråling](#)
- [Merknad til brukere i Brasil](#)
- [Merknad til brukere i Canada](#)
- [Merknad til brukere på Taiwan](#)
- [Merknad til brukere i Mexico](#)
- [Varsel til brukere i Japan](#)

- [Merknad til brukere i Korea](#)

## Eksponering for radiofrekvent stråling

### Exposure to radio frequency radiation



**Caution** The radiated output power of this device is far below the FCC radio frequency exposure limits. Nevertheless, the device shall be used in such a manner that the potential for human contact during normal operation is minimized. This product and any attached external antenna, if supported, shall be placed in such a manner to minimize the potential for human contact during normal operation. In order to avoid the possibility of exceeding the FCC radio frequency exposure limits, human proximity to the antenna shall not be less than 20 cm (8 inches) during normal operation.

## Merknad til brukere i Brasil

### Aviso aos usuários no Brasil

Este equipamento opera em caráter secundário, isto é, não tem direito à proteção contra interferência prejudicial, mesmo de estações do mesmo tipo, e não pode causar interferência a sistemas operando em caráter primário.



## Merknad til brukere i Canada

### Notice to users in Canada/Note à l'attention des utilisateurs canadiens

Under Industry Canada regulations, this radio transmitter may only operate using an antenna of a type and maximum (or lesser) gain approved for the transmitter by Industry Canada. To reduce potential radio interference to other users, the antenna type and its gain should be so chosen that the equivalent isotropically radiated power (e.i.r.p.) is not more than that necessary for successful communication.

This device complies with Industry Canada licence-exempt RSS standard(s). Operation is subject to the following two conditions: (1) this device may not cause interference, and (2) this device must accept any interference, including interference that may cause undesired operation of the device.

**WARNING!** Exposure to Radio Frequency Radiation The radiated output power of this device is below the Industry Canada radio frequency exposure limits. Nevertheless, the device should be used in such a manner that the potential for human contact is minimized during normal operation.

To avoid the possibility of exceeding the Industry Canada radio frequency exposure limits, human proximity to the antennas should not be less than 20 cm (8 inches).

Conformément au Règlement d'Industrie Canada, cet émetteur radioélectrique ne peut fonctionner qu'avec une antenne d'un type et d'un gain maximum (ou moindre) approuvé par Industrie Canada. Afin de réduire le brouillage radioélectrique potentiel pour d'autres utilisateurs, le type d'antenne et son gain doivent être choisis de manière à ce que la puissance isotrope rayonnée équivalente (p.i.r.e.) ne dépasse pas celle nécessaire à une communication réussie.

Cet appareil est conforme aux normes RSS exemptes de licence d'Industrie Canada. Son fonctionnement dépend des deux conditions suivantes : (1) cet appareil ne doit pas provoquer d'interférences nuisibles et (2) doit accepter toutes interférences reçues, y compris des interférences pouvant provoquer un fonctionnement non souhaité de l'appareil.

**AVERTISSEMENT** relatif à l'exposition aux radiofréquences. La puissance de rayonnement de cet appareil se trouve sous les limites d'exposition de radiofréquences d'Industrie Canada. Néanmoins, cet appareil doit être utilisé de telle sorte qu'il soit mis en contact le moins possible avec le corps humain.

Afin d'éviter le dépassement éventuel des limites d'exposition aux radiofréquences d'Industrie Canada, il est recommandé de maintenir une distance de plus de 20 cm entre les antennes et l'utilisateur.

## Merknad til brukere på Taiwan

### 低功率電波輻射性電機管理辦法

#### 第十二條

經型式認證合格之低功率射頻電機，非經許可，公司、商號或使用者均不得擅自變更頻率、加大功率或變更設計之特性及功能。

#### 第十四條

低功率射頻電機之使用不得影響飛航安全及干擾合法通信；經發現有干擾現象時，應立即停用，並改善至無干擾時方得繼續使用。

前項合法通信，指依電信法規定作業之無線電通信。低功率射頻電機須忍受合法通信或工業、科學及醫藥用電波輻射性電機設備之干擾。

## Merknad til brukere i Mexico

### **Aviso para los usuarios de México**

La operación de este equipo está sujeta a las siguientes dos condiciones: (1) es posible que este equipo o dispositivo no cause interferencia perjudicial y (2) este equipo o dispositivo debe aceptar cualquier interferencia, incluyendo la que pueda causar su operación no deseada.

Para saber el modelo de la tarjeta inalámbrica utilizada, revise la etiqueta regulatoria de la impresora.

## Varsel til brukere i Japan

この機器は技術基準適合証明又は工事設計認証を受けた無線設備を搭載しています。

## Merknad til brukere i Korea

해당 무선설비는 전파혼신 가능성이 있으므로 인명안전과 관련된 서비스는 할 수 없음

---

## B Feil (Windows)

- [Lite blekk](#)
- [Svært lite blekk](#)
- [Blekkpatronproblem](#)
- [Sjekk blekkpatrondekselet](#)
- [Feil papirstørrelse](#)
- [Blekkpatronvognen har stanset](#)
- [Papirstopp eller skuffproblem](#)
- [Tomt for papir](#)
- [Dokumentet kunne ikke skrives ut](#)
- [Skriverfeil](#)
- [Deksel åpent](#)
- [Feil på blekkpatron](#)
- [Etterligninger](#)
- [Inkompatible blekkpatroner](#)
- [Papir for kort](#)
- [Papiret er for langt for automatisk dupleks](#)
- [Inkompatibel HP Instant Ink-patron](#)
- [Brukt HP Instant Ink-patron](#)
- [Koble skriveren til HP Connected](#)
- [Kan ikke skrive ut](#)
- [HP-beskyttet patron installert](#)

## Lite blekk

Blekkpatronen som angis i meldingen, har lite blekk.

Advarsler og indikatorer om blekknivå viser bare anslag for planleggingsformål. Når du ser et varsel om lite blekk, bør du ha en ny patron tilgjengelig for å unngå mulige utskriftsforsinkelser. Du trenger ikke å bytte ut blekkpatroner før utskriftskvaliteten blir uakseptabel.

Se [Bytte ut patronene på side 50](#) for informasjon om hvordan du bytter blekkpatroner. Se [Bestille blekkpatroner på side 52](#) for informasjon om hvordan du bestiller blekkpatroner.



**MERK:** Blekk fra patronene brukes i utskriftsprosessen på en rekke forskjellige måter, inkludert i initialiseringsprosessen, som klargjør skriveren og patronene for utskrift. Noe overskuddsblekk vil også være igjen i patronen etter at den er brukt. Se [www.hp.com/go/inkusage](http://www.hp.com/go/inkusage) for mer informasjon.

---

## Svært lite blekk

Blekkpatronen som angis i meldingen, har svært lite blekk.

Advarsler og indikatorer om blekknivå viser bare anslag for planleggingsformål. Når du ser et varsel om svært lite blekk, anbefaler HP at du har en ny patron tilgjengelig for å unngå mulige utskriftsforsinkelser. Du trenger ikke å bytte patroner før utskriftskvaliteten blir uakseptabel.

Se [Bytte ut patronene på side 50](#) for informasjon om hvordan du bytter blekkpatroner. Se [Bestille blekkpatroner på side 52](#) for informasjon om hvordan du bestiller blekkpatroner.

---

 **MERK:** Blekk fra patronene brukes i utskriftsprosessen på en rekke forskjellige måter, inkludert i initialiseringsprosessen, som klargjør skriveren og patronene for utskrift. Noe overskuddsblekk vil også være igjen i patronen etter at den er brukt. Se [www.hp.com/go/inkusage](http://www.hp.com/go/inkusage) for mer informasjon.

---

# Blekkpatronproblem

Den angitte blekkpatronen mangler, er skadet, er inkompatibel eller satt inn i feil spor i skriveren.



**MERK:** Hvis du får beskjed om at blekkpatronen er inkompatibel, går du til [Bestille blekkpatroner på side 52](#) for å lese mer om hvordan du skaffer patroner til skriveren.

Prøv følgende løsninger for å løse dette problemet. Løsningene er oppført i rekkefølge, med den mest sannsynlige først. Hvis den første løsningen ikke løser problemet, fortsetter du med de gjenværende løsningene til problemet er løst.

## Løsning 1: Slå skriveren av og på

Slå skriveren av, og deretter på igjen.

Hvis problemet vedvarer, prøver du neste løsning.

## Løsning 2: Sett inn blekkpatronene ordentlig

Kontroller at alle blekkpatronene er riktig satt inn:

1. Åpne forsiktig blekkpatrondekselet.
2. Ta ut blekkpatronen ved å trykke den inn for å løsne den, og dra den deretter fast mot deg.
3. Sett blekkpatronen inn i sporet. Trykk blekkpatronen godt ned for å være sikker på at den sitter som den skal.
4. Lukk dekselet til blekkpatronvognen og se om feilmeldingen er forsvunnet.

## Løsning 3: Rengjør blekkpatronkontaktene

Rengjør blekkpatronkontaktene Se [Blekkpatronproblemer på side 73](#).

## Sjekk blekkpatrondekselet

Blekkpatrondekselet må være lukket før utskrift.



 [Klikk her for å koble til Internett for mer informasjon.](#)

## Feil papirstørrelse

Papirstørrelsen eller -typen som er valgt i skriverdriveren, samsvarer ikke med papiret som er lagt i skriveren. Kontroller at riktig papir er lagt i skriveren, og skriv ut dokumentet på nytt. Du finner mer informasjon i [Legge i medier på side 10](#).



---

**MERK:** Hvis papiret som er lagt i skriveren, har riktig størrelse, endrer du den valgte papirstørrelsen i skriverdriveren og skriver ut dokumentet på nytt.

---



## Blekkpatronvognen har stanset

Noe blokkerer blekkpatronvognen (den delen av skriveren som holder blekkpatronene).

Undersøk om det er noe som sitter fast i skriveren.

Hvis du vil ha mer informasjon, kan du se [Problemer med papirstopp og papirmating på side 68](#).

## Papirstopp eller skuffproblem

Papir har kjørt seg fast i skriveren.

Undersøk følgende før du prøver å fjerne det fastkjørte papiret:

- Kontroller at du har lagt i papir som oppfyller spesifikasjonene og som ikke er krøllet, brettet eller skadet. Hvis du vil ha mer informasjon, kan du se [Grunnleggende om papir på side 7](#).
- Kontroller at skriveren er ren.
- Kontroller at skuffene er riktig fylt og ikke for fulle. Hvis du vil vite mer, kan du se [Legge i medier på side 10](#).

Du finner instruksjoner for hvordan du fjerner fastkjørt papir, samt mer informasjon om hvordan du unngår dette, i [Problemer med papirstopp og papirmating på side 68](#).

## Tomt for papir

Standardskuffen er tom.

Legg i mer papir og berør deretter **OK**.

Hvis du vil ha mer informasjon, kan du se [Legge i medier på side 10](#).



## Dokumentet kunne ikke skrives ut

Skriveren kunne ikke skrive ut dokumentet fordi det oppstod et problem i utskriftssystemet.

Se [Problemer med skrivermaskinvaren på side 88](#) for informasjon om problemløsning.

## Skriverfeil

Det oppstod et problem med skriveren eller blekksystemet. Vanligvis kan du løse slike problemer ved å utføre disse trinnene:

1. Trykk på  (Av/på-knappen) for å slå av skriveren.
2. Koble fra strømkabelen og koble den deretter til igjen.
3. Trykk på  (Av/på-knappen) for å slå på skriveren.

Hvis dette problemet vedvarer, noterer du ned feilkoden i meldingen og kontakter HPs kundestøtte. Se [HPs kundestøtte på side 90](#) for informasjon om hvordan du kontakter HPs kundestøtte.

## Deksel åpent

Alle dører og deksler må være lukket før skriveren kan skrive ut dokumenter.

---

 **TIPS:** Når dørene og dekslene er helt lukket, klikker de som oftest på plass.

---

Hvis problemet vedvarer etter at alle dører og deksler er helt lukket, må du kontakte HP-støtte. Du finner mer informasjon i [HPs kundestøtte på side 90](#).

## Feil på blekkpatron

De angitte blekkpatronene er skadet eller har feil.

se [Blekkpatronproblemer på side 73](#) eller [Bytte ut patronene på side 50](#).

## Etterligninger

Den installerte blekkpatronen er ikke en ny, ekte HP-blekkpatron. Kontakt butikken der du kjøpte blekkpatronen. Hvis du vil rapportere mistanke om svindel, går du til HP på [www.hp.com/go/anticounterfeit](http://www.hp.com/go/anticounterfeit). Klikk på **Fortsett** hvis du vil fortsette å bruke blekkpatronen.



## Inkompatible blekkpatroner

Blekkpatronen er ikke kompatibel med skriveren din.

Løsning: Ta ut blekkpatronen umiddelbart, og sett inn en ny, kompatibel blekkpatron. Gå til [Bytte ut patronene på side 50](#) for å lese mer om hvordan du setter inn nye blekkpatroner.

## Papir for kort

Papiret som er lagt i, er kortere enn minimumskravet. Du må legge i papir som oppfyller minimumskravene. Du finner mer informasjon i avsnittene [Grunnleggende om papir på side 7](#) og [Legge i medier på side 10](#).

## Papiret er for langt for automatisk dupleks

Papiret som er lagt i, er lengre enn det som støttes av skriverens automatiske dupleksfunksjon. Du kan skrive ut på begge sider manuelt ved å velge "manuell dupleks" eller "skriv ut oddetallssider" og "skriv ut heltallssider" i skriverprogramvare (hvis det støttes). Du finner mer informasjon i avsnittene [Grunnleggende om papir på side 7](#) og [Legge i medier på side 10](#).

## Inkompatibel HP Instant Ink-patron

Denne patronen kan bare brukes i en skriver som er registrert i HP Instant Ink.

Hvis du vil bestille originale HP-blekkpatroner til HP DeskJet 5570 series, går du til [www.hp.com/buy/supplies](http://www.hp.com/buy/supplies) . Hvis du blir bedt om det, velger du land/region og følger ledetekstene for å finne riktige patroner til skriveren.

## Brukt HP Instant Ink-patron

HP Instant Ink-patronen(e) som er oppført på skriverens kontrollpanelskjerm, kan bare brukes i HP Instant Ink-skriveren der den ble installert første gang. Blekkpatronen må skiftes ut.

Se [Bytte ut patronene på side 50](#) for informasjon om hvordan du bytter blekkpatroner. Se [Bestille blekkpatroner på side 52](#) for informasjon om hvordan du bestiller blekkpatroner.

## Koble skriveren til HP Connected

Skriveren må kobles til HP Connected. Hvis du ikke gjør det, vil du snart ikke kunne skrive ut. Se skriverens kontrollpanel for å finne tilkoblingsinstruksjoner.

## Kan ikke skrive ut

Skriveren må kobles til HP Connected for å oppdatere sin Instant Ink-status.

Du kan ikke skrive ut før skriveren har blitt koblet til for å oppdatere Instant Ink-statusen. Se skriverens kontrollpanel for å finne tilkoblingsinstruksjoner.

## HP-beskyttet patron installert

Blekkpatronen som er oppført på skriverens kontrollpanel, kan bare brukes i skriveren som beskyttet patronen ved hjelp av HPs funksjon for patronbeskyttelse. Blekkpatronen må byttes ut.

Se [Bytte ut patronene på side 50](#) for å finne informasjon om hvordan du setter inn nye blekkpatroner.



# Stikkordregister

## B

bakre tilgangspanel  
  illustrasjon 4  
begge sider, skrive ut på 25  
blekkpatroner 4

## D

dobbelttidig utskrift 25

## F

fastkjørt  
  fjerne 68  
  papir som bør unngås 9  
flermating, problemløsning 72  
forskrifter 101, 105  
forskyvning, problemløsning  
  utskrift 72

## G

garanti 91  
gjenvinning  
  blekkpatroner 97  
glass, skanner  
  plassering 3

## H

Hjelp-knapp 6  
HP Utility (OS X)  
  åpne 64

## I

informasjon om forskrifter  
  forskriftsmessig  
    modellidentifikasjons&shy;num  
    mer 101  
innebygd webserver  
  Webscan 44  
innstillinger  
  nettverk 63  
IP-innstillinger 63

## K

knapper, kontrollpanel 5  
kontakter, finne 4  
kontrollpanel  
  funksjoner 5  
  knapper 5  
  knapper 5  
  lamper 5  
  statusikoner 5  
kopi  
  spesifikasjoner 95  
kundestøtte  
  garanti 91

## L

lamper, kontrollpanel 5

## N

nettsteder  
  tilgjengelighetsinformasjon 20  
nettverk  
  illustrasjon av kontakt 4  
  innstillinger, endre 63  
  IP-innstillinger 63  
  trådløst  
  kommunikasjonsoppsett 58

## O

OS X  
  HP Utility 64

## P

papir  
  fjerne fastkjørt papir 68  
  forskjøvede sider 72  
  HP, bestille 9  
  løse problemer med mating 72  
  velge 9

papirmateproblemer,  
  problemløsning 72  
problemløsning  
  flere sider mates inn 72  
  forskjøvede sider 72  
  papirmateproblemer 72  
  papir mates ikke inn fra skuffen  
    72  
  strøm 88  
  utskrift 88  
programvare  
  Webscan 44

## R

radiointerferens  
  forskrifter 105

## S

skanne  
  fra Webscan 44  
  spesifikasjoner for skanning 94  
skannerglass  
  plassering 3  
skriverens kontrollpanel  
  nettverksinnstillinger 63  
  plassering 3  
skriverprogramvare (Windows)  
  om 64  
  åpne 15, 64  
skuffer  
  fjerne fastkjørt papir 68  
  illustrasjon av  
    papirbreddeskinner 3  
  løse problemer med mating 72  
  plassering 3  
spesifikasjoner  
  miljøspesifikasjoner 94  
  program for miljømessig  
  produktforvaltning 96

statusikoner 5  
strøm  
  problemløsning 88  
strøminngang, finne 4  
systemkrav 94

## T

teknisk informasjon  
  miljøspesifikasjoner 94  
  spesifikasjoner for kopiering 95  
  spesifikasjoner for skanning 94  
  systemkrav 94  
  utskriftsspesifikasjoner 94  
tilgjengelighet 20  
tosidig utskrift 25  
trådløs kommunikasjon  
  forskrifter 105  
  konfigurere 58

## U

USB-tilkobling  
  port, finne 4  
  port, plassering 3  
utskrift  
  dobbeltsidig 25  
  problemløsning 88  
  spesifikasjoner 94  
utskriftsmateriale  
  skrive ut på begge sider 25  
utskuff  
  plassering 3

## V

vogn  
  løsne fastkjørt vogn 71

## W

Webscan 44