



HP DeskJet 5570 All-in-One series

Cuprins

1 Cum pot să...	1
2 Noțiuni introductive	2
Componentele imprimantei	3
Panoul de control și indicatoarele luminoase de stare	5
Noțiuni de bază despre hârtie	7
Încărcarea suportului	10
Încărcarea originalului	14
Deschiderea software-ului imprimantei HP (Windows)	15
Modul Repaus	16
Oprire automată	17
Mod silențios	18
Accesibilitate	20
3 Imprimarea	21
Imprimare fotografii	22
Imprimare documente	24
Imprimarea pe ambele fețe (imprimare față/verso)	25
Imprimarea de pe dispozitivul mobil	26
Imprimarea cu AirPrint	27
Imprimarea în modul dpi maxim	28
Sfaturi pentru imprimarea cu succes	30
4 Utilizarea serviciilor Web	32
Ce sunt serviciile Web?	33
Configurarea serviciilor Web	34
Imprimarea cu HP ePrint	36
Utilizarea serviciului Imprimabile: HP	38
Utilizarea site-ului Web HP Connected	39
Eliminarea serviciilor Web	40
Sfaturi pentru utilizarea serviciilor Web	41

5 Copiere și scanare	42
Copierea documentelor	43
Scanare	44
Sfaturi pentru succesul copierii și scanării	48
6 Lucrul cu cartușele	49
Verificarea nivelului de cerneală	50
Înlocuirea cartușelor	51
Comandarea consumabilelor de cerneală	53
Folosirea modului cu un singur cartuș	55
Informații privind garanția cartușelor	56
Stocarea informațiilor anonime despre utilizare	57
Sfaturi pentru lucrul cu cartușe	58
7 Conectarea imprimantei	59
Configurarea imprimantei pentru comunicații wireless	60
Conectarea wireless la imprimantă, fără ruter	62
Modificarea setărilor rețelei	65
Instrumente de administrare avansată a imprimantei (pentru imprimante conectate în rețea)	66
Sfaturi pentru instalarea și folosirea unei imprimante în rețea	68
8 Rezolvarea unei probleme	69
Probleme legate de blocaje sau de alimentarea cu hârtie	70
Probleme legate de cartușele de cerneală	75
Probleme legate de imprimare	77
Probleme legate de copiere	87
Probleme legate de scanare	88
Probleme legate de rețea și de conexiune	89
Probleme legate de hardware-ul imprimantei	91
Asistență HP	93
Anexa A Informații tehnice	95
Notificări ale companiei Hewlett-Packard	96
Specificații	97
Programul de protecție a mediului	99
Informații legale	104
Cerneală insuficientă	113
Nivel scăzut de cerneală	114
Problemă la cartușul de cerneală	115

Verificați ușa de acces la cartușe	116
Nepotrivire dimensiune hârtie	117
Carul cartușului de cerneală s-a blocat	118
Hârtie blocată sau probleme referitoare la tavă	119
Hârtie epuizată	120
Documentul a nu a putut fi imprimat	121
Eroare imprimantă	122
Ușă deschisă	123
Eroare cartuș de cerneală	124
Asistență privind cartușele contrafăcute	125
Cartușe de cerneală incompatibile	126
Hârtie prea scurtă	127
Hârtie prea lungă pentru imprimarea față-verso automată	128
Cartuș HP Instant Ink incompatibil	129
Cartuș HP Instant Ink utilizat	130
Conectați imprimanta la HP Connected	131
Imposibil de imprimat	132
Cartuș protejat HP instalat	133
Index	134

1 Cum pot să...

Învățați cum să folosiți HP DeskJet 5570 series

- [Noțiuni introductive, la pagina 2](#)
- [Imprimarea, la pagina 21](#)
- [Utilizarea serviciilor Web, la pagina 32](#)
- [Copiere și scanare, la pagina 42](#)
- [Lucrul cu cartușele, la pagina 49](#)
- [Conectarea imprimantei, la pagina 59](#)
- [Informații tehnice, la pagina 95](#)
- [Rezolvarea unei probleme, la pagina 69](#)

2 Noțiuni introductive

Această secțiune cuprinde următoarele subiecte:

- [Componentele imprimantei](#)
- [Panoul de control și indicatoarele luminoase de stare](#)
- [Noțiuni de bază despre hârtie](#)
- [Încărcarea suportului](#)
- [Încărcarea originalului](#)
- [Deschiderea software-ului imprimantei HP \(Windows\)](#)
- [Modul Repaus](#)
- [Oprire automată](#)
- [Mod silențios](#)
- [Accesibilitate](#)

Componentele imprimantei

Vedere din față

Figura 2-1 Vedere din față și de sus a HP DeskJet 5570 All-in-One series

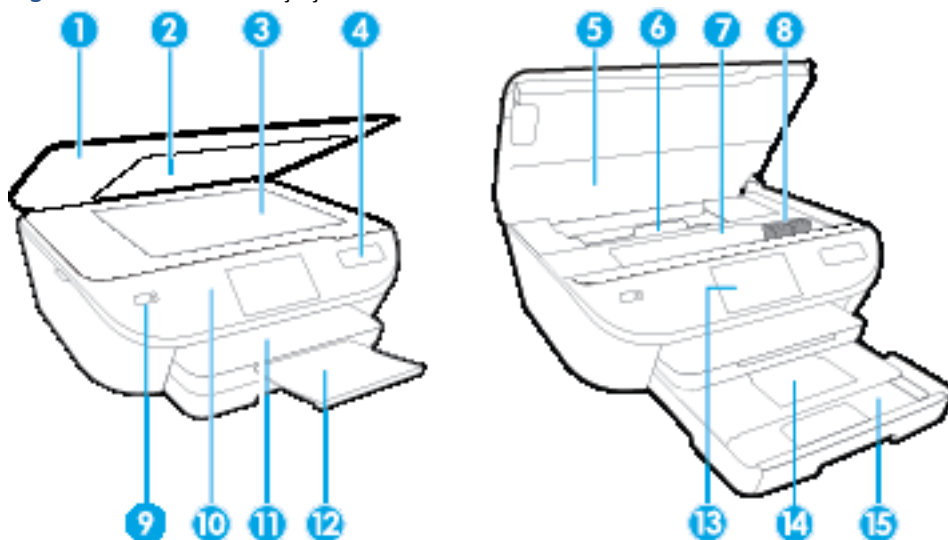

Caracteristică	Descriere
1	Capac
2	Suprafața interioară a capacului
3	Geamul scannerului
4	Numele de model al imprimantei
5	Ușa de acces a cartușelor
6	Capacul traseului hârtiei
7	Zona de acces la cartușe
8	Cartușe de cerneală
9	Butonul Pornire (denumit și butonul Alimentare)
10	Panou de control
11	Tava de ieșire
12	Extensia automată a tăvii de ieșire (denumită și extensia tăvii)
13	Afișaj grafic color (numit și afișaj)
14	Tava foto
15	Tavă pentru hârtie

Vedere din spate

Figura 2-2 Vedere din spate a HP DeskJet 5570 All-in-One series



Caracteristică	Descriere
1	Conexiune de alimentare. Utilizați numai cablul de alimentare furnizat de HP.
2	Indicator luminos pentru alimentare. Indicatorul luminos verde indică instalarea corectă a cablului de alimentare.
3	Port USB spate

Panoul de control și indicatoarele luminoase de stare

Prezentare generală a butoanelor și indicatorilor luminoși

Diagrama următoare și tabelul corelat vă oferă o referință rapidă la caracteristicile panoului de control al imprimantei.

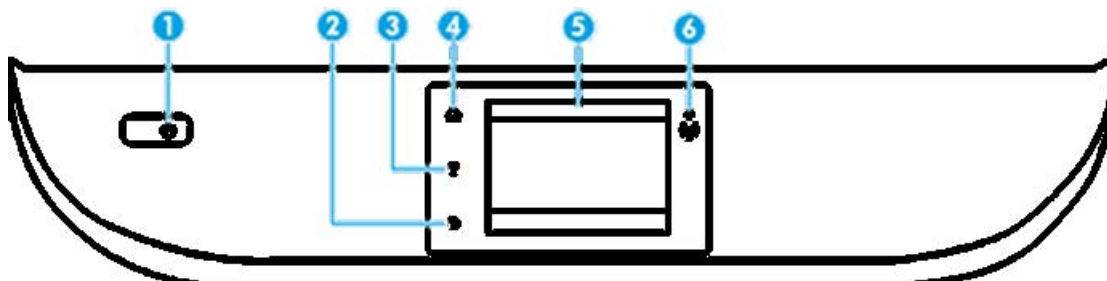





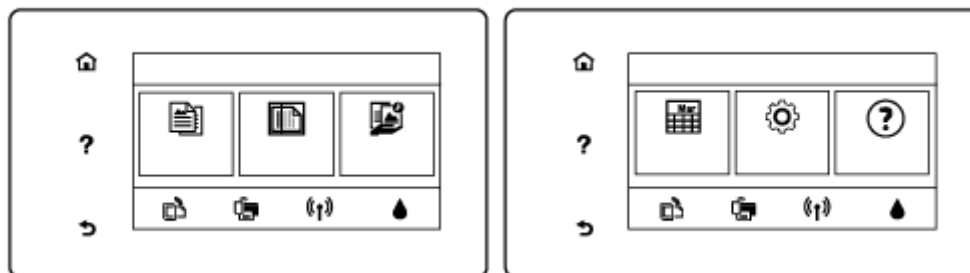



Etichetă	Nume și descriere
1	Butonul Pornit : Pornește sau oprește imprimanta.
2	Butonul Înapoi : Revine la ecranul anterior.
3	Butonul Ajutor : Deschide meniul Ajutor pentru operația curentă.
4	Butonul Reședință : Revine la ecranul de reședință, ecranul afișat la prima pornire a imprimantei.
5	Afișaj panou de control: Atingeți ecranul pentru a selecta opțiunile de meniu sau pentru a derula prin elementele de meniu.
6	Indicator luminos pentru conexiunea Wireless: Indică starea de conexiune wireless a imprimantei. <ul style="list-style-type: none">Lumina albastră constantă indică stabilirea conexiunii wireless și faptul că puteți să imprimați.Lumina cu clipele lentă indică starea activă a conexiunii wireless, însă imprimanta nu este conectată la nicio rețea. Asigurați-vă că imprimanta se află în raza de acoperire a semnalului wireless.Lumina intermitentă rapidă indică o eroare a conexiunii wireless. Consultați mesajul de pe afișajul imprimantei.În cazul în care conexiunea wireless este dezactivată, ledul wireless este stins și ecranul afișează Wireless oprit.

Pictograme afișate pe panoul de control



Pictogramă	Semnificație
	Copiere : deschide meniul Copiere , unde puteți să selectați numărul de copii sau să modificați setările de copiere.

Pictogramă	Semnificație
	Scanare : deschide ecranul, unde puteți selecta o destinație pentru materialul scanat.
	Imprimabile: HP : Oferă un mod rapid și simplu pentru a accesa și imprima informații de pe Web, precum cupoane, pagini de colorat, jocuri de puzzle și altele.
	Configurare : Deschide meniul Configurare , în care puteți să modificați preferințele și să utilizați instrumente pentru a efectua funcții de întreținere.
	Ajutor : Deschide meniul de ajutor în care puteți să vizualizați Videoclipuri demonstrative, informații despre caracteristicile imprimantei și sfaturi.
	Pictograma ePrint: Deschide meniul Rezumat servicii Web , în care puteți să verificați detaliile de stare ePrint, să modificați setările ePrint sau să imprimați o pagină informativă.
	Pictograma Wi-Fi Direct: Deschide meniul Wi-Fi Direct , în care puteți să activați Wi-Fi Direct, să dezactivați Wi-Fi Direct și să afișați numele și parola Wi-Fi Direct.
	Pictograma Wireless: deschide meniul Sumar rețea wireless , în care puteți verifica starea wireless și puteți modifica setările wireless. De asemenea, puteți imprima Raport test wireless, care vă va ajuta să diagnosticați problemele de conectare la rețea.
	Pictograma Cerneală: Arată nivelul de cerneală estimat pentru fiecare cartuș. Afișează un simbol de avertizare dacă nivelul de cerneală este sub nivelul minim de cerneală așteptat. NOTĂ: Avertismentele și indicatorii pentru nivelul de cerneală oferă estimări numai în scopuri de planificare. Când primiți un mesaj de avertizare de nivel de cerneală scăzut, trebuie să aveți un cartuș de înlocuire disponibil pentru a evita posibilele întârzieri de imprimare. Nu trebuie să înlocuiți cartușele până când calitatea imprimării nu devine inacceptabilă.

Noțiuni de bază despre hârtie

Imprimanta este proiectată să funcționeze bine cu majoritatea tipurilor de hârtie pentru birou. Este recomandat să testați diferite tipuri de hârtie înainte de a aproviziona cu cantități mari. Utilizați hârtie HP pentru calitate optimă de imprimare. Pentru mai multe informații despre hârtia HP, vizitați site-ul Web HP la adresa www.hp.com.



HP recomandă hârtia simplă cu sigla ColorLok pentru imprimarea documentelor zilnice. Toate tipurile de hârtie cu sigla ColorLok sunt testate independent pentru a corespunde unor standarde ridicate de fiabilitate și de calitate a imprimării și pentru a produce documente în culori clare, vii, cu imprimări în negru mai bine reliefate și se usucă mai repede decât cele pe hârtie simplă obișnuită. Căutați hârtie cu sigla ColorLok într-o diversitate de greutăți și dimensiuni de la cei mai mari fabricanți de hârtie.

Această secțiune cuprinde următoarele subiecte:

- [Tipuri de hârtie recomandate pentru imprimare](#)
- [Comandarea consumabilelor de hârtie HP](#)
- [Sfaturi pentru selectarea și utilizarea hârtiei](#)

Tipuri de hârtie recomandate pentru imprimare

Pentru rezultate optime la imprimare, HP vă recomandă să utilizați hârtie HP special destinată tipului lucrării pe care o imprimați.

În funcție de țara/regiunea în care vă aflați, este posibil ca anumite formate de hârtie să nu fie disponibile.

Imprimare fotografii

- **Hârtia foto HP Premium Plus**

Hârtia foto HP Premium Plus este hârtia de cea mai bună calitate de la HP pentru cele mai bune fotografii. Cu hârtia foto HP Premium Plus, puteți să imprimați fotografii minunate cu uscare instantanee astfel încât să le puteți partaja imediat după ieșirea din imprimantă. Este disponibilă în mai multe dimensiuni, inclusiv A4, 8,5 x 11 inchi 216 x 279 mm, 4 x 6 inchi 10 x 15 cm și 5 x 7 inchi 13 x 18 cm și cu două finisaje – lucioasă sau ușor lucioasă (semilucioasă). Este ideală pentru înrămarea, afișarea sau dăruirea celor mai bune fotografii și pentru proiecte foto speciale. Hârtia foto HP Premium Plus oferă rezultate excepționale, asigurând calitate profesională și durabilitate.

- **Hârtia foto HP Advanced**

Această hârtie foto lucioasă asigură o finisare cu uscare instantanee, pentru o manevră simplă, fără a se păta. Rezistă la apă, grăsimi, amprente și umiditate. Imprimările au un aspect comparabil cu cel al fotografiilor procesate la centrele de prelucrare. Este disponibilă în mai multe dimensiuni, inclusiv A4, 8,5 x 11 inchi 216 x 279 mm, 4 x 6 inchi 10 x 15 cm și 5 x 7 inchi 13 x 18 cm. Nu prezintă aciditate, pentru documente mai durabile.

- **Hârtia foto HP Everyday**

Imprinați în culori fotografii obișnuite, la un cost redus, utilizând hârtie destinată imprimării fără pretenții a fotografiilor. Această hârtie foto accesibilă se usucă rapid pentru manevră ușoară. Când folosiți această hârtie, obțineți imagini clare, precise, cu orice imprimantă cu jet de cerneală. Este

disponibilă cu finisaj lucios în mai multe dimensiuni, inclusiv A4, 8,5 x 11 inchi 216 x 279 mm, 5 x 7 inchi 13 x 18 cm și 4 x 6 inchi 10 x 15 cm. Nu prezintă aciditate, pentru documente mai durabile.

- **Pachete HP foto ieftine**

Pachetele HP foto convenabile sunt concepute astfel încât modul de ambalare al cartușelor de cerneală HP originale și al hârtiei foto HP superioare să economisească timpul dvs. și să elimine incertitudinile privind imprimarea convenabilă a fotografiilor profesionale cu imprimanta dvs. HP. Cernelurile HP originale și hârtia foto avansată HP au fost proiectate pentru a fi utilizate împreună, astfel încât fotografiile dvs. să fie durabile și în culori vii la fiecare imprimare. Excelente pentru imprimarea fotografiilor făcute de-a lungul întregii vacanțe sau a mai multor imprimate pentru partajare.

Documente de afaceri

- **Hârtie mată pentru prezentări HP Premium de 120 g sau hârtie mată HP Professional 120**

Această hârtie este hârtie mată, grea, față-verso, perfectă pentru prezentări, propuneri, rapoarte și buletine informative. Este de gramaj mare, pentru un aspect și comportament impresionant.

- **Hârtie lucioasă HP pentru broșuri, 180g sau hârtie lucioasă HP Professional 180**

Aceste tipuri de hârtie au câte un strat lucios pe fiecare parte, pentru utilizarea față-verso. Este alegerea perfectă pentru reproduceri fotografice și pentru grafica coperților de rapoarte, pentru prezentări speciale, broșuri, invitații și calendare.

- **Hârtie mată HP pentru broșuri, 180g sau hârtie mată HP Professional 180**

Aceste tipuri de hârtie au câte un strat mat pe fiecare parte, pentru utilizarea față-verso. Este alegerea perfectă pentru reproduceri fotografice și pentru grafica coperților de rapoarte, pentru prezentări speciale, broșuri, invitații și calendare.

Imprimări zilnice

Toate hârtiile listate pentru imprimări zilnice prezintă tehnologia ColorLok pentru reducerea mănjirii, nuanțe mai intense de negru și culori vii.

- **Hârtie HP Inkjet albă strălucitoare și hârtie Inkjet color**

Hârtia HP Inkjet albă strălucitoare și hârtia Inkjet color asigură un contrast ridicat al culorilor și o claritate superioară a textului. Acestea sunt suficient de opace pentru imprimarea color față-verso, fiind ideale pentru ziare, rapoarte și pliante.

- **Hârtie de imprimare HP Multipurpose și All-in-One**

Hârtia de imprimare HP Multipurpose și All-in-One este o hârtie multifuncțională de înaltă calitate. Documentele produse cu această hârtie arată mai durabile decât cele imprimate pe hârtie standard multifuncțională sau pe hârtie pentru copiator. Nu prezintă aciditate, pentru documente mai durabile.

- **Hârtie HP Office, Copy și Copy & Print**

Aceste varietăți ale hârtiei multifuncționale HP de înaltă calitate sunt indicate pentru copii, ciorne, registre și alte documente de zi cu zi. Nu conțin acizi, pentru documente mai durabile.

- **Hârtia HP reciclată pentru birou**

Hârtia HP reciclată pentru birou este o hârtie multifuncțională de înaltă calitate făcută în proporție de 30% din fibră reciclată.

Comandarea consumabilelor de hârtie HP

Imprimanta este proiectată să funcționeze bine cu majoritatea tipurilor de hârtie pentru birou. Pentru o calitate optimă a imprimării, utilizați hârtie HP.

Pentru a comanda hârtie și alte consumabile HP, vizitați www.hp.com. Deocamdată, unele secțiuni ale site-ului Web HP sunt disponibile numai în limba engleză.

HP recomandă hârtiile simple cu sigla ColorLok pentru imprimarea și copierea documentelor zilnice. Toate hârtiile cu sigla ColorLok sunt testate independent pentru a satisface standardele înalte de fiabilitate și calitate a imprimării și pentru a produce documente în culori proaspete, intense, negru dens și uscare mai rapidă decât hârtia simplă obișnuită. Căutați hârtia cu sigla ColorLok într-o varietate de greutate și dimensiuni de la producătorii majori de hârtie.

Sfaturi pentru selectarea și utilizarea hârtiei

Pentru cele mai bune rezultate, este recomandat să respectați următoarele indicații.

- Încărcați într-o tavă de hârtie sau într-o tavă foto un singur tip de hârtie la un moment dat.
- Când încărcați tava, asigurați-vă că hârtia este încărcată corect.
- Nu supraîncărcați tava.
- Pentru a preveni blocajele, imprimarea de calitate slabă și alte probleme de imprimare, evitați încărcarea următoarelor hârtii în tavă:
 - Documente din mai multe bucăți
 - Suport de imprimare defect, ondulat sau îndoit
 - Suport de imprimare cu benzi detașabile sau perforații
 - Suport de imprimare cu textură bogată, cu model în relief sau pe care cerneala nu are o aderență bună
 - Suport de imprimare prea ușor sau care se întinde ușor
 - Suporturi care conțin agrafe sau cleme

Încărcarea suportului

Selectați o dimensiune de hârtie pentru a continua.

Pentru a încărca hârtie de dimensiuni mici

Tava foto de pe HP DeskJet 5570 All-in-One series acceptă numai hârtie foto de 4 x 6 inch 10 x 15 cm. Dacă doriți să imprimați pe o altă hârtie foto acceptată, încărcați-o în tava principală pentru hârtie.

1. Trageți în afară tava principală pentru hârtie, apoi tava foto.



Dacă nu vedeți tava foto, scoateți tava de ieșire din imprimantă.



2. Încărcați hârtia.

- Introduceți un top de hârtie foto în tava foto, cu fața de imprimat în jos și cu siglele HP orientate în sus.



- Împingeți hârtia foto înainte până când se oprește.
3. Împingeți la loc tava foto și tava principală pentru hârtie.
Introduceți tava de ieșire înapoi în imprimantă, dacă ați scos-o anterior.
 4. Modificați sau păstrați setările pentru hârtie de pe afișajul imprimantei.

Pentru a încărca hârtie foto mai mare

Dacă doriți să imprimați pe hârtie foto mai mare, încărcați-o în tava principală pentru hârtie, după cum urmează.

1. Trageți în afară tava pentru hârtie, glisați spre exterior ghidajele pentru lățimea hârtiei, apoi îndepărtați toate suporturile încărcate anterior.

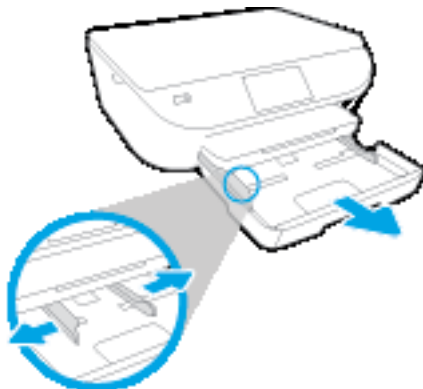

2. Încărcați hârtia.

- Introduceți un teanc de hârtie în tava de hârtie, cu latura scurtă orientată spre înaintea și cu fața de imprimat în jos.
- Împingeți hârtia înainte până când se oprește.
- Glisați ghidajele pentru lățimea hârtiei spre interior, până când se opresc la marginile hârtiei.



3. Împingeți tava de hârtie înapoi.
4. Modificați sau păstrați setările pentru hârtie de pe afișajul imprimantei.

Pentru a încărca hârtie standard

1. Trageți în afară tava pentru hârtie, glisați spre exterior ghidajele pentru lățimea hârtiei, apoi îndepărtați toate suporturile încărcate anterior.

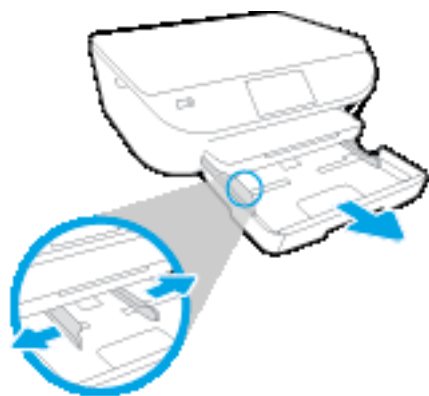

2. Încărcați hârtia.

- Introduceți un teanc de hârtie în tava de hârtie, cu latura scurtă orientată spre înainte și cu fața de imprimat în jos.
- Împingeți hârtia înainte până când se oprește.
- Glisați ghidajele pentru lățimea hârtiei spre interior, până când se opresc la marginile hârtiei.

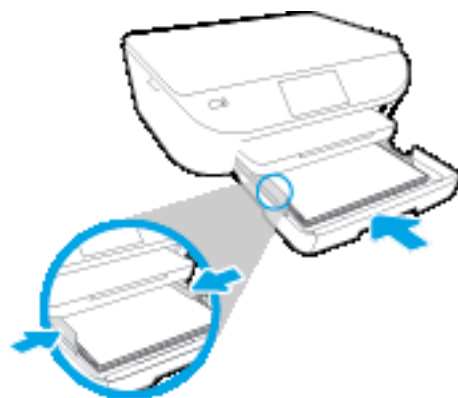

3. Împingeți tava de hârtie înapoi.

4. Modificați sau păstrați setările pentru hârtie de pe afișajul imprimantei.

Pentru a încărca plicuri

1. Trageți în afară tava pentru hârtie, glisați spre exterior ghidajele pentru lățimea hârtiei, apoi îndepărtați toate suporturile încărcate anterior.

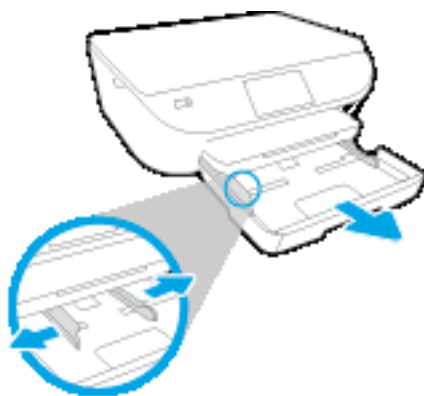

2. Încărcarea plicurilor

- Introduceți unul sau mai multe plicuri în centrul tăvii pentru hârtie. Partea de imprimat trebuie să fie orientată în jos. Clapa trebuie să fie în partea stângă și orientată în sus.
- Împingeți teancul de plicuri spre interior până când se oprește.



- Împingeți ghidajele pentru lățimea hârtiei în interior, spre teancul de plicuri, până când se opresc.

3. Împingeți tava de hârtie înapoi.

4. Modificați sau păstrați setările pentru hârtie de pe afișajul imprimantei.

Încărcarea originalului

Pentru a încărca originalele pe geamul scannerului

1. Ridicați capacul scannerului.



2. Încărcați originalul cu fața imprimată în jos, în colțul frontal din dreapta al geamului suport.



3. Închideți capacul scannerului.

Deschiderea software-ului imprimantei HP (Windows)

După instalarea software-ului imprimantei HP, în funcție de sistemul dvs. de operare, efectuați una dintre următoarele acțiuni:

- **Windows 8.1:** Faceți clic pe săgeata în jos din colțul din stânga-jos al ecranului Start, apoi selectați numele imprimantei.
- **Windows 8:** Faceți clic dreapta pe o zonă goală de pe ecranul Start, faceți clic pe **Toate aplicațiile** de pe bara de aplicații, apoi selectați numele imprimantei.
- **Windows 7, Windows Vista și Windows XP:** De pe desktopul computerului, faceți clic pe **Start**, selectați **Toate programele**, faceți clic pe **HP**, faceți clic pe folderul imprimantei, apoi selectați pictograma cu numele imprimantei.

Modul Repaus

- Consumul de energie este redus în modul Repaus.
- După configurarea inițială a imprimantei, aceasta va intra în modul Repaus după cinci minute de inactivitate.
- Durata până la intrarea în modul Repaus poate fi modificată de la panoul de control.

Pentru a seta durata până la intrarea în modul Repaus

1. În ecranul de reședință, atingeți  (**Configurare**).

 **NOTĂ:** Dacă nu este afișat ecranul Început, apăsați butonul **Început**.

2. Atingeți **Gestionare energie**.
3. Atingeți **Sleep** (Repaus).
4. Atingeți **După 5 minute**, **După 10 minute** sau **După 15 minute**.

Oprire automată

Această funcție oprește imprimanta după 2 ore de inactivitate, pentru a reduce consumul de energie. **Funcția Oprire automată oprește complet imprimanta, astfel încât trebuie să utilizați butonul de alimentare pentru a reporni imprimanta.** Dacă imprimanta dvs. acceptă această caracteristică de economisire a energiei, funcția Oprire automată se activează sau se dezactivează automat în funcție de capacitățile imprimantei și de opțiunile de conectare. Chiar și atunci când caracteristica Oprire automată este dezactivată, imprimanta intră în modul Repaus după 5 minute de inactivitate pentru a reduce consumul de energie.

- Funcția Oprire automată este activată când imprimanta este pornită, dacă imprimanta nu are capacitate de rețea sau de fax ori nu utilizează aceste capacități.
- Funcția Oprire automată este dezactivată când capacitatea wireless sau Wi-Fi Direct a unei imprimante este pornită sau când o imprimantă cu capacitate de fax, USB sau rețea Ethernet stabilește o conexiune de fax, USB sau de rețea Ethernet.

Mod silențios

Funcția Mod silențios încetinește imprimarea pentru a reduce zgomotul total, fără să afecteze calitatea imprimării. Modul silențios funcționează numai pentru imprimarea cu calitatea de imprimare pe setarea **Normal**, pe hârtie simplă. Pentru a reduce zgomotul de imprimare, activați funcția Mod silențios. Pentru a imprima la viteză normală, dezactivați funcția Mod silențios. Funcția Mod silențios este dezactivată în mod implicit.

 **NOTĂ:** În Mod silențios, dacă imprimați pe hârtie simplă cu calitatea de imprimare pe setarea **Draft** (Ciornă) sau **Best** (Optim) sau dacă imprimați fotografiile sau plicuri, imprimanta funcționează la fel ca atunci când funcția Mod silențios este dezactivată.

Puteți să creați o programare selectând timpul în care imprimanta imprimă în Mod silențios. De exemplu, puteți să programați imprimanta să fie în Mod silențios de la orele 22 până la ora 8 în fiecare zi. Funcția Mod silențios este dezactivată în mod implicit.

Activarea sau dezactivarea Modulului silențios

Pentru a activa sau a dezactiva modul silențios de la panoul de control al imprimantei

1. În ecranul de reședință, atingeți **Configurare**.
2. Atingeți **Preferințe**, apoi atingeți **Mod silențios**.
3. Atingeți **On** (Activat) sau **Off** (Dezactivat) de lângă **Mod silențios**.

Pentru a activa sau a dezactiva modul silențios din software-ul de imprimantă (Windows)

1. Deschideți software-ul imprimantei HP. Pentru informații suplimentare, consultați [Deschiderea software-ului imprimantei HP \(Windows\)](#), la pagina 15.
2. Faceți clic pe fila **Mod silențios**.
3. Faceți clic pe **Activat** sau pe **Dezactivat**.
4. Faceți clic pe **Salvare setări**.

Pentru a activa sau a dezactiva Modul silențios din serverul Web încorporat (EWS)

1. Deschideți EWS. Pentru informații suplimentare, consultați [Deschideți serverul Web încorporat, la pagina 67](#).
2. Faceți clic pe fila **Setări**.
3. În secțiunea **Preferințe**, selectați **Mod silențios**, apoi selectați **Activat** sau **Dezactivat**.
4. Faceți clic pe **Aplicare**.

Crearea unei programări pentru Modul silențios

Pentru a crea o programare pentru Mod silențios de la panoul de control al imprimantei

1. În ecranul de reședință, atingeți **Configurare**.
2. Atingeți **Preferințe**, apoi atingeți **Mod silențios**.

3. Atingeți **Dezactivat** de lângă **Mod silențios** pentru a-l activa, apoi atingeți **OK** pentru confirmare.
4. Atingeți **Dezactivat** de lângă **Schedule** (Programare), apoi modificați timpul de pornire și de oprire al programării.

Pentru a activa sau a dezactiva modul silențios din software-ul imprimantei (Windows)

1. Deschideți software-ul imprimantei HP. Pentru informații suplimentare, consultați [Deschiderea software-ului imprimantei HP \(Windows\), la pagina 15](#).
2. Faceți clic pe fila **Quiet Mode** (Mod silențios).
3. Faceți clic pe **On** (Activare) în zona **Quiet Mode** (Mod silențios).
4. Specificați timpul de pornire și de oprire în zona **Schedule Quiet Mode** (Programare mod silențios).
5. Faceți clic pe **Save Settings** (Salvare setări).

Pentru a crea o programare pentru Mod silențios din serverul Web încorporat (EWS)

1. Deschideți EWS. Pentru informații suplimentare, consultați [Deschideți serverul Web încorporat, la pagina 67](#).
2. Faceți clic pe fila **Setări**.
3. În secțiunea **Preferințe**, selectați **Mod silențios**, apoi selectați **Activat** în zona **Mod silențios**.
4. Specificați timpul de pornire și de oprire în zona **Schedule Quiet Mode** (Programare mod silențios).
5. Faceți clic pe **Aplicare**.

Accesibilitate

Imprimanta asigură o serie de funcții care asigură accesibilitatea acestuia pentru persoanele cu handicap.

Vizual

Software-ul HP furnizat cu imprimanta este accesibil pentru utilizatorii cu deficiențe de vedere prin intermediul caracteristicilor și opțiunilor de accesibilitate ale sistemului de operare. De asemenea, software-ul permite utilizarea majorității tehnologiilor de asistență, precum cititoare de ecran, cititoare Braille și aplicații de conversie a vocii în text. Pentru utilizatorii cu daltonism, butoanele și filele colorate din software-ul HP au etichete cu text simplu sau cu pictograme care conduc la acțiunile corespunzătoare.

Mobilitate

Pentru utilizatorii cu deficiențe de mobilitate, funcțiile software-ului HP pot fi executate prin intermediul comenzilor de la tastatură. Software-ul HP permite, de asemenea, utilizarea unor opțiuni de accesibilitate din Windows, precum StickyKeys, ToggleKeys, FilterKeys și MouseKeys. Capacele, butoanele, tăvile pentru hârtie și ghidajele de lățime a hârtiei de la imprimantă pot fi acționate de utilizatori cu o putere și o rază de acțiune limitate.

Asistență tehnică

Pentru detalii suplimentare despre accesibilitatea acestei imprimante și angajamentul HP cu privire la accesibilitatea produselor, vizitați site-ul Web HP la adresa www.hp.com/accessibility.

Pentru informații despre accesibilitate pentru OS X, vizitați site-ul Web Apple la www.apple.com/accessibility.

3 Imprimarea

Majoritatea setărilor de imprimare sunt tratate automat de către aplicația software. Modificați setările manual doar atunci când doriți să modificați calitatea imprimării, să imprimați pe anumite tipuri de hârtie sau să utilizați caracteristici speciale.

Această secțiune cuprinde următoarele subiecte:

- [Imprimare fotografii](#)
- [Imprimare documente](#)
- [Imprimarea pe ambele fețe \(imprimare față/verso\)](#)
- [Imprimarea de pe dispozitivul mobil](#)
- [Imprimarea cu AirPrint](#)
- [Imprimarea în modul dpi maxim](#)
- [Sfaturi pentru imprimarea cu succes](#)

Imprimare fotografii

Asigurați-vă că în tava foto este încărcată hârtie foto.

Pentru a imprima o fotografie din software-ul imprimantei (Windows)

1. Din software, selectați **Print** (Imprimare).
2. Asigurați-vă că imprimanta este selectată.
3. Faceți clic pe butonul care deschide caseta de dialog **Properties** (Proprietăți).

În funcție de aplicația software utilizată, butonul poate avea o denumire de tipul **Properties** (Proprietăți), **Options** (Opțiuni), **Printer Setup** (Configurare imprimantă), **Printer Properties** (Proprietăți imprimantă), **Printer** (Imprimantă) sau **Preferences** (Preferințe).

4. Selectați opțiunile adecvate.
 - În fila **Layout** (Aspect), selectați orientarea **Portrait** (Portret) sau **Landscape** (Peisaj).
 - În fila **Hârtie/Calitate**, selectați tipul de hârtie corespunzător din lista verticală **Suport** din zona **Selectare tavă**, apoi selectați calitatea de imprimare corespunzătoare din zona **Setări calitate**.
 - Faceți clic pe **Advanced** (Avansat) pentru a selecta dimensiunea de hârtie adecvată din lista verticală **Paper Size** (Dimens. hârtie).
5. Faceți clic pe **OK** pentru a reveni la caseta de dialog **Properties** (Proprietăți).
6. Faceți clic pe **OK**, apoi faceți clic pe **Print** (Imprimare) sau pe **OK** în caseta de dialog **Print** (Imprimare).

 **NOTĂ:** După finalizarea imprimării, scoateți hârtia foto neutilizată din tava foto. Depozitați hârtia foto astfel încât să nu înceapă să se curbeze, ceea ce poate reduce calitatea imprimatelor.

Pentru a imprima o fotografie din computer (OS X)

1. În meniul **File** (Fișier) din software, alegeți **Print** (Imprimare).
2. Asigurați-vă că imprimanta este selectată.
3. Setări opțiunile de imprimare.

Dacă nu vedeți opțiunile în dialogul Print (Imprimare), faceți clic pe **Show Details** (Afișare detalii).

 **NOTĂ:** Pentru o imprimantă conectată prin USB sunt disponibile următoarele opțiuni. Locațiile pentru opțiuni pot să difere de la o aplicație la alta.

- a. Alegeți dimensiunea de plic adecvată din meniul pop-up **Dimensiune hârtie**.

 **NOTĂ:** Dacă modificați valorile pentru **Paper Size** (Dimensiune hârtie) asigurați-vă că ați încărcat hârtia corectă și setați dimensiunea de hârtie de pe panoul de control al imprimantei pentru a corespunde.

- b. Selectați o **Orientare**.
- c. Din meniul pop-up, alegeți **Tip hârtie/Calitate**, apoi alegeți setările următoare:

- **Tip hârtie:** Tipul de hârtie foto adecvat
 - **Calitate: Optim sau Dpi maxim**
 - Faceți clic pe triunghiul de dezvăluire **Opțiuni de culoare** , apoi alegeți opțiunile adecvate pentru **Remediere fotografie**.
 - **Dezactivat:** nu aplică modificări la imagine.
 - **De bază:** focalizează automat imaginea; reglează moderat claritatea imaginii.
4. Selectați orice alte setări de imprimare doriți, apoi faceți clic pe **Imprimare**.

Imprimare documente

Asigurați-vă că în tava de hârtie este încărcată hârtie.

Pentru a imprima un document (Windows)

1. Din software, selectați **Print** (Imprimare).
2. Asigurați-vă că imprimanta este selectată.
3. Faceți clic pe butonul care deschide caseta de dialog **Properties** (Proprietăți).

În funcție de aplicația software utilizată, butonul poate avea o denumire de tipul **Properties** (Proprietăți), **Options** (Opțiuni), **Printer Setup** (Configurare imprimantă), **Printer Properties** (Proprietăți imprimantă), **Printer** (Imprimantă) sau **Preferences** (Preferințe).

4. Selectați opțiunile adecvate.
 - În fila **Layout** (Aspect), selectați orientarea **Portrait** (Portret) sau **Landscape** (Peisaj).
 - În fila **Hârtie/Calitate**, selectați tipul de hârtie corespunzător din lista verticală **Suport** din zona **Selectare tavă**, apoi selectați calitatea de imprimare corespunzătoare din zona **Setări calitate**.
 - Faceți clic pe **Advanced** (Avansat) pentru a selecta dimensiunea de hârtie adecvată din lista verticală **Paper Size** (Dimens. hârtie).
5. Faceți clic pe **OK** pentru a închide caseta de dialog **Proprietăți**.
6. Faceți clic pe **Print** (Imprimare) sau pe **OK** pentru a începe imprimarea.

Pentru a imprima documente (OS X)

1. În meniul **File** (Fișier) din software, alegeți **Print** (Imprimare).
2. Asigurați-vă că imprimanta este selectată.
3. Specificați proprietățile paginii.

Dacă nu vedeți opțiunile în dialogul Print (Imprimare), faceți clic pe **Show Details** (Afișare detalii).

 **NOTĂ:** Pentru o imprimantă conectată prin USB sunt disponibile următoarele opțiuni. Locațiile pentru opțiuni pot să difere de la o aplicație la alta.

- Alegeți dimensiunea hârtiei.

 **NOTĂ:** Dacă modificați valorile pentru **Paper Size** (Dimensiune hârtie) asigurați-vă că ați încărcat hârtia corectă și setați dimensiunea de hârtie de pe panoul de control al imprimantei pentru a corespunde.

- Selectați orientarea.
- Introduceți procentajul de scalare.

4. Faceți clic pe **Imprimare**.

 **NOTĂ:** Dacă documentele imprimate nu sunt aliniate cu marginile hârtiei, asigurați-vă că ați selectat corect limba și țara/regiunea. Pe afișajul imprimantei, selectați **Setări**, apoi selectați **Preferințe**. Selectați limba dorită, apoi regiunea din opțiunile afișate. Setările corecte de limbă și de țară/regiune asigură faptul că imprimanta va avea setările implicite adecvate pentru dimensiunea hârtiei.

Imprimarea pe ambele fețe (imprimare față/verso)

Pentru a imprima pe ambele fețe ale paginii

Puteți să imprimați automat pe ambele fețe ale unei coli de hârtie, utilizând mecanismul de imprimare automată față-verso (duplexor).

1. Din software, selectați **Print** (Imprimare).
2. Asigurați-vă că imprimanta este selectată.
3. Faceți clic pe butonul care deschide caseta de dialog **Proprietăți**.

În funcție de aplicația software, acest buton poate avea denumirea **Properties** (Proprietăți), **Options** (Opțiuni), **Printer Setup** (Configurare imprimantă), **Printer Properties** (Proprietăți imprimantă), **Printer** (Imprimantă) sau **Preferences** (Preferințe).

4. Selectați opțiunile adecvate.
 - În fila **Layout** (Aspect), selectați orientarea **Portrait** (Portret) sau **Landscape** (Peisaj) și selectați **Flip on Long Edge** (Răsturnare pe lungime) sau **Flip on Short Edge** (Răsturnare pe lățime) din lista derulantă **Print on Both Sides** (Imprimare pe ambele fețe).
 - În fila **Hârtie/Calitate**, selectați tipul de hârtie corespunzător din lista verticală **Suport** din zona **Selectare tavă**, apoi selectați calitatea de imprimare corespunzătoare din zona **Setări calitate**.
 - Faceți clic pe butonul **Advanced** (Avansat) din zona **Paper/Output** (Hârtie/leșire) și selectați dimensiunea adecvată a hârtiei din lista verticală **Dimens. hârtie**.

 **NOTĂ:** Dacă modificați valorile pentru **Paper Size** (Dimensiune hârtie) asigurați-vă că ați încărcat hârtia corectă și setați dimensiunea de hârtie de pe panoul de control al imprimantei pentru a corespunde.

5. Faceți clic pe **OK** pentru a imprima.

 **NOTĂ:** După ce a fost imprimată o pagină a documentului, așteptați ca imprimanta să reîncarce automat hârtia pentru a imprima pe cealaltă față. Nu este nevoie să efectuați nicio acțiune.

Pentru a imprima pe ambele fețe ale paginii (OS X)

1. În meniul **File** (Fișier) din software, alegeți **Print** (Imprimare).
2. În dialogul Imprimare, alegeți **Aspect** din meniul pop-up.
3. Alegeți tipul de legare pe care îl doriți pentru paginile față-verso, apoi faceți clic pe **Print** (Imprimare).

Imprimarea de pe dispozitivul mobil

Cu tehnologia de imprimare mobilă HP, puteți să imprimați simplu de la un smartphone sau o tabletă pe imprimanta dumneavoastră.

Dacă sunteți acasă sau la birou, pentru a utiliza capabilitățile de imprimare cu care este echipat smartphone-ul sau tableta, în vederea imprimării:

1. Asigurați-vă că dispozitivul mobil și imprimanta se află în aceeași rețea.
2. Selectați fotografia sau documentul de imprimat și alegeți imprimanta.
3. Confirmați setările de imprimare și imprimați.

Dacă doriți să imprimați fără să accesați rețeaua, consultați [Conectarea wireless la imprimantă, fără ruter, la pagina 62](#), pentru mai multe informații.

Dacă sunteți în călătorie, puteți să imprimați un document trimițând un e-mail cu aplicația **ePrint** către imprimanta dumneavoastră compatibilă cu **ePrint**. Pentru informații suplimentare, consultați [Imprimarea cu HP ePrint, la pagina 36](#).

Pentru mai multe informații, vizitați site-ul Web de imprimare mobilă HP (www.hp.com/go/mobileprinting).

Imprimarea cu AirPrint

Imprimarea utilizând AirPrint de la Apple este acceptată pentru iOS 4.2 și Mac OS X 10.7 sau versiuni ulterioare. Utilizați AirPrint pentru a imprima wireless la imprimantă de pe un iPad (iOS 4.2), iPhone (3GS sau versiuni ulterioare) sau iPod touch (din a treia generație sau ulterior) în următoarele aplicații mobile:

- Mail
- Photos
- Safari
- Aplicații acceptate de la terți, de exemplu Evernote

Pentru a utiliza AirPrint, asigurați-vă că:

- Imprimanta și dispozitivul Apple sunt conectate la aceeași rețea precum dispozitivul activat AirPrint. Pentru mai multe informații despre utilizarea aplicației AirPrint și despre compatibilitatea produselor HP cu AirPrint, mergeți la www.hp.com/go/mobileprinting.
- Încărcați hârtie care corespunde setărilor de hârtie ale imprimantei.

Imprimarea în modul dpi maxim

Folosiți modul cu numărul maxim de puncte pe inch (dpi) pentru a imprima imagini clare de înaltă calitate pe hârtie foto.

Imprimarea în modul Maximum dpi durează mai mult decât imprimarea cu alte setări și are nevoie de un spațiu liber mai mare pe unitatea de disc.

Pentru a imprima în modul cu rezoluție maximă în dpi (Windows)

1. Din software, selectați **Print** (Imprimare).
2. Asigurați-vă că imprimanta este selectată.
3. Faceți clic pe butonul care deschide caseta de dialog **Properties** (Proprietăți).
În funcție de aplicația software utilizată, butonul poate avea o denumire de tipul **Properties** (Proprietăți), **Options** (Opțiuni), **Printer Setup** (Configurare imprimantă), **Printer Properties** (Proprietăți imprimantă), **Printer** (Imprimantă) sau **Preferences** (Preferințe).
4. Faceți clic pe fila **Paper/Quality** (Calitate/Hârtie).
5. În lista verticală **Suport de imprimare**, selectați tipul corespunzător de hârtie și calitatea imprimării.
6. Faceți clic pe butonul **Advanced** (Avansat).
7. În zona **Printer Features** (Caracteristici imprimantă), selectați **Yes** (Da) din lista verticală **Print in Max DPI** (Imprimare la DPI max).
8. Selectați dimensiunea de hârtie adecvată din lista verticală **Paper Size** (Dimens. hârtie).
9. Faceți clic pe **OK** pentru a închide opțiunile avansate.
10. Confirmați **Orientation** (Orientare) în fila **Layout** (Aspect), apoi faceți clic pe **OK** pentru a imprima.

Pentru a imprima utilizând rezoluția maximă în dpi (OS X)

1. În meniul **File** (Fișier) din software, alegeți **Print** (Imprimare).
2. Asigurați-vă că imprimanta este selectată.
3. Setați opțiunile de imprimare.

Dacă nu vedeți opțiunile în dialogul Print (Imprimare), faceți clic pe **Show Details** (Afișare detalii).

 **NOTĂ:** Pentru o imprimantă conectată prin USB sunt disponibile următoarele opțiuni. Locațiile pentru opțiuni pot să difere de la o aplicație la alta.

- a. Alegeți dimensiunea de plic adecvată din meniul pop-up **Dimensiune hârtie**.

 **NOTĂ:** Dacă modificați valorile pentru **Paper Size** (Dimensiune hârtie) asigurați-vă că ați încărcat hârtia corectă și setați dimensiunea de hârtie de pe panoul de control al imprimantei pentru a corespunde.

- b. Din meniul pop-up, alegeți **Tip hârtie/Calitate**, apoi alegeți setările următoare:

- **Tip hârtie:** Tipul de hârtie adecvat
 - **Calitate: Dpi maxim**
4. Selectați orice alte setări de imprimare doriți, apoi faceți clic pe **Imprimare**.

Sfaturi pentru imprimarea cu succes

Folosiți următoarele sfaturi pentru a imprima cu succes.

Sfaturi referitoare la cerneală și hârtie

- Utilizați cartușe HP originale. Cartușele HP originale sunt proiectate și testate cu imprimante HP pentru a vă ajuta să aveți de fiecare dată rezultate excepționale.
- Verificați dacă este cerneală suficientă în cartușe. Pentru a vizualiza nivelurile de cerneală estimate, atingeți  (**Cerneală**) din ecranul de reședință.

Pentru mai multe sfaturi referitoare la lucrul cu cartușe, consultați [Sfaturi pentru lucrul cu cartușe, la pagina 58](#) pentru informații suplimentare.

- Încărcați un teanc de hârtie, nu doar o pagină. Folosiți hârtie curată și plată de aceeași dimensiune. Asigurați-vă că este încărcat un singur tip de hârtie odată.
- Ajustați ghidajele pentru lățimea hârtiei din tava pentru hârtie astfel încât să încadreze fix toate colile de hârtie. Asigurați-vă că ghidajele de lățime nu îndoie hârtia din tava pentru hârtie.
- Setări calitatea imprimării și dimensiunea imaginii conform tipului și dimensiunii hârtiei încărcate în tava pentru hârtie.

Sfaturi privind setările imprimantei

- În fila **Hârtie/Calitate**, selectați tipul de hârtie corespunzător din lista verticală **Suport** din zona **Selectare tavă**, apoi selectați calitatea de imprimare corespunzătoare din zona **Setări calitate**.
- Selectați dimensiunea de hârtie adecvată din lista verticală **Paper Size** (Dimens. hârtie) din caseta de dialog **Advanced Options** (Opțiuni avansate). Accesați meniul **Advanced Options** (Opțiuni avansate) făcând clic pe butonul **Advanced** (Avansat) din fila **Layout** (Aspect) sau **Paper/Quality** (Hârtie/Calitate).
- Pentru a modifica setările implicite de imprimare, faceți clic pe **Imprimare și scanare**, apoi faceți clic pe **Set Preferences** (Setare preferințe) din software-ul imprimantei.

În funcție de sistemul de operare, efectuați una din următoarele acțiuni pentru a deschide software-ul imprimantei:

- **Windows 8.1:** Faceți clic pe săgeata în jos din colțul din stânga-jos al ecranului Start, apoi selectați numele imprimantei.
- **Windows 8:** În ecranul **Start**, faceți clic dreapta pe o zonă goală de pe ecran, faceți clic pe **Toate aplicațiile** de pe bara de aplicații, apoi faceți clic pe pictograma cu numele imprimantei.
- **Windows 7, Windows Vista și Windows XP:** De pe desktopul computerului, faceți clic pe **Start**, selectați **Toate programele**, faceți clic pe **HP**, faceți clic pe **HP DeskJet 5570 series**, apoi faceți clic pe **HP DeskJet 5570 series**.
- Dacă doriți să imprimați un document alb-negru folosind numai cerneala neagră, faceți clic pe butonul **Advanced** (Avansat). Din meniul vertical **Print in Grayscale** (Imprimare în nuanțe de gri), selectați **Black Ink Only** (Numai cerneală neagră), apoi faceți clic pe butonul **OK**.

Sfaturi privind setările imprimantei

- În dialogul Imprimare, utilizați meniul pop-up **Dimensiune hârtie** pentru a selecta dimensiunea hârtiei încărcate în imprimantă.
- În dialogul Imprimare, alegeți meniul pop-up **Tip hârtie/Calitate** și selectați tipul și calitatea corespunzătoare ale hârtiei.
- Pentru a imprima un document alb-negru utilizând numai cerneala neagră, selectați din meniul pop-up **Tip hârtie/Calitate** și alegeți **Tonuri de gri** din meniul pop-up Culoare.

Note

- Cartușele de cerneală HP originale sunt proiectate și testate cu imprimantele și hârtia HP pentru a vă ajuta să obțineți simplu, de fiecare dată, rezultate excepționale



NOTĂ: HP nu poate să garanteze calitatea sau fiabilitatea consumabilelor non-HP. Service-ul sau reparațiile la produs necesare ca urmare a folosire a consumabilelor non-HP nu sunt acoperite de garanție.

În cazul în care credeți că ați cumpărat cartușe de cerneală HP originale, vizitați:

www.hp.com/go/anticounterfeit

- Avertismentele și indicatorii pentru nivelul de cerneală oferă estimări numai în scopuri de planificare.



NOTĂ: Când primiți un mesaj de avertisment nivel de cerneală scăzut, trebuie să aveți un cartuș de înlocuire disponibil pentru a evita posibilele întârzieri în imprimare. Nu trebuie să înlocuiți cartușele până când calitatea imprimării nu devine inacceptabilă.

- Setările software selectate în driverul de imprimare se aplică exclusiv imprimării, nu și copierii sau scanării.
- Puteți imprima documentele pe ambele fețe ale hârtiei.

4 Utilizarea serviciilor Web

- [Ce sunt serviciile Web?](#)
- [Configurarea serviciilor Web](#)
- [Imprimarea cu HP ePrint](#)
- [Utilizarea serviciului Imprimabile: HP](#)
- [Utilizarea site-ului Web HP Connected](#)
- [Eliminarea serviciilor Web](#)
- [Sfaturi pentru utilizarea serviciilor Web](#)

Ce sunt serviciile Web?

ePrint

- HP **ePrint** este un serviciu gratuit de la HP, care vă permite să imprimați pe imprimanta compatibilă cu HP ePrint oricând, de oriunde. E la fel de simplu ca trimiterea unui mesaj de e-mail la adresa de e-mail atribuită imprimantei când ați activat serviciile de Web ale imprimantei. Nu este nevoie de software sau drivere speciale. Dacă puteți trimite un mesaj de e-mail, puteți imprima de oriunde utilizând **ePrint**.

După ce v-ați înregistrat pentru un cont pe HP Connected (www.hpconnected.com), puteți să vă conectați pentru a vizualiza starea lucrărilor **ePrint**, pentru a gestiona coada de imprimare **ePrint**, pentru a controla cine poate utiliza adresa de e-mail a imprimantei **ePrint** pentru a imprima și pentru a obține ajutor pentru **ePrint**.

Imprimabile HP

- Caracteristica Imprimabile HP vă permite să găsiți și să imprimați cu ușurință conținut Web preformatat, direct de la imprimantă. De asemenea, puteți să scanați și să stocați digital documentele pe Web.

Caracteristica Imprimabile HP oferă o gamă largă de conținut, de la cupoane pentru magazine până la activități în familie, știri, călătorii, sporturi, gătit, fotografii și multe altele. Puteți chiar să vizualizați și să imprimați imaginile dvs. online de pe site-uri de fotografie cunoscute.

De asemenea, anumite Imprimabile HP vă permit să programați livrarea conținutului aplicației către imprimanta dvs.

Cu ajutorul conținutului preformatat, destinat special imprimantei dvs., nu vor exista text și imagini parțiale și nici pagini suplimentare cu o singură linie de text. La unele imprimante mai puteți selecta setările calității pentru hârtie și pentru imprimare în ecranul de examinare a imprimării.

Configurarea serviciilor Web

Înainte de a configura Serviciile Web, asigurați-vă că imprimanta este conectată la Internet printr-o conexiune wireless.

Pentru a configura serviciile Web, utilizați una din următoarele metode.

Pentru a configura Serviciile Web utilizând panoul de control al imprimantei

1. De la afișajul panoului de control al imprimantei, atingeți **Imprimabile: HP**.
2. Atingeți **Activare Servicii Web**, apoi atingeți **Yes** (Da).
3. Atingeți **Acceptare** pentru a accepta termenii de utilizare și pentru a activa Serviciile Web.
4. În ecranul **Actualizare automată**, atingeți **Da** pentru a permite imprimantei să caute și să instaleze în mod automat actualizări pentru produs.

 **NOTĂ:** Dacă este disponibilă o actualizare pentru imprimantă, imprimanta o va descărca și instala, apoi va reporni. Va trebui să repetați instrucțiunile de la pasul 1 pentru a configura Serviciile Web.

 **NOTĂ:** Dacă vi se solicită setări proxy și dacă rețeaua utilizează setări proxy, urmați instrucțiunile de pe ecran pentru a configura un server proxy. Dacă nu aveți detaliile proxy, contactați administratorul de rețea sau persoana care a configurat rețeaua.

5. Când imprimanta este conectată la server, imprimă o pagină de informații. Pentru a finaliza configurarea, urmați instrucțiunile de pe pagina de informații.

Pentru a configura Serviciile Web utilizând serverul Web încorporat (EWS)

1. Accesați EWS. Pentru informații suplimentare, consultați [Deschideți serverul Web încorporat, la pagina 67](#).
2. Faceți clic pe fila **Servicii Web**.
3. În secțiunea **Setări servicii Web**, faceți clic pe **Configurare**, faceți clic pe **Continuare** și urmați instrucțiunile de pe ecran pentru a accepta termenii de utilizare.
4. Dacă vi se solicită, alegeți să permiteți ca imprimanta să își caute și să își instaleze automat actualizări.

 **NOTĂ:** Dacă este disponibilă o actualizare pentru imprimantă, imprimanta o descarcă și instalează, apoi repornește. Repetați instrucțiunile de la pasul 1 pentru a configura Serviciile Web.

 **NOTĂ:** Dacă vi se solicită setări proxy și dacă rețeaua utilizează setări proxy, urmați instrucțiunile de pe ecran pentru a configura un server proxy. Dacă nu aveți detaliile proxy, contactați administratorul de rețea sau persoana care a configurat rețeaua.

5. Când imprimanta este conectată la server, imprimă o pagină de informații. Pentru a finaliza configurarea, urmați instrucțiunile de pe pagina de informații.

Pentru a configura Serviciile Web utilizând software-ul imprimantei HP (Windows)

1. Deschideți software-ul imprimantei HP. Pentru informații suplimentare, consultați [Deschiderea software-ului imprimantei HP \(Windows\), la pagina 15](#).
2. În fereastra care apare, faceți dublu clic pe **Imprimare și scanare**, apoi selectați **Connect Printer to the Web** (Conectare imprimantă la Web) de sub Imprimare. Pagina de reședință a imprimantei (serverul Web încorporat) se deschide.

3. Faceți clic pe fila **Servicii Web** .
4. În secțiunea **Setări servicii Web** , faceți clic pe **Configurare** , faceți clic pe **Continuare** și urmați instrucțiunile de pe ecran pentru a accepta termenii de utilizare.
5. Dacă vi se solicită, alegeți să permiteți ca imprimanta să își caute și să își instaleze automat actualizări.



NOTĂ: Dacă este disponibilă o actualizare pentru imprimantă, imprimanta o va descărca și instala, apoi va reporni. Va trebui să repetați instrucțiunile de la pasul 1 pentru a configura Serviciile Web.



NOTĂ: Dacă vi se solicită setări proxy și dacă rețeaua utilizează setări proxy, urmați instrucțiunile de pe ecran pentru a configura un server proxy. Dacă nu aveți detaliile, contactați administratorul de rețea sau persoana care a configurat rețeaua.

6. Când imprimanta este conectată la server, imprimă o pagină de informații. Pentru a finaliza configurarea, urmați instrucțiunile de pe pagina de informații.

Imprimarea cu HP ePrint

HP ePrint este un serviciu gratuit de la HP care vă permite să imprimați pe imprimanta activată pentru HP ePrint oriunde puteți trimite un e-mail. Nu trebuie decât să trimiteți documente și fotografiile la adresa de e-mail alocată imprimantei în momentul activării serviciilor Web. Nu este nevoie de software sau drivere suplimentare.

- Imprimanta trebuie să dispună de o conexiune la o rețea wireless pentru Internet. Nu veți putea să utilizați HP ePrint printr-o conexiune USB la computer.
- Este posibil ca atașările să fie imprimate diferit față de modul în care apar în programul software în care au fost create, în funcție de opțiunile originale utilizate pentru fonturi și aspect.
- Actualizări de produs gratuite sunt furnizate cu HP ePrint. Este posibil ca unele actualizări să fie obligatorii pentru activarea anumitor funcții.

După ce v-ați înregistrat pentru un cont pe HP Connected (www.hpconnected.com), puteți să vă conectați pentru a vizualiza starea lucrărilor ePrint, pentru a gestiona coada de imprimare ePrint, pentru a controla cine poate utiliza adresa de e-mail ePrint a imprimantei pentru a imprima și pentru a obține ajutor pentru ePrint.

Înainte de a putea utiliza ePrint, asigurați-vă că:

- Imprimanta este conectată la o rețea activă care asigură acces la Internet.
- Serviciile Web sunt pornite. În caz contrar, vi se va solicita să le porniți.

Pentru a imprima un document cu serviciul ePrint de oriunde

1. Activați serviciile Web.
 - a. În ecranul de reședință, atingeți pictograma  (**ePrint**).
 - b. Acceptați termenii de utilizare, apoi urmați instrucțiunile de pe ecran pentru a activa serviciile Web.
 - c. Imprimați pagina de informații ePrint, apoi urmați instrucțiunile de pe pagină pentru a vă înregistra pentru un cont ePrint.
2. Găsiți adresa dvs. de e-mail ePrint.
 - a. Atingeți pictograma **ePrint** de pe ecranul de reședință. Veți vedea meniul **Setări Servicii Web** de pe afișajul imprimantei.
 - b. Adresa de e-mail a imprimantei apare în meniul **Setări Servicii Web**.
3. Pentru imprimare, trimiteți prin e-mail documentul către imprimantă.
 - a. Creați un nou e-mail și atașați documentul de imprimat.
 - b. Trimiteți e-mailul către adresa de e-mail a imprimantei.

Imprimanta imprimă documentul atașat.



NOTĂ: Serverul **ePrint** nu acceptă operații de imprimare prin e-mail dacă sunt incluse mai multe adrese de e-mail în câmpurile „Către” sau „Cc”. În câmpul „Către” nu introduceți decât adresa de e-mail HP ePrint. Nu introduceți și alte adrese de e-mail în celelalte câmpuri.

 **NOTĂ:** Mesajul de e-mail va fi imprimat după ce este primit. La fel ca în cazul oricărui mesaj de e-mail, nu se garantează când va fi primit sau dacă va fi primit. Puteți să verificați starea imprimării la HP Connected (www.hpconnected.com).

 **NOTĂ:** Documentele imprimate cu **ePrint** pot părea diferite față de original. Stilul, formatarea și curgerea textului pot diferi față de documentul original. Pentru documentele ce trebuie imprimate la o calitate superioară (de ex. documentele juridice) vă recomandăm să imprimați din aplicația software de pe computer, unde veți putea controla mai bine felul în care arată imprimările.

 [Faceți clic aici pentru a vă conecta și a obține mai multe informații.](#)

Utilizarea serviciului Imprimabile: HP

Imprimați pagini de pe Web fără a utiliza un computer, configurând serviciul HP gratuit Imprimabile: HP. Puteți imprima pagini de colorat, calendare, jocuri puzzle, rețete, hărți și multe altele, în funcție de aplicațiile disponibile în țara/regiunea dvs.

Accesați site-ul Web HP Connected pentru informații suplimentare și termeni și condiții specifice: www.hpconnected.com.



Utilizarea site-ului Web HP Connected

Utilizați gratuit site-ul Web HP HP Connected pentru a configura securitate îmbunătățită pentru HP ePrint și specificați adresele de e-mail care au permisiunea pentru a trimite mesaje către imprimantă. Puteți obține și actualizări de produs, mai multe aplicații și alte servicii gratuite.

Accesați site-ul Web HP Connected pentru informații suplimentare și termeni și condiții specifice:
www.hpconnected.com.

Eliminarea serviciilor Web

Pentru a elimina Serviciile Web

1. De la afișajul panoului de control al imprimantei, atingeți  (**ePrint**), apoi atingeți  (**Setări Servicii Web**).
2. Atingeți **Eliminare Servicii Web**.
3. Atingeți **Yes** (Da).

Sfaturi pentru utilizarea serviciilor Web

Utilizați următoarele sfaturi pentru aplicații de imprimare și utilizarea HP ePrint.

Sfaturi pentru aplicații de imprimare și utilizarea HP ePrint

- Aflați cum să vă partajați fotografiile online și să comandați imprimări. [Faceți clic aici pentru a vă conecta și a obține mai multe informații.](#)
- Aflați informații despre aplicații pentru a imprima rețete, cupoane și alte conținuturi de pe web, simplu și ușor. [Faceți clic aici pentru a vă conecta și a obține mai multe informații.](#)



5 Copiere și scanare

- [Copierea documentelor](#)
- [Scanare](#)
- [Sfaturi pentru succesul copierii și scanării](#)

Copierea documentelor

Meniul **Copiere** de pe afișajul imprimantei vă permite să selectați simplu numărul de copii și color sau alb-negru pentru copierea pe hârtie simplă. De asemenea, puteți să accesați simplu setări avansate, precum modificarea tipului și dimensiunii hârtiei, reglarea obscurității copiei și redimensionarea copiei.

Efectuarea unei copii pe o singură față

1. Încărcați originalul cu fața de imprimat în jos, în colțul din dreapta-față al geamului scannerului.
2. Specificați numărul de exemplare și setările.
 - În ecranul de reședință, atingeți **Copiere** . Răsfoiți cu degetul până la numărul de exemplare dorit.
 - Dacă valoarea pentru opțiunea **Față-verso** este **1:2**, atingeți pentru a selecta **1:1**.
 - Atingeți  (**Setări**) pentru a specifica dimensiunea hârtiei, tipul de hârtie, calitatea sau alte setări.
 - Atingeți  (**Înapoi**) pentru a reveni la ecranul Copiere.
3. Atingeți **Negru** sau **Color** pentru a începe lucrarea de copiere.

Efectuarea unei copii față-verso

1. Încărcați originalul cu fața de imprimat în jos, în colțul din dreapta-față al geamului scannerului.
2. Specificați numărul de exemplare și setările.
 - În ecranul de reședință, atingeți **Copiere** . Răsfoiți cu degetul până la numărul de exemplare dorit.
 - Dacă valoarea pentru opțiunea **Față-verso** este **1:1**, atingeți pentru a selecta **1:2**.
 - Atingeți  (**Setări**), derulați prin opțiuni, apoi atingeți **Redimensionare** pentru a vă asigura că este selectată opțiunea **Efectivă**.



NOTĂ: Funcția Față-verso nu funcționează dacă este selectată opțiunea **Încadrare în pagină**.

- Din ecranul **Setări**, specificați dimensiunea hârtiei, tipul hârtiei, calitatea sau alte setări.
 - Atingeți  (**Înapoi**) pentru a reveni la ecranul Copiere.
3. Atingeți **Negru** sau **Color** pentru a începe lucrarea de copiere.
 4. Când vi se solicită, încărcați al doilea document original și atingeți **OK**.

Scanare

Puteți să scanați documente, fotografiile și alte tipuri de hârtie și să le salvați în computerul dvs. După ce operația de scanare către un computer este activată, puteți să începeți scanarea de la afișajul imprimantei sau din software imprimantă de pe computer.



NOTĂ: Unele funcții de scanare sunt disponibile numai după ce ați instalat software-ului imprimantei HP.

- [Scanarea pe un computer](#)
- [Scanarea utilizând Scanare Web](#)
- [Modificarea setărilor de scanare \(Windows\)](#)
- [Crearea unei comenzi rapide pentru scanare \(Windows\)](#)

Scanarea pe un computer

Înainte să scanați pe un computer, asigurați-vă că ați instalat deja software-ul imprimantei HP recomandat. Imprimanta și computerul trebuie să fie conectate și pornite.

În plus, pe computere cu Windows, software-ul HP trebuie să ruleze înainte de scanare.

Pentru a activa scanarea către o caracteristică de computer (Windows)

Scanarea către o caracteristică de computer este activată implicit din fabrică. Urmăriți aceste instrucțiuni în cazul în care caracteristica a fost dezactivată și doriți să o activați din nou.

1. În funcție de sistemul de operare, efectuați una din următoarele acțiuni pentru a deschide software-ul imprimantei HP:
 - **Windows 8.1:** Faceți clic pe săgeata în jos din colțul din stânga jos al ecranului Start, selectați numele imprimantei, apoi faceți clic pe **Utilitare**.
 - **Windows 8:** Faceți clic dreapta pe o zonă goală de pe ecranul Start, faceți clic pe **Toate aplicațiile** de pe bara de aplicații, selectați numele imprimantei, apoi faceți clic pe **Utilitare**.
 - **Windows 7, Windows Vista și Windows XP:** De pe desktopul computerului, faceți clic pe **Start**, selectați **Toate programele**, faceți clic pe **HP**, faceți clic pe folderul imprimantei.
2. În secțiunea **Scanare**, selectați **Gestionare scanare către computer**.
3. Faceți clic pe **Activare**.

Pentru a activa scanarea către o caracteristică de computer (OS X)

Scanarea către o caracteristică de computer este activată implicit din fabrică. Urmăriți aceste instrucțiuni în cazul în care caracteristica a fost dezactivată și doriți să o activați din nou.

1. Deschideți HP Utility.
2. Sub **Setări scanare**, faceți clic pe **Scanare către computer**.
3. Asigurați-vă că este selectată opțiunea **Activare scanare către computer**.

Pentru a scana un document original de la panoul de control al imprimantei

1. Încărcați originalul cu fața de imprimat în jos, în colțul din dreapta-față al geamului scannerului.
2. Atingeți **Scanare** .
3. Atingeți un computer către care doriți să scanați.
4. Alegeți tipul de scanare dorit.
5. Atingeți **OK**.

Pentru a scana un document sau o fotografie într-un fișier (Windows)

1. Încărcați originalul cu fața de imprimat în jos, în colțul din dreapta-față al geamului scannerului.
2. Faceți dublu clic pe pictograma imprimantei de pe desktop sau efectuați una din următoarele acțiuni pentru a deschide software-ul imprimantei:
 - **Windows 8.1:** Faceți clic pe săgeata în jos din colțul din stânga-jos al ecranului Start, apoi selectați numele imprimantei.
 - **Windows 8:** Faceți clic dreapta pe o zonă goală de pe ecranul Start, faceți clic pe **Toate aplicațiile** de pe bara de aplicații, apoi selectați numele imprimantei.
 - **Windows 7, Windows Vista și Windows XP:** De pe desktopul computerului, faceți clic pe **Start**, selectați **Toate programele**, faceți clic pe **HP**, faceți clic pe folderul imprimantei, apoi selectați pictograma cu numele imprimantei.
3. În software-ul imprimantei, faceți clic pe **Scanare document sau fotografie** .
4. Selectați tipul de scanare dorit, apoi faceți clic pe **Scanare** .
 - Alegeți **Salvare ca PDF** pentru a salva documentul (sau fotografia) ca fișier PDF.
 - Alegeți **Salvare ca JPEG** pentru a salva fotografia (sau documentul) ca fișier imagine.

 **NOTĂ:** Faceți clic pe legătura **Mai multe** din colțul din dreapta sus al dialogului Scanare, pentru a examina și a modifica setările pentru orice scanare.

Pentru informații suplimentare, consultați [Modificarea setărilor de scanare \(Windows\), la pagina 46](#).

Dacă este selectată opțiunea **Afișare vizualizator după scanare** , puteți efectua ajustări ale imaginii scanate în ecranul de previzualizare.

Pentru a scana un original din software-ul imprimantei HP (OS X)

1. Deschideți HP Scan.
HP Scan se află în folderul **Applications** (Aplicații)/**Hewlett-Packard** de pe nivelul superior al hard diskului.
2. Alegeți tipul profilului de scanare dorit și urmați instrucțiunile de pe ecran.

Scanarea utilizând Scanare Web

Webscan este o caracteristică a serverului Web încorporat care vă permite să scanați fotografii și documente de la imprimantă pe computer utilizând un browser Web.

Această caracteristică este disponibilă chiar dacă nu ați instalat software-ul imprimantei pe computer.



NOTĂ: Implicit, caracteristica Webscan este dezactivată. Puteți să activați această caracteristică din EWS.

Dacă nu puteți deschide Webscan din EWS, este posibil ca funcția să fi fost dezactivată de către administratorul de rețea. Pentru mai multe informații, contactați administratorul de rețea sau persoana care a configurat rețeaua.

Pentru a activa Webscan

1. Deschideți serverul Web încorporat. Pentru informații suplimentare, consultați [Deschideți serverul Web încorporat, la pagina 67](#).
2. Faceți clic pe fila **Setări**.
3. În secțiunea **Securitate**, faceți clic pe **Administrator Settings** (Setări administrator).
4. Selectați **Webscan** pentru a activa Webscan.
5. Faceți clic pe **Se aplică**, apoi clic pe **OK**.

Pentru a scana utilizând Scanare Web

Webscan oferă opțiuni de scanare de bază. Pentru alte opțiuni sau funcții de scanare, scanați utilizând software-ul de imprimantă HP.

1. Încărcați originalul cu fața de imprimat în jos, în colțul din dreapta-față al geamului scannerului.
2. Deschideți serverul Web încorporat. Pentru informații suplimentare, consultați [Deschideți serverul Web încorporat, la pagina 67](#).
3. Faceți clic pe fila **Scanare**.
4. Faceți clic pe **Webscan** în panoul din stânga, modificați setările, apoi faceți clic pe **Start scanare**.

Modificarea setărilor de scanare (Windows)

Puteți să modificați orice setări de scanare pentru o singură utilizare sau să salvați modificările pentru a le utiliza permanent. Aceste setări includ opțiuni precum dimensiunea și orientarea hârtiei, rezoluția de scanare, contrastul și locația folderului pentru scanările salvate.

1. Încărcați originalul cu fața de imprimat în jos, în colțul din dreapta-față al geamului scannerului.
2. Faceți dublu clic pe pictograma imprimantei de pe desktop sau efectuați una din următoarele acțiuni pentru a deschide software-ul imprimantei:
 - **Windows 8.1:** Faceți clic pe săgeata în jos din colțul din stânga-jos al ecranului Start, apoi selectați numele imprimantei.
 - **Windows 8:** Faceți clic dreapta pe o zonă goală de pe ecranul Start, faceți clic pe **Toate aplicațiile** de pe bara de aplicații, apoi selectați numele imprimantei.
 - **Windows 7, Windows Vista și Windows XP:** De pe desktopul computerului, faceți clic pe **Start**, selectați **Toate programele**, faceți clic pe **HP**, faceți clic pe folderul imprimantei, apoi selectați pictograma cu numele imprimantei.
3. În software-ul imprimantei, faceți clic pe **Scanare document sau fotografie**.

4. Faceți clic pe legătura **Mai multe** din colțul din dreapta sus al dialogului HP Scan.
Panoul cu setări detaliate apare în partea dreaptă. Coloana din stânga rezumă setările curente pentru fiecare secțiune. Coloana din dreapta vă permite să modificați setările din secțiunea evidențiată.
5. Faceți clic pe fiecare secțiune din partea stângă a panoului cu setări detaliate pentru a examina setările din acea secțiune.

Puteți să examinați și să modificați majoritatea setărilor, utilizând meniurile derulante.

Anumite setări permit o flexibilitate îmbunătățită prin afișarea unui nou panou. Acestea sunt indicate de + (semnul plus) din partea dreaptă a setării. Trebuie fie să acceptați, fie să anulați orice modificări de pe acest panou pentru a reveni la panoul cu setări detaliate.

6. Când ați terminat de modificat setările, efectuați una din următoarele.
 - Faceți clic pe **Scanare** . Vi se solicită să salvați sau să respingeți modificările comenzii rapide după ce scanarea este finalizată.
 - Faceți clic pe pictograma de salvare din partea dreaptă a comenzii rapide, apoi faceți clic pe **Scanare** .

Crearea unei comenzi rapide pentru scanare (Windows)

Puteți să creați propria comandă rapidă pentru scanare, în scopul simplificării operațiilor de scanare. De exemplu, poate doriți să scanați și să salvați în mod regulat fotografiile în format PNG, nu în JPEG.

1. Încărcați originalul cu fața de imprimat în jos, în colțul din dreapta-față al geamului scannerului.
2. Faceți dublu clic pe pictograma imprimantei de pe desktop sau efectuați una din următoarele acțiuni pentru a deschide software-ul imprimantei:
 - **Windows 8.1:** Faceți clic pe săgeata în jos din colțul din stânga-jos al ecranului Start, apoi selectați numele imprimantei.
 - **Windows 8:** Faceți clic dreapta pe o zonă goală de pe ecranul Start, faceți clic pe **Toate aplicațiile** de pe bara de aplicații, apoi selectați numele imprimantei.
 - **Windows 7, Windows Vista și Windows XP:** De pe desktopul computerului, faceți clic pe **Start**, selectați **Toate programele**, faceți clic pe **HP**, faceți clic pe folderul imprimantei, apoi selectați pictograma cu numele imprimantei.
3. În software-ul imprimantei, faceți clic pe **Scanare document sau fotografie** .
4. Faceți clic pe **Creare comandă rapidă scanare** .
5. Introduceți un nume descriptiv, alegeți o comandă rapidă existentă pe care să se bazeze noua comandă rapidă, apoi faceți clic pe **Creare** .
De exemplu, dacă creați o nouă comandă rapidă pentru fotografii, alegeți fie **Salvare ca JPEG** , fie **E-mail ca JPEG** . În acest fel, operațiile de scanare vor avea disponibile opțiunile pentru lucrul cu imagini.
6. Modificați setările pentru noua comandă rapidă în funcție de cerințele dumneavoastră, apoi faceți clic pe pictograma de salvare din partea dreaptă a comenzii rapide.



NOTĂ: Faceți clic pe legătura **Mai multe** din colțul din dreapta sus al dialogului Scanare, pentru a examina și a modifica setările pentru orice scanare.

Pentru informații suplimentare, consultați [Modificarea setărilor de scanare \(Windows\)](#), la pagina 46.

Sfaturi pentru succesul copierii și scanării

Folosiți sfaturile următoare pentru a reuși copierea și scanarea:

- Mențineți geamul și spatele capacului curate. Scannerul interpretează tot ce detectează pe geamul-suport ca parte a imaginii.
- Încărcați originalul cu fața imprimată în jos, în colțul frontal-dreapta al geamului-suport.
- Pentru a face o copie mare a unui original de mici dimensiuni, scanați originalul în computer, redimensionați imaginea în software-ul de scanare, apoi imprimați un exemplar al imaginii mărite.
- Dacă doriți să ajustați dimensiunea de scanare, tipul documentului rezultat, rezoluția de scanare sau tipul fișierului și așa mai departe, începeți scanarea din software-ul imprimantei.
- Pentru a evita textul scanat incorect sau lipsă, asigurați-vă că luminozitatea este setată adecvat în software.
- Dacă doriți să scanați un document cu mai multe pagini într-un singur fișier în locul mai multor fișiere, porniți scanarea cu software imprimantă în loc să selectați **Scanare** în panoul de control.

6 Lucrul cu cartușele

- [Verificarea nivelului de cerneală](#)
- [Înlocuirea cartușelor](#)
- [Comandarea consumabilelor de cerneală](#)
- [Folosirea modului cu un singur cartuș](#)
- [Informații privind garanția cartușelor](#)
- [Stocarea informațiilor anonime despre utilizare](#)
- [Sfaturi pentru lucrul cu cartușe](#)

Verificarea nivelului de cerneală

Pentru a verifica nivelurile estimate de cerneală de la panoul de control al imprimantei

- ▲ În ecranul de reședință, atingeți  (pictograma **Cerneală**) pentru a afișa nivelurile de cerneală estimate.

Pentru a verifica nivelurile de cerneală din software-ul imprimantei (Windows)

1. Deschideți software-ul imprimantei HP.
2. În software imprimantă, faceți clic pe **Estimated Ink Levels** (Niveluri estimate cerneală).

Pentru a verifica nivelurile de cerneală utilizând HP Utility

1. Deschideți HP Utility.
HP Utility se află în folderul **Hewlett-Packard** din folderul **Applications** (Aplicații) de pe nivelul superior al hard diskului.
2. Selectați HP DeskJet 5570 series din lista de dispozitive din partea stângă a ferestrei.
3. Faceți clic pe **Stare consumabile**.
Apar nivelurile de cerneală estimate.
4. Faceți clic pe **Toate setările** pentru a reveni la panoul **Information and Support (Informații și asistență)**.

 **NOTĂ:** Dacă ați instalat un cartuș de imprimare reumplut sau recondiționat, sau un cartuș care a fost folosit într-o altă imprimată, indicatorul de nivel al cernelei ar putea fi imprecis sau indisponibil.

 **NOTĂ:** Avertismentele și indicatorii pentru nivelul de cerneală oferă estimări numai în scopuri de planificare. Când primiți un mesaj de avertisment nivel de cerneală scăzut, trebuie să aveți un cartuș de înlocuire disponibil pentru a evita posibilele întârzieri în imprimare. Nu trebuie să înlocuiți cartușele până când calitatea de imprimare nu se deteriorează.

 **NOTĂ:** Cerneala din cartușe este folosită în procesul de imprimare într-o serie de moduri diferite, inclusiv în procesul de inițializare, care pregătește produsul și cartușele pentru imprimare, și la service-ul capului de imprimare, care menține duzele de imprimare curate și curgerea cernelei uniformă. În plus, o cantitate de cerneală reziduală este lăsată în cartuș după ce acesta este folosit. Pentru informații suplimentare, vizitați www.hp.com/go/inkusage.

Înlocuirea cartușelor

Pentru a înlocui cartușele de imprimare

1. Verificați dacă alimentarea este pornită.
2. Scoateți cartușul vechi.
 - a. Deschideți ușa de acces.



- b. Scoateți cartușul din slot.

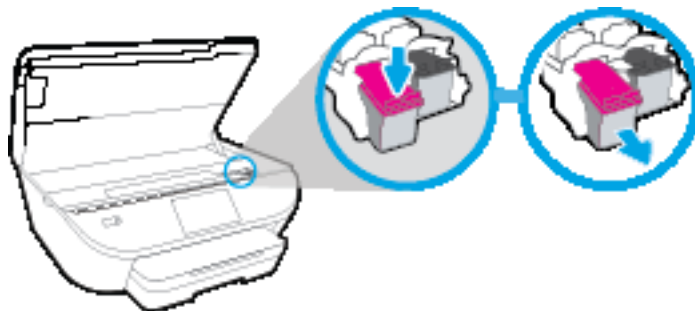

3. Introduceți un cartuș nou.
 - a. Scoateți cartușul din ambalaj.

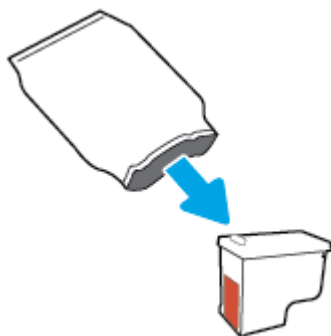

- b. Scoateți banda de plastic trăgând de capătul acesteia.

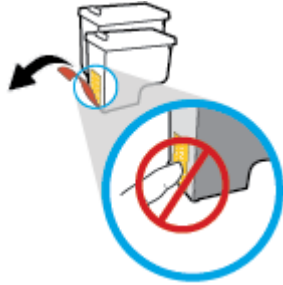

- c. Glisați noul cartuș în slot până când face clic.



4. Închideți capacul de acces la cartușe.



 **NOTĂ:** HP software imprimantă vă solicită să aliniați cartușele de cerneală atunci când imprimați un document după instalarea unui cartuș de cerneală nou.

Comandarea consumabilelor de cerneală

Înainte de a comanda cartușe, localizați numărul de cartuș corect.

Localizați numărul de cartuș pe imprimantă

- ▲ Numărul cartușului este situat în interiorul capacului de acces la cartușe.



Localizați numărul de cartuș pe software imprimantă

1. În funcție de sistemul de operare, efectuați una din următoarele acțiuni pentru a deschide software-ul imprimantei:
 - **Windows 8.1:** Faceți clic pe săgeata în jos din colțul din stânga-jos al ecranului Start, apoi selectați numele imprimantei.
 - **Windows 8:** Faceți clic dreapta pe o zonă goală de pe ecranul Start, faceți clic pe **Toate aplicațiile** de pe bara de aplicații, apoi selectați numele imprimantei.
 - **Windows 7, Windows Vista și Windows XP:** De pe desktopul computerului, faceți clic pe **Start**, selectați **Toate programele**, faceți clic pe **HP**, faceți clic pe folderul imprimantei, apoi selectați pictograma cu numele imprimantei.
2. Când utilizați această legătură, apare numărul corect al cartușului.

În software imprimantă, faceți clic pe **Shop** (Cumpărare), apoi faceți clic pe **Shop For Supplies Online** (Cumpărare consumabile online).

Pentru a găsi numerele de comandă pentru cartușele de imprimare

1. Deschideți HP Utility.

 **NOTĂ:** HP Utility se află în folderul **Hewlett-Packard** din folderul **Applications** (Aplicații) de pe nivelul superior al hard diskului.

2. Faceți clic pe **Informații consumabile**.

Apar numerele de comandă pentru cartușele de imprimare.

3. Faceți clic pe **Toate setările** pentru a reveni la panoul **Information and Support (Informații și asistență)**.

Pentru a comanda consumabile HP originale pentru HP DeskJet 5570 series, vizitați www.hp.com/buy/supplies. Dacă vi se solicită, alegeți țara/regiunea, apoi urmați solicitările pentru a găsi cartușele corespunzătoare pentru imprimanta dvs.



NOTĂ: Comandarea online a cartușelor de cerneală nu este acceptată în toate țările/regiunile. Dacă aceasta nu este disponibilă în țara/regiunea dvs., puteți vedea informații despre consumabile și imprima o listă pentru consultare atunci când cumpărați de la distribuitorul HP local.

Folosirea modului cu un singur cartuș

Utilizați modul cu un singur cartuș pentru a opera echipamentul HP DeskJet 5570 series cu un singur cartuș de cerneală. Modul cu un singur cartuș este inițiat atunci când un cartuș de cerneală este scos din carul cartușelor de cerneală. În modul cu un singur cartuș, imprimanta poate să copieze documente, să copieze fotografii și să imprime lucrări de la computer.

 **NOTĂ:** Când echipamentul HP DeskJet 5570 series funcționează în modul cu un singur cartuș, un mesaj este afișat pe ecranul imprimantei. Dacă mesajul este afișat și în imprimantă sunt instalate două cartușe de cerneală, verificați dacă bucata de bandă de plastic de protecție a fost scoasă de la fiecare cartuș de cerneală. Când banda de plastic acoperă contactele cartușului de cerneală, imprimanta nu poate detecta dacă este instalat cartușul de cerneală.

Ieșirea din modul cu un singur cartuș

- Instalați două cartușe de imprimare în HP DeskJet 5570 series pentru a ieși din modul cu un singur cartuș.

Informații privind garanția cartușelor

Garanția cartușului HP este aplicabilă atunci când cartușul este utilizat în dispozitivul de imprimare HP pentru care a fost proiectat. Această garanție nu acoperă cartușele de cerneală HP care au fost reîncărcate, refabricate, recondiționate, utilizate necorespunzător sau falsificate.

În timpul perioadei de garanție, cartușul este acoperit cât timp cerneala HP nu este epuizată și nu a fost atinsă data de sfârșit a garanției. Data de sfârșit a garanției, în format AAAA/LL, poate fi găsită pe cartuș conform indicației:

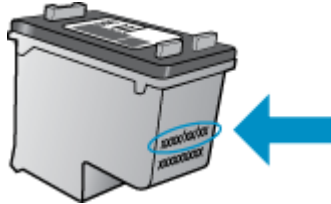

Pentru o copie a Declarației de garanție limitată de la HP, consultați documentația imprimată care a însoțit produsul.

Stocarea informațiilor anonime despre utilizare

Cartușele HP utilizate cu această imprimantă conțin un cip de memorie care vă asistă în operarea imprimantei. În plus, acest cip de memorie stochează un set limitat de informații despre utilizarea imprimantei, care pot include: numărul de pagini imprimate utilizând cartușul, acoperirea paginilor, frecvența imprimării și modurile de imprimare utilizate.

Aceste informații ajută HP să conceapă imprimante viitoare pentru a satisface nevoile de imprimare ale clienților noștri. Datele colectate din chipul de memorie de pe cartuș nu conțin informații care pot fi folosite pentru a identifica un client sau un utilizator al cartușului sau al imprimantei.

HP colectează un eșantion din chipurile de memorie din cartușele returnate la HP gratuit și în programul de reciclare (Partenerii planetei HP: www.hp.com/recycle). Chip-urile de memorie din acest eșantion sunt citite și studiate pentru a îmbunătăți viitoarele imprimante HP. Partenerii HP care asistă în reciclarea acestui cartuș pot avea acest de asemenea la aceste date.

Orice terț care deține cartușul ar putea avea acces la informațiile anonime de pe chipul de memorie. Dacă preferați să nu permiteți accesul la aceste informații, puteți face chipul inoperabil. Totuși, după ce faceți chip-ul de memorie inoperabil, cartușul nu poate fi folosit într-o imprimantă HP.

Dacă sunteți îngrijorat în privința furnizării acestor informații anonime, puteți face inaccesibile aceste informații dezactivând posibilitatea chipului de memorie de a colecta informațiile de utilizare a imprimantei.

Pentru a dezactiva funcția informațiilor despre utilizare

1. De la panoul de control al imprimantei, atingeți **Configurare**.
2. Atingeți **Preferințe**.
3. Răsfoiți cu degetul până la sfârșitul listei cu opțiuni și dezactivați opțiunea **Send Usage Info** (Trimitere informații de utilizare).



NOTĂ: Puteți continua să utilizați cartușul în imprimanta HP dacă dezactivați posibilitatea chip-ului de memorie de a colecta informațiile de utilizare a imprimantei.

Sfaturi pentru lucrul cu cartușe

Folosiți următoarele sfaturi pentru a lucra cu cartușe:

- Pentru a proteja cartușele împotriva uscării, opriți întotdeauna imprimanta utilizând butonul Pornire și așteptați până când se stinge indicatorul luminos al butonului de pornire.
- Nu deschideți și nu desigilați cartușele înainte de a fi gata să le instalați. Prin lăsarea benzii pe cartușe se reduce evaporarea cernelii.
- Introduceți cartușele în sloturile corecte. Potrivii culoarea și pictograma fiecărui cartuș cu culoarea și pictograma pentru fiecare slot. Asigurați-vă de fixarea pe poziție a cartușelor.
- După instalarea noului cartuș, alinierea se efectuează automat. Alinierea poate fi utilă și ulterior, în cazul în care apar linii estompate sau zimțate. Pentru informații suplimentare, consultați [Remedierea problemelor legate de calitatea imprimării, la pagina 81](#).
- Când ecranul pentru nivelurile estimate de cerneală afișează că unul sau ambele cartușe se află într-o stare de nivel scăzut, procurați cartușe de înlocuire pentru a evita posibilele întârzieri în imprimare. Nu trebuie să înlocuiți cartușele până când calitatea imprimării nu devine inacceptabilă. Pentru informații suplimentare, consultați [Înlocuirea cartușelor, la pagina 51](#).
- Dacă, indiferent de motiv, scoateți un cartuș din imprimantă, încercați să îl puneți la loc imediat ce este posibil. În afara imprimantei, dacă sunt neprotejate, cartușele încep să se usuce.

7 Conectarea imprimantei

Setări complexe suplimentare sunt disponibile de la pagina de reședință a imprimantei (serverul Web încorporat sau EWS). Pentru informații suplimentare, consultați [Deschideți serverul Web încorporat, la pagina 67](#).

Această secțiune cuprinde următoarele subiecte:

- [Configurarea imprimantei pentru comunicații wireless](#)
- [Conectarea wireless la imprimantă, fără ruter](#)
- [Modificarea setărilor rețelei](#)
- [Instrumente de administrare avansată a imprimantei \(pentru imprimante conectate în rețea\)](#)
- [Sfaturi pentru instalarea și folosirea unei imprimante în rețea](#)

Configurarea imprimantei pentru comunicații wireless

- [Înainte de a începe](#)
- [Configurarea imprimantei în rețeaua wireless](#)
- [Schimbarea tipului de conexiune](#)
- [Testarea conexiunii wireless](#)
- [Activarea sau dezactivarea capacității wireless a imprimantei](#)

Înainte de a începe

Asigurați-vă că:

- Rețeaua wireless este configurată și funcționează corespunzător.
- Imprimanta și computerele care utilizează imprimanta se află în aceeași rețea (subrețea).

În timp ce conectați imprimanta, este posibil să vi se solicite introducerea numelui rețelei wireless (SSID) și a unei parole wireless:

- Numele rețelei wireless este numele rețelei dvs. wireless.
- Parola wireless previne conectarea fără permisiune a altor persoane la rețeaua dvs. wireless. În funcție de nivelul de securitate necesar, rețeaua dvs. wireless poate utiliza o parolă compusă WPA sau o cheie WEP.

Dacă nu ați modificat numele rețelei sau cheia de acces de la configurarea rețelei wireless, uneori le puteți găsi pe spatele routerului wireless.



Dacă nu reușiți să găsiți numele rețelei sau parola de securitate sau nu vă amintiți aceste informații, consultați documentația furnizată cu computerul sau cu routerul wireless. Dacă tot nu puteți găsi aceste informații, contactați administratorul de rețea sau persoana care a configurat rețeaua wireless.

Configurarea imprimantei în rețeaua wireless

Utilizați Expertul de configurare wireless de la afișajul panoului de control al imprimantei pentru a configura comunicația wireless.



NOTĂ: Înainte de a continua, parcurgeți lista de la [Înainte de a începe, la pagina 60](#).

1. De la panoul de control al imprimantei, atingeți  (Wireless).
2. Atingeți  (**Setări**).
3. Atingeți **Expert config. wireless**.
4. Urmați instrucțiunile de pe ecran pentru a finaliza configurarea.

Schimbarea tipului de conexiune

După ce ați instalat software-ul imprimantei HP și ați conectat imprimanta la computer sau la o rețea, puteți utiliza software-ul pentru a modifica tipul conexiunii (de exemplu, de la o conexiune USB la o conexiune wireless).

Pentru a trece de la o conexiune USB la o rețea wireless (Windows)

Înainte de a continua, parcurgeți lista de la [Înainte de a începe, la pagina 60](#).

1. În funcție de sistemul de operare, efectuați una dintre următoarele acțiuni:
 - **Windows 8.1:** Faceți clic pe săgeata în jos din colțul din stânga jos al ecranului Start, selectați numele imprimantei, apoi faceți clic pe **Utilitare**.
 - **Windows 8:** Faceți clic dreapta pe o zonă goală de pe ecranul Start, faceți clic pe **Toate aplicațiile** de pe bara de aplicații, selectați numele imprimantei, apoi faceți clic pe **Utilitare**.
 - **Windows 7, Windows Vista și Windows XP:** De pe desktopul computerului, faceți clic pe **Start**, selectați **Toate programele**, faceți clic pe **HP**, faceți clic pe folderul imprimantei.
2. Faceți clic pe **Configurare și software imprimantă**.
3. Selectați **Trecerea unei imprimante conectate prin USB la wireless**. Urmăți instrucțiunile de pe ecran.





Aflați mai multe despre modul de trecere de la o conexiune USB la o conexiune wireless. [Faceți clic aici pentru a vă conecta și a obține mai multe informații](#). În prezent, este posibil ca acest site Web să nu fie disponibil în toate limbile.

Testarea conexiunii wireless



Imprimați pagina de test wireless pentru informații despre conexiunea wireless a imprimantei. Raportul de testare wireless oferă informații despre starea imprimantei, adresa hardware (MAC) și adresa IP. Dacă imprimanta este conectată la o rețea, raportul de testare afișează detalii despre setările de rețea.

Pentru a imprima raportul de testare wireless

1. Din ecranul de reședință, atingeți  (**Wireless**), apoi atingeți  (**Setări**).
2. Atingeți **Imprimare rapoarte**
3. Atingeți **Raport test wireless**.

Activarea sau dezactivarea capacității wireless a imprimantei

Indicatorul luminos albastru pentru conexiunea Wireless de pe panoul de control al imprimantei este aprins când capacitatea wireless a imprimantei este activată.

1. Din ecranul de reședință, atingeți  (**Wireless**), apoi atingeți  (**Setări**).
2. Atingeți **Wireless** pentru activare sau dezactivare.

Conectarea wireless la imprimantă, fără ruter

Cu Wi-Fi Direct, puteți imprima wireless de la un computer, de la un telefon inteligent, de la o tabletă sau de la alt dispozitiv cu capabilitate wireless – fără conectare la o rețea wireless existentă.

Instrucțiuni pentru utilizarea caracteristicii Wi-Fi Direct

- Asigurați-vă că dispozitivul mobil sau computerul au software-ul necesar.
 - Dacă utilizați un computer, asigurați-vă că ați instalat software-ul imprimantei furnizat împreună cu aceasta.

Dacă nu ați instalat în computer software-ul imprimantei HP, conectați-vă mai întâi la Wi-Fi Direct, apoi instalați software-ul imprimantei. Când software-ul imprimantei vă solicită un tip de conexiune, selectați **Wireless**.
 - Dacă utilizați un dispozitiv mobil, asigurați-vă că ați instalat o aplicație de imprimare compatibilă. Pentru mai multe informații despre imprimarea mobilă, accesați www.hp.com/global/us/en/eprint/mobile_printing_apps.html.
- Asigurați-vă că funcția Wi-Fi Direct pentru imprimantă este pornită.
- Până la cinci computere și dispozitive mobile pot utiliza aceeași conexiune Wi-Fi Direct.
- Wi-Fi Direct se poate utiliza și în timp ce imprimanta este conectată la un computer utilizând un cablu USB sau la o rețea utilizând o conexiune wireless.
- Wi-Fi Direct nu se poate utiliza pentru a conecta un computer, un dispozitiv mobil sau o imprimantă la Internet.

Pentru a porni Wi-Fi Direct

1. De la panoul de control al imprimantei, atingeți  (Wi-Fi Direct).
2. Atingeți **Settings** (Setări), apoi funcția **Wi-Fi Direct** pentru a o activa.
3. Apăsați butonul **Back** (Înapoi), apoi găsiți numele și parola pentru Wi-Fi Direct din meniul **Detalii Wi-Fi Direct**.

 **SFAT:** De asemenea, puteți să activați Wi-Fi Direct din EWS. Pentru informații despre utilizarea EWS, consultați [Deschideți serverul Web încorporat, la pagina 67](#).

Pentru a imprima de pe un dispozitiv mobil cu capabilitate wireless care acceptă Wi-Fi Direct

Asigurați-vă că ați instalat cea mai recentă versiune a pluginului HP Print Service pe dispozitivul mobil. Puteți să descărcați acest plugin din magazinul de aplicații Google Play.

 **NOTĂ:** În cazul în care dispozitivul mobil nu acceptă Wi-Fi, nu aveți posibilitatea să utilizați Wi-Fi Direct.

1. Asigurați-vă că ați activat Wi-Fi Direct la imprimantă.
2. Activați Wi-Fi Direct pe dispozitivul mobil. Pentru mai multe informații, consultați documentația furnizată împreună cu dispozitivul mobil.

3. Din dispozitivul mobil, selectați un document dintr-o aplicație cu funcție de imprimare, apoi selectați opțiunea de imprimare a documentului.
Apare lista cu imprimantele disponibile.
4. Pentru o listă cu imprimantele disponibile, alegeți numele Wi-Fi Direct afișat ca DIRECT-**- HP DeskJet-5570 (unde ** sunt caracterele unice pentru identificarea imprimantei), apoi urmați instrucțiunile de pe ecranul imprimantei și de pe dispozitivul mobil.
5. Când vi se solicită, introduceți parola Wi-Fi Direct.
6. Imprimați documentul.

Pentru a imprima de la un computer cu capabilitate wireless (Windows)

1. Asigurați-vă că ați activat Wi-Fi Direct la imprimantă.
2. Activați conexiunea Wi-Fi a computerului. Pentru mai multe informații, consultați documentația furnizată împreună cu computerul.



NOTĂ: În cazul în care computerul nu acceptă Wi-Fi, nu aveți posibilitatea să utilizați Wi-Fi Direct.

3. De la computer, conectați-vă la o rețea nouă. Conectați-vă la o nouă rețea wireless sau la un nou hotspot prin procesul pe care îl utilizați în mod normal. Alegeți numele Wi-Fi Direct din lista de rețele wireless afișate, precum DIRECT-**- HP DeskJet-5570 (unde ** sunt caracterele unice care identifică imprimanta și XXXX este modelul de imprimantă care se găsește pe aceasta).
Când vi se solicită, introduceți parola Wi-Fi Direct.
4. Continuați de la pasul 5 dacă imprimanta a fost instalată și conectată la computer printr-o rețea wireless. Dacă imprimanta a fost instalată și conectată la computer cu un cablu USB, urmați pașii de mai jos pentru a instala software imprimantă utilizând conexiunea HP Wi-Fi Direct.
 - a. În funcție de sistemul de operare, efectuați una dintre următoarele acțiuni:
 - **Windows 8.1:** Faceți clic pe săgeata în jos din colțul din stânga jos al ecranului Start, selectați numele imprimantei, apoi faceți clic pe **Utilitare**.
 - **Windows 8:** Faceți clic dreapta pe o zonă goală de pe ecranul Start, faceți clic pe **Toate aplicațiile** de pe bara de aplicații, selectați numele imprimantei, apoi faceți clic pe **Utilitare**.
 - **Windows 7, Windows Vista și Windows XP:** De pe desktopul computerului, faceți clic pe **Start**, selectați **Toate programele**, faceți clic pe **HP**, faceți clic pe folderul imprimantei.
 - b. Faceți clic pe **Printer Setup & Software** (Configurare și software imprimantă), apoi selectați **Connect a new printer** (Conectare imprimantă nouă).
 - c. Când apare ecranul software **Opțiuni conexiune**, selectați **Wireless**.
Selectați software-ul imprimantei HP din lista de imprimante detectate.
 - d. Urmați instrucțiunile de pe ecran.
5. Imprimați documentul.

Pentru a imprima de la un computer cu capabilitate wireless (OS X)

1. Asigurați-vă că ați activat Wi-Fi Direct la imprimantă.
2. Activați Wi-Fi de la computer.

Pentru mai multe informații, consultați documentația furnizată de Apple.

3. Faceți clic pe pictograma Wi-Fi și selectați numele Wi-Fi Direct, precum DIRECT-**- HP DeskJet-5570 (unde ** sunt caracterele unice care identifică imprimanta și XXXX este modelul de imprimantă care se găsește pe aceasta).

În cazul în care caracteristica Wi-Fi Direct este activată cu securitate, introduceți parola când vi se solicită.



4. Adăugați imprimanta.
 - a. Deschideți **Preferințe sistem**.
 - b. În funcție de sistemul de operare, faceți clic pe **Imprimare și scanare** sau pe **Imprimante și scanere**.
 - c. Faceți clic pe semnul + de sub lista de imprimante din partea stângă.
 - d. Selectați imprimanta din lista de imprimante detectate (cuvântul „Bonjour” este listat în coloana din partea dreaptă lângă numele imprimantei) și faceți clic pe **Add** (Adăugare).

Modificarea setărilor rețelei

De la panoul de control al imprimantei puteți să configurați și să gestionați conexiunea wireless a imprimantei și să efectuați o varietate de activități de gestionare a rețelei. Aici sunt incluse vizualizarea și modificarea setărilor de rețea, restabilirea setărilor implicite ale rețelei și pornirea și oprirea funcției wireless.

ATENȚIE: Setările de rețea sunt furnizate pentru a vă asigura confortul. Totuși, dacă nu sunteți un utilizator avansat este recomandat să nu modificați unele din aceste setări (de exemplu viteza conexiunii, setările IP, gateway-ul implicit și setările paravanului de protecție).



Pentru a imprima pagina de configurare a rețelei

1. Din ecranul de reședință, atingeți  (**Wireless**), apoi atingeți  (**Setări**).
2. Atingeți **Imprimare raport**, apoi atingeți **Pagină configurare rețea**.

Pentru a modifica setările IP

Setarea implicită a IP-ului pentru setările IP este **Automată**, prin care setările IP sunt stabilite automat. Dacă sunteți un utilizator avansat și doriți să utilizați alte setări (precum adresa IP, masca de subrețea sau gateway-ul implicit), puteți să le modificați manual.

ATENȚIE: Aveți grijă atunci când atribuiți manual o adresă IP. Dacă introduceți o adresă IP incorectă în timpul instalării, componentele de rețea nu se pot conecta cu imprimanta. Pentru a evita erorile, lăsați mai întâi imprimanta să se conecteze la rețea și să obțină automat o adresă IP. După ce se configurează setările pentru masca de subrețea, gateway-ul implicit și adresa DNS, puteți să modificați adresa IP a imprimantei la o setare manuală.

1. Din ecranul de reședință, atingeți  (**Wireless**), apoi atingeți  (**Setări**).
2. Atingeți **Setări Wireless**.
3. Atingeți **Setări avansate**.
4. Atingeți **Setări IP**.
5. Apare un mesaj care avertizează că modificarea adresei IP scoate imprimanta din rețea. Atingeți **OK** pentru a continua.
6. **Automat** se selectează în mod implicit. Pentru a modifica manual setările, atingeți **Manual** și apoi introduceți informațiile corespunzătoare pentru setările următoare:
 - **IP Address (Adresă IP)**
 - **Mască subrețea**
 - **Gateway implicit**
 - **Adresă DNS**
7. Introduceți modificările, apoi atingeți **Apply** (Aplicare).

Instrumente de administrare avansată a imprimantei (pentru imprimante conectate în rețea)

Pentru a vizualiza sau modifica setări, este posibil să aveți nevoie de o parolă.

 **NOTĂ:** Puteți deschide și utiliza serverul Web încorporat fără conectare la Internet. Cu toate acestea, unele caracteristici nu sunt disponibile.

Această secțiune cuprinde următoarele subiecte:

- [Casetă de instrumente \(Windows\)](#)
- [HP Utility \(OS X\)](#)
- [Deschideți serverul Web încorporat](#)
- [Despre modulele cookie](#)

Casetă de instrumente (Windows)

Caseta instrumente oferă informații de întreținere referitoare la imprimantă.

 **NOTĂ:** Caseta de instrumente poate fi instalată de pe CD-ul software-ului HP în cazul în care computerul îndeplinește cerințele de sistem. Cerințele de sistem pot fi găsite în fișierul Readme, care este disponibil pe CD-ul cu software-ul imprimantei HP furnizat cu imprimanta.

Pentru a deschide Toolbox (Casetă de instrumente)

1. În funcție de sistemul de operare, efectuați una dintre următoarele acțiuni:
 - **Windows 8.1:** Faceți clic pe săgeata în jos din colțul din stânga-jos al ecranului Start, apoi selectați numele imprimantei.
 - **Windows 8:** Faceți clic dreapta pe o zonă goală de pe ecranul Start, faceți clic pe **Toate aplicațiile** de pe bara de aplicații, apoi selectați numele imprimantei.
 - **Windows 7, Windows Vista și Windows XP:** De pe desktopul computerului, faceți clic pe **Start**, selectați **Toate programele**, faceți clic pe **HP**, faceți clic pe folderul imprimantei, apoi selectați pictograma cu numele imprimantei.
2. Faceți clic pe **Imprimare și scanare**.
3. Faceți clic pe **Maintain Your Printer** (Menținere imprimantă).

HP Utility (OS X)

HP Utility (Utilitar HP) conține instrumente pentru configurarea setărilor de imprimare, calibrarea imprimantei, comandarea online a consumabilelor și localizarea informațiilor de pe site-ul web de asistență.

 **NOTĂ:** Caracteristicile disponibile în HP Utility variază în funcție de imprimanta selectată.

Avertismentele și indicatorii pentru nivelul de cerneală oferă estimări numai în scopuri de planificare. Când primiți un mesaj de avertizare de nivel de cerneală scăzut, trebuie să aveți un cartuș de înlocuire disponibil pentru a evita posibilele întârzieri de imprimare. Nu trebuie să înlocuiți cartușele până când calitatea imprimării nu devine inacceptabilă.

Faceți dublu clic pe HP Utility din folderul **Hewlett-Packard** din folderul **Aplicații** de pe nivelul superior al hard diskului.

Deschideți serverul Web încorporat

Puteți să accesați serverul Web încorporat fie prin rețea, fie prin Wi-Fi Direct.



Pentru a deschide serverul Web încorporat printr-o rețea

 **NOTĂ:** Imprimanta trebuie să fie conectată într-o rețea și trebuie să aibă o adresă IP. Adresa IP a imprimantei se poate găsi prin apăsarea pictogramei Wireless sau prin imprimarea unei pagini de configurare a rețelei.

- Într-un browser Web acceptat de computerul dvs., introduceți adresa IP sau numele de gazdă care a fost atribuit imprimantei.

De exemplu, dacă adresa IP este 192.168.0.12, tastați următoarea adresă într-un browser Web: `http://192.168.0.12`.

Pentru a deschide serverul Web încorporat utilizând Wi-Fi Direct

1. Din ecranul de reședință, atingeți  (**Wireless**), apoi atingeți  (**Setări**).
2. Dacă afișajul arată că funcția Wi-Fi Direct este **Oprită**, atingeți **Wi-Fi Direct**, apoi porniți-o.
3. De la un computer wireless, activați caracteristica wireless, căutați și conectați-vă la numele Wi-Fi Direct, de exemplu: DIRECT-**- HP DeskJet-5570 (unde ** sunt caracterele unice pentru identificarea imprimantei). Când vi se solicită, introduceți parola Wi-Fi Direct.
4. Într-un browser Web acceptat de computerul dvs., tastați următoarea adresă: `http://192.168.0.12`.

Despre modulele cookie

Serverul Web încorporat (EWS) plasează fișiere text foarte mici (modul cookie) pe unitatea de disc atunci când navigați. Aceste fișiere permit recunoașterea computerului dvs. de către EWS la următoarea vizită pe care o efectuați. De exemplu, dacă ați configurat limba EWS, un modul cookie ajută la memorarea limbii pe care ați selectat-o, astfel încât atunci când accesați din nou EWS, paginile sunt afișate în limba respectivă. Anumite module cookie (precum modulul cookie care stochează preferințele specifice clientului) sunt stocate pe computer până când le eliminați manual.

Puteți configura browserul astfel încât să accepte toate modulele cookies sau îl puteți configura astfel încât să vă alerteze ori de câte ori este oferit un modul cookie, având posibilitatea să decideți ce module cookie acceptați sau refuzați. De asemenea, puteți utiliza browserul pentru a elimina module cookie nedorite.

În funcție de imprimantă, dacă dezactivați modulele cookie, dezactivați una sau mai multe dintre următoarele caracteristici:

- Pornirea din punctul în care ați lăsat aplicația (deosebit de utilă când se folosesc experți de configurare)
- Memorarea setării de limbă a browserului EWS
- Personalizarea paginii EWS Început

Pentru informații despre modul de schimbare a setărilor cu caracter privat și a modulelor cookie și despre modul de vizualizare sau ștergere a modulelor cookie, consultați documentația disponibilă cu browserul Web.

Sfaturi pentru instalarea și folosirea unei imprimante în rețea

Folosiți următoarele sfaturi pentru a instala și utiliza o imprimantă în rețea:

- Atunci când instalați imprimanta fără fir conectată la rețea, asigurați-vă că ruterul dvs. wireless este pornit. Imprimanta caută ruterele wireless, apoi listează pe afișaj numele detectate în rețea.



NOTĂ: Dacă imprimanta nu a fost configurată cu o conexiune wireless, atingeți **Wireless**, apoi atingeți **Setări** de pe afișajul imprimantei pentru a porni Expertul de configurare wireless.

- Pentru a verifica conexiunea wireless de la imprimantă, atingeți **Wireless** de pe panoul de control pentru a deschide meniul Sumar rețea wireless. Dacă se afișează **Wireless Off** (Wireless oprit) sau **Not Connected** (Neconectat), atingeți **Setări**, apoi atingeți **Expert config. wireless**. Pentru a configura conexiunea wireless a imprimantei, urmați instrucțiunile de pe ecran.
- În cazul în care computerul dvs. este conectat la o rețea virtuală privată (VPN), este necesar să vă deconectați de la aceasta înainte de a accesa orice alt dispozitiv din rețeaua dvs., inclusiv imprimanta.
- Aflați mai multe informații despre configurarea rețelei și a imprimantei pentru imprimare wireless. [Faceți clic aici pentru a vă conecta și a obține mai multe informații.](#)
- Aflați cum să găsiți setările de securitate a rețelei. [Faceți clic aici pentru a vă conecta și a obține mai multe informații.](#)
- Aflați cum să treceți de la conexiunea USB la o conexiune wireless. [Faceți clic aici pentru a vă conecta și a obține mai multe informații.](#)
- Aflați cum să lucrați cu paravanele de protecție și programele antivirus la configurarea imprimantei. [Faceți clic aici pentru a vă conecta și a obține mai multe informații.](#)

8 Rezolvarea unei probleme

Această secțiune cuprinde următoarele subiecte:

- [Probleme legate de blocaje sau de alimentarea cu hârtie](#)
- [Probleme legate de cartușele de cerneală](#)
- [Probleme legate de imprimare](#)
- [Probleme legate de copiere](#)
- [Probleme legate de scanare](#)
- [Probleme legate de rețea și de conexiune](#)
- [Probleme legate de hardware-ul imprimantei](#)
- [Asistență HP](#)

Probleme legate de blocaje sau de alimentarea cu hârtie

Ce doriți să faceți?

Eliminarea unui blocaj de hârtie

[Rezolvarea problemelor legate de blocarea hârtiei](#)

Utilizați un expert de depanare online HP.

Instrucțiuni pentru eliminarea blocajului din imprimantă sau din alimentatorul automat de documente și rezolvarea problemelor legate de hârtie sau de alimentarea cu hârtie.



NOTĂ: Este posibil ca experții de depanare online HP să nu fie disponibili în toate limbile.

Citiți instrucțiunile generale din Ajutor pentru eliminarea blocajelor de hârtie

Blocajele de hârtie pot surveni în câteva locuri în interiorul imprimantei.



ATENȚIE: Pentru a evita posibilele deteriorări ale capului de imprimare, eliminați blocajele de hârtie cât mai curând.

Pentru a elimina un blocaj de hârtie din interior



ATENȚIE: Nu trageți hârtia blocată prin partea din față a imprimantei. În schimb, urmați pașii de mai jos pentru a elimina blocajul. Tragerea afară a hârtiei blocate prin partea din față a imprimantei poate cauza ruperea hârtiei și pot rămâne bucăți din aceasta în imprimantă; acest lucru poate cauza apariția mai multor blocaje ulterior.

1. Apăsați  (butonul **Alimentare**) pentru a opri imprimanta.
2. Deschideți ușa de acces a cartușelor de cerneală.



3. Verificați traseul hârtiei din interiorul imprimantei.
 - a. Ridicați mânerul capacului traseului hârtiei și scoateți capacul.

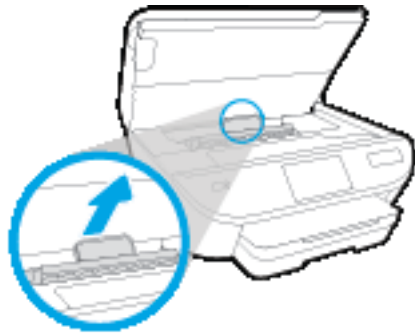

- b. Localizați hârtia blocată în interiorul imprimantei, prindeți-o cu ambele mâini și trageți-o către dvs.



⚠ ATENȚIE: Dacă hârtia se rupe când o scoateți dintre role, verificați dacă nu sunt bucăți rupte de hârtie pe role și pe roți care ar putea rămâne în interiorul imprimantei.

Dacă nu scoateți toate bucățile de hârtie din imprimantă, este posibil să se producă și alte blocaje de hârtie.

- c. Reintroduceți capacul traseului hârtiei până când se fixează pe poziție.
4. Dacă problema nu este rezolvată, verificați zona carului de imprimare din interiorul imprimantei.

⚠ ATENȚIE: În timpul procesului, evitați atingerea cablului atașat la carul de imprimare.

- a. Dacă există hârtie blocată, deplasați carul de imprimare în extrema dreaptă a imprimantei, prindeți hârtia blocată cu ambele mâini, apoi trageți-o către dvs.

⚠ ATENȚIE: Dacă hârtia se rupe când o scoateți dintre role, verificați dacă nu sunt bucăți rupte de hârtie pe role și pe roți care ar putea rămâne în interiorul imprimantei.

Dacă nu scoateți toate bucățile de hârtie din imprimantă, este posibil să se producă și alte blocaje de hârtie.

- b.** Deplasați carul în extrema stângă a imprimantei și procedați la fel ca la pasul anterior pentru a elimina orice bucată ruptă de hârtie.
- 5.** Închideți ușa de acces la cartușele de cerneală.
 - 6.** Dacă problema tot nu se rezolvă, verificați zona tăvii.
 - a.** Trageți în afară tava de intrare pentru a o extinde.

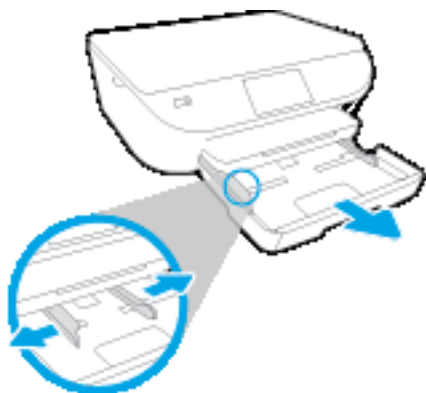

- b.** Întoarceți cu grijă imprimanta pe o parte pentru a avea acces la partea inferioară a acesteia.
- c.** Verificați spațiul liber din imprimantă unde a fost tava de intrare. Dacă există hârtie blocată, încercați să ajungeți la hârtie prin spațiul liber, prindeți-o cu ambele mâini și trageți-o către dvs.

⚠ ATENȚIE: Dacă hârtia se rupe când o scoateți dintre role, verificați dacă nu sunt bucăți rupte de hârtie pe role și pe roți care ar putea rămâne în interiorul imprimantei.

Dacă nu scoateți toate bucățile de hârtie din imprimantă, este posibil să se producă și alte blocaje de hârtie.

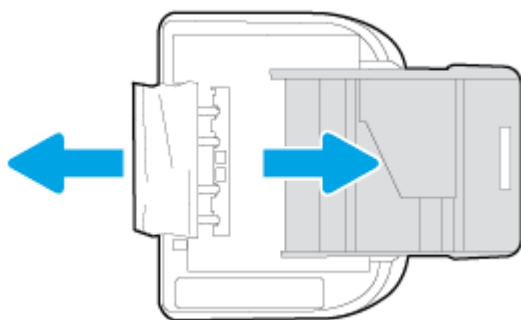

- d. Întoarceți cu grijă imprimanta în poziția normală.
 - e. Împingeți tava de hârtie înapoi.
7. Apăsați din nou  (butonul **Alimentare**) pentru a porni imprimanta.

Eliminarea unui blocaj la carul de imprimare

[Rezolvarea unui blocaj la carul de imprimare](#)

Utilizați un expert de depanare online HP.

Dacă ceva blochează carul de imprimare sau dacă acesta nu se deplasează ușor, obțineți instrucțiunile pas cu pas.

 **NOTĂ:** Este posibil ca experții de depanare online HP să nu fie disponibili în toate limbile.

Citiți instrucțiunile generale din Ajutor pentru eliminarea blocajelor la carul de imprimare

1. Scoateți orice obiect, cum ar fi hârtia, care blochează carul de imprimare.

 **NOTĂ:** Nu utilizați niciun instrument sau alte dispozitive pentru a îndepărta hârtia blocată. Acționați întotdeauna cu atenție atunci când îndepărtați hârtia blocată din interiorul imprimantei.

2. Pentru asistență pe afișajul imprimantei, atingeți **Ajutor** din ecranul de început. Atingeți butonul direcțional pentru a naviga prin subiectele de ajutor, atingeți **Depanare și asistență**, apoi atingeți **Deblocați carul**.

Aflați cum să evitați blocajele de hârtie

Pentru a evita blocajele de hârtie, respectați indicațiile următoare.

- Înlăturați cu regularitate colile imprimate din tava de ieșire.
- Asigurați-vă că hârtia pe care imprimați nu este șifonată, îndoită sau deteriorată.
- Preveniți șifonarea sau îndoirea hârtiei prin stocarea hârtiei neutilizate în pungi închise ermetic, așezate pe suprafețe drepte.
- Nu utilizați hârtie prea groasă sau prea subțire pentru imprimantă.
- Asigurați-vă că tăvile sunt încărcate corect și că nu sunt prea pline. Pentru informații suplimentare, consultați [Încărcarea suportului, la pagina 10](#).
- Asigurați-vă că hârtia încărcată în tava de alimentare stă orizontal și că marginile nu sunt îndoite.
- Nu combinați tipuri și dimensiuni de hârtie diferite în tava de alimentare; întregul top de hârtie din tava de alimentare trebuie să fie de aceeași dimensiune și de același tip.
- Ajustați ghidajele pentru lățimea hârtiei din tava de intrare, astfel încât să încadreze fix toate colile de hârtie. Asigurați-vă că ghidajele pentru lățimea hârtiei nu îndoie hârtia din tava de intrare.
- Nu împingeți hârtia prea mult în interiorul tăvii de intrare.
- Dacă imprimați pe ambele fețe ale unei foi, nu imprimați imagini foarte saturate pe hârtie subțire.

- Utilizați tipurile de hârtie recomandate pentru imprimantă. Pentru informații suplimentare, consultați [Noțiuni de bază despre hârtie, la pagina 7](#).
- Dacă imprimanta va rămâne curând fără hârtie, mai întâi lăsați să se epuizeze hârtia din imprimantă, apoi adăugați hârtie. Nu încărcați hârtie atunci când imprimanta efectuează imprimarea.

Soluționarea problemelor legate de alimentarea cu hârtie

Ce fel de problemă aveți?

- **Hârtia nu este preluată dintr-o tavă**
 - Asigurați-vă că hârtia este încărcată în tavă. Pentru informații suplimentare, consultați [Încărcarea suportului, la pagina 10](#). Vânturați hârtia înainte de încărcare.
 - Asigurați-vă că ghidajele pentru lățimea hârtiei sunt poziționate la marcasele corecte din tavă, corespunzătoare dimensiunii hârtiei pe care o încărcați. De asemenea, asigurați-vă că ghidajele pentru hârtie ating, dar nu presează tare teancul de hârtie.
 - Asigurați-vă că hârtia din tavă nu este ondulată. Remediați ondularea hârtiei îndoiind-o în direcția opusă ondulării.
- **Paginile sunt oblice**
 - Asigurați-vă că hârtia încărcată în tava de intrare este aliniată cu ghidajele pentru lățimea hârtiei. Dacă este nevoie, trageți tava de intrare afară din imprimantă și reîncărcați hârtia corect, asigurându-vă că ghidajele pentru hârtie sunt aliniate corect.
 - Încărcați hârtie în imprimantă numai atunci când acesta nu imprimă.
- **Sunt preluate mai multe coli simultan**
 - Asigurați-vă că ghidajele pentru lățimea hârtiei sunt poziționate la marcasele corecte din tavă, corespunzătoare dimensiunii hârtiei pe care o încărcați. De asemenea, asigurați-vă că ghidajele pentru lățimea hârtiei ating, dar nu presează tare teancul de hârtie.
 - Asigurați-vă că tava nu este supra-încărcată cu hârtie.
 - Utilizați hârtie HP pentru performanțe și eficiență optime.

Probleme legate de cartușele de cerneală

Dacă survine o eroare după ce un cartuș este instalat sau dacă un mesaj indică o problemă la un cartuș, scoateți cartușele de cerneală, verificați dacă a fost îndepărtată banda de plastic de pe fiecare cartuș de cerneală, apoi reintroduceți cartușele de cerneală. Dacă această acțiune nu dă rezultate, curățați contactele cartușelor. Dacă problema tot nu s-a rezolvat, înlocuiți cartușele de cerneală. Pentru informații despre înlocuirea cartușelor de cerneală, consultați [Înlocuirea cartușelor, la pagina 51](#).

Pentru a curăța contactele cartușelor

⚠ ATENȚIE: Procedura de curățare ar trebui să dureze doar câteva minute. Verificați dacă sunt reinstalate cartușele de cerneală în produs cât mai curând posibil. Nu se recomandă să lăsați cartușele de cerneală în exteriorul produsului mai mult de 30 de minute. Acest lucru poate duce la deteriorarea cartușelor de cerneală.

1. Verificați dacă alimentarea este pornită.
2. Deschideți ușa de acces a cartușelor.



3. Scoateți cartușul indicat în mesajul de eroare.
4. Țineți cartușul de cerneală de părțile laterale cu partea de jos îndreptată în sus și localizați contactele electrice de pe cartușul de cerneală. Contactele electrice sunt punctele mici aurii de pe cartușul de cerneală.

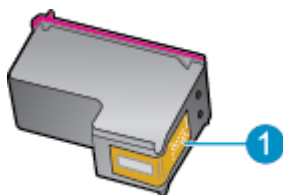

Caracteristică	Descriere
1	Contacte electrice

5. Cu o cârpă umedă fără scame, ștergeți numai contactele.

⚠ ATENȚIE: Atingeți numai contactele, nu pătați cu cerneală și nu lăsați urme pe cartuș.

6. În interiorul imprimantei, identificați contactele de la carul de imprimare. Contactele arată ca un set de proeminențe de culoare aurie poziționate pentru a atinge contactele de pe cartușul de cerneală.
7. Folosiți o bucată de vată uscată sau o cârpă care nu lasă scame pentru a șterge contactele.
8. Reinstalați cartușul de cerneală.

9. Închideți ușa de acces și verificați dacă mesajul de eroare a dispărut.
10. Dacă primiți în continuare mesajul de eroare, opriți produsul și porniți-l din nou.

 **NOTĂ:** În cazul în care un cartuș de cerneală vă creează probleme, puteți să îl scoateți și să utilizați modul cu un singur cartuș pentru a opera echipamentul HP DeskJet 5570 series cu un singur cartuș.

Probleme legate de imprimare

Ce doriți să faceți?

Remediarea problemelor legate de pagina care nu se imprimă (imposibil de imprimat)

HP Print and Scan Doctor	HP Print and Scan Doctor este un utilitar care va încerca să diagnosticheze și să remedieze automat problema.
Depanarea problemelor legate de lucrările de imprimare care nu se imprimă	Utilizați un expert de depanare online HP. Obțineți instrucțiuni pas cu pas dacă imprimanta nu răspunde sau nu imprimă.



NOTĂ: Este posibil ca HP Print and Scan Doctor și experții de depanare online HP să nu fie disponibili în toate limbile.

Citiți instrucțiunile generale din Ajutor pentru probleme legate de imposibilitatea de a imprima

Rezolvarea problemelor de imprimare

Asigurați-vă că imprimanta este turnată și că este hârtie în tava de alimentare. Dacă tot nu puteți imprima, încercați următoarele în ordine:

1. Verificați și rezolvați mesajele de eroare de pe afișajul imprimantei urmând instrucțiunile de pe ecran.
2. În cazul în care computerul este conectat la imprimantă printr-un cablu USB, deconectați și reconectați cablul USB. În cazul în care computerul este conectat la imprimantă printr-o conexiune wireless, verificați dacă aceasta funcționează.
3. Verificați dacă imprimanta nu este în pauză sau offline.

Pentru a verifica dacă imprimanta nu este în pauză sau offline

- a. În funcție de sistemul de operare, efectuați una dintre următoarele acțiuni:
 - **Windows 8.1 și Windows 8:** Indicați sau atingeți colțul din dreapta-sus al ecranului pentru a deschide bara cu butoane, faceți clic pe pictograma **Setări**, faceți clic sau atingeți **Panou de control**, apoi faceți clic sau atingeți **Vizualizați dispozitive și imprimante**.
 - **Windows 7:** Din meniul **Start** din Windows, faceți clic pe **Dispozitive și imprimante**.
 - **Windows Vista:** Din meniul **Start** din Windows, faceți clic pe **Panou de control**, apoi faceți clic pe **Imprimante**.
 - **Windows XP:** Din meniul **Start** din Windows, faceți clic pe **Control Panel** (Panou de control), apoi faceți clic pe **Printers and Faxes** (Imprimante și faxuri).
- b. Faceți clic dublu sau clic dreapta pe pictograma imprimantei și selectați **Se vede ceea ce se imprimă** pentru a deschide coada de imprimare.
- c. Din meniul **Printer** (Imprimantă), asigurați-vă că nu sunt semne de validare lângă **Pause Printing** (Pauză imprimare) sau **Use Printer Offline** (Utilizare imprimantă offline).
- d. Dacă ați făcut schimbări, încercați să imprimați din nou.

4. Verificați dacă imprimanta este setată ca imprimantă implicită.

Pentru a verifica dacă imprimanta este setată ca imprimantă implicită

- a. În funcție de sistemul de operare, efectuați una dintre următoarele acțiuni:
- **Windows 8.1 și Windows 8:** Indicați sau atingeți colțul din dreapta-sus al ecranului pentru a deschide bara cu butoane, faceți clic pe pictograma **Setări**, faceți clic sau atingeți **Panou de control**, apoi faceți clic sau atingeți **Vizualizați dispozitive și imprimante**.
 - **Windows 7:** Din meniul **Start** din Windows, faceți clic pe **Dispozitive și imprimante**.
 - **Windows Vista:** Din meniul **Start** din Windows, faceți clic pe **Panou de control**, apoi faceți clic pe **Imprimante**.
 - **Windows XP:** Din meniul **Start** din Windows, faceți clic pe **Control Panel** (Panou de control), apoi faceți clic pe **Printers and Faxes** (Imprimante și faxuri).
- b. Verificați dacă imprimanta corespunzătoare este setată ca imprimantă implicită.
- Imprimanta implicită are un semn de validare în cercul negru sau verde de lângă ea.
- c. Dacă este setată ca imprimantă implicită o altă imprimantă, faceți clic dreapta pe imprimanta corectă și selectați **Setare ca imprimantă implicită**.
- d. Încercați să folosiți imprimanta din nou.

5. Reporniți comprimarea imprimării.

Pentru a reporni comprimarea imprimării

- a. În funcție de sistemul de operare, efectuați una dintre următoarele acțiuni:

Windows 8.1 și Windows 8

- i. Indicați sau atingeți colțul din dreapta-sus al ecranului pentru a deschide bara cu butoane, apoi faceți clic pe pictograma **Setări**.
- ii. Faceți clic pe sau atingeți **Panou de control**, apoi faceți clic pe sau atingeți **Sistem și securitate**.
- iii. Faceți clic pe sau atingeți **Instrumente de administrare**, apoi faceți dublu clic pe sau atingeți de două ori **Servicii**.
- iv. Faceți clic dreapta pe sau țineți apăsat **Derulator de imprimare**, apoi faceți clic pe **Proprietăți**.
- v. Din fila **General**, lângă **Startup type** (Tip pornire), asigurați-vă că este selectat **Automatic** (Automat).
- vi. Dacă serviciul nu funcționează deja, din **Stare serviciu**, faceți clic pe sau atingeți **Pornire**, apoi faceți clic pe sau atingeți **OK**.

Windows 7

- i. Din meniul Windows **Start**, faceți clic pe **Control Panel** (Panou de control), **System and Security** (Sistem și securitate) și apoi faceți clic pe **Administrative Tools** (Instrumente administrative).
- ii. Faceți dublu clic pe **Services** (Servicii).
- iii. Faceți clic dreapta pe **Comprimare imprimare** și apoi faceți clic pe **Proprietăți**.
- iv. Din fila **General**, lângă **Startup type** (Tip pornire), asigurați-vă că este selectat **Automatic** (Automat).
- v. Dacă serviciul nu funcționează deja, din **Stare serviciu**, faceți clic pe **Pornire**, apoi faceți clic pe **OK**.

Windows Vista

- i. Din meniul Windows **Start**, faceți clic pe **Control Panel** (Panou de control), **System and Maintenance** (Sistem și întreținere), **Administrative Tools** (Instrumente administrative).
- ii. Faceți dublu clic pe **Services** (Servicii).
- iii. Faceți clic dreapta pe **Service comprimare imprimare** și apoi faceți clic pe **Proprietăți**.
- iv. Din fila **General**, lângă **Startup type** (Tip pornire), asigurați-vă că este selectat **Automatic** (Automat).
- v. Dacă serviciul nu funcționează deja, din **Service status** (Stare serviciu), faceți clic pe **Start** (Pornire) și apoi faceți clic pe **OK**.

Windows XP

- i. În meniul **Start** din Windows, faceți clic dreapta pe **Computerul meu**.
 - ii. Faceți clic pe **Manage** (Gestionare) și apoi faceți clic pe **Services and Applications** (Servicii și aplicații).
 - iii. Faceți dublu clic pe **Services** (Servicii), apoi selectați **Print Spooler** (Comprimare imprimare).
 - iv. Faceți clic dreapta pe **Print Spooler** (Comprimare imprimare) și apoi faceți clic pe **Restart** (Repornire) pentru a reporni serviciul.
- b.** Verificați dacă imprimanta corespunzătoare este setată ca imprimantă implicită.
Imprimanta implicită are un semn de validare în cercul negru sau verde de lângă ea.
- c.** Dacă este setată ca imprimantă implicită o altă imprimantă, faceți clic dreapta pe imprimanta corectă și selectați **Setare ca imprimantă implicită**.
- d.** Încercați să folosiți imprimanta din nou.
- 6.** Reporniți computerul.
- 7.** Goliți coada de imprimare.

Pentru a goli coada de imprimare

- a.** În funcție de sistemul de operare, efectuați una dintre următoarele acțiuni:

- **Windows 8.1 și Windows 8:** Indicați sau atingeți colțul din dreapta-sus al ecranului pentru a deschide bara cu butoane, faceți clic pe pictograma **Setări**, faceți clic sau atingeți **Panou de control**, apoi faceți clic sau atingeți **Vizualizați dispozitive și imprimante**.
 - **Windows 7:** Din meniul **Start** din Windows, faceți clic pe **Dispozitive și imprimante**.
 - **Windows Vista:** Din meniul **Start** din Windows, faceți clic pe **Panou de control**, apoi faceți clic pe **Imprimante**.
 - **Windows XP:** Din meniul **Start** din Windows, faceți clic pe **Control Panel** (Panou de control), apoi faceți clic pe **Printers and Faxes** (Imprimante și faxuri).
- b. Faceți dublu clic pe pictograma pentru imprimanta dvs. pentru a deschide coada de imprimare.
 - c. În meniul **Printer** (Imprimantă), faceți clic pe **Cancel all documents** (Revocare toate documentele) sau **Purge Print Document** (Golire imprimare documente) apoi faceți clic pe **Yes** (Da) pentru a confirma.
 - d. Dacă mai sunt documente în coadă, reporniți computerul și încercați să imprimați din nou după ce computerul a fost repornit.
 - e. Verificați din nou coada de imprimare pentru a vă asigura că este goală, apoi încercați din nou să imprimați.

Pentru verificarea conexiunii de alimentare și resetarea imprimantei

1. Verificați dacă la imprimantă este conectat ferm cablul de alimentare.

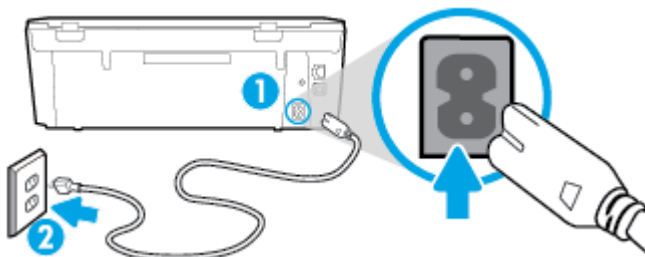

1	Conexiune de alimentare la imprimantă
2	Conexiune la priză

2. Uitați-vă în imprimantă și căutați un indicator luminos de culoare verde care indică dacă imprimanta primește energie electrică. Dacă nu este aprins, asigurați-vă de conectarea corespunzătoare a cablului la imprimantă sau conectați-l la altă priză.
3. Uitați-vă la indicatorul luminos Pornire de pe imprimantă. Dacă nu este aprins, imprimanta este oprită. Apăsăți butonul On (Pornire) pentru a porni imprimanta.



NOTĂ: Dacă imprimanta nu primește energia electrică, conectați-o la altă priză.

4. Cu imprimanta pornită, deconectați cablul de alimentare din laterala imprimantei, de sub capacul de acces la cartușe.
5. Deconectați cablul de alimentare de la priza de perete.
6. Așteptați cel puțin 15 secunde.
7. Reconectați cablul de alimentare la priza de perete.

8. Reconectați cablul de alimentare în laterala imprimantei, sub capacul de acces la cartușe.
9. Dacă imprimanta nu pornește singură, apăsați butonul Pornire.
10. Încercați să utilizați din nou imprimanta.

Remediarea problemelor legate de calitatea imprimării

[Instrucțiuni pas cu pas pentru rezolvarea majorității problemelor legate de calitatea imprimării](#)

Depanați online problemele legate de calitatea imprimării.

Citiți instrucțiunile generale din Ajutor pentru rezolvarea problemelor legate de calitatea imprimării

 **NOTĂ:** Pentru a evita problemele de calitate a imprimării, opriți întotdeauna imprimanta utilizând butonul **Activat** și așteptați până când indicatorul luminos al butonului **Activat** se stinge înainte de a deconecta cablul de alimentare sau prelungitorul. Acest lucru permite ca imprimanta să deplaseze cartușele într-o poziție în care să fie acoperite, în care sunt protejate împotriva uscării.

Pentru a îmbunătăți calitatea imprimării

1. Asigurați-vă că utilizați cartușe de cerneală HP originale
2. Verificați software-ul imprimantei pentru a vă asigura că ați selectat adecvat tipul de hârtie din lista verticală **Support** și calitatea de imprimare din lista verticală **Setări calitate**.
 - În software imprimantă, faceți clic pe **Imprimare și scanare**, apoi faceți clic pe **Set Preferences** (Setare preferințe) pentru a accesa proprietățile de imprimare.
3. Verificați nivelurile de cerneală estimate pentru a stabili dacă nivelul de cerneală din cartușe este scăzut. Pentru informații suplimentare, consultați [Verificarea nivelului de cerneală, la pagina 50](#). Dacă nivelul de cerneală din cartușele de cerneală este scăzut, luați în calcul înlocuirea lor.
4. Verificați tipul de hârtie.

Pentru o calitate optimă a imprimării, utilizați hârtie HP de înaltă calitate sau hârtie care este în conformitate cu standardul ColorLok®. Pentru informații suplimentare, consultați [Noțiuni de bază despre hârtie, la pagina 7](#).

Asigurați-vă întotdeauna că hârtia pe care imprimați este dreaptă. Pentru cele mai bune rezultate la imprimarea imaginilor, utilizați hârtie foto HP Advanced.

Depozitați hârtia specială în ambalajul original într-o pungă de plastic resigilabilă, pe o suprafață plană, într-un loc răcoros și uscat. Când sunteți pregătit să imprimați, scoateți numai hârtia pe care intenționați să o utilizați imediat. Atunci când ați terminat de imprimat, puneți la loc în punga de plastic orice hârtie foto nefolosită. În acest fel preveniți ondularea hârtiei foto.

5. Aliniați cartușele.

Pentru a alinia cartușele din software imprimantă

 **NOTĂ:** Alinierea cartușelor asigură obținerea unor rezultate de înaltă calitate. Echipamentul HP All-in-One vă solicită să aliniați cartușele de fiecare dată când instalați un cartuș nou. Dacă scoateți și reinstalați același cartuș de cerneală, echipamentul HP All-in-One nu va solicita alinierea cartușelor de cerneală. Echipamentul HP All-in-One reține valorile de aliniere pentru cartușul de cerneală respectiv, astfel încât nu este necesar să realiniați cartușele de cerneală.

- a. Încărcați hârtie normală albă, neutilizată, Letter sau A4 în tava pentru hârtie.
- b. În funcție de sistemul de operare, efectuați una din următoarele acțiuni pentru a deschide software imprimantă:
 - **Windows 8.1:** Faceți clic pe săgeata în jos din colțul din stânga-jos al ecranului Start, apoi selectați numele imprimantei.
 - **Windows 8:** Faceți clic dreapta pe o zonă goală de pe ecranul Start, faceți clic pe **Toate aplicațiile** de pe bara de aplicații, apoi selectați numele imprimantei.
 - **Windows 7, Windows Vista și Windows XP:** De pe desktopul computerului, faceți clic pe **Start**, selectați **Toate programele**, faceți clic pe **HP**, faceți clic pe folderul imprimantei, apoi selectați pictograma cu numele imprimantei.
- c. În software imprimantă, faceți clic pe **Imprimare și scanare**, apoi faceți clic pe **Maintain Your Printer** (întreținere imprimantă) pentru a accesa **Printer Toolbox** (Casetă de instrumente imprimantă).
- d. În **Caseta de instrumente imprimantă**, faceți clic pe **Aliniere cartușe** din fila **Servicii dispozitiv**. Imprimanta imprimă o foaie de aliniere.
- e. Încărcați foaia pentru alinierea cartușelor cu fața în jos, în colțul din dreapta-față al geamului-suport.



- f. Urmați instrucțiunile de pe afișajul imprimantei pentru a alinia cartușele. Reciclați sau aruncați foaia pentru alinierea cartușelor.

Pentru a alinia cartușele de la afișajul imprimantei

- a. Încărcați hârtie simplă albă neutilizată, Letter sau A4, în tava de intrare.
 - b. De la afișajul panoului de control al imprimantei, atingeți **Configurare**.
 - c. Atingeți **Aliniere imprimantă**, apoi urmați instrucțiunile de pe ecran.
6. Imprimați o pagină de diagnostic dacă nivelul de cerneală al cartușelor este scăzut.

Pentru a imprima o pagină de diagnostic din software imprimantă

- a. Încărcați hârtie normală albă, neutilizată, Letter sau A4 în tava pentru hârtie.
- b. În funcție de sistemul de operare, efectuați una din următoarele acțiuni pentru a deschide software imprimantă:
 - **Windows 8.1:** Faceți clic pe săgeata în jos din colțul din stânga-jos al ecranului Start, apoi selectați numele imprimantei.
 - **Windows 8:** Faceți clic dreapta pe o zonă goală de pe ecranul Start, faceți clic pe **Toate aplicațiile** de pe bara de aplicații, apoi selectați numele imprimantei.
 - **Windows 7, Windows Vista și Windows XP:** De pe desktopul computerului, faceți clic pe **Start**, selectați **Toate programele**, faceți clic pe **HP**, faceți clic pe folderul imprimantei, apoi selectați pictograma cu numele imprimantei.
- c. În software imprimantă, faceți clic pe **Imprimare și scanare**, apoi faceți clic pe **Maintain Your Printer** (Întreținere imprimantă) pentru a accesa caseta de instrumente a imprimantei.
- d. Faceți clic pe **Print Diagnostic Information (Imprimare informații diagnostice)** în fila **Device Reports (Rapoarte dispozitiv)** pentru a imprima o pagină de diagnosticare. Verificați casetele albastră, fucsia, galbenă și neagră de pe pagina de diagnostic. Dacă în casetele colorate sau în cea neagră sunt prezente dungi sau dacă anumite porțiuni ale casetelor nu conțin cerneală, atunci curățați automat cartușele.

Pentru a imprima o pagină de diagnostic de la afișajul imprimantei

- a. Încărcați hârtie normală albă, neutilizată, Letter sau A4 în tava pentru hârtie.
 - b. De la panoul de control al imprimantei, atingeți **Configurare**.
 - c. Atingeți **Raport calitate imprimare**.
7. Curățați cartușele de cerneală automat, dacă pagina de diagnosticare prezintă dungi sau porțiuni lipsă ale casetelor color și neagră.

Pentru a curăța cartușele din software imprimantă

- a. Încărcați hârtie normală albă, neutilizată, Letter sau A4 în tava pentru hârtie.
- b. În funcție de sistemul de operare, efectuați una din următoarele acțiuni pentru a deschide software imprimantă:
 - **Windows 8.1:** Faceți clic pe săgeata în jos din colțul din stânga-jos al ecranului Start, apoi selectați numele imprimantei.
 - **Windows 8:** Faceți clic dreapta pe o zonă goală de pe ecranul Start, faceți clic pe **Toate aplicațiile** de pe bara de aplicații, apoi selectați numele imprimantei.
 - **Windows 7, Windows Vista și Windows XP:** De pe desktopul computerului, faceți clic pe **Start**, selectați **Toate programele**, faceți clic pe **HP**, faceți clic pe folderul imprimantei, apoi selectați pictograma cu numele imprimantei.

- c. În software imprimantă, faceți clic pe **Imprimare și scanare**, apoi faceți clic pe **Maintain Your Printer** (Întreținere imprimantă) pentru a accesa **Printer Toolbox** (Casetă de instrumente imprimantă).
- d. Faceți clic pe **Clean Ink Cartridges (Curățare cartușe de cerneală)** în fila **Device Services (Servicii dispozitiv)**. Urmați instrucțiunile de pe ecran.

Pentru a curăța cartușele de la afișajul imprimantei

- a. Încărcați hârtie simplă albă neutilizată, Letter sau A4, în tava de intrare.
- b. De la afișajul panoului de control al imprimantei, atingeți **Configurare**.
- c. Atingeți **Clean Cartridges** (Curățare cartușe), apoi urmați instrucțiunile de pe ecran.

Dacă nici curățarea capului de imprimare nu rezolvă problema, contactați asistența HP. Vizitați www.hp.com/support. Acest site Web oferă informații și utilitare care vă pot ajuta să corectați multe dintre problemele obișnuite ale imprimantei. Dacă vi se solicită, selectați țara/regiunea, apoi faceți clic pe **Toate contactele HP** pentru informații despre apelarea asistenței tehnice.

Pentru a îmbunătăți calitatea imprimării (OS X)

1. Asigurați-vă că utilizați cartușe HP originale.
2. Asigurați-vă că în caseta de dialog **Imprimare** ați selectat tipul corect de hârtie și calitatea adecvată a imprimării.
3. Verificați nivelurile de cerneală estimate pentru a stabili dacă nivelul de cerneală din cartușe este scăzut.

Dacă nivelul de cerneală din cartușe este scăzut, nu pierdeți din vedere înlocuirea acestora.

4. Verificați tipul de hârtie.

Pentru o calitate optimă a imprimării, utilizați hârtie HP de înaltă calitate sau hârtie care este în conformitate cu standardul ColorLok®. Pentru informații suplimentare, consultați [Noțiuni de bază despre hârtie, la pagina 7](#).

Asigurați-vă întotdeauna că hârtia pe care imprimați este dreaptă. Pentru cele mai bune rezultate la imprimarea imaginilor, utilizați hârtie foto HP Advanced.

Depozitați hârtia specială în ambalajul original într-o pungă de plastic resigilabilă, pe o suprafață plană, într-un loc răcoros și uscat. Când sunteți pregătit să imprimați, scoateți numai hârtia pe care intenționați să o utilizați imediat. Atunci când ați terminat de imprimat, puneți la loc în punga de plastic orice hârtie foto nefolosită. În acest fel preveniți ondularea hârtiei foto.

5. Aliniați cartușele de imprimare.

Pentru a alinia cartușele de imprimare din software

- a. Încărcați hârtie simplă albă, Letter sau A4 în tava pentru hârtie.
- b. Deschideți HP Utility.



NOTĂ: HP Utility se află în folderul **Hewlett-Packard** din folderul **Applications** (Aplicații) de pe nivelul superior al hard diskului.

- c. Selectați HP DeskJet 5570 series din lista de dispozitive din partea stângă a ferestrei.

- d. Faceți clic pe **Align** (Aliniere).
 - e. Faceți clic pe **Align** (Aliniere) și urmați instrucțiunile de pe ecran.
 - f. Faceți clic pe **Toate setările** pentru a reveni la panoul **Information and Support (Informații și asistență)**.
6. Imprimați o pagină de test.

Pentru a imprima o pagină de test

- a. Încărcați hârtie simplă albă, Letter sau A4 în tava pentru hârtie.
- b. Deschideți HP Utility.



NOTĂ: HP Utility se află în folderul **Hewlett-Packard** din folderul **Applications** (Aplicații) de pe nivelul superior al hard diskului.

- c. Selectați HP DeskJet 5570 series din lista de dispozitive din partea stângă a ferestrei.
- d. Faceți clic pe **Test Page** (Pagină de test.)
- e. Faceți clic pe butonul **Print Test Page** (Imprimare pagină de test) și urmați instrucțiunile de pe ecran.

Verificați dacă pe pagina de test apar linii zimțate sau dungi în text și casete colorate. Dacă observați linii zimțate, dungi sau dacă anumite porțiuni ale casetelor nu conțin cerneală, curățați automat cartușele.

7. Curățați automat cartușele de imprimare dacă pagina de diagnosticare prezintă dungi sau porțiuni care lipsesc din text sau din casetele color.

Pentru curățarea automată a capului de imprimare

- a. Încărcați hârtie simplă albă, Letter sau A4 în tava pentru hârtie.
- b. Deschideți HP Utility.



NOTĂ: HP Utility se află în folderul **Hewlett-Packard** din folderul **Applications** (Aplicații) de pe nivelul superior al hard diskului.

- c. Selectați HP DeskJet 5570 series din lista de dispozitive din partea stângă a ferestrei.
- d. Faceți clic pe **Clean Printheads** (Curățare capete imprimare).
- e. Faceți clic pe **Clean** (Curățare), apoi urmați instrucțiunile de pe ecran.



ATENȚIE: Curățați capul de imprimare numai când este necesar. Curățarea inutilă consumă cerneală și scurtează durata de viață a capului de imprimare.



NOTĂ: În cazul în care calitatea este în continuare slabă după ce ați finalizat curățarea, încercați să aliniați imprimanta. Dacă problemele de calitate la imprimare persistă după curățare și aliniere, contactați serviciul de asistență HP.

- f. Faceți clic pe **Toate setările** pentru a reveni la panoul **Information and Support (Informații și asistență)**.

Eliminarea apariției petelor de cerneală pe imprimate

Dacă un imprimat prezintă pete de cerneală, încercați ca pentru imprimările viitoare să utilizați funcția, try using the Curățare pete de la afișajul imprimantei. Finalizarea acestui proces durează mai multe minute. Este nevoie să încărcați hârtie velină de dimensiuni normale și aceasta va fi deplasată înainte și înapoi în timpul curățării. Zgomotele mecanice sunt normale în acest proces.

1. Încărcați hârtie simplă albă neutilizată, Letter sau A4, în tava de intrare.
2. De la afișajul panoului de control al imprimantei, atingeți **Configurare** .
3. Atingeți **Curățare pete pagină**, apoi urmați instrucțiunile de pe ecran.



NOTĂ: Puteți face același lucru și pentru software-ul imprimantei HP sau pentru serverul Web încorporat (EWS). Pentru a accesa software-ul sau EWS, consultați [Deschiderea software-ului imprimantei HP \(Windows\)](#), la pagina 15 sau [Deschideți serverul Web încorporat, la pagina 67](#).

Probleme legate de copiere

[Depanarea problemelor legate de copiere](#)

Utilizați un expert de depanare online HP.

Obțineți instrucțiuni pas cu pas dacă imprimanta nu creează o copie sau dacă imprimatale sunt de calitate scăzută.



NOTĂ: Este posibil ca experții de depanare online HP să nu fie disponibili în toate limbile.

[Sfaturi pentru succesul copierii și scanării, la pagina 48](#)

Probleme legate de scanare

HP Print and Scan Doctor	HP Print and Scan Doctor este un utilitar care va încerca să diagnosticheze și să remedieze automat problema.
Rezolvarea problemelor de scanare	Utilizați un expert de depanare online HP. Obțineți instrucțiuni pas cu pas dacă imprimanta nu poate să creeze o scanare sau dacă scanările sunt de calitate scăzută.



NOTĂ: Este posibil ca HP Print and Scan Doctor și experții de depanare online HP să nu fie disponibili în toate limbile.

[Sfaturi pentru succesul copierii și scanării, la pagina 48](#)

Probleme legate de rețea și de conexiune

Ce doriți să faceți?

Remediarea unei conexiuni wireless



Alegeți una din următoarele opțiuni de depanare.

HP Print and Scan Doctor	HP Print and Scan Doctor este un utilitar care va încerca să diagnosticheze și să remedieze automat problema.
Utilizarea unui expert de depanare online HP	<ul style="list-style-type: none">• Depanați problemele legate de conexiunea wireless, dacă imprimanta nu a fost niciodată conectată sau dacă a fost conectată și nu mai funcționează.• Depanați o problemă legată de paravanul de protecție sau de antivirus, în cazul în care credeți că acestea nu permit computerului să se conecteze la imprimantă.

 **NOTĂ:** Este posibil ca HP Print and Scan Doctor și experții de depanare online HP să nu fie disponibili în toate limbile.

Citiți instrucțiunile generale din Ajutor pentru depanarea conexiunii wireless

Verificați configurația rețelei sau imprimați raportul de testare a conexiunii wireless pentru a vă asista la diagnosticarea problemelor de conectare la rețea.

1. Din ecranul de reședință, atingeți  (**Wireless**), apoi atingeți  (**Setări**).
2. Atingeți **Imprimare rapoarte**, apoi atingeți **Afișare configurare rețea** sau **Impr. raport test wireless**.

Găsirea setărilor de rețea pentru conexiunea wireless

Alegeți una din următoarele opțiuni de depanare.

HP Print and Scan Doctor	HP Print and Scan Doctor este un utilitar prin care puteți afla numele rețelei (SSID) și parola (cheia de rețea).
Utilizarea unui expert de depanare online HP	Aflați cum să găsiți numele rețelei (SSID) și parola wireless.

 **NOTĂ:** Este posibil ca HP Print and Scan Doctor și experții de depanare online HP să nu fie disponibili în toate limbile.



Remediarea conexiunii Wi-Fi Direct

Utilizarea unui expert de depanare online HP	Depanați problema legată de Wi-Fi Direct sau aflați cum să configurați Wi-Fi Direct.
--	--

 **NOTĂ:** Este posibil ca experții de depanare online HP să nu fie disponibili în toate limbile.

Citiți instrucțiunile generale din Ajutor pentru depanarea funcției Wi-Fi Direct

1. Verificați imprimanta pentru a vă asigura că funcția Wi-Fi Direct este pornită:

- a. De la panoul de control al imprimantei, atingeți  (Wi-Fi Direct).
 - b. Dacă opțiunea Status (Stare) este pe **Off** (Dezactivat), atingeți  (**Setări Wi-Fi Direct** și porniți funcția Wi-Fi Direct.
2. De la un computer wireless sau de la un dispozitiv mobil, porniți conexiunea Wi-Fi, apoi căutați și conectați-vă la numele Wi-Fi Direct al imprimantei.
 3. Când vi se solicită, introduceți parola Wi-Fi Direct.
 4. Dacă utilizați un dispozitiv mobil, asigurați-vă că ați instalat o aplicație de imprimare compatibilă. Pentru mai multe informații despre imprimarea mobilă, accesați www.hp.com/global/us/en/eprint/mobile_printing_apps.html.

Conversia conexiunii USB în conexiune wireless

Alegeți una din următoarele opțiuni de depanare.

HP Print and Scan Doctor	HP Print and Scan Doctor este un utilitar care va încerca să diagnosticheze și să remedieze automat problema.
Utilizarea unui expert de depanare online HP	Faceți conversia unei conexiuni USB în conexiune wireless sau Wi-Fi Direct.

 **NOTĂ:** Este posibil ca HP Print and Scan Doctor și experții de depanare online HP să nu fie disponibili în toate limbile.

[Schimbarea tipului de conexiune, la pagina 60](#)

Probleme legate de hardware-ul imprimantei

 **SFAT:** Executați [HP Print and Scan Doctor](#) pentru a diagnostica și a remedia automat problemele de imprimare, de scanare și de copiere. Aplicația este disponibilă numai în anumite limbi.

Pentru a extrage manual extensia automată a tăvii de ieșire

Dacă extensia automată a tăvii de ieșire nu se desface automat, puteți să o extrageți manual.

1. Scoateți tava de ieșire din imprimantă.



2. În partea inferioară a tăvii de ieșire, deplasați dispozitivul de blocare a tăvii de ieșire la poziția de deblocare, apoi acționați pârghia de eliberare pentru a elibera extensia tăvii.

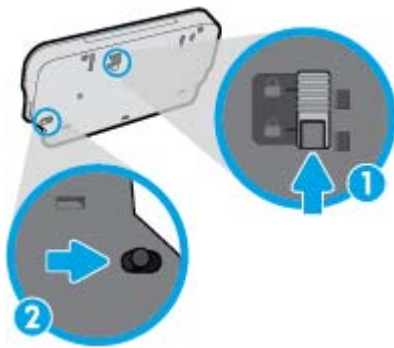

3. Introduceți tava de ieșire înapoi în imprimantă, lăsând extensia tăvii în poziția eliberată.

Imprimanta se oprește în mod imprevizibil

- Verificați alimentarea și conexiunile de alimentare.
- Verificați dacă este conectat ferm cablul de alimentare al imprimantei la o priză de alimentare funcțională.

Alinierea capului de imprimare a reușit



- Dacă nu se reușește alinierea, asigurați-vă că ați încărcat hârtie albă, simplă nefolosită în tava de alimentare. Dacă, atunci când aliniați cartușele de cerneală, în tava de alimentare se află hârtie colorată, alinierea nu va reuși.
- Dacă procesul de aliniere nu reușește în mod repetat, este posibil să fie necesar să curățați capul de imprimare sau să aveți un senzor defect.
- Dacă nici curățarea capului de imprimare nu rezolvă problema, contactați asistența HP. Vizitați www.hp.com/support. Acest site Web oferă informații și utilitare care vă pot ajuta să corectați multe dintre problemele obișnuite ale imprimantei. Dacă vi se solicită, selectați țara/regiunea, apoi faceți clic pe **Toate contactele HP** pentru informații despre apelarea asistenței tehnice.

Rezolvați eroarea imprimantei.

- ▲ Opriți imprimanta, apoi porniți-o. În cazul în care nu se rezolvă problema, contactați asistența HP.
Pentru informații despre contactarea asistenței HP, consultați [Asistență HP, la pagina 93](#).



Asistență HP

Pentru cele mai recente actualizări pentru produs și informații despre asistență, vizitați [HP DeskJet 5570 series support website at www.hp.com/support](http://www.hp.com/support). Asistența online HP furnizează o varietate de opțiuni utile în legătură cu imprimanta:

	Drivere și descărcări: descărcați driverele și actualizările de software, precum și manualele și documentația care au fost livrate în cutia imprimantei.
	Forumuri de asistență HP: vizitați forumurile de asistență HP pentru a găsi răspunsuri la întrebările și problemele comune. Puteți să vizualizați întrebările postate de alți clienți HP sau să vă înregistrați și să postați întrebările și comentariile dumneavoastră.
	Depanare: utilizați instrumentele online HP pentru a detecta imprimanta și a găsi soluțiile recomandate.

Contactare HP

Dacă aveți nevoie de ajutor de la un reprezentant al serviciului de asistență tehnică HP pentru a rezolva o problemă, vizitați [Contact Support website](http://www.hp.com/support). Următoarele opțiuni de contact sunt disponibile gratuit pentru clienții care au produse în garanție (asistența oferită de un agent HP pentru clienții care nu mai beneficiază de garanție poate necesita plata unei taxe):

	Discutați online prin chat cu un agent de asistență HP.
	Apelați un agent de asistență HP.

Când contactați asistența HP, fiți pregătit să furnizați următoarele informații:

- Numele produsului (situat pe imprimantă, ca HP DeskJet 5570)
- Numărul produsului (situat în interiorul capacului de acces la cartușe)



- Numărul de serie (aflat pe partea din spate sau inferioară a imprimantei)

Înregistrați imprimanta

Rezervând doar câteva minute pentru înregistrare, vă puteți bucura de service mai rapid, asistență mai eficientă și mesaje de alertă despre asistența pentru produs. Dacă nu ați înregistrat imprimanta în timp ce instalați software-ul, o puteți înregistra acum la <http://www.register.hp.com>.

Opțiuni suplimentare de garanție

Sunt disponibile și planuri de service extinse pentru HP DeskJet 5570 series, la costuri suplimentare. Mergeți la www.hp.com/support, selectați țara/regiunea și limba, apoi explorați opțiunile de garanție extinsă disponibile pentru imprimanta dumneavoastră.

A Informații tehnice

Această secțiune conține specificații tehnice și reglementări internaționale pentru echipamentul HP DeskJet 5570 series.

Pentru specificații suplimentare, consultați documentația imprimată livrată împreună cu echipamentul HP DeskJet 5570 series.

Această secțiune cuprinde următoarele subiecte:

- [Notificări ale companiei Hewlett-Packard](#)
- [Specificații](#)
- [Programul de protecție a mediului](#)
- [Informații legale](#)

Notificări ale companiei Hewlett-Packard

Informațiile conținute în acest document se pot modifica fără preaviz.

Toate drepturile rezervate. Este interzisă reproducerea, adaptarea sau traducerea acestui material fără acordul scris prealabil al companiei Hewlett-Packard, cu excepția cazurilor prevăzute de legile privind drepturile de autor. Singurele garanții pentru produsele și serviciile HP sunt cele stabilite expres prin certificatele de garanție care însoțesc aceste produse și servicii. Nimic din acest document nu trebuie interpretat ca o garanție suplimentară. Compania HP nu va fi răspunzătoare pentru erorile tehnice sau editoriale sau pentru omisiunile din documentația de față.

© 2015 Hewlett-Packard Development Company, L.P.

Microsoft®, Windows®, Windows® XP, Windows Vista®, Windows® 7, Windows® 8 și Windows® 8.1 sunt mărci comerciale înregistrate în SUA ale Microsoft Corporation.

Specificații

În această secțiune, sunt furnizate specificațiile tehnice pentru echipamentul HP DeskJet 5570 series. Pentru mai multe specificații despre produs, consultați Fișa de date a produsului la www.hp.com/support.

- [Cerințe de sistem](#)
- [Specificații privind mediul](#)
- [Specificații pentru imprimare](#)
- [Specificații pentru scanare](#)
- [Specificații de copiere](#)
- [Randamentul cartușelor](#)
- [Rezoluția de imprimare](#)
- [Informații despre emisiile acustice](#)

Cerințe de sistem

Cerințele de sistem și de software se găsesc în fișierul Readme.

Pentru informații despre versiunile ulterioare de sisteme de operare și asistență, vizitați site-ul Web de asistență online HP la www.hp.com/support.

Specificații privind mediul

- Interval de temperatură de funcționare recomandat: de la 15°C la 32°C (de la 59°F la 90°F)
- Interval de temperatură de funcționare permis: de la 5°C la 40°C (de la 41°F la 104°F)
- Umiditate: 20% - 80% UR fără condens (recomandat); Punct de rouă maxim 25°C
- Interval de temperatură în afara funcționării (depozitare): de la -40°C la 60°C (de la -40°F la 140°F)
- În prezența unor câmpuri electromagnetice puternice, semnalul de ieșire al echipamentului HP DeskJet 5570 series poate fi ușor perturbat.
- HP recomandă utilizarea unui cablu USB de maximum 3 m (10 picioare) lungime pentru a minimiza zgomotul indus de eventualele câmpuri electromagnetice puternice.

Specificații pentru imprimare

- Vitezele de imprimare variază în funcție de complexitatea documentului.
- Metodă: jet de cerneală termic trimis la solicitare
- Limbaj: PCL3 GUI

Specificații pentru scanare

- Rezoluție optică: până la 1200 dpi
- Rezoluție hardware: până la 1200 x 1200 dpi

- Rezoluție îmbunătățită: până la 1200 x 1200 dpi
- Profunzime culoare: Color pe 24 de biți, tonuri de gri (256 de niveluri de gri) pe 8 biți
- Dimensiune maximă de scanare de la geamul-suport: 21,6 x 29,7 cm(8,5 x 11,7 inchi)
- Tipuri de fișier acceptate: BMP, JPEG, PNG, TIFF, PDF
- Versiune TWAIN: 1,9

Specificații de copiere

- Procesare digitală a imaginilor
- Numărul maxim de copii variază în funcție de model.
- Vitezele de copiere variază în funcție de complexitatea documentului și de model.

Randamentul cartușelor

Vizitați www.hp.com/go/learnaboutsupplies pentru informații suplimentare despre randamentele estimate ale cartușelor.

Rezoluția de imprimare

Pentru o listă cu rezoluțiile de imprimare acceptate, vizitați [site-ul Web de asistență pentru HP DeskJet 5570 series la www.hp.com/support](http://www.hp.com/support).

Pentru informații despre imprimarea utilizând valoarea dpi maximă, consultați [Imprimarea în modul dpi maxim, la pagina 28](#).

Informații despre emisiile acustice

Dacă aveți acces la Internet, puteți să accesați informații despre emisiile acustice accesând [HP website](#).

Programul de protecție a mediului

Compania Hewlett-Packard este angajată în furnizarea unor produse de calitate, care respectă standardele de protecție a mediului. Acest produs a fost proiectat pentru a putea fi reciclat. S-a utilizat un număr minim de materiale, asigurându-se în același timp o funcționalitate și fiabilitate corespunzătoare. Materialele diferite au fost proiectate astfel încât să fie clasate simplu. Dispozitivele de fixare și alte conexiuni sunt simplu de localizat, de accesat și de demontat utilizând scule obișnuite. Componentele de înaltă prioritate sunt proiectate pentru dezasamblare și reparare eficiente.

Pentru informații suplimentare, vizitați site-ul Web HP dedicat protecției mediului:

www.hp.com/hpinfo/globalcitizenship/environment/index.html.

Această secțiune cuprinde următoarele subiecte:

- [Sfaturi ecologice](#)
- [Hârtie utilizată](#)
- [Materiale plastice](#)
- [Specificații privind siguranța materialelor](#)
- [Programul de reciclare a consumabilelor HP inkjet](#)
- [Consum energie](#)
- [Dezafectarea de către utilizatori a echipamentelor uzate](#)
- [Substanțe chimice](#)
- [Dezafectarea acumulatorilor în Taiwan](#)
- [Notificare privind acumulatorii, pentru Brazilia](#)
- [Notificare pentru California privind materialele cu perclorat](#)
- [EPEAT](#)
- [Tabelul cu substanțele/elementele periculoase și conținutul acestora \(China\)](#)
- [Restricția privind substanțele periculoase \(Ucraina\)](#)
- [Restricția privind substanțele periculoase \(India\)](#)
- [Eticheta de energie în China pentru imprimantă, fax și copiator](#)

Sfaturi ecologice

HP este angajat în asistarea clienților pentru a-și reduce impactul asupra mediului. Pentru mai multe informații privind inițiativele HP în privința protecției mediului, vizitați site-ul Web HP Environmental Programs and Initiatives.

www.hp.com/hpinfo/globalcitizenship/environment/

Hârtie utilizată

Acest produs permite utilizarea de hârtie reciclată, în conformitate cu DIN 19309 și EN 12281:2002.

Materiale plastice

Componentele din plastic care depășesc 25 grame sunt marcate în conformitate cu standardele internaționale care impun identificarea materialelor plastice în scopul reciclării, la sfârșitul perioadei de exploatare a produsului.

Specificații privind siguranța materialelor

Specificațiile privind siguranța materialelor (MSDS) pot fi obținute de pe site-ul Web HP de la adresa:

www.hp.com/go/msds

Programul de reciclare a consumabilelor HP inkjet

Compania HP este angajată în lupta pentru protejarea mediului. Programul de reciclare a consumabilelor HP inkjet este disponibil în numeroase țări/regiuni și vă permite să reciclați gratuit cartușele de imprimare și de cerneală uzate. Pentru informații suplimentare, vizitați următorul site Web:

www.hp.com/hpinfo/globalcitizenship/environment/recycle/

Consum energie

Echipamentul Hewlett-Packard de imprimare și prelucrare a imaginilor marcat cu sigla ENERGY STAR® este certificat de Agenția de Protecție a Mediului din S.U.A. Semnul următor va apărea pe produsele de prelucrare a imaginii certificate ENERGY STAR:



Informații suplimentare despre modelele de produse de prelucrare a imaginii certificate ENERGY STAR sunt listate la: www.hp.com/go/energystar

Dezafectarea de către utilizatori a echipamentelor uzate



Acest simbol înseamnă că produsul nu trebuie aruncat împreună cu deșeurile menajere. Pentru a proteja sănătatea umană și mediul, trebuie să predați echipamentul uzat la un punct de colectare desemnat pentru reciclarea echipamentelor electrice și electronice uzate. Pentru mai multe informații, luați legătura cu serviciul de dezafectare a deșeurilor menajere sau mergeți la <http://www.hp.com/recycle>.

Substanțe chimice

Compania HP și-a luat angajamentul de a furniza clienților informații despre substanțele chimice din produsele sale, respectând cerințe legale precum REACH (*Regulamentul CE Nr. 1907/2006 al Parlamentului European și al Consiliului*). Un raport cu informații despre substanțele chimice pentru acest produs poate fi găsit la: www.hp.com/go/reach.

Dezafectarea acumulatorilor în Taiwan



廢電池請回收

Notificare privind acumulatorii, pentru Brazilia

A bateria deste equipamento não foi projetada para ser removida pelo cliente.

Notificare pentru California privind materialele cu perclorat

California Perchlorate Material Notice

Perchlorate material - special handling may apply. See:
<http://www.dtsc.ca.gov/hazardouswaste/perchlorate/>

This product's real-time clock battery or coin cell battery may contain perchlorate and may require special handling when recycled or disposed of in California.

EPEAT

EPEAT

Most HP products are designed to meet EPEAT. EPEAT is a comprehensive environmental rating that helps identify greener electronics equipment. For more information on EPEAT go to www.epeat.net. For information on HP's EPEAT registered products go to www.hp.com/hpinfo/globalcitizenship/environment/pdf/epeat_printers.pdf.

Tabelul cu substanțele/elementele periculoase și conținutul acestora (China)

产品中有有害物质或元素的名称及含量 根据中国《电子信息产品污染控制管理办法》						
部件名称	有毒有害物质或元素					
	铅 (Pb)	汞 (Hg)	镉 (Cd)	六价铬 (Cr(VI))	多溴联苯 (PBB)	多溴二苯醚 (PBDE)
外壳和托盘	0	0	0	0	0	0
电线	0	0	0	0	0	0
印刷电路板	X	0	0	0	0	0
打印系统	X	0	0	0	0	0
显示器	X	0	0	0	0	0
喷墨打印机墨盒	0	0	0	0	0	0
驱动光盘	X	0	0	0	0	0
扫描仪	X	X	0	0	0	0
网络配件	X	0	0	0	0	0
电池板	X	0	0	0	0	0
自动双面打印系统	0	0	0	0	0	0
外部电源	X	0	0	0	0	0

本表格依据SJ/T 11364 的规定编制。
 0: 表示该有害物质在该部件所有均质材料中的含量均在GB/T 26572 规定的限量要求以下。
 X: 表示该有害物质至少在该部件的某一均质材料中的含量超出GB/T 26572 规定的限量要求。
 此表中所有名称中含“X”的部件均符合欧盟 RoHS 立法。
 注: 环保使用期限的参考标识取决于产品正常工作的温度和湿度等条件。

Restricția privind substanțele periculoase (Ucraina)

Технічний регламент щодо обмеження використання небезпечних речовин (Україна)

Обладнання відповідає вимогам Технічного регламенту щодо обмеження використання деяких небезпечних речовин в електричному та електронному обладнанні, затвердженого постановою Кабінету Міністрів України від 3 грудня 2008 № 1057

Restricția privind substanțele periculoase (India)

Restriction of hazardous substances (India)

This product complies with the "India E-waste (Management and Handling) Rule 2011" and prohibits use of lead, mercury, hexavalent chromium, polybrominated biphenyls or polybrominated diphenyl ethers in concentrations exceeding 0.1 weight % and 0.01 weight % for cadmium, except for the exemptions set in Schedule 2 of the Rule.

复印机、打印机和传真机能源效率标识 实施规则

依据“复印机、打印机和传真机能源效率标识实施规则”，该打印机具有中国能效标识。标识上显示的能效等级和操作模式值根据“复印机、打印机和传真机能效限定值及能效等级”标准（“GB 21521”）来确定和计算。

1. 能效等级

产品能效等级分为3级，其中1级能效最高。能效限定值根据产品类型和打印速度由标准确定。能效等级则根据基本功耗水平以及网络接口和内存等附加组件和功能的功率因子之和来计算。

2. 能效信息

喷墨打印机

- 操作模式功率

睡眠状态的能耗按照 GB 21521 标准来衡量和计算。该数据以瓦特 (W) 表示。

- 待机功率

待机状态是产品连接到电网电源上功率最低的状态。该状态可以延续无限长时间，且使用者无法改变此状态下产品的功率。对于“成像设备”产品，“待机”状态通常相当于“关闭”状态，但也可能相当于“准备”状态或“睡眠”状态。该数据以瓦特 (W) 表示。

- 睡眠状态预设延迟时间

出厂前由制造商设置的时间决定了该产品在完成主功能后进入低耗模式（例如睡眠、自动关机）的时间。该数据以分钟表示。

- 附加功能功率因子之和

网络接口和内存等附加功能的功率因子之和。该数据以瓦特 (W) 表示。

标识上显示的能耗数据是根据典型配置测量得出的数据，此类配置包含登记备案的打印机依据复印机、打印机和传真机能源效率标识实施规则所选的所有配置。因此，该特定产品型号的实际能耗可能与标识上显示的数据有所不同。

要了解规范的更多详情，请参考最新版的 GB 21521 标准。

Informații legale

Imprimanta îndeplinește cerințele de produs stabilite de agențiile de reglementare din țara/regiunea dvs.

Această secțiune cuprinde următoarele subiecte:

- [Numărul de identificare a modelului reglementat](#)
- [Declarație FCC](#)
- [Notificare pentru utilizatorii din Coreea](#)
- [Declarație de conformitate VCCI \(Clasa B\) pentru utilizatorii din Japonia](#)
- [Notificare pentru utilizatorii din Japonia privind cablul de alimentare](#)
- [Declarație privind emisia de zgomot pentru Germania](#)
- [Gradul de strălucire al carcaselor dispozitivelor periferice pentru Germania](#)
- [Declarație de conformitate](#)
- [Notă de reglementare pentru Uniunea Europeană](#)
- [Regulamentul nr. 1275/2008 al Comisiei Uniunii Europene](#)
- [Informații legale pentru produse wireless](#)

Numărul de identificare a modelului reglementat

Pentru identificarea impusă de agențiile de reglementare, produsul dvs. are asociat un număr de model reglementat. Numărul de model reglementat pentru produsul dvs. este SDGOB-1511. Acest număr de model reglementat nu trebuie confundat cu numele de marketing (HP DeskJet 5570 All-in-One series etc.) sau cu codurile de produse (GOV47 – GOV56 etc.).

Declarație FCC

FCC statement

The United States Federal Communications Commission (in 47 CFR 15.105) has specified that the following notice be brought to the attention of users of this product.

This equipment has been tested and found to comply with the limits for a Class B digital device, pursuant to Part 15 of the FCC Rules. These limits are designed to provide reasonable protection against harmful interference in a residential installation. This equipment generates, uses and can radiate radio frequency energy and, if not installed and used in accordance with the instructions, may cause harmful interference to radio communications. However, there is no guarantee that interference will not occur in a particular installation. If this equipment does cause harmful interference to radio or television reception, which can be determined by turning the equipment off and on, the user is encouraged to try to correct the interference by one or more of the following measures:

- Reorient or relocate the receiving antenna.
- Increase the separation between the equipment and the receiver.
- Connect the equipment into an outlet on a circuit different from that to which the receiver is connected.
- Consult the dealer or an experienced radio/TV technician for help.

For further information, contact:

Manager of Corporate Product Regulations
Hewlett-Packard Company
3000 Hanover Street
Palo Alto, Ca 94304
(650) 857-1501

Modifications (part 15.21)

The FCC requires the user to be notified that any changes or modifications made to this device that are not expressly approved by HP may void the user's authority to operate the equipment.

This device complies with Part 15 of the FCC Rules. Operation is subject to the following two conditions: (1) this device may not cause harmful interference, and (2) this device must accept any interference received, including interference that may cause undesired operation.

Notificare pentru utilizatorii din Coreea

B 급 기기 (가정용 방송통신기기)	이 기기는 가정용(B급)으로 전자파적합등록을 한 기기로서 주로 가정에서 사용하는 것을 목적으로 하며, 모든 지역에서 사용할 수 있습니다.
------------------------	--

Declarație de conformitate VCCI (Clasa B) pentru utilizatorii din Japonia

この装置は、クラスB情報技術装置です。この装置は、家庭環境で使用することを目的としていますが、この装置がラジオやテレビジョン受信機に近接して使用されると、受信障害を引き起こすことがあります。取扱説明書に従って正しい取り扱いをして下さい。

VCCI-B

Notificare pentru utilizatorii din Japonia privind cablul de alimentare

製品には、同梱された電源コードをお使い下さい。
同梱された電源コードは、他の製品では使用出来ません。

Declarație privind emisia de zgomot pentru Germania

Geräuschemission

LpA < 70 dB am Arbeitsplatz im Normalbetrieb nach DIN 45635 T. 19

Gradul de strălucire al carcaselor dispozitivelor periferice pentru Germania

Das Gerät ist nicht für die Benutzung im unmittelbaren Gesichtsfeld am Bildschirmarbeitsplatz vorgesehen. Um störende Reflexionen am Bildschirmarbeitsplatz zu vermeiden, darf dieses Produkt nicht im unmittelbaren Gesichtsfeld platziert werden.

Declarație de conformitate



DECLARATION OF CONFORMITY

according to ISO/IEC 17050-1 and EN 17050-1

DoC #: SDG0B-1511

Supplier's Name: Hewlett-Packard Company
Supplier's Address: 16399 West Bernardo Drive, San Diego, CA 92127-1899, USA
declares, that the product
Product Name and Model: HP ENVY 5540 All-in-One Printer Series
HP DeskJet Ink Advantage 5575 All-in-One Printer Series
Regulatory Model Number:¹⁾ SDG0B-1511
Product Options: All
Radio Module: SDG0B-1391 (802.11 b/g/n)
Power Adapter: N/A

conforms to the following Product Specifications and Regulations:

EMC: Class B

CISPR 22:2008 / EN 55022: 2010
CISPR 24:2010 / EN 55024: 2010
IEC 61000-3-2: 2005 + A1: 2008 + A2: 2009 / EN 61000-3-2: 2006 + A1:2009 + A2:2009
IEC 61000-3-3: 2008 / EN 61000-3-3: 2008
FCC CFR 47 Part 15 / ICES-003, issue 5 Class B

Safety:

IEC 60950-1: 2005 + A1: 2009 / EN 60950-1: 2006 + A11: 2009 + A1: 2010 + A12: 2011
EN 62479: 2010

Telecom:

EN 300 328 v1.8.1
EN 301 489-1 v1.9.2
EN 301 489-17 v2.2.1
IEC 62311: 2007 / EN 62311: 2008

Energy Use:

Regulation (EC) No. 1275/2008
ENERGY STAR® Qualified Imaging Equipment Operational Mode (OM) Test Procedure
EN 50564:2011
IEC 62301:2011

RoHS:

EN 50581:2012

The product herewith complies with the requirements of the Low Voltage Directive 2006/95/EC, the EMC Directive 2004/108/EC, the R&TTE Directive 1999/5/EC, the Ecodesign Directive 2009/125/EC, the RoHS Directive 2011/65/EU and carries the  marking accordingly.

This device complies with part 15 of the FCC Rules. Operation is subject to the following two conditions:

(1) This device may not cause harmful interference, and (2) this device must accept any interference received, including interference that may cause undesired operation.

Additional Information:

- 1) This product is assigned a Regulatory Model Number which stays with the regulatory aspects of the design. The Regulatory Model Number is the main product identifier in the regulatory documentation and test reports, this number should not be confused with the marketing name or the product numbers.

August 2014
San Diego, CA

Local contact for regulatory topics only:

EU: Hewlett-Packard GmbH, HQ-TRE, Herrenberger Strasse 140, 71034 Boeblingen, Germany
U.S.: Hewlett-Packard, 3000 Hanover St., Palo Alto, CA 94304, U.S.A. 650-857-1501

www.hp.eu/certificates

Notă de reglementare pentru Uniunea Europeană



Produsele care poartă marcajul CE se conformează cu una sau mai multe din următoarele Directive UE, după caz: Directiva pentru joasă tensiune 2006/95/EC, Directiva EMC 2004/108/CE, Directiva Ecodesign 2009/125/CE, Directiva R&TTE 1999/5/CE, Directiva RoHS 2011/65/UE. Conformitatea cu aceste directive este evaluată utilizând Standardele europene armonizate aplicabile. Conținutul integral pentru Declarația de conformitate este disponibil pe următorul site Web: www.hp.com/go/certificates (Căutați cu numele de model al produsului sau cu numărul de model reglementat (RMN – Regulatory Model Number), care poate fi găsit pe eticheta de reglementare.)

Punctul de contact pentru aspecte legate de reglementări este:

Hewlett-Packard GmbH, Dept./MS: HQ-TRE, Herrenberger Strasse 140, 71034 Boeblingen, GERMANIA

Produse cu funcționalitate wireless

Câmp electromagnetic

- Acest produs respectă liniile directoare internaționale (ICNIRP) pentru expunerea la radiație de radiofrecvență.

Dacă acesta încorporează un dispozitiv de emisie și recepție radio, în utilizare normală, o distanță de separare de 20 cm asigură faptul că nivelurile de expunere la radiofrecvență sunt în conformitate cu cerințele UE.

Funcționalitatea wireless în Europa

- Acest produs este proiectat pentru a fi utilizat fără restricții în țările/regiunile UE și în Islanda, Liechtenstein, Norvegia și Elveția.

Regulamentul nr. 1275/2008 al Comisiei Uniunii Europene

Pentru date referitoare la alimentarea cu energie electrică a produsului, inclusiv consumul de energie al produsului în mod standby conectat în rețea, dacă toate porturile de rețea cablată sunt conectate și toate porturile de rețea wireless sunt activate, consultați secțiunea P14 „Additional Information” (Informații suplimentare) din Declarația IT ECO pentru produs, de la www.hp.com/hpinfo/globalcitizenship/environment/productdata/itecodesktop-pc.html.

Informații legale pentru produse wireless

Această secțiune conține următoarele informații despre reglementări referitoare la produsele wireless:

- [Expunerea la radiațiile de radiofrecvență](#)
- [Notificare pentru utilizatorii din Brazilia](#)
- [Notificare pentru utilizatorii din Canada](#)
- [Notificare pentru utilizatorii din Taiwan](#)

- [Notă pentru utilizatorii din Mexic](#)
- [Notificări pentru utilizatorii din Japonia](#)
- [Notificare pentru utilizatorii din Coreea](#)

Expunerea la radiațiile de radiofrecvență

Exposure to radio frequency radiation



Caution The radiated output power of this device is far below the FCC radio frequency exposure limits. Nevertheless, the device shall be used in such a manner that the potential for human contact during normal operation is minimized. This product and any attached external antenna, if supported, shall be placed in such a manner to minimize the potential for human contact during normal operation. In order to avoid the possibility of exceeding the FCC radio frequency exposure limits, human proximity to the antenna shall not be less than 20 cm (8 inches) during normal operation.

Notificare pentru utilizatorii din Brazilia

Aviso aos usuários no Brasil

Este equipamento opera em caráter secundário, isto é, não tem direito à proteção contra interferência prejudicial, mesmo de estações do mesmo tipo, e não pode causar interferência a sistemas operando em caráter primário.

Notificare pentru utilizatorii din Canada

Notice to users in Canada/Note à l'attention des utilisateurs canadiens

Under Industry Canada regulations, this radio transmitter may only operate using an antenna of a type and maximum (or lesser) gain approved for the transmitter by Industry Canada. To reduce potential radio interference to other users, the antenna type and its gain should be so chosen that the equivalent isotropically radiated power (e.i.r.p.) is not more than that necessary for successful communication.

This device complies with Industry Canada licence-exempt RSS standard(s). Operation is subject to the following two conditions: (1) this device may not cause interference, and (2) this device must accept any interference, including interference that may cause undesired operation of the device.

WARNING! Exposure to Radio Frequency Radiation The radiated output power of this device is below the Industry Canada radio frequency exposure limits. Nevertheless, the device should be used in such a manner that the potential for human contact is minimized during normal operation.

To avoid the possibility of exceeding the Industry Canada radio frequency exposure limits, human proximity to the antennas should not be less than 20 cm (8 inches).

Conformément au Règlement d'Industrie Canada, cet émetteur radioélectrique ne peut fonctionner qu'avec une antenne d'un type et d'un gain maximum (ou moindre) approuvé par Industrie Canada. Afin de réduire le brouillage radioélectrique potentiel pour d'autres utilisateurs, le type d'antenne et son gain doivent être choisis de manière à ce que la puissance isotrope rayonnée équivalente (p.i.r.e.) ne dépasse pas celle nécessaire à une communication réussie.

Cet appareil est conforme aux normes RSS exemptes de licence d'Industrie Canada. Son fonctionnement dépend des deux conditions suivantes : (1) cet appareil ne doit pas provoquer d'interférences nuisibles et (2) doit accepter toutes interférences reçues, y compris des interférences pouvant provoquer un fonctionnement non souhaité de l'appareil.

AVERTISSEMENT relatif à l'exposition aux radiofréquences. La puissance de rayonnement de cet appareil se trouve sous les limites d'exposition de radiofréquences d'Industrie Canada. Néanmoins, cet appareil doit être utilisé de telle sorte qu'il soit mis en contact le moins possible avec le corps humain.

Afin d'éviter le dépassement éventuel des limites d'exposition aux radiofréquences d'Industrie Canada, il est recommandé de maintenir une distance de plus de 20 cm entre les antennes et l'utilisateur.

Notificare pentru utilizatorii din Taiwan

低功率電波輻射性電機管理辦法

第十二條

經型式認證合格之低功率射頻電機，非經許可，公司、商號或使用者均不得擅自變更頻率、加大功率或變更設計之特性及功能。

第十四條

低功率射頻電機之使用不得影響飛航安全及干擾合法通信；經發現有干擾現象時，應立即停用，並改善至無干擾時方得繼續使用。

前項合法通信，指依電信法規定作業之無線電通信。低功率射頻電機須忍受合法通信或工業、科學及醫藥用電波輻射性電機設備之干擾。

Notă pentru utilizatorii din Mexic

Aviso para los usuarios de México

La operación de este equipo está sujeta a las siguientes dos condiciones: (1) es posible que este equipo o dispositivo no cause interferencia perjudicial y (2) este equipo o dispositivo debe aceptar cualquier interferencia, incluyendo la que pueda causar su operación no deseada.

Para saber el modelo de la tarjeta inalámbrica utilizada, revise la etiqueta regulatoria de la impresora.

Notificări pentru utilizatorii din Japonia

この機器は技術基準適合証明又は工事設計認証を受けた無線設備を搭載しています。

Notificare pentru utilizatorii din Coreea

해당 무선설비는 전파혼신 가능성이 있으므로 인명안전과 관련된 서비스는 할 수 없음

B Erori (Windows)

- [Cerneală insuficientă](#)
- [Nivel scăzut de cerneală](#)
- [Problemă la cartușul de cerneală](#)
- [Verificați ușa de acces la cartușe](#)
- [Nepotrivire dimensiune hârtie](#)
- [Carul cartușului de cerneală s-a blocat](#)
- [Hârtie blocată sau probleme referitoare la tavă](#)
- [Hârtie epuizată](#)
- [Documentul a nu a putut fi imprimat](#)
- [Eroare imprimantă](#)
- [Ușă deschisă](#)
- [Eroare cartuș de cerneală](#)
- [Asistență privind cartușele contrafăcute](#)
- [Cartușe de cerneală incompatibile](#)
- [Hârtie prea scurtă](#)
- [Hârtie prea lungă pentru imprimarea față-verso automată](#)
- [Cartuș HP Instant Ink incompatibil](#)
- [Cartuș HP Instant Ink utilizat](#)
- [Conectați imprimanta la HP Connected](#)
- [Imposibil de imprimat](#)
- [Cartuș protejat HP instalat](#)

Cerneală insuficientă

Cartușul de cerneală identificat în mesaj are un nivel scăzut de cerneală.

Avertismentele și indicatorii pentru nivelul de cerneală oferă estimări numai în scopuri de planificare. Când primiți un mesaj de avertizare de nivel de cerneală scăzut, trebuie să aveți un cartuș de înlocuire disponibil pentru a evita posibilele întârzieri de imprimare. Nu trebuie să înlocuiți cartușele până când calitatea imprimării nu devine inacceptabilă.

Pentru informații despre înlocuirea cartușelor de cerneală, consultați [Înlocuirea cartușelor, la pagina 51](#). Pentru informații despre comandarea cartușelor de cerneală, consultați [Comandarea consumabilelor de cerneală, la pagina 53](#).

 **NOTĂ:** Cerneala din cartușe este utilizată în procesul de imprimare într-un număr divers de moduri, inclusiv în procesul de inițializare, care pregătește imprimanta și cartușele pentru imprimare. În plus, o cantitate de cerneală reziduală este lăsată în cartuș după ce acesta este utilizat. Pentru informații suplimentare, consultați www.hp.com/go/inkusage.

Nivel scăzut de cerneală

Cartușul de cerneală identificat în mesaj are un nivel scăzut de cerneală.

Avertismentele și indicatorii pentru nivelul de cerneală oferă estimări numai în scopuri de planificare. Când primiți un mesaj de avertizare de nivel de cerneală scăzut, HP recomandă să aveți un cartuș de înlocuire disponibil pentru a evita posibilele întârzieri de imprimare. Nu trebuie să înlocuiți cartușele până când calitatea imprimării nu este inacceptabilă.

Pentru informații despre înlocuirea cartușelor de cerneală, consultați [Înlocuirea cartușelor, la pagina 51](#). Pentru informații despre comandarea cartușelor de cerneală, consultați [Comandarea consumabilelor de cerneală, la pagina 53](#).



NOTĂ: Cerneala din cartușe este utilizată în procesul de imprimare într-un număr divers de moduri, inclusiv în procesul de inițializare, care pregătește imprimanta și cartușele pentru imprimare. În plus, o cantitate de cerneală reziduală este lăsată în cartuș după ce acesta este utilizat. Pentru informații suplimentare, consultați www.hp.com/go/inkusage.

Problemă la cartușul de cerneală

Cartușul de cerneală identificat în mesaj lipsește, este deteriorat, incompatibil sau este introdus în slotul greșit în imprimantă.



NOTĂ: În cazul în care cartușul este identificat în mesaj ca fiind incompatibil, consultați [Comandarea consumabilelor de cerneală, la pagina 53](#) pentru informații despre obținerea cartușelor pentru imprimantă.

Pentru a rezolva această problemă, încercați următoarele soluții. Soluțiile sunt enumerate în ordine, cu cea mai plauzibilă soluție la început. Dacă prima soluție nu rezolvă problema, continuați să încercați soluțiile rămase până când problema este rezolvată.

Soluția 1: Opriți și porniți imprimanta

Opriți și reporniți imprimanta.

Dacă problema persistă, încercați următoarea soluție.

Soluția 2: Instalați cartușele de cerneală corect

Verificați dacă sunt instalate corect cartușele de cerneală:

1. Deschideți cu atenție ușa de acces la cartușele de cerneală.
2. Scoateți cartușul de cerneală prin apăsare pentru a-l elibera și apoi trageți-l ferm spre dvs.
3. Introduceți cartușul în locaș. Apăsați ferm cartușul pentru a asigura un contact corespunzător.
4. Închideți ușa de acces la cartușele de cerneală și verificați dacă mesajul de eroare a dispărut.

Soluția 3: Curățarea contactelor cartușelor

Curățați contactele cartușelor. Consultați [Probleme legate de cartușele de cerneală, la pagina 75](#).

Verificați ușa de acces la cartușe

Pentru imprimare, ușa de acces la cartușe trebuie să fie închisă.



 [Faceți clic aici pentru a vă conecta și a obține mai multe informații.](#)

Nepotrivire dimensiune hârtie

Dimensiunea hârtiei sau tipul selectat al driverului imprimantei nu corespunde hârtiei alimentate în imprimantă. Asigurați-vă că este alimentată hârtia corectă în imprimantă și apoi imprimați din nou documentul. Pentru informații suplimentare, consultați [Încărcarea suportului, la pagina 10](#).



NOTĂ: Dacă hârtia alimentată în imprimantă are dimensiunea corectă, schimbați dimensiunea de hârtie selectată în driverul imprimantei, apoi imprimați din nou documentul.

Carul cartușului de cerneală s-a blocat

Ceva blochează carul cartușului de cerneală (componenta din imprimantă care ține cartușele de cerneală).

Pentru a elimina blocajul, verificați dacă există blocaje în imprimantă.

Pentru informații suplimentare, consultați [Probleme legate de blocaje sau de alimentarea cu hârtie, la pagina 70](#).

Hârtie blocată sau probleme referitoare la tavă

Hârtia s-a blocat în imprimantă.

Înainte de a încerca să eliminați blocajul, verificați următoarele:

- Asigurați-vă că ați încărcat hârtie care respectă specificațiile și nu hârtie încrețită, pliată sau deteriorată. Pentru informații suplimentare, consultați [Noțiuni de bază despre hârtie, la pagina 7](#).
- Asigurați-vă că imprimanta este curată.
- Asigurați-vă că tăvile sunt încărcate corect și că nu sunt prea pline. Pentru informații suplimentare, consultați [Încărcarea suportului, la pagina 10](#).

Pentru instrucțiuni privind eliminarea blocajelor ca și pentru informații suplimentare despre eliminarea blocajelor de hârtie, consultați [Probleme legate de blocaje sau de alimentarea cu hârtie, la pagina 70](#).

Hârtie epuizată

Tava implicită este goală.

Încărcați mai multă hârtie, apoi atingeți **OK**.

Pentru informații suplimentare, consultați [Încărcarea suportului, la pagina 10](#).



Documentul a nu a putut fi imprimat

Imprimanta nu a putut imprima deoarece a apărut o problemă în sistemul de imprimare.

Pentru informații cu privire la rezolvarea problemelor de imprimare, consultați [Probleme legate de hardware-ul imprimantei, la pagina 91](#).

Eroare imprimantă

A intervenit o problemă la imprimantă sau la sistemul de cerneală. De obicei, puteți rezolva astfel de probleme prin parcurgerea pașilor următori:

1. Apăsați  (butonul Alimentare) pentru a opri imprimanta.
2. Deconectați cablul de alimentare și apoi conectați cablul de alimentare din nou.
3. Apăsați  (butonul Alimentare) pentru a porni imprimanta.

Dacă problema persistă, notați codul de eroare furnizat în mesaj și contactați serviciul de asistență HP. Pentru informații despre contactarea asistenței HP, consultați [Asistență HP, la pagina 93](#).

Ușă deschisă

Pentru a putea imprima documente, toate ușile și capacele imprimantei trebuie închise.

 **SFAT:** Când sunt complet închise, majoritatea ușilor și capacele se fixează la locul lor.

Dacă problema persistă după ce ați închis corect toate ușile și capacele, contactați asistența HP. Pentru informații suplimentare, consultați [Asistență HP, la pagina 93](#).

Eroare cartuș de cerneală

Cartușele listate în mesaj sunt deteriorate sau s-au defectat.

Consultați [Probleme legate de cartușele de cerneală, la pagina 75](#) sau [Înlocuirea cartușelor, la pagina 51](#).

Asistență privind cartușele contrafăcute

Cartușul instalat nu este un cartuș HP nou, original. Contactați magazinul de unde a fost achiziționat cartușul. Pentru a raporta fraudă suspectată, vizitați HP la adresa www.hp.com/go/anticounterfeit. Pentru a utiliza cartușul în continuare, faceți clic pe **Continuare**.

Cartușe de cerneală incompatibile

Cartușul de cerneală nu este compatibil cu imprimanta.

Soluție: Scoateți imediat acest cartuș și înlocuiți-l cu un cartuș de cerneală compatibil. Pentru informații despre modul de instalare a cartușelor noi, consultați [Înlocuirea cartușelor, la pagina 51](#).

Hârtie prea scurtă

Hârtia încărcată este mai scurtă decât valoarea minimă acceptată. Trebuie încărcată hârtie care îndeplinește cerințele imprimantei. Pentru mai multe informații, consultați [Noțiuni de bază despre hârtie, la pagina 7](#) și [Încărcarea suportului, la pagina 10](#).

Hârtie prea lungă pentru imprimarea față-verso automată

Hârtia încărcată este mai lungă decât cea acceptată de sistemul de imprimare față-verso automată al imprimantei. Puteți să o imprimați manual față-verso selectând „duplex manual” sau „imprimare pagini impare” și „imprimare pagini pare” din software imprimantă (dacă aceste funcții sunt acceptate). Pentru mai multe informații, consultați [Noțiuni de bază despre hârtie, la pagina 7](#) și [Încărcarea suportului, la pagina 10](#).

Cartuș HP Instant Ink incompatibil

Acest cartuș poate fi utilizat numai într-o imprimantă care este înregistrată în prezent în HP Instant Ink.

Pentru a comanda consumabile HP originale pentru HP DeskJet 5570 series, vizitați www.hp.com/buy/supplies. Dacă vi se solicită, alegeți țara/regiunea, apoi urmați solicitările pentru a găsi cartușele corespunzătoare pentru imprimanta dvs.

Cartuș HP Instant Ink utilizat

Cartușele HP Instant Ink listate pe afișajul panoului de control al imprimantei pot fi utilizate numai în imprimanta HP Instant Ink în care ați instalat inițial cartușul. Cartușul trebuie înlocuit.

Pentru informații despre înlocuirea cartușelor de cerneală, consultați [Înlocuirea cartușelor, la pagina 51](#). Pentru informații despre comandarea cartușelor de cerneală, consultați [Comandarea consumabilelor de cerneală, la pagina 53](#).

Conectați imprimanta la HP Connected

Imprimanta trebuie să fie conectată la HP Connected, în caz contrar nefiind posibilă imprimarea fără a primi avertismente suplimentare. Consultați panoul de control al imprimantei pentru instrucțiuni referitoare la conectare.

Imposibil de imprimat

Imprimanta trebuie să fie conectată la HP Connected pentru a-i actualiza starea Instant Ink.

Nu veți putea imprima până când imprimanta nu va fi conectată pentru actualizarea stării Instant Ink. Consultați panoul de control al imprimantei pentru instrucțiuni referitoare la conectare.

Cartuș protejat HP instalat

Cartușul de cerneală listat pe panoul de control al imprimantei poate fi utilizat numai în imprimanta în care ați instalat inițial cartușul, utilizând caracteristica de protejare a cartușului HP. Cartușul de cerneală trebuie înlocuit în această imprimantă.

Pentru informații despre modul de instalare a unui cartuș de cerneală nou, consultați [Înlocuirea cartușelor, la pagina 51](#).

Index

- A**
accesibilitate 20
alimentare cu curent
 depanare 91
alimentare energie electrică,
 localizare 4
alimentări suprapuse, depanare 74
ambele fețe, imprimare 25
asistență clienți
 garanție 94
- B**
blocaje
 eliminare 70
 tipuri de hârtie nerecomandate
 9
butoane, panou de control 5
buton Ajutor 6
- C**
car
 eliminare blocaje car 73
cartușe de cerneală 4
cerințe de sistem 97
comunicare wireless
 configurare 60
comunicații wireless
 informații legale 108
conectori, localizare 4
conexiune USB
 port, localizare 3, 4
copiere
 specificații 98
- D**
depanare
 alimentare cu curent 91
 hârtie nepreluată din tavă 74
 imprimare 91
 pagini strâmbe 74
 probleme legate de alimentarea
 cu hârtie 74
 sunt preluate mai multe pagini
 74
- F**
față/verso, imprimare 25
- G**
garanție 94
geam, scanner
 localizare 3
geam scanner
 localizare 3
- H**
hârtie
 depanarea alimentării 74
 eliminare blocaje 70
 HP, comandă 9
 pagini strâmbe 74
 selectare 9
HP Utility (OS X)
 deschidere 66
- I**
imprimare
 ambele fețe 25
 depanare 91
 specificații 97
imprimare față/verso 25
indicatori luminoși, panou de
 control 5
informații legale 104, 108
informații tehnice
 cerințe de sistem 97
 specificații de copiere 98
 specificații pentru imprimare 97
 specificații pentru scanare 97
 specificații privind mediul 97
interferență radio
 informații legale 108
- M**
mediu
 Programul de protecție a
 mediului 99
 specificații privind mediul 97
- O**
oblicitate, depanare
 imprimare 74
OS X
 HP Utility 66
- P**
panou acces spate
 ilustrație 4
panou de control
 butoane 5
 caracteristici 5
 indicatori luminoși 5
 pictograme stare 5
panou de control imprimantă
 localizare 3
 setări de rețea 65
pictograme stare 5
probleme legate de alimentarea cu
 hârtie, depanare 74
- R**
reciclare
 cartușe de cerneală 100
reglementări
 număr de identificare a modelului
 reglementat 104

rețele

- configurarea comunicațiilor
 - wireless 60
- ilustrație conector 4
- setări, modificare 65
- Setări IP 65

S

scanare

- din Webscan 45
 - specificații pentru scanare 97
- ### server Web încorporat
- Webscan 45

setări

- rețea 65
- ### Setări IP 65

Site-uri Web

- informații despre accesibilitate 20

software

- Webscan 45
- ### software imprimantă (Windows)
- deschidere 15, 66
 - despre 66
- ### suport de imprimare
- imprimare față/verso 25

T

tavă de ieșire

- localizare 3

tăvi

- depanarea alimentării 74
- eliminarea blocajelor de hârtie 70
- imaginea ghidajelor de lățime a hârtiei 3
- localizare 3

W

- Webscan 45