



HP DeskJet 5570 All-in-One series

Tabla de contenido

1 ¿Cómo?	1
2 Primeros pasos	2
Componentes de la impresora	3
Panel de control y luz indicadora de estado	5
Conceptos básicos relativos al papel	7
Carga del papel	10
Carga del original	14
Abra el software de la impresora HP (Windows)	15
Modo de suspensión	16
Apagado automático	17
Modo silencioso	18
Accesibilidad	20
3 Impresión	21
Imprimir fotografías	22
Imprimir documentos	24
Impresión por ambos lados (a doble cara)	25
Imprima desde su dispositivo móvil	26
Imprimir con AirPrint	27
Imprima utilizando el máximo de ppp	28
Consejos para imprimir correctamente	29
4 Uso de Servicios Web	31
¿Qué son los Servicios Web?	32
Configuración de Servicios Web	33
Imprimir con HP ePrint	35
Usar HP Printables	37
Use el sitio Web HP Connected	38
Eliminación de Servicios Web	39
Consejos para la utilización de los Servicios Web	40

5 Copiar y escanear	41
Copia de documentos	42
Escaneo	43
Consejos para copiar y escanear correctamente	47
6 Trabajo con cartuchos	48
Comprobación de los niveles de tinta estimados	49
Sustituya los cartuchos	50
Pedidos de suministro de tinta	52
Utilizar el modo de cartucho único	54
Información acerca de la garantía del producto	55
Almacenamiento de información de uso anónimo	56
Consejos para trabajar con cartuchos	57
7 Conecte su impresora	58
Configure la impresora para la comunicación inalámbrica	59
Conectar de forma inalámbrica a la impresora sin un router	61
Cambie los ajustes de red	64
Herramientas de gestión de impresora avanzadas (para impresoras en red)	65
Sugerencias para configurar y usar una impresora en red	68
8 Solución de problemas	69
Problemas de tascos y alimentación del papel	70
Problemas con el cartucho de tinta	75
Problemas de impresión	77
Problemas de copia	87
Problemas de escaneo	88
Problemas de conexión y de red	89
Problemas de hardware de la impresora	91
Servicio de asistencia técnica de HP	93
Apéndice A Información técnica	95
Hewlett-Packard Company, avisos	96
Especificaciones	97
Programa medioambiental de administración de productos	99
Información regulatoria	104
Tiene poca tinta	113
nivel muy bajo de tinta	114
Problema con los cartuchos de tinta	115

Verifique la puerta de acceso al cartucho	116
El tamaño de papel no coincide.	117
El carro del cartucho de tinta está atascado	118
Atasco de papel o problema con la bandeja	119
Sin papel	120
El documento no se ha imprimido	121
Error en la impresora	122
Puerta abierta	123
Fallo del cartucho de tinta	124
Asesor sobre cartuchos falsos	125
Cartuchos de tinta incompatibles	126
Papel demasiado corto	127
El papel es demasiado largo para el autodúplex	128
Cartuchos HP Instant Ink incompatibles	129
Cartuchos HP Instant Ink usados	130
Conecte la impresora a HP Connected	131
No se puede imprimir	132
Cartucho HP Protected instalado	133

Índice	134
---------------------	------------

1 ¿Cómo?

Aprenda a utilizar su HP DeskJet 5570 series

- [Primeros pasos en la página 2](#)
- [Impresión en la página 21](#)
- [Uso de Servicios Web en la página 31](#)
- [Copiar y escanear en la página 41](#)
- [Trabajo con cartuchos en la página 48](#)
- [Conecte su impresora en la página 58](#)
- [Información técnica en la página 95](#)
- [Solución de problemas en la página 69](#)

2 Primeros pasos

En esta sección se tratan los siguientes temas:

- [Componentes de la impresora](#)
- [Panel de control y luz indicadora de estado](#)
- [Conceptos básicos relativos al papel](#)
- [Carga del papel](#)
- [Carga del original](#)
- [Abra el software de la impresora HP \(Windows\)](#)
- [Modo de suspensión](#)
- [Apagado automático](#)
- [Modo silencioso](#)
- [Accesibilidad](#)

Componentes de la impresora

Vista frontal

Figura 2-1 Vista frontal y superior de HP DeskJet 5570 All-in-One series

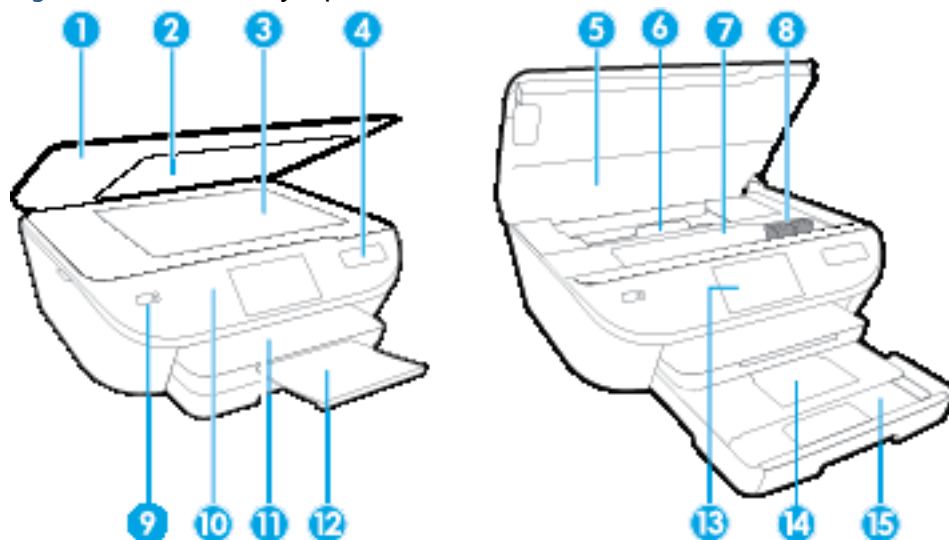

Característica	Descripción
1	Tapa
2	Parte trasera de la tapa
3	Cristal del escáner
4	Nombre del modelo de impresora
5	Puerta de acceso al cartucho
6	Cubierta de la ruta del papel
7	Área de acceso al cartucho
8	Cartuchos de tinta
9	Botón Encender (también conocido como botón de Encendido)
10	Panel de control
11	Bandeja de salida
12	Extensor automático de bandeja de papel (también conocido como extensor de bandeja)
13	Pantalla gráfica en color (también denominada pantalla)
14	Bandeja de papel fotográfico
15	Bandeja de papel

Vista posterior

Figura 2-2 Vista posterior de HP DeskJet 5570 All-in-One series

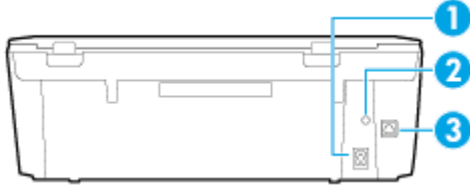

Característica	Descripción
1	Conexión eléctrica. Utilice sólo el cable de alimentación suministrado por HP.
2	Luz de encendido. La luz verde indica que el cable de alimentación está instalado correctamente.
3	Puerto USB posterior

Panel de control y luz indicadora de estado

Resumen de los botones y los indicadores luminosos

El diagrama y la respectiva tabla a continuación proporcionan una referencia rápida de las funciones del panel de control de la impresora.

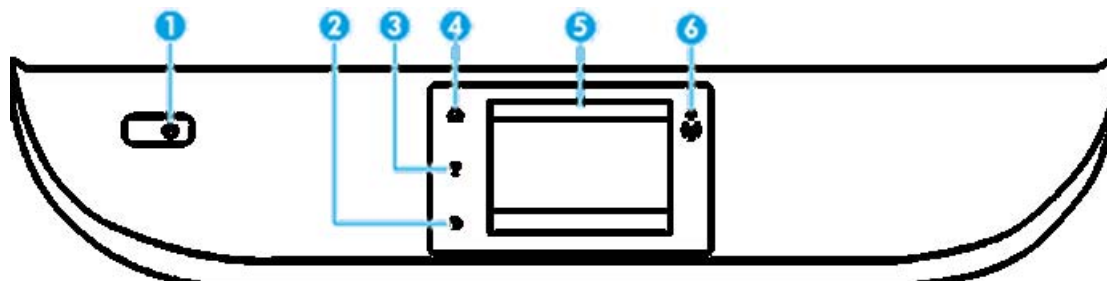

Etiqueta	Nombre y descripción
1	Botón Encendida : Enciende o apaga la impresora.
2	Botón Atrás: Vuelve a la pantalla anterior.
3	Botón Ayuda: Abre el menú Ayuda para la operación actual.
4	Botón Inicio: Vuelve a la pantalla Inicio, la pantalla que se muestra al encender la impresora por primera vez.
5	Pantalla del panel de control: Toque la pantalla para seleccionar opciones de menú o desplazarse por los elementos del menú.
6	Indicador luminoso de conexiones inalámbricas: Indica el estado de la conexión inalámbrica de la impresora. <ul style="list-style-type: none">• La luz azul indica que se ha establecido la conexión inalámbrica y que se puede imprimir.• Una luz con parpadeo lento indica que la función inalámbrica está encendida, pero que la impresora no está conectada a una red. Asegúrese de que la impresora esté dentro del rango de la señal inalámbrica.• Una luz con parpadeo rápido indica error en la conexión inalámbrica. Consulte el mensaje en la pantalla de la impresora.• Si la conexión inalámbrica está desactivada, la luz indicadora del estado de conexión inalámbrica estará apagada y la pantalla muestra Inalámbrica desactivada.

Iconos de la pantalla del panel de control

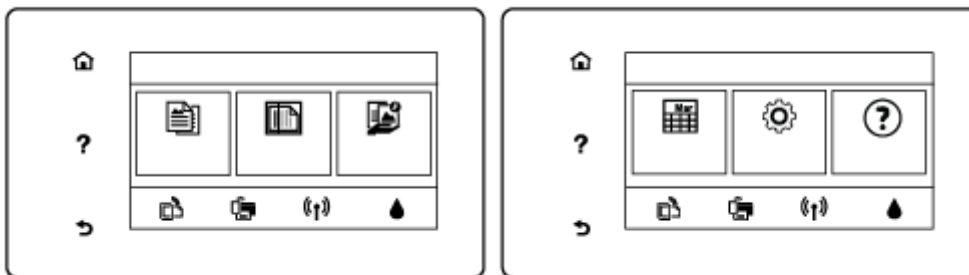

El icono	Propósito
	Copiar : Abre el menú Copiar donde puede seleccionar el número de copias o cambiar los ajustes de copia.
	Digitalizar : Abre la pantalla donde puede seleccionar un destino para la imagen escaneada.
	HP Printables : Proporciona una forma rápida y fácil para acceder e imprimir información desde la web, como cupones, páginas de colorear, puzles y mucho más.
	Configurar : Abre el menú Configurar , donde puede cambiar las preferencias y utilizar herramientas para ejecutar las funciones de mantenimiento.
	Ayuda : Abre el menú Ayuda donde puede ver videos tutoriales, información sobre las funciones de la impresora y consejos.
	Icono de ePrint: Abre el menú Resumen de Servicios Web , donde puede comprobar los detalles del estado ePrint, cambiar la configuración ePrint o imprimir una página de información.
	icono del Wi-Fi Direct Abre el menú Wi-Fi Direct , en el que puede activar Wi-Fi Direct, desactivar Wi-Fi Direct y ver el nombre y la contraseña de Wi-Fi Direct.
	Icono Conexión inalámbrica: Abre el menú Resumen de conexión inalámbrica , donde puede comprobar el estado inalámbrico y cambiar los ajustes inalámbricos. También puede imprimir el informe de prueba inalámbrico, que le ayudará a diagnosticar los problemas de conexión de la red.
	Icono Tinta: Muestra los niveles de tinta estimados por cartucho. Muestra un símbolo de advertencia cuando el nivel de tinta está por debajo del mínimo previsto. NOTA: Los avisos e indicadores de nivel de tinta ofrecen estimaciones sólo para fines de planificación. Cuando reciba un mensaje de aviso de bajo nivel de tinta, piense en tener un cartucho de recambio a mano para evitar demoras en la impresión. No hace falta sustituir los cartuchos hasta que la calidad de impresión sea inaceptable.

Conceptos básicos relativos al papel

Esta impresora ha sido diseñada para funcionar bien con la mayoría de tipos de papel de oficina. Es mejor probar distintos tipos de papel antes de comprar grandes cantidades de uno solo. Utilice papel HP para obtener una calidad de impresión óptima. Para obtener más información sobre los tipos de papel de HP, visite el sitio web de HP en www.hp.com.



HP recomienda papeles normales con el logotipo ColorLok para la impresión de documentos cotidianos. Todo el papel con el logotipo ColorLok se prueba de forma independiente para que cumpla con las normas más exigentes de calidad de impresión y fiabilidad, y proporcionar documentos nítidos y de colores vivos, con los negros más intensos y un secado más rápido que el papel normal ordinario. Busque el papel con el logotipo ColorLok en diferentes tamaños y gramajes de los principales fabricantes de papel.

En esta sección se tratan los siguientes temas:

- [Papel recomendado para impresión](#)
- [Solicitar consumibles de papel HP](#)
- [Sugerencias para elegir el papel](#)

Papel recomendado para impresión

Para obtener la mejor calidad de impresión posible, HP recomienda utilizar los papeles HP diseñados específicamente para el tipo de proyecto que se esté imprimiendo.

En función del país o región, es posible que algunos de estos papeles no estén disponibles.

Impresión fotográfica

- **Papel fotográfico HP Premium Plus**

El papel fotográfico HP Premium Plus es el papel fotográfico de mayor calidad de HP para obtener las mejores fotos. Con el papel fotográfico HP Premium Plus, puede imprimir fotos bonitas que se secan al instante y que puede compartir tan pronto salen de la impresora. Está disponible en varios tamaños, incluyendo A4, 8,5 x 11 pulgadas 216 x 279 mm, 4 x 6 pulgadas 10 x 15 cm y 5 x 7 pulgadas 13 x 18 cm, y en dos acabados: brillo o brillo suave (semibrillo). Ideal para enmarcar, mostrar o regalar sus mejores fotos y proyectos especiales de fotos. El papel fotográfico HP Premium Plus ofrece resultados excepcionales con calidad y durabilidad profesionales.

- **Papel fotográfico avanzado HP**

Este papel fotográfico brillante presenta un acabado de secado instantáneo que permite un manejo fácil sin borrones. Es resistente al agua, las manchas de tinta, las marcas de dedos y la humedad. Las copias tienen un aspecto y tacto comparable a los de un laboratorio fotográfico. Está disponible en varios tamaños, incluyendo A4, 8,5 x 11 pulgadas 216 x 279 mm, 4 x 6 pulgadas 10 x 15 cm y 5 x 7 pulgadas 13 x 18 cm. Carece de ácido para prolongar la duración de los documentos.

- **Papel fotográfico cotidiano HP**

Es un papel diseñado para la impresión diaria de fotografías ocasionales llenas de color y a un bajo coste. Este papel fotográfico asequible seca rápidamente para facilitar su manejo. Obtenga imágenes nítidas con este papel y cualquier impresora de inyección de tinta. Está disponible en acabado brillante

en varios tamaños, incluyendo A4, 8,5 x 11 pulgadas 216 x 279 mm, 5 x 7 pulgadas 13 x 18 cm y 4 x 6 pulgadas 10 x 15 cm. Carece de ácido para prolongar la duración de los documentos.

- **Packs fotográficos económicos de HP**

Los paquetes fotográficos económicos de HP incluyen cartuchos de tinta HP originales y papel fotográfico avanzado HP para ahorrarle tiempo y evitarle conjeturas acerca de la impresión económica y de calidad con la impresora HP. Las tintas HP originales y el papel fotográfico avanzado HP han sido diseñados para funcionar juntos de modo que sus fotos sean duraderas y vívidas, impresión tras impresión. Geniales para imprimir todas las fotos que valen la pena de las vacaciones o varias impresiones para compartir.

Documentos de empresa

- **Papel mate de presentación HP Premium 120g o Papel mate profesional HP 120**

Este papel es de alto gramaje, en mate por ambas caras, especial para presentaciones, propuestas de negocio, informes y cartas. Su alto gramaje le da una textura y un aspecto excelente.

- **Papel de folleto brillante HP de 180g o Papel profesional brillante HP de 180**

Estos papeles son brillantes por las dos caras a fin de poder utilizarlo por ambas. Es la opción perfecta para conseguir reproducciones casi fotográficas y gráficos de empresa para portadas de informes, presentaciones especiales, folletos, etiquetas y calendarios.

- **Papel de folleto mate de HP de 180g o Papel profesional mate HP de 180**

Estos papeles son mate por las dos caras a fin de poder utilizarlo por ambas. Es la opción perfecta para conseguir reproducciones casi fotográficas y gráficos comerciales para portadas de informes, presentaciones especiales, folletos, etiquetas y calendarios.

Impresión cotidiana

Todos los papeles mencionados para la impresión diaria cuentan con tecnología ColorLok que disminuye manchas, produce negros más intensos y colores vivos.

- **El Papel blanco intenso para inyección de tinta HP y el Papel para inyección de tinta color**

Papel blanco intenso para inyección de tinta HP y el Papel para inyección de tinta color ofrecen colores de elevado contraste y texto nítido. Es suficientemente opaco para permitir la impresión en color por las dos caras sin que se transparente, lo que lo hace ideal para boletines, informes y octavillas.

- **Papel de impresión multifuncional y multiuso HP**

Papel de impresión multifuncional y multiuso HP es un papel multifunción de gran calidad. Genera documentos que tienen mucho mejor aspecto y tacto que los documentos impresos en papel multipropósito o de copia estándar. Carece de ácido para prolongar la duración de los documentos.

- **Papel de impresión y copia, copia y oficina HP**

Estas variedades de papel multifunción de gran calidad HP son adecuadas para copias, borradores, memorias y otros documentos cotidianos. Carecen de ácido para prolongar la duración de los documentos.

- **Papel reciclado HP Office**

El papel reciclado HP Office es un soporte multifuncional de alta calidad realizado con un 30% de fibra reciclada.

Solicitar consumibles de papel HP

Esta impresora ha sido diseñada para funcionar bien con la mayoría de tipos de papel de oficina. Utilice papel HP para obtener una calidad de impresión óptima.

Para pedir papeles HP y otros consumibles, visite www.hp.com . Actualmente, algunas secciones del sitio web de HP están disponibles sólo en inglés.

HP recomienda el papel normal con el logotipo ColorLok para la impresión y copia diaria de documentos. Todos los tipos de papel con el logotipo ColorLok se han probado de manera independiente para conseguir una calidad de impresión y una fiabilidad de alto estándar y producir unos documentos con un color brillante y vivo, unos negros más sólidos y un secado más rápido que el papel normal. Busque el papel con el logotipo ColorLok en diferentes tamaños y gramajes en los principales fabricantes de papel.

Sugerencias para elegir el papel

Para obtener los mejores resultados, siga estas pautas.

- Cargue sólo un tipo de papel a la vez en la bandeja de papel o fotográfica.
- Al cargar la bandeja, asegúrese de que el papel se encuentra cargado correctamente.
- No sobrecargue la bandeja.
- Para evitar que se atasque el papel o que la calidad de impresión sea baja u otros problemas de impresión, evite cargar los siguientes papeles en la bandeja:
 - Formularios de varias partes
 - Sustratos dañados, curvados o arrugados
 - Sustratos con cortes o perforaciones
 - Sustratos con mucha textura, relieve o que no aceptan bien la tinta
 - Sustratos demasiado livianos o que se estiren fácilmente
 - Papel que contenga grapas o clips

Carga del papel

Seleccione un tamaño de papel para continuar.

Para cargar papel de tamaño pequeño

La bandeja de fotografías en HP DeskJet 5570 All-in-One series solo admite el papel fotográfico de 4 x 6 pulgadas 10 x 15 cm. Si desea imprimir en otro papel fotográfico admitido, cárguelo en la bandeja principal de papel.

1. Extraiga la bandeja principal de papel y, después, la bandeja de fotografías.



Si no ve la bandeja fotográfica, retire la bandeja de salida de la impresora.

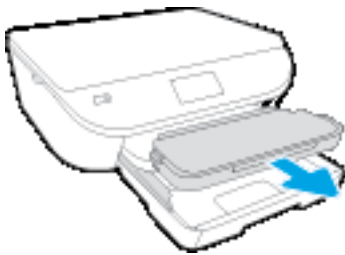

2. Cargue papel.
 - Inserte una pila de papel fotográfico en la bandeja de fotografías con la cara a imprimir hacia abajo y los logotipos de HP hacia arriba.



- Deslice el papel fotográfico hacia adelante hasta el tope.
3. Vuelva a introducir la bandeja de papel principal y la bandeja de fotografías.
Inserte de nuevo la bandeja de salida en la impresora si la retiró anteriormente.
 4. Cambie o conserve los ajustes de papel en la pantalla de la impresora.

Para cargar papel fotográfico más grande

Si desea imprimir en papel fotográfico más grande, cargue papel en la bandeja principal de la siguiente manera.

1. Extraiga la bandeja de papel, deslice las guías de anchura del papel hacia afuera y, a continuación, extraiga los soportes cargados anteriormente.

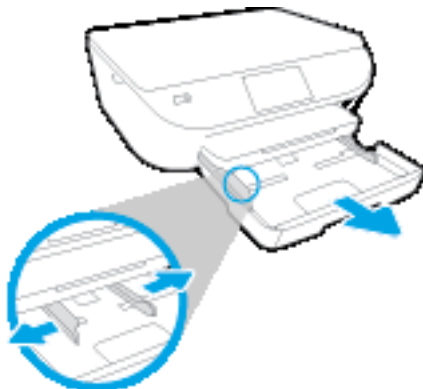

2. Cargue papel.

- Inserte la pila de papel en la bandeja de papel con el borde más corto delante y la cara de impresión hacia abajo.
- Deslice el papel hacia adelante hasta el tope.
- Deslice las guías de anchura del papel hacia adentro hasta que entren en contacto con el borde del papel.



3. Vuelva a insertar la bandeja de papel.
4. Cambie o conserve los ajustes de papel en la pantalla de la impresora.

Para cargar papel a tamaño completo

1. Extraiga la bandeja de papel, deslice las guías de anchura del papel hacia afuera y, a continuación, extraiga los soportes cargados anteriormente.

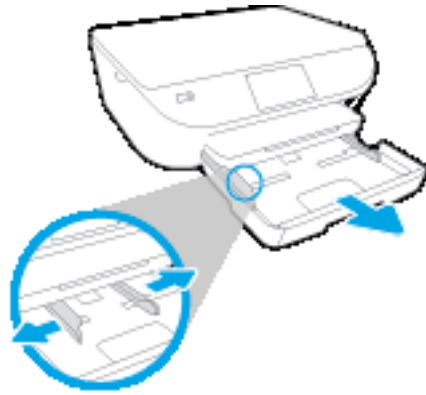

2. Cargue papel.

- Inserte la pila de papel en la bandeja de papel con el borde más corto delante y la cara de impresión hacia abajo.
- Deslice el papel hacia adelante hasta el tope.
- Deslice las guías de anchura del papel hacia adentro hasta que entren en contacto con el borde del papel.

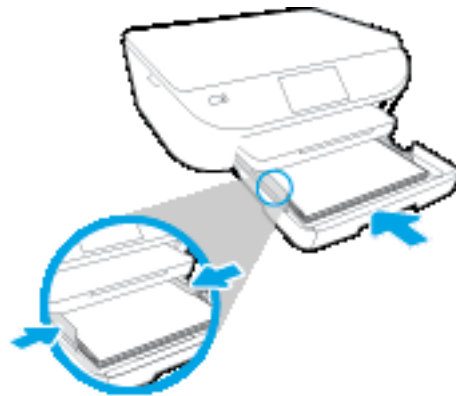

3. Vuelva a insertar la bandeja de papel.
4. Cambie o conserve los ajustes de papel en la pantalla de la impresora.

Para cargar sobres

1. Extraiga la bandeja de papel, deslice las guías de anchura del papel hacia afuera y, a continuación, extraiga los soportes cargados anteriormente.

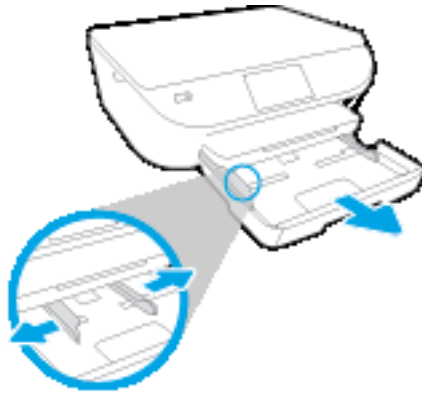

2. Carga de sobres

- Inserte uno o más sobres en el centro de la bandeja de papel. El lado de la impresión debe colocarse hacia abajo. La solapa debe situarse en el lado izquierdo y hacia arriba.
- Deslice una pila de sobres hasta el tope.



- Deslice la guía de anchura del papel hacia dentro hasta que se detenga en la pila de sobres.

3. Vuelva a insertar la bandeja de papel.

4. Cambie o conserve los ajustes de papel en la pantalla de la impresora.

Carga del original

Para cargar un original en el cristal del escáner

1. Levante la tapa del escáner.



2. Cargue la impresión original hacia abajo en la esquina delantera derecha del cristal.



3. Cierre la tapa del escáner.

Abra el software de la impresora HP (Windows)

Después de instalar el software de la impresora HP, según su sistema operativo, realice uno de los siguientes pasos:

- **Windows 8.1:** Haga clic en la flecha hacia abajo en la esquina inferior izquierda de la pantalla Inicio y seleccione el nombre de la impresora.
- **Windows 8:** Haga clic con el botón derecho del ratón en la pantalla Inicio, luego en **Todas las aplicaciones** de la barra de aplicaciones, y finalmente, seleccione el icono con el nombre de su impresora.
- **Windows 7, Windows Vista, y Windows XP:** En el escritorio del equipo, haga clic en **Iniciar**, seleccione **Todos los programas**, haga clic en **HP**, luego en la carpeta para la impresora y, a continuación, seleccione el icono con el nombre de la impresora.

Modo de suspensión

- El uso energético se reduce mientras esté en el modo de suspensión.
- Tras la instalación inicial de la impresora, entrará en el modo de suspensión tras cinco minutos de inactividad.
- El tiempo del modo de suspensión se puede cambiar en el panel de control.

Para definir el tiempo del modo de suspensión

1. En la pantalla Inicio toque  (**Configurar**).

 **NOTA:** Si no ve la pantalla Posición inicial, pulse el botón **Posición inicial**.

2. Toque **Gestión de la alimentación**.
3. Toque **Reposo**.
4. Toque **Tras 5 minutos** o **Tras 10 minutos** o **Tras 15 minutos**.

Apagado automático

Esta función apaga la impresora tras 2 horas de inactividad para ayudar a reducir el uso de energía. **Apagado automático apaga la impresora por completo de modo que tiene que presionar el botón para volver a activarla.** Si su impresora admite esta función de ahorro energético, Apagado automático está automáticamente activado o desactivado dependiendo de las capacidades de la impresora y de las opciones de configuración. Incluso cuando el Apagado automático se desactiva, la impresora entra en modo de suspensión, tras 5 minutos de inactividad, para ayudar a reducir el uso de energía.

- Apagado automático está activado cuando la impresora está apagada si la impresora no tiene red o capacidad de fax, o no está utilizando estas capacidades.
- Apagado automático está desactivado cuando la capacidad inalámbrica o Wi-Fi Direct de la impresora está encendida o cuando una impresora con fax, USB o capacidad de red Ethernet establece una conexión de red Ethernet, USB o fax.

Modo silencioso

El Modo silencioso ralentiza la impresión para reducir el ruido general sin afectar a la calidad de impresión. El Modo silencioso solo funciona para imprimir con calidad de impresión **Normal** en papel normal. Para reducir el ruido de impresión, active el Modo silencioso. Para imprimir a velocidad normal, desactive el Modo silencioso. El Modo silencioso está desactivado de forma predeterminada.



NOTA: En Modo silencioso, si imprime en papel normal con la calidad de impresión de **Borrador** u **Óptima** o, si imprime fotografías o sobres, la impresora funciona de la misma forma que cuando el Modo silencioso está desactivado.

Puede crear una programación seleccionando la hora en la que la impresora imprime en Modo silencioso. Por ejemplo, puede programar la impresora para que esté en Modo silencioso de 10 p.m. a 8 a.m. todos los días. El Modo silencioso está desactivado de forma predeterminada.

Activar o desactivar el modo silencioso

Para activar o desactivar el Modo silencioso desde el panel de control de la impresora

1. En la pantalla Inicio toque **Configurar**.
2. Toque **Preferencias**, y, luego, toque **Modo silencioso**.
3. Toque **Activado** o **Desactivado** junto a **Modo silencioso**.

Para activar o desactivar el modo silencioso del software de la impresora (Windows)

1. Abra el software de la impresora HP. Para obtener más información, vea [Abra el software de la impresora HP \(Windows\) en la página 15](#).
2. Haga clic en la pestaña **Modo silencioso**.
3. Haga clic en **Activar** o **Desactivar**.
4. Haga clic en **Guardar configuración**.

Para encender o apagar el Modo silencioso del servidor Web incorporado (EWS)

1. Abra el EWS. Para obtener más información, vea [Abra el servidor Web incorporado en la página 66](#).
2. Haga clic en la ficha **Configuración**.
3. En la sección **Preferencias**, seleccione **Modo silencioso**, y después seleccione **Encendido** o **Apagado**.
4. Haga clic en **Apply**.

Cree un programa para el modo silencioso

Para crear una programación para Modo silencioso desde el panel de control de la impresora

1. En la pantalla Inicio toque **Configurar**.
2. Toque **Preferencias** y, a continuación, toque **Modo silencioso**.
3. Toque **Desactivado** junto a **Modo silencioso** para activarlo y toque **Aceptar** para confirmar.
4. Toque **Desactivado** junto a **Programación** y, después, cambie la hora de inicio y la hora de finalización de la programación.

Para activar o desactivar el Modo silencioso desde el software de la impresora (Windows)

1. Abra el software de la impresora HP. Para obtener más información, vea [Abra el software de la impresora HP \(Windows\) en la página 15](#).
2. Haga clic en la ficha **Modo silencioso**.
3. Haga clic en **Activado** en el área de **Modo silencioso**.
4. Especifique la hora de inicio y de finalización en el área **Programación de Modo silencioso**.
5. Haga clic en **Guardar configuración**.

Para crear una programación para Modo silencioso desde el servidor Web incorporado (EWS)

1. Abra el EWS. Para obtener más información, vea [Abra el servidor Web incorporado en la página 66](#).
2. Haga clic en la ficha **Configuración**.
3. En la sección **Preferencias**, seleccione **Modo silencioso** y, luego, seleccione **Activado** en el área **Modo silencioso**.
4. Especifique la hora de inicio y de finalización en el área **Programación de Modo silencioso**.
5. Haga clic en **Apply**.

Accesibilidad

La impresora incluye una serie de funciones que la hacen accesible para personas con discapacidades.

Visual

Los usuarios con impedimentos visuales o baja visión pueden acceder al software de HP facilitado con la impresora mediante el uso de las opciones y funciones de accesibilidad del sistema operativo. Asimismo, el software admite gran parte de la tecnología de asistencia como, por ejemplo, lectores de pantalla, lectores de Braille y aplicaciones de conversión de voz a texto. Para los usuarios daltónicos, los botones y pestañas de color utilizadas en el software de HP disponen de texto o etiquetas de iconos explicativas de la acción correspondiente.

Movilidad

Los usuarios con problemas de movilidad pueden ejecutar las funciones del software de HP mediante los comandos del teclado. El software de HP también admite opciones de accesibilidad de Windows, como teclas especiales, teclas de alternancia, teclas filtro y teclas de ratón. Los usuarios que tengan fuerza y movilidad reducidas pueden trabajar con las puertas, los botones, las bandejas de papel y las guías de ancho de papel de la impresora.

Asistencia técnica

Para obtener más detalles acerca de la accesibilidad de esta impresora y del compromiso de HP con la accesibilidad de los productos, visite el sitio web de HP en www.hp.com/accessibility.

Para obtener información acerca de la accesibilidad para OS X, visite el sitio web de Apple en www.apple.com/accessibility.

3 Impresión

La aplicación de software gestiona de manera automática la mayoría de los ajustes de impresión. Cambie la configuración de forma manual solo cuando quiera cambiar la calidad de impresión, imprimir en ciertos tipos de papel o utilizar funciones especiales.

En esta sección se tratan los siguientes temas:

- [Imprimir fotografías](#)
- [Imprimir documentos](#)
- [Impresión por ambos lados \(a doble cara\)](#)
- [Imprima desde su dispositivo móvil](#)
- [Imprimir con AirPrint](#)
- [Imprima utilizando el máximo de ppp](#)
- [Consejos para imprimir correctamente](#)

Imprimir fotografías

Asegúrese de que hay papel fotográfico cargado en la bandeja fotográfica.

Para imprimir una fotografía desde el software de la impresora (Windows)

1. En el software, seleccione **Imprimir**.
2. Asegúrese de que esté seleccionada su impresora.
3. Haga clic en el botón que abre el cuadro de diálogo **Propiedades**.

Según la aplicación de software, este botón se puede llamar **Propiedades**, **Opciones**, **Configurar impresora**, **Propiedades de la impresora**, **Impresora** o **Preferencias**.

4. Seleccione las opciones adecuadas.
 - En la ficha **Diseño**, elija la orientación **Vertical** u **Horizontal**.
 - En la ficha **Papel/Calidad**, seleccione el tipo de papel apropiado de la lista desplegable **Soportes** en el área **Selección de bandeja** y, a continuación, seleccione la calidad de impresión apropiada en el área **Configuración de calidad**.
 - Haga clic en **Avanzadas** para seleccionar el tamaño del papel adecuado en el menú desplegable **Tamaño del papel**.
5. Haga clic en **Aceptar** para volver al cuadro de diálogo **Propiedades**.
6. Haga clic en **Aceptar** y, a continuación, en **Imprimir** o **Aceptar** en el cuadro de diálogo **Imprimir**.



NOTA: Una vez finalizada la impresión, retire el papel fotográfico no utilizado de la bandeja de papel. Guarde el papel fotográfico para que no se ondule, lo cual reduciría la calidad de los resultados de impresión.

Para imprimir las fotografías desde el equipo (OS X)

1. En el menú **Archivo** del software, seleccione **Imprimir**.
2. Asegúrese de que esté seleccionada su impresora.
3. Determine las opciones de impresión.

Si no ve opciones en el cuadro de diálogo Imprimir, haga clic en **Mostrar detalles**.



NOTA: Las siguientes opciones están disponibles para una impresora conectada por USB. Las ubicaciones de las opciones pueden variar según aplicación.

- a. Seleccione el tamaño de papel apropiado en el menú emergente **Tamaño del papel**.



NOTA: Si cambia el **Tamaño del papel** asegúrese de tener cargado el papel correcto y de establecer el tamaño de papel en el panel de control de la impresora para que concuerden.

- b. Seleccione una **Orientación**.
- c. Desde el menú emergente, elija **Tipo/calidad de papel** y una vez hecho esto elija los siguientes ajustes:

- **Tipo de papel:** el tipo de papel fotográfico correspondiente
 - **Calidad: Óptima o Máximo de ppp**
 - Haga clic en el triángulo de despliegue **Opciones de color** y elija la opción apropiada **Reparar foto**.
 - **Desactivado:** no aplica cambios a la imagen.
 - **Básica:** enfoca la imagen de manera automática; ajusta moderadamente la nitidez de la imagen.
4. Seleccione cualquier otro ajuste de impresión que desee y, a continuación, haga clic en **Imprimir**.

Imprimir documentos

Asegúrese de que hay papel cargado en la bandeja de papel.

Para imprimir un documento (Windows)

1. En el software, seleccione **Imprimir**.
2. Asegúrese de que esté seleccionada su impresora.
3. Haga clic en el botón que abre el cuadro de diálogo **Propiedades**.

Según la aplicación de software, este botón se puede llamar **Propiedades**, **Opciones**, **Configurar impresora**, **Propiedades de la impresora**, **Impresora** o **Preferencias**.

4. Seleccione las opciones adecuadas.
 - En la ficha **Diseño**, elija la orientación **Vertical** u **Horizontal**.
 - En la ficha **Papel/Calidad**, seleccione el tipo de papel apropiado de la lista desplegable **Soportes** en el área **Selección de bandeja** y, a continuación, seleccione la calidad de impresión apropiada en el área **Configuración de calidad**.
 - Haga clic en **Avanzadas** para seleccionar el tamaño del papel adecuado en el menú desplegable **Tamaño del papel**.
5. Haga clic en **Aceptar** para cerrar el cuadro de diálogo **Propiedades**.
6. Haga clic en **Imprimir** o en **Aceptar** para empezar a imprimir.

Para imprimir documentos (OS X)

1. En el menú **Archivo** del software, seleccione **Imprimir**.
2. Asegúrese de que esté seleccionada su impresora.
3. Especifique las propiedades de la página.

Si no ve opciones en el cuadro de diálogo Imprimir, haga clic en **Mostrar detalles**.

 **NOTA:** Las siguientes opciones están disponibles para una impresora conectada por USB. Las ubicaciones de las opciones pueden variar según aplicación.

- Seleccione el tamaño de papel.

 **NOTA:** Si cambia el **Tamaño del papel** asegúrese de tener cargado el papel correcto y de establecer el tamaño de papel en el panel de control de la impresora para que concuerden.

- Seleccione la orientación.
- Introduzca el porcentaje de escala.

4. Haga clic en **Imprimir**.

 **NOTA:** Si los documentos impresos no se alinean dentro de los márgenes del papel, asegúrese de que ha seleccionado el idioma y la región correctos. En la pantalla de la impresora, seleccione **Configuración** y luego seleccione **Preferencias**. Seleccione el idioma y la región entre las opciones propuestas. Los valores correctos de Idioma/región garantizan que la impresora tendrá los ajustes correctos relativos al tamaño de papel predeterminado.

Impresión por ambos lados (a doble cara)

Para imprimir en ambas caras de la página

Puede imprimir a ambas caras de una hoja de papel automáticamente al usar el mecanismo de impresión automática a doble cara (dispositivo de impresión a doble cara).

1. En el software, seleccione **Imprimir**.
2. Asegúrese de que esté seleccionada su impresora.
3. Haga clic en el botón que abre el cuadro de diálogo **Propiedades**.

Según la aplicación de software, este botón se puede llamar **Propiedades, Opciones, Configuración de la impresora, Propiedades de la impresora, Impresora, o Preferencias**.

4. Seleccione las opciones adecuadas.
 - En la ficha **Diseño**, seleccione **Orientación vertical** u **Orientación horizontal**, y seleccione **Orientación horizontal** u **Orientación vertical** desde la lista desplegable **Imprimir a dos caras**.
 - En la ficha **Papel/Calidad**, seleccione el tipo de papel apropiado de la lista desplegable **Soportes** en el área **Selección de bandeja** y, a continuación, seleccione la calidad de impresión apropiada en el área **Configuración de calidad**.
 - Haga clic en el botón **Avanzada**, en el área **Papel/Salida** y seleccione el tamaño adecuado del papel en la lista desplegable **Tamaño del papel**.



NOTA: Si cambia el **Tamaño del papel** asegúrese de tener cargado el papel correcto y de establecer el tamaño de papel en el panel de control de la impresora para que concuerden.

5. Haga clic en **Aceptar** para imprimir.



NOTA: Después de imprimir una página del documento, espere a que la impresora vuelva a cargar el papel de forma automática para imprimir en la otra cara. No se necesita realizar ninguna acción.

Para imprimir en ambas caras de la página (OS X)

1. En el menú **Archivo** del software, seleccione **Imprimir**.
2. En el diálogo de impresión, seleccione **Diseño** del menú emergente.
3. Seleccione el tipo de encuadernación para las páginas a doble cara y haga clic en **Imprimir**.

Imprima desde su dispositivo móvil

Con la tecnología de impresión móvil de HP, puede imprimir desde su smartphone o tablet a la impresora fácilmente.

Si está en casa o en la oficina, utilice las capacidades de impresión ya existentes en su smartphone o tablet para imprimir:

1. Asegúrese de que su dispositivo móvil e impresora estén en la misma red.
2. Seleccione una foto o documento que desee imprimir y elija su impresora.
3. Confirme los ajustes de impresión e imprima.

Si desea imprimir sin acceder a la red, vea [Conectar de forma inalámbrica a la impresora sin un router en la página 61](#) para obtener más información.

Si se desplaza, puede imprimir un documento enviando un correo electrónico con la aplicación **ePrint** a su impresora **ePrint** habilitada. Vea [Imprimir con HP ePrint en la página 35](#) para obtener más información.

Para obtener más información, visite el sitio web HP Mobile Printing (www.hp.com/go/mobileprinting).

Imprimir con AirPrint

La impresión con Airprint de Apple es compatible con iOS 4.2 y Mac OS X 10.7 o posterior. Utilice AirPrint para imprimir de manera inalámbrica en la impresora desde un iPad (iOS 4.2), iPhone (3GS o posterior), o iPod touch (tercera generación o posterior) en las siguientes aplicaciones móviles:

- Correo
- Fotos
- Safari
- Admite aplicaciones de otros proveedores, por ejemplo, Evernote

Para usar AirPrint, compruebe lo siguiente:

- La impresora y el dispositivo de Apple deben estar conectados a la misma red que el dispositivo activado para AirPrint. Para más información sobre cómo usar AirPrint y sobre qué productos de HP son compatibles con AirPrint, vaya a www.hp.com/go/mobileprinting.
- Cargue papel que coincida con los ajustes de papel de la impresora.

Imprima utilizando el máximo de ppp

Utilice el modo de máximo de puntos por pulgada (ppp) para imprimir imágenes de alta calidad y más nítidas en papel fotográfico.

Imprimir en el máximo de ppp lleva más tiempo que imprimir con otros ajustes y requiere una gran cantidad de espacio en el disco.

Para imprimir en modo de máximo ppp (Windows)

1. En el software, seleccione **Imprimir**.
2. Asegúrese de que esté seleccionada su impresora.
3. Haga clic en el botón que abre el cuadro de diálogo **Propiedades**.

Según la aplicación de software, este botón se puede llamar **Propiedades**, **Opciones**, **Configurar impresora**, **Propiedades de la impresora**, **Impresora** o **Preferencias**.

4. Haga clic en la ficha **Papel/Calidad**.
5. En la lista desplegable **Soportes**, seleccione el tipo de papel y la calidad de impresión adecuados.
6. Haga clic en el botón **Avanzadas**.
7. En el área **Funciones de la impresora**, seleccione **Sí** en la lista desplegable **Máximo de ppp**.
8. Seleccione el tamaño de papel adecuado en la lista desplegable de **Tamaño del papel**.
9. Haga clic en **Aceptar** para cerrar las opciones avanzadas.
10. Confirme la **Orientación** en la ficha **Diseño** y, a continuación, haga clic en **Aceptar** para imprimir.

Para imprimir utilizando el máximo de ppp (OS X)

1. En el menú **Archivo** del software, seleccione **Imprimir**.
2. Asegúrese de que esté seleccionada su impresora.
3. Determine las opciones de impresión.

Si no ve opciones en el cuadro de diálogo Imprimir, haga clic en **Mostrar detalles**.



NOTA: Las siguientes opciones están disponibles para una impresora conectada por USB. Las ubicaciones de las opciones pueden variar según aplicación.

- a. Seleccione el tamaño de papel apropiado en el menú emergente **Tamaño del papel**.



NOTA: Si cambia el **Tamaño del papel** asegúrese de tener cargado el papel correcto y de establecer el tamaño de papel en el panel de control de la impresora para que concuerden.

- b. Desde el menú emergente, elija **Tipo/calidad de papel** y una vez hecho esto elija los siguientes ajustes:
 - **Tipo de papel:** El tipo de papel adecuado
 - **Calidad: Máximo de ppp**
4. Seleccione cualquier otro ajuste de impresión que desee y haga clic en **Imprimir**.

Consejos para imprimir correctamente

Utilice los siguientes consejos para imprimir correctamente.

Consejos para tinta y papel

- Utilice cartuchos HP originales. Los cartuchos HP originales están diseñados y probados específicamente para las impresoras HP, a fin de ayudarle a obtener los mejores resultados posibles ininterrumpidamente.
- Asegúrese de que los cartuchos tienen suficiente tinta. Para ver los niveles de tinta estimados, toque **(Tinta)** en la pantalla Inicio.

Para obtener más información acerca de consejos sobre cómo trabajar con cartuchos, consulte [Consejos para trabajar con cartuchos en la página 57](#) para obtener más información.

- Cargue una pila de papel, no sólo un folio. Utilice papel limpio y liso del mismo tamaño. Asegúrese de que sólo carga un tipo de papel cada vez.
- Ajuste las guías de anchura del papel de la bandeja de papel para que encajen perfectamente con cada tipo de papel. Asegúrese de que las guías de anchura del papel no doblan el papel de la bandeja de papel.
- Defina los parámetros de tamaño de papel y calidad de impresión según el tipo y tamaño de papel cargado en la bandeja de papel.

Consejos sobre la configuración de la impresora

- En la ficha **Papel/Calidad**, seleccione el tipo de papel apropiado de la lista desplegable **Soportes** en el área **Selección de bandeja** y, a continuación, seleccione la calidad de impresión apropiada en el área **Configuración de calidad**.
- Seleccione un tamaño de papel apropiado de la lista desplegable **Tamaño del papel** en el cuadro de diálogo **Opciones avanzadas**. Acceda al cuadro de diálogo **Opciones avanzadas** haciendo clic en el botón **Avanzado** en la pestaña **Diseño** o **Papel/Calidad**.
- Para cambiar la configuración predeterminada de impresión, haga clic en **Impresión y escaneo** y, a continuación, en **Establecer preferencias** en el software de la impresora.

Según el sistema operativo que tenga, realice uno de los procedimientos siguientes para abrir el software de la impresora:

- **Windows 8.1:** Haga clic en la flecha hacia abajo en la esquina inferior izquierda de la pantalla Inicio y seleccione el nombre de la impresora.
- **Windows 8:** Haga clic con el botón secundario del ratón en una parte vacía de la pantalla **Inicio**, luego en **Todas las aplicaciones** de la barra Aplicaciones, y finalmente, seleccione el icono con el nombre de su impresora.
- **Windows 7, Windows Vista y Windows XP:** Desde el escritorio del ordenador, haga clic en **Inicio**, seleccione **Todos los programas**, haga clic en **HP**, clic en **HP DeskJet 5570 series** y luego clic en **HP DeskJet 5570 series**.
- Si desea imprimir un documento en blanco y negro usando sólo tinta negra, haga clic en el botón **Avanzado**. En el menú desplegable **Imprimir en escala de grises** elija **Sólo tinta negra**, y haga clic en el botón **Aceptar**.

Consejos sobre la configuración de la impresora

- En el diálogo Imprimir, utilice el menú emergente **Tamaño de papel** para seleccionar el tamaño de papel cargado en la impresora.
- En el diálogo de impresión, seleccione el menú emergente **Tipo/calidad de papel** y seleccione el tipo de papel y la calidad apropiados.
- Si desea imprimir un documento en blanco y negro utilizando sólo tinta negra, seleccione el panel **Tipo/calidad de papel** y seleccione **Escala de grises** en el menú emergente Color.

Notas

- Los cartuchos de tinta HP originales están diseñados específicamente y han sido probados con impresoras y papeles HP para que pueda conseguir grandes resultados una y otra vez.



NOTA: HP no puede garantizar la calidad y fiabilidad de suministros de otras marcas. La asistencia técnica o las reparaciones del producto necesarias como consecuencia de usar suministros de otras marcas que no sean HP no están cubiertas por la garantía.

Si cree haber comprado cartuchos de tinta HP originales, vaya a:

www.hp.com/go/anticounterfeit

- Los avisos e indicadores de nivel de tinta ofrecen estimaciones sólo para fines de planificación.



NOTA: Cuando reciba un mensaje de aviso de bajo nivel de tinta, piense en tener un cartucho de recambio a mano para evitar demoras en la impresión. No hace falta sustituir los cartuchos hasta que la calidad de impresión sea inaceptable.

- Los ajustes de software seleccionados en el controlador de impresión sólo se aplican a la impresión, no se aplican a la copia o al escaneo.
- Puede imprimir su documento por ambas caras del papel.

4 Uso de Servicios Web

- [¿Qué son los Servicios Web?](#)
- [Configuración de Servicios Web](#)
- [Imprimir con HP ePrint](#)
- [Usar HP Printables](#)
- [Use el sitio Web HP Connected](#)
- [Eliminación de Servicios Web](#)
- [Consejos para la utilización de los Servicios Web](#)

¿Qué son los Servicios Web?

ePrint

- **HP ePrint** es un servicio gratuito de HP que permite imprimir en una impresora HP habilitada para ePrint en cualquier momento, desde cualquier lugar. Es tan sencillo como enviar un correo electrónico a la dirección que se asignó a la impresora cuando activó los Servicios Web en ella. No son necesarios ni controladores ni programas especiales. Si puede enviar un correo electrónico, puede imprimir desde cualquier lugar gracias a **ePrint**.

Después de inscribirse para obtener una cuenta en HP Connected (www.hpconnected.com), puede iniciar sesión para ver el estado de su trabajo, gestionar la cola de la impresora **ePrint**, controlar quién puede usar la dirección de correo electrónico **ePrint** de la impresora para imprimir y obtener ayuda relacionada con **ePrint**.

Imprimibles HP

- Los imprimibles HP le permiten ubicar e imprimir con sencillez contenido web con formato previo directamente desde la impresora. También puede escanear y almacenar sus documentos digitalmente en la Web.

Los imprimibles HP proporcionan un amplio abanico de contenido, desde cupones a actividades familiares, noticias, viajes, deportes, cocina, fotografía y mucho más. Incluso puede ver e imprimir sus imágenes en línea desde sitios de fotos populares.

Ciertos imprimibles HP también le permiten programar el envío de contenido de las aplicaciones a su impresora.

Gracias al contenido preformateado diseñado específicamente para su impresora, no habrá texto cortado ni páginas adicionales con una sola línea de texto. En algunas impresoras, también puede elegir el papel e imprimir configuraciones de calidad en la pantalla de vista previa de impresión.

Configuración de Servicios Web

Antes de configurar los Servicios Web, asegúrese de tener la impresora conectada a Internet mediante una conexión inalámbrica.

Para configurar los Servicios Web, utilice uno de los siguientes métodos:

Para configurar los Servicios Web utilizando el panel de control de la impresora

1. En la pantalla del panel de control de la impresora, toque **HP Printables**.
2. Toque **Habilitar servicios web** y, a continuación, toque **Sí**.
3. Toque **Aceptar** para aceptar los términos de uso de los Servicios Web y habilitarlos.
4. En la pantalla **Actualización automática**, toque **Sí** para que la impresora compruebe automáticamente si hay actualizaciones del producto y las instale.

 **NOTA:** Si hay una actualización disponible, la impresora descargará e instalará la actualización y, a continuación, se reiniciará. Tendrá que repetir las instrucciones desde el paso 1 para configurar los servicios web.

 **NOTA:** Si se requiere una configuración proxy y su red utiliza una de ellas, siga las instrucciones en pantalla para configurar un servidor proxy. Si no tiene los detalles del proxy, comuníquese con el administrador de la red o la persona que configuró la red.

5. Cuando la impresora está conectada al servidor, la impresora imprime una página de información. Siga las instrucciones que aparecen en la página de información para finalizar la configuración.

Para configurar servicios web mediante el servidor web incorporado (EWS)

1. Abra el EWS. Para obtener más información, consulte [Abra el servidor Web incorporado en la página 66](#).
2. Haga clic en la ficha **Servicios Web**.
3. En la sección **Ajustes de Servicios Web** haga clic en **Configurar**, luego en **Continuar** y siga las instrucciones que aparecen en pantalla para aceptar los términos de uso.
4. Si se le requiere, seleccione permitir a la impresora buscar e instalar actualizaciones para la misma.

 **NOTA:** Si hay una actualización disponible, la impresora descargará e instalará la actualización y, a continuación, se reiniciará. Repita las instrucciones desde el paso 1 para configurar los servicios web.

 **NOTA:** Si se requiere una configuración proxy y su red utiliza una de ellas, siga las instrucciones en pantalla para configurar un servidor proxy. Si no tiene los detalles del proxy, comuníquese con el administrador de la red o la persona que configuró la red.

5. Cuando la impresora está conectada al servidor, la impresora imprime una página de información. Siga las instrucciones que aparecen en la página de información para finalizar la configuración.

Para configurar Servicios Web utilizando el software de la impresora HP (Windows)

1. Abra el software de la impresora HP. Para obtener más información, consulte [Abra el software de la impresora HP \(Windows\) en la página 15](#).
2. En la ventana que aparece, haga doble clic en **Impresión y escaneo** y luego seleccione **Conectar la impresora a la web** en Imprimir. Se abrirá la página de inicio de la impresora (servidor web incorporado).
3. Haga clic en la ficha **Servicios Web**.
4. En la sección **Ajustes de Servicios Web** haga clic en **Configurar**, luego en **Continuar** y siga las instrucciones que aparecen en pantalla para aceptar los términos de uso.
5. Si se le requiere, seleccione permitir a la impresora buscar e instalar actualizaciones para la misma.



NOTA: Si hay una actualización disponible, la impresora descargará e instalará la actualización y, a continuación, se reiniciará. Tendrá que repetir las instrucciones desde el paso 1 para configurar los servicios web.



NOTA: Si se requiere una configuración proxy y su red utiliza una de ellas, siga las instrucciones en pantalla para configurar un servidor proxy. Si no tiene los detalles, comuníquese con el administrador de la red o la persona que configuró la red.

6. Cuando la impresora está conectada al servidor, la impresora imprime una página de información. Siga las instrucciones que aparecen en la página de información para finalizar la configuración.

Imprimir con HP ePrint

HP ePrint es un servicio gratuito de HP que le permite imprimir en su impresora habilitada con HP ePrint desde cualquier lugar que pueda enviar un correo electrónico. Simplemente, envíe documentos y fotografías a la dirección de correo electrónico asignada a su equipo cuando active los servicios web. No son necesarios ni controladores ni programas especiales.

- La impresora debe tener una conexión de red inalámbrica a Internet. No podrá utilizar HP ePrint a través de una conexión USB a un ordenador.
- Los datos adjuntos se pueden imprimir de forma diferente a como aparecen en el programa de software con el que se han creado, en función de las fuentes originales y las opciones de diseño utilizadas.
- Con HP ePrint se proporcionan actualizaciones gratuitas de productos. Es posible que se necesiten algunas actualizaciones para posibilitar ciertas funcionalidades.

Una vez se haya inscrito para obtener una cuenta en HP Connected (www.hpconnected.com), puede iniciar sesión para ver el estado de su trabajo ePrint, administrar la cola de la impresora ePrint, controlar quién puede usar la dirección de correo electrónico ePrint de la impresora para imprimir y obtener ayuda relacionada con ePrint.

Antes de poder utilizar ePrint, asegúrese de que

- la impresora está conectada a una red activa con acceso a Internet.
- Servicios Web está activado. Si no, se le requerirá que lo active.

Para imprimir un documento con ePrint desde cualquier lugar

1. active los Servicios Web.
 - a. En la pantalla Inicio toque el icono  (**ePrint**).
 - b. Acepte los Términos de uso y luego siga las instrucciones en pantalla para activar Servicios Web.
 - c. Imprima la página de información de ePrint y siga las instrucciones de la página para inscribirse para obtener una cuenta ePrint.
2. Busque la dirección de su ePrint.
 - a. Toque el icono **ePrint** en la pantalla Inicio. Verá el menú **Ajustes de Servicios Web** en la pantalla de la impresora.
 - b. La dirección de correo electrónico de la impresora aparece en el menú **Ajustes de Servicios Web**.
3. Envíe por correo electrónico su documento a la impresora para imprimir.
 - a. Cree un nuevo correo electrónico y adjunte el documento a imprimir.
 - b. Envíe el correo electrónico a la dirección de correo electrónico de la impresora.

La impresora imprimirá el documento adjunto.



NOTA: El servidor de **ePrint** no acepta enviar mensajes con trabajos de impresión si hay varias direcciones en los campos "Para" o "Cc". Solo inserte la dirección de correo electrónico de HP ePrint en el campo "Para". No introduzca ninguna dirección de correo adicional en los demás campos.

 **NOTA:** El correo electrónico se imprimirá tan pronto como se reciba. Al igual que con cualquier correo electrónico, no hay ninguna garantía de cuando se recibe y si se recibe o no. Puede comprobar el estado de impresión en HP Connected (www.hpconnected.com).

 **NOTA:** Es posible que los documentos impresos con **ePrint** tengan un aspecto diferente del original. El estilo, el formato y el flujo de texto pueden tener un aspecto diferente del documento original. Para documentos que tengan que imprimirse con una calidad más alta (como documentos legales), recomendamos imprimir en el ordenador desde la aplicación de software, donde tendrá más control sobre el aspecto de la impresión.

 [Haga clic aquí para obtener más información en línea.](#)

Usar HP Printables

Imprima páginas desde la Web, sin utilizar un ordenador, configurando HP Printables, un servicio gratuito de HP. Puede imprimir páginas de colorear, calendarios, puzles, recetas, mapas y mucho más, en función de las Apps disponibles en su país/región.

Vaya al sitio Web HP Connected para obtener más información y consultar las condiciones específicas:
www.hpconnected.com.



Use el sitio Web HP Connected

Utilice el sitio web gratuito HP Connected de HP para configurar seguridad adicional de HP ePrint y especificar las direcciones de correo electrónico que le permitirán enviar correos electrónicos a su impresora. También puede obtener actualizaciones de productos, más aplicaciones y otros servicios gratuitos.

Vaya al sitio Web HP Connected para obtener más información y consultar las condiciones específicas:
www.hpconnected.com .

Eliminación de Servicios Web

Para eliminar los Servicios Web

1. En la pantalla del panel de control de la impresora, toque  (**ePrint**) y luego toque  (**Ajustes de servicios web**).
2. Toque **Eliminar Servicios Web**.
3. Toque **Sí**.

Consejos para la utilización de los Servicios Web

Utilice los siguientes consejos para imprimir aplicaciones y utilizar HP ePrint.

Consejos para aplicaciones de impresión y la utilización de HP ePrint

- Más información sobre cómo compartir las fotos en línea y solicitar impresiones. [Haga clic aquí para obtener más información en línea.](#)
- Información sobre Apps para imprimir recetas, cupones, otro contenido de la Web, de forma simple y fácil. [Haga clic aquí para obtener más información en línea.](#)



5 Copiar y escanear

- [Copia de documentos](#)
- [Escaneo](#)
- [Consejos para copiar y escanear correctamente](#)

Copia de documentos

El menú **Copia** en la pantalla de la impresora le permite seleccionar fácilmente el número de copias y color o blanco y negro, para copiar en papel normal. También puede acceder fácilmente a la configuración avanzada, como cambiar el tamaño y tipo de papel, ajustar la oscuridad de la copia y reajustar el tamaño de la copia.

Hacer una copia a una cara

1. Cargue la impresión original hacia abajo en la esquina delantera derecha del cristal del escáner.
2. Especifique el número de copias y ajustes.
 - En la pantalla Inicio toque el icono **Copiar** . Desplácese hasta el número de copias deseado.
 - Si el valor para la opción **2 caras** es **1:2**, toque para seleccionar **1:1**.
 - Toque  (**Ajustes**) para especificar el tamaño del papel, el tipo del papel, la calidad del papel u otros ajustes.
 - Toque  (**Atrás**) para regresar a la pantalla Copiar.
3. Toque **Negro** o **Color** para comenzar el trabajo de copia.

Hacer una copia a dos caras

1. Cargue la impresión original hacia abajo en la esquina delantera derecha del cristal del escáner.
2. Especifique el número de copias y ajustes.
 - En la pantalla Inicio toque **Copiar** . Desplácese hasta el número de copias deseado.
 - Si el valor para la opción **2 caras** es **1:1**, toque para seleccionar **1:2**.
 - Toque  (**Ajustes**), desplácese por las opciones y luego toque **Cambiar el tamaño** para asegurarse de que esté seleccionado **Real**.



NOTA: La función de 2 caras no sirve si se selecciona la opción **Ajustar a la página**.

- En la pantalla **Ajustes**, especifique el tamaño del papel, el tipo del papel, la calidad del papel u otros ajustes.
 - Toque  (**Atrás**) para regresar a la pantalla Copiar.
3. Toque **Negro** o **Color** para comenzar el trabajo de copia.
 4. Cuando se le pida, cargue el segundo original y toque **OK**.

Escaneo

Puede escanear documentos, fotos y otros tipos de papel y guardarlos en su ordenador. Después de escanear en un ordenador habilitado, puede empezar a escanear desde la pantalla de la impresora o desde software de la impresora en su ordenador.



NOTA: Algunas funciones de escaneo solo están disponibles después de instalar el software de la impresora de HP.

- [Escanear a un equipo](#)
- [Escanear usando Webscan](#)
- [Cambiar los ajustes de escaneo \(Windows\)](#)
- [Cree un nuevo acceso directo de escaneo \(Windows\)](#)

Escanear a un equipo

Antes de escanear a un ordenador, asegúrese de que ya ha instalado el software recomendado de la impresora HP. La impresora y el ordenador deben estar conectados y encendidos.

Además, en los equipos con sistema operativo Windows, el software de la impresora debe estar ejecutándose antes del escaneo.

Para habilitar la función Escanear a ordenador (Windows)

La función Escanear a ordenador está activada de manera predeterminada desde fábrica. Siga estas instrucciones si la función se ha desactivado y desea activarla de nuevo.

1. Según el sistema operativo que tenga, realice uno de los procedimientos siguientes para abrir el software de la impresora HP:
 - **Windows 8.1:** Haga clic en la flecha hacia abajo en la esquina inferior izquierda de la pantalla Inicio, seleccione el nombre de la impresora y, a continuación, haga clic en **Utilidades**.
 - **Windows 8:** Haga clic con el botón derecho del ratón en una parte vacía de la pantalla **Todas las aplicaciones** en la barra Aplicaciones. Seleccione el nombre de la impresora y luego clic en **Utilidades**.
 - **Windows 7, Windows Vista, y Windows XP:** Desde el escritorio del equipo, haga clic en **Inicio**, seleccione **Todos los programas**, haga clic en **HP** y haga clic en la carpeta de la impresora.
2. En la sección **Digitalizar**, seleccione **Administrar Escanear a equipo**
3. Haga clic en **Activar**.

Para habilitar la función Escanear a ordenador (OS X)

La función Escanear a ordenador está activada de manera predeterminada desde fábrica. Siga estas instrucciones si la función se ha desactivado y desea activarla de nuevo.

1. Abra HP Utility.
2. En **Configuración de escaneo**, haga clic en **Escanear a ordenador**.
3. Asegúrese de que está seleccionada la opción **Activar Escaneo a ordenador**.

Para escanear un original desde el panel de control de la impresora

1. Cargue la impresión original hacia abajo en la esquina delantera derecha del cristal del escáner.
2. Toque **Digitalizar** .
3. Toque el equipo al que desea escanear.
4. Elija el tipo de escaneo que desea.
5. Toque **Aceptar**.

Para escanear un documento o una foto en un archivo (Windows)

1. Cargue la impresión original hacia abajo en la esquina delantera derecha del cristal del escáner.
2. Haga doble clic en el icono de la impresora o una de las siguientes opciones para abrir el software de la impresora:
 - **Windows 8.1:** Haga clic en la flecha hacia abajo en la esquina inferior izquierda de la pantalla Inicio y seleccione el nombre de la impresora.
 - **Windows 8:** Haga clic con el botón derecho del ratón en la pantalla Inicio, luego en **Todas las aplicaciones** de la barra de aplicaciones, y finalmente, seleccione el icono con el nombre de su impresora.
 - **Windows 7, Windows Vista, y Windows XP:** En el escritorio del equipo, haga clic en **Iniciar**, seleccione **Todos los programas**, haga clic en **HP**, luego en la carpeta para la impresora y, a continuación, seleccione el icono con el nombre de la impresora.
3. En el software de la impresora, haga clic en **Escanear un documento o foto** .
4. Seleccione el tipo de escaneo que desee y a continuación, haga clic en **Digitalizar** .
 - Elija **Guardar como PDF** para guardar el documento (o foto) como un archivo PDF.
 - Elija **Guardar como JPEG** para guardar la foto (o documento) como un archivo de imagen.



NOTA: Haga clic en el enlace **Más** en la parte superior derecha del diálogo Escanear para revisar y modificar los ajustes para cualquier escaneo.

Para obtener más información, vea [Cambiar los ajustes de escaneo \(Windows\) en la página 45](#).

Si **Mostrar el visualizador después del escaneo** se selecciona, puede realizar ajustes a la imagen escaneada en la pantalla de vista previa.

Para escanear un original desde el software de la impresora HP (OS X)

1. Abra HP Scan.
HP Scan se encuentra en la carpeta **Aplicaciones/Hewlett-Packard** en el nivel superior del disco duro.
2. Seleccione el tipo de perfil de Scan que desea y siga las instrucciones que aparecen en pantalla.

Escanear usando Webscan

Webscan es una función del Servidor Web incorporado que permite escanear fotos y documentos desde la impresora al equipo utilizando un explorador web.

Esta función está disponible aunque no haya instalado el software de la impresora en el ordenador.



NOTA: Webscan está desactivado por defecto. Puede habilitar esta función desde el EWS.

Si no puede abrir Webscan en el EWS, puede que su administrador de red lo haya desactivado. Para obtener más información, comuníquese con su administrador de red o con la persona que configuró su red.

Para utilizar la función de escaneo de la Web

1. Abra el servidor web integrado. Para obtener más información, consulte [Abra el servidor Web incorporado en la página 66](#).
2. Haga clic en la ficha **Parámetros**.
3. En la sección **Seguridad**, haga clic en **Configuración de administrador**.
4. Seleccione **Webscan** para activar Webscan.
5. Haga clic en **Aplicar** y, a continuación, en **Correcto**.

Para escanear con Webscan

Webscan ofrece opciones de escaneo básicas. Para opciones de escaneo o funciones adicionales, escanee desde el software de la impresora HP.

1. Cargue la impresión original hacia abajo en la esquina delantera derecha del cristal del escáner.
2. Abra el servidor web integrado. Para obtener más información, consulte [Abra el servidor Web incorporado en la página 66](#).
3. Haga clic en la ficha **Digitalizar**.
4. Haga clic en **Webscan** en el panel izquierdo, cambie cualquier configuración y luego haga clic en **Iniciar escaneo**.

Cambiar los ajustes de escaneo (Windows)

Puede cambiar todos los ajustes de escaneo para un uso único o guardar los cambios y usarlos permanentemente. Estos ajustes incluyen opciones como el tamaño y la orientación de la página, la resolución del escáner, el contraste y la ubicación en la carpeta de los escaneos guardados.

1. Cargue la impresión original hacia abajo en la esquina delantera derecha del cristal del escáner.
2. Haga doble clic en el icono de la impresora o una de las siguientes opciones para abrir el software de la impresora:
 - **Windows 8.1:** Haga clic en la flecha hacia abajo en la esquina inferior izquierda de la pantalla Inicio y seleccione el nombre de la impresora.
 - **Windows 8:** Haga clic con el botón derecho del ratón en la pantalla Inicio, luego en **Todas las aplicaciones** de la barra de aplicaciones, y finalmente, seleccione el icono con el nombre de su impresora.
 - **Windows 7, Windows Vista, y Windows XP:** En el escritorio del equipo, haga clic en **Iniciar**, seleccione **Todos los programas**, haga clic en **HP**, luego en la carpeta para la impresora y, a continuación, seleccione el icono con el nombre de la impresora.
3. En el software de la impresora, haga clic en **Escanear un documento o foto**.

4. Haga clic en el enlace **Más** de la esquina superior derecha del cuadro de diálogo HP Scan.
El panel de configuración detallado aparece a la derecha. La columna izquierda resume la configuración actual de cada sección. La columna derecha le permite cambiar los ajustes de la sección destacada.
5. Haga clic en cada sección de la derecha del panel de configuración detallado para revisar los ajustes de cada sección.
Puede revisar y cambiar la mayoría de ajustes mediante los menús desplegados.
Algunas configuraciones permiten más flexibilidad mostrando un nuevo panel. Se indican con un + (símbolo de más) a la derecha del ajuste. Debe aceptar o cancelar cualquier cambio en este panel para volver al panel de configuración detallado.
6. Cuando haya terminado de cambiar los ajustes, haga uno de los siguientes pasos.
 - Haga clic en **Digitalizar** . Se le avisará que guarde o rechace los cambios al acceso directo cuando haya finalizado el escaneo.
 - Haga clic en el icono de guardar a la derecha del acceso directo y haga clic en **Digitalizar** .

Cree un nuevo acceso directo de escaneo (Windows)

Puede crear su propio acceso directo de escaneo para que el escaneo sea más fácil. Por ejemplo, puede que desee escanear o guardar fotos de forma regular en formato PNG y no en JPEG.

1. Cargue la impresión original hacia abajo en la esquina delantera derecha del cristal del escáner.
2. Haga doble clic en el icono de la impresora o una de las siguientes opciones para abrir el software de la impresora:
 - **Windows 8.1:** Haga clic en la flecha hacia abajo en la esquina inferior izquierda de la pantalla Inicio y seleccione el nombre de la impresora.
 - **Windows 8:** Haga clic con el botón derecho del ratón en la pantalla Inicio, luego en **Todas las aplicaciones** de la barra de aplicaciones, y finalmente, seleccione el icono con el nombre de su impresora.
 - **Windows 7, Windows Vista, y Windows XP:** En el escritorio del equipo, haga clic en **Iniciar**, seleccione **Todos los programas**, haga clic en **HP**, luego en la carpeta para la impresora y, a continuación, seleccione el icono con el nombre de la impresora.
3. En el software de la impresora, haga clic en **Escanear un documento o foto** .
4. Haga clic en **Crear un nuevo acceso directo de escaneo** .
5. Introduzca un nombre descriptivo, elija un acceso directo existente donde basar su acceso directo nuevo y haga clic en **Crear** .
Por ejemplo, si crea un acceso directo nuevo para fotos, elija **Guardar como JPEG** o **Enviar por correo electrónico como JPEG** . Así las opciones para trabajar con gráficos al escanear estarán disponibles.
6. Cambie la configuración para que su nuevo acceso directo satisfaga sus necesidades y haga clic en el icono de guardar a la derecha del acceso directo.

 **NOTA:** Haga clic en el enlace **Más** en la parte superior derecha del diálogo Escanear para revisar y modificar los ajustes para cualquier escaneo.

Para obtener más información, vea [Cambiar los ajustes de escaneo \(Windows\) en la página 45](#).

Consejos para copiar y escanear correctamente

Utilice los siguientes consejos para copiar y escanear correctamente:

- Limpie el cristal y la parte posterior de la tapa. El escáner considera parte de la imagen cualquier elemento que detecta en el cristal.
- Cargue el original con la cara de impresión hacia abajo en la esquina frontal derecha del cristal.
- Si desea realizar una copia grande de un original pequeño, escanéelo en el equipo, cambie el tamaño de la imagen con el software de escaneo y, a continuación, imprima una copia de la imagen ampliada.
- Si desea ajustar el tamaño del escaneo, el tipo de impresión, la resolución del escaneo o el tipo de archivo, etcétera, inicie el escaneo desde el software de la impresora.
- Para evitar la omisión o el escaneo incorrecto de texto, asegúrese de configurar correctamente el brillo en el software.
- Si desea escanear un documento con varias páginas a un archivo, en lugar de varios archivos, inicie el escaneo con el software de la impresora, en lugar de seleccionar **Digitalizar** en el panel de control.

6 Trabajo con cartuchos

- [Comprobación de los niveles de tinta estimados](#)
- [Sustituya los cartuchos](#)
- [Pedidos de suministro de tinta](#)
- [Utilizar el modo de cartucho único](#)
- [Información acerca de la garantía del producto](#)
- [Almacenamiento de información de uso anónimo](#)
- [Consejos para trabajar con cartuchos](#)

Comprobación de los niveles de tinta estimados

Para comprobar los niveles de tinta estimados desde el panel de control de la impresora

- ▲ Desde la pantalla Inicio, toque  (icono **Tinta**) para ver los niveles de tinta estimados.

Para comprobar los niveles de tinta desde el software de la impresora (Windows)

1. Abra el software de la impresora HP.
2. En software de la impresora, haga clic en **Niveles de tinta estimados**.

Para comprobar los niveles de tinta desde Utilidad HP

1. Abra Utilidad HP.

Utilidad HP se ubica en la carpeta **Hewlett-Packard** dentro de la carpeta **Aplicaciones** en el nivel superior del disco duro.
2. Seleccione HP DeskJet 5570 series de la lista de dispositivos a la izquierda de la ventana.
3. Haga clic en **Estado de consumibles**.

Aparecerán los niveles de tinta estimados.
4. Haga clic en **Todos los ajustes** para volver al panel **Información y asistencia técnica**.

 **NOTA:** Si ha instalado un cartucho recargado o remanufacturado, o un cartucho que se ha utilizado en otra impresora, el indicador de nivel de tinta puede que sea inexacto o que no esté disponible.

 **NOTA:** Los avisos e indicadores de nivel de tinta ofrecen estimaciones sólo para fines de planificación. Cuando reciba un mensaje de aviso de bajo nivel de tinta, piense en tener un cartucho de recambio a mano para evitar demoras en la impresión. No tiene que sustituir los cartuchos hasta que la calidad de impresión sea inaceptable.

 **NOTA:** La tinta de los cartuchos se utiliza en el proceso de impresión de varias maneras, entre las que están el proceso de inicio, que prepara el producto y los cartuchos para la impresión, y mantenimiento de cabeceas para mantener los inyectores de tinta limpios y el flujo de tinta correcto. Asimismo, parte de la tinta residual se queda en el cartucho después de utilizarlo. Para obtener más información, consulte www.hp.com/go/inkusage.

Sustituya los cartuchos

Para sustituir los cartuchos

1. Compruebe que hay alimentación.
2. Extraiga el cartucho usado.
 - a. Abra la puerta de acceso.



- b. Extraiga el cartucho de la ranura.

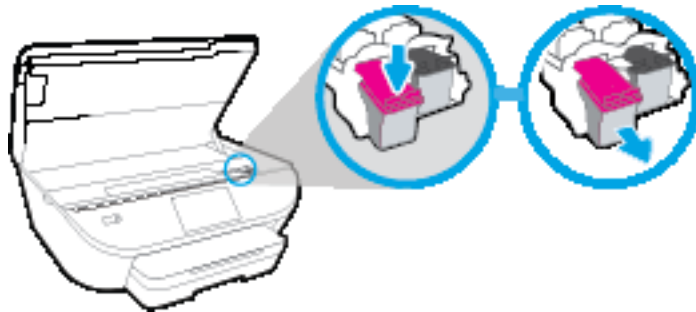

3. Inserte el nuevo cartucho.
 - a. Extraiga el cartucho del embalaje.

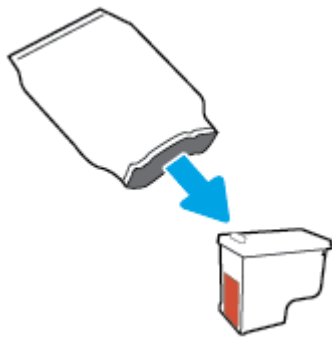

- b. Retire con cuidado la cinta de plástico tirando de la pestaña.

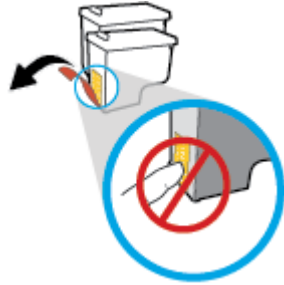

- c. Deslice el nuevo cartucho en la ranura hasta que oiga un clic.



4. Cierre la puerta de acceso al cartucho.



 **NOTA:** HP software de la impresora le pide que alinee los cartuchos de tinta al imprimir un documento después de instalar un nuevo cartucho de tinta.

Pedidos de suministro de tinta

Antes de solicitar cartuchos, busque el número correcto.

Buscar el número de cartucho en la impresora

- ▲ El número de cartucho está situado en el interior de la puerta de acceso a los cartuchos.



Localice el número de cartucho en la software de la impresora

1. Según el sistema operativo que tenga, realice uno de los procedimientos siguientes para abrir el software de la impresora:
 - **Windows 8.1:** Haga clic en la flecha hacia abajo en la esquina inferior izquierda de la pantalla Inicio y seleccione el nombre de la impresora.
 - **Windows 8:** Haga clic con el botón derecho del ratón en la pantalla Inicio, luego en **Todas las aplicaciones** de la barra de aplicaciones, y finalmente, seleccione el icono con el nombre de su impresora.
 - **Windows 7, Windows Vista, y Windows XP:** En el escritorio del equipo, haga clic en **Iniciar**, seleccione **Todos los programas**, haga clic en **HP**, luego en la carpeta para la impresora y, a continuación, seleccione el icono con el nombre de la impresora.
2. El número correcto del cartucho aparece cuando utiliza este enlace.

En software de la impresora, haga clic en **Comprar** y después en **Comprar suministros en línea**.

Para localizar los números de referencia de los cartuchos de impresión

1. Abra Utilidad HP.

 **NOTA:** Utilidad HP se ubica en la carpeta **Hewlett-Packard** dentro de la carpeta **Aplicaciones** en el nivel superior del disco duro.

2. Haga clic en **Información de suministros**.

Aparecen los números de referencia de los cartuchos de impresión.

3. Haga clic en **Todos los ajustes** para volver al panel **Información y asistencia técnica**.

Para pedir consumibles HP originales para HP DeskJet 5570 series, visite www.hp.com/buy/supplies. Si se le pide, seleccione su país/región y luego siga las instrucciones para encontrar el cartucho adecuado para su impresora.



NOTA: El servicio de pedido de cartuchos de tinta en línea no está disponible en todos los países/regiones. Aunque no está disponible en su país o región, puede ver la información de los consumibles e imprimir una lista como referencia para sus compras en su distribuidor local de HP.

Utilizar el modo de cartucho único

Utilice el modo de cartucho único para hacer que el HP DeskJet 5570 series funcione con un solo cartucho de tinta. El modo de cartucho único se activa cuando uno de los cartuchos de tinta se retira del carro de cartuchos de tinta. En el modo de cartucho único, la impresora sólo puede imprimir trabajos desde el equipo.



NOTA: Cuando el HP DeskJet 5570 series funciona en modo de cartucho único, aparece un mensaje en la pantalla de la impresora. Si aparece dicho mensaje y hay dos cartuchos de tinta instalados en la impresora, compruebe que se haya retirado la cinta de plástico protectora de ambos cartuchos de tinta. Si la cinta de plástico protectora cubre los contactos del cartucho de tinta, la impresora no podrá detectar que el cartucho está instalado.

Salga del modo de cartucho único

- Para salir del modo de cartucho único, instale dos cartuchos en el HP DeskJet 5570 series.

Información acerca de la garantía del producto

La garantía de los cartuchos de HP tiene validez cuando se utiliza en el cartucho en el dispositivo de impresión que le ha sido designado. Esta garantía no cubre a los cartuchos de tinta HP que se hayan rellenado, refabricado, manipulado o utilizado incorrectamente.

Durante el período de garantía, el cartucho quedará cubierto siempre que el cartucho de tinta HP no esté vacío y no se haya alcanzado la fecha de garantía. La fecha de finalización de la garantía, en formato AAAA/MM, se puede encontrar en el cartucho como se indica:

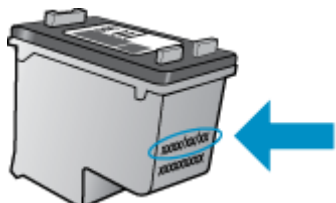

Para obtener una copia de la declaración de garantía limitada de HP de la impresora, consulte la documentación impresa que se suministra con el producto.

Almacenamiento de información de uso anónimo

Los cartuchos HP utilizados con esta impresora contienen un chip de memoria que facilita el funcionamiento de la impresora. Además, este chip de memoria almacena una cantidad limitada de información acerca del uso de la impresora, que puede incluir lo siguiente: La cantidad de páginas impresas con el cartucho, la cobertura de página, la frecuencia de impresión y los modos de impresión utilizados.

Esta información sirve de ayuda a HP para diseñar futuros modelos que satisfagan las necesidades de nuestros clientes. Los datos que recoge el chip no contienen información alguna que pueda identificar a un usuario que utilice dicho cartucho o la impresora.

HP recoge una muestra de los chips de memoria de los cartuchos devueltos mediante el programa de reciclaje y devolución gratuita de HP (HP Planet Partners: www.hp.com/recycle). Los chips de memoria recogidos se estudian para mejorar futuras impresoras de HP. Los socios de HP que ayudan en el reciclaje de estos cartuchos también pueden tener acceso a estos datos.

Cualquier tercero que posea el cartucho puede tener acceso a la información anónima que se encuentra en el chip. Si prefiere no permitir el acceso a esta información, podrá suministrar el chip de manera inoperable. Sin embargo, tras suministrar el chip inoperable, el cartucho no puede utilizarse de nuevo en una impresora HP.

Si le preocupa proporcionar este tipo de información anónima, puede dejarla inaccesible y desactivar la posibilidad de recoger información sobre el uso de la impresora.

Para desactivar la información de uso

1. En el panel de control de la impresora, toque **Configurar**.
2. Toque **Preferencias**.
3. Vaya hasta el final de la lista de opciones y desactive la opción **Enviar información de usuario**.



NOTA: Puede seguir utilizando el cartucho en la impresora HP si desactiva la función del chip de memoria, de recopilar la información de uso de la impresora.

Consejos para trabajar con cartuchos

Utilice los siguientes consejos para trabajar con cartuchos de tinta:

- Para evitar que el cartucho se seque, desconecte siempre la impresora utilizando el botón de Encendido y espere hasta que la luz del botón de Encendido se apague.
- No abra o destape los cartuchos hasta que esté preparado para instalarlos. Dejar las tapas en los cartuchos reduce la evaporación de la tinta.
- Inserte los cartuchos en las ranuras correctas. Haga coincidir el color y el icono de cada cartucho con el color y el icono de cada ranura. Asegúrese de que ambos cartuchos se insertan correctamente.
- El alineamiento es automático después de instalar un cartucho nuevo. El alineamiento puede ayudar más tarde, en el caso de líneas borrosas o irregulares. Vea [Solucione problemas de calidad de impresión en la página 81](#) para obtener más información.
- Cuando la pantalla de los Niveles de tinta estimados muestra uno o ambos cartuchos en un estado de nivel bajo, tenga en cuenta obtener cartuchos de recambio para evitar posibles retrasos en sus trabajos de impresión. No hace falta sustituir los cartuchos hasta que la calidad de impresión sea inaceptable. Vea [Sustituya los cartuchos en la página 50](#) para obtener más información.
- Si retira un cartucho de la impresora por cualquier motivo, intente sustituirlo lo antes posible. El cartucho se seca si fuera de la impresora no está protegido.

7 Conecte su impresora

Las configuraciones avanzadas adicionales están disponibles en la página de inicio de la impresora (servidor web incorporado o EWS). Para obtener más información, vea [Abra el servidor Web incorporado en la página 66](#).

En esta sección se tratan los siguientes temas:

- [Configure la impresora para la comunicación inalámbrica](#)
- [Conectar de forma inalámbrica a la impresora sin un router](#)
- [Cambie los ajustes de red](#)
- [Herramientas de gestión de impresora avanzadas \(para impresoras en red\)](#)
- [Sugerencias para configurar y usar una impresora en red](#)

Configure la impresora para la comunicación inalámbrica

- [Antes de comenzar](#)
- [Configuración de la impresora en la red inalámbrica](#)
- [Cambio del tipo de conexión](#)
- [Pruebe la conexión inalámbrica](#)
- [Active o desactive la función inalámbrica de la impresora](#)

Antes de comenzar

Asegure lo siguiente:

- La red inalámbrica está configurada y funciona correctamente.
- La impresora y los equipos que la utilizan están en la misma red (subred).

Al conectar la impresora, es posible que se le solicite ingresar el nombre de red inalámbrica (SSID) y una contraseña para la red inalámbrica.

- El SSID o nombre de red identifica a su red inalámbrica.
- La contraseña de la red inalámbrica evita que se conecten personas sin su permiso a su red inalámbrica. Según el nivel de seguridad necesario, su red inalámbrica puede utilizar una contraseña WPA o la clave WEP.



Si no ha modificado el nombre de la red ni la clave de acceso desde que configuró la red inalámbrica, a veces puede encontrarlas en la parte trasera del router inalámbrico.

Si no puede encontrar o recordar el nombre de la red o la contraseña, consulte la documentación provista con el equipo o con el router inalámbrico. Si aún no puede encontrar esta información, póngase en contacto con el administrador de la red o con la persona que configuró la red inalámbrica.

Configuración de la impresora en la red inalámbrica

Utilice el Asistente de configuración inalámbrica en la pantalla del panel de control de la impresora para configurar la comunicación inalámbrica.

 **NOTA:** Antes de proceder, revise la lista en [Antes de comenzar en la página 59](#).

1. En el panel de control de la impresora, toque  (Conexión inalámbrica).
2. Toque  (**Parámetros**).
3. Toque el **Asistente de instalación inalámbrica**.
4. Siga las instrucciones que aparecen en la pantalla para completar la configuración.

Cambio del tipo de conexión

Después de instalar el software de la impresora HP y conectar la impresora a su equipo o a una red, puede utilizar el software para cambiar el tipo de conexión (por ejemplo, de una conexión USB a una conexión inalámbrica).

Para cambiar de una conexión USB a una inalámbrica (Windows)

Antes de proceder, revise la lista en [Antes de comenzar en la página 59](#).



1. Según el sistema operativo que tenga, realice uno de los procedimientos que se describen a continuación:
 - **Windows 8.1:** Haga clic en la flecha hacia abajo en la esquina inferior izquierda de la pantalla Inicio, seleccione el nombre de la impresora y, a continuación, haga clic en **Utilidades**.
 - **Windows 8:** Haga clic con el botón derecho del ratón en una parte vacía de la pantalla **Todas las aplicaciones** en la barra Aplicaciones. Seleccione el nombre de la impresora y luego clic en **Utilidades**.
 - **Windows 7, Windows Vista, y Windows XP:** Desde el escritorio del equipo, haga clic en **Inicio**, seleccione **Todos los programas**, haga clic en **HP** y haga clic en la carpeta de la impresora.
2. Haga clic en **Configuración y software de impresora**.
3. Seleccione **Convertir una impresora conectada USB a inalámbrica**. Siga las instrucciones que aparecen en la pantalla.

 Obtenga más información sobre cómo cambiar de una conexión USB a una inalámbrica. [Haga clic aquí para obtener más información en línea](#). Puede que en este momento este sitio web no esté disponible en todos los idiomas.

Pruebe la conexión inalámbrica



Imprima el informe de prueba inalámbrica para obtener información sobre la conexión inalámbrica de la impresora. El informe de prueba inalámbrica ofrece información sobre el estado de la impresora, la dirección del hardware (MAC) y la dirección IP. Si la impresora se encuentra conectada a una red, el informe de prueba mostrará los detalles de los ajustes de la red.

Para imprimir el informe de prueba inalámbrico

1. En la pantalla Inicio, toque  (**Inalámbrica**) y luego toque  (**Ajustes**).
2. Toque **Imprimir informes**
3. Toque **Informe de prueba inalámbrica**.

Active o desactive la función inalámbrica de la impresora

Si la luz azul inalámbrica del panel de control de la impresora se enciende, la función inalámbrica está activada.

1. En la pantalla Inicio, toque  (**Inalámbrica**) y luego toque  (**Ajustes**).
2. Toque **Inalámbrica** para activarla o desactivarla.

Conectar de forma inalámbrica a la impresora sin un router

Con Wi-Fi Direct, puede imprimir de forma inalámbrica desde un ordenador, teléfono inteligente, tableta u otro dispositivo habilitado para conexiones inalámbricas sin tener que conectarse a una red inalámbrica existente.

Guía de uso para Wi-Fi Direct

- Asegúrese de que su equipo o dispositivo móvil dispone del software necesario.
 - Si utiliza un equipo, asegúrese de que ha instalado el software de impresora suministrado con la impresora.

Si no ha instalado el software de la impresora HP en el equipo, conecte la tecnología inalámbrica directa Wi-Fi Direct primero y luego instale el software de la impresora. Seleccione **Inalámbrico** cuando el software de la impresora le pregunte el tipo de conexión.
 - Si utiliza un dispositivo móvil, asegúrese de que ha instalado una aplicación de impresión compatible. Para obtener más información sobre la impresión móvil, visite www.hp.com/global/us/en/eprint/mobile_printing_apps.html.
- Asegúrese de que Wi-Fi Direct de la impresora esté activado.
- Pueden utilizar la misma conexión Wi-Fi Direct hasta cinco ordenadores y dispositivos móviles.
- Wi-Fi Direct se puede utilizar mientras la impresora también está conectada a un ordenador con cable USB o a una red con conexión inalámbrica.
- Wi-Fi Direct no se puede utilizar para conectar un ordenador, un dispositivo móvil o una impresora a Internet.

Para activar Wi-Fi Direct

1. En el panel de control de la impresora, toque  (Wi-Fi Direct).
2. Toque **Configuración** y, a continuación, **Wi-Fi Direct** para activarlo.
3. Pulse el botón **Atrás** y busque el Wi-Fi Direct nombre y la contraseña del menú **Información de Wi-Fi Direct**.

 **SUGERENCIA:** También puede activar Wi-Fi Direct desde el EWS. Para obtener más información acerca del uso de EWS, consulte [Abra el servidor Web incorporado en la página 66](#).

Para imprimir desde un dispositivo móvil habilitado para conexión inalámbrica compatible con Wi-Fi Direct

Asegúrese de que ha instalado la última versión de HP Print Service Plugin en su dispositivo móvil. Puede descargar este complemento en la tienda de aplicaciones de Google Play.

 **NOTA:** Si su dispositivo móvil no es compatible con Wi-Fi, no podrá utilizar Wi-Fi Direct.

1. Asegúrese de que ha activado Wi-Fi Direct en la impresora.
2. Active Wi-Fi Direct en su dispositivo móvil. Para obtener más información, consulte la documentación proporcionada con el dispositivo móvil.

3. En su dispositivo móvil, seleccione un documento de una aplicación habilitada para la impresión y, luego, seleccione la opción para imprimir el documento.
Aparece la lista de impresoras disponibles.
4. En la lista de impresoras disponibles, seleccione el nombre de Wi-Fi Direct mostrado como DIRECT-**-HP DeskJet-5570 (donde ** son los únicos caracteres que identifican a su impresora) y, luego, siga las instrucciones en la pantalla de la impresora y su dispositivo móvil.
5. Inserte la contraseña de Wi-Fi Direct cuando se le solicite.
6. Imprima el documento.

Para imprimir desde un equipo habilitado para conexión inalámbrica (Windows)

1. Asegúrese de que ha activado Wi-Fi Direct en la impresora.
2. Encienda la conexión Wi-Fi del ordenador. Para obtener más información, consulte la documentación proporcionada con el equipo.



NOTA: Si el ordenador no es compatible con Wi-Fi, no podrá utilizar Wi-Fi Direct.

3. Desde el ordenador, conéctese a una nueva red. Utilice el proceso que normalmente utiliza para conectarse a una nueva red inalámbrica o hotspot. Elija el nombre de Wi-Fi Direct, de la lista de redes inalámbricas que se muestran como DIRECT-**-HP DeskJet-5570 (donde ** son caracteres únicos para identificar su impresora y XXXX es el modelo de impresora ubicado en la impresora).

Inserte la contraseña de Wi-Fi Direct cuando se le solicite.

4. Continúe con el paso 5 si la impresora se ha instalado y conectado al equipo a través de una red inalámbrica. Si la impresora ha sido instalada y conectada a su ordenador con un cable USB, siga los pasos siguientes para instalar el software de la impresora utilizando la conexión HP Wi-Fi Direct.
 - a. Según el sistema operativo que tenga, realice uno de los procedimientos que se describen a continuación:
 - **Windows 8.1:** Haga clic en la flecha hacia abajo en la esquina inferior izquierda de la pantalla Inicio, seleccione el nombre de la impresora y, a continuación, haga clic en **Utilidades**.
 - **Windows 8:** Haga clic con el botón derecho del ratón en una parte vacía de la pantalla **Todas las aplicaciones** en la barra Aplicaciones. Seleccione el nombre de la impresora y luego clic en **Utilidades**.
 - **Windows 7, Windows Vista y Windows XP:** Desde el escritorio del equipo, haga clic en **Inicio**, seleccione **Todos los programas**, haga clic en **HP** y haga clic en la carpeta de la impresora.
 - b. Haga clic en **Configuración y software de la impresora** y luego seleccione **Conecte una nueva impresora**.
 - c. Cuando aparezca la pantalla del software **Opciones de conexión**, seleccione **Inalámbrica**.
Seleccione el software de la impresora HP de la lista de impresoras detectadas.
 - d. Siga las instrucciones que aparecen en la pantalla.
5. Imprima el documento.

Para imprimir desde un equipo habilitado para conexión inalámbrica (OS X)

1. Asegúrese de que ha activado Wi-Fi Direct en la impresora.
2. Active la conexión Wi-Fi en el ordenador.

Para obtener más información, consulte la documentación proporcionada por Apple.
3. Haga clic en el icono Wi-Fi y elija el nombre de Wi-Fi Direct, por ejemplo, DIRECT-**- HP DeskJet-5570 (donde ** son caracteres únicos para identificar su impresora y XXXX es el modelo de impresora ubicado en la impresora).



Si Wi-Fi Direct está activada con seguridad, introduzca la contraseña cuando se le solicite.
4. Agregar la impresora.
 - a. Abra **Preferencias del sistema**.
 - b. Dependiendo de su sistema operativo, haga clic en **Impresión y escaneo** o **Impresoras y escáneres**.
 - c. Haga clic en + debajo de la lista de impresoras a la izquierda.
 - d. Seleccione la impresora de la lista de impresoras detectadas (la palabra “Bonjour” aparece en la columna derecha al lado del nombre de la impresora), y haga clic en **Agregar**.

Cambie los ajustes de red

Desde el panel de control de la impresora, puede configurar y administrar la conexión inalámbrica de la impresora y realizar una variedad de tareas de gestión de red. Esto incluye la visualización y el cambio de los ajustes de red, la restauración de los valores predeterminados de la red y la activación y desactivación de la función inalámbrica.

⚠ PRECAUCIÓN: Para mayor comodidad, se proporciona la configuración de red. Sin embargo, a menos que sea un usuario avanzado, no debe cambiar ciertos valores (tales como: velocidad de vínculo, configuración IP, pasarela predeterminada y configuración del cortafuegos).



Para imprimir la página de configuración de redes

1. En la pantalla Inicio, toque  (**Inalámbrica**) y luego toque  (**Ajustes**).
2. Toque **Informe de impresión** y, a continuación, toque **Página de configuración de red**.

Para cambiar la configuración de IP

El valor IP predeterminado para los valores IP es **Automático**, lo cual configura los valores IP automáticamente. Si es un usuario avanzado y desea utilizar diferentes configuraciones (como dirección IP, máscara de subred o puerta de enlace predeterminada), puede cambiarlas manualmente.

⚠ PRECAUCIÓN: Tenga cuidado cuando asigne manualmente una dirección IP. Si introduce una dirección IP no válida durante la instalación, los componentes de red no podrán conectarse a la impresora. Para evitar errores, primero deje que la impresora se una a la red y obtenga una dirección IP automáticamente. Después de que la máscara de subred, la puerta de enlace y los parámetros de la dirección DNS se configuren, puede modificar la dirección IP de la impresora en una configuración manual.

1. En la pantalla Inicio, toque  (**Inalámbrica**) y luego toque  (**Ajustes**).
2. Toque **Configuración inalámbrica**.
3. Toque **Configuración avanzada**.
4. Toque **Configuración de IP**.
5. Aparecerá un mensaje advirtiéndole de que al cambiar la dirección IP, se eliminará la impresora de la red. Toque **Correcto** para continuar.
6. De forma predeterminada, se selecciona **Automático**. Para cambiar los ajustes manualmente, toque **Manual** y luego introduzca la información adecuada para los ajustes siguientes:
 - **Dirección IP**
 - **Máscara de subred**
 - **Pasarela predeterminada**
 - **Dirección DNS**
7. Introduzca los cambios y, a continuación, toque **Aplicar**.

Herramientas de gestión de impresora avanzadas (para impresoras en red)

Para ver o cambiar algunos ajustes, podría necesitar una contraseña.

 **NOTA:** Puede abrir y utilizar el servidor Web incorporado sin estar conectado a Internet. Sin embargo, algunas funciones no están disponibles.

En esta sección se tratan los siguientes temas:

- [Caja de herramientas \(Windows\)](#)
- [HP Utility \(OS X\)](#)
- [Abra el servidor Web incorporado](#)
- [Acerca de las cookies](#)

Caja de herramientas (Windows)

Herramientas proporciona información de mantenimiento del dispositivo.

 **NOTA:** El software de la impresora HP se puede instalar desde el CD si el equipo cumple los requisitos del sistema. Los requisitos del sistema se pueden encontrar en el archivo Léame, que está disponible en el CD del software de la impresora HP, proporciono con la impresora.

Para abrir la Caja de herramientas

1. Según el sistema operativo que tenga, realice uno de los procedimientos que se describen a continuación:
 - **Windows 8.1:** Haga clic en la flecha hacia abajo en la esquina inferior izquierda de la pantalla Inicio y seleccione el nombre de la impresora.
 - **Windows 8:** Haga clic con el botón derecho del ratón en la pantalla Inicio, luego en **Todas las aplicaciones** de la barra de aplicaciones, y finalmente, seleccione el icono con el nombre de su impresora.
 - **Windows 7, Windows Vista, y Windows XP:** En el escritorio del equipo, haga clic en **Iniciar**, seleccione **Todos los programas**, haga clic en **HP**, luego en la carpeta para la impresora y, a continuación, seleccione el icono con el nombre de la impresora.
2. Haga clic en **Impresión y escaneo**.
3. Haga clic en **Mantener su impresora**.

HP Utility (OS X)

HP Utility incluye herramientas para configurar los parámetros de impresión, calibrar la impresora, encargar consumibles en línea y buscar información de asistencia en el sitio Web.



NOTA: Las funciones disponibles en la Utilidad de HP varían según la impresora seleccionada.

Los avisos e indicadores de nivel de tinta ofrecen estimaciones sólo para fines de planificación. Cuando reciba un mensaje de aviso de bajo nivel de tinta, piense en tener un cartucho de recambio a mano para evitar demoras en la impresión. No hace falta sustituir los cartuchos hasta que la calidad de impresión sea inaceptable.

Haga doble clic en HP Utility en la carpeta **Hewlett-Packard** dentro de la carpeta **Aplicaciones** en el nivel superior del disco duro.

Abra el servidor Web incorporado

Puede acceder al servidor Web incorporado a través de la red o de Wi-Fi Direct.

Para abrir el servidor Web incorporado a través de la red





NOTA: La impresora debe estar en una red y disponer de una dirección IP. Para localizar la dirección IP de la impresora, presione el icono de Conexión inalámbrica o imprima una página de configuración de la red.

- En un navegador Web compatible con su ordenador, escriba la dirección IP o el nombre de host que se ha asignado a la impresora.

Por ejemplo, si la dirección IP es 192.168.0.12, escriba la siguiente dirección en un navegador Web:
`http://192.168.0.12`.

Para abrir el servidor Web incorporado usando Wi-Fi Direct

1. En la pantalla Inicio, toque  (**Inalámbrica**) y luego toque  (**Ajustes**).
2. Si en la pantalla aparece que Wi-Fi Direct está **Desconectado**, toque **Wi-Fi Direct** para conectarlo.
3. En el ordenador o dispositivo móvil inalámbrico, active la conexión inalámbrica, busque el nombre de Wi-Fi Direct y establezca la conexión, por ejemplo: DIRECT-**- HP DeskJet-5570 (donde ** son los únicos caracteres para identificar la impresora). Inserte la contraseña de Wi-Fi Direct cuando se le solicite.
4. En un explorador Web compatible con su ordenador, escriba la siguiente dirección: `http://192.168.0.12`.

Acerca de las cookies

El servidor Web incorporado (EWS) coloca pequeños archivos de texto (cookies) en el disco duro cuando está navegando. Estos archivos permiten que EWS reconozca el equipo la próxima vez que acceda a él. Por ejemplo, si configuró el idioma del EWS, una cookie permite recordar el idioma que seleccionó de modo que la próxima vez que abra el EWS, las páginas aparecen en ese idioma. Algunas cookies (como la cookie que almacena las preferencias específicas del cliente) se almacenan en el ordenador hasta que se borran manualmente.

Puede configurar el explorador para que acepte todas las cookies o para que le avise cada vez que se ofrece una cookie, lo que le permite decidir si la acepta o la rechaza. También puede utilizar el explorador para eliminar las cookies no deseadas.

Dependiendo de su impresora, si desactiva las cookies, desactivará también una o varias de las siguientes funciones:

- Inicio en el lugar donde dejó la aplicación (especialmente útil si utiliza asistentes de configuración)
- Parámetro de recuerdo del idioma de navegador del EWS
- Página de personalización de EWS Posición inicial

Para obtener más información sobre la forma en que debe modificar los parámetros de privacidad y de cookies, así como la manera de visualizar o suprimir dichas cookies, consulte la documentación disponible con el navegador Web.

Sugerencias para configurar y usar una impresora en red

Siga estos consejos para configurar y utilizar una impresora en red:

- Al configurar la impresora de red inalámbrica, asegúrese de que el router inalámbrico esté encendido. La impresora busca los enrutadores inalámbricos, y presenta en pantalla una lista de los nombres de red detectados.



NOTA: Si su impresora no ha sido instalada con una conexión inalámbrica, toque **«¶» (Inalámbrica)** y luego toque **⚙️ (Ajustes)** en la pantalla de la impresora para iniciar el Asistente de instalación inalámbrica.

- Para comprobar la conexión inalámbrica de la impresora, toque el botón **«¶» (Inalámbrica)** del panel de control para abrir el menú Resumen inalámbrico. Si muestra **Inalámbrica desactivada** o **No conectada**, toque **⚙️ (Ajustes)** y seleccione **Asistente de instalación inalámbrica**. Siga las instrucciones que aparecen en pantalla para configurar la conexión inalámbrica de su impresora.
- Si el ordenador está conectado a una red privada virtual (VPN), tiene que desconectar de la VPN antes de poder acceder a otros dispositivos de la red, incluida la impresora.
- Más información acerca de la configuración de la red y de la impresora para la impresión inalámbrica. [Haga clic aquí para obtener más información en línea.](#)
- Más información sobre cómo encontrar los ajustes de seguridad de red. [Haga clic aquí para obtener más información en línea.](#)
- Más información sobre cómo cambiar de una conexión USB a inalámbrica. [Haga clic aquí para obtener más información en línea.](#)
- Más información sobre cómo trabajar con el cortafuegos y los programas antivirus durante la configuración de la impresora. [Haga clic aquí para obtener más información en línea.](#)

8 Solución de problemas

En esta sección se tratan los siguientes temas:

- [Problemas de tascos y alimentación del papel](#)
- [Problemas con el cartucho de tinta](#)
- [Problemas de impresión](#)
- [Problemas de copia](#)
- [Problemas de escaneo](#)
- [Problemas de conexión y de red](#)
- [Problemas de hardware de la impresora](#)
- [Servicio de asistencia técnica de HP](#)

Problemas de tascos y alimentación del papel

¿Qué desea hacer?

Eliminar un atasco de papel

[Solucionar problemas de atascos de papel](#)

Use un asistente HP en línea para solucionar problemas en línea.

Las instrucciones para eliminar atascos en la impresora o en el alimentador automático de documentos y resolver problemas de papel o de alimentación del papel.



NOTA: Es posible que los asistente para solucionar problemas en línea de HP no estén disponibles en todos los idiomas.

Lea las instrucciones generales en la Ayuda para eliminar atascos de papel

Dentro de la impresora se pueden producir atascos de papel en muchos lugares diferentes.



PRECAUCIÓN: Para evitar posibles daños en el cabezal de impresión, elimine los atascos de papel lo antes posible.

Para eliminar un atascado de papel interno



PRECAUCIÓN: Evite tirar del papel atascado desde la parte delantera de la unidad. Realice los pasos siguientes para resolver un atasco. Al sacar el papel atascado desde la parte frontal de la impresora se podría provocar que el papel se rasgue y deje trozos dentro de la impresora; esto podría resultar en más atascos posteriores.

1. Pulse el  (botón de **Encendido**) para apagar la impresora.
2. Abra la puerta de acceso a los cartuchos de tinta.



3. Compruebe el recorrido del papel dentro de la impresora.
 - a. Levante la manija de la cubierta de recorrido del papel y retire la cubierta.

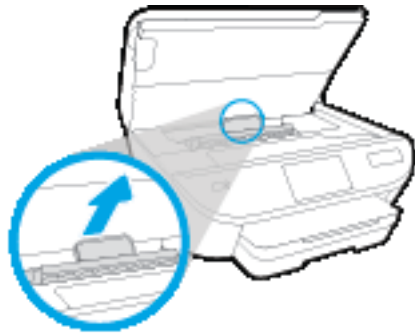

- b. Localice el papel atascado dentro de la impresora, sujételo con ambas manos y tire de él hacia usted.



⚠ PRECAUCIÓN: Si se rasga el papel mientras se retira de los rodillos, compruebe que no hayan quedado fragmentos de papel dentro de la impresora, tanto en los rodillos como en las ruedas.

Si no retira todos los trozos de papel de la impresora, es probable que se produzcan más atascos.

- c. Vuelva a insertar la cubierta de recorrido de papel hasta que encaje en su lugar.
4. Si el problema no se resuelve, compruebe la zona del carro de impresión dentro de la impresora.

⚠ PRECAUCIÓN: Durante el proceso, no toque el cable conectado al carro de impresión.

- a. Si hay papel atascado, mueva el carro de impresión al extremo derecho de la impresora, tome del papel atascado con las dos manos y tire hacia usted.

⚠ PRECAUCIÓN: Si se rasga el papel mientras se retira de los rodillos, compruebe que no hayan quedado fragmentos de papel dentro de la impresora, tanto en los rodillos como en las ruedas.

Si no retira todos los trozos de papel de la impresora, es probable que se produzcan más atascos.

- b. Mueva el carro hacia el extremo izquierdo de la impresora, y haga lo mismo que en el paso anterior para retirar todos los trozos de papel.

5. Cierre la puerta de acceso a los cartuchos de tinta.
6. Si el problema persiste, compruebe el área de la bandeja.
 - a. Tire de la bandeja de entrada para extraerla.

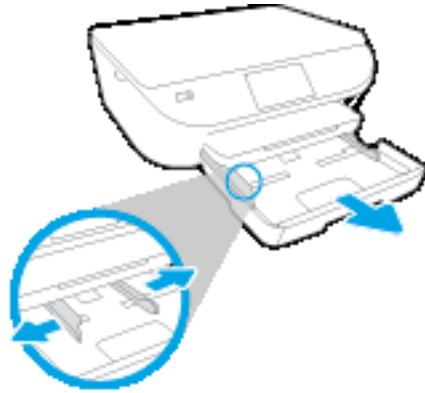

- b. Gire con cuidado la impresora sobre un lateral para que se vea la parte inferior de la impresora.
 - c. Compruebe el hueco en la impresora donde estaba la bandeja de salida. Si hay algún papel atascado, acceda al hueco, agarre el papel con las dos manos y tire de él hacia usted.

⚠ PRECAUCIÓN: Si se rasga el papel mientras se retira de los rodillos, compruebe que no hayan quedado fragmentos de papel dentro de la impresora, tanto en los rodillos como en las ruedas.

Si no retira todos los trozos de papel de la impresora, es probable que se produzcan más atascos.

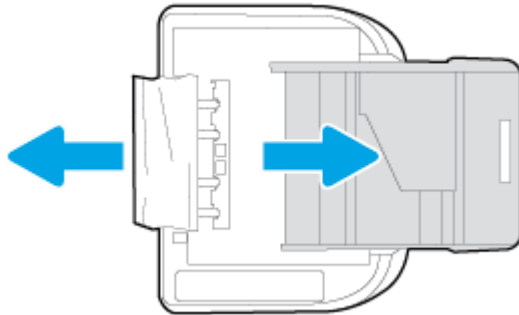

- d. Vuelva a colocar la impresora hacia arriba.
 - e. Vuelva a insertar la bandeja de papel.
7. Vuelva a pulsar el  (botón de **Encendido**) para encender la impresora.

Eliminar un atasco en el carro de impresión

[Solucionar un atasco en el carro de impresión](#)

Use un asistente HP en línea para solucionar problemas en línea.

Si hay algo bloqueando el carro de impresión o no se mueve con facilidad, obtenga las instrucciones paso a paso.



NOTA: Es posible que los asistente para solucionar problemas en línea de HP no estén disponibles el todos los idiomas.

Lea las instrucciones generales en la Ayuda para eliminar un atasco en el carro de impresión

1. Retire cualquier objeto (por ejemplo, papel) que pueda estar bloqueando el carro de impresión.



NOTA: No utilice herramientas u otros dispositivos para quitar el papel atascado. Siempre vaya con cuidado a la hora de quitar papel atascado de dentro de la impresora.

2. Para obtener ayuda en la pantalla de la impresora, toque **Ayuda** en la pantalla Inicio. Toque el botón direccional para navegar por los temas de ayuda, toque **Resolución de problemas y asistencia técnica**, y luego toque **Elimine el atasco del carro**.

Aprenda a evitar atascos de papel

Para evitar atascos de papel, siga estas instrucciones.

- Retire los papeles impresos de la bandeja de salida con frecuencia.
- Asegúrese de que imprime con un papel que no esté arrugado, doblado ni dañado.
- Evite que el papel se ondule o arrugue. Para ello, almacene todo el papel que no haya utilizado plano en una bolsa con cierre.
- No utilice papel demasiado grueso o demasiado fino para la impresora.
- Asegúrese de que las bandejas estén correctamente cargadas y no se encuentran demasiado llenas. Si desea obtener más información, consulte [Carga del papel en la página 10](#).
- Asegúrese de que el papel cargado en la bandeja de entrada está plano y sus bordes no están doblados ni rasgados.
- No combine distintos tipos ni tamaños de papel en la bandeja de entrada; el papel cargado en la bandeja de entrada debe ser del mismo tipo y tamaño.
- Ajuste las guías de ancho de papel de la bandeja de entrada para que encajen perfectamente con cada tipo de papel. Asegúrese de que las guías de ancho de papel no doblan el papel de la bandeja de entrada.
- No intente introducir el papel en la bandeja de entrada.
- Si imprime por ambos lados de una página, no imprima imágenes altamente saturadas en papel de peso ligero.
- Utilice los tipos de papel recomendados para la impresora. Para obtener más información, vea [Conceptos básicos relativos al papel en la página 7](#).
- Si la impresora está a punto quedar sin papel, deje que se acabe el papel primero y luego agregue papel. No cargue papel cuando la impresora está imprimiendo.

Solucionar problemas de alimentación de papel

¿Qué clase de problemas está teniendo?

- **El papel no se introduce correctamente en la bandeja.**

- Asegúrese de que haya papel cargado en la bandeja. Para obtener más información, consulte [Carga del papel en la página 10](#). Abanique el papel antes de cargarlo.
- Asegúrese de que las guías de ancho de papel estén ajustadas en las marcas correctas de la bandeja para el tamaño de papel que esté cargando. Asegúrese de que las guías estén ajustadas, pero no apretadas, contra la pila de papel.
- Asegúrese de que el papel en la bandeja no esté curvado. Alise el papel doblándolo en la dirección opuesta de la curva.
- **Las páginas se tuercen**
 - Asegúrese de que el papel cargado en la bandeja de entrada esté alineado con las guías de ancho de papel. Si es necesario, extraiga la bandeja de entrada de la impresora y vuelva a cargar correctamente el papel, asegurándose de que las guías del papel estén correctamente alineadas.
 - Cargue papel en la impresora solo cuando no se esté imprimiendo.
- **Se introducen varias páginas**
 - Asegúrese de que las guías de ancho de papel estén ajustadas en las marcas correctas de la bandeja para el tamaño de papel que esté cargando. Asegúrese de que las guías de ancho de papel estén ajustadas, pero no apretadas, contra la pila de papel.
 - Asegúrese de que la bandeja no esté sobrecargada de papel.
 - Para obtener un rendimiento y una eficacia óptimos, utilice papel HP.

Problemas con el cartucho de tinta

Si se produce un error tras la instalación de un cartucho o si un mensaje indica un problema con el cartucho, intente retirar los cartuchos de tinta, verifique que la pieza protectora de plástico se haya retirado en todos los cartuchos y, a continuación, vuelva a insertar los cartuchos de tinta. Si esto no funciona, limpie los contactos de los cartuchos. Si el problema todavía no se ha resuelto, sustituya los cartuchos. Para obtener información sobre la sustitución de cartuchos de tinta, consulte [Sustituya los cartuchos en la página 50](#).

Para limpiar los contactos de los cartuchos

⚠ PRECAUCIÓN: El procedimiento de limpieza sólo tardará unos minutos. Asegúrese de que los cartuchos de tinta se reinstalan en el producto, tan pronto como sea posible. No se recomienda dejar los cartuchos de tinta fuera del producto durante más de 30 minutos. Esto podría dañar los cartuchos de tinta.

1. Compruebe que hay alimentación.
2. Abra la puerta de acceso a los cartuchos.



3. Retire el cartucho indicado en el mensaje de error.
4. Sujete el cartucho de tinta por los lados con la parte inferior hacia arriba y localice los contactos eléctricos del cartucho de tinta. Los contactos eléctricos son los pequeños puntos dorados en el cartucho de tinta.

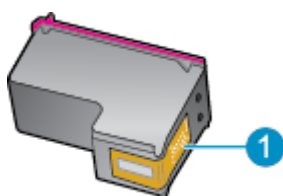

Característica	Descripción
1	Contactos eléctricos

5. Limpie los contactos solo con un paño sin fibras humedecido.

⚠ PRECAUCIÓN: Tenga cuidado de tocar solo los contactos y no derramar ninguna tinta ni otros desechos en el cartucho.

6. En la parte interior de la impresora localice los contactos en el carro de impresión. Los contactos tienen el aspecto de un conjunto de patillas doradas posicionadas para entrar en contacto con los contactos del cartucho de tinta.
7. Utilice un trozo de algodón seco o un paño para limpiar los contactos.
8. Vuelva a instalar el cartucho de tinta.

9. Cierre la puerta de acceso y compruebe si ha desaparecido el mensaje de error.
10. Si sigue recibiendo el mensaje de error, apague el producto y vuelva a encenderlo.



NOTA: Si un cartucho está causando problemas, puede retirarlo y usar el modo de un único cartucho para poner en funcionamiento la HP DeskJet 5570 series con tan solo un cartucho.

Problemas de impresión

¿Qué desea hacer?

Solucionar problemas de impresión de la página (no puede imprimir)

HP Print and Scan Doctor	HP Print and Scan Doctor es una utilidad que intentará diagnosticar y solucionar el problema de forma automática.
Solución de problemas con trabajos de impresión que no se imprimen	Use un asistente HP en línea para solucionar problemas en línea. Obtenga las instrucciones paso a paso si la impresora no responde o no imprime.



NOTA: Es posible que HP Print and Scan Doctor y los asistente para solucionar problemas en línea de HP no estén disponibles en todos los idiomas.

Lea las instrucciones generales en la Ayuda relativas a no poder imprimir

Resuelva problemas de impresión

Compruebe que la impresora está encendida y que hay papel en la bandeja. Si aún no puede imprimir, siga este procedimiento, por orden:

1. Compruebe los mensajes de error en la pantalla de la impresora y solúcelos con las instrucciones en pantalla.
2. Si su ordenador está conectado a la impresora con un cable USB, desconecte y vuelva a conectar el cable USB. Si su ordenador está conectado a la impresora con una conexión inalámbrica, confirme que la conexión funciona.
3. Verifique que la impresora no esté en pausa o fuera de línea.

Para verificar que la impresora no esté en pausa o fuera de línea

- a. Según el sistema operativo que tenga, realice uno de los procedimientos que se describen a continuación:
 - **Windows 8.1 y Windows 8:** Señale o toque la esquina derecha superior de la pantalla para abrir la barra Accesos, haga clic en el icono **Ajustes**, haga clic o toque el **Panel de control** y luego haga clic o toque **Ver dispositivos e impresoras**.
 - **Windows 7:** Desde el menú **Inicio** de Windows, haga clic en **Dispositivos e impresoras**.
 - **Windows Vista:** Desde el menú **Iniciar** de Windows, haga clic en **Panel de control** y, a continuación, en **Impresoras**.
 - **Windows XP:** Desde el menú **Inicio** de Windows, haga clic en **Panel de control** y luego en **Impresoras y faxes**.
- b. Haga doble clic en el icono para su impresora o haga clic con el botón derecho en el icono para su impresora y seleccione **Ver lo que se imprime**, para abrir la cola de impresión.
- c. En el menú **Impresora**, asegúrese de que no estén activadas las marcas de verificación que hay junto a **Pausar la impresión** o **Usar impresora sin conexión**.
- d. Si ha hecho algún cambio, intente volver a imprimir.

4. Compruebe que la impresora esté seleccionada como la predeterminada.

Para comprobar que la impresora esté seleccionada como la predeterminada

- a. Según el sistema operativo que tenga, haga lo siguiente:
 - **Windows 8.1 y Windows 8:** Señale o toque la esquina derecha superior de la pantalla para abrir la barra Accesos, haga clic en el icono **Ajustes**, haga clic o toque el **Panel de control** y luego haga clic o toque **Ver dispositivos e impresoras**.
 - **Windows 7:** Desde el menú **Inicio** de Windows, haga clic en **Dispositivos e impresoras**.
 - **Windows Vista:** Desde el menú **Iniciar** de Windows, haga clic en **Panel de control** y, a continuación, en **Impresoras**.
 - **Windows XP:** Desde el menú **Inicio** de Windows, haga clic en **Panel de control** y luego en **Impresoras y faxes**.
 - b. Asegúrese de que la impresora correcta está establecida como impresora predeterminada.

La impresora predeterminada tiene al lado una marca de selección en un círculo negro o verde.
 - c. Si la impresora incorrecta está establecido como impresora predeterminada, haga clic con el botón derecho sobre la impresora correcta y seleccione **Establecer como impresora predeterminada**.
 - d. Intente utilizar de nuevo la impresora.
5. Reinicie el administrador de trabajos de impresión.

Para reiniciar el administrador de trabajos de impresión

- a. Según el sistema operativo que tenga, haga lo siguiente:

Windows 8.1 y Windows 8

- i. Señale o toque la esquina superior derecha de la pantalla para abrir la barra de botones de acceso y luego haga clic en el icono **Ajustes**.
- ii. Haga clic en o toque el **Panel de control** y luego haga clic en o toque **Sistema y seguridad**.
- iii. Haga clic en o toque **Herramientas administrativas** y luego haga doble clic o toque dos veces **Servicios**.
- iv. Haga clic con el botón derecho y mantenga pulsado **Servicio Spooler de impresión** y, luego haga clic en **Propiedades**.
- v. En la ficha **General**, junto a **Tipo de inicio**, seleccione **Automático**.
- vi. Si el servicio no está en ejecución, en **Estado del servicio**, haga clic en **Inicio** y luego en **Aceptar**.

Windows 7

- i. Desde el menú **Inicio** de Windows, haga clic en **Panel de control**, **Sistema y seguridad** y, a continuación, **Herramientas administrativas**.
- ii. Haga doble clic en **Servicios**.
- iii. Haga clic con el botón derecho en **Administrador de trabajos de impresión** y luego en **Propiedades**.

- iv. En la ficha **General**, junto a **Tipo de inicio**, seleccione **Automático**.
- v. Si el servicio no está en ejecución, en **Estado del servicio**, haga clic en **Inicio** y luego en **Aceptar**.

Windows Vista

- i. Desde el menú **Inicio** de Windows, haga clic en **Panel de control, Sistema y mantenimiento, Herramientas administrativas**.
- ii. Haga doble clic en **Servicios**.
- iii. Haga clic con el botón derecho en **Servicio de administrador de trabajos de impresión y luego en Propiedades**.
- iv. En la ficha **General**, junto a **Tipo de inicio**, seleccione **Automático**.
- v. Si el servicio no está en ejecución, en **Estado del servicio**, haga clic en **Inicio** y luego en **Aceptar**.

Windows XP

- i. Desde el menú **Iniciar** de Windows, haga clic con el botón derecho del ratón en **Mi equipo**.
 - ii. Haga clic en **Gestionar** y después clic en **Servicios y aplicaciones**.
 - iii. Haga doble clic en **Servicios** y seleccione **Cola de impresión**.
 - iv. Haga clic con el botón derecho en **Cola de impresión** y haga clic en **Reiniciar** para reiniciar el servicio.
- b. Asegúrese de que la impresora correcta está establecida como impresora predeterminada.
La impresora predeterminada tiene al lado una marca de selección en un círculo negro o verde.
 - c. Si la impresora incorrecta está establecido como impresora predeterminada, haga clic con el botón derecho sobre la impresora correcta y seleccione **Establecer como impresora predeterminada**.
 - d. Intente utilizar de nuevo la impresora.
6. Reinicie el ordenador.
 7. Vacíe la cola de impresión.

Para vaciar la cola de impresión

- a. Según el sistema operativo que tenga, haga lo siguiente:
 - **Windows 8.1 y Windows 8:** Señale o toque la esquina derecha superior de la pantalla para abrir la barra Accesos, haga clic en el icono **Ajustes**, haga clic o toque el **Panel de control** y luego haga clic o toque **Ver dispositivos e impresoras**.
 - **Windows 7:** Desde el menú **Inicio** de Windows, haga clic en **Dispositivos e impresoras**.

- **Windows Vista:** Desde el menú **Iniciar** de Windows, haga clic en **Panel de control** y, a continuación, en **Impresoras**.
 - **Windows XP:** Desde el menú **Inicio** de Windows, haga clic en **Panel de control** y luego en **Impresoras y faxes**.
- b. Haga doble clic en el icono de la impresora para abrir la cola de impresión.
 - c. En el menú **Impresora**, haga clic en **Cancelar todos los documentos** o en **Expulsar el documento en impresión** y a continuación haga clic en **Sí** para confirmar.
 - d. Si aún aparecen documentos en la cola, reinicie el equipo e intente imprimir de nuevo después de reiniciar el ordenador.
 - e. Compruebe de nuevo la cola de impresión para asegurarse de que está vacía y trate de imprimir de nuevo.

Para comprobar la conexión de la alimentación y reiniciar la impresora

1. Asegúrese de que el cable de alimentación está bien conectado a la impresora.

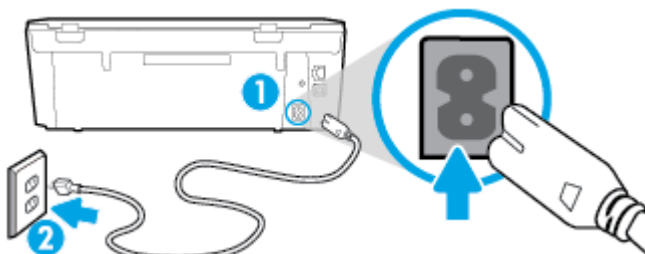

1	Conexión de alimentación a la impresora
2	Conexión a la toma de corriente

2. Mire en el interior de la impresora y compruebe si hay una luz verde que indica que la impresora recibe corriente eléctrica. En caso contrario, asegúrese de que el cable está completamente enchufado a la impresora o conecte en otra toma de corriente.
3. Observe el botón de Encendido situado en la impresora. Si no está iluminado, la impresora está apagada. Pulse el botón de Encendido para encender la impresora.



NOTA: Si la impresora no recibe energía eléctrica, conéctela a otra toma de corriente.

4. Con la impresora encendida, desconecte el cable de alimentación del lado de la impresora bajo la puerta de acceso a los cartuchos.
5. Desconecte el cable de alimentación de la toma de pared.
6. Espere por lo menos 15 segundos.
7. Vuelva a enchufar el cable de alimentación en la toma de corriente.
8. Vuelva a conectar el cable de alimentación del lado de la impresora bajo la puerta de acceso al cartucho.
9. Si la impresora no se enciende automáticamente, presione el botón de Encendido para encenderla.
10. Intente volver a usar la impresora.

Solucione problemas de calidad de impresión

[Instrucciones paso a paso para solucionar la mayoría de incidencias de calidad de impresión.](#)

Solucione incidencias de calidad de impresión en línea.

Lea las instrucciones generales en la Ayuda, relativas a problemas de calidad de impresión



NOTA: Para evitar problemas con la calidad de impresión, siempre debe apagar la impresora usando el botón **Activado** y esperar hasta que la luz del botón **Activado** se apague, antes de que desenchufe o desconecte una regleta. Esto permite a la impresora mover los cartuchos a la posición cubierta, donde están protegidos contra el secado.

Para mejorar la calidad de impresión

1. Asegúrese de que está utilizando cartuchos de tinta HP originales.
2. Compruebe el software de la impresora para asegurarse de que ha seleccionado el tipo de papel apropiado de la lista desplegable **Soportes** y la calidad de impresión de la lista desplegable **Configuración de calidad**.
 - En el software de la impresora, haga clic en **Impresión y escaneo** y después en **Establecer preferencias** para ver las propiedades de la impresora.
3. Compruebe los niveles estimados para confirmar si falta tinta en los cartuchos. Para obtener más información, vea [Comprobación de los niveles de tinta estimados en la página 49](#). Si queda poca tinta en algún cartucho, tenga en cuenta sustituirlo.
4. Compruebe el tipo de papel.

Para una mejor calidad de impresión, utilice papel HP de alta calidad o papeles que se adhieran al estándar ColorLok®. Para obtener más información, vea [Conceptos básicos relativos al papel en la página 7](#).

Asegúrese en todo momento de que el papel que utiliza esté plano. Para obtener mejores resultados al imprimir imágenes, utilice papel fotográfico avanzado HP.

Almacene el papel especial en su embalaje original en una bolsa de plástico con cierre sobre una superficie plana y en un lugar fresco y seco. Cuando esté listo para imprimir, retire únicamente el papel que piensa utilizar en ese momento. Una vez finalizada la impresión, vuelva a guardar el papel sobrante en la bolsa de plástico. Esto evitará que el papel fotográfico se arrugue.

5. Alinear los cartuchos.

Para alinear los cartuchos desde software de la impresora



NOTA: Al alinear los cartuchos de impresión se asegura un resultado de alta calidad. La impresora all-in-one de HP le indica que debe alinear los cartuchos de tinta cada vez que instale un cartucho nuevo. Si retira y vuelve a instalar un mismo cartucho de tinta, la HP All-in-One no le solicitará que alinee los cartuchos de tinta. La HP All-in-One recuerda los valores de alineación del cartucho de tinta, de modo que no tienen que volver a alinearlos.

- a. Coloque papel blanco normal sin utilizar de tamaño carta o A4 en la bandeja de papel.
- b. Según el sistema operativo que tenga, realice uno de los procedimientos que se describen a continuación, para abrir software de la impresora:

- **Windows 8.1:** Haga clic en la flecha hacia abajo en la esquina inferior izquierda de la pantalla Inicio y seleccione el nombre de la impresora.
 - **Windows 8:** Haga clic con el botón derecho del ratón en la pantalla Inicio, luego en **Todas las aplicaciones** de la barra de aplicaciones, y finalmente, seleccione el icono con el nombre de su impresora.
 - **Windows 7, Windows Vista, y Windows XP:** En el escritorio del equipo, haga clic en **Iniciar**, seleccione **Todos los programas**, haga clic en **HP**, luego en la carpeta para la impresora y, a continuación, seleccione el icono con el nombre de la impresora.
- c. En el software de la impresora, haga clic en **Impresión y escaneo** y después en **Mantener la impresora** para abrir el **Cuadro de herramientas de la impresora**.
 - d. En la **Caja de herramientas de la impresora**, haga clic en **Alinear cartuchos de tinta** en la ficha **Servicios del dispositivo**. La impresora imprime una página de alineación.
 - e. Cargue la página de alineación de los cartuchos de impresión orientada hacia abajo sobre la esquina frontal derecha del cristal del escáner.



- f. Siga las instrucciones de la pantalla de la impresora para alinear los cartuchos. Recicle o tire la hoja de alineación de los cartuchos de tinta.

Para alinear el cartucho desde la pantalla de la impresora

- a. Cargue papel blanco normal sin utilizar de tamaño carta o A4 en la bandeja de entrada.
 - b. En la pantalla del panel de control de la impresora, toque **Configurar**.
 - c. Toque **Alinear impresora** y, a continuación, siga las instrucciones que aparecen en pantalla.
6. Imprima una página de diagnóstico si los cartuchos tienen poca tinta.

Para imprimir una página de prueba desde el software de la impresora

- a. Coloque papel blanco normal sin utilizar de tamaño carta o A4 en la bandeja de papel.
- b. Según el sistema operativo que tenga, realice uno de los procedimientos que se describen a continuación, para abrir software de la impresora:

- **Windows 8.1:** Haga clic en la flecha hacia abajo en la esquina inferior izquierda de la pantalla Inicio y seleccione el nombre de la impresora.
 - **Windows 8:** Haga clic con el botón derecho del ratón en la pantalla Inicio, luego en **Todas las aplicaciones** de la barra de aplicaciones, y finalmente, seleccione el icono con el nombre de su impresora.
 - **Windows 7, Windows Vista, y Windows XP:** En el escritorio del equipo, haga clic en **Iniciar**, seleccione **Todos los programas**, haga clic en **HP**, luego en la carpeta para la impresora y, a continuación, seleccione el icono con el nombre de la impresora.
- c. En el software de la impresora, haga clic en **Impresión y escaneo** y después en **Mantener la impresora** para abrir el Cuadro de herramientas de la impresora.
- d. Haga clic en **Imprimir información de diagnóstico** en la ficha **Informes de dispositivo**, para imprimir una página de diagnóstico. Revise los cuadros azul, magenta, amarillo y negro de la página de diagnóstico. Si ve rayas o partes sin tinta en los cuadros de colores y en el negro, limpie automáticamente los cartuchos.

Para imprimir una página de prueba desde la pantalla de la impresora

- a. Coloque papel blanco normal sin utilizar de tamaño carta o A4 en la bandeja de papel.
 - b. En el panel de control de la impresora, toque **Configurar**.
 - c. Toque **Informe de la calidad de impresión**.
7. Limpie automáticamente los cartuchos de tinta si en la página de diagnóstico aparecen rayas o partes sin tinta en los cuadros de colores y negro.

Para limpiar los cartuchos de tinta desde el software de la impresora

- a. Coloque papel blanco normal sin utilizar de tamaño carta o A4 en la bandeja de papel.
- b. Según el sistema operativo que tenga, realice uno de los procedimientos que se describen a continuación, para abrir software de la impresora:
 - **Windows 8.1:** Haga clic en la flecha hacia abajo en la esquina inferior izquierda de la pantalla Inicio y seleccione el nombre de la impresora.
 - **Windows 8:** Haga clic con el botón derecho del ratón en la pantalla Inicio, luego en **Todas las aplicaciones** de la barra de aplicaciones, y finalmente, seleccione el icono con el nombre de su impresora.
 - **Windows 7, Windows Vista, y Windows XP:** En el escritorio del equipo, haga clic en **Iniciar**, seleccione **Todos los programas**, haga clic en **HP**, luego en la carpeta para la impresora y, a continuación, seleccione el icono con el nombre de la impresora.
- c. En el software de la impresora, haga clic en **Impresión y escaneo** y después en **Mantener la impresora** para abrir el **Cuadro de herramientas de la impresora**.
- d. Haga clic en **Limpiar los cartuchos de tinta** en la ficha **Servicios del dispositivo**. Siga las instrucciones que aparecen en la pantalla.

Para limpiar los cartuchos desde la pantalla de la impresora

- a. Cargue papel blanco normal sin utilizar de tamaño carta o A4 en la bandeja de entrada.
- b. En la pantalla del panel de control de la impresora, toque **Configurar**.
- c. Toque **Limpiar cartuchos** y, a continuación, siga las instrucciones que aparecen en pantalla.

Si la limpieza del cabezal de impresión no soluciona el problema, póngase en contacto con asistencia técnica de HP. Visite www.hp.com/support. Este sitio web contiene información y utilidades que pueden ayudarle a solucionar muchos problemas habituales de impresoras. Si el sistema se lo pide, seleccione su país/región y, a continuación, haga clic en **Todos los contactos de HP** para obtener información sobre cómo solicitar asistencia técnica.

Para mejorar la calidad de impresión (OS X)

1. Asegúrese de que está utilizando cartuchos de tinta HP originales.
2. Asegúrese de haber seleccionado el tipo de papel y la calidad de impresión apropiados en el diálogo **Imprimir**.
3. Compruebe los niveles estimados para confirmar si falta tinta en los cartuchos.

Tenga en cuenta cambiar los cartuchos de tinta, si tienen poca tinta.

4. Compruebe el tipo de papel.

Para obtener la mejor calidad de impresión, utilice papel HP de alta calidad o papeles que cumplan con el estándar de ColorLok®. Para obtener más información, vea [Conceptos básicos relativos al papel en la página 7](#).

Asegúrese en todo momento de que el papel que utiliza esté plano. Para obtener mejores resultados al imprimir imágenes, utilice Papel fotográfico avanzado HP.

Almacene el papel especial en su embalaje original en una bolsa de plástico con cierre sobre una superficie plana y en un lugar fresco y seco. Cuando esté listo para imprimir, retire únicamente el papel que piensa utilizar en ese momento. Una vez finalizada la impresión, vuelva a guardar el papel sobrante en la bolsa de plástico. Esto evitará que el papel fotográfico se arrugue.

5. Alinee los cartuchos de la impresora.

Para alinear los cartuchos de impresión desde el software

- a. Cargue papel normal blanco Carta o A4 en la bandeja de entrada.
- b. Abra Utilidad HP.



NOTA: Utilidad HP se ubica en la carpeta **Hewlett-Packard** dentro de la carpeta **Aplicaciones** en el nivel superior del disco duro.

- c. Seleccione HP DeskJet 5570 series de la lista de dispositivos a la izquierda de la ventana.
 - d. Haga clic en **Alinear**.
 - e. Haga clic en **Alinear** y siga las instrucciones que aparecen en la pantalla.
 - f. Haga clic en **Todos los ajustes** para volver al panel **Información y asistencia técnica**.
6. Imprimir una página de prueba.

Para imprimir una página de prueba

- a. Cargue papel normal blanco Carta o A4 en la bandeja de entrada.
- b. Abra Utilidad HP.



NOTA: Utilidad HP se ubica en la carpeta **Hewlett-Packard** dentro de la carpeta **Aplicaciones** en el nivel superior del disco duro.

- c. Seleccione HP DeskJet 5570 series de la lista de dispositivos a la izquierda de la ventana.
 - d. Haga clic en **Página de prueba**.
 - e. Haga clic en el botón **Imprimir página de prueba** y siga las instrucciones que aparecen en pantalla.
Compruebe en la página de prueba si hay líneas irregulares o partes sin tinta en el texto y en los cuadros con color. Si ve rayas irregulares o partes sin tinta en los cuadros, limpie automáticamente los cartuchos.
7. Limpie los cartuchos de impresión automáticamente, si la página de diagnóstico muestra rayas o partes sin tinta en el texto o en los cuadros de colores.

Para limpiar automáticamente el cabezal de impresión

- a. Cargue papel normal blanco Carta o A4 en la bandeja de entrada.
- b. Abra Utilidad HP.



NOTA: Utilidad HP se ubica en la carpeta **Hewlett-Packard** dentro de la carpeta **Aplicaciones** en el nivel superior del disco duro.

- c. Seleccione HP DeskJet 5570 series de la lista de dispositivos a la izquierda de la ventana.
- d. Haga clic en **Limpiar cabezales de impresión**.
- e. Haga clic en **Limpiar** y siga las instrucciones de la pantalla.



PRECAUCIÓN: Limpie el cabezal de impresión sólo cuando sea necesario. La limpieza innecesaria consume tinta y reduce la vida útil del cabezal de impresión.



NOTA: Si se observan problemas de impresión después de finalizar la limpieza, alinee la impresora. Si después de la limpieza y alineación, póngase en contacto con la asistencia técnica de HP.

- f. Haga clic en **Todos los ajustes** para volver al panel **Información y asistencia técnica**.

Solucionar machas de tinta en los resultados de impresión

Si un resultado de impresión muestra borrones de tinta, pruebe utilizar la función Limpieza de manchas de tinta en la pantalla de la impresora. Este proceso puede tardar unos minutos en completarse. Se debe cargar papel regular de tamaño completo el cual se moverá hacia atrás y hacia adelante durante la limpieza. Es normal que se escuchen sonidos mecánicos.

1. Cargue papel blanco normal sin utilizar de tamaño carta o A4 en la bandeja de entrada.
2. En la pantalla del panel de control de la impresora, toque **Configurar**.
3. Toque **Limpiar manchas en la página** y, a continuación, siga las instrucciones que aparecen en pantalla.



NOTA: También puede hacer lo mismo desde el software de la impresora HP o desde el servidor web incorporado (EWS). Para acceder al software o al EWS, consulte [Abra el software de la impresora HP \(Windows\)](#) en la página 15 o [Abra el servidor Web incorporado](#) en la página 66.

Problemas de copia

[Solucionar problemas de copia](#)

Use un asistente HP en línea para solucionar problemas en línea.

Obtenga las instrucciones paso a paso, si la impresora no crea una copia o si los resultados de impresión son de baja calidad.



NOTA: Es posible que los asistente para solucionar problemas en línea de HP no estén disponibles en todos los idiomas.

[Consejos para copiar y escanear correctamente en la página 47](#)

Problemas de escaneo

HP Print and Scan Doctor	HP Print and Scan Doctor es una utilidad que intentará diagnosticar y solucionar el problema de forma automática.
Solución de problemas de escaneo	Use un asistente HP en línea para solucionar problemas en línea. Obtenga las instrucciones paso a paso, si no puede crear un escaneo o si los escaneos son de baja calidad.



NOTA: Es posible que HP Print and Scan Doctor y los asistente para solucionar problemas en línea de HP no estén disponibles en todos los idiomas.

[Consejos para copiar y escanear correctamente en la página 47](#)

Problemas de conexión y de red

¿Qué desea hacer?

Reparar la conexión inalámbrica



Elija una de las siguientes opciones para la solución de problemas.

HP Print and Scan Doctor	HP Print and Scan Doctor es una utilidad que intentará diagnosticar y solucionar el problema de forma automática.
Use un asistente para solucionar problemas en línea de HP	<ul style="list-style-type: none">• Solucione el problema de conexión inalámbrica, tanto si su impresora nunca ha estado conectada, como si se conectó y ya no funciona.• Solucione un problema con el firewall o con el antivirus, si sospecha que está impidiendo que su ordenador se conecte a la impresora.

 **NOTA:** Es posible que HP Print and Scan Doctor y los asistente para solucionar problemas en línea de HP no estén disponibles el todos los idiomas.

Lea las instrucciones generales en la Ayuda para solucionar problemas de conexión inalámbrica

Verifique la configuración de red o imprima el informe de prueba inalámbrica para ayudarse en el diagnóstico de problemas de conexión de red.

1. En la pantalla Inicio, toque  (**Inalámbrica**) y luego toque  (**Ajustes**).
2. Toque **Informes de impresión**. y luego toque **Mostrar configuración de red** o **Imprimir informe de prueba inalámbrica**.

Busque los ajustes de la red para la conexión inalámbrica

Elija una de las siguientes opciones para la solución de problemas.

HP Print and Scan Doctor	HP Print and Scan Doctor es una utilidad que puede indicarle el nombre de la red (SSID) y la contraseña (clave de red).
Use un asistente para solucionar problemas en línea de HP	Descubra como encontrar el nombre de la red (SSID) y la contraseña inalámbrica.



 **NOTA:** Es posible que HP Print and Scan Doctor y los asistente para solucionar problemas en línea de HP no estén disponibles el todos los idiomas.

Reparar la conexión Wi-Fi Direct

Use un asistente para solucionar problemas en línea de HP	Solucione el problema Wi-Fi Direct o descubra cómo configurar Wi-Fi Direct.
---	---

 **NOTA:** Es posible que los asistente para solucionar problemas en línea de HP no estén disponibles el todos los idiomas.

Lea las instrucciones generales en la Ayuda para solucionar problemas de Wi-Fi Direct

1. Compruebe la impresora para confirmar que Wi-Fi Direct esté encendida.
 - a. En el panel de control de la impresora, toque  (Wi-Fi Direct).
 - b. Si el Estado está **Desactivado**, toque  (**Configuración Wi-Fi Direct**) y active Wi-Fi Direct.
2. Desde su ordenador o dispositivo móvil inalámbrico, active la conexión Wi-Fi, busque el nombre Wi-Fi Direct de su impresora y conéctese.
3. Inserte la contraseña de Wi-Fi Direct cuando se le solicite.
4. Si utiliza un dispositivo móvil, asegúrese de que ha instalado una aplicación de impresión compatible. Para obtener más información sobre la impresión móvil, visite www.hp.com/global/us/en/eprint/mobile_printing_apps.html.

Convertir una conexión USB en inalámbrica

Elija una de las siguientes opciones para la solución de problemas.

HP Print and Scan Doctor	HP Print and Scan Doctor es una utilidad que intentará diagnosticar y solucionar el problema de forma automática.
Use un asistente para solucionar problemas en línea de HP	Convertir una conexión USB en inalámbrica o Wi-Fi Direct.



NOTA: Es posible que HP Print and Scan Doctor y los asistente para solucionar problemas en línea de HP no estén disponibles en todos los idiomas.

[Cambio del tipo de conexión en la página 59](#)

Problemas de hardware de la impresora

 **SUGERENCIA:** Ejecute [HP Print and Scan Doctor](#) para diagnosticar y corregir automáticamente problemas de impresión, escaneo y copiado. La aplicación está disponible solo en algunos idiomas.

Para extraer la extensión de la bandeja de salida automático de forma manual

Si la extensión de la bandeja de salida automática no funciona de forma automática, puede extraerla manualmente.

1. Retire la bandeja de salida de la impresora.



2. En la parte inferior de la bandeja de salida, mueva el bloqueo de la bandeja de salida a la posición de desbloqueo y luego eleve y la palanca de desbloqueo para desbloquear la extensión de la bandeja.

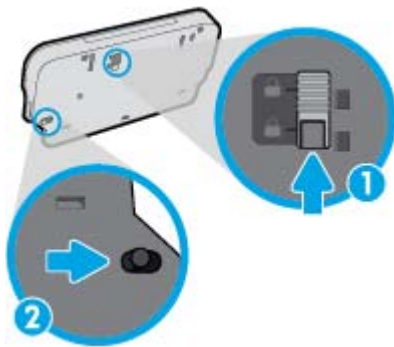

3. Inserte de nuevo la bandeja de salida en la impresora dejando la extensión de la bandeja en la posición desbloqueada.

La impresora se apaga inesperadamente

- Compruebe la alimentación y las conexiones de dicha alimentación.
- Asegúrese de que el cable de alimentación esté firmemente conectado a la caja de la fuente de alimentación.

Error de alineación del cabezal

- Si el proceso de alineación falla, asegúrese de que haya cargado papel blanco normal sin utilizar en la bandeja de entrada. Si ha cargado papel de color en la bandeja de entrada al alinear los cartuchos de tinta, la alineación fallará.
- Si la alineación falla a menudo, es posible que deba limpiar el cabezal de impresión o un puede haber un sensor defectuoso.
- Si la limpieza del cabezal de impresión no soluciona el problema, póngase en contacto con asistencia técnica de HP. Visite www.hp.com/support. Este sitio web contiene información y utilidades que pueden ayudarle a solucionar muchos problemas habituales de impresoras. Si el sistema se lo pide, seleccione

su país/región y, a continuación, haga clic en **Todos los contactos de HP** para obtener información sobre cómo solicitar asistencia técnica.

Resuelva el fallo de impresora.

- ▲ Apague y vuelva a encender la impresora. Si esto no resuelve el problema, póngase en contacto con HP.

Para obtener más información sobre cómo ponerse en contacto con la asistencia de HP, consulte [Servicio de asistencia técnica de HP en la página 93](#).

Servicio de asistencia técnica de HP

Para obtener las últimas actualizaciones del producto e información de soporte, visite el sitio web de soporte [HP DeskJet 5570 series en www.hp.com/support](http://www.hp.com/support). El soporte en línea de HP proporciona una variedad de opciones para ayudarle con su impresora:



Controladores y descargas: descargue los controladores y las actualizaciones de software, así como manuales y documentación del producto que acompañan a la impresora.



Foros de soporte HP: visite Foros de soporte HP para ver respuestas a preguntas y problemas comunes. Puede ver preguntas enviadas por otros clientes de HP o iniciar sesión y enviar sus propias preguntas y comentarios.



Solución de problemas: use las herramientas en línea de HP para detectar su impresora y encontrar las soluciones recomendadas.

Contactar con HP

Si necesita ayuda de un representante del soporte técnico de HP para resolver un problema, visite el sitio web de Contacto del soporte http://h20180.www2.hp.com/apps/Nav?&h_pagetype=s-017&h_product=7538682&h_client&s-h-e010-1&h_lang=es&h_cc=es. Las siguientes opciones de contacto están disponibles sin coste para clientes en garantía (el soporte asistido por agente de HP para clientes fuera de garantía puede requerir una tarifa):



Chatee con un agente del soporte HP en línea.



Llame a un agente del soporte HP.

Cuando llame al soporte HP, tenga preparada la siguiente información:

- Nombre del producto (ubicado en la impresora, como por ejemplo HP DeskJet 5570)
- Número del producto (ubicado dentro de la puerta de acceso a los cartuchos)



- Número de serie (situado en la etiqueta de la parte inferior o trasera de la impresora)

Registrar la impresora

Con emplear unos pocos minutos para hacer el registro, podrá disfrutar de un servicio más rápido, una asistencia técnica más eficaz y avisos sobre aspectos del producto. Si no registró su impresora durante la instalación del software, puede hacer ahora en <http://www.register.hp.com>.

Opciones de la garantía adicional

Existen planes de servicio ampliado para HP DeskJet 5570 series por un coste adicional. Visite www.hp.com/support, seleccione su país/región e idioma, después explore las opciones de garantía ampliada disponibles para su impresora.

A Información técnica

En esta sección se indican las especificaciones técnicas y la información sobre normativas internacionales de HP DeskJet 5570 series.

Para obtener especificaciones adicionales, consulte la documentación impresa suministrada con HP DeskJet 5570 series.

En esta sección se tratan los siguientes temas:

- [Hewlett-Packard Company, avisos](#)
- [Especificaciones](#)
- [Programa medioambiental de administración de productos](#)
- [Información regulatoria](#)

Hewlett-Packard Company, avisos

La información aquí contenida está sujeta a cambios sin previo aviso.

Reservados todos los derechos. Quedan prohibidas la reproducción, adaptación o traducción de este material sin el permiso previo por escrito de Hewlett-Packard, excepto en los casos permitidos por las leyes de propiedad intelectual. Las únicas garantías para los productos y servicios de HP son las establecidas en las declaraciones expresas de garantía adjuntas a dichos productos y servicios. Nada en la presente guía se debe interpretar como constituyente de una garantía adicional. HP no será responsable de errores técnicos o editoriales u omisiones contenidas en el presente documento.

© 2015 Hewlett-Packard Development Company, L.P.

Microsoft®, Windows®, Windows® XP, Windows Vista®, Windows® 7, Windows® 8 y Windows® 8.1 son marcas comerciales registradas en EE. UU. de Microsoft Corporation.

Especificaciones

En este apartado se especifican los datos técnicos de HP DeskJet 5570 series. Para ver más especificaciones, consulte la hoja de datos del producto en www.hp.com/support.

- [Requisitos del sistema](#)
- [Especificaciones medioambientales](#)
- [Especificaciones de impresión](#)
- [Especificaciones de escaneo](#)
- [Especificaciones de copia](#)
- [Rendimiento del cartucho](#)
- [Resolución de la impresión](#)
- [Información acústica](#)

Requisitos del sistema

Los requisitos del sistema y de software se encuentran en el archivo Léame.

Para obtener información sobre la admisión de sistemas operativos futuros, visite la página web de asistencia técnica en línea de HP en www.hp.com/support

Especificaciones medioambientales

- Variación de temperatura de funcionamiento recomendada: de 15°C a 32°C (de 59°F a 90°F)
- Rango de temperatura de funcionamiento admisible: De 5° C a 40° C (de 41° F a 104° F)
- Humedad: 20% al 80% de HR sin condensación (recomendado); 25 °C punto máximo de condensación
- Intervalo de temperaturas sin funcionamiento (almacenamiento): De -40° C a 60° C (de -40° F a 140° F)
- En presencia de campos electromagnéticos de gran magnitud, es posible que la salida de HP DeskJet 5570 series sufra alguna distorsión.
- HP recomienda utilizar un cable USB inferior o igual a 3 m de longitud para minimizar el ruido introducido debido a campos electromagnéticos intensos.

Especificaciones de impresión

- Las velocidades de impresión varían según la complejidad del documento.
- Método: impresión por inyección térmica de tinta
- Lenguaje: PCL3 GUI

Especificaciones de escaneo

- Resolución óptica: hasta 1.200 ppp
- Resolución de hardware: hasta 1200 x 1200 ppp

- Resolución mejorada: hasta 1200 x 1200 ppp
- Profundidad de bits: 24 bits en color, 8 bits en escala de grises (256 niveles de gris)
- Tamaño máximo de escaneo desde el cristal: 21,6 x 29,7 cm (8,5 x 11,7 pulgadas).
- Tipos de archivo admitidos: BMP, JPEG, PNG, TIFF, PDF
- Versión Twain: 1,9

Especificaciones de copia

- Procesamiento de imágenes digitales
- El número máximo de copias varía en función del modelo.
- La velocidad de copia varía según el modelo y la complejidad del documento.

Rendimiento del cartucho

Visite www.hp.com/go/learnaboutsupplies para obtener más información sobre el rendimiento estimado de los cartuchos.

Resolución de la impresión

Para una lista de resoluciones de impresión compatibles, visite el [HP DeskJet 5570 series sitio web de asistencia en www.hp.com/support](http://www.hp.com/support).

Para obtener información sobre la impresión con el máximo de ppp, consulte [Imprima utilizando el máximo de ppp en la página 28](#).

Información acústica

Si dispone de acceso a Internet, puede acceder a información acústica desde el [sitio web de HP](#).

Programa medioambiental de administración de productos

Hewlett-Packard tiene el compromiso de proporcionar productos de calidad de forma responsable con el medio ambiente. La impresora se ha diseñado para ser reciclada. El número de materiales empleados se ha reducido al mínimo sin perjudicar ni la funcionalidad ni la fiabilidad del producto. Los materiales diferentes se han diseñado para que se puedan separar con facilidad. Tanto los cierres como otros conectores son fáciles de encontrar, manipular y retirar utilizando herramientas de uso común. Las partes de alta prioridad se han diseñado para un desmontaje y reparación eficientes.

Si desea obtener más información, visite el sitio web de Compromiso con el medio ambiente de HP en:

www.hp.com/hpinfo/globalcitizenship/environment/index.html.

En esta sección se tratan los siguientes temas:

- [Consejos ecológicos](#)
- [Uso del papel](#)
- [Plásticos](#)
- [Hojas de datos de seguridad de los materiales](#)
- [Programa de reciclaje de suministros de inyección de tinta HP](#)
- [Consumo de energía](#)
- [Eliminación de equipos de desecho por parte de los usuarios](#)
- [Sustancias químicas](#)
- [Desecho de baterías en Taiwan](#)
- [Aviso de batería para Brasil](#)
- [Aviso de material de perclorato en California](#)
- [EPEAT](#)
- [La tabla de sustancias/elementos peligrosos y su contenido \(China\)](#)
- [Limitación de sustancias peligrosas \(Ucrania\)](#)
- [Limitación de sustancias peligrosas \(India\)](#)
- [Etiqueta de energía de China para impresora, fax y copiadora](#)

Consejos ecológicos

HP se compromete a ayudar a sus clientes a reducir el daño medioambiental. Visite la página web de Iniciativas y Programas medioambientales de HP para obtener más información sobre las iniciativas medioambientales de HP.

www.hp.com/hpinfo/globalcitizenship/environment/

Uso del papel

Este producto está preparado para el uso de papel reciclado según la normativa DIN 19309 y EN 12281:2002.

Plásticos

Las piezas de plástico de más de 25 gramos de peso están marcadas según los estándares internacionales que mejoran la capacidad de identificación de plásticos para su reciclaje al final de la vida útil del producto.

Hojas de datos de seguridad de los materiales

Las especificaciones de seguridad de los materiales (MSDS) se pueden obtener en el sitio Web de HP:

www.hp.com/go/msds

Programa de reciclaje de suministros de inyección de tinta HP

HP está comprometido con la protección del medio ambiente. El programa de reciclamiento de suministros de HP para inyección de tinta está disponible en muchos países/regiones y permite reciclar los cartuchos de impresión usados y los cartuchos de tinta de forma gratuita. Para obtener más información, visite el siguiente sitio Web:

www.hp.com/hpinfo/globalcitizenship/environment/recycle/

Consumo de energía

Los equipos de impresión y formación de imágenes de Hewlett-Packard marcados con el logotipo ENERGY STAR® tienen la certificación de la Agencia para la Protección del Medio Ambiente de Estados Unidos. La siguiente marca aparecerá en los productos de formación de imágenes con certificación ENERGY STAR:



Encontrará información adicional sobre los modelos de productos de formación de imágenes con certificación ENERGY STAR en: www.hp.com/go/energystar

Eliminación de equipos de desecho por parte de los usuarios



Este símbolo significa que no debe eliminar sus productos con el resto de desechos del hogar. En su lugar, debería proteger la salud y el medio ambiente enviando los residuos de aparatos a un punto de recogida exclusivo para el reciclaje de desechos eléctricos y equipos electrónicos. Para obtener más información, contacte con el servicio de recogida de residuos, o visite la página <http://www.hp.com/recycle>.

Sustancias químicas

HP se compromete a proporcionar información a sus clientes acerca de las sustancias químicas que se encuentran en nuestros productos de forma adecuada para cumplir con requisitos legales tales como REACH (*Regulación CE N° 1907/2006 del Parlamento Europeo y del Consejo Europeo*). Encontrará un informe químico sobre este producto en: www.hp.com/go/reach.

Desecho de baterías en Taiwan



廢電池請回收

Aviso de batería para Brasil

A bateria deste equipamento não foi projetada para ser removida pelo cliente.

Aviso de material de perclorato en California

California Perchlorate Material Notice

Perchlorate material - special handling may apply. See:
<http://www.dtsc.ca.gov/hazardouswaste/perchlorate/>

This product's real-time clock battery or coin cell battery may contain perchlorate and may require special handling when recycled or disposed of in California.

EPEAT

EPEAT

Most HP products are designed to meet EPEAT. EPEAT is a comprehensive environmental rating that helps identify greener electronics equipment. For more information on EPEAT go to www.epeat.net. For information on HP's EPEAT registered products go to www.hp.com/hpinfo/globalcitizenship/environment/pdf/epeat_printers.pdf.

La tabla de sustancias/elementos peligrosos y su contenido (China)

产品中有毒物质或元素的名称及含量 根据中国《电子信息产品污染控制管理办法》						
部件名称	有毒有害物质或元素					
	铅 (Pb)	汞 (Hg)	镉 (Cd)	六价铬 (Cr(VI))	多溴联苯 (PBB)	多溴二苯醚 (PBDE)
外壳和托盘	0	0	0	0	0	0
电线	0	0	0	0	0	0
印刷电路板	X	0	0	0	0	0
打印系统	X	0	0	0	0	0
显示器	X	0	0	0	0	0
喷墨打印机墨盒	0	0	0	0	0	0
驱动光盘	X	0	0	0	0	0
扫描仪	X	X	0	0	0	0
网络配件	X	0	0	0	0	0
电池板	X	0	0	0	0	0
自动双面打印系统	0	0	0	0	0	0
外部电源	X	0	0	0	0	0

本表格依据SJ/T 11364 的规定编制。
 0: 表示该有害物质在该部件所有均质材料中的含量均在GB/T 26572 规定的限量要求以下。
 X: 表示该有害物质至少在该部件的某一均质材料中的含量超出GB/T 26572 规定的限量要求。
 此表中所有名称中含“X”的部件均符合欧盟 RoHS 立法。
 注: 环保使用期限的参考标识取决于产品正常工作的温度和湿度等条件。

Limitación de sustancias peligrosas (Ucrania)

Технічний регламент щодо обмеження використання небезпечних речовин (Україна)

Обладнання відповідає вимогам Технічного регламенту щодо обмеження використання деяких небезпечних речовин в електричному та електронному обладнанні, затвердженого постановою Кабінету Міністрів України від 3 грудня 2008 № 1057

Limitación de sustancias peligrosas (India)

Restriction of hazardous substances (India)

This product complies with the "India E-waste (Management and Handling) Rule 2011" and prohibits use of lead, mercury, hexavalent chromium, polybrominated biphenyls or polybrominated diphenyl ethers in concentrations exceeding 0.1 weight % and 0.01 weight % for cadmium, except for the exemptions set in Schedule 2 of the Rule.

复印机、打印机和传真机能源效率标识 实施规则

依据“复印机、打印机和传真机能源效率标识实施规则”，该打印机具有中国能效标识。标识上显示的能效等级和操作模式值根据“复印机、打印机和传真机能效限定值及能效等级”标准（“GB 21521”）来确定和计算。

1. 能效等级

产品能效等级分为 3 级，其中 1 级能效最高。能效限定值根据产品类型和打印速度由标准确定。能效等级则根据基本功耗水平以及网络接口和内存等附加组件和功能的功率因子之和来计算。

2. 能效信息

喷墨打印机

- 操作模式功率

睡眠状态的能耗按照 GB 21521 标准来衡量和计算。该数据以瓦特 (W) 表示。

- 待机功率

待机状态是产品连接到电网电源上功率最低的状态。该状态可以延续无限长时间，且使用者无法改变此状态下产品的功率。对于“成像设备”产品，“待机”状态通常相当于“关闭”状态，但也可能相当于“准备”状态或“睡眠”状态。该数据以瓦特 (W) 表示。

- 睡眠状态预设延迟时间

出厂前由制造商设置的时间决定了该产品在完成主功能后进入低耗模式（例如睡眠、自动关机）的时间。该数据以分钟表示。

- 附加功能功率因子之和

网络接口和内存等附加功能的功率因子之和。该数据以瓦特 (W) 表示。

标识上显示的能耗数据是根据典型配置测量得出的数据，此类配置包含登记备案的打印机依据复印机、打印机和传真机能源效率标识实施规则所选的所有配置。因此，该特定产品型号的实际能耗可能与标识上显示的数据有所不同。

要了解规范的更多详情，请参考最新版的 GB 21521 标准。

Información regulatoria

La impresora cumple los requisitos de producto de las oficinas normativas de su país/región.

En esta sección se tratan los siguientes temas:

- [Número de identificación de modelo normativo](#)
- [Declaración de la FCC](#)
- [Aviso para los usuarios de Corea](#)
- [Declaración de cumplimiento de VCCI \(Clase B\) para los usuarios de Japón](#)
- [Aviso para los usuarios de Japón acerca del cable de alimentación](#)
- [Declaración de la emisión sonora para Alemania](#)
- [Carcasa brillante para los dispositivos periféricos en Alemania](#)
- [Declaración de conformidad](#)
- [Aviso Normativo para la Unión Europea](#)
- [Reglamento 1275/2008 de la Comisión de la Unión Europea](#)
- [Información regulatoria para productos inalámbricos](#)

Número de identificación de modelo normativo

A efectos de identificación reglamentaria, al producto se le asigna un número de modelo reglamentario. El número reglamentario de modelo para este producto es el SDG0B-1511. No debe confundirse con el nombre comercial (HP DeskJet 5570 All-in-One series, etc.) o el número de producto (GOV47 – GOV56, etc.).

Declaración de la FCC

FCC statement

The United States Federal Communications Commission (in 47 CFR 15.105) has specified that the following notice be brought to the attention of users of this product.

This equipment has been tested and found to comply with the limits for a Class B digital device, pursuant to Part 15 of the FCC Rules. These limits are designed to provide reasonable protection against harmful interference in a residential installation. This equipment generates, uses and can radiate radio frequency energy and, if not installed and used in accordance with the instructions, may cause harmful interference to radio communications. However, there is no guarantee that interference will not occur in a particular installation. If this equipment does cause harmful interference to radio or television reception, which can be determined by turning the equipment off and on, the user is encouraged to try to correct the interference by one or more of the following measures:

- Reorient or relocate the receiving antenna.
- Increase the separation between the equipment and the receiver.
- Connect the equipment into an outlet on a circuit different from that to which the receiver is connected.
- Consult the dealer or an experienced radio/TV technician for help.

For further information, contact:

Manager of Corporate Product Regulations
Hewlett-Packard Company
3000 Hanover Street
Palo Alto, Ca 94304
(650) 857-1501

Modifications (part 15.21)

The FCC requires the user to be notified that any changes or modifications made to this device that are not expressly approved by HP may void the user's authority to operate the equipment.

This device complies with Part 15 of the FCC Rules. Operation is subject to the following two conditions: (1) this device may not cause harmful interference, and (2) this device must accept any interference received, including interference that may cause undesired operation.

Aviso para los usuarios de Corea

B 급 기기 (가정용 방송통신기기)	이 기기는 가정용(B급)으로 전자파적합등록을 한 기기로서 주로 가정에서 사용하는 것을 목적으로 하며, 모든 지역에서 사용할 수 있습니다.
------------------------	--

Declaración de cumplimiento de VCCI (Clase B) para los usuarios de Japón

この装置は、クラスB情報技術装置です。この装置は、家庭環境で使用することを目的としていますが、この装置がラジオやテレビジョン受信機に近接して使用されると、受信障害を引き起こすことがあります。取扱説明書に従って正しい取り扱いをして下さい。

VCCI-B

Aviso para los usuarios de Japón acerca del cable de alimentación

製品には、同梱された電源コードをお使い下さい。
同梱された電源コードは、他の製品では使用出来ません。

Declaración de la emisión sonora para Alemania

Geräuschemission

LpA < 70 dB am Arbeitsplatz im Normalbetrieb nach DIN 45635 T. 19

Carcasa brillante para los dispositivos periféricos en Alemania

Das Gerät ist nicht für die Benutzung im unmittelbaren Gesichtsfeld am Bildschirmarbeitsplatz vorgesehen. Um störende Reflexionen am Bildschirmarbeitsplatz zu vermeiden, darf dieses Produkt nicht im unmittelbaren Gesichtsfeld platziert werden.

Declaración de conformidad



DECLARATION OF CONFORMITY

according to ISO/IEC 17050-1 and EN 17050-1

DoC #: SDG0B-1511

Supplier's Name: Hewlett-Packard Company
Supplier's Address: 16399 West Bernardo Drive, San Diego, CA 92127-1899, USA
declares, that the product
Product Name and Model: HP ENVY 5540 All-in-One Printer Series
HP DeskJet Ink Advantage 5575 All-in-One Printer Series
Regulatory Model Number:¹⁾ SDG0B-1511
Product Options: All
Radio Module: SDG0B-1391 (802.11 b/g/n)
Power Adapter: N/A

conforms to the following Product Specifications and Regulations:

EMC: Class B

CISPR 22:2008 / EN 55022: 2010
CISPR 24:2010 / EN 55024: 2010
IEC 61000-3-2: 2005 + A1: 2008 + A2: 2009 / EN 61000-3-2: 2006 + A1:2009 + A2:2009
IEC 61000-3-3: 2008 / EN 61000-3-3: 2008
FCC CFR 47 Part 15 / ICES-003, issue 5 Class B

Safety:

IEC 60950-1: 2005 + A1: 2009 / EN 60950-1: 2006 + A11: 2009 + A1: 2010 + A12: 2011
EN 62479: 2010

Telecom:

EN 300 328 v1.8.1
EN 301 489-1 v1.9.2
EN 301 489-17 v2.2.1
IEC 62311: 2007 / EN 62311: 2008

Energy Use:

Regulation (EC) No. 1275/2008
ENERGY STAR® Qualified Imaging Equipment Operational Mode (OM) Test Procedure
EN 50564:2011
IEC 62301:2011

RoHS:

EN 50581:2012

The product herewith complies with the requirements of the Low Voltage Directive 2006/95/EC, the EMC Directive 2004/108/EC, the R&TTE Directive 1999/5/EC, the Ecodesign Directive 2009/125/EC, the RoHS Directive 2011/65/EU and carries the  marking accordingly.

This device complies with part 15 of the FCC Rules. Operation is subject to the following two conditions:

(1) This device may not cause harmful interference, and (2) this device must accept any interference received, including interference that may cause undesired operation.

Additional Information:

- 1) This product is assigned a Regulatory Model Number which stays with the regulatory aspects of the design. The Regulatory Model Number is the main product identifier in the regulatory documentation and test reports, this number should not be confused with the marketing name or the product numbers.

August 2014
San Diego, CA

Local contact for regulatory topics only:

EU: Hewlett-Packard GmbH, HQ-TRE, Herrenberger Strasse 140, 71034 Boeblingen, Germany
U.S.: Hewlett-Packard, 3000 Hanover St., Palo Alto, CA 94304, U.S.A. 650-857-1501

www.hp.eu/certificates

Aviso Normativo para la Unión Europea



Los productos con la marca CE cumplen con uno o más de las siguientes directivas de la UE que puedan ser aplicables: Directiva de bajo voltaje 2006/95/EC, Directiva de EMC 2004/108/EC, Directiva de diseño ecológico 2009/125/EC, Directiva de R&TTE 1999/5/EC, Directiva de RoHS 2011/65/EU. El cumplimiento con estas directivas se evalúa utilizando las normas armonizadas europeas. La declaración de conformidad completa se encuentra en el siguiente sitio web: www.hp.com/go/certificates (Busque el nombre del modelo del producto o el número de modelo normativo (RMN), que se puede encontrar en la etiqueta de la normativa).

El punto de contacto para asuntos reglamentarios es:

Hewlett-Packard GmbH, Dept./MS: HQ-TRE, Herrenberger Strasse 140, 71034 Boeblingen, ALEMANIA

Productos con funcionalidad inalámbrica

EMF

- Este producto cumple con las pautas internacionales (ICNIRP) para exposición a radiación de frecuencia de radio.

Si incorpora un dispositivo de transmisión y recepción de radio en uso normal, una distancia de separación de 20 cm asegura que los niveles de exposición a frecuencias de radio cumplen con los requisitos de la UE.

Funcionalidad inalámbrica en Europa

- Este producto está diseñado para ser usado sin restricciones en todos los países de la UE e Islandia, Liechtenstein, Noruega y Suiza.

Reglamento 1275/2008 de la Comisión de la Unión Europea

Para obtener los datos de alimentación del producto, incluyendo el consumo de energía del producto en modo de espera de red si todos los puertos de red con cable están conectados y todos los puertos de red inalámbrica están activados, consulte la sección P14 'Información adicional' de la Declaración ECO de TI del producto en www.hp.com/hpinfo/globalcitizenship/environment/productdata/itecodesktop-pc.html.

Información regulatoria para productos inalámbricos

Esta sección contiene la siguiente información regulatoria sobre productos inalámbricos:

- [Exposición a emisiones de radiofrecuencia](#)
- [Aviso para los usuarios de Brasil](#)
- [Aviso para los usuarios de Canadá](#)
- [Aviso para los usuarios de Taiwán](#)
- [Aviso para usuarios en México](#)

- [Aviso para los usuarios en Japón](#)
- [Aviso para los usuarios de Corea](#)

Exposición a emisiones de radiofrecuencia

Exposure to radio frequency radiation



Caution The radiated output power of this device is far below the FCC radio frequency exposure limits. Nevertheless, the device shall be used in such a manner that the potential for human contact during normal operation is minimized. This product and any attached external antenna, if supported, shall be placed in such a manner to minimize the potential for human contact during normal operation. In order to avoid the possibility of exceeding the FCC radio frequency exposure limits, human proximity to the antenna shall not be less than 20 cm (8 inches) during normal operation.

Aviso para los usuarios de Brasil

Aviso aos usuários no Brasil

Este equipamento opera em caráter secundário, isto é, não tem direito à proteção contra interferência prejudicial, mesmo de estações do mesmo tipo, e não pode causar interferência a sistemas operando em caráter primário.

Aviso para los usuarios de Canadá

Notice to users in Canada/Note à l'attention des utilisateurs canadiens

Under Industry Canada regulations, this radio transmitter may only operate using an antenna of a type and maximum (or lesser) gain approved for the transmitter by Industry Canada. To reduce potential radio interference to other users, the antenna type and its gain should be so chosen that the equivalent isotropically radiated power (e.i.r.p.) is not more than that necessary for successful communication.

This device complies with Industry Canada licence-exempt RSS standard(s). Operation is subject to the following two conditions: (1) this device may not cause interference, and (2) this device must accept any interference, including interference that may cause undesired operation of the device.

WARNING! Exposure to Radio Frequency Radiation The radiated output power of this device is below the Industry Canada radio frequency exposure limits. Nevertheless, the device should be used in such a manner that the potential for human contact is minimized during normal operation.

To avoid the possibility of exceeding the Industry Canada radio frequency exposure limits, human proximity to the antennas should not be less than 20 cm (8 inches).

Conformément au Règlement d'Industrie Canada, cet émetteur radioélectrique ne peut fonctionner qu'avec une antenne d'un type et d'un gain maximum (ou moindre) approuvé par Industrie Canada. Afin de réduire le brouillage radioélectrique potentiel pour d'autres utilisateurs, le type d'antenne et son gain doivent être choisis de manière à ce que la puissance isotrope rayonnée équivalente (p.i.r.e.) ne dépasse pas celle nécessaire à une communication réussie.

Cet appareil est conforme aux normes RSS exemptes de licence d'Industrie Canada. Son fonctionnement dépend des deux conditions suivantes : (1) cet appareil ne doit pas provoquer d'interférences nuisibles et (2) doit accepter toutes interférences reçues, y compris des interférences pouvant provoquer un fonctionnement non souhaité de l'appareil.

AVERTISSEMENT relatif à l'exposition aux radiofréquences. La puissance de rayonnement de cet appareil se trouve sous les limites d'exposition de radiofréquences d'Industrie Canada. Néanmoins, cet appareil doit être utilisé de telle sorte qu'il soit mis en contact le moins possible avec le corps humain.

Afin d'éviter le dépassement éventuel des limites d'exposition aux radiofréquences d'Industrie Canada, il est recommandé de maintenir une distance de plus de 20 cm entre les antennes et l'utilisateur.

Aviso para los usuarios de Taiwán

低功率電波輻射性電機管理辦法

第十二條

經型式認證合格之低功率射頻電機，非經許可，公司、商號或使用者均不得擅自變更頻率、加大功率或變更設計之特性及功能。

第十四條

低功率射頻電機之使用不得影響飛航安全及干擾合法通信；經發現有干擾現象時，應立即停用，並改善至無干擾時方得繼續使用。

前項合法通信，指依電信法規定作業之無線電通信。低功率射頻電機須忍受合法通信或工業、科學及醫藥用電波輻射性電機設備之干擾。

Aviso para usuarios en México

Aviso para los usuarios de México

La operación de este equipo está sujeta a las siguientes dos condiciones: (1) es posible que este equipo o dispositivo no cause interferencia perjudicial y (2) este equipo o dispositivo debe aceptar cualquier interferencia, incluyendo la que pueda causar su operación no deseada.

Para saber el modelo de la tarjeta inalámbrica utilizada, revise la etiqueta regulatoria de la impresora.

Aviso para los usuarios en Japón

この機器は技術基準適合証明又は工事設計認証を受けた無線設備を搭載しています。

Aviso para los usuarios de Corea

해당 무선설비는 전파혼신 가능성이 있으므로 인명안전과 관련된 서비스는 할 수 없음

B Errores (Windows)

- [Tiene poca tinta](#)
- [nivel muy bajo de tinta](#)
- [Problema con los cartuchos de tinta](#)
- [Verifique la puerta de acceso al cartucho](#)
- [El tamaño de papel no coincide.](#)
- [El carro del cartucho de tinta está atascado](#)
- [Atasco de papel o problema con la bandeja](#)
- [Sin papel](#)
- [El documento no se ha imprimido](#)
- [Error en la impresora](#)
- [Puerta abierta](#)
- [Fallo del cartucho de tinta](#)
- [Asesor sobre cartuchos falsos](#)
- [Cartuchos de tinta incompatibles](#)
- [Papel demasiado corto](#)
- [El papel es demasiado largo para el autodúplex](#)
- [Cartuchos HP Instant Ink incompatibles](#)
- [Cartuchos HP Instant Ink usados](#)
- [Conecte la impresora a HP Connected](#)
- [No se puede imprimir](#)
- [Cartucho HP Protected instalado](#)

Tiene poca tinta

El cartucho de tinta identificado en el mensaje tiene un nivel bajo de tinta.

Los avisos e indicadores de nivel de tinta ofrecen estimaciones sólo para fines de planificación. Al recibir un mensaje de advertencia de nivel bajo de tinta, cuente con un cartucho de repuesto para evitar posibles retrasos en la impresión. No hace falta sustituir los cartuchos hasta que la calidad de impresión sea inaceptable.

Para obtener información sobre la sustitución de cartuchos de tinta, consulte [Sustituya los cartuchos en la página 50](#). Para obtener información sobre cómo encargar cartuchos de tinta, consulte [Pedidos de suministro de tinta en la página 52](#).



NOTA: La tinta de los cartuchos se usa en el proceso de impresión de diversas formas, incluido el proceso de inicialización, que prepara la impresora y los cartuchos para la impresión. Además, queda siempre tinta residual en el cartucho tras su utilización. Para obtener más información, consulte www.hp.com/go/inkusage.

nivel muy bajo de tinta

El cartucho de tinta identificado en el mensaje tiene un nivel muy bajo de tinta.

Los avisos e indicadores de nivel de tinta ofrecen estimaciones sólo para fines de planificación. Al recibir un mensaje de advertencia de nivel muy bajo de tinta, HP recomienda tener un cartucho de repuesto para evitar posibles retrasos en la impresión. No hace falta sustituir los cartuchos hasta que la calidad de impresión sea inaceptable.

Para obtener información sobre la sustitución de cartuchos de tinta, consulte [Sustituya los cartuchos en la página 50](#). Para obtener información sobre cómo encargar cartuchos de tinta, consulte [Pedidos de suministro de tinta en la página 52](#).



NOTA: La tinta de los cartuchos se usa en el proceso de impresión de diversas formas, incluido el proceso de inicialización, que prepara la impresora y los cartuchos para la impresión. Además, queda siempre tinta residual en el cartucho tras su utilización. Para obtener más información, consulte www.hp.com/go/inkusage.

Problema con los cartuchos de tinta

Falta el cartucho de tinta identificado en el mensaje, está dañado, es incompatible o se insertó en la ranura incorrecta en la impresora.



NOTA: Si el mensaje identifica al cartucho como incompatible, consulte [Pedidos de suministro de tinta en la página 52](#) para obtener información sobre cómo obtener cartuchos para la impresora.

Para resolver este problema, pruebe las soluciones siguientes. Las soluciones aparecen ordenadas, con la solución más probable en primer lugar. Si la primera solución no sirve para resolver el problema, siga con las demás hasta que resuelva el problema.

Solución 1: Apague y vuelva a encender la impresora

Apague la impresora y vuelva a encenderla.

Si el problema no se ha resuelto, intente la próxima solución.

Solución 2: Instale los cartuchos de tinta correctamente

Asegúrese de que todos los cartuchos de tinta están instalados correctamente:

1. Abra cuidadosamente la puerta de acceso de los cartuchos de tinta.
2. Retire el cartucho de tinta, empujándolo para soltarlo y, después, tirando de él firmemente hacia usted.
3. Inserte el cartucho en la ranura. Presiónelo firmemente para asegurarse de que haga contacto.
4. Cierre la puerta de acceso del cartucho de tinta y compruebe si ha desaparecido el mensaje de error.

Solución 3: Limpieza de los contactos del cartucho

Limpie los contactos del cartucho. Consulte [Problemas con el cartucho de tinta en la página 75](#).

Verifique la puerta de acceso al cartucho

La puerta de acceso al cartucho debe estar cerrada para imprimir.



 [Haga clic aquí para obtener más información en línea.](#)

El tamaño de papel no coincide.

El tamaño o tipo de papel seleccionado en el controlador de impresión no corresponde al papel cargado en la impresora. Compruebe que se haya cargado el papel correcto en la impresora y luego imprima el documento nuevamente. Para obtener más información, consulte [Carga del papel en la página 10](#).



NOTA: Si el papel cargado en la impresora es del tamaño correcto, cambie el tamaño de papel seleccionado en el controlador de la impresora y luego imprima el documento nuevamente.

El carro del cartucho de tinta está atascado

Algo bloquea el carro del cartucho de tinta (la parte de la impresora que sujeta los cartuchos de tinta).

Para quitar la obstrucción, compruebe si hay atascos en la impresora.

Para obtener más información, consulte [Problemas de tascos y alimentación del papel en la página 70](#).

Atasco de papel o problema con la bandeja

El papel se atascó en la impresora.

Antes de intentar resolver el atasco compruebe lo siguiente:

- Asegúrese de que haya cargado papel que cumpla con las especificaciones y que no esté arrugado, doblado ni dañado. Para obtener más información, consulte [Conceptos básicos relativos al papel en la página 7](#).
- Asegúrese de que la impresora esté limpia.
- Asegúrese de que las bandejas están cargadas correctamente y no se encuentran demasiado llenas. Para obtener más información, consulte [Carga del papel en la página 10](#).

Para obtener instrucciones sobre la resolución de atascos además de información sobre cómo evitarlos, consulte [Problemas de tascos y alimentación del papel en la página 70](#).

Sin papel

La bandeja predeterminada está vacía.

Cargue más papel y después toque **Correcto** .

Para obtener más información, consulte [Carga del papel en la página 10](#).



El documento no se ha imprimido

La impresora no pudo imprimir el documento porque se ha producido un problema en el sistema de impresión.

Para obtener información acerca de los problemas de impresión, consulte [Problemas de hardware de la impresora en la página 91](#).

Error en la impresora

Se produjo un problema con la impresora o el sistema de tinta. Normalmente puede resolver este tipo de problemas mediante los pasos siguientes:

1. Pulse  (el botón Consumo) para apagar la impresora.
2. Desenchufe el cable de alimentación y enchúfelo de nuevo.
3. Pulse  (el botón Consumo) para encender la impresora.

Si el problema no se resuelve, tome nota del código de error que aparece en el mensaje y contacte con el servicio de asistencia de HP. Para obtener más información sobre cómo ponerse en contacto con la asistencia de HP, consulte [Servicio de asistencia técnica de HP en la página 93](#).

Puerta abierta

Antes de que la impresora pueda imprimir documentos, se deben cerrar todas las puertas y cubiertas.

 **SUGERENCIA:** Al cerrarse por completo, la mayoría de las puertas y cubiertas calzan perfecto en su lugar.

Si el problema persiste después de que cerró con seguridad todas las puertas y cubiertas, póngase en contacto con la asistencia técnica de HP. Para obtener más información, consulte [Servicio de asistencia técnica de HP en la página 93](#).

Fallo del cartucho de tinta

Los cartuchos que aparecen en el mensaje están dañados o fallaron.

Consulte [Problemas con el cartucho de tinta en la página 75](#) o [Sustituya los cartuchos en la página 50](#).

Asesor sobre cartuchos falsos

El cartucho instalado no es un cartucho HP nuevo y original. Comuníquese con la tienda donde se compró este cartucho. Para denunciar un supuesto fraude, vaya al sitio web de HP en www.hp.com/go/anticounterfeit . Para seguir usando el cartucho, haga clic en **Continuar**.

Cartuchos de tinta incompatibles

El cartucho de tinta no es compatible con su impresora.

Solución: Retire este cartucho de inmediato y reemplácelo por un cartucho de tinta compatible. Para obtener información sobre cómo instalar cartuchos nuevos, consulte [Sustituya los cartuchos en la página 50](#).

Papel demasiado corto

El papel cargado es más corto que el mínimo requerido. Se debe cargar papel que cumpla con los requisitos de la impresora. Para obtener más información, consulte [Conceptos básicos relativos al papel en la página 7](#) y [Carga del papel en la página 10](#).

El papel es demasiado largo para el autodúplex

El papel cargado es más largo que el admitido por el alimentador automático a doble cara de la impresora. Puede imprimir a doble cara de forma manual, mediante la selección de "dúplex manual" o "imprimir páginas impares" e "imprimir páginas pares" en su software de la impresora (si se admite). Para obtener más información, consulte [Conceptos básicos relativos al papel en la página 7](#) y [Carga del papel en la página 10](#).

Cartuchos HP Instant Ink incompatibles

Este cartucho sólo se puede utilizar en una impresora que está actualmente registrada en HP Instant Ink.

Para pedir consumibles HP originales para HP DeskJet 5570 series, visite www.hp.com/buy/supplies . Si se le pide, seleccione su país/región y luego siga las instrucciones para encontrar el cartucho adecuado para su impresora.

Cartuchos HP Instant Ink usados

El o los cartuchos HP Instant Ink que aparecen en la pantalla del panel de control de la impresora solo se pueden usar en la impresora HP Instant Ink en la que inicialmente se instalaron. El cartucho debe reemplazarse.

Para obtener información sobre la sustitución de cartuchos de tinta, consulte [Sustituya los cartuchos en la página 50](#). Para obtener información sobre cómo encargar cartuchos de tinta, consulte [Pedidos de suministro de tinta en la página 52](#).

Conecte la impresora a HP Connected

La impresora debe estar conectada a HP Connected, de lo contrario no será capaz de imprimir, sin previo aviso. Vea el panel de control de la impresora para obtener instrucciones sobre la conexión.

No se puede imprimir

La impresora debe estar conectada a HP Connected para actualizar su estado Instant Ink.

Podrá imprimir hasta que la impresora se haya conectado para actualizar el estado de Instant Ink. Vea el panel de control de la impresora para obtener instrucciones sobre la conexión.

Cartucho HP Protected instalado

El cartucho de tinta que aparece en el panel de control de la impresora solo se puede utilizar en la impresora que inicialmente protegió el cartucho usando la función HP Cartridge Protection. El cartucho de tinta debe ser reemplazado en esta impresora.

Para obtener información acerca de cómo instalar un nuevo cartucho de tinta, consulte [Sustituya los cartuchos en la página 50](#).

Índice

- A**
 - accesibilidad 20
 - ajustes
 - red 64
 - Ajustes IP 64
 - alimentación eléctrica
 - solución de problemas 91
 - ambos lados, imprimir en 25
 - asistencia al cliente
 - warranty 94
 - atacos
 - eliminar 70
 - papel que debe evitarse 9
- B**
 - bandeja de salida
 - situar 3
 - bandejas
 - eliminar atascos de papel 70
 - ilustración de las guías de ancho de papel 3
 - situar 3
 - solucionar problemas de alimentación 73
 - Botón Ayuda 6
 - botones, panel de control 5
- C**
 - carro
 - eliminar atascos del carro 72
 - cartuchos de tinta 4
 - comunicación inalámbrica
 - configurar 59
 - información regulatoria 108
 - conectores, localización 4
 - conexión USB
 - puerto, localización 4
 - Conexión USB
 - puerto, ubicar 3
- E**
 - copia
 - especificaciones 98
 - crystal, escáner
 - situar 3
 - crystal del escáner
 - situar 3
- E**
 - entorno
 - Programa medioambiental de administración de productos 99
 - entrada de alimentación, localización 4
 - escanear
 - especificaciones de escaneo 97
 - escaneo
 - desde WebScan 44
 - Escaneo de la Web 44
- H**
 - HP Utility (OS X)
 - apertura 65
- I**
 - iconos de estado 6
 - impresión
 - doble cara 25
 - solucionar problemas 91
 - impresión a doble cara 25
 - imprimir
 - especificaciones 97
 - indicadores, panel de control 5
 - información regulatoria 104, 108
 - información sobre normativas
 - número de identificación de modelo normativo 104
 - información técnica
 - especificaciones de copia 98
 - especificaciones de escaneo 97
 - especificaciones de impresión 97
 - especificaciones
 - medioambientales 97
 - requisitos del sistema 97
 - interferencia de radio
 - información regulatoria 108
 - introducción de varias páginas, solucionar problemas 74
- M**
 - medio ambiente
 - especificaciones medioambientales 97
- N**
 - no alineado, solucionar problemas impresión 74
- O**
 - OS X
 - HP Utility 65
- P**
 - panel de acceso posterior
 - ilustración 4
 - panel de control
 - botones 5
 - funciones 5
 - iconos de estado 6
 - indicadores luminosos 5
 - panel de control de la impresora
 - configuración de red 64
 - situar 3
 - papel
 - eliminar atascos 70
 - HP, pedido 9
 - páginas torcidas 74

- selección 9
- solucionar problemas de alimentación 73
- problemas de alimentación de papel, solucionar problemas 73

R

- reciclado
 - cartuchos de tinta 100
- redes
 - ajustes, cambiar 64
 - Ajustes IP 64
 - configuración de la comunicación inalámbrica 59
 - ilustración de conectores 4
- requisitos del sistema 97

S

- servidor Web integrado
 - Escaneo de la Web 44
- sitios web
 - información de accesibilidad 20
- software
 - Escaneo de la Web 44
- software de la impresora (Windows)
 - acerca de 65
 - apertura 15, 65
- solucionar problemas
 - el papel no se introduce desde la bandeja 73
 - impresión 91
 - páginas torcidas 74
 - problemas de alimentación del papel 73
 - varias páginas recogidas 74
- solución de problemas
 - alimentación eléctrica 91
- soportes
 - doble cara 25

W

- warranty 94