

Felhasználói útmutató

© Copyright 2015 HP Development Company, L.P.

Az AMD az Advanced Micro Devices, Inc. védjegye. A Bluetooth a jogtulajdonos védjegye, és a Hewlett-Packard Company licencszerződés keretében használja. Az Intel, a Celeron, a Centrino és a Pentium az Intel Corporation védjegye az Egyesült Államokban és más országokban. A Microsoft és a Windows a Microsoft cégcsoport Egyesült Államokban bejegyzett védjegyei.

Az itt szereplő információ előzetes értesítés nélkül változhat. A HP termékeire és szolgáltatásaira vonatkozó kizárólagos jótállás az adott termékhez, illetve szolgáltatáshoz mellékelt, korlátozott jótállásról szóló nyilatkozatban vállalt jótállás. A dokumentumban ismertetettek nem jelentenek semmiféle további jótállást. A HP nem vállal felelősséget az itt található esetleges technikai vagy szerkesztési hibákért és mulasztásokért.

Első kiadás: 2015. augusztus

Dokumentum cikkszáma: 824463-211

A termékkel kapcsolatos tájékoztatás

Ez az útmutató olyan funkciókat ír le, amelyek a legtöbb terméken megtalálhatók. Előfordulhat, hogy egyes funkciók az Ön számítógépén nem érhetők el.

Nem minden szolgáltatás érhető el a Windows összes kiadásában. A Windows funkcionalitásának teljes körű kihasználásához a számítógép továbbfejlesztett és/vagy külön megvásárolt hardvereszközöket, illesztőprogramokat és/vagy szoftvert igényelhet. Részletek: <http://www.microsoft.com>.

A legfrissebb felhasználói útmutató eléréséhez keresse fel a <http://www.hp.com/support> webhelyet, és válassza ki az országát. Válassza az **Illesztőprogramok és letöltések** elemet, és kövesse a képernyőn megjelenő utasításokat.

Szoftverhasználati feltételek

A számítógépen előre telepített szoftvertermékek telepítésével, másolásával, letöltésével vagy bármilyen egyéb módon való használatával Ön elfogadja a HP végfelhasználói licencszerződés feltételeit. Ha ezeket a licencfeltételeket nem fogadja el, az Ön kizárólagos jogorvoslati lehetősége az, ha a még nem használt teljes terméket (hardvert és szoftvert) a vásárlást követő 14 napon belül teljes pénzvisszatérítés ellenében az eladó pénz-visszatérítési szabályai szerint visszaküldi az eladónak.

További információkért, illetve a számítógép teljes árának a visszatérítéséért forduljon az eladóhoz.

Biztonsági figyelmeztetés

 **FIGYELEM!** A számítógép túlmelegedése vagy egyéb hőhatás miatt bekövetkező károk veszélyének csökkentése érdekében ne helyezze a számítógépet az ölébe, és ne takarja el a szellőzőnyílásokat. A számítógépet csak kemény, lapos felületen használja. Ügyeljen rá, hogy sem valamilyen szilárd tárgy, például a készülék mellett lévő nyomtató, sem puha tárgy, például párna, szőnyeg vagy ruha ne akadályozza a légáramlást. Ne hagyja továbbá, hogy a váltóáramú tápegység működés közben a bőréhez vagy más puha felülethez, például párnához, szőnyeghez vagy ruhához érjen. A számítógép és a váltakozó áramú tápegység eleget tesz az érinthető felületek hőmérsékletére vonatkozó, IEC 60950-1 jelzésű nemzetközi szabványban rögzített előírásoknak.

A processzor konfigurációs beállításai (csak egyes termékeken)

 **FONTOS:** Egyes termékek az Intel® Pentium® N35xx/N37xx sorozatú vagy Celeron® N28xx/N29xx/N30xx/N31xx sorozatú processzorral és Windows® operációs rendszerrel vannak felszerelve. **Ezeket a típusokat ne módosítsa az msconfig.exe fájlban a processzor konfigurációs beállításait 4 vagy 2 processzorról 1 processzorra.** Ha így tesz, a számítógép nem fog újraindulni. Ekkor az eredeti beállítások visszaállításához végre kell hajtania a gyári állapot visszaállítását.

Tartalomjegyzék

1 Bemutató és hasznos tudnivalók	1
A HP Apps áruház megnyitása	1
Bevált módszerek	1
A HP további információforrásai	2
2 Ismerkedés a számítógéppel	4
Hardverek keresése	4
Szoftverek keresése	4
Jobb oldal	5
Bal oldal	7
A képernyő	9
Felülnézet	11
Érintőtábla	11
Jelzőfények	12
Gombok és hangszórók	13
Billentyűk	14
A műveletbillentyűk használata	14
Alulnézet	16
Címkék	16
SIM-kártya behelyezése (csak egyes termékeken)	17
3 Csatlakozás hálózathoz	19
Csatlakozás vezeték nélküli hálózathoz	19
A vezeték nélküli vezérlők használata	19
Repülőgép üzemmód billentyű	19
Az operációs rendszer vezérlői	19
Csatlakozás WLAN hálózathoz	20
A HP mobil szélessáv használata (csak egyes termékeken)	20
A HP DataPass használata (csak egyes termékeken)	21
A GPS technológia használata (csak egyes termékeken)	21
Vezeték nélküli Bluetooth-eszközök használata (csak egyes termékeken)	21
Csatlakozás vezetékes hálózathoz – LAN (csak egyes termékeken)	21
Adatok és meghajtók megosztása és szoftverek elérése	22
4 A szórakoztató funkciók használata	23
A beépített kamera használata	23

Beépített 3D kamera használata (csak egyes termékeken)	23
Hangeszközök használata	23
Hangszórók csatlakoztatása	23
Mikrofonos fejhallgató csatlakoztatása	24
Hangbeállítások használata	24
A videoeszközök használata	24
Videoeszközök csatlakoztatása HDMI-kábel használatával (csak egyes termékeken)	25
A HDMI-hang beállítása	26
Miracast-kompatibilis vezeték nélküli kijelzők észlelése, és kapcsolódás a kijelzőkhöz (csak egyes termékeken)	26
Intel WiDi tanúsított kijelzők észlelése, és kapcsolódás a kijelzőkhöz (csak egyes Intel termékeken)	26
5 Navigálás a képernyőn	27
Az érintőtábla és az érintőképernyő-mozdulatok használata	27
Koppintás	27
Kétujjas csippentés a nagyításhoz és kicsinyítéshez	27
Kétujjas görgetés (csak érintőtáblán)	28
Kétujjas koppintás (csak érintőtáblán)	28
Egyujjas csúsztatás (csak érintőtáblán)	28
A billentyűzet és az opcionális egér használata	29
A beépített számbillentyűzet használata	29
6 Energiagazdálkodás	30
Alvó és hibernált állapot kezdeményezése és megszüntetése	30
Az alvó állapot manuális kezdeményezése és megszüntetése	30
A hibernált állapot manuális kezdeményezése és megszüntetése (csak egyes típusokon)	30
Jelszavas védelem beállítása az ébresztéshez (alvó vagy hibernált állapot megszüntetése)	31
A telepmérő és az energiagazdálkodási beállítások használata	32
Használat akkumulátoros tápellátásról	32
Felhasználó által cserélhető akkumulátor	32
Akkumulátorinformációk keresése	34
Az akkumulátor energiatakarékos használata	35
Alacsony töltöttségi szint felismerése	35
Az alacsony töltöttségi szint megszüntetése	36
Az alacsony töltöttségi szint megszüntetése, ha rendelkezésre áll külső áramforrás	36
Az alacsony töltöttségi szint megszüntetése, ha nem áll rendelkezésre áramforrás	36
Az alacsony töltöttségi szint megszüntetése, ha a számítógép nem tudja megszüntetni a hibernált állapotot	36

A felhasználó által cserélhető akkumulátor tárolása	36
A felhasználó által cserélhető akkumulátorok ártalmatlanítása	36
Váltóáramú áramforrás használata	36
Tápellátási problémák hibaelhárítása	37
A számítógép leállítása (kikapcsolása)	38
7 A számítógép karbantartása	39
A teljesítmény javítása	39
A Lemeztöredezettség-mentesítő használata	39
A Lemezkarbantartó szoftver használata	39
A HP 3D DriveGuard használata (csak egyes termékeken)	39
A HP 3D DriveGuard állapotának meghatározása	40
Alkalmazások és illesztőprogramok frissítése	40
A számítógép megtisztítása	40
Tisztítási módszerek	41
A képernyő tisztítása	41
Az oldalsó részek és a fedél tisztítása	41
Az érintőtábla, a billentyűzet és az egér tisztítása (csak egyes termékeknél)	41
Utazás a számítógéppel, a számítógép szállítása	41
8 A számítógép és az adatai biztonságossá tétele	43
Jelszavak használata	43
Windows-jelszavak beállítása	44
Setup Utility (BIOS) jelszavak beállítása	44
Az ujjlenyomat-olvasó használata (csak egyes termékeken)	45
Az internetes biztonsági szoftverek használata	45
Vírusvédelmi szoftver használata	45
Tűzfal-szoftver használata	45
Szoftverfrissítések telepítése	46
A HP Touchpoint Manager használata (csak egyes termékeken)	46
A vezeték nélküli hálózat biztonságossá tétele	46
Szoftveralkalmazások és adatok biztonsági mentése	46
Opcionális biztonsági kábel használata	46
9 A Setup Utility segédprogram (BIOS) használata	48
A Setup Utility segédprogram (BIOS) elindítása	48
A Setup Utility segédprogram (BIOS) frissítése	48
A BIOS verziójának meghatározása	49
BIOS-frissítés letöltése	49
A táblagép és a billentyűzet szinkronizálása (csak egyes termékeken)	50

10 A HP PC Hardware Diagnostics (UEFI) használata	51
A HP PC Hardware Diagnostics (UEFI) letöltése USB-meghajtóra	51
11 Biztonsági mentés, visszaállítás és helyreállítás	53
Helyreállítási adathordozók és biztonsági másolatok készítése	53
HP helyreállítási adathordozó létrehozása (csak egyes termékeken)	53
A Windows-eszközök használata	55
Visszaállítás és helyreállítás	55
Helyreállítás a HP Recovery Manager használatával	56
Tudnivalók az első lépésekhez	56
A HP helyreállítási partíció használata (csak egyes termékeken)	56
Helyreállítás a HP helyreállítási adathordozó használatával	57
A számítógép rendszerindítási sorrendjének módosítása	57
A HP helyreállítási partíció eltávolítása (csak egyes termékeken)	58
12 Műszaki jellemzők	59
Bemeneti teljesítmény	59
Üzemi környezet	59
13 Elektrosztatikus kisülés	61
14 Kiegészítő lehetőségek	62
Támogatott kiegészítő technológia	62
Kapcsolatfelvétel az ügyfélszolgálattal	62
Tárgymutató	63

1 Bemutató és hasznos tudnivalók

Ez a számítógép nagy teljesítményű eszköz, amely munkára és szórakozásra egyaránt kiválóan alkalmas. Ismerkedjen meg a számítógép üzembe helyezése után alkalmazható bevált módszerekkel, a számítógép szórakoztató funkcióival és a HP további információforrásainak az elérhetőségével.

A HP Apps áruház megnyitása

A HP Apps áruház népszerű játékok, szórakoztató, zenei és irodai alkalmazások, illetve kizárólagos HP-alkalmazások széles választékát kínálja, amelyeket letölthet az asztalra. A kínálat rendszeresen frissül, és regionális tartalmakat, illetve országspecifikus ajánlatokat is tartalmaz. Az új és frissített szolgáltatások megtekintéséhez látogasson el gyakran a HP Apps áruházba.

 **FONTOS:** A HP Apps áruház eléréséhez csatlakoznia kell az internethez.

Alkalmazások megtekintése és letöltése:

1. Válassza a **Start** gombot, majd az **Áruház** alkalmazást.
– vagy –
Válassza a tálca keresőmezője mellett található **Áruház** ikont.
2. Az összes elérhető alkalmazás megtekintéséhez válassza a **HP-ajánlatok** lehetőséget.

 **MEGJEGYZÉS:** A **HP-ajánlatok** csak bizonyos országokban érhetők el.

3. Válassza ki a letölteni kívánt alkalmazást, majd kövesse a képernyőn megjelenő utasításokat. A letöltési folyamat befejeződése után az alkalmazás megjelenik a Minden alkalmazás képernyőn.

Bevált módszerek

A következő lépések elvégzését javasoljuk a számítógép üzembe helyezése és regisztrációja után, hogy a legtöbbet hozhassa ki kiváló befektetéséből:

- Készítsen biztonsági másolatot a merevlemezről helyreállítási adathordozó létrehozásával. Lásd: [Biztonsági mentés, visszaállítás és helyreállítás, 53. oldal](#).
- Ha még nem tette meg, csatlakozzon egy vezetékes vagy vezeték nélküli hálózathoz. Részletes tájékoztatás: [Csatlakozás hálózathoz, 19. oldal](#).
- Ismerkedjen meg a számítógép hardvereivel és szoftvereivel. További tudnivalók: [Ismerkedés a számítógéppel, 4. oldal](#) és [A szórakoztató funkciók használata, 23. oldal](#).
- Frissítse a víruskereső szoftvert, vagy vásároljon egyet. Lásd: [Vírusvédelmi szoftver használata 45. oldal](#).

A HP további információforrásai

Ebből a táblázatból megtudhatja, hol található többek között a termékkel kapcsolatos részletes információkat biztosító források és útmutatók.

Erőforrás	Tartalomjegyzék
<i>Telepitési útmutató</i>	<ul style="list-style-type: none">A számítógép üzembe helyezésének és funkcióinak bemutatása
Első lépések alkalmazás Az Első lépések alkalmazás elérése: ▲ Válassza a Start gombot, majd az Első lépések alkalmazást.	<ul style="list-style-type: none">Az útmutatások és a hibaelhárítási tanácsok széles választéka
HP támogatás Az Egyesült Államokban elérhető támogatás igénybe vételéhez látogasson el a http://www.hp.com/go/contactHP webhelyre. Az egész világon elérhető támogatás igénybe vételéhez látogasson el a http://welcome.hp.com/country/us/en/wwcontact_us.html webhelyre.	<ul style="list-style-type: none">Online csevegés HP technikussalTámogatási telefonszámokHP szervizközpontok
<i>Biztonsági és kényelmi útmutató</i> Az útmutató elérése: 1. A tálca keresőmezőjébe írja be a <code>support</code> kifejezést, majd válassza a HP Support Assistant alkalmazást. – vagy – Kattintson a tálcán található kérdőjel ikonra. 2. Válassza a Saját számítógép területen a Műszaki jellemzők fület, majd válassza a Felhasználói útmutatók lehetőséget. – vagy – Keresse fel a http://www.hp.com/ergo webhelyet.	<ul style="list-style-type: none">A munkakörnyezet helyes kialakításaIrányelvek a testtartással és a munkaszokásokkal kapcsolatban, amelyekkel nagyobb kényelem biztosítható, és csökkenthető az egészségügyi problémák kockázataElektromos és mechanikai biztonsági tudnivalók
<i>Jogi, biztonsági és környezetvédelmi tudnivalók</i> A dokumentum elérése: 1. A tálca keresőmezőjébe írja be a <code>support</code> kifejezést, majd válassza a HP Support Assistant alkalmazást. – vagy – Kattintson a tálcán található kérdőjel ikonra. 2. Válassza a Saját számítógép területen a Műszaki jellemzők fület, majd válassza a Felhasználói útmutatók lehetőséget.	<ul style="list-style-type: none">Fontos jogi tudnivalók, szükséges esetén beleértve az akkumulátorok ártalmatlanításával kapcsolatos információkat is.
<i>Korlátozott jótállás*</i> A dokumentum elérése: 1. A tálca keresőmezőjébe írja be a <code>support</code> kifejezést, majd válassza a HP Support Assistant alkalmazást. – vagy –	<ul style="list-style-type: none">Erre a számítógépre vonatkozó konkrét jótállási adatok

Erőforrás	Tartalomjegyzék
Kattintson a tálcán található kérdőjel ikonra.	
2. Válassza a Saját számítógép elemet, majd válassza a Jótállás és szolgáltatások lehetőséget.	
– vagy –	
Keresse fel a http://www.hp.com/go/orderdocuments webhelyet.	
<hr/> <p>*A HP korlátozott jótállás a terméken található felhasználói útmutatókban és/vagy a dobozban található CD/DVD lemezen található. Egyes országokban/térségekben a HP a jótállás nyomtatott példányát is mellékelheti. Azokban az országokban/régiókban, ahol a jótállás nyomtatott formában nem áll rendelkezésre, a nyomtatott verziót a http://www.hp.com/go/orderdocuments címen igényelheti. Az ázsiai és a csendes-óceáni térségben vásárolt termékek esetén a következő címre írhat a HP vállalatnak: Hewlett Packard, POD, P.O. Box 200, Alexandra Post Office, Singapore 911507. Tüntesse fel a termék nevét, valamint saját nevét, telefonszámát és postacímét.</p> <hr/>	

2 Ismerkedés a számítógéppel

Hardverek keresése

A számítógépen telepített hardverek megjelenítése:

- ▲ A tálca keresőmezőjébe írja be az `eszközkezelő` kifejezést, majd válassza az **Eszközkezelő** alkalmazást.

Megjelenik a számítógépben lévő összes telepített eszközt tartalmazó lista.

A rendszer hardverelemeivel és a BIOS verziószámával kapcsolatos információkért nyomja le az `fn+esc` billentyűkombinációt (csak egyes termékeken).

Szoftverek keresése

A számítógépen telepített szoftverek megjelenítése:





- ▲ Válassza a **Start** gombot, majd a **Minden alkalmazás** lehetőséget.

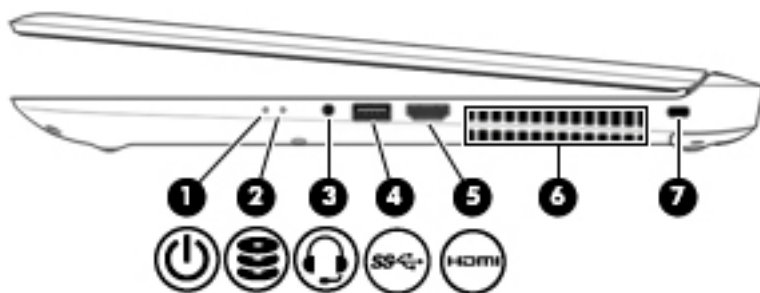

– vagy –

Kattintson a jobb gombbal a **Start** gombra, majd válassza a **Programok és szolgáltatások** lehetőséget.

Jobb oldal





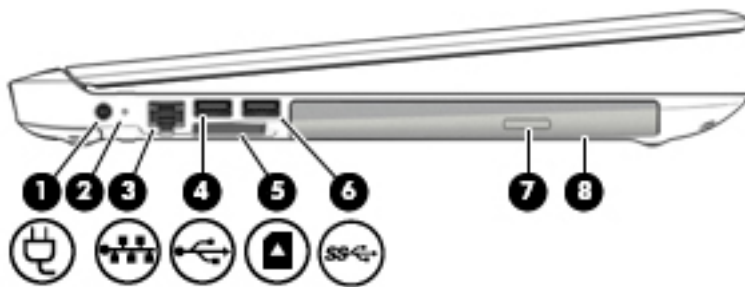

Részegység	Leírás
<p>(1)  Tápfeszültségjelző fény</p>	<ul style="list-style-type: none"> Világít: a számítógép be van kapcsolva. Villogó fény: a számítógép alvó állapotban van, amely egy energiatakarékos üzemmód. A számítógép kikapcsolja a kijelző és más, nem szükséges részegységek tápellátását. Nem világít: A számítógép kikapcsolt vagy hibernált állapotban van. A hibernálás a lehető legkevesebb árammennyiséget használó energiatakarékos üzemmód.
<p>(2)  Merevlemez-meghajtó jelzőfénye</p>	<ul style="list-style-type: none"> Fehéren villog: A merevlemez-meghajtó írási vagy olvasási műveletet hajt végre. Borostyánsárga: a HP 3D DriveGuard ideiglenesen parkolta a merevlemez-meghajtót. <p>MEGJEGYZÉS: A HP 3D DriveGuard alkalmazással kapcsolatos további információk: A HP 3D DriveGuard használata (csak egyes termékeken) 39. oldal.</p>
<p>(3)  Kombinált hangkimeneti (fejhallgató-)/hangbemeneti (mikrofon-) csatlakozó</p>	<p>Opcionális aktív sztereó hangszóró, fejhallgató, fülhallgató, mikrofonos fejhallgató és televíziós hangrendszer csatlakoztatására szolgál. Emellett opcionális mikrofonos fejhallgató mikrofonja is csatlakoztatható vele. Ez a csatlakozó nem támogatja az opcionális, csak mikrofont tartalmazó eszközöket.</p> <p>FIGYELEM! A halláskárosodás elkerülése érdekében a hangerőt a fejhallgató, fülhallgató vagy mikrofonos fejhallgató felhelyezése előtt állítsa be. További biztonsági információkat a <i>Jogi, biztonsági és környezetvédelmi tudnivalók</i> című részben talál.</p> <p>Az útmutató elérése:</p> <ol style="list-style-type: none"> A tálcá keresőmezőjébe írja be a <code>support</code> kifejezést, majd válassza a HP Support Assistant alkalmazást. – vagy – Kattintson a tálcán található kérdőjel ikonra. Válassza a Saját számítógép lehetőséget, majd a Műszaki jellemzők lapot, végül pedig a Felhasználói kézikönyvek lehetőséget. <p>MEGJEGYZÉS: Ha egy eszköz csatlakozik ehhez a csatlakozóaljzathoz, a számítógép hangszórói nem működnek.</p>
<p>(4)  USB 3.0-port</p>	<p>Opcionális USB-eszköz, például billentyűzet, egér, külső meghajtó, nyomtató, lapolvasó vagy USB-elosztó csatlakoztatására szolgál.</p>

(5)		HDMI-port	Opcionális video- vagy audioeszköz, például nagyfelbontású televízió vagy bármilyen kompatibilis digitális vagy audioeszköz, illetve nagysebességű, nagyfelbontású HDMI-eszköz csatlakoztatására szolgál.
(6)		Szellőzőnyílás	Szellőzést biztosít a belső alkatrészek hűtéséhez. MEGJEGYZÉS: A számítógép ventilátora automatikusan bekapcsol, és hűti a belső részeket, hogy ne melegedjenek túl. Az, hogy az átlagos használat során a belső ventilátor be- és kikapcsol, nem rendellenes jelenség.
(7)		Biztonsági kábel befűzőnyílása	Opcionális biztonsági kábel csatlakoztatható vele a számítógéphez. MEGJEGYZÉS: A biztonsági kábel funkciója az elriasztás; nem feltétlenül képes megakadályozni a számítógép illetéktelen használatát vagy ellopását.

Bal oldal



Részegység	Leírás
<p>(1) </p>	<p>Tápcsatlakozó</p> <p>Váltóáramú tápegység csatlakoztatására szolgál.</p>
<p>(2)</p>	<p>Váltóáramú tápegység és akkumulátor jelzőfénye</p> <ul style="list-style-type: none"> Fehér: A váltóáramú tápegység csatlakoztatva van, és az akkumulátor teljesen fel van töltve. Fehéren villog: A váltóáramú tápegység le van választva, és az akkumulátor alacsony töltöttségi szintet ért el. Borostyánsárga: A váltóáramú tápegység csatlakoztatva van, és tölti az akkumulátort. Nem világít: Az akkumulátor nem töltődik.
<p>(3) </p>	<p>RJ-45 (hálózati) csatlakozó/állapotjelző fények</p> <p>Hálózati kábel csatlakoztatására szolgál.</p> <ul style="list-style-type: none"> Fehér: A hálózat csatlakoztatva van. Borostyánsárga: Hálózati aktivitás észlelhető.
<p>(4) </p>	<p>USB 2.0-port</p> <p>Opcionális USB-eszköz, például billentyűzet, egér, külső meghajtó, nyomtató, lapolvasó vagy USB-elosztó csatlakoztatására szolgál.</p>
<p>(5) </p>	<p>Memóriakártya-olvasó</p> <p>Információ tárolását, kezelését, megosztását és elérését biztosító memóriakártyák olvasására szolgál.</p> <p>Kártya behelyezése:</p> <ol style="list-style-type: none"> A kártyát úgy tartsa, hogy a címke felfelé, a csatlakozók pedig a számítógép felé nézzenek. Helyezze be a kártyát a memóriakártya-olvasóba, és nyomja be egészen, hogy a helyére rögzüljön. <p>Kártya eltávolítása:</p> <ul style="list-style-type: none"> ▲ Nyomja befelé a kártyát, majd vegye ki a kártyaolvasóból.
<p>(6) </p>	<p>USB 3.0-port</p> <p>Opcionális USB-eszköz, például billentyűzet, egér, külső meghajtó, nyomtató, lapolvasó vagy USB-elosztó csatlakoztatására szolgál.</p>
<p>(7)</p>	<p>Optikai meghajtó lemezkiadó gombja</p> <p>Kiadja a lemeztálcát.</p>
<p>(8)</p>	<p>Optikai meghajtó</p> <p>A számítógéptől függően optikai lemezek olvasására vagy optikai lemezek olvasására és írására szolgál.</p>

Részegység	Leírás
	MEGJEGYZÉS: A lemezek kompatibilitása tekintetében a tálca keresőmezőjébe írja be a Sűgő kifejezést, válassza a Sűgő és támogatás lehetőséget, majd írja be a keresőmezőbe a lemez kompatibilitása kifejezést.

A képernyő



Részegység	Leírás
(1) Képernyő belső kapcsolója	Kikapcsolja a képernyőt, és kezdeményezi az alvó állapotot, ha a kijelzőt a számítógép bekapcsolt állapota mellett csukják le. MEGJEGYZÉS: A képernyő belső kapcsolója a számítógépen kívülről nem látható.
(2) Belső mikrofonok (2)	Hangrögzítésre szolgálnak.
(3) Webkamera – vagy – 3D kamera (csak egyes termékeken)	Videofelvételek és fényképek készítésére szolgál. Egyes termékek lehetővé teszik a video-adatfolyam segítségével történő videokonferenciát és online csevegést. A webkamera használata: ▲ A tálca keresőmezőjébe írja be a <i>kamera</i> kifejezést, majd válassza a Kamera lehetőséget. A 3D kamera használata: ▲ Lásd: Beépített 3D kamera használata (csak egyes termékeken) 23. oldal.
(4) Webkamera jelzőfénye	Világít: A webkamera használatban van.
(5) WLAN-antennák*	Rádiójeleket küldenek és fogadnak a vezeték nélküli helyi hálózatokon (wireless local area network, WLAN) folytatott kommunikáció során.

*Az antennák a számítógépen belül találhatóak, kívülről nem láthatók. Az optimális adatátvitel érdekében hagyja szabadon az antennák közvetlen környezetét.

A vezeték nélküli eszközök szabályozásával kapcsolatos tudnivalóért tekintse át a *Jogi, biztonsági és környezetvédelmi tudnivalók* című dokumentumban az Ön országára/térségére vonatkozó részt.

Részegység	Leírás
Az útmutató elérése:	
1.	A tálca keresőmezőjébe írja be a <code>support</code> kifejezést, majd válassza a HP Support Assistant alkalmazást. – vagy – Kattintson a tálcán található kérdőjel ikonra.
2.	Válassza a Saját számítógép lehetőséget, majd a Műszaki jellemzők lapot, végül pedig a Felhasználói kézikönyvek lehetőséget.

Felülnézet

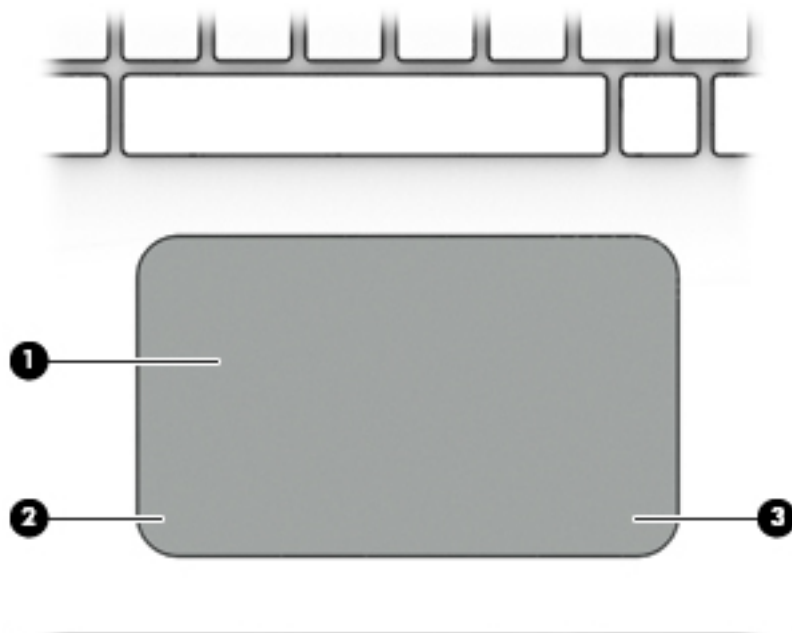

Érintőtábla

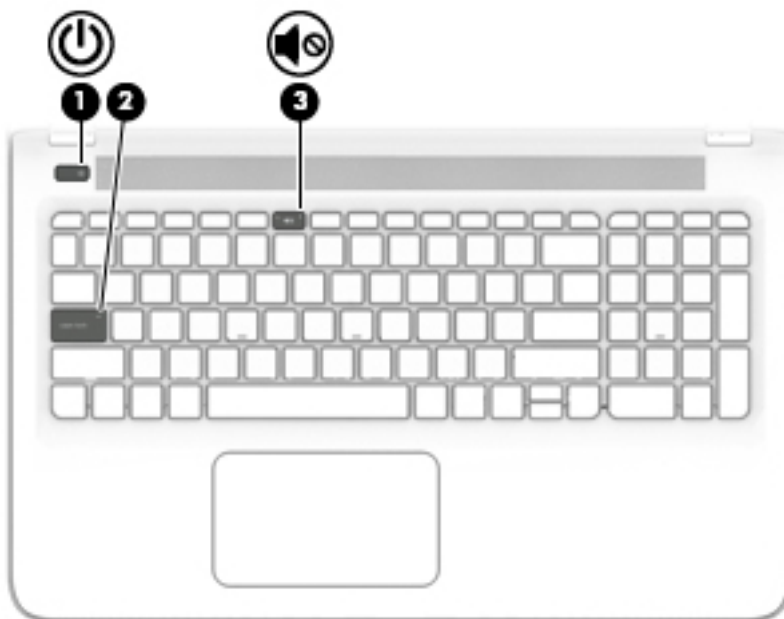

Részegység	Leírás
(1) Érintőtábla-terület	A kézmozdulatokat felismerve mozgatja a mutatót, illetve aktiválja a képernyő elemeit. MEGJEGYZÉS: További információ: Az érintőtábla és az érintőképernyő-mozdulatok használata 27. oldal.
(2) Érintőtábla bal gombja	Az egér bal gombjával azonos módon működik.
(3) Érintőtábla jobb gombja	Az egér jobb gombjával azonos módon működik.

Jelzőfények



Részegység	Leírás
(1)  Tápfeszültségjelző fény	<ul style="list-style-type: none">• Világít: A számítógép be van kapcsolva.• Villog: A számítógép alvó állapotban van, amely egy energiatakarékos üzemmód. A számítógép kikapcsolja a kijelző és más, nem szükséges részegységek tápellátását.• Nem világít: A számítógép kikapcsolt vagy hibernált állapotban van. A hibernálás a lehető legkevesebb árammennyiséget használó energiatakarékos állapot.
(2) Caps lock jelzőfény	Világít: a caps lock be van kapcsolva, így minden billentyűbevitel nagybetűt ír.
(3)  Elnémításjelző fény	<ul style="list-style-type: none">• Borostyánsárga: A számítógép hangja ki van kapcsolva.• Nem világít: A számítógép hangja be van kapcsolva.

Gombok és hangszórók

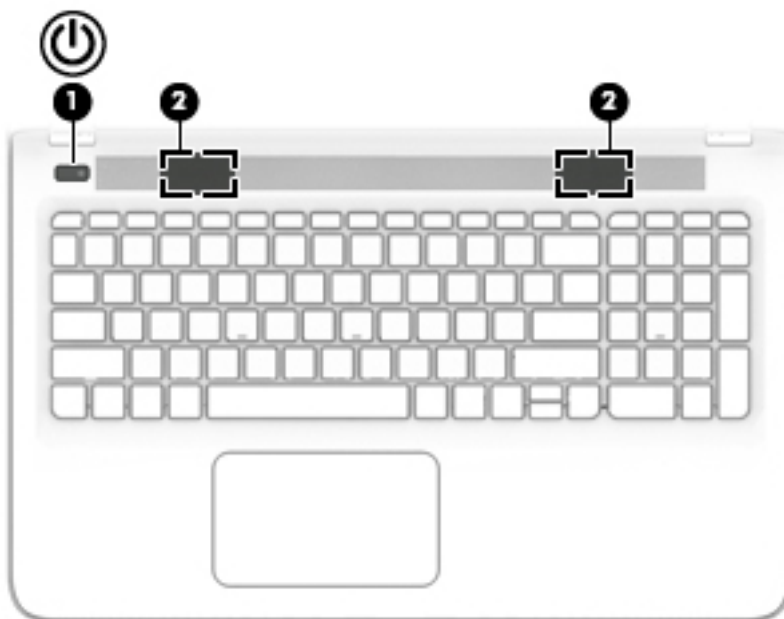

Részegység	Leírás
(1)  Tápkapcsoló gomb	<ul style="list-style-type: none">Ha a számítógép ki van kapcsolva, ezzel a gombbal lehet bekapcsolni.Ha a számítógép be van kapcsolva, a gomb rövid megnyomásával alvó állapotba lehet helyezni.Ha a számítógép alvó állapotban van, a gomb rövid megnyomásával lehet kilépni az alvó állapotból.Ha a számítógép hibernált állapotban van, a gomb rövid megnyomásával lehet kilépni a hibernált állapotból. <p>VIGYÁZAT! A tápkapcsoló gomb hosszú lenyomása esetén a nem mentett információk elvesznek.</p> <p>Ha a számítógép lefagyott, és a kikapcsolási műveletek nem használhatók, a számítógép kikapcsolásához tartsa lenyomva a tápkapcsológombot legalább 5 másodpercig.</p> <p>Az energiagazdálkodási beállításokról további információt az Energiagazdálkodási lehetőségeknél talál.</p> <p>▲ A tálca keresőmezőjébe írja be az energia kifejezést, majd válassza az Energiagazdálkodási és alvási beállítások lehetőséget.</p> <p>– vagy –</p> <p>Kattintson a jobb gombbal a Start gombra, majd válassza az Energiagazdálkodási lehetőségek elemet.</p>
(2) Hangszórók (2)	Hangot adnak ki.

Billentyűk

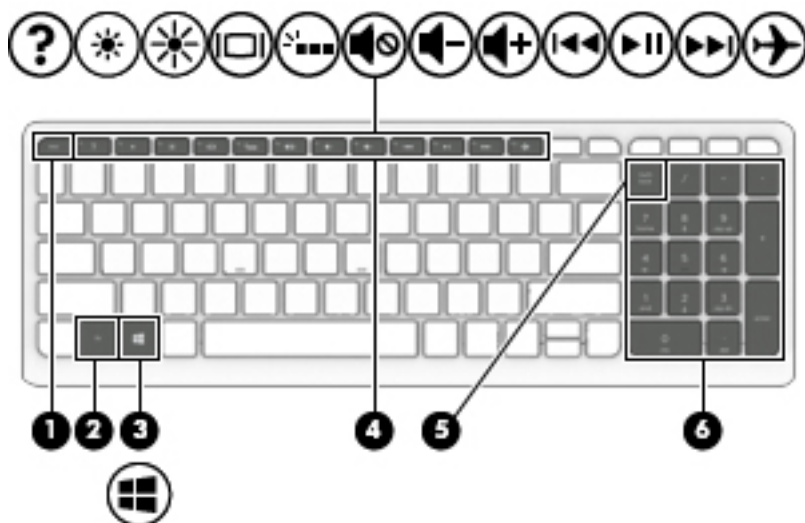

Részegység	Leírás
(1)  <code>esc</code> billentyű	Az <code>fn</code> billentyűvel együtt lenyomva információkat jelenít meg a rendszerről.
(2)  <code>fn</code> billentyű	Az <code>esc</code> billentyűvel, a műveletbillentyűkkel vagy a <code>szóköz</code> billentyűvel együtt lenyomva a gyakran használt rendszerműveletek végrehajtására szolgál.
(3)  Windows billentyű	Megnyitja a Start menüt. MEGJEGYZÉS: A Windows billentyű ismételt megnyomása bezárja a Start menüt.
(4)  Műveletbillentyűk	Gyakran használt rendszerműveletek végrehajtására szolgálnak. MEGJEGYZÉS: Egyes termékeken az <code>f5</code> műveletbillentyű be- vagy kikapcsolja a billentyűzet háttérvilágítását.
(5)  <code>num lock</code> billentyű	Lehetővé teszi a beépített számbillentyűzet navigációs és numerikus funkciója közötti váltást.
(6)  Beépített számbillentyűzet	Ha a <code>num lock</code> be van kapcsolva, a billentyűzet a külső számbillentyűzetekhez hasonló módon használható.

A műveletbillentyűk használata



- A műveletbillentyűkkel a hozzájuk rendelt művelet hajtható végre.
- Az egyes műveletbillentyűkön látható ikonok az adott billentyű műveletét jelölik.
- A műveletbillentyű használatához nyomja meg és tartsa nyomva a műveletbillentyűt.

Ikon	Leírás
	Megnyitja a Súly és támogatás szolgáltatást, amely információkat és oktatóprogramokat biztosít a Windows operációs rendszerről és a számítógépről, megválaszolja a felmerülő kérdéseket, és frissíti a számítógépet. A Súly és támogatás automatikus hibaelhárítási eszközöket is biztosít, valamint lehetővé teszi az ügyfélszolgálat elérését.

Ikon	Leírás
	A billentyű lenyomásával fokozatosan csökkenthető a képernyő fényereje.
	A billentyű lenyomásával fokozatosan növelhető a képernyő fényereje.
	Vált a számítógéphez csatlakoztatott kijelzők között. Ha például a számítógéphez monitor csatlakozik, akkor ezen billentyű ismételt megnyomásával válthat a számítógép képernyője, a monitor, illetve a két eszköz együttes használata között.
	Egyes termékeken be- vagy kikapcsolja a billentyűzet háttérvilágítását. MEGJEGYZÉS: A funkció kikapcsolásával növelheti az akkumulátor üzemidejét.
	A hangszóró elnémítása vagy visszaállítása.
	A billentyű lenyomásával és nyomva tartásával fokozatosan csökkenthető a hangszóró hangereje.
	A billentyű lenyomásával és nyomva tartásával fokozatosan növelhető a hangszóró hangereje.
	Zenei CD előző számának, illetve DVD vagy BD lemez előző fejezetének lejátszása.
	Elindítja, szünetelteti vagy folytatja a zenei CD, DVD vagy BD lemezeket.
	Zenei CD következő számának, illetve DVD vagy BD következő fejezetének lejátszása.
	A repülőgép üzemmód és a vezeték nélküli szolgáltatás be- és kikapcsolására szolgál. MEGJEGYZÉS: A repülőgép üzemmód billentyűt vezeték nélküli kapcsolat gombnak is nevezik. MEGJEGYZÉS: Vezeték nélküli kapcsolat létesítéséhez beállított vezeték nélküli hálózat szükséges.

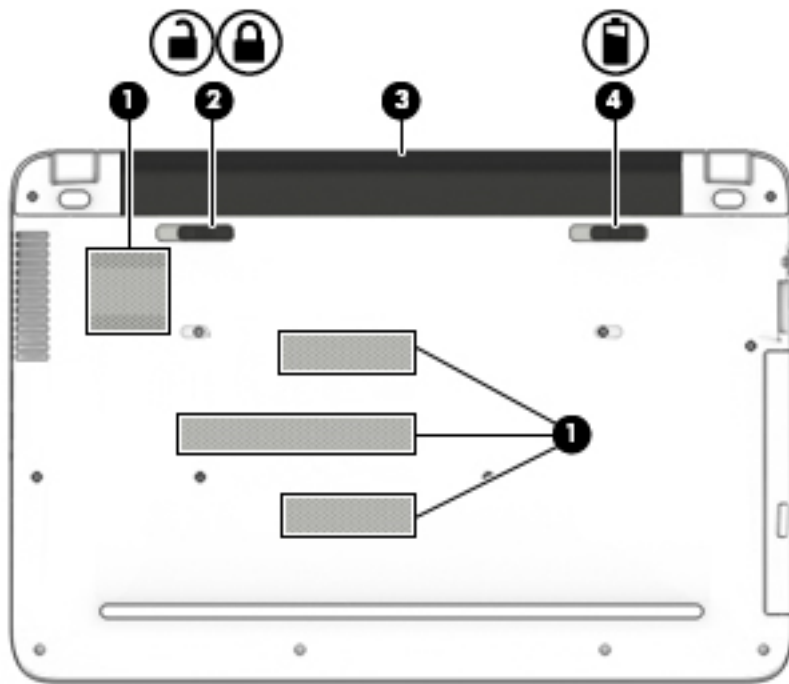
Alulnézet



Részegység	Leírás
(1) Szellőzőnyílások (4)	Szellőzést biztosítanak a belső alkatrészek hűtéséhez. MEGJEGYZÉS: A számítógép ventilátora automatikusan bekapcsol, és hűti a belső részegységeket, hogy ne melegedjenek túl. Az, hogy az átlagos használat során a ventilátor be- és kikapcsol, nem rendellenes jelenség.
(2)  Akkumulátorrekesz	A helyén tartja az akkumulátort az akkumulátorrekeszben.
(3) Akkumulátorrekesz	Az akkumulátor elhelyezésére szolgál.
(4)  Akkumulátorkioldó zár	Az akkumulátor eltávolítására szolgál.

Címkék

A számítógépre rögzített címkék olyan információkat tartalmaznak, amelyekre a számítógép hibáinak elhárításakor, illetve külföldi utazáskor lehet szükség.

 **FONTOS:** A következő helyeken található meg a jelen szakaszban ismertetett címkéket: a számítógép alján, az akkumulátorrekeszben, a karbantartóajtó alatt vagy a kijelző hátulján.

- Szervizcímke – fontos információkat tartalmaz a számítógép azonosításához. Ha az ügyfélszolgálathoz fordul, valószínűleg meg kell adnia a sorozatszámot, a termékszámot és a típusszámot. Keresse meg ezeket a számokat, mielőtt kapcsolatba lépne az ügyfélszolgálattal.

A szervizcímke az alábbi példákhoz hasonlóan néz ki. Tekintse meg azt az ábrát, amely a legjobban hasonlít az Ön számítógépén található szervizcímkére.



Részegység

- (1) Sorozatszám
- (2) Termékszám
- (3) A jótállás időtartama
- (4) Típuszám (csak egyes termékeken)

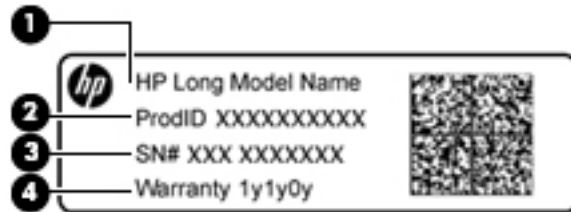

Részegység

- (1) Típusnév (csak egyes termékeken)
- (2) Termékszám
- (3) Sorozatszám
- (4) A jótállás időtartama

- Hatósági címke (címkék) – A számítógépre vonatkozó hatósági információkat tartalmaz(nak).
- A vezeték nélküli eszközök tanúsítványcímkéi – információkat tartalmaznak az opcionális vezeték nélküli eszközökről, és felsorolják azon országok vagy térségek hatóságainak jóváhagyási jelzéseit, amelyekben az eszköz használatát engedélyezik.

SIM-kártya behelyezése (csak egyes termékeken)

⚠ VIGYÁZAT! A SIM-kártya behelyezésekor ügyeljen arra, hogy a csatlakozók ne sérüljenek meg.

A következő lépésekkel helyezheti be a SIM-kártyát:

1. Kapcsolja ki a számítógépet a Leállítás parancs használatával.
2. Csukja be a képernyőt.
3. Válassza le a számítógéphez csatlakozó külső eszközöket.
4. Húzza ki a tápkábelt a hálózati aljzataból.
5. Helyezze a számítógépet lapos felületre megfordítva úgy, hogy az akkumulátorrekesz felfelé nézzen.
6. Távolítsa el az akkumulátort.
7. Helyezze a SIM-kártyát a SIM-kártya nyílásába, majd nyomja be addig, amíg a helyére nem rögzül.

 **MEGJEGYZÉS:** Előfordulhat, hogy a számítógépben található SIM-kártya kismértékben eltér a fejezet ábráin láthatótól.

 **MEGJEGYZÉS:** Nézze meg az akkumulátorrekeszen levő képen, hogy melyik irányban kell behelyezni a SIM-kártyát a számítógépbe.

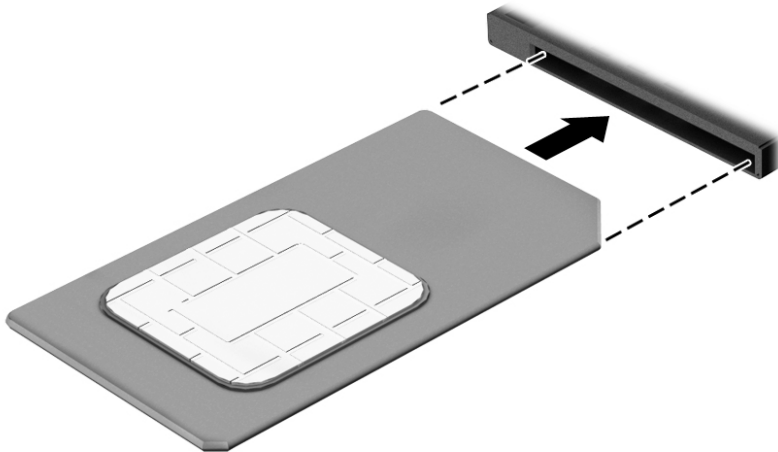

Ha ki szeretné venni a SIM-kártyát, nyomja meg, majd vegye ki a nyílásból.

3 Csatlakozás hálózathoz

A számítógépet mindenhová elviheti magával. De akár otthon is bejárhatja a világot, és több millió webhely információihoz férhet hozzá a számítógéppel és egy vezetékes vagy vezeték nélküli számítógépes kapcsolattal. Ez a fejezet azt ismerteti, hogyan lehet kapcsolatot teremteni ezzel a világgal.

Csatlakozás vezeték nélküli hálózathoz

A számítógép az alábbi vezeték nélküli eszközöket tartalmazhatja:

- WLAN-eszköz – Lehetővé teszi, hogy a számítógépet vezeték nélküli helyi hálózathoz (WiFi-hálózathoz, vezeték nélküli LAN hálózathoz vagy WLAN hálózathoz) csatlakoztassa vállalati irodában, otthon vagy nyilvános helyeken, például reptereken, étteremben, kávézóknban, szállodákban vagy egyetemeken. WLAN hálózatban a számítógép mobil vezeték nélküli eszköze egy vezeték nélküli útválasztóval vagy hozzáférési ponttal kommunikál.
- HP mobil szélessávú modul – vezeték nélküli nagy távolságú hálózati (WWAN-) eszköz, amely sokkal nagyobb területen biztosít vezeték nélküli hálózati kapcsolatot. A mobilszolgáltatók (a cellás rendszerű telefontornyokhoz hasonlóan) bázisállomásokat építenek ki nagy területen, ezzel teljes régiókat vagy akár országokat/térségeket is lefedve.
- Bluetooth-eszköz – Személyes hálózatot (personal area network, PAN) hoz létre más Bluetooth-kompatibilis eszközök, például számítógépek, telefonok, nyomtatók, mikrofonos fejhallgatók, hangszórók és fényképezőgépek csatlakoztatásához. A PAN hálózatban minden eszköz közvetlenül kommunikál a többi eszközzel, és az eszközöknek viszonylag közel kell lenniük egymáshoz – jellemzően 10 méteren belül.

A vezeték nélküli technológiáról, az internetről és a hálózatkezelésről az Első lépések alkalmazásból tudhat meg többet.

- ▲ Válassza a **Start** gombot, majd az **Első lépések** alkalmazást.

A vezeték nélküli vezérlők használata

A számítógép vezeték nélküli eszközeit az alábbi módokon vezérelheti:

- Repülőgép üzemmód billentyű (más néven vezeték nélküli kapcsolat gomb vagy vezeték nélküli billentyű, ebben a fejezetben a továbbiakban repülőgép üzemmód billentyű)
- Az operációs rendszer vezérlői

Repülőgép üzemmód billentyű

A számítógép rendelkezhet egy repülőgép üzemmód billentyűvel, valamint egy vagy több vezeték nélküli eszközzel és jelzőfényvel. A számítógép összes vezeték nélküli eszköze gyárilag engedélyezve van.

A vezeték nélküli eszközök jelzőfénye azt jelzi, hogy a vezeték nélküli eszközök be vannak-e kapcsolva, nem pedig az egyes vezeték nélküli eszközök állapotát.

Az operációs rendszer vezérlői

A Hálózati és megosztási központ segítségével beállíthat egy kapcsolatot vagy hálózatot, hálózathoz csatlakozhat, illetve hálózati problémákat diagnosztizálhat és javíthat ki.

Az operációs rendszer vezérlőinek használata:

1. Gépelje be a **vezérlőpult** kifejezést a tálca keresőmezőjébe, majd válassza a **Vezérlőpult** lehetőséget.
2. Válassza a **Hálózat és internet**, majd a **Hálózati és megosztási központ** lehetőséget.

További információk az Első lépések alkalmazásban találhatóak.

- ▲ Válassza a **Start** gombot, majd az **Első lépések** alkalmazást.

Csatlakozás WLAN hálózathoz

 **MEGJEGYZÉS:** Otthoni internet-hozzáférés kialakításakor létesítenie kell egy fiókot egy internetszolgáltatónál. Internetszolgáltatás és modem vásárlásához forduljon egy helyi internetszolgáltatóhoz. Az internetszolgáltató segíteni fog a modem beállításában, a vezeték nélküli útválasztót és a modemet összekötő hálózati kábel csatlakoztatásában és az internetszolgáltatás kipróbálásában.

Vezeték nélküli hálózathoz való csatlakozáshoz kövesse az alábbi lépéseket:

1. Győződjön meg róla, hogy a WLAN-eszköz be van kapcsolva.
2. Válassza a tálcán a hálózati állapot ikont, majd csatlakozzon az egyik elérhető hálózathoz.

Ha a hálózat biztonságos WLAN, a rendszer felszólítja a biztonsági kód megadására. Adja meg a kódot, majd válassza a **Tovább** gombot a kapcsolat létrehozásához.

 **MEGJEGYZÉS:** Amennyiben a listán egyetlen WLAN-hálózat sem szerepel, lehet, hogy a számítógép a vezeték nélküli útválasztó vagy hozzáférési pont hatósugarán kívül tartózkodik.

 **MEGJEGYZÉS:** Ha nem látja a kívánt WLAN hálózatot, kattintson a jobb gombbal a tálca hálózati állapot ikonjára, majd válassza a **Hálózati és megosztási központ megnyitása** lehetőséget. Válassza ki az **Új kapcsolat vagy hálózat beállítása** elemet. Megjelenik a választási lehetőségek listája, ahol választhat, hogy manuálisan kíván-e hálózatot keresni és hozzá csatlakozni, vagy új hálózati kapcsolatot kíván létrehozni.

3. A kapcsolódás végrehajtásához kövesse a képernyőn megjelenő utasításokat.

A kapcsolat létrejötte után a kapcsolat nevének és állapotának ellenőrzéséhez válassza a (tálca jobb szélén található) hálózati állapot ikonját.

 **MEGJEGYZÉS:** A hatótávolság (a vezeték nélküli eszköz rádiójeleinek vételi távolsága) a WLAN-implementációtól, az útválasztó típusától, valamint az esetleges interferenciától és a jeleket gyengítő akadályoktól (például falaktól) függően változhat.

A HP mobil szélessáv használata (csak egyes termékeken)

A HP mobil szélessávú funkciókkal rendelkező számítógép beépített támogatást nyújt a mobil szélessávú szolgáltatáshoz. Mobilszolgáltatói szolgáltatás igénybe vétele esetén az új számítógéppel csatlakozhat az internethez, e-maileket küldhet, és csatlakozhat vállalati hálózatához Wi-Fi hozzáférési pont nélkül.

 **MEGJEGYZÉS:** Amennyiben a számítógéphez HP DataPass szolgáltatás is tartozik, a jelen részben szereplő utasítások nem érvényesek. Lásd: [A HP DataPass használata \(csak egyes termékeken\) 21. oldal](#).

A mobil szélessávú szolgáltatás aktiválásához szüksége lehet a HP mobil szélessávú modul IMEI- és/vagy MEID-számára. A szám a számítógép alján, az akkumulátorrekeszen belül, a karbantartóajtó alatt vagy a kijelző hátulján elhelyezett címkén található.

– Vagy –

Az alábbi lépések végrehajtásával megtalálhatja a számot:

1. A tálcán válassza a hálózati állapot ikonját.
2. Válassza a **Csatlakozási beállítások megtekintése** lehetőséget.
3. A **Mobil szélessáv** szakaszban válassza a hálózati állapot ikonját.

Egyes mobilhálózat-szolgáltatók előfizető-azonosító modul (SIM-kártya) használatát követelik meg. A SIM-kártya alapvető adatokat tartalmaz Önről (például PIN-kód), valamint az Ön hálózati adatait. Egyes számítógépekben előre telepített SIM-kártya található. Ha a SIM-kártya nincs előre telepítve, lehetséges, hogy a számítógéphez mellékelte HP mobil szélessávú szolgáltatással kapcsolatos dokumentumok tartalmazzák, vagy a mobilszolgáltató a számítógéptől külön biztosítja azt.

A HP mobil szélessávú modulról, valamint a modul adott mobilhálózat-szolgáltatónál való aktiválásáról a számítógéphez kapott tájékoztatóban olvashat bővebben.

A HP DataPass használata (csak egyes termékeken)

A HP DataPass éves szerződések, hitelkártya megadása vagy további díjak nélkül biztosít hozzáférést a mobil szélessávú szolgáltatáshoz. A HP DataPass használatával elég csak bekapcsolni az eszközt, regisztrálni, majd csatlakozni. A HP DataPass egy havi adatcsomagot tartalmaz, amelyet az eszközzel együtt lehet megvásárolni. További tudnivalók: <http://www.hp.com/go/hpdatapass>.

A GPS technológia használata (csak egyes termékeken)

A számítógépe globális helymeghatározó rendszerrel (GPS) lehet felszerelve. A GPS-műholdak továbbítják a földrajzi helyzettel, a sebességgel és az iránnyal kapcsolatos adatokat a GPS-szel felszerelt rendszereknek.

További információt a HP GPS and Location szoftver súgójában talál.

Vezeték nélküli Bluetooth-eszközök használata (csak egyes termékeken)

A Bluetooth-eszközök rövid hatótávolságú kommunikációt biztosítanak, amellyel felváltható az elektronikus eszközök csatlakoztatására hagyományosan használt kábel. Ilyen eszközök például a következők:

- Számítógépek (asztali, noteszgép)
- Telefonok (mobil-, vezeték nélküli, okostelefon)
- Képkötő eszközök (nyomtató, kamera)
- Hangeszközök (mikrofonos fejhallgató, hangszóró)
- Egér
- Külső billentyűzet

A Bluetooth-eszközök „peer-to-peer” működési képessége lehetővé teszi, hogy az eszközökből személyes hálózatot (PAN-hálózatot) alkosson. A Bluetooth-eszközök konfigurálásával és használatával kapcsolatban tekintse meg a Bluetooth-szoftver súgóját.

Csatlakozás vezetékes hálózathoz – LAN (csak egyes termékeken)

Ha közvetlenül (és nem vezeték nélkül) szeretné csatlakoztatni a számítógépet egy, a lakásában működő útválasztóhoz, vagy ha munkahelye meglévő hálózatához szeretne csatlakozni, használjon LAN-kapcsolatot.

A LAN hálózathoz való csatlakozáshoz egy nyolcérintkezős RJ-45 hálózati kábelre, valamint a számítógépen egy hálózati csatlakozóaljzatra van szükség.

A következő lépésekkel csatlakoztathatja a hálózati kábelt:

1. Csatlakoztassa a hálózati kábelt a számítógépen lévő hálózati csatlakozóhoz **(1)**.
2. A hálózati kábel másik végét a fali hálózati aljzathoz **(2)** vagy az útválasztóhoz csatlakoztassa.

 **MEGJEGYZÉS:** Ha a hálózati kábel tartalmaz olyan zajsűrű áramkört **(3)**, amely megakadályozza a televíziós és rádiós vételből eredő interferenciát, a kábelnek az ilyen áramkört tartalmazó végét dugja a számítógépbe.

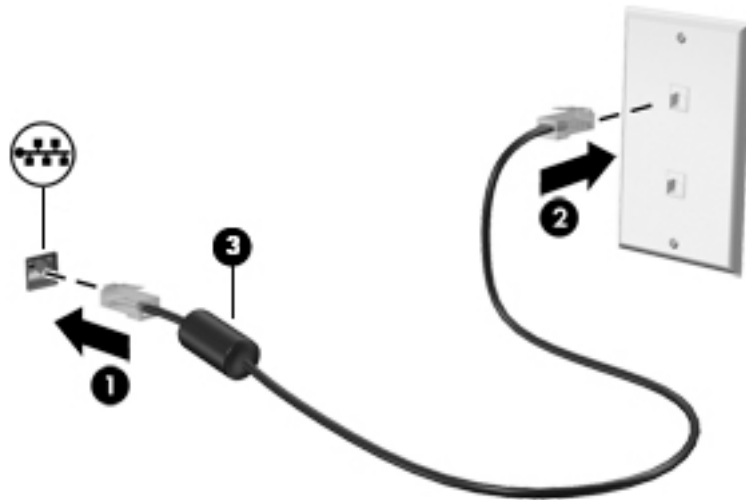

Adatok és meghajtók megosztása és szoftverek elérése

Ha a számítógép hálózatra csatlakozik, nem csak azokat az információkat érheti el, amelyek a számítógépen találhatóak. A hálózatra csatlakozó számítógépek szoftvereket és adatokat cserélhetnek egymással.

A fájlok, mappák vagy meghajtók megosztásával kapcsolatos további információkért lásd az Első lépések alkalmazásban található információkat.

- ▲ Válassza a **Start** gombot, majd az **Első lépések** alkalmazást.

 **MEGJEGYZÉS:** Ha a lemez, például egy DVD-film vagy játék szerzőijog-védelemmel van ellátva, nem osztható meg.

4 A szórakoztató funkciók használata

HP számítógépét sokféle időtöltésre is használhatja: kommunikálhat ismerőseivel a webkamera segítségével, meghallgathatja és rendezheti zeneszámaint, illetve letölthet és megnézhet filmeket. Ha pedig még sokoldalúbb szórakoztató központtá kívánja átalakítani a számítógépet, külső eszközöket – például monitort, kivetítőt, tévét, hangszórókat vagy fejhallgatót – is csatlakoztathat hozzá.

A beépített kamera használata

A számítógép webkamerával (beépített kamerával) rendelkezik, amellyel videók és fényképek készíthetők. Egyes típusok lehetővé teszik a video-adatfolyam segítségével történő videokonferenciát és online csevegést.

- ▲ A kamera eléréséhez írja be a `kamera` szót a tálca keresőmezőjébe, majd válassza a **Kamera** lehetőséget az alkalmazáslistáról.

Beépített 3D kamera használata (csak egyes termékeken)

A 3D kamera lehetővé teszi 3D képek vagy videó beolvasását és rögzítését. A 3D kamera által nyújtott élmény fokozása érdekében játékokra, videocsevegésre, a biztonság növelésére és együttműködésre szolgáló 3D alkalmazások érhetők el.

- A 3D kamera funkcióinak megismeréséhez írja be a tálca keresőmezőjébe az `Intel RealSense Apps` kifejezést, vagy tekintse meg és töltsse le az **Intel® RealSense™ Showcase** kínálatában található 3D alkalmazásokat.
- A 3D kamera használatának gyakorlásához írja be a tálca keresőmezőjébe az `Intel RealSense Training` kifejezést, vagy kattintson az asztalon lévő ikonra a bevezető oktatóanyag elindításához.

Hangeszközök használata

A számítógép – egyes termékeken külső optikai meghajtó segítségével – alkalmas zenei CD-k lejátszására, zeneszámok letöltésére és meghallgatására, internetes hanganyagok (köztük rádióállomások) folyamatos lejátszására, hangrögzítésre, illetve multimédiás fájlok hang- és videoanyagok keverésével történő előállítására. A hangélmény fokozására olyan külső eszközök csatlakoztathatók, mint például hangszóró vagy fejhallgató.

Hangszórók csatlakoztatása

A számítógéphez vezetékes hangszórókat a számítógépen vagy a dokkolóegységen lévő USB-porton, vagy a hangkimeneti (fejhallgató-) csatlakozón keresztül lehet csatlakoztatni.

A vezeték nélküli hangszórókat a gyártó útmutatása szerint csatlakoztassa a számítógéphez. Ha HD-hangszórókat szeretne csatlakoztatni a számítógéphez, olvassa el a következő részt: [A HDMI-hang beállítása 26. oldal](#). A hangszórók csatlakoztatása előtt csökkentse a hangerő-beállítást.

Mikrofonos fejhallgató csatlakoztatása

FIGYELEM! A halláskárosodás elkerülése érdekében a hangerőt a fejhallgató, fülhallgató vagy mikrofonos fejhallgató felhelyezése előtt csökkentse. További biztonsági információkat a *Jogi, biztonsági és környezetvédelmi tudnivalók* című dokumentum tartalmaz.

A dokumentum elérése:

1. A tálca keresőmezőjébe írja be a `support` kifejezést, majd válassza a **HP Support Assistant** alkalmazást.
– vagy –
Kattintson a tálcán található kérdőjel ikonra.
2. Válassza a **Saját számítógép** lehetőséget, majd a **Műszaki jellemzők** lapot, végül pedig a **Felhasználói kézikönyvek** lehetőséget.

A mikrofonnal ellátott fejhallgatókat mikrofonos fejhallgatóknak nevezik. Vezetékes mikrofonos fejhallgatót a számítógép hangkimeneti (fejhallgató-)/hangbemeneti (mikrofon-) csatlakozójához csatlakoztathat.

A vezeték nélküli mikrofonos fejhallgatókat a gyártó útmutatása szerint csatlakoztassa a számítógéphez.

Hangbeállítások használata

A hangbeállítások segítségével beállíthatja a rendszer hangerejét, módosíthatja a rendszerhangokat, illetve kezelheti az audioeszközöket.

A hangbeállítások megtekintése és módosítása:

- ▲ A tálca keresőmezőjébe írja be a `vezérlőpult` kifejezést, válassza a **Vezérlőpult**, majd a **Hardver és hang**, végül pedig a **Hang** lehetőséget.
– vagy –
Kattintson a jobb egérgombbal a **Start** gombra, válassza a **Vezérlőpult**, a **Hardver és hang**, majd a **Hang** lehetőséget.

A számítógép tartalmazhat a Bang & Olufsen, a DTS, a Beats audio vagy más szolgáltató által szállított fejlett hangrendszert. Így lehetséges, hogy a számítógép speciális hangszolgáltatásokat is kínál, amelyek az adott hangrendszer egyedi hang vezérlőpultja segítségével vezérelhetők.

A hang vezérlőpultján megtekintheti és módosíthatja a hangbeállításokat.

- ▲ A tálca keresőmezőjébe írja be a `vezérlőpult` kifejezést, válassza a **Vezérlőpult**, majd a **Hardver és hang**, végül pedig az adott rendszer egyedi hang vezérlőpultját.
– vagy –
Kattintson a jobb egérgombbal a **Start** gombra, válassza a **Vezérlőpult**, majd a **Hardver és hang**, végül pedig az adott rendszer egyedi hang vezérlőpultját.

A videoeszközök használata

A számítógép egy nagy teljesítményű videoeszköz, amely lehetővé teszi a kedvenc webhelyeiről érkező video-adatfolyamok megtekintését, valamint videók és filmek letöltését, majd megtekintését a számítógépen, amikor nem csatlakozik hálózathoz.

A videók megtekintése még nagyobb élményt nyújt, ha a számítógép videocsatlakozóinak valamelyikéhez külső monitort, kivetítőt vagy tévékészüléket csatlakoztat.

 **FONTOS:** Ügyeljen arra, hogy a külső eszközt a számítógép megfelelő portjához és megfelelő kábellel csatlakoztassa. Kövesse az eszköz gyártójának utasításait.

A videofunkciók használatával kapcsolatos további tudnivalókat a HP Support Assistant szolgáltatásban talál.

Videoeszközök csatlakoztatása HDMI-kábel használatával (csak egyes termékeken)

 **MEGJEGYZÉS:** Ahhoz, hogy HDMI-eszközt csatlakoztasson a számítógéphez, egy külön megvásárolható HDMI-kábel szükséges.

Ha nagyfelbontású tévékészüléken vagy monitoron szeretné megjeleníteni a számítógép képét, a következő útmutatás szerint csatlakoztassa a nagyfelbontású eszközt:

1. Csatlakoztassa a HDMI-kábel egyik végét a számítógép HDMI-portjához.

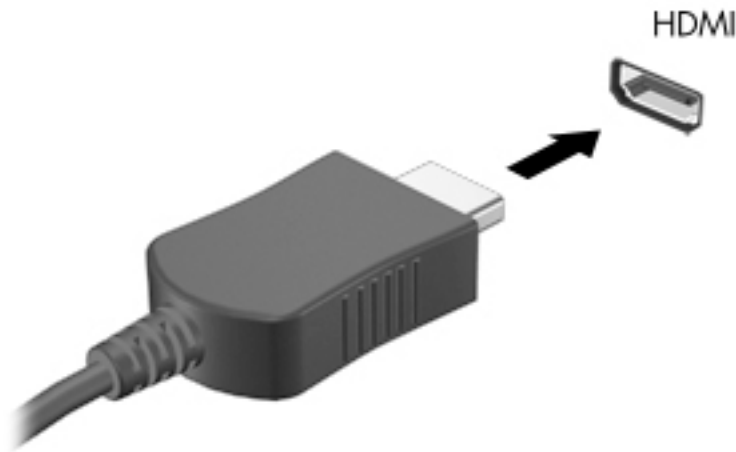

2. A kábel másik végét dugja be a nagyfelbontású tévékészülékbe vagy monitorba.
3. Az **f4** billentyűvel válthat a kép négyféle megjelenítési módja között:
 - **Csak a számítógép képernyőjére:** A kép csak a számítógépen látható.
 - **Másolás:** Ugyanazon kép megjelenítése egyidejűleg a számítógépen és a külső eszközön.
 - **Kiterjesztés:** A kiterjesztett kép megtekintése egyidejűleg a számítógépen és a külső eszközön.
 - **Csak a második képernyőre:** A kép megjelenítése csak a külső eszközön.

A megjelenítés állapota az **f4** billentyű minden megnyomására változik.

 **MEGJEGYZÉS:** A legjobb eredmény elérése érdekében növelje a külső eszköz képernyőfelbontását, különösen a „Kiterjesztés” lehetőség használata esetén, az alábbiak szerint. A tálca keresőmezőjébe írja be a **vezérlőpult** kifejezést, válassza a **Vezérlőpult**, majd a **Megjelenés és személyes beállítások** lehetőséget. A **Képernyő** területen válassza a **Képernyő felbontásának beállítása** lehetőséget.

A HDMI-hang beállítása

A HDMI az egyetlen olyan videocsatlakozó, amely alkalmas a nagyfelbontású videokép és hang átvitelére. Miután csatlakoztatott egy HDMI-tévékészüléket a számítógéphez, a következő lépésekkel kapcsolhatja be a HDMI-hangátvitelt:

1. Kattintson a jobb gombbal az értesítési területen (a tálcá jobb szélén) található **Hangszórók** ikonra, majd válassza a **Lejátszóeszközök** parancsot.
2. A **Lejátszás** lapon válassza ki a digitális kimeneti eszköz nevét.
3. Kattintson az **Alapértelmezett**, majd az **OK** gombra.

A hangfolyam visszaállítása a számítógép hangszóróira:

1. Kattintson a jobb gombbal az értesítési területen (a tálcá jobb szélén) található **Hangszórók** ikonra, majd kattintson a **Lejátszóeszközök** parancsra.
2. A **Lejátszás** lapon kattintson a **Hangszórók** lehetőségre.
3. Kattintson az **Alapértelmezett**, majd az **OK** gombra.

Miracast-kompatibilis vezeték nélküli kijelzők észlelése, és kapcsolódás a kijelzőkhöz (csak egyes termékeken)

Ha a Miracast-kompatibilis vezeték nélküli kijelzőket szeretné észlelni, majd kapcsolódni azokhoz anélkül, hogy kilépne az aktuális alkalmazásokról, kövesse az alábbi lépéseket.

A Miracast megnyitása:

- ▲ Írja be a tálcá keresőmezőjébe a **kivetítés** kifejezést, majd kattintson a **Kivetítés második képernyőre** lehetőségre. Kattintson a **Csatlakozás vezeték nélküli megjelenítőhöz** lehetőségre, és kövesse a képernyőn megjelenő utasításokat.



MEGJEGYZÉS: Ha szeretné megtudni, milyen típusú kijelzője van (Miracast-kompatibilis vagy Intel WiDi), nézze meg a tv-hez vagy másodlagos kijelzőeszközhöz mellékelte dokumentációban.

Intel WiDi tanúsított kijelzők észlelése, és kapcsolódás a kijelzőkhöz (csak egyes Intel termékeken)

Az Intel WiDi segítségével egyes fájlokat – például fényképeket, zenét vagy filmeket – vezeték nélkül kivetíthet, illetve a teljes számítógép-képernyőt megkettőzheti tévén vagy másodlagos megjelenítőeszközön.

Az Intel WiDi – amely egy prémium kategóriás Miracast megoldás – segítségével egyszerűen és zökkenőmentesen párosíthatja a másodlagos megjelenítőeszközt; elérheti a teljes képernyő megkettőzését; továbbá javíthatja a sebességet, a minőséget és a méretezést.

Intel WiDi tanúsított kijelző csatlakoztatása:

- ▲ Írja be a tálcá keresőmezőjébe a **kivetítés** kifejezést, majd kattintson a **Kivetítés második képernyőre** lehetőségre. Kattintson a **Csatlakozás vezeték nélküli megjelenítőhöz** lehetőségre, és kövesse a képernyőn megjelenő utasításokat.

Az Intel WiDi megnyitása:

- ▲ A tálcá keresőmezőjébe írja be az **Intel WiDi** kifejezést, majd kattintson az **Intel WiDi** lehetőségre.

5 Navigálás a képernyőn

A számítógép képernyőjén az alábbi módokon navigálhat:

- Érintőmozdulatok használata közvetlenül a számítógép képernyőjén (csak egyes termékeken)
- Érintőmozdulatok használata az érintőtáblán
- Billentyűzet és opcionális egér használata (az egér külön vásárolható meg)

Az érintőtábla és az érintőképernyő-mozdulatok használata

Az érintőtábla segítségével egyszerű érintőmozdulatokkal navigálhat a számítógép képernyőjén, és irányíthatja a mutatót. Az érintőtábla bal és jobb gombját ugyanúgy használhatja, ahogyan egy külső egér megfelelő gombjait használná. Az érintőképernyőn való navigáláshoz (csak egyes termékeken) érintse meg közvetlenül a képernyőt a jelen fejezetben ismertetett mozdulatokat alkalmazva.

Személyre szabhatja a kézmozdulatokat, illetve megtekintheti azok működésének bemutatóját. A tálca keresőmezőjébe írja be a *vezérlőpult* kifejezést, válassza a **Vezérlőpult**, majd a **Hardver és hang** lehetőséget. Az **Eszközök és nyomtatók** területen kattintson az **Egér** lehetőségre.



MEGJEGYZÉS: Eltérő jelzés hiányában érintőmozdulatokat érintőtáblán vagy érintőképernyőn használhat (csak egyes termékeken).

Koppintás

A koppintás/dupla koppintás kézmozdulattal kiválaszthat vagy megnyithat egy elemet a képernyőn.

- Mutasson a képernyőn egy tetszőleges elemre, majd az elem kijelöléséhez koppintson egy ujjal az érintőtáblán vagy az érintőképernyőn. Koppintson duplán a megnyitni kívánt elemre.



Kétujjas csippentés a nagyításhoz és kicsinyítéshez

A kétujjas csippentéssel képeket vagy szöveget nagyíthat vagy kicsinyíthet.

- A kicsinyítéshez helyezze két ujját az érintőtábla zónájára vagy az érintőképernyőre egymástól távol, majd közelítse őket egymáshoz.
- A nagyításhoz helyezze két ujját egymás mellé az érintőtábla zónáján vagy az érintőképernyőn, majd húzza őket szét.

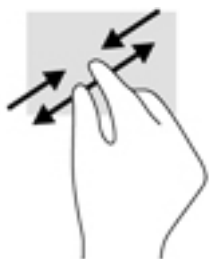

Kétujjas görgetés (csak érintőképernyőn)

A kétujjas görgetés segítségével fel-le vagy jobbra-balra mozoghat egy lapon vagy képen.

- Tegye két ujját az érintőképernyő-területre egymástól kissé távolabb helyezve, majd húzza felfelé, lefelé, jobbra, illetve balra.

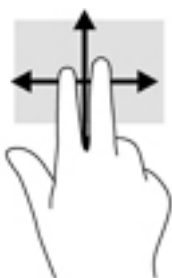

Kétujjas koppintás (csak érintőképernyőn)

A kétujjas koppintással megnyithatja a képernyőn lévő objektumokhoz tartozó menüt.

 **MEGJEGYZÉS:** A kétujjas koppintás ugyanazt a funkciót hajtja végre, mint az egéren a jobb gombbal való kattintás.

- Koppintson két ujjával az érintőképernyő zónájára a kijelölt objektum beállítási menüjének megnyitásához.



Egyujjas csúsztatás (csak érintőképernyőn)

Az egyujjas csúsztatás listák és oldalak pásztázására vagy görgetésére, illetve objektumok áthelyezésére használható.

- A képernyőn keresztüli görgetéshez óvatosan csúsztassa egyik ujját a képernyőn keresztül a kívánt irányba.
- Az objektumok áthelyezéséhez az ujjával tartson lenyomva egy objektumot, majd húzza az ujját az objektum új helyére.

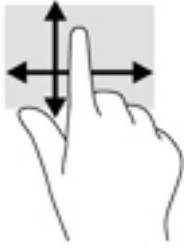

A billentyűzet és az opcionális egér használata

A billentyűzet és az egér segítségével szöveget írhat be, elemeket választhat ki, görgethet, és ugyanazokat a műveleteket végezheti el, mint az érintőmozdulatokkal. A billentyűzet műveletbillentyűk és billentyűkombinációk használatát is lehetővé teszi adott funkciók végrehajtásához.



TIPP: A billentyűzeten található Windows billentyű  vagy a táblagépen található Windows gomb

 lenyomásával gyorsan visszatérhet a kezdőképernyőre egy megnyitott alkalmazásból vagy a Windows asztaláról. A gomb vagy a billentyű ismételt lenyomásával visszatérhet az előző képernyőre.



MEGJEGYZÉS: Előfordulhat, hogy egyes országokban/térségekben a billentyűzet nem ugyanazokat a billentyűket és billentyűfunkciókat tartalmazza, mint amelyeket ez a rész ismertet.

A beépített számbillentyűzet használata

A számítógép beépített számbillentyűzetet tartalmaz, és opcionális külső számbillentyűzettel, illetve számbillentyűzetet magában foglaló opcionális külső billentyűzettel is használható. A beépített számbillentyűzettel kapcsolatos további információk: [Billentyűk 14. oldal](#).

Részegység	Leírás
num lock billentyű	A beépített számbillentyűzet funkcióját szabályozza. A billentyű megnyomásával válthat a számbillentyűzetek normál numerikus funkciója (ez a gyári beállítás) és a navigációs funkciója között (ezt a billentyűkön látható nyilak jelölik). MEGJEGYZÉS: A számítógép újbóli bekapcsolásakor a számbillentyűzetnek a számítógép kikapcsolásakor aktuális állapota áll vissza.
Beépített számbillentyűzet	Gyárilag úgy van beállítva, hogy a külső számbillentyűzetekhez hasonlóan működjön. Ha váltani szeretne a számfunkciók és a billentyűkön látható nyilakkal jelölt navigációs funkciók között, nyomja le a num lock billentyűt.

6 Energiagazdálkodás

A számítógép egyaránt üzemeltethető akkumulátorról és külső áramforrásról. Amikor a számítógép akkumulátoros tápellátásról működik, és váltóáramú áramforrás nem érhető el az akkumulátor feltöltéséhez, fontos, hogy figyelemmel kísérje és megőrizze az akkumulátor töltöttségi szintjét.

Alvó és hibernált állapot kezdeményezése és megszüntetése

A Windows két energiatakarékos állapottal rendelkezik; ezek az alvó, illetve a hibernált állapot.

- **Alvó állapot** – A rendszer automatikusan kezdeményezi az alvó állapotot adott időtartamú tétlenség után. A számítógép a memóriába menti a munkát, így gyorsan folytathatja, amikor visszatér. A számítógépet manuálisan is alvó állapotba helyezheti. További információ: [Az alvó állapot manuális kezdeményezése és megszüntetése 30. oldal.](#)
- **Hibernált állapot** – A rendszer automatikusan kezdeményezi a hibernált állapotot, ha az akkumulátor töltöttsége kritikusán alacsony szintet ér el. Hibernált állapotban a számítógép egy hibernációs fájlba írja az adatokat, majd kikapcsol. A számítógépet manuálisan is hibernált állapotba helyezheti. További információ: [A hibernált állapot manuális kezdeményezése és megszüntetése \(csak egyes típusokon\) 30. oldal.](#)

 **VIGYÁZAT!** A hang- és videoszolgáltatások minőségromlása, illetve elvesztése, valamint az adatvesztés megelőzése érdekében ne kezdeményezzen alvó állapotot, miközben lemezzel vagy külső adathordozóról olvas, illetve amíg azokra ír.

Az alvó állapot manuális kezdeményezése és megszüntetése

Az alvó állapotot a következő módszerek bármelyikével kezdeményezheti:

- Csukja le a képernyőt.
- Válassza a **Start** gombot, majd a **Főkapcsoló** ikont, végül az **Alvás** lehetőséget.

Az alvó állapotot a következőképpen szüntetheti meg:

- Nyomja meg röviden a tápkapcsoló gombot.
- Ha a számítógép le van csukva, hajtsa fel a kijelzőt.
- Nyomjon meg egy billentyűt a billentyűzeten.
- Koppintson az érintőkézletre.

Amikor a számítógép visszatér az alvó állapotból, a tápfeszültségjelző fények világítani kezdenek, és a kijelzőn újra megjelenik a legutóbbi képernyő.

 **MEGJEGYZÉS:** Ha az alvó állapotból való kilépéshez jelszót állított be, a képernyőhöz történő visszatérés előtt meg kell adnia a Windows jelszavát.

A hibernált állapot manuális kezdeményezése és megszüntetése (csak egyes típusokon)

Az Energiagazdálkodási lehetőségek használatával engedélyezheti a felhasználó által kezdeményezett hibernált állapotot, valamint módosíthat más energiagazdálkodási beállításokat és időtúllépési értékeket.

1. A tálca keresőmezőjébe írja be az **energiagazdálkodási** lehetőségek kifejezést, majd válassza az **Energiagazdálkodási lehetőségek** elemet.

– vagy –

Kattintson a jobb egérgombbal a **telepmérő** ikonra , majd válassza az **Energiagazdálkodási lehetőségek** elemet.

2. A bal oldali panelen válassza **A főkapcsolók funkciójának megadása** lehetőséget.
3. Válassza **A jelenleg el nem érhető beállítások módosítása** lehetőséget, majd **A főkapcsoló megnyomásakor** területen válassza a **Hibernálás** lehetőséget.

– vagy –

A **Leállítási beállítások** területen jelölje be a **Hibernálás** jelölőmezőt a Hibernálás lehetőség megjelenítéséhez a főkapcsoló menüjében.

4. Válassza a **Módosítások mentése** lehetőséget.

A hibernált állapot megszüntetése:

- ▲ Röviden nyomja meg a tápkapcsológombot.

Amikor a számítógép visszatér a hibernált állapotból, a tápfeszültségjelző fények világítani kezdenek, és a kijelzőn megjelenik a legutóbbi képernyő.



MEGJEGYZÉS: Ha a hibernált állapotból való kilépéshez jelszót állított be, a képernyőhöz történő visszatérés előtt meg kell adnia a Windows jelszavát.

Jelszavas védelem beállítása az ébresztéshez (alvó vagy hibernált állapot megszüntetése)

Ha szeretné, hogy a számítógép jelszót kérjen, amikor visszatér az alvó vagy hibernált állapotból, tegye a következőket:

1. A tálca keresőmezőjébe írja be az **energiagazdálkodási** lehetőségek kifejezést, majd válassza az **Energiagazdálkodási lehetőségek** elemet.

– vagy –

Kattintson a jobb egérgombbal a **telepmérő** ikonra , majd válassza az **Energiagazdálkodási lehetőségek** elemet.

2. A bal oldali panelen válassza a **Jelszókérés ébresztéskor** lehetőséget.
3. Válassza **A jelenleg el nem érhető beállítások módosítása** lehetőséget.
4. Válassza a **Kötelező a jelszó (ajánlott)** elemet.





MEGJEGYZÉS: Ha a felhasználói fiókjához jelszót kíván létrehozni, vagy módosítani szeretné a már meglévőt, válassza **A felhasználói fiók jelszavának létrehozása vagy módosítása** lehetőséget, majd kövesse a képernyőn megjelenő utasításokat. Ha nem kell felhasználói fiókhoz tartozó jelszót létrehoznia vagy módosítania, ugorjon az 5. lépésre.

5. Válassza a **Módosítások mentése** lehetőséget.

A telepmérő és az energiagazdálkodási beállítások használata

A telepmérő a Windows tálcán található. A telepmérővel gyorsan elérhetők az energiagazdálkodási beállítások, és megjeleníthető az akkumulátor hátralévő töltöttségi szintje.

- Az akkumulátor hátralévő töltöttsége és az aktuális energiagazdálkodási séma megjelenítéséhez helyezze az egérmutatót a telepmérő ikon fölé .
- Az energiagazdálkodási lehetőségek használatához kattintson a jobb egérgombbal a telepmérő ikonra , majd válasszon egy elemet a listából. A tálca keresőmezőjébe is beírhatja az energiagazdálkodási lehetőségek kifejezést, majd válassza az **Energiagazdálkodási lehetőségek** elemet.

Különböző telepmérő ikonok jelzik, hogy a számítógép akkumulátorról vagy külső áramforrásról üzemel-e. Az egérmutatót az ikon fölé helyezve a rendszer egy üzenetet is megjelenít, ha az akkumulátor töltöttsége alacsony vagy kritikus szintet ért el.

Használat akkumulátoros tápellátásról

Ha a számítógépben feltöltött akkumulátor van, és a számítógép nem csatlakozik külső áramforráshoz, akkor az akkumulátorról működik. Ha a számítógép ki van kapcsolva, és nem csatlakozik külső áramforráshoz, a számítógépben lévő akkumulátor lassan lemerül. A számítógép megjelenít egy üzenetet, amikor az akkumulátor töltöttsége alacsony vagy kritikus szintet ér el.

A számítógép-akkumulátorok üzemideje az energiagazdálkodási beállításoktól, a számítógépen futó programoktól, a képernyő fényerejétől, a számítógéphez csatlakoztatott külső eszközöktől és más tényezőktől függően változik.

Felhasználó által cserélhető akkumulátor

FIGYELEM! Az esetleges biztonsági kockázatok csökkentése érdekében kizárólag a számítógéphez mellékelt, felhasználó által cserélhető akkumulátort, illetve a HP-től beszerzett csereakkumulátort vagy kompatibilis akkumulátort használja.

VIGYÁZAT! Ha a számítógép egyetlen tápforrása az akkumulátor, az eltávolítása adatvesztést okozhat. Ha szeretné megelőzni az adatvesztést, mentse a munkáját, vagy kapcsolja ki a számítógépet a Windows operációs rendszer segítségével, mielőtt kivenné az akkumulátort.

A felhasználó által cserélhető akkumulátor eltávolításával kapcsolatban tekintse meg azt az ábrát, amely a legjobban hasonlít az Ön számítógépére:

1. Helyezze a számítógépet lapos felületre megfordítva úgy, hogy az akkumulátor felfelé nézzen.
2. Az akkumulátorkioldó zár **(1)** elcsúsztatásával oldja ki az akkumulátort.

 **MEGJEGYZÉS:** Az akkumulátorkioldó zár automatikusan az eredeti helyzetébe kerül vissza.

3. Vegye ki az akkumulátort **(2)** a számítógépből.

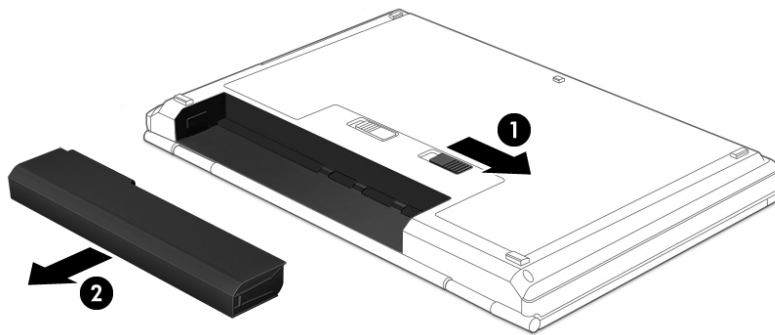

– vagy –

1. Helyezze a számítógépet lapos felületre megfordítva úgy, hogy az akkumulátor felfelé nézzen.
2. Az akkumulátor kioldásához csúsztassa el az akkumulátorzár reteszét **(1)**, majd az akkumulátorkioldó zárat **(2)**.



MEGJEGYZÉS: Az akkumulátorkioldó zár automatikusan az eredeti helyzetébe kerül vissza.

3. Vegye ki az akkumulátort **(3)** a számítógépből.

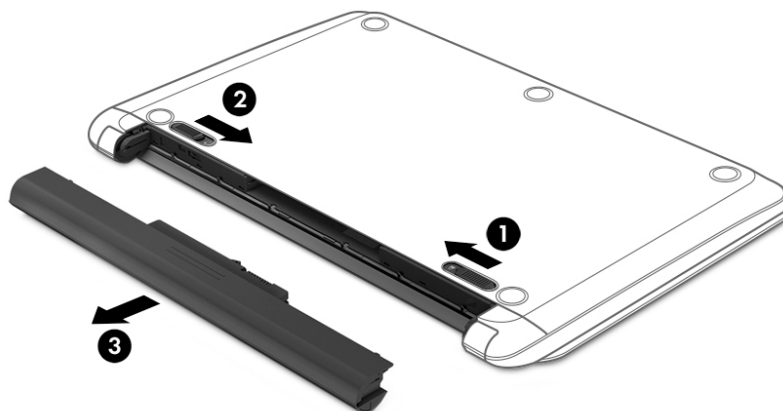

– vagy –

1. Helyezze a számítógépet lapos felületre megfordítva úgy, hogy az akkumulátor felfelé nézzen.
2. Az akkumulátor kioldásához csúsztassa el az akkumulátorzár reteszét **(1)**, majd az akkumulátorkioldó zárat **(2)**.



MEGJEGYZÉS: Az akkumulátorkioldó zár automatikusan az eredeti helyzetébe kerül vissza.

3. Forgassa felfelé az akkumulátort **(3)**, majd vegye ki az akkumulátort **(4)** a számítógépből.

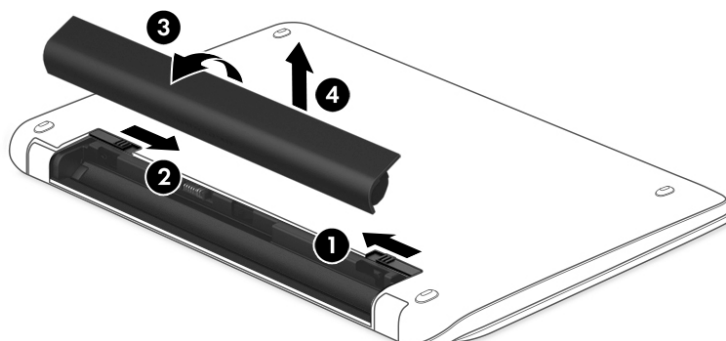

– vagy –

1. Fordítsa meg a számítógépet, és helyezze vízszintes felületre.
2. Az akkumulátorkioldó zár **(1)** elcsúsztatásával oldja ki az akkumulátort.



MEGJEGYZÉS: Az akkumulátorkioldó zár automatikusan az eredeti helyzetébe kerül vissza.

3. Forgassa felfelé az akkumulátort **(2)**, majd vegye ki a számítógépből az akkumulátort **(3)**.

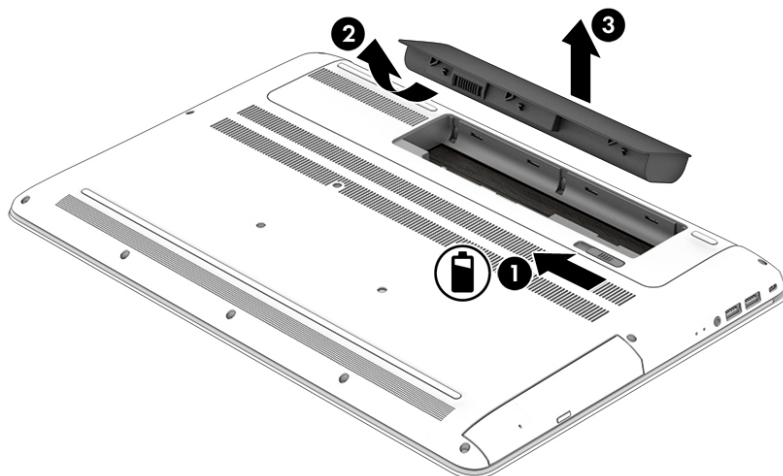

Akkumulátorinformációk keresése

Az akkumulátorinformációk elérése:

1. A tálca keresőmezőjébe írja be a `support` kifejezést, majd válassza a **HP Support Assistant** alkalmazást.

– vagy –

Kattintson a tálcán található kérdőjel ikonra.

2. Válassza a **Saját számítógép** területen a **Diagnosztika és eszközök** fület, majd válassza a **HP Akkumulátor-ellenőrzés** eszközt. Ha a HP Akkumulátor-ellenőrzés azt jelzi, hogy az akkumulátort cserélni kell, vegye fel a kapcsolatot az ügyfélszolgálattal.

A HP Support Assistant szolgáltatás az alábbi eszközöket és információkat biztosítja az akkumulátorral kapcsolatban:

- HP Akkumulátor-ellenőrzés
- Egyes akkumulátortípusok adatai, specifikációi, élettartama és kapacitása

Az akkumulátor energiatakarékos használata

Az akkumulátoros tápellátás energiatakarékos használata és az akkumulátor-üzemidő lehető legnagyobb mértékű meghosszabbítása:

- Csökkentse a képernyő fényerejét.
- Az Energiagazdálkodási lehetőségek területén válassza az **Energiatakarékos** beállítást.
- Ha a számítógépet előreláthatólag két hétnél hosszabb ideig nem használja, és az nem csatlakozik külső áramforráshoz, vegye ki a felhasználó által cserélhető akkumulátort a számítógépből, és tárolja külön, egy száraz hűvös helyen.
- Kapcsolja ki a vezeték nélküli eszközöket, ha nem használja azokat.
- Húzzon ki minden olyan használaton kívül lévő külső eszközt, amely nem csatlakozik külső áramforráshoz, például az USB-porthoz csatlakozó külső merevlemez-meghajtót.
- Állítsa/tiltsa le vagy távolítsa el azokat a külső memóriakártyákat, amelyeket nem használ.
- Ha félbehagyja munkáját, helyezze a számítógépet alvó állapotba, vagy kapcsolja ki.

Alacsony töltöttségi szint felismerése

Ha az akkumulátor, amely a számítógép egyetlen áramforrása, alacsony töltöttségi állapotba kerül, a következők történnek:

- Az akkumulátor jelzőfénye (csak egyes termékeken) alacsony vagy kritikusan töltöttségi szintet jelez.
- vagy –
- A telepmérő ikon  értesíti az akkumulátor alacsony vagy kritikusan alacsony töltöttségéről.



MEGJEGYZÉS: További információ a telepmérőről: [A telepmérő és az energiagazdálkodási beállítások használata 32. oldal.](#)

A számítógép a következő műveleteket hajtja végre a kritikus töltöttségi szint esetén:

- Ha a hibernált állapot nincs engedélyezve, és a számítógép bekapcsolt vagy készenléti állapotban van, a számítógép rövid ideig készenléti állapotban marad, majd leáll, és a nem mentett adatok elvesznek.
- Ha a hibernált állapot engedélyezve van, és a számítógép bekapcsolt vagy készenléti állapotban van, a számítógép hibernált állapotot kezdeményez.

Az alacsony töltöttségi szint megszüntetése

Az alacsony töltöttségi szint megszüntetése, ha rendelkezésre áll külső áramforrás

Csatlakoztassa a következők egyikét a számítógéphez és a külső áramforráshoz:

- Váltóáramú tápegység
- Külön beszerezhető dokkoló- vagy bővítőeszköz
- Külön beszerezhető tápegység a HP-től kiegészítőként vásárolva

Az alacsony töltöttségi szint megszüntetése, ha nem áll rendelkezésre áramforrás

Mentse a munkáját, és állítsa le a számítógépet.

Az alacsony töltöttségi szint megszüntetése, ha a számítógép nem tudja megszüntetni a hibernált állapotot

1. Cserélje ki a lemerült, felhasználó által cserélhető akkumulátort (csak egyes termékeknél) egy feltöltött akkumulátorra, vagy csatlakoztassa a váltóáramú tápegységet a számítógéphez és a külső áramforráshoz.
2. Szüntesse meg a hibernált állapotot a tápkapcsoló gomb megnyomásával.

A felhasználó által cserélhető akkumulátor tárolása

⚠ VIGYÁZAT! A károsodás kockázatának csökkentése érdekében ne tegye ki az akkumulátort hosszabb időn keresztül magas hőmérsékletnek.

Ha a számítógépet előreláthatólag két hétnél hosszabb ideig nem használja, és az nem csatlakozik külső áramforráshoz, vegye ki az akkumulátort a számítógépből, és tárolja külön egy száraz, hűvös helyen, hogy tovább tartson az akkumulátor töltése.

A számítógépből kiemelt és külön tárolt akkumulátort ajánlott félévente ellenőrizni. Ha a kapacitás kevesebb mint 50 százalék, töltsé újra az akkumulátort, mielőtt elhelyezné azt tárolási helyén.

A felhasználó által cserélhető akkumulátorok ártalmatlanítása

⚠ FIGYELEM! A tűz vagy az égési sérülések kockázatának csökkentése érdekében az akkumulátort ne szerelje szét, ne törje össze és ne lyukassza ki, ne zárja rövidre a csatlakozóit, illetve ne dobja tűzbe vagy vízbe.

Az akkumulátor megfelelő ártalmatlanításával kapcsolatban a *Jogi, biztonsági és környezetvédelmi tudnivalók* című útmutató tartalmaz további tájékoztatást.

A dokumentum elérése:

- ▲ A tálca keresőmezőjébe írja be a `support` kifejezést, majd válassza a **HP Support Assistant** alkalmazást.

– vagy –

Kattintson a tálcán található kérdőjel ikonra.

Váltóáramú áramforrás használata

A váltóáramú áramforráshoz való csatlakozásról további információ a számítógéphez mellékelt *Üzembe helyezési poszteren* található.

A számítógép nem használ akkumulátoros tápellátást, ha egy váltóáramú áramforráshoz csatlakozik valamilyen jóváhagyott váltóáramú tápegység vagy egy opcionális dokkoló-/bővíteszköz segítségével.

FIGYELEM! A biztonsági problémák elkerülése érdekében csak a számítógéphez kapott váltóáramú tápegységet, a HP által gyártott cseretápegységet vagy a HP által forgalmazott kompatibilis váltóáramú tápegységet használja.

Az alábbi körülmények bármelyike esetén csatlakoztassa a számítógépet váltóáramú áramforráshoz:

FIGYELEM! Ne töltsse a számítógép akkumulátorát, miközben légi jármű fedélzetén tartózkodik.

- Az akkumulátor töltése vagy kalibrálása közben
- A rendszerszoftver telepítése vagy módosítása közben
- Amikor a lemezre ír információkat (csak egyes termékeken)
- Ha a Lemeztöredezettség-mentesítő eszközt futtatja belső merevlemez tartalmazó számítógépen
- Biztonsági mentés és helyreállítás közben

Amikor a számítógépet váltóáramú áramforráshoz csatlakoztatja:

- Az akkumulátor töltése megkezdődik.
- A képernyő fényereje nő.
- A telepmérő ikon  megjelenése megváltozik.

Amikor leválasztja a váltóáramú áramforrást:

- A számítógép az akkumulátor használatára vált.
- A képernyő fényereje automatikusan csökken az akkumulátor kímélése érdekében.
- A telepmérő ikon  megjelenése megváltozik.

Tápellátási problémák hibaelhárítása

Ellenőrizze a váltóáramú tápegységet, ha az alábbi jelenségek valamelyikét tapasztalja a számítógépen, amikor az váltóáramú áramforrásról üzemel:

- A számítógép nem kapcsol be.
- A képernyő nem kapcsol be.
- A tápfeszültségjelző fények nem kapcsolnak be.

A váltóáramú tápegység ellenőrzése:

1. Állítsa le a számítógépet.
2. Csatlakoztassa a váltóáramú tápegységet a számítógéphez és a tápkábelhez, majd csatlakoztassa a tápkábelt egy váltóáramú hálózati aljzathoz.
3. Kapcsolja be a számítógépet.

- Ha a tápfeszültségjelző fények *világítanak*, a váltóáramú tápegység megfelelően működik.
- Ha a tápfeszültségjelző fények *nem világítanak*, ellenőrizze a csatlakozást a tápegység és a számítógép, illetve a tápkábel és a hálózati aljzat között.
- Ha a csatlakozások megfelelőek, és a tápfeszültségjelző fények *továbbra sem világítanak*, akkor a váltóáramú tápegység nem működik, így ki kell cserélni.

Új váltóáramú tápegység beszerzésével kapcsolatban az ügyfélszolgálatnál érdeklődhet.

A számítógép leállítása (kikapcsolása)

 **VIGYÁZAT!** A számítógép leállításakor a nem mentett adatok elvesznek. A számítógép leállítása előtt ne felejtse el menteni a munkáját.

A leállítási parancs minden programot – az operációs rendszert is beleértve – bezár, majd kikapcsolja a képernyőt és a számítógépet.

Az alábbi esetekben állítsa le a számítógépet:

- Ha cserélnie kell az akkumulátort, vagy hozzá kell férnie a számítógép belső részegységeihez
- Nem USB- vagy videoporthoz csatlakozó külső hardvereszköz csatlakoztatásakor
- Ha a számítógépet nem használja tovább, és hosszabb időre leválasztja a külső áramforrásról

Bár a számítógépet a tápkapcsológombbal is ki lehet kapcsolni, az ajánlott eljárás a Windows Leállítás parancsának használata.

 **MEGJEGYZÉS:** Ha a számítógép alvó vagy hibernált állapotban van, először meg kell szüntetnie az alvó vagy hibernált állapotot a tápkapcsológomb rövid megnyomásával.

1. Mentse el a munkáját, és zárja be a megnyitott programokat.
2. Válassza a **Start** gombot, majd a **Főkapcsoló** ikont, végül a **Leállítás** lehetőséget.

Ha a számítógép nem reagál, és az előző leállítási eljárásokat nem tudja használni, próbálja meg a következő vészleállító eljárásokat az alábbi sorrendben:

- Nyomja le a **ctrl+alt+delete** billentyűkombinációt, válassza a **Főkapcsoló** ikont, majd válassza a **Leállítás** lehetőséget.
- Nyomja le a tápkapcsoló gombot, és tartsa lenyomva legalább 5 másodpercig.
- Válassza le a számítógépet a külső tápellátásról.
- A felhasználó által cserélhető akkumulátort tartalmazó termékekből vegye ki az akkumulátort.

7 A számítógép karbantartása

Nagyon fontos, hogy rendszeres karbantartással megőrizze a számítógép optimális állapotát. Ez a fejezet bemutatja a lemeztöredezettség-mentesítő és a lemezkarbantartó használatát. Emellett útmutatást biztosít a programok és illesztőprogramok frissítéséhez, a számítógép tisztításához, valamint tanácsokkal szolgál a számítógéppel való utazáshoz (vagy a számítógép szállításához).

A teljesítmény javítása

Rendszeres karbantartással, például a lemeztöredezettség-mentesítő és a lemezkarbantartó futtatásával jelentős javulás érhető el a számítógép teljesítményében.

A Lemeztöredezettség-mentesítő használata

A HP azt javasolja, hogy legalább havonta egyszer futtassa a merevlemezen a lemeztöredezettség-mentesítőt.



MEGJEGYZÉS: SSD meghajtókon nincs szükség a lemeztöredezettség-mentesítő futtatására.

A Lemeztöredezettség-mentesítő futtatása:

1. Csatlakoztassa a számítógépet külső áramforráshoz.
2. A tálca keresőmezőjébe írja be a **töredezettségmentesítés** szót, majd válassza **A meghajtók töredezettségmentesítése és optimalizálása** lehetőséget.
3. Kövesse a képernyőn megjelenő utasításokat.

További tudnivalókat a Lemeztöredezettség-mentesítő segédprogram súgója tartalmaz.

A Lemezkarbantartó szoftver használata

A lemezkarbantartó segítségével megkeresheti azokat a felesleges fájlokat a merevlemezen, amelyek biztonságosan törölhetők a lemezterület felszabadítása és a számítógép hatékonyabb működése érdekében.

A Lemezkarbantartó segédprogram futtatása:

1. A tálca keresőmezőjébe írja be a **lemezterület** kifejezést, majd válassza a **Lemezterület felszabadítása a szükségtelen fájlok törlésével** vagy az **Alkalmazások eltávolítása a lemezterület felszabadításához** lehetőséget.
2. Kövesse a képernyőn megjelenő utasításokat.

A HP 3D DriveGuard használata (csak egyes termékeken)

Az alább felsorolt esetekben a HP 3D DriveGuard a meghajtó parkolásával és az adatkérések leállításával védi a merevlemez-meghajtót:

- Ha elejti a számítógépet.
- Ha megmozdítja a számítógépet, miközben az akkumulátorról üzemel, és a képernyője le van hajtva.

Röviddel az események bekövetkezte után a HP 3D DriveGuard visszaállítja a merevlemez-meghajtó rendes működését.



MEGJEGYZÉS: A HP 3D DriveGuard csak a belső merevlemezeket védi. A HP 3D DriveGuard nem védi az opcionális dokkolóeszközben lévő, illetve az USB-porthoz csatlakoztatott merevlemezeket.



MEGJEGYZÉS: Mivel az SSD meghajtók nem tartalmaznak mozgó alkatrészeket, a HP 3D DriveGuard alkalmazásra ezeknél nincs szükség.

További információkat a HP 3D DriveGuard szoftver súgójában talál.

A HP 3D DriveGuard állapotának meghatározása

Az elsődleges és/vagy a másodlagos (csak egyes termékeken) meghajtórekeszben található merevlemezek parkolásakor a merevlemez-meghajtó jelzőfényének a színe megváltozik a számítógépen. A meghajtó védett vagy parkolt állapotának megállapításához tekintse meg a Windows asztal értesítési területén, a tálca jobb szélén található ikont.

Alkalmazások és illesztőprogramok frissítése

A HP azt javasolja, hogy a programjait és az illesztőprogramjait rendszeresen frissítse. A frissítések megoldhatják a problémákat, és új szolgáltatásokkal és lehetőségekkel bővíthetik a számítógép funkcióinak körét. A régebbi grafikus részegységek például nem feltétlenül működnek jól a legújabb játékprogramokkal. A legújabb illesztőprogramok híján nem tudja optimálisan kihasználni hardvereszközeit.

A legújabb HP-programok és -illesztőprogramok letölthetők a <http://www.hp.com/support> webhelyről. Regisztrálhat arra is, hogy automatikusan értesítést kapjon, amikor új frissítés válik elérhetővé.

A programok és az illesztőprogramok frissítéséhez kövesse az alábbi lépéseket:

1. A tálca keresőmezőjébe írja be a `support` kifejezést, majd válassza a **HP Support Assistant** alkalmazást.
– vagy –
Kattintson a tálcán található kérdőjel ikonra.
2. Válassza a **Saját számítógép** területen a **Frissítések** fület, majd válassza a **Frissítések és üzenetek keresése** lehetőséget.
3. Kövesse a képernyőn megjelenő utasításokat.

A számítógép megtisztítása

A számítógépet az alábbi termékek segítségével tudja biztonságosan megtisztítani:

- Legfeljebb 0,3%-os koncentrációjú dimetil-benzil-ammónium-klorid (például számos gyártó forgalmaz eldobható törlőkendőket)
- Alkoholmentes üvegtisztító folyadék
- Enyhén szappanos víz
- Száraz mikroszálas törlőkendő vagy düftin kendő (zsírmentes antisztatikus kendő)
- Antisztatikus törlőkendők



VIGYÁZAT! Ne használjon erős oldószereket, amelyek tartós kárt okozhatnak a számítógépben. Ha nem biztos benne, hogy egy tisztítószer biztonságosan használható a számítógépen, győződjön meg arról, hogy a termék nem tartalmaz olyan összetevőket, mint az alkohol, az aceton, a metilén-klorid és a szénhidrogének.

A rostos anyagok, például a papír törlőkendők, megkarcolhatják a számítógépet. A karcolásokban idővel szennyeződések és tisztítószer-maradványok rakódhatnak le.

Tisztítási módszerek

A számítógép biztonságos megtisztításához kövesse az ebben a szakaszban leírtakat.

FIGYELEM! Az áramütés és a részegységek károsodásának megelőzése érdekében a számítógépet ne bekapcsolt állapotban tisztítsa meg.

1. Kapcsolja ki a számítógépet.
2. Válassza le a váltóáramú áramforrást.
3. Válasszon le minden tápellátással rendelkező külső eszközt.

VIGYÁZAT! A belső részegységek károsodásának megelőzése érdekében ne permetezzen tisztítószeret vagy -folyadékokat közvetlenül a számítógép felületére. A felületre fröccsenő folyadékok véglegesen károsíthatják a belső részegységeket.

A képernyő tisztítása

Finoman törölje le a képernyőt egy alkoholmentes üvegtisztító szerrel megnedvesített, puha, nem bolyhosodó kendővel. A számítógép fedelének lecsukása előtt ellenőrizze, hogy a képernyő száraz-e.

Az oldalsó részek és a fedél tisztítása

A számítógép oldalainak és fedelének tisztításához olyan puha, mikroszálas vagy dűftin kendőt használjon, amely a felsorolt tisztítószerrel egyikével van megnedvesítve, vagy használjon megfelelő eldobható törlőkendőt.

MEGJEGYZÉS: A számítógép fedelét körkörös mozdulatokkal tisztítsa meg, hogy eltávolítsa róla a szennyeződések és a lerakódásokat.

Az érintőtábla, a billentyűzet és az egér tisztítása (csak egyes termékeknél)

FIGYELEM! Az elektromos áramütés és a belső részegységek károsodásának elkerülése érdekében ne használjon porszívót a billentyűzet tisztításához. A porszívóból szennyeződés rakódhat le a billentyűzet felületére.

VIGYÁZAT! A belső részegységek károsodásának megelőzése érdekében ügyeljen arra, hogy ne kerüljön folyadék a billentyűk közé.

- Az érintőtábla, a billentyűzet vagy az egér megtisztításához a korábban felsorolt tisztítószerekkel megnedvesített puha, mikroszálas vagy dűftin kendőt, vagy megfelelő eldobható törlőkendőt használjon.
- Egy fúvócsővel felszerelt sűrített levegős flakon segítségével megelőzheti a billentyűk beragadását, valamint eltávolíthatja a billentyűk alá került port, rostszálakat és szennyeződések.

Utazás a számítógéppel, a számítógép szállítása

Ha utaznia kell a számítógéppel, vagy el kell szállítania valahová, kövesse a következő tanácsokat a készülék megóvása érdekében.

- A számítógép utazásra vagy szállításra való felkészítése:
 - Készítsen biztonsági másolatot az adatairól egy külső meghajtóra.
 - Távolítsa el az összes lemezt és külső adathordozót, például a memóriakártyákat.

- Kapcsolja ki, majd válassza le a külső eszközöket.
- Állítsa le a számítógépet.
- Vigyen magával biztonsági másolatot adatairól. Tartsa a biztonsági másolatot külön a számítógéptől.
- Ha repülővel utazik, kézipoggyászként vigye magával a számítógépet; ne adja fel a többi csomagjával együtt.

⚠ VIGYÁZAT! A meghajtót ne tegye ki mágneses mező hatásának. A mágneses mezővel működő biztonsági berendezések közé tartoznak például a reptéri biztonsági kapuk és botok. A repülőtereken a kézipoggyászt átvizsgáló biztonsági berendezések általában röntgensugárral működnek, amely nem tesz kárt a meghajtókban.

- Ha repülés közben szeretné használni a számítógépét, figyelje a repülés közben elhangzó bejelentést, amely jelzi, hogy mikor használhat számítógépet. A repülés közbeni számítógép-használatot a légitársaság saját belátása szerint engedélyezheti.
- Ha a számítógépet vagy a meghajtót szállítja, használjon megfelelő védőcsomagolást, és lássa el „FRAGILE” (Törékeny) címkével.
- Bizonyos környezetekben a vezeték nélküli eszközök használatát korlátozhatják. Ilyen korlátozások lehetnek érvényben a repülőgépek fedélzetén, a kórházak területén, a robbanóanyagok környékén és egyéb veszélyes helyeken. Ha nem biztos a számítógépben található vezeték nélküli eszközökre vonatkozó előírásokban, a számítógép bekapcsolása előtt kérjen engedélyt a használatára.
- Ha külföldre utazik, fogadja meg a következő tanácsokat:
 - Az útitervében szereplő összes országban/térségben ellenőrizze a számítógépekkel kapcsolatos vámszabályokat.
 - Ellenőrizze, hogy milyen hálózati tápvezetékre és adapterre van szüksége az egyes területeken, ahol használni szeretné a számítógépét. A feszültség, a frekvencia és a csatlakozó jellemzői eltérőek lehetnek.

⚠ FIGYELEM! Az elektromos áramütés, a tűz, illetve a készülék károsodásának megelőzése érdekében ne használja a számítógépet háztartási gépekhez készült feszültségátalakítóval.

8 A számítógép és az adatai biztonságossá tétele

A számítógép biztonsága elengedhetetlen az adatai bizalmas jellegének, sértetlenségének és rendelkezésre állásának védelméhez. A Windows operációs rendszer, a HP-alkalmazások, a Setup Utility (BIOS) és az egyéb, külső fejlesztőktől származó szoftverek segíthetnek a számítógép védelmében számos különböző kockázat, például vírusok, férgek és más kártékony kódok ellen.

 **FONTOS:** Előfordulhat, hogy a fejezetben felsoroltak közül egyes biztonsági szolgáltatások az Ön számítógépén nem érhetők el.

Jelszavak használata

A jelszó egy olyan karaktersorozat, amellyel megvédelheti a számítógép adatait, és biztosíthatja az online tranzakciók biztonságát. Többféle jelszót állíthat be. Amikor például először helyezte üzembe a számítógépet, a rendszer egy felhasználói jelszó létrehozására kérte a gép biztonságossá tételéhez. A Windows rendszerben és a HP Setup Utility segédprogramban (BIOS) további, előre telepített jelszavak állíthatók be.

Hasznos lehet, ha egy Setup Utility segédprogram (BIOS) szolgáltatáshoz és egy Windows biztonsági szolgáltatáshoz ugyanazon jelszót használja.

A jelszavak létrehozásával és mentésével kapcsolatban az alábbi tippek nyújtanak segítséget:

- Jegyezze fel a beállított jelszavakat, és biztonságos helyen, a számítógéptől külön tárolja azokat, mert nélkülük nem fogja tudni használni a számítógépet. Ne tároljon jelszavakat a számítógépen lévő fájlokban.
- Jelszavak létrehozásakor tartsa be a program által megadott követelményeket.
- Legfeljebb 3 havonta változtassa meg a jelszavát.
- Az ideális jelszó hosszú, és betűket, írásjeleket, szimbólumokat és számokat is tartalmaz.
- Mielőtt a szervizbe adná a számítógépet, készítse biztonsági másolatot a fájljairól, törölje a bizalmas fájlokat, és kapcsolja ki az összes jelszavas beállítást.

A Windows jelszavaival, például a képernyőkímélő jelszavával kapcsolatos további információk:

- ▲ A tálca keresőmezőjébe írja be a `support` kifejezést, majd válassza a **HP Support Assistant** alkalmazást.

– vagy –

Kattintson a tálcán található kérdőjel ikonra.

Windows-jelszavak beállítása

Jelszó	Funkció
Felhasználó jelszava	A Windows felhasználói fiókokhoz való hozzáférést védi.
Rendszergazdai jelszó	A számítógép tartalmához való rendszergazdai szintű hozzáférést védi. MEGJEGYZÉS: Ez a jelszó nem használható a Setup Utility segédprogram (BIOS) elérésére.

Setup Utility (BIOS) jelszavak beállítása

Jelszó	Funkció
Administrator password (Rendszergazdai jelszó)	<ul style="list-style-type: none">A Setup Utility segédprogram (BIOS) minden elérésekor meg kell adni.Ha elfelejti a rendszergazdai jelszót, nem tud hozzáférni a Setup Utility segédprogramhoz (BIOS).
Power-on password (Bekapcsolási jelszó)	<ul style="list-style-type: none">A számítógép újraindításakor vagy a hibernált állapot elhagyásakor minden alkalommal meg kell adni.Ha elfelejti a bekapcsolási jelszót, a számítógépet nem fogja tudni bekapcsolni, újraindítani vagy kiléptetni a hibernált állapotból.

Rendszergazdai vagy bekapcsolási jelszó beállítása, módosítása vagy törlése a Setup Utility segédprogramban (BIOS):

 **VIGYÁZAT!** A Setup Utility segédprogramban (BIOS) csak fokozott elővigyázatossággal hajtson végre módosításokat. Az esetleges hibák megakadályozhatják a számítógép megfelelő működését.

 **MEGJEGYZÉS:** A Setup Utility segédprogram elindításához a számítógépnek noteszgép üzemmódban kell lennie, és a csatlakoztatott billentyűzet használata szükséges. A táblagép üzemmódban megjeleníthető képernyő-billentyűzet nem használható a Setup Utility segédprogram eléréséhez.

1. Indítsa el a Setup Utility segédprogramot (BIOS):

- Billentyűzettel rendelkező számítógépek vagy táblagépek esetén:
 - ▲ Kapcsolja be vagy indítsa újra a számítógépet, gyorsan nyomja le az **esc** billentyűt, majd nyomja le az **f10** billentyűt.
- Billentyűzet nélküli táblagépek esetén:
 1. Kapcsolja be vagy indítsa újra a táblagépet, majd gyorsan nyomja meg és tartsa lenyomva a hangerőcsökkentő gombot.
– vagy –
Kapcsolja be vagy indítsa újra a táblagépet, majd gyorsan nyomja meg és tartsa lenyomva a Windows gombot.
 2. Koppintson az **f10** elemre.

2. Válassza a **Security** (Biztonság) elemet, majd kövesse a képernyőn megjelenő utasításokat.

A módosítások a számítógép újraindításakor lépnek érvénybe.

Az ujjlenyomat-olvasó használata (csak egyes termékeken)

Egyes termékeken integrált ujjlenyomat-olvasó érhető el.

Az ujjlenyomat-olvasó használatához először egy jelszóval védett felhasználói fiókot kell létrehoznia a számítógépen, majd regisztrálnia kell egy vagy több ujjlenyomatot a HP SimplePass segítségével.

Ujjlenyomatok regisztrálása a HP SimplePass szoftverben:

1. Húzza végig az egyik ujját az ujjlenyomat-érzékelőn a HP SimplePass elindításához.
2. A HP SimplePass üdvözlőképernyőjének megjelenése után válassza az **Első lépések** lehetőséget.
3. A HP SimplePass felkéri, hogy húzza végig a jobb mutatóujját az érzékelőn.
4. A regisztrálás befejezéséhez húzza végig rajta az ujját háromszor.
Ha a regisztrálás sikeres, az ábrán egy zöld kör jelenik meg a megfelelő ujj körül.
5. További ujjlenyomatok regisztrálásához ismétlje meg az 1–4. lépést.

Az internetes biztonsági szoftverek használata

Ha a számítógépét e-mailek, hálózatok vagy az internet elérésére használja, számítógépvírusoknak, kémprogramoknak és egyéb online fenyegetéseknek teheti ki a készüléket. A számítógép védelme érdekében olyan internetes biztonsági szoftver próbaverzióját lehet rá előre telepíteni, amely víruskereső és tűzfal szolgáltatásokkal is rendelkezik. Az újonnan felfedezett vírusokkal és más biztonsági kockázatokkal szembeni folyamatos védelem biztosítása érdekében a biztonsági programot rendszeresen frissíteni kell. A számítógép teljes védelme érdekében erősen ajánlott a próbaverzió bővítése a teljes verzióra, vagy más, Önnek szimpatikus víruskereső program megvásárlása.

Vírusvédelmi szoftver használata

A számítógépes vírusok tönkreteszhetik a programokat, az alkalmazásokat és az operációs rendszert, illetve megakadályozhatják azok rendeltetésszerű használatát. A víruskereső programok a legtöbb vírus észlelésére, elpusztítására, és a legtöbb esetben az azok által okozott kár kijavítására is képesek.

Az újonnan felfedezett vírusokkal szembeni folyamatos védelem biztosítása érdekében a víruskereső szoftvereket rendszeresen frissíteni kell.

Lehetséges, hogy a számítógépén előre telepítve van egy víruskereső program. A számítógép teljes védelme érdekében erősen ajánlott egy tetszőleges víruskereső program használata.

A számítógépvírusokkal kapcsolatos további információkért a tálca keresőmezőjébe írja be a `support` kifejezést, majd válassza a **HP Support Assistant** alkalmazást.

– vagy –

Kattintson a tálcán található kérdőjel ikonra.

Tűzfalszoftver használata

A tűzfalak célja, hogy megakadályozzák az adott rendszerhez vagy hálózathoz való illetéktelen hozzáférést. A tűzfal lehet egy, a számítógépre és/vagy a hálózatra telepített szoftveralkalmazás, vagy pedig egy olyan megoldás, amely hardverből és szoftverből is áll.

A tűzfalnak két típusa létezik:

- Az állomásalapú tűzfal – olyan szoftver, amely csak azt a számítógépet védi, amelyre telepítették.
- A hálózati tűzfal – ezek a DSL- vagy kábelmodem és az otthoni hálózat közé telepítve a hálózat összes számítógépét védik.

Ha tűzfal van telepítve a rendszerre, a tűzfal minden, a rendszerre és a rendszerről küldött adatot figyel, és összehasonlítja azokat a felhasználó által meghatározott biztonsági feltételekkel. A tűzfal blokkol minden adatot, amely nem felel meg ezeknek a feltételeknek.

Szoftverfrissítések telepítése

A biztonsági problémák kijavítása és a szoftverteljesítmény fokozása érdekében a számítógépen telepített HP-, Windows- és harmadik féltől származó szoftvereket célszerű rendszeresen frissíteni.

⚠ VIGYÁZAT! A Microsoft értesítéseket küld a Windows-frissítésekről, amelyek biztonsági frissítéseket is tartalmazhatnak. A biztonsági résekkel és a számítógépvírusokkal szembeni védelem érdekében azonnal telepítsen minden Microsoft-frissítést, amint értesítést kap azokról.

Ezeket a frissítéseket automatikusan telepítheti.

A beállítások megtekintése és módosítása:

1. Válassza a **Start** gombot, majd a **Beállítások** ikont, végül a **Frissítés és biztonság** lehetőséget.
2. Válassza a **Windows Update** elemet, majd kövesse a képernyőn megjelenő utasításokat.
3. A frissítések telepítéséhez válassza a **Speciális beállítások** elemet, majd kövesse a képernyőn megjelenő utasításokat.

A HP Touchpoint Manager használata (csak egyes termékeken)

A HP Touchpoint Manager egy felhőalapú informatikai megoldás, amely a vállalkozások eszközeinek hatékony felügyeletére és védelmére szolgál. A HP Touchpoint Manager segít az eszközök kártevők és egyéb támadások elleni védelmében, figyeli az eszközök állapotát, és csökkenti a végfelhasználói eszköz- és biztonsági problémák megoldásával töltött időt. A hagyományos belső megoldásoknál lényegesen költséghatékonyabb szoftver gyorsan letölthető és telepíthető.

A vezeték nélküli hálózat biztonságossá tétele

WLAN beállításakor vagy egy létező WLAN hálózathoz való kapcsolódáskor mindig engedélyezze a biztonsági funkciókat, hogy védje hálózatát az illetéktelen hozzáféréssel szemben. A nyilvános helyeken, például kávézókban vagy repülőtereken működő WLAN hálózatok (hozzáférési pontok, hotspotok) gyakran semmilyen védelmet nem nyújtanak.

Szoftveralkalmazások és adatok biztonsági mentése

Rendszeresen készítsen biztonsági másolatokat a szoftveralkalmazásairól és adatairól, nehogy véglegesen elveszenek vagy megsérüljenek egy vírustámadás, illetve szoftver- vagy hardverhiba miatt.

Opcionális biztonsági kábel használata

A külön megvásárolható biztonsági kábel funkciója az elriasztás; nem feltétlenül képes megakadályozni a számítógép illetéktelen használatát vagy eltulajdonítását. A biztonsági kábel csak egy a számos módszer

közül, amelyeket egy átfogó biztonsági megoldás részeként ajánlott használni a lopás megakadályozása érdekében.

A biztonsági kábel a számítógépen található befűzőnyílása kismértékben eltérhet az e szakasz illusztrációiban bemutatottaktól.

1. Hurkolja a biztonsági kábelt egy rögzített tárgy köré.
2. Helyezze a kulcsot **(1)** a kábelzárba **(2)**.
3. Helyezze a kábelzárát a biztonsági kábelnek a számítógépen található befűzőnyílásába **(3)**, majd zárja le a kábelt a kulccsal.

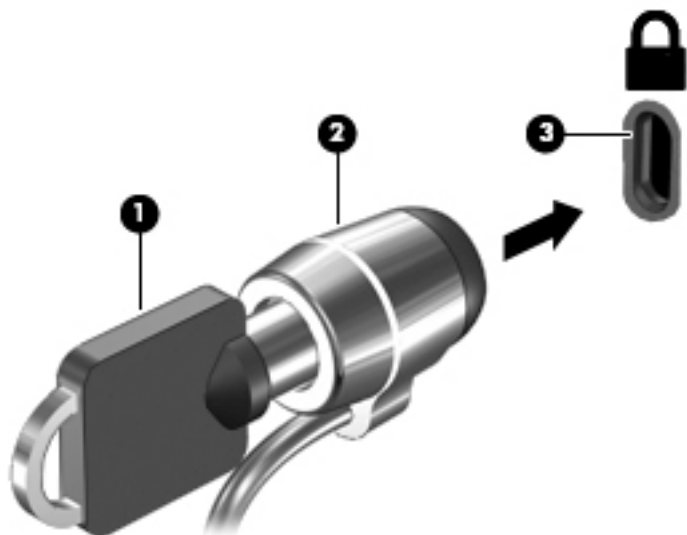

4. Távolítsa el a kulcsot, és tárolja biztonságos helyen.

9 A Setup Utility segédprogram (BIOS) használata

A Setup Utility segédprogram, más néven a BIOS vezérli az összes kommunikációt a rendszer bemeneti és kimeneti eszközei (például lemez meghajtók, képernyő, billentyűzet, egér, nyomtató) között. A Setup Utility segédprogram (BIOS) beállításokat tartalmaz a telepített eszköztípusokkal és a számítógép rendszerindítási sorrendjével kapcsolatban, valamint információval szolgál a rendszer- és bővített memória mennyiségéről.

 **MEGJEGYZÉS:** Átalakítható számítógép esetében a Setup Utility segédprogram elindításához a számítógépnek noteszgép üzemmódban kell lennie, és a csatlakoztatott billentyűzet használata szükséges. A táblagép üzemmódban megjeleníthető képernyő-billentyűzet nem használható a Setup Utility segédprogram eléréséhez.

A Setup Utility segédprogram (BIOS) elindítása

 **VIGYÁZAT!** A Setup Utility segédprogramban (BIOS) csak fokozott elővigyázatossággal hajtson végre módosításokat. Az esetleges hibák megakadályozhatják a számítógép megfelelő működését.

 **MEGJEGYZÉS:** Átalakítható számítógép esetében a Setup Utility segédprogram elindításához a számítógépnek noteszgép üzemmódban kell lennie, és a csatlakoztatott billentyűzet használata szükséges. A táblagép üzemmódban megjeleníthető képernyő-billentyűzet nem használható a Setup Utility segédprogram eléréséhez.

- Billentyűzettel rendelkező számítógépek vagy táblagépek esetén:
 - ▲ Kapcsolja be vagy indítsa újra a számítógépet, gyorsan nyomja meg az **esc** billentyűt, majd nyomja meg az **f10** billentyűt.
- Billentyűzet nélküli táblagépek esetén:
 1. Kapcsolja be vagy indítsa újra a táblagépet, majd gyorsan nyomja meg és tartsa lenyomva a hangerőcsökkentő gombot.
– vagy –
Kapcsolja be vagy indítsa újra a táblagépet, majd gyorsan nyomja meg és tartsa lenyomva a Windows gombot.
 2. Koppintson az **f10** elemre.

A Setup Utility segédprogram (BIOS) frissítése

A legfrissebb Setup Utility- (BIOS-) verziók elérhetők a HP webhelyén.

A HP webhelyen található BIOS-frissítések többsége *SoftPaq* formátumú tömörített fájlokban található.

Néhány letölthető csomagban egy *Readme.txt* nevű fájl is található, amely a telepítéssel és a hibaelhárítással kapcsolatos információkat tartalmazza.

A BIOS verziójának meghatározása

Ahhoz, hogy eldönthesse, hogy kell-e frissíteni a Setup Utility (BIOS) segédprogramot, először állapítsa meg a számítógép BIOS-verzióját.

A BIOS-verzióadatokat (más néven a *ROM dátuma* vagy *rendszer BIOS*) megjelenítéséhez tegye a következőket:

1. A tálca keresőmezőjébe írja be a `support` kifejezést, majd válassza a **HP Support Assistant** alkalmazást.

– vagy –

Kattintson a tálcan található kérdőjel ikonra.

2. Válassza a **Saját számítógép** elemet, majd válassza a **Műszaki jellemzők** lehetőséget.

– vagy –

- ▲ Használja a Setup Utility segédprogramot (BIOS).

A Setup Utility segédprogram (BIOS) használata:

1. Indítsa el a Setup Utility segédprogramot (BIOS). (Lásd: [A Setup Utility segédprogram \(BIOS\) elindítása 48. oldal](#)).
2. Válassza a **Main** (Fő) lehetőséget, a System Information (Rendszer-információ) elemet, majd jegyezze fel a BIOS verzióját.
3. Válassza az **Exit** (Kilépés), majd a **No** (Nem) lehetőséget, majd kövesse a képernyőn megjelenő utasításokat.

Újabb BIOS-verziók kereséséről lásd: [BIOS-frissítés letöltése 49. oldal](#).

BIOS-frissítés letöltése

 **VIGYÁZAT!** A számítógép károsodása vagy a sikertelen telepítés kockázatának csökkentése érdekében csak akkor töltsön le és telepítsen egy BIOS-frissítést, ha a számítógép egy váltóáramú tápegységen keresztül csatlakozik egy megbízható külső áramforráshoz. A BIOS-frissítést soha ne töltsen le vagy telepítse olyankor, amikor a számítógép akkumulátorról üzemel, opcionális dokkolóba van helyezve, vagy alternatív áramforráshoz csatlakozik. A letöltés és telepítés során tartsa be az alábbi utasításokat:

- Ne szakítsa meg a számítógép tápellátását a tápkábel váltóáramú aljzatból történő kihúzásával.
- Ne állítsa le a számítógépet, illetve ne kezdeményezzen alvó állapotot.
- Ne helyezzen be, távolítson el, csatlakoztasson vagy válasszon le semmilyen eszközt, kábelt vagy vezetékét.

 **MEGJEGYZÉS:** Ha a számítógép hálózathoz kapcsolódik, forduljon a hálózat rendszergazdjához, mielőtt bármilyen szoftverfrissítést telepítene, különös tekintettel a BIOS-frissítésekre.

1. A tálca keresőmezőjébe írja be a `support` kifejezést, majd válassza a **HP Support Assistant** alkalmazást.

– vagy –

Kattintson a tálcan található kérdőjel ikonra.

2. Kattintson a **Frissítések**, majd a **Frissítések és üzenetek keresése** lehetőségre.

3. A számítógép azonosításához és a letölteni kívánt BIOS-frissítés eléréséhez kövesse a képernyőn megjelenő utasításokat.

4. A letöltési területen tegye a következőket:

- a. Keresse meg a legújabb BIOS-frissítést, és hasonlítsa össze a számítógépre telepített BIOS-verzióval. Ha a frissítés újabb, mint a számítógépen lévő BIOS-verzió, akkor jegyezze fel a dátumot és a nevet, illetve egyéb azonosítót. Ezekre az adatokra a frissítések későbbi azonosítása során, a merevlemezre mentés után lehet szükség.
- b. Kövesse a képernyőn megjelenő utasításokat a kiválasztott tétel letöltéséhez a merevlemez-meghajtóra.

Jegyezze fel a letöltött BIOS-frissítés elérési útját a merevlemez-meghajtón. Erre az elérési útra akkor lesz szüksége, amikor telepíteni kívánja a frissítést.

A BIOS telepítésének a módja rendszerenként eltérő. A letöltés befejezése után kövesse a képernyőn megjelenő utasításokat. Ha nem jelennek meg utasítások, tegye a következőket:

1. Írja be a tálca keresőmezőjébe a `fájl` kifejezést, majd válassza a **Fájlkezelő** lehetőséget.
2. Kattintson duplán a merevlemez-meghajtó betűjére. A merevlemez általában a Helyi lemez (C:) megnevezés jelöli.
3. A korábban feljegyzett elérési út felhasználásával nyissa meg azt a mappát, amely a frissítést tartalmazza.
4. Kattintson duplán arra a fájlra, amelynek kiterjesztése `.exe` (például `fájlnev.exe`).
Megkezdődik a BIOS telepítése.
5. A telepítés végrehajtásához kövesse a képernyőn megjelenő utasításokat.

 **MEGJEGYZÉS:** Miután a képernyőn megjelent a sikeres telepítésről tájékoztató üzenet, törölheti a letöltött fájlt a merevlemez-meghajtóról.

A táblagép és a billentyűzet szinkronizálása (csak egyes termékeken)

Leválasztható billentyűzettel rendelkező táblagép esetén amikor a táblagépet csatlakoztatja a billentyűzethez, és újraindítja a számítógépet, a Setup Utility (BIOS) ellenőrzi, hogy szükséges-e szinkronizálni a billentyűzet beágyazott vezérlőjének firmware-ét. Ha igen, a rendszer elindítja a szinkronizálást. Ha a szinkronizálás megszakad, értesítő képernyő jelenik meg 10 másodpercig, majd a táblagép újraindul, és újra megpróbálja a szinkronizálást.

 **MEGJEGYZÉS:** A beágyazott vezérlő firmware-ét a rendszer CSAK akkor szinkronizálja, ha a táblagép vagy a billentyűzet akkumulátorának töltöttsége 50%-nál magasabb, vagy ha a táblagép váltóáramú tápellátáshoz csatlakozik.

10 A HP PC Hardware Diagnostics (UEFI) használata

A HP PC Hardware Diagnostics egy egyesített bővíthető firmware felület (Unified Extensible Firmware Interface, UEFI), amely lehetővé teszi, hogy diagnosztikai tesztek futtasson annak megállapítására, hogy a számítógép hardvere megfelelően működik-e. Az eszköz az operációs rendszeren kívül fut, hogy elkülönítse a hardveres hibákat az operációs rendszer vagy egyéb szoftverkomponensek által okozott hibáktól.

 **MEGJEGYZÉS:** Átalakítható számítógép esetében a BIOS elindításához a számítógépnek noteszgép üzemmódban kell lennie, és a táblagéphez csatlakoztatott billentyűzet használata szükséges. A táblagép üzemmódban megjeleníthető képernyő-billentyűzet nem használható a BIOS eléréséhez.

A HP PC Hardware Diagnostics UEFI elindítása:

1. A BIOS indítása:

- Billentyűzettel rendelkező számítógépek vagy táblagépek esetén:
 - ▲ Kapcsolja be vagy indítsa újra a számítógépet, és gyorsan nyomja le az **esc** billentyűt.
- Billentyűzet nélküli táblagépek esetén:
 - ▲ Kapcsolja be vagy indítsa újra a táblagépet, majd gyorsan nyomja meg és tartsa lenyomva a hangerőcsökkentő gombot.
 - vagy –
 - Kapcsolja be vagy indítsa újra a táblagépet, majd gyorsan nyomja meg és tartsa lenyomva a Windows gombot.

2. Nyomja meg az **f2** billentyűt, vagy koppintson rá.

A BIOS három helyen keresi a diagnosztikai eszközöket, a következő sorrendben:

a. Csatlakoztatott USB-meghajtó

 **MEGJEGYZÉS:** A HP PC Hardware Diagnostics (UEFI) letöltése egy USB-meghajtóra: [A HP PC Hardware Diagnostics \(UEFI\) letöltése USB-meghajtóra 51. oldal.](#)

b. Merevlemez

c. BIOS

3. A diagnosztikai eszköz megnyitása után válassza ki a futtatni kívánt diagnosztikai teszt típusát, majd kövesse a képernyőn megjelenő utasításokat. A diagnosztikai teszt táblagépen a hangerőcsökkentő gomb megnyomásával állítható le.

 **MEGJEGYZÉS:** Ha számítógépen vagy billentyűzettel ellátott táblagépen kíván leállítani egy diagnosztikai tesztet, nyomja le az **esc** billentyűt.

A HP PC Hardware Diagnostics (UEFI) letöltése USB-meghajtóra

Két lehetőség áll rendelkezésre a HP PC Hardware Diagnostics (UEFI) USB-eszközre való letöltéséhez:

A legújabb UEFI-verzió letöltése:

1. Keresse fel a <http://www.hp.com/go/techcenter/pcdiags> webhelyet. Megjelenik a HP PC Diagnostics kezdőlapja.
2. A HP PC Hardware Diagnostics területen kattintson a **Letöltés** hivatkozásra, majd válassza a **Futtatás** lehetőséget.

Bármilyen UEFI-verzió letöltése adott termékhez:

1. Keresse fel a <http://www.hp.com/support> webhelyet, és válassza ki az országát. Megjelenik a HP terméktámogatás oldala.
2. Kattintson az **Illesztőprogramok és letöltések** fülre.
3. Írja be a termék nevét a szövegmezőbe, majd kattintson a **Mehet** gombra.
– vagy –
Kattintson a **Találja meg most** lehetőségre, hogy a HP automatikusan észlelje a terméket.
4. Válassza ki a számítógépét, majd az operációs rendszerét.
5. A **Diagnosztika** részben kövesse a képernyőn megjelenő utasításokat a kívánt UEFI-verzió kiválasztásához és letöltéséhez.

11 Biztonsági mentés, visszaállítás és helyreállítás

Ez a fejezet az alábbi folyamatokról tartalmaz információkat. A fejezetben lévő információk a legtöbb termék esetében használható szokásos eljárások.

- Helyreállítási adathordozók és biztonsági másolatok készítése
- A rendszer visszaállítása és helyreállítása

További tudnivalókat a HP Support Assistant alkalmazásban talál.

- ▲ A tálca keresőmezőjébe írja be a `support` kifejezést, majd válassza a **HP Support Assistant** alkalmazást.

– vagy –

Kattintson a tálcán található kérdőjel ikonra.



FONTOS: Ha helyreállítási műveleteket kíván végrehajtani egy táblagépen, akkor a táblagép akkumulátorának legalább 70%-os töltöttségi szinttel kell rendelkeznie a helyreállítási folyamat indítása előtt.

FONTOS: Leválasztható billentyűzettel rendelkező táblagép esetén csatlakoztassa a billentyűzetet a billentyűzetdokkhöz a helyreállítási folyamat indítása előtt.

Helyreállítási adathordozók és biztonsági másolatok készítése

A helyreállítási adathordozók és biztonsági másolatok készítésének következő módszerei csak egyes termékeken érhetők el. Számítógéptípusa alapján válassza ki az elérhető módszert.

- A számítógép sikeres üzembe helyezése után készítsen HP helyreállítási adathordozót a HP Recovery Manager segítségével. Ez a lépés biztonsági másolatot készít a számítógépen lévő HP helyreállítási partícióról. A biztonsági másolat segítségével újratelepítheti az eredeti operációs rendszert, ha a merevlemez-meghajtó megsérül vagy kicserélték. A helyreállítási adathordozók létrehozásával kapcsolatban lásd: [HP helyreállítási adathordozó létrehozása \(csak egyes termékeken\) 53. oldal](#). A helyreállítási adathordozó használatával elérhető helyreállítási lehetőségekkel kapcsolatos információkért lásd: [A Windows-eszközök használata 55. oldal](#).
- A Windows-eszközök használatával létrehozhat rendszer-visszaállítási pontokat, valamint létrehozhatja a személyes adatok biztonsági másolatát.

További információ: [Helyreállítás a HP Recovery Manager használatával 56. oldal](#).



MEGJEGYZÉS: Ha a tárhely nem nagyobb, mint 32 GB, a Microsoft rendszer-visszaállítás alapértelmezés szerint le van tiltva.

HP helyreállítási adathordozó létrehozása (csak egyes termékeken)

Ha lehetséges, ellenőrizze a Windows-partíció és a helyreállítási partíció meglétét. A **Start** menüben válassza a **Fájlkezelő** lehetőséget, majd válassza az **Ez a gép** elemet.

- Ha a számítógép listáján nem szerepel a Windows-partíció és a helyreállítási partíció, az ügyfélszolgálatától szerezhet be helyreállítási adathordozót az adott rendszerhez. Tekintse meg a számítógéphez kapott *Worldwide Telephone Numbers* (Hasznos nemzetközi telefonszámok) füzetet. A HP webhelyén is található kapcsolattartási információkat. Látogasson el a <http://www.hp.com/support> webhelyre, válassza ki az országot vagy régiót, és kövesse a képernyőn megjelenő utasításokat.

A Windows-eszközök segítségével létrehozhat rendszer-visszaállítási pontokat, valamint biztonsági másolatot készíthet a személyes adatokról, lásd: [A Windows-eszközök használata 55. oldal](#).

- Ha a számítógép listáján szerepel a helyreállítás partíció és a Windows-partíció, a számítógép sikeres üzembe helyezése után készítsen helyreállítási adathordozót a HP Recovery Manager segítségével. A HP helyreállítási adathordozó képes helyreállítani a rendszert, ha a merevlemez-meghajtó megsérült. A rendszer-helyreállítás újratelepíti az eredeti operációs rendszert és a gyárilag telepített programokat, majd konfigurálja őket. A HP helyreállítási adathordozó a rendszer testreszabásában is segíthet, illetve a gyári lemezkép helyreállítására is használható, ha lecseréli a merevlemezt.
 - A helyreállítási adathordozókból csak egy készlet készíthető. Vigyázzon a helyreállítási eszközökre, és tartsa őket biztonságos helyen.
 - A HP Recovery Manager megvizsgálja a számítógépet, és meghatározza az adathordozó szükséges tárolókapacitását.
 - Helyreállító lemez létrehozásához a számítógépnek DVD-írási funkcióval rendelkező optikai meghajtóval kell rendelkeznie, továbbá csak kiváló minőségű üres DVD-R, DVD+R, DVD-R DL vagy DVD+R DL lemezt használhat. Ne használjon újraírható lemezeket, például CD±RW, DVD±RW, kétrétegű DVD±RW vagy BD-RE (újraírható Blu-ray) lemezeket, mert ezek nem kompatibilisek a HP Recovery Manager szoftverrel. Lemezek helyett használhat jó minőségű üres USB flash meghajtót is.
 - Ha számítógépben nincs DVD-írási funkcióval rendelkező beépített optikai meghajtó, használhat (külön megvásárolható) külső optikai meghajtót a helyreállító lemezek készítéséhez. Ha külső optikai meghajtót használ, közvetlenül a számítógép USB-portjára kell csatlakoztatnia; a meghajtó nem csatlakozhat külső eszköz, például USB-elosztó USB-portjára. Ha saját maga nem tud DVD adathordozókat készíteni, beszerezheti a számítógéphez való helyreállító lemezeket a HP-től. Tekintse meg a számítógéphez kapott *Worldwide Telephone Numbers* (Hasznos nemzetközi telefonszámok) füzetet. A HP webhelyén is található kapcsolattartási információkat. Látogasson el a <http://www.hp.com/support> webhelyre, válassza ki az országot vagy régiót, és kövesse a képernyőn megjelenő utasításokat.
 - A helyreállító adathordozók elkészítése előtt győződjön meg róla, hogy a számítógép hálózati áramforráshoz csatlakozik.
 - Az adathordozók elkészítése egy órát vagy hosszabb időt is igénybe vehet. Ne szakítsa meg az adathordozók készítésének folyamatát.
 - Szükség esetén a helyreállító DVD-k elkészítésének befejezése előtt is kiléphet a programból. A HP Recovery Manager ekkor befejezi az aktuális DVD írását. A HP Recovery Manager következő elindításakor a rendszer rákérdez, hogy kívánja-e folytatni.

HP helyreállítási adathordozó létrehozása:



FONTOS: Leválasztható billentyűzettel rendelkező táblagép esetén csatlakoztassa a billentyűzetet a billentyűzetdokkhöz ezen lépések végrehajtása előtt.

1. A tálca keresőmezőjébe írja be a `recovery` kifejezést, majd válassza a **HP Recovery Manager** elemet.
2. Válassza a **Helyreállítási adathordozók létrehozása** lehetőséget, és kövesse a képernyőn megjelenő utasításokat.

Ha valamikor helyre kell állítania a rendszert, további információért lásd: [Helyreállítás a HP Recovery Manager használatával 56. oldal](#).

A Windows-eszközök használata

A Windows-eszközök használatával létrehozhat helyreállítási adathordozókat, rendszer-visszaállítási pontokat, valamint a személyes adatok biztonsági másolatát.

 **MEGJEGYZÉS:** Ha a tárhely nem nagyobb, mint 32 GB, a Microsoft rendszer-visszaállítás alapértelmezés szerint le van tiltva.

További információk és lépések az Első lépések alkalmazásban találhatók.

- ▲ Válassza a **Start** gombot, majd az **Első lépések** alkalmazást.

Visszaállítás és helyreállítás

A rendszer helyreállításának számos módja van. Válassza a helyzetnek és a hozzáértésének legmegfelelőbb módszert:

 **FONTOS:** Nem minden módszer érhető el minden termék esetében.

- A Windows számos lehetőséget kínál a biztonsági másolatból való visszaállításra, a számítógép frissítésére, valamint a számítógép eredeti állapotának visszaállítására. További információk az Első lépések alkalmazásban találhatók.
 - ▲ Válassza a **Start** gombot, majd az **Első lépések** alkalmazást.
- Ha szeretne javítani egy előre telepített alkalmazással vagy illesztőprogrammal kapcsolatos problémát, használja a HP Recovery Manager Illesztőprogramok és/vagy alkalmazások újratelepítése parancsát az adott alkalmazás vagy illesztőprogram újratelepítéséhez (csak egyes termékeken).
 - ▲ A tálca keresőmezőjébe írja be a `recovery` kifejezést, válassza a **HP Recovery Manager** lehetőséget, majd az **Illesztőprogramok és/vagy alkalmazások újratelepítése** parancsot, és kövesse a képernyőn megjelenő utasításokat.
- Ha szeretné visszaállítani a Windows-partíció eredeti gyári tartalmát, választhatja a HP helyreállítási partíció (csak egyes termékeken) elérhető Rendszer-helyreállítás lehetőséget, vagy használhatja a HP helyreállítási adathordozót is. További információ: [Helyreállítás a HP Recovery Manager használatával 56. oldal](#). Ha még nem hozott létre helyreállítási adathordozót, itt talál további információt: [HP helyreállítási adathordozó létrehozása \(csak egyes termékeken\) 53. oldal](#).
- Egyes termékeken, ha vissza szeretné állítani a számítógép eredeti gyári állapotát és tartalmát, vagy ha kicserélte a merevlemez-meghajtót, használhatja a HP helyreállítási adathordozó gyári visszaállítási lehetőségét. További információ: [Helyreállítás a HP Recovery Manager használatával 56. oldal](#).
- Egyes termékeken, ha el szeretné távolítani a helyreállítási partíciót, hogy merevlemez-területet szabadítson fel, a HP Recovery Manager A helyreállítási partíció eltávolítása parancsa lehetővé teszi ezt.

További információ: [A HP helyreállítási partíció eltávolítása \(csak egyes termékeken\) 58. oldal](#).

Helyreállítás a HP Recovery Manager használatával

A HP Recovery Manager lehetővé teszi, hogy helyreállítsa a számítógép eredeti gyári állapotát a saját kezűleg létrehozott vagy a HP-től beszerzett HP helyreállítási adathordozó vagy a HP helyreállítási partíció (csak egyes termékeken) használatával. Ha még nem hozott létre helyreállítási adathordozót, itt talál további információt: [HP helyreállítási adathordozó létrehozása \(csak egyes termékeken\) 53. oldal](#).

Tudnivalók az első lépésekhez

- A HP Recovery Manager csak a gyárilag telepített szoftvereket állítja helyre. A nem a számítógéphez mellékelt szoftvereket le kell tölteni a gyártó webhelyéről, vagy újra kell telepíteni a gyártó által biztosított adathordozóról.
-
-  **FONTOS:** A HP Recovery Manager programmal való helyreállítás a számítógéppel kapcsolatos problémák javításának legvégső eszköze.
-
- A HP helyreállítási adathordozót kell használni, ha a számítógép merevlemez-meghajtója meghibásodik. Ha még nem hozott létre helyreállítási adathordozót, itt talál további információt: [HP helyreállítási adathordozó létrehozása \(csak egyes termékeken\) 53. oldal](#).
 - A gyári visszaállítási lehetőség igénybe vételéhez (csak egyes termékeken) HP helyreállítási adathordozót kell használnia. Ha még nem hozott létre helyreállítási adathordozót, itt talál további információt: [HP helyreállítási adathordozó létrehozása \(csak egyes termékeken\) 53. oldal](#).
 - Ha a számítógépe nem teszi lehetővé HP helyreállítási adathordozó létrehozását, vagy ha a HP helyreállítási adathordozó nem működik, az ügyfélszolgálattól szerezhet be helyreállítási adathordozót az adott rendszerhez. Tekintse meg a számítógéphez kapott *Worldwide Telephone Numbers* (Hasznos nemzetközi telefonszámok) füzetet. A HP webhelyén is található kapcsolattartási információkat. Látogasson el a <http://www.hp.com/support> webhelyre, válassza ki az országot vagy régiót, és kövesse a képernyőn megjelenő utasításokat.

 **FONTOS:** A HP Recovery Manager nem biztosítja a személyes adatok automatikus biztonsági mentését. A helyreállítás megkezdése előtt készítsen biztonsági másolatot minden személyes adatról, amelyet meg szeretne őrizni.

Az HP helyreállítási adathordozó használatával a következő helyreállítási lehetőségek közül választhat:

 **MEGJEGYZÉS:** A helyreállítási folyamat elindításakor csak a számítógépén elérhető lehetőségek jelennek meg.

- Rendszer-helyreállítás – újraterlepíti az eredeti operációs rendszert, majd konfigurálja a gyárilag telepített programok beállításait.
- Visszaállítás gyári állapotba – Visszaállítja a számítógépet eredeti, gyári állapotába az adatok a merevlemez-meghajtóról való törlésével, valamint a partíciók újbóli létrehozásával. Ezután újraterlepíti a gyárilag telepített operációs rendszert és szoftvereket.

A HP helyreállítási partíció (csak egyes termékeken) csak a rendszer-helyreállítást teszi lehetővé.

A HP helyreállítási partíció használata (csak egyes termékeken)

A HP helyreállítási partícióval (csak egyes termékeken) helyreállító lemezek vagy helyreállítási USB flash meghajtó nélkül is végrehajthatja a rendszer-helyreállítást. Ez a helyreállítási módszer csak akkor használható, ha a merevlemez működőképes.

A HP Recovery Manager elindítása a HP helyreállítási partícióról:

 **FONTOS:** Leválasztható billentyűzettel rendelkező táblagép esetén csatlakoztassa a billentyűzetet a billentyűzetdokkhöz ezen lépések végrehajtása előtt (csak egyes termékeken).

1. A tálca keresőmezőjébe írja be a `recovery` kifejezést, válassza a **Recovery Manager** lehetőséget, majd válassza a **HP Recovery Environment** elemet.

– vagy –

Billentyűzettel rendelkező számítógépek vagy táblagépek esetén nyomja le az **f11** billentyűt a számítógép indítása közben, vagy nyomja le és tartsa lenyomva az **f11** billentyűt a tápkapcsoló gomb megnyomásával párhuzamosan.

Billentyűzet nélküli táblagépek esetén:

Kapcsolja be vagy indítsa újra a táblagépet, majd gyorsan nyomja meg és tartsa lenyomva a hangerőcsökkentő gombot; majd válassza az **f11** lehetőséget.

– vagy –

Kapcsolja be vagy indítsa újra a táblagépet, majd gyorsan nyomja meg és tartsa lenyomva a Windows gombot; majd válassza az **f11** lehetőséget.

2. Válassza ki az indulási lehetőségek menüjéből a **Troubleshoot** (Hibaelhárítás) elemet.
3. Válassza a **Recovery Manager** elemet, és kövesse a képernyőn megjelenő utasításokat.

Helyreállítás a HP helyreállítási adathordozó használatával

A HP helyreállítási adathordozóval helyreállíthatja az eredeti rendszert. Ez a módszer használható, ha a rendszer nem tartalmaz HP helyreállítási partíciót, vagy ha a merevlemez-meghajtó nem működik megfelelően.

1. Lehetőség szerint minden személyes fájlról készítsen biztonsági másolatot.
2. Helyezze be a HP helyreállítási adathordozót, majd indítsa újra a számítógépet.



MEGJEGYZÉS: Ha a számítógép nem automatikusan a HP Recovery Manager programmal indul újra, változtassa meg a számítógép rendszerindítási sorrendjét. Lásd: [A számítógép rendszerindítási sorrendjének módosítása 57. oldal.](#)

3. Kövesse a képernyőn megjelenő utasításokat.

A számítógép rendszerindítási sorrendjének módosítása

Ha a számítógépe nem a HP Recovery Manager programmal indul újra, módosítania kell a rendszerindítási sorrendet. Ez azoknak az eszközöknek a sorrendje a BIOS-ban, amelyeken a számítógép indítási adatokat keres. Módosíthatja az optikai meghajtó vagy az USB flash meghajtó helyét a sorrendben.

A rendszerindítási sorrend módosítása:



FONTOS: Leválasztható billentyűzettel rendelkező táblagép esetén csatlakoztassa a billentyűzetet a billentyűzetdokkhoz ezen lépések végrehajtása előtt.

1. Helyezze be a HP helyreállítási adathordozót.
2. A BIOS elérése:

Billentyűzettel rendelkező számítógépek vagy táblagépek esetén:

- ▲ Kapcsolja be vagy indítsa újra a számítógépet vagy táblagépet, gyorsan nyomja le az **esc** billentyűt, majd nyomja le az **f9** billentyűt a rendszerindítási beállítások eléréséhez.

Billentyűzet nélküli táblagépek esetén:

- ▲ Kapcsolja be vagy indítsa újra a táblagépet, majd gyorsan nyomja meg és tartsa lenyomva a hangerőcsökkentő gombot; majd válassza az **f9** lehetőséget.

– vagy –

Kapcsolja be vagy indítsa újra a táblagépet, majd gyorsan nyomja meg és tartsa lenyomva a Windows gombot; majd válassza az **f9** lehetőséget.

3. Válassza ki, melyik optikai meghajtóról vagy USB flash meghajtóról kívánja elindítani a rendszert.
4. Kövesse a képernyőn megjelenő utasításokat.

A HP helyreállítási partíció eltávolítása (csak egyes termékeken)

A HP Recovery Manager szoftver lehetővé teszi a HP helyreállítási partíció eltávolítását merevlemez-terület felszabadításához.

 **FONTOS:** A HP helyreállítási partíció eltávolítása után nem hajthat végre rendszer-helyreállítást, és nem hozhat létre HP helyreállítási adathordozót a HP helyreállítási partícióról. A helyreállítási partíció eltávolítása előtt ezért hozzon létre HP helyreállítási adathordozót; lásd: [HP helyreállítási adathordozó létrehozása \(csak egyes termékeken\) 53. oldal](#).

 **MEGJEGYZÉS:** A Helyreállítási adathordozó eltávolítása opció csak az ezt a funkciót támogató termékeken érhető el.

A HP helyreállítási partíció a következő lépésekkel távolítható el:

1. A tálca keresőmezőjébe írja be a `recovery` kifejezést, majd válassza a **HP Recovery Manager** elemet.
2. Válassza **A helyreállítási partíció eltávolítása** lehetőséget, majd kövesse a képernyőn megjelenő utasításokat.

12 Műszaki jellemzők

Bemeneti teljesítmény

Az ebben a részben található áramellátási adatok hasznosak lehetnek, ha külföldi utazást tervez a számítógéppel.

A számítógép egyenárammal működik, amely egyenáramú és váltóáramú áramforrásból is biztosítható. A váltóáramú áramforrás névleges feszültségének 100–240 V, frekvenciájának 50–60 Hz közé kell esnie. Bár a számítógép önálló egyenáramú áramforrásra is csatlakoztatható, a tápellátást kizárólag a HP által szállított és a számítógéppel való használatra jóváhagyott váltóáramú tápegységgel vagy egyenáramú áramforrással biztosítsa.

A számítógép az alábbi feltételek mellett működtethető egyenáramról. Az üzemi feszültség és az áramerősség platformonként eltérő. A számítógép feszültsége és áramerőssége a hatósági címkén található.

Bemeneti teljesítmény	Névleges értékek
Üzemi feszültség és áramerősség	19,5 V egyenáram – 2,31 A – 45 W
	19,5 V egyenáram – 3,33 A – 65 W
	19,5 V egyenáram – 4,62 A – 90 W
	19,5 V egyenáram – 6,15 A – 120 W
	19,5 V egyenáram – 7,69 A – 150 W

Külső HP tápegység egyenáramú csatlakozója

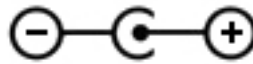

MEGJEGYZÉS: Ez a termék olyan norvég informatikai energiaellátó rendszerekhez készült, amelyek vonalfeszültsége nem haladja meg a 240 V effektív feszültséget.

Üzemi környezet

Tényező	Metrikus	Angolszász
Hőmérséklet		
Üzem közben	5–35 °C	41–95 °F
Üzemen kívül	-20–60 °C	-4–140 °F
Relatív páratartalom (nem kicsapódó)		
Üzem közben	10–90%	10–90%
Üzemen kívül	5–95%	5–95%
Maximális magasság (nyomáskiegyenlítés nélkül)		

Üzem közben	-15-3048 m	-50-10 000 láb
Üzemen kívül	-15-12 192 m	-50-40 000 láb

13 Elektrosztatikus kisülés

Az elektrosztatikus kisülés két tárgy érintkezésekor felszabaduló sztatikus elektromosság – ezt az áramütést érzékelheti például akkor, amikor átsétál egy szőnyegen, majd megfog egy fémkilincset.

Az ujjakból vagy más elektrosztatikus vezetőből származó elektrosztatikus kisülés károsodást okozhat az elektronikus részekben.

A számítógép és a meghajtók sérülését, valamint az adatvesztést megelőzendő tartsa be a következő óvintézkedéseket:

- Ha az eltávolításra vagy beszerelésre vonatkozó útmutatásnak megfelelően ki kell húznia a számítógépet, győződjön meg arról, hogy megfelelően földelve van a számítógép.
- Tartsa a részeket antisztatikus védőtasakban, amíg készen nem áll a behelyezésükre.
- Ne nyúljon a tűskékhez, érintkezőkhöz és a nyomtatott áramkörökhöz. A lehető legkevesebbszer nyúljon az elektronikus alkatrészekhez.
- Használjon nem mágneses eszközöket.
- A részek megérintése előtt egy festetlen fémfelület megérintésével vezesse el magáról a sztatikus elektromosságot.
- Ha valamelyik részeket eltávolítja, tegye antisztatikus tokba.

14 Kisegítő lehetőségek

A HP olyan termékeket és szolgáltatásokat tervez, állít elő és forgalmaz, amelyeket bárki – így fogyatékkal élő személyek is – használhat, vagy önállóan, vagy megfelelő segédeszközökkel.

Támogatott kisegítő technológia

A HP termékek számos operációs rendszer kisegítő technológiáit támogatják, és további kiegészítő technológiákkal való használatra is konfigurálhatók. A kisegítő funkciókkal kapcsolatos további információkért használja az eszköz Keresés funkcióját.



MEGJEGYZÉS: Egy adott kisegítő technológiai termékkel kapcsolatos további információkért lépjen kapcsolatba a termék ügyféltámogatásával.

Kapcsolatfelvétel az ügyfélszolgálattal

Folyamatosan javítjuk termékeink és szolgáltatásaink elérhetőségét, és szívesen fogadjuk a felhasználóktól érkező visszajelzéseket. Ha problémája akad egy termék használata közben, vagy szeretné megosztani velünk az Ön számára segítséget nyújtó kisegítő lehetőségekkel kapcsolatos tapasztalatait, a +1 (888) 259-5707-es telefonszámon hétfőtől péntekig, észak-amerikai hegyi idő szerint 6 és 21 óra között léphet velünk kapcsolatba. Ha siket vagy nagyothalló, és a TRS/VRS/WebCapTel szolgáltatást használja, műszaki támogatásért és a kisegítő lehetőségekkel kapcsolatos kérdéseivel a +1 (877) 656-7058-as telefonszámon léphet velünk kapcsolatba hétfőtől péntekig, észak-amerikai hegyi idő szerint 6 és 21 óra között.



MEGJEGYZÉS: A támogatás csak angol nyelven érhető el.

Tárgymutató

Jelek és számok

- 3D kamera
 - használat 23
- 3D kamera helye 9

A

- a beépített számbillentyűzet
 - használat 29
- a billentyűzet és az opcionális egér
 - használat 29
- akkumulátorinformációk, keresés 34
- akkumulátor
 - alacsony töltöttségi szint 35
 - alacsony töltöttségi szint megszüntetése 36
 - ártalmatlanítás 36
 - energiatakarékos használat 35
 - felhasználó által cserélhető 32
 - információk keresése 34
 - lemerülés 35
 - tárolás 36
- akkumulátorfedél helye 16
- akkumulátor hőmérséklete 36
- akkumulátorkioldó zár 16
- akkumulátoros tápellátás 32
- akkumulátorretesz, azonosítás 16
- akkumulátor tárolása 36
- alacsony töltöttségi szint 35
- alkalmazások és illesztőprogramok frissítése 40
- alulnézet 17
- Alvó állapot
 - kezdeményezése 30
 - megszüntetése 30
- Alvó és hibernált állapot
 - kezdeményezése 30
- alvó és hibernált állapot kezdeményezése 30
- áramforrás
 - akkumulátor 32
 - váltóáram 36
- a számítógép ápolása 40
- a számítógép kikapcsolása 38
- a számítógép megtisztítása 40
- a számítógép szállítása 41

- a telepmérő beállításainak használata 32
- az érintőtábla használata 27

B

- beépített számbillentyűzet helye 14, 29
- belső mikrofonok, helye 9
- bemeneti teljesítmény 59
- bevált módszerek 1
- billentyűk
 - esc 14
 - fn 14
 - művelet 14
 - repülőgép üzemmód 15
 - Windows 14
- billentyűzet és opcionális egér
 - használat 29
- BIOS
 - A Setup Utility segédprogram elindítása 48
 - frissítés 48
 - frissítés letöltése 49
 - verziószám meghatározása 49
- biztonsági kábel, üzembe helyezése 46
- biztonsági kábel befűzőnyílása, helye 6
- biztonsági mentések 53
- Bluetooth-címke 17
- Bluetooth-eszköz 19, 21
- bővítőhelyek
 - biztonsági kábel 6
 - memóriakártya-olvasó 7

C

- caps lock jelzőfény helye 12
- címkék
 - Bluetooth 17
 - hatósági 17
 - sorozatszám 17
 - szerviz 16
 - vezeték nélküli eszközök tanúsítványa 17
 - WLAN 17

CS

- csatlakozás WLAN hálózathoz 20
- csatlakozó, tápellátás 7
- csatlakozók
 - hálózati 7
 - hangkimenet (fejhallgató)/hangbemenet (mikrofon) 5
 - RJ-45 (hálózati) 7

E

- egér, külső
 - beállítások megadása 27
- egyujjas csúsztatás érintőképernyő-mozdulat 28
- elektrosztatikus kisülés 61
- elnémításjelző fény helye 12
- energiagazdálkodás 30
- energiagazdálkodási beállítások, használat 32
- energiagazdálkodási beállítások használata 32
- eredeti rendszer helyreállítása 56
- érintőképernyő-mozdulatok
 - egyujjas csúsztatás 28
- érintőtábla
 - gombok 11
- Érintőtábla
 - használat 27
- érintőtábla- és érintőképernyő-mozdulatok
 - kétujjas csippentés a nagyításhoz és kicsinyítéshez 27
 - koppintás 27
- érintőtábla-kézmozdulatok
 - kétujjas görgetés 28
 - kétujjas koppintás 28
- érintőtábla-terület helye 11
- esc billentyű, helye 14

F

- fn billentyű helye 14

G

- gombok
 - bal érintőtábla 11

jobb érintőtábla 11
táp 13
GPS 21

H

hálózati csatlakozó helye 7
Hang 24
hangbeállítások, használat 24
hangbeállítások használata 24
hangkimeneti (fejhallgató-)/
hangbemeneti (mikrofon-)
csatlakozó helye 5
hangszórók
csatlakoztatás 23
helye 13
használható lemezek, helyreállítás
54
hatósági információk
hatósági címke 17
vezeték nélküli eszközök
tanúsítványcímkei 17
HDMI, hang beállítása 26
HDMI-port
csatlakoztatás 25
helye 6
helyreállítás
beállítások 55
elindítás 56
használható lemezek 54
HP helyreállítási adathordozó
használatával 55
HP Recovery Manager 56
lemezek 54
rendszer 56
USB flash meghajtó 57
helyreállítási
adathordozó 57
helyreállítási adathordozó
létrehozás 53
létrehozás a HP Recovery
Manager használatával 54
helyreállítási partíció
eltávolítás 58
helyreállító
lemezek 57
Hibernált állapot
kezdéményezése 30
kritikus töltöttségi szint esetén
kezdéményezve 35
megszüntetése 30

hőmérséklet 36
HP 3D DriveGuard 39
HP Apps áruház, felkeresés 1
HP DataPass 21
HP-forrásanyagok 2
HP helyreállítási adathordozó
helyreállítás 57
létrehozás 53
HP helyreállítási partíció
eltávolítás 58
helyreállítás 56
HP mobil szélessáv
aktiválás 20
IMEI-szám 20
MEID-szám 20
HP PC Hardware Diagnostics (UEFI)
használat 51
HP Recovery Manager
elindítás 56
rendszerindítási problémák
elhárítása 57
HP Touchpoint Manager 46

I

IMEI-szám 20
információk keresése
hardver 4
szoftver 4
internetes biztonsági szoftver,
használat 45

J

jelszavak
Setup Utility segédprogram
(BIOS) 44
Windows 44
jelszavak használata 43
jelszavas védelem beállítása az
ébredéshez 31
jelzőfények
caps lock 12
elnémítás 12
merevlemez-meghajtó 5
RJ-45 (hálózati) állapot 7
tápellátás 12
tápfeszültség 5
Váltóáramú tápegység és
akkumulátor jelzőfénye 7

K

karbantartás
alkalmazások és
illesztőprogramok frissítése
40
HP 3D DriveGuard 39
Lemezkarbantartó 39
Lemeztöredezettség-mentesítő
39
képernyő belső csatlakozójának
helye 9
kétujjas csippentés/nagyítás
érintőtábla- és érintőképernyő-
mozdulatok 27
kétujjas görgetés érintőtábla-
mozdulat 28
kétujjas koppintás, érintőtábla-
mozdulat 28
Kisegítő lehetőségek 62
koppintás érintőtábla- és
érintőképernyő-mozdulatok 27
kritikus töltöttségi szint 35
külső váltóáramú áramforrás,
használat 36
külső váltóáramú áramforrás
használata 36

L

leállítás 38
Lemezkarbantartó szoftver 39
Lemeztöredezettség-mentesítő
szoftver 39

M

MEID-szám 20
memóriakártya helye 7
memóriakártya-olvasó, helye 7
merevlemez-meghajtó jelzőfénye 5
mikrofonos fejhallgató,
csatlakoztatás 24
minimális rendszerkép, létrehozás
56
minimális rendszerkép
helyreállítása 56
Miracast 26
mobil szélessáv
aktiválás 20
IMEI-szám 20
MEID-szám 20

műveletbillentyűk 14
helye 14

N

nagyfelbontású eszközök,
csatlakoztatás 25, 26
num lock billentyű helye 29

NY

nyilvános WLAN-kapcsolat 20

O

optikai meghajtó helye 7

P

portok
HDMI 6, 25
Miracast 26
USB 2.0 7
USB 3.0 5, 7

R

rendszer-helyreállítás 56
rendszerindítási sorrend
módosítás 57
rendszerlefagyás 38
rendszer-visszaállítási pont
létrehozás 55
rendszer-visszaállítási pont,
létrehozás 53
repülőgép üzemmód 19
repülőgép üzemmód billentyű 15,
19
részegységei
képernyő 9
részegységek
alul 16
bal oldal 7
felső 11
jobb oldal 5
RJ-45 (hálózati) állapotjelző fények
helye 7
RJ-45 (hálózati) csatlakozó helye 7

S

Setup Utility (BIOS) jelszavak 44
SIM-kártya
behelyezés 17
sorozatszám 17
sorozatszám, számítógép 17

SZ

számítógép, utazás 36
szellőzőnyílás helye 6
szellőzőnyílások, helye 16
szervizcímke helye 16
szoftver
HP 3D DriveGuard 39
Lemezkarbantartó 39
Lemeztöredezettség-mentesítő
39
szoftverek és adatok biztonsági
mentése 46

T

tápcsatlakozó, helye 7
tápfeszültségjelző fények helye 5,
12
tápkapcsoló gomb helye 13
telepítés, szoftverfrissítések 46
telepmérő, használat 32
terméknév és termékszám,
számítógép 17
tűzfalszoftver 45

U

ujjlenyomatok, regisztrálás 45
ujjlenyomat-olvasó
használat 45
USB 2.0-port helye 7
USB 3.0-port helye 5, 7
utazás a számítógéppel 17, 41
utazás számítógéppel 36

Ü

üzembe helyezés
opcionális biztonsági kábel 46
üzemi környezet 59

V

vállalati WLAN-kapcsolat 20
váltóáramú tápegység, tesztelés 37
váltóáramú tápegység és
akkumulátor 7
váltóáramú tápegység tesztelése
37
vezeték nélküli eszközök
jelzőfénye 19
vezeték nélküli eszköz
tanúsítványcímkeje 17
vezeték nélküli hálózat,
biztonságossá tétel 46

vezeték nélküli hálózat (WLAN)
csatlakozás 20
hatótávolság 20
nyilvános WLAN-kapcsolat 20
vállalati WLAN-kapcsolat 20
vezeték nélküli kapcsolat gombja
19
vezeték nélküli vezérlők
gomb 19
operációs rendszer 19
videó 24
vírusvédelmi szoftver, használat 45

W

webkamera
használat 23
helye 9
webkamera jelzőfényének helye 9
Windows
rendszer-visszaállítási pont 53,
55
Windows billentyű helye 14
Windows-eszközök
használat 55
Windows-jelszavak 44
WLAN-antennák, helye 9
WLAN-címke 17
WLAN-eszköz 17
WWAN-eszköz 20

Z

zár, akkumulátorkioldó 16