

# Ghidul pentru utilizator

© Copyright 2015 HP Development Company, L.P.

AMD este o marcă comercială a Advanced Micro Devices, Inc. Bluetooth este o marcă comercială deținută de proprietarul său și este utilizată de compania Hewlett-Packard sub licență. Intel, Celeron, Centrino și Pentium sunt mărci comerciale ale companiei Intel Corporation în S.U.A. și în alte țări/regiuni. Microsoft și Windows sunt mărci comerciale înregistrate în S.U.A. ale grupului de companii Microsoft.

Pentru brevetele DTS, consultați <http://patents.dts.com>. Fabricat sub licență de la DTS Licensing Limited. DTS, simbolul, precum și DTS și simbolul împreună sunt mărci comerciale înregistrate și DTS Studio Sound este o marcă comercială a DTS, Inc. © DTS, Inc.

Toate drepturile rezervate 

Informațiile cuprinse în acest document se pot modifica fără preaviz. Singurele garanții pentru produsele și serviciile HP sunt specificate în declarațiile exprese de garanție ce însoțesc respectivele produse și servicii. Nimic din conținutul de față nu trebuie interpretat ca reprezentând o garanție suplimentară. Compania HP nu va fi răspunzătoare pentru erorile tehnice sau editoriale sau pentru omisiunile din documentația de față.

Prima ediție: August 2015

Cod document: 824454-271

### Notă despre produs

Acest ghid descrie caracteristici comune majorității produselor. Este posibil ca unele caracteristici să nu fie disponibile pe computerul dvs.

Nu toate caracteristicile sunt disponibile în toate edițiile de Windows. Acest computer poate necesita upgrade și/sau achiziționare separată de hardware, drivere și/sau software pentru a beneficia din plin de funcționalitatea sistemului de operare Windows. Pentru detalii, consultați <http://www.microsoft.com>.

Pentru a accesa cel mai recent ghid pentru utilizator, mergeți la <http://www.hp.com/support> și selectați țara/regiunea dvs. Selectați **Drivere și descărcări**, apoi urmați instrucțiunile de pe ecran.

### Clauze privind software-ul

Prin instalarea, copierea, descărcarea sau utilizarea în orice alt mod a oricărui produs software preinstalat pe acest computer, sunteți de acord să respectați condițiile stipulate în Acordul de licență pentru utilizatorul final HP (ALUF). Dacă nu acceptați acești termeni de licență, singurul remediu este returnarea integrală a produsului nefolosit (hardware și software) în cel mult 14 zile pentru o rambursare completă conform politicii de rambursare a vânzătorului.

Pentru orice alte informații sau pentru a solicita o rambursare completă a prețului computerului, contactați vânzătorul.

## Notificare de avertizare privind siguranța

 **AVERTISMENT!** Pentru a reduce posibilitatea de vătămare prin arsuri sau de supraîncălzire a computerului, nu plasați computerul direct pe genunchi și nu obstrucționați orificiile de ventilație ale computerului. Utilizați computerul numai pe suprafețe dure și plane. Nu permiteți blocarea fluxului de aer de către o altă suprafață tare, cum ar fi cea a unei imprimante opționale alăturate sau de către suprafețe moi, cum ar fi cele ale pernelor, păturilor sau hainelor. De asemenea, în timpul exploatării nu permiteți ca adaptorul de c.a. să intre în contact cu pielea sau cu suprafețe moi, cum ar fi cele ale pernelor, păturilor sau hainelor. Computerul și adaptorul de c.a. respectă limitele de temperatură pentru suprafețele accesibile utilizatorului, definite de standardul internațional pentru siguranța echipamentelor din tehnologia informațiilor (IEC 60950-1).



## Setarea privind configurația de procesoare (numai la anumite produse)

---

 **IMPORTANT:** Anumite produse pentru computere sunt configurate cu un procesor Intel® Pentium® seria N35xx/N37xx sau Celeron® seria N28xx/N29xx/N30xx/N31xx și cu un sistem de operare Windows®. **În cazul în care computerul dvs. este configurat conform descrierii, nu modificați setarea privind configurația de procesoare din msconfig.exe, de la 4 sau 2 procesoare la 1 procesor.** Dacă procedați astfel, computerul dvs. nu va reporni. Va fi necesar să efectuați o resetare la valorile din fabrică pentru a restaura setările originale.

---



---

# Cuprins

<b>1 Pornirea corectă .....</b>	<b>1</b>
Vizitați magazinul HP Apps .....	1
Cele mai bune practici .....	1
Mai multe resurse HP .....	2
<b>2 Familiarizați-vă cu computerul .....</b>	<b>4</b>
Localizarea hardware-ului .....	4
Localizarea software-ului .....	4
Partea dreaptă .....	5
Partea stângă .....	6
Afișaj .....	7
Partea superioară .....	9
Zona de atingere .....	9
Indicatoare luminoase .....	10
Butoane .....	11
Taste .....	12
Utilizarea tastelor de acțiune .....	12
Partea inferioară .....	14
Etichete .....	14
Introducerea unei cartele SIM (numai la anumite produse) .....	15
<b>3 Conectarea la o rețea .....</b>	<b>17</b>
Conectarea la o rețea wireless .....	17
Utilizarea comenzilor wireless .....	17
Tasta „mod avion” .....	18
Comenzi ale sistemului de operare .....	18
Conectarea la o rețea WLAN .....	18
Utilizarea modului HP de bandă largă mobilă (numai la anumite produse) .....	19
Utilizarea aplicației HP DataPass (numai la anumite produse) .....	19
Utilizarea funcției GPS (numai la anumite produse) .....	19
Utilizarea dispozitivelor wireless Bluetooth (numai la anumite produse) .....	19
Conectarea la o rețea cablată – LAN (numai la anumite produse) .....	20
Partajarea datelor și a unităților și accesarea software-ului .....	20
<b>4 Utilizarea caracteristicilor de divertisment .....</b>	<b>21</b>
Utilizarea unei camere Web sau a unei camere 3D (numai la anumite produse) .....	21

Utilizarea sistemului audio .....	21
Conectarea difuzoarelor .....	21
Conectarea seturilor cască-microfon .....	22
Utilizarea setărilor pentru sunet .....	22
Utilizarea caracteristicilor video .....	22
Conectarea dispozitivelor video prin utilizarea unui cablu VGA (numai la anumite produse) .....	23
Conectarea dispozitivelor video utilizând un cablu HDMI (numai la anumite produse) .....	23
Configurarea caracteristicii audio HDMI .....	24
Conectarea dispozitivelor de afișare digitale prin utilizarea unui cablu DisplayPort Dual-Mode (numai la anumite produse) .....	25
Descoperirea și conectarea la afișaje wireless compatibile Miracast (numai la anumite produse) .....	26
Descoperirea și conectarea la afișaje certificate WiDi (numai la anumite produse Intel) .....	26
<b>5 Navigarea pe ecran .....</b>	<b>27</b>
Utilizarea gesturilor pe zona de atingere și pe ecranul tactil .....	27
Atingerea .....	27
Mărirea/micșorarea cu două degete .....	27
Derulare cu două degete (doar pe zona de atingere) .....	28
Clic cu două degete (doar pe zona de atingere) .....	28
Glisarea cu un deget (doar pe ecranul tactil) .....	28
Utilizarea tastaturii și a mouse-ului opțional .....	29
Utilizarea tastaturii numerice integrate .....	29
<b>6 Gestionarea consumului de energie .....</b>	<b>30</b>
Inițierea și ieșirea din stările Repaus și Hibernare .....	30
Inițierea și ieșirea din starea Repaus în mod manual .....	30
Inițierea și ieșirea din starea Hibernare în mod manual (numai la anumite produse) .....	30
Setarea protecției cu parolă la reactivare (ieșirea din Repaus sau Hibernare) .....	31
Utilizarea indicatorului de încărcare a acumulatorului și a setărilor de alimentare .....	31
Funcționarea cu alimentare de la acumulator .....	32
Acumulatorul înlocuibil de către utilizator .....	32
Găsirea informațiilor despre acumulator .....	34
Economisirea energiei acumulatorului .....	35
Identificarea nivelurilor reduse de încărcare a acumulatorului .....	35
Rezolvarea unui nivel redus de încărcare a acumulatorului .....	36
Rezolvarea unui nivel redus de încărcare a acumulatorului când este disponibilă sursa de alimentare externă .....	36
Rezolvarea unui nivel redus de încărcare a acumulatorului când nu este disponibilă nicio sursă de alimentare .....	36



Rezolvarea unui nivel redus de încărcare a acumulatorului când computerul nu poate ieși din Hibernare .....	36
Depozitarea unui acumulator înlocuibil de către utilizator .....	36
Dezafectarea unui acumulator înlocuibil de către utilizator .....	36
Funcționarea cu alimentare de la sursa de c.a. ....	36
Depanarea problemelor de alimentare .....	37
Închiderea (oprirea) computerului .....	38
<b>7 Întreținerea computerului .....</b>	<b>39</b>
Îmbunătățirea performanțelor .....	39
Utilizarea programului Defragmentare disc .....	39
Utilizarea programului Curățare disc .....	39
Utilizarea software-ului HP 3D DriveGuard (numai la anumite produse) .....	39
Identificarea stării HP 3D DriveGuard .....	40
Actualizarea programelor și a driverelor .....	40
Curățarea computerului .....	40
Proceduri de curățare .....	41
Curățarea afișajului .....	41
Curățarea părților laterale sau a capacului .....	41
Curățarea zonei de atingere, a tastaturii sau a mouse-ului (numai la anumite produse) .....	42
Călătoria cu computerul sau transportul acestuia .....	42
<b>8 Securizarea computerului și a informațiilor .....</b>	<b>44</b>
Utilizarea parolelor .....	44
Setarea parolelor în Windows .....	44
Setarea parolelor în Setup Utility (BIOS) .....	45
Utilizarea cititorului de amprente (numai la anumite produse) .....	45
Utilizarea software-ului de securitate pe Internet .....	46
Utilizarea software-ului antivirus .....	46
Utilizarea software-ului paravan de protecție .....	46
Instalarea actualizărilor de software .....	46
Utilizarea aplicației HP Touchpoint Manager (numai la anumite produse) .....	47
Securizarea rețelei wireless .....	47
Copierea de rezervă a aplicațiilor software și a informațiilor .....	47
Utilizarea unui cablu de siguranță opțional .....	47
<b>9 Cum se utilizează Setup Utility (BIOS) .....</b>	<b>49</b>
Pornirea utilitarului Setup Utility (BIOS) .....	49
Cum se actualizează Setup Utility (BIOS) .....	49
Determinarea versiunii de BIOS .....	49

Descărcarea unei actualizări de BIOS .....	50
Sincronizarea unei tablete cu tastatura (numai la anumite produse) .....	51
<b>10 Utilizarea instrumentului HP PC Hardware Diagnostics UEFI .....</b>	<b>52</b>
Descărcarea instrumentului HP PC Hardware Diagnostics (UEFI) pe un dispozitiv USB .....	52
<b>11 Copierea de rezervă, restaurarea și recuperarea .....</b>	<b>54</b>
Crearea suporturilor de recuperare și a copiilor de rezervă .....	54
Crearea suporturilor de recuperare HP (numai la anumite produse) .....	54
Utilizarea instrumentelor din Windows .....	56
Restaurare și recuperare .....	56
Recuperarea utilizând HP Recovery Manager .....	56
Ce trebuie să știți înainte de a începe .....	57
Utilizarea partiției HP Recovery (numai la anumite produse) .....	57
Utilizarea suporturilor de recuperare HP pentru a recupera .....	58
Modificarea ordinii de încărcare de la computer .....	58
Ștergerea partiției HP Recovery (numai la anumite produse) .....	58
<b>12 Specificații .....</b>	<b>60</b>
Putere de intrare .....	60
Mediul de funcționare .....	60
<b>13 Descărcarea electrostatică .....</b>	<b>62</b>
<b>14 Accesibilitatea .....</b>	<b>63</b>
Tehnologii asistive acceptate .....	63
Contactarea asistenței .....	63
<b>Index .....</b>	<b>64</b>

# 1 Pornirea corectă

Acest computer este un instrument puternic, conceput pentru a îmbunătăți lucrul și divertismentul. Citiți acest capitol pentru a afla despre cele mai bune practici după configurarea computerului, lucruri distractive pe care le puteți face cu computerul și unde să mergeți pentru a găsi resurse HP suplimentare.

## Vizitați magazinul HP Apps

Magazinul HP Apps oferă o gamă largă de jocuri populare, divertisment și aplicații pentru muzică, aplicații pentru productivitate și aplicații exclusive de la HP, pe care le puteți descărca pe desktop. Selecția este actualizată regulat și include conținut regional și oferte specifice țării/regiunii. Vizitați frecvent magazinul HP Apps pentru caracteristici noi și actualizate.

 **IMPORTANT:** Pentru a accesa magazinul HP Apps, trebuie să fiți conectat la Internet.

Pentru a vizualiza și descărca o aplicație:

1. Selectați butonul **Start**, apoi selectați aplicația **Store**.  
– sau –  
Selectați pictograma **Store** de lângă caseta de căutare din bara de activități.
2. Selectați **HP Picks** pentru a vizualiza toate aplicațiile disponibile.

 **NOTĂ:** Lista **HP Picks** este disponibilă numai în anumite țări/regiuni.

3. Selectați aplicația pe care doriți să o descărcați, apoi urmați instrucțiunile de pe ecran. După finalizarea descărcării, aplicația apare pe ecranul Toate aplicațiile.

## Cele mai bune practici

După ce configurați și înregistrați computerul, vă recomandăm să efectuați următorii pași pentru a beneficia la maximum de investiția dvs. inteligentă:

- Copiați de rezervă unitatea de disc prin crearea suporturilor de recuperare. Consultați [Copierea de rezervă, restaurarea și recuperarea, la pagina 54](#).
- Dacă nu ați făcut deja acest lucru, conectați computerul la o rețea cablată sau wireless. Consultați detaliile din [Conectarea la o rețea, la pagina 17](#).
- Familiarizați-vă cu hardware-ul și cu software-ul computerului. Pentru mai multe informații, consultați [Familiarizați-vă cu computerul, la pagina 4](#) și [Utilizarea caracteristicilor de divertisment, la pagina 21](#).
- Actualizați sau cumpărați software antivirus. Consultați [Utilizarea software-ului antivirus, la pagina 46](#).

## Mai multe resurse HP

Pentru a localiza resursele care furnizează detalii despre produs, informații despre modul de utilizare și altele, utilizați acest tabel.

Resurse	Cuprins
<i>Instrucțiuni de configurare</i>	<ul style="list-style-type: none"><li>• Prezentare generală a configurării și caracteristicilor computerului.</li></ul>
Aplicația Începeți Pentru a accesa aplicația Începeți: <b>▲</b> Selectați butonul <b>Start</b> , apoi selectați <b>aplicația Începeți</b> .	<ul style="list-style-type: none"><li>• O gamă largă de informații despre modul de utilizare și sfaturi de depanare</li></ul>
Asistență HP Pentru asistență în S.U.A., mergeți la <a href="http://www.hp.com/go/contactHP">http://www.hp.com/go/contactHP</a> . Pentru asistență în întreaga lume, mergeți la <a href="http://welcome.hp.com/country/us/en/wwcontact_us.html">http://welcome.hp.com/country/us/en/wwcontact_us.html</a> .	<ul style="list-style-type: none"><li>• Discutați online cu un tehnician de la HP</li><li>• Numerele de telefon pentru asistență</li><li>• Locații cu centre de service HP</li></ul>
<i>Ghid pentru siguranță și confort</i> Pentru a accesa acest ghid: <b>1.</b> Tastați <b>support</b> în caseta de căutare din bara de activități, apoi selectați aplicația <b>HP Support Assistant</b> . – sau – Faceți clic pe pictograma semn de întrebare din bara de activități. <b>2.</b> Selectați <b>PC-ul meu</b> , selectați fila <b>Specificații</b> , apoi selectați <b>Ghiduri pentru utilizatori</b> . – sau – Accesați <a href="http://www.hp.com/ergo">http://www.hp.com/ergo</a> .	<ul style="list-style-type: none"><li>• Configurarea corectă a stației de lucru</li><li>• Indicații privind poziția adecvată și deprinderile de lucru pentru creșterea confortului și reducerea riscului de rănire</li><li>• Informații despre siguranța lucrului cu dispozitive electrice și mecanice</li></ul>
<i>Notificări despre reglementări, siguranță și mediu</i> Pentru a accesa acest document: <b>1.</b> Tastați <b>support</b> în caseta de căutare din bara de activități, apoi selectați aplicația <b>HP Support Assistant</b> . – sau – Faceți clic pe pictograma semn de întrebare din bara de activități. <b>2.</b> Selectați <b>PC-ul meu</b> , selectați fila <b>Specificații</b> , apoi selectați <b>Ghiduri pentru utilizatori</b> .	<ul style="list-style-type: none"><li>• Notificări importante despre reglementări, inclusiv informații despre dezafectarea corectă a acumulatorului, dacă este cazul.</li></ul>
<i>Garanție limitată*</i> Pentru a accesa acest document: <b>1.</b> Tastați <b>support</b> în caseta de căutare din bara de activități, apoi selectați aplicația <b>HP Support Assistant</b> . – sau –	<ul style="list-style-type: none"><li>• Informații specifice despre garanție pentru acest computer</li></ul>

Faceți clic pe pictograma semn de întrebare din bara de activități.

**2. Selectați **PC-ul meu**, apoi selectați **Garanție și servicii**.**

– sau –

Accesați <http://www.hp.com/go/orderdocuments>.

---

\*Garanția limitată HP se găsește împreună cu ghidurile pentru utilizatori pe produsul dvs. și/sau pe CD-ul sau DVD-ul furnizat în cutie. În unele țări/regiuni, în cutie poate fi furnizată o garanție HP în format imprimat. Pentru țările/regiunile în care garanția nu este furnizată în format imprimat, puteți să solicitați o copie imprimată de la <http://www.hp.com/go/orderdocuments>. Pentru produsele cumpărate în Asia Pacific, puteți scrie companiei HP la adresa Hewlett Packard, POD, P.O. Box 200, Alexandra Post Office, Singapore 911507. Includeți numele produsului și numele dvs., numărul de telefon și adresa poștală.

---

---

## 2 Familiarizați-vă cu computerul

### Localizarea hardware-ului

Pentru a afla ce hardware este instalat pe computer:

- ▲ Tastați `device manager` în caseta de căutare a barei de activități și apoi selectați aplicația **Device Manager**.

O listă afișează toate dispozitivele instalate în computer.

Pentru informații despre componentele hardware ale sistemului și despre numărul versiunii sistemului BIOS, apăsați `fn+esc` (numai la anumite produse).

### Localizarea software-ului

Pentru a afla ce software este instalat în computer:





- ▲ Selectați butonul **Start** și apoi selectați **Toate aplicațiile**.

– sau –

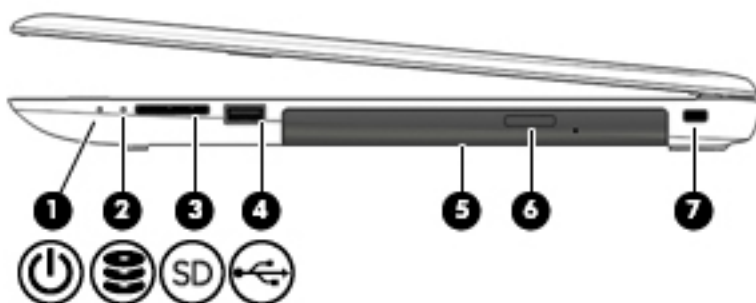
Faceți clic dreapta pe butonul **Start** și apoi selectați **Programe și caracteristici**.







## Partea dreaptă

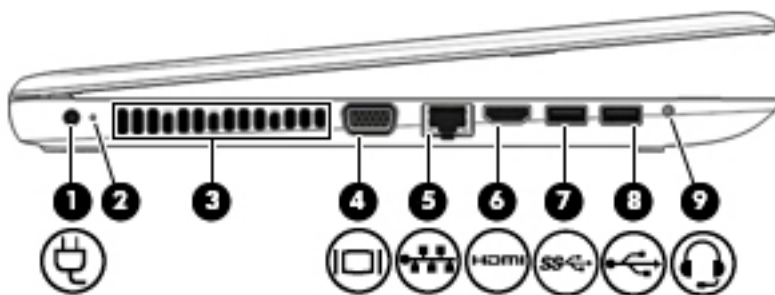

Componentă	Descriere
<b>(1)</b>  Led de alimentare	<ul style="list-style-type: none"> <li>• <b>Aprins:</b> Computerul este pornit.</li> <li>• <b>Clipitor:</b> Computerul este în starea Repaus, un mod de economisire a energiei. Computerul oprește alimentarea afișajului și alte componente care nu sunt necesare.</li> <li>• <b>Stins:</b> Computerul este oprit sau în Hibernare. Hibernarea este o stare de economisire a energiei, în care este utilizată cantitatea cea mai mică de energie.</li> </ul>
<b>(2)</b>  Led pentru unitatea de disc	<ul style="list-style-type: none"> <li>• <b>Alb clipitor:</b> Unitatea de disc este accesată.</li> </ul>
<b>(3)</b>  Cititor de carduri de memorie	<p>Citește carduri de memorie opționale care vă permit să stocați, să gestionați, să partajați și să accesați informații.</p> <p>Pentru a introduce un card:</p> <ol style="list-style-type: none"> <li>1. Țineți cardul cu eticheta în sus, cu conectorii spre computer.</li> <li>2. Introduceți cardul în cititorul de carduri de memorie, apoi apăsați cardul spre interior până când se poziționează ferm.</li> </ol> <p>Pentru a scoate un card:</p> <ul style="list-style-type: none"> <li>▲ Scoateți cardul din slot.</li> </ul>
<b>(4)</b>  Port USB 2.0	<p>Conectează un dispozitiv USB opțional, cum ar fi o tastatură, un mouse, o unitate externă, o imprimantă, un scanner sau un hub USB.</p>
<b>(5)</b> Unitate optică	<p>În funcție de computer, acesta poate să citească un disc optic sau să citească și să scrie pe un disc optic.</p> <p><b>NOTĂ:</b> Pentru informații despre compatibilitatea discului, accesați pagina Web de Asistență. Urmați instrucțiunile de pe pagina Web pentru a selecta computerului dvs. <b>Selectați Drive și descărcări</b>, apoi urmați instrucțiunile de pe ecran.</p>
<b>(6)</b> Buton de evacuare a unității optice	<p>Eliberează tava pentru discuri.</p>
<b>(7)</b> Slot pentru cablu de siguranță	<p>Atașează la computer un cablu de siguranță opțional.</p> <p><b>NOTĂ:</b> Cablul de siguranță este conceput ca factor de intimidare, dar nu poate împiedica manevrarea incorectă sau furtul computerului.</p>

## Partea stângă



Componentă	Descriere
(1) 	Conector de alimentare Conectează un adaptor de c.a.
(2)	led pentru acumulator/adaptor de c.a. <ul style="list-style-type: none"> <li>Alb: Adaptorul de c.a. este conectat și acumulatorul este încărcat complet.</li> <li>Alb clipitor: Adaptorul de C.A. este deconectat și acumulatorul a ajuns la un nivel redus de încărcare.</li> <li>Chihlimbării: Adaptorul de c.a. este conectat și acumulatorul se încarcă.</li> <li>Stins: Acumulatorul nu se încarcă.</li> </ul>
(3)	Orificiu de ventilație Permit circulația aerului pentru răcirea componentelor interne. <b>NOTĂ:</b> Ventilatorul computerului pornește automat pentru a răci componentele interne și a preveni supraîncălzirea. Este normal ca ventilatorul intern să se oprească și să pornească în mod repetat în timpul funcționării de rutină.
(4) 	Port de monitor extern (numai la anumite produse) Conectează un monitor VGA extern sau un proiector.
(5) 	Mufă/leduri de stare RJ-45 (rețea) Conectează un cablu de rețea. <ul style="list-style-type: none"> <li>Alb: Rețeaua este conectată.</li> <li>Chihlimbării: Survine activitate în rețea.</li> </ul>
(6) 	Port HDMI Conectează un dispozitiv opțional video sau audio, precum un televizor de înaltă definiție, orice componentă digitală sau audio compatibilă sau un dispozitiv HDMI (High-Definition Multimedia Interface – Interfață multimedia de înaltă definiție) de mare viteză.
(7) 	Port USB 3.0 Conectează un dispozitiv USB opțional, cum ar fi o tastatură, un mouse, o unitate externă, o imprimantă, un scanner sau un hub USB.
(8) 	Port USB 2.0 Conectează un dispozitiv USB opțional, cum ar fi o tastatură, un mouse, o unitate externă, o imprimantă, un scanner sau un hub USB.
(9) 	Mufă ieșire audio (căști)/intrare audio (microfon) Conectează dispozitive opționale, precum difuzoare stereo alimentate, căști, căști pasivă, un set cască-microfon sau un cablu audio TV. De asemenea, conectează un microfon opțional



Componentă	Descriere
	<p>pentru căști. Această mufă nu acceptă dispozitive opționale de tip numai microfon.</p> <p><b>AVERTISMENT!</b> Pentru a reduce riscul de vătămare, reglați volumul înainte de a vă pune căștile, căștile pastilă sau setul cască-microfon. Pentru informații suplimentare despre siguranță, consultați <i>Notificări despre reglementări, siguranță și mediu</i>.</p> <p>Pentru a accesa acest document:</p> <ol style="list-style-type: none"> <li>1. Tastați <code>support</code> în caseta de căutare din bara de activități, apoi selectați aplicația <b>HP Support Assistant</b>.</li> <li>– sau –</li> <li>Faceți clic pe pictograma semn de întrebare din bara de activități.</li> <li>2. Selectați <b>PC-ul meu</b>, selectați fila <b>Specificații</b>, apoi selectați <b>Ghiduri pentru utilizatori</b>.</li> </ol> <p><b>NOTĂ:</b> Când un dispozitiv este conectat la mufă, difuzoarele computerului sunt dezactivate.</p> <p><b>NOTĂ:</b> Asigurați-vă că la cablul dispozitivului există un conector cu 4 conductoare care acceptă atât ieșire audio (căști), cât și intrare audio (microfon).</p>

## Afișaj



Componentă	Descriere
(1) Comutator de afișare intern	Dezactivează afișajul și inițiază starea Repaus dacă afișajul este închis în timp ce alimentarea este pornită.

Componentă	Descriere
	<b>NOTĂ:</b> Comutatorul de afișare intern nu este vizibil din exteriorul computerului.
(2) Antenă WLAN*	Emită și recepționează semnale wireless pentru comunicarea cu rețelele locale wireless (WLANs).
(3) Led pentru camera Web	Aprins: Camera Web este în funcțiune.
(4) Cameră Web – sau – Cameră 3D (numai la anumite produse)	Înregistrează videoclipuri și capturează fotografii. Unele produse vă permit să efectuați conferințe video și conversații online utilizând transmisiile video.  Pentru a utiliza camera Web sau 3D:  ▲ Tastați <b>camera</b> în caseta de căutare din bara de activități și apoi selectați <b>Cameră</b> .  <b>NOTĂ:</b> O cameră 3D captează imagini 3D și le afișează pe ecranul computerului. Acesta include un hardware suplimentar (un senzor de cameră 3D și un proiector laser 3D) plus un software special. Pentru a afla mai multe informații despre utilizarea unei camere 3D, deschideți aplicația Intel RealSense <b>Bun venit la Intel RealSense</b> . Pentru a accesa aplicațiile camerei 3D, mergeți la aplicația <b>Intel RealSense Technology</b> .
(5) Microfon intern	Înregistrează sunetul.

\*Antenele nu sunt vizibile din exteriorul computerului. Pentru a beneficia de transmisii optime, nu obstrucționați zonele din imediata apropiere a antenelor.

Pentru notificări de reglementare privind comunicațiile wireless, consultați secțiunea *Notificări despre reglementări, siguranță și mediu* care se aplică în țara/regiunea dvs.

Pentru a accesa acest document:

1. Tastați **support** în caseta de căutare din bara de activități, apoi selectați aplicația **HP Support Assistant**.  
– sau –  
Faceți clic pe pictograma semn de întrebare din bara de activități.
2. Selectați **PC-ul meu**, selectați fila **Specificații**, apoi selectați **Ghiduri pentru utilizatori**.

# Partea superioară

## Zona de atingere

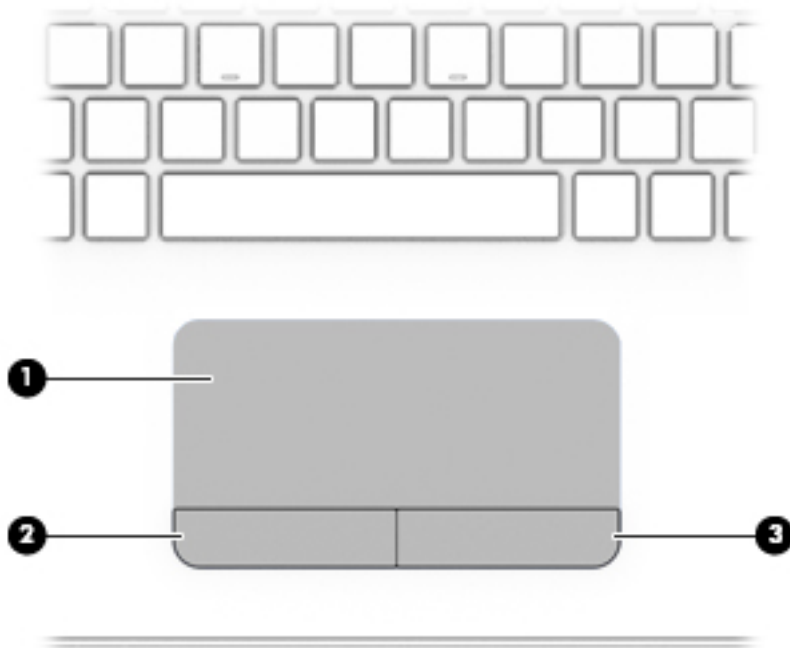

Componentă	Descriere
(1) Suprafața zonei de atingere	Interpretează gesturile degetelor pentru a deplasa indicatorul sau a activa elemente de pe ecran. <b>NOTĂ:</b> Pentru mai multe informații, consultați <a href="#">Utilizarea gesturilor pe zona de atingere și pe ecranul tactil, la pagina 27.</a>
(2) Butonul din stânga al zonei de atingere	Funcționează ca butonul din stânga al unui mouse extern.
(3) Butonul din dreapta al zonei de atingere	Funcționează ca butonul din dreapta al unui mouse extern.

## Indicatoare luminoase

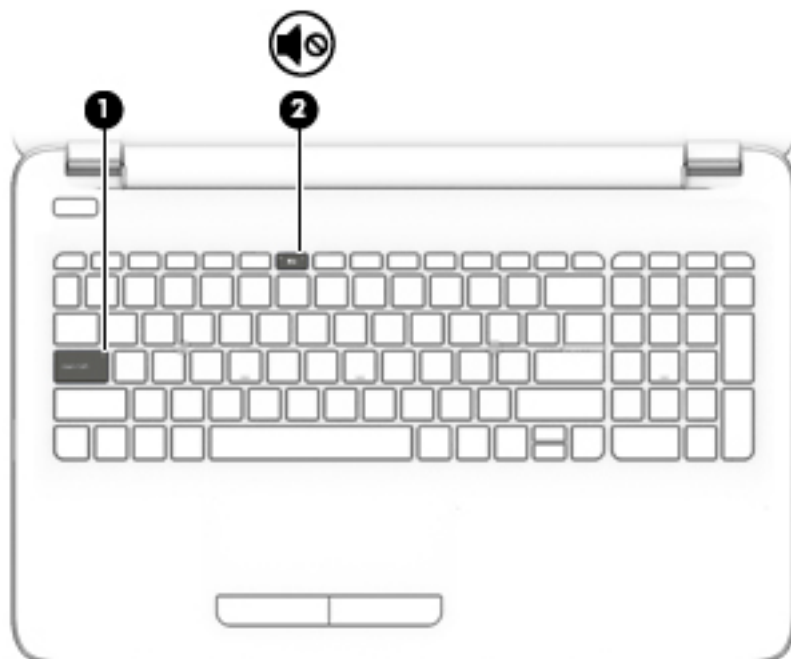

Componentă		Descriere
(1)	Led Caps Lock	Aprins: Funcția Caps lock este activată, toate tastele funcționând ca majuscule.
(2)	 Led de anulare volum	<ul style="list-style-type: none"><li>• Chihlimbării: Sunetul de la computer este dezactivat.</li><li>• Stins: Sunetul de la computer este activat.</li></ul>

## Butoane

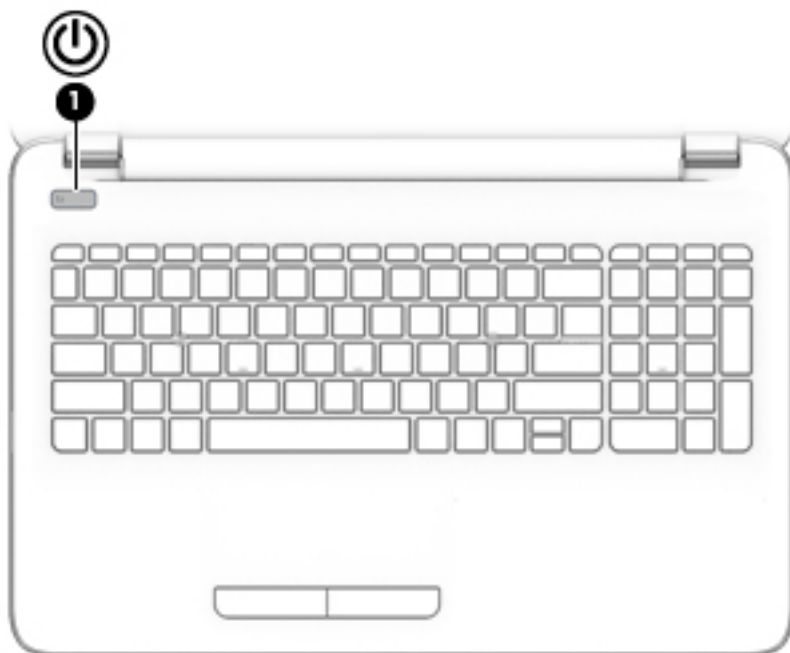

Componentă	Descriere
(1)  Buton de alimentare	<ul style="list-style-type: none"><li>• Când computerul este oprit, apăsați butonul pentru a-l porni.</li><li>• Când computerul este pornit, apăsați scurt butonul pentru a iniția starea de Repaus.</li><li>• Când computerul este în starea Repaus, apăsați scurt butonul pentru a ieși din Repaus.</li><li>• Când computerul este în Hibernare, apăsați scurt butonul pentru a ieși din Hibernare.</li></ul> <p><b>ATENȚIE:</b> Menținerea butonului de alimentare apăsat duce la pierderea informațiilor nesalvate.</p> <p>Când computerul a încetat să mai răspundă și procedurile de oprire sunt ineficiente, țineți apăsat butonul de alimentare cel puțin 5 secunde pentru a opri computerul.</p> <p>Pentru a afla mai multe despre setările de alimentare ale computerului dvs., consultați opțiunile de alimentare.</p> <p>▲ Tastați <b>alimentare</b> în caseta de căutare din bara de activități și apoi selectați <b>Setări alimentare și repaus</b>.</p> <p>– sau –</p> <p>Faceți clic dreapta pe butonul <b>Start</b> și apoi selectați <b>Opțiuni alimentare</b>.</p>

## Taste

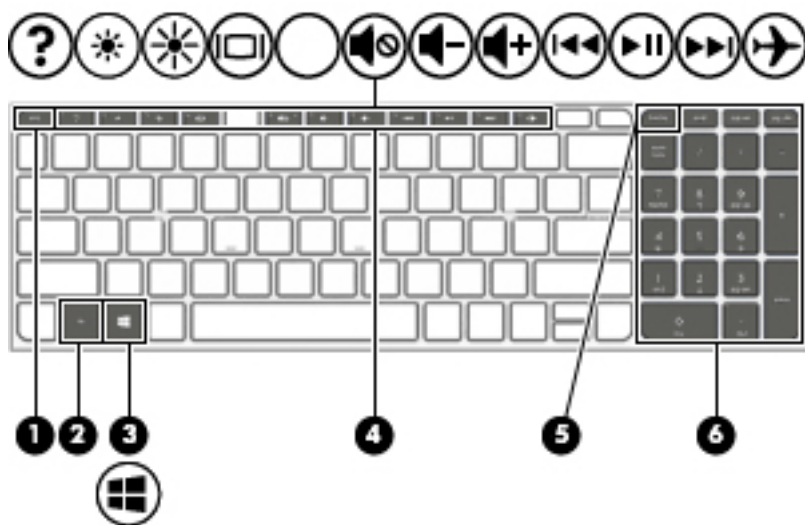











Componentă	Descriere
(1) Tasta <code>esc</code>	Afișează informații despre sistem când este apăsată împreună cu tasta <code>fn</code> .
(2) Tasta <code>fn</code>	Execută funcții de sistem utilizate frecvent când este apăsată în combinație cu tasta <code>esc</code> , tasta de acțiune sau <code>bara de spațiu</code> .
(3)  Tasta Windows	Deschide meniul <b>Start</b> . <b>NOTĂ:</b> Apăsând din nou tasta Windows se va închide meniul <b>Start</b> .
(4) Taste de acțiune	Execută funcții de sistem utilizate frecvent. <b>NOTĂ:</b> La anumite produse, tasta de acțiune <code>f5</code> aprinde sau stinge tastatura cu retroiluminare Radiance.
(5) Tasta <code>num lock</code>	Alternează între funcțiile de navigare și funcțiile numerice de pe tastatura numerică integrată.
(6) Tastatură numerică integrată	Când este activată funcția <code>num lock</code> , tastatura poate fi utilizată ca o tastatură numerică externă.

## Utilizarea tastelor de acțiune



- O tastă de acțiune efectuează o funcție asociată.
- Pictograma de pe fiecare tastă de acțiune ilustrează funcția asociată acelei taste.
- Pentru a utiliza o tastă de acțiune, țineți apăsată tasta.

Pictogramă	Descriere
	Deschide Ajutor și Asistență, care oferă îndrumări, informații despre sistemul de operare Windows și despre computer, răspunsuri la întrebări și actualizări pentru computer. Ajutor și Asistență oferă și instrumente de depanare automată și acces la serviciul de asistență.

Pictogramă	Descriere
	Micșorează luminozitatea ecranului în trepte când țineți apăsată această tastă.
	Mărește luminozitatea ecranului în trepte când țineți apăsată această tastă.
	Comută imaginea ecranului între dispozitivele de afișare conectate la sistem. De exemplu, dacă un monitor este conectat la computer, apăsând în mod repetat această tastă se alternează imaginea ecranului de pe afișajul computerului pe afișajul monitorului pentru a afișa simultan atât pe computer, cât și pe monitor.
	Anulează sau restabilește sunetul difuzorului.
	Reduce treptat volumul din difuzor în timp ce țineți apăsată această tastă.
	Crește treptat volumul din difuzor în timp ce țineți apăsată această tastă.
	Redă piesa anterioară de pe un CD audio sau secțiunea anterioară de pe un DVD sau un disc Blu-ray (BD).
	Începe, întrerupe sau reia redarea unui CD audio, a unui DVD sau a unui BD.
	Redă piesa următoare de pe un CD audio sau secțiunea următoare de pe un DVD sau BD.
	Activează sau dezactivează modul „avion” și caracteristica wireless. <b>NOTĂ:</b> Tasta mod „avion” este denumită și butonul wireless. <b>NOTĂ:</b> Pentru ca o conexiune wireless să devină posibilă, trebuie să se configureze în prealabil o rețea wireless.

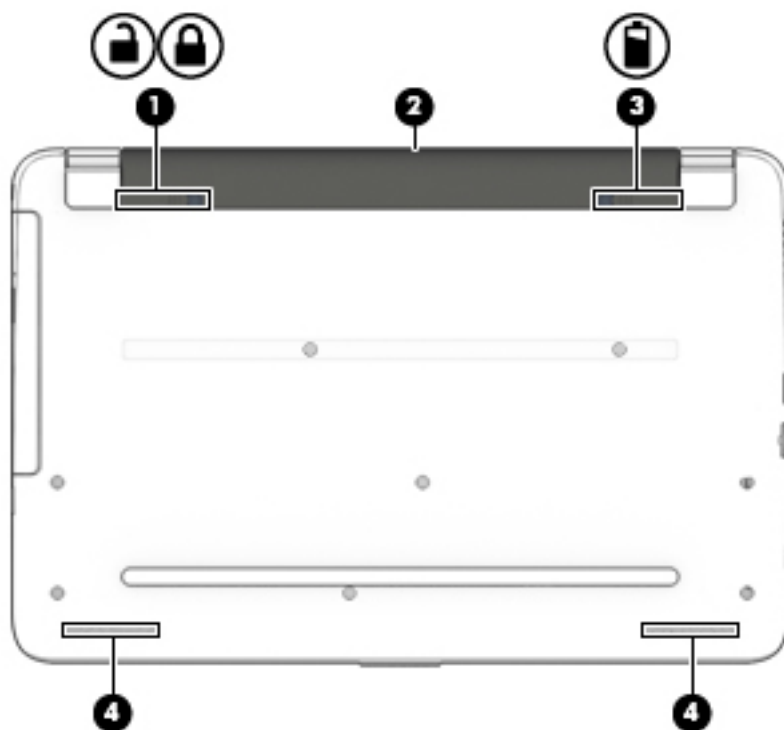
## Partea inferioară



Componentă		Descriere
(1)	 	Blocare acumulator Blochează acumulatorul în docul pentru acumulator.
(2)		Doc pentru acumulator Este locul de montare a acumulatorului.
(3)		Siguranță de eliberare a acumulatorului Eliberează acumulatorul.
(4)		Difuzoare (2) Redau sunetul.

## Etichete

Etichetele atașate la computer furnizează informații de care se poate să aveți nevoie când depanați sistemul sau când călătoriți în străinătate cu computerul.

 **IMPORTANT:** Verificați următoarele locuri pentru etichetele descrise în această secțiune: partea inferioară a computerului, interiorul docului pentru acumulator (numai la anumite produse), sub capacul de service sau pe partea din spate a afișajului.

- Eticheta de service – furnizează informații importante pentru identificarea computerului. Când contactați asistența, probabil vi se vor solicita numărul de serie și codul de produs sau numărul de model. Localizați aceste numere înainte de a contacta asistența.



Eticheta de service va semăna cu unul din exemplele de mai jos. Consultați ilustrația care se potrivește cel mai bine cu eticheta de service de pe computerul dvs.



#### Componentă

- (1) Numărul de serie
- (2) Codul produsului
- (3) Perioada de garanție
- (4) Numărul modelului (numai la anumite produse)

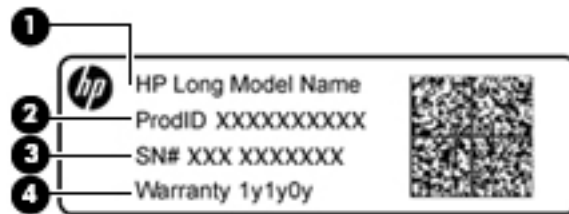

#### Componentă

- (1) Numele modelului (numai la anumite produse)
- (2) Codul produsului
- (3) Numărul de serie
- (4) Perioada de garanție

- Etichete de reglementare – Furnizează informații despre reglementări privind computerul.
- Etichete de certificare wireless – Furnizează informații despre dispozitive wireless opționale și marcajele de aprobare pentru țările/regiunile în care dispozitivele au fost aprobate pentru utilizare.

## Introducerea unei cartele SIM (numai la anumite produse)

**⚠ ATENȚIE:** Pentru a preveni deteriorarea conectorilor, utilizați o forță minimă când introduceți o cartelă SIM.

Pentru a introduce o cartelă SIM, urmați acești pași:

1. Opriți computerul utilizând comanda Închidere.
2. Închideți afișajul.
3. Deconectați toate dispozitivele externe conectate la computer.

4. Deconectați cablul de alimentare de la priza de c.a.
5. Întoarceți computerul cu fața în jos pe o suprafață plană, cu docul pentru acumulator îndreptat spre dvs.
6. Scoateți acumulatorul.
7. Introduceți cartela SIM în slotul pentru cartelă SIM, apoi apăsați cardul SIM spre interior până când se poziționează ferm.

---

 **NOTĂ:** Portul pentru cartelă SIM al computerului poate să arate ușor diferit în comparație cu ilustrația din această secțiune.

 **NOTĂ:** Vedeți imaginea de pe docul pentru acumulator pentru a determina în ce mod trebuie introdusă în computer cartela SIM.

---

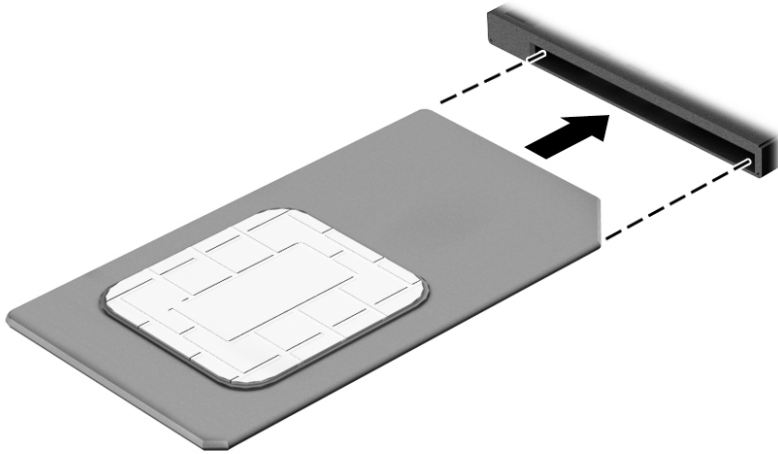

Pentru a scoate o cartelă SIM, apăsați-o spre interior, apoi scoateți-o din slot.

## 3 Conectarea la o rețea

Puteți să luați computerul cu dvs. oriunde mergeți. Dar chiar și acasă, puteți să explorați globul și să accesați informații de pe milioane de site-uri Web utilizând computerul și o conexiune de rețea cablată sau wireless. Acest capitol vă va ajuta să vă conectați la acea lume.

### Conectarea la o rețea wireless

Computerul poate fi echipat cu unul sau mai multe din următoarele dispozitive wireless:

- Dispozitiv WLAN – Conectează computerul la rețele locale wireless (numite în mod obișnuit rețele Wi-Fi, rețele LAN wireless sau WLAN) în birouri de firme, la domiciliu și în locuri publice, precum aeroporturi, restaurante, cafenele, hoteluri și universități. Într-o rețea WLAN, dispozitivul mobil wireless din computer comunică cu un ruter wireless sau cu un punct de acces wireless.
- Modul de bandă largă mobilă HP – Vă oferă conectivitate wireless printr-o rețea zonală wireless (WWAN), pe o zonă mult mai mare. Operatorii de rețele mobile instalează stații de bază (similare turnurilor de telefonie celulară) pe arii geografice extinse, asigurând acoperire eficientă a întregului teritoriu al unei țări/regiuni.
- Dispozitiv Bluetooth – Creează o rețea personală (PAN) pentru a vă conecta la alte dispozitive compatibile Bluetooth, precum computere, telefoane, imprimante, căști cu microfon, difuzoare și camere. Într-o rețea PAN, fiecare dispozitiv comunică direct cu alte dispozitive, iar dispozitivele trebuie să fie relativ apropiate – în general la mai puțin de 10 metri unul față de celălalt.

Pentru mai multe informații despre tehnologia wireless, Internet și lucrul în rețea, consultați aplicația Începeți.

- ▲ Selectați butonul **Start**, apoi selectați aplicația **Începeți**.

### Utilizarea comenzilor wireless

Puteți controla dispozitivele wireless din computerul dvs. utilizând una sau mai multe dintre aceste caracteristici:

- Tasta „mod avion” (cunoscută și sub numele de buton wireless sau tasta wireless) (denumită în acest capitol tasta „mod avion”)
- Comenzi ale sistemului de operare

## Tasta „mod avion”

Computerul poate avea o tastă „mod avion”, unul sau mai multe dispozitive wireless și unul sau două leduri wireless. Toate dispozitivele wireless de pe computerul dvs. sunt activate din fabrică.

Ledul wireless indică starea generală de alimentare a dispozitivelor wireless, nu starea fiecărui dispozitiv în parte.

## Comenzi ale sistemului de operare

Opțiunea Centru rețea și partajare vă permite să configurați o conexiune sau o rețea, să vă conectați la o rețea și să diagnosticați și să reparați problemele de rețea.

Pentru a utiliza controalele sistemului de operare:

1. Tastați **panou de control** în caseta de căutare din bara de activități, apoi selectați **Panou de control**.
2. Selectați **Rețea și internet**, apoi selectați **Centru rețea și partajare**.

Pentru mai multe informații, consultați informațiile furnizate în aplicația Începeți.

- ▲ Selectați butonul **Start**, apoi selectați aplicația **Începeți**.

## Conectarea la o rețea WLAN

 **NOTĂ:** Când configurați acasă accesul la Internet, trebuie să stabiliți un cont cu un furnizor de servicii de Internet (ISP). Pentru a achiziționa servicii de Internet și un modem, contactați un furnizor ISP local. Furnizorul ISP vă va ajuta să configurați modemul, să instalați un cablu de rețea pentru a conecta ruterul wireless la modem și să testați serviciile de Internet.

Pentru a vă conecta la o rețea WLAN, urmați acești pași:

1. Asigurați-vă că dispozitivul WLAN este pornit.
2. Selectați pictograma de stare a rețelei din bara de activități, apoi conectați-vă la una dintre rețelele disponibile.

Dacă rețeaua WLAN este o rețea WLAN cu securitatea activată, vi se solicită să introduceți un cod de securitate. Introduceți codul, apoi selectați **Următorul** pentru a finaliza conexiunea.

 **NOTĂ:** Dacă nu sunt listate rețele WLAN, nu sunteți în aria de acoperire a unui ruter sau a unui punct de acces wireless.

 **NOTĂ:** Dacă rețeaua WLAN la care doriți să vă conectați nu este vizibilă, faceți clic dreapta pe pictograma de stare a rețelei din bara de activități, apoi selectați **Deschideți Centrul rețea și partajare**. Selectați **Configurare conexiune sau rețea nouă**. Se afișează o listă de opțiuni care vă permite să căutați manual și să vă conectați la o rețea sau să creați o nouă conexiune de rețea.

3. Pentru a finaliza conexiunea, urmați instrucțiunile de pe ecran.

După ce conexiunea este efectuată, selectați pictograma de stare a rețelei, din extrema dreaptă a barei de activități, pentru a verifica numele și starea conexiunii.

 **NOTĂ:** Limitele funcționale (cât de departe se deplasează semnalul wireless) depind de implementarea WLAN, de producătorul ruterului și de interferența de la alte dispozitive electronice sau de bariere structurale cum sunt pereții sau podelele.

## Utilizarea modului HP de bandă largă mobilă (numai la anumite produse)

Computerul de bandă largă mobilă HP are o funcție integrată de asistență pentru serviciul de bandă largă mobilă. Atunci când folosiți o rețeaua mobilă a unui operator pe noul dvs. computer, aveți libertatea de a vă conecta la internet, de a trimite e-mailuri sau de a vă conecta la rețeaua de întreprindere fără să aveți nevoie de hotspot-uri Wi-Fi.

 **NOTĂ:** În cazul în care computerul dvs. include HP DataPass, instrucțiunile din această secțiune nu sunt aplicabile. Consultați [Utilizarea aplicației HP DataPass \(numai la anumite produse\)](#), la pagina 19.

Pentru a activa serviciul de bandă largă mobilă, este posibil să aveți nevoie de numărul IMEI și/sau MEID al modului HP de bandă largă mobilă. Numărul poate fi imprimat pe o etichetă situată în partea inferioară a computerului, în interiorul docului pentru acumulator, sub capacul de service sau pe spatele afișajului.

– Sau –

Puteți găsi numărul urmând acești pași:

1. Din bara de activități, selectați pictograma de stare a rețelei.
2. Selectați **Vizualizare setări conexiune**.
3. În secțiunea **Bandă largă mobilă**, selectați pictograma de stare a rețelei.

Unii operatori de rețele mobile necesită utilizarea unei cartele SIM (modul de identificare a abonatului). O cartelă SIM conține informații de bază despre dvs., cum ar fi numărul de identificare personală (personal identification number - PIN), precum și informații despre rețea. Unele computere includ o cartelă SIM care este preinstalată. În cazul în care cartela SIM nu este preinstalată, aceasta poate fi inclusă cu documentele cu informații despre Banda largă mobilă HP, livrate împreună cu computerul sau operatorul de rețea mobilă o poate furniza separat.

Pentru informații despre modulul HP de bandă largă mobilă și despre modul de activare a serviciului cu un operator de rețea mobilă preferat, consultați informațiile despre modulul HP de bandă largă mobilă livrate cu computerul.

## Utilizarea aplicației HP DataPass (numai la anumite produse)

HP DataPass oferă accesul la banda largă mobilă fără contracte anuale, fără carte de credit și fără taxe suplimentare. Cu HP DataPass, pur și simplu porniți dispozitivul, vă înregistrați și vă conectați. HP DataPass include un pachet de date lunar la achiziționarea dispozitivului. Pentru mai multe informații, accesați <http://www.hp.com/go/hpdatapass>.

## Utilizarea funcției GPS (numai la anumite produse)

Computerul dvs. poate fi echipat cu un dispozitiv GPS (Global Positioning System). Sateliții GPS furnizează informații privind locația, viteza și direcția către sistemele echipate cu GPS.

Pentru informații suplimentare, consultați sistemul de ajutor al software-ului HP GPS and Location.

## Utilizarea dispozitivelor wireless Bluetooth (numai la anumite produse)

Un dispozitiv Bluetooth asigură comunicații wireless pe distanțe scurte, care înlocuiesc conexiunile fizice prin cablu care leagă în mod tradițional dispozitive electronice precum următoarele:

- Computere (computer de birou, notebook)
- Telefoane (celulare, fără cablu, smartphone)
- Dispozitive de procesare a imaginii (imprimante, camere)

- Dispozitive audio (căști, difuzoare)
- Mouse
- Tastatură externă

Dispozitivele Bluetooth furnizează capabilitatea peer-to-peer care vă permite să configurați o rețea personală (Personal Area Network – PAN) de dispozitive Bluetooth. Pentru informații despre configurarea și utilizarea dispozitivelor Bluetooth, consultați sistemul de ajutor al software-ului Bluetooth.

## Conectarea la o rețea cablată – LAN (numai la anumite produse)

Utilizați o conexiune LAN dacă doriți să conectați computerul direct la un ruter de la domiciliu (în loc să lucrați wireless) sau dacă doriți să vă conectați la o rețea existentă de la birou.

Conectarea la o rețea LAN necesită un cablu cu mufă RJ-45 (rețea) cu 8 pini și o mufă de rețea de la computer.

Pentru a conecta cablul de rețea, urmați acești pași:

1. Introduceți cablul de rețea în mufa de rețea **(1)** de la computer.
2. Conectați celălalt capăt al cablului de rețea la priza de rețea de perete **(2)** sau la un ruter.

 **NOTĂ:** În cazul în care cablul de rețea conține un circuit de eliminare a zgomotului **(3)**, care împiedică interferența de la recepția TV și radio, orientați spre computer capătul de cablu pe care se află circuitul.

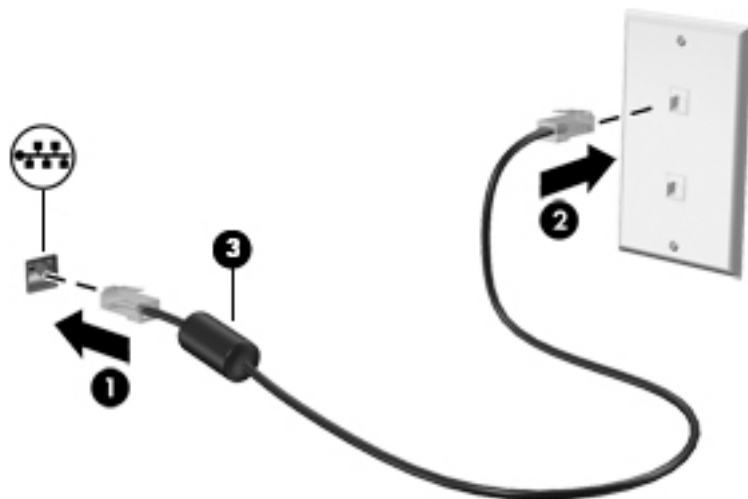

## Partajarea datelor și a unităților și accesarea software-ului

Când computerul face parte dintr-o rețea, nu sunteți limitat în a utiliza numai informațiile care sunt stocate în computer. Computerele conectate la rețea pot schimba software-ul și datele între ele.

Pentru mai multe informații despre partajarea fișierelor, folderelor sau unităților de disc, consultați informațiile furnizate în aplicația Începeți.

- ▲ Selectați butonul **Start**, apoi selectați aplicația **Începeți**.

 **NOTĂ:** Când un disc precum un DVD cu filme sau jocuri este protejat la copiere, acesta nu poate fi partajat.

## 4 Utilizarea caracteristicilor de divertisment

Utilizați computerul HP ca pe un centru de divertisment pentru a socializa prin camera Web, pentru a savura și a gestiona muzica și pentru a descărca și a vedea filme. Sau, pentru a face din computer un centru de divertisment și mai puternic, conectați dispozitive externe, precum un monitor, un proiector, un televizor, difuzoare sau căști.

### Utilizarea unei camere Web sau a unei camere 3D (numai la anumite produse)

Computerul are o cameră Web integrată sau o cameră 3D care înregistrează imagini video și captează fotografiile. Anumite produse vă pot permite să efectuați conferințe video și conversații online utilizând transmisiile video.

- ▲ Pentru a accesa camera Web, tastați `cameră` în caseta de căutare din bara de activități, apoi selectați **Cameră** din lista de aplicații.

 **NOTĂ:** O cameră 3D captează imagini 3D și le afișează pe ecran. Acesta include un hardware suplimentar (un senzor de cameră 3D și un proiector laser 3D) plus un software special. Pentru a afla mai multe informații despre utilizarea unei camere 3D, deschideți aplicația Intel RealSense **Bun venit la Intel RealSense**. Pentru a accesa aplicațiile camerei 3D, mergeți la aplicația **Intel RealSense Technology**.

### Utilizarea sistemului audio

Pe computer sau la anumite produse utilizând o unitate optică externă, puteți să redați CD-uri cu muzică, să descărcați și să ascultați muzică, să transmiteți conținut audio de pe Web (inclusiv radio), să înregistrați materiale audio sau să mixați conținut audio și video pentru a crea materiale multimedia. Pentru a îmbunătăți calitatea sunetului, atașați dispozitive audio externe precum difuzoare sau căști.

### Conectarea difuzoarelor

Puteți să atașați difuzoare cu cablu la computer prin conectarea acestora la un port USB sau la mufa de ieșire audio (căști) de la computer sau de la o stație de andocare.

Pentru a conecta difuzoare wireless la computer, urmați instrucțiunile producătorului de dispozitive. Pentru a conecta difuzoare de înaltă definiție la computer, consultați [Configurarea caracteristicii audio HDMI, la pagina 24](#). Înainte de a conecta difuzoare, micșorați setarea volumului.

## Conectarea seturilor cască-microfon

**⚠️ AVERTISMENT!** Pentru a reduce riscul de vătămare, micșorați setarea volumului înainte de a vă pune căștile, căștile pastilă sau setul cască-microfon. Pentru informații suplimentare despre siguranță, consultați *Notificări despre reglementări, siguranță și mediu*.

Pentru a accesa acest document:

1. Tastați `support` în caseta de căutare din bara de activități, apoi selectați aplicația **HP Support Assistant**.

– sau –

Faceți clic pe pictograma semn de întrebare din bara de activități.

2. Selectați **PC-ul meu**, selectați fila **Specificații**, apoi selectați **Ghiduri pentru utilizatori**.

Căștile combinate cu un microfon sunt denumite *seturi cască-microfon*. Puteți să conectați seturile cască-microfon cu cablu la mufa de ieșire audio (căști)/intrare audio (microfon) de la computer.

Pentru a conecta seturile cască-microfon *wireless* la computer, urmați instrucțiunile producătorului de dispozitive.

## Utilizarea setărilor pentru sunet

Utilizați setările de sunet pentru a regla volumul sistemului, a modifica sunetele sistemului sau a gestiona dispozitivele audio.

Pentru a vizualiza sau a modifica setările de sunet:

▲ Tastați `panou de control` în caseta de căutare din bara de activități, selectați **Panou de Control**, selectați **Hardware și sunete** și apoi selectați **Sunet**.

– sau –

De pe desktopul Windows, faceți clic dreapta pe butonul **Start**, selectați **Panou de control**, selectați **Hardware și sunet**, apoi selectați **Sunet**.

Computerul poate include un sistem de sunet îmbunătățit Bang & Olufsen, DTS, Beats audio sau de la un alt furnizor. În consecință, computerul poate include caracteristici audio avansate, care pot fi controlate printr-un panou de control audio specific sistemului dvs. audio.

Utilizați panoul de control audio pentru a vizualiza și controla setările audio.

▲ Tastați `panou de control` în caseta de căutare a barei de activități, selectați **Panou de control**, selectați **Hardware și sunet** și apoi selectați panoul de control audio specific sistemului dvs.

– sau –

Faceți clic dreapta pe butonul **Start**, selectați **Panou de control**, selectați **Hardware și sunete** și apoi selectați panoul de control audio specific sistemului dvs.

## Utilizarea caracteristicilor video

Computerul dvs. este un dispozitiv video puternic, care vă permite să vizualizați transmisii video de pe site-urile Web preferate și să descărcați videoclipuri și filme pe care să le urmăriți pe computer când nu sunteți conectat la o rețea.

Pentru a îmbunătăți calitatea imaginilor, utilizați unul dintre porturile video de la computer pentru a conecta un monitor extern, un proiector sau un televizor.



---

 **IMPORTANT:** Asigurați-vă că dispozitivul extern este conectat la portul corect de la computer, utilizând cablul corect. Urmăriți instrucțiunile producătorului dispozitivului.

---

Pentru mai multe informații despre utilizarea caracteristicilor video, consultați HP Support Assistant.

## Conectarea dispozitivelor video prin utilizarea unui cablu VGA (numai la anumite produse)

---

 **NOTĂ:** Pentru a conecta un dispozitiv video VGA la computer, aveți nevoie de un cablu VGA, care se comercializează separat.

---

Pentru a vedea imaginea ecranului computerului pe un monitor VGA extern sau proiectată pentru o prezentare, conectați un monitor sau un proiector la portul VGA al computerului.

1. Conectați cablul VGA de la monitor/proiector la portul VGA de la computer după cum se arată în ilustrație.

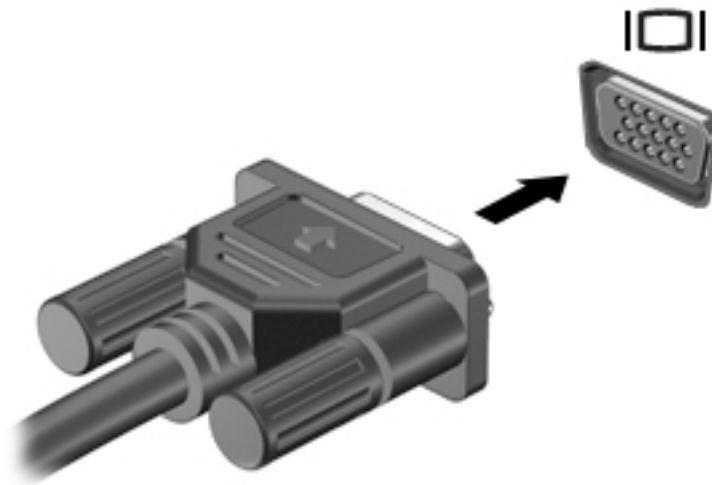

2. Apăsați **f4** pentru a alterna imaginea ecranului între 4 stări de afișare:
  - **Numai pe ecranul PC-ului:** Vizualizați imaginea ecranului numai pe computer.
  - **Duplicat:** Vizualizați simultan imaginea ecranului pe ambele dispozitive – pe computer și pe dispozitivul extern.
  - **Extindere:** Vizualizați imaginea ecranului extinsă pe ambele dispozitive – pe computer și pe dispozitivul extern.
  - **Numai pe al doilea ecran:** Vizualizați imaginea ecranului numai pe dispozitivul extern.

De fiecare dată când apăsați **f4**, starea de afișare se modifică.

---

 **NOTĂ:** Pentru rezultate optime, în special dacă alegeți opțiunea „Extindere”, măriți rezoluția ecranului dispozitivului extern, după cum urmează. Tastați **panou de control** în caseta de căutare din bara de activități, selectați **Panou de control**, selectați **Aspect și personalizare**. Sub **Ecran**, selectați **Ajustați rezoluția ecranului**.

---

## Conectarea dispozitivelor video utilizând un cablu HDMI (numai la anumite produse)

---

 **NOTĂ:** Pentru a conecta un dispozitiv HDMI la computer, aveți nevoie de un cablu HDMI, care se comercializează separat.

---

Pentru a vedea imaginea ecranului computerului pe un televizor sau monitor de înaltă definiție, conectați dispozitivul de înaltă definiție în conformitate cu următoarele instrucțiuni:

1. Conectați un capăt al cablului HDMI la portul HDMI de la computer.

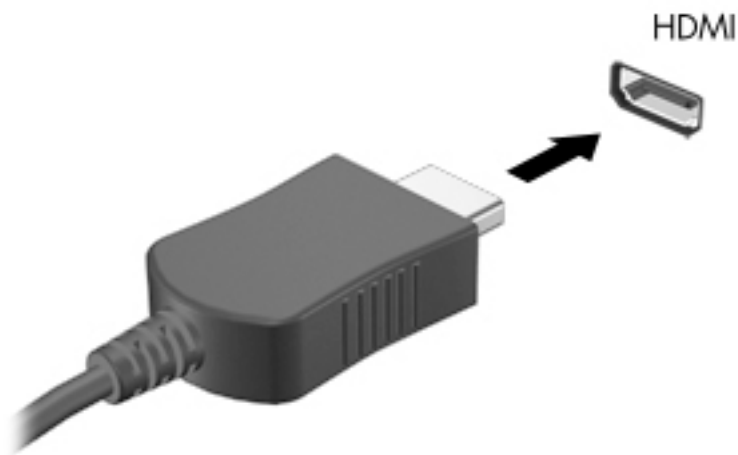

2. Conectați celălalt capăt al cablului la televizorul sau monitorul de înaltă definiție.
3. Apăsați **f4** pentru a alterna imaginea ecranului computerului între 4 stări de afișare:
  - **Numai pe ecranul PC-ului:** Vizualizați imaginea ecranului numai pe computer.
  - **Duplicat:** Vizualizați simultan imaginea ecranului pe ambele dispozitive – pe computer și pe dispozitivul extern.
  - **Extindere:** Vizualizați imaginea ecranului extinsă pe ambele dispozitive – pe computer și pe dispozitivul extern.
  - **Numai pe al doilea ecran:** Vizualizați imaginea ecranului numai pe dispozitivul extern.

De fiecare dată când apăsați **f4**, starea de afișare se modifică.

 **NOTĂ:** Pentru rezultate optime, în special dacă alegeți opțiunea „Extindere”, măriți rezoluția ecranului dispozitivului extern, după cum urmează. Tastați **panou de control** în caseta de căutare din bara de activități, selectați **Panou de control**, selectați **Aspect și personalizare**. Sub **Ecran**, selectați **Ajustați rezoluția ecranului**.

## Configurarea caracteristicii audio HDMI

HDMI este singura interfață video care acceptă conținut video și audio de înaltă definiție. După ce conectați un TV HDMI la computer, puteți să porniți caracteristica audio HDMI urmând acești pași:

1. Faceți clic dreapta pe pictograma **Difuzoare** din zona de notificare, aflată în extrema dreaptă a barei de activități și apoi faceți clic pe **Dispozitive de redare**.
2. Din fila **Playback**, selectați numele dispozitivului de ieșire digitală.
3. Faceți clic pe **Stabilire ca implicit**, apoi faceți clic pe **OK**.

Pentru a reda transmisia audio în difuzoarele computerului:

1. Faceți clic dreapta pe pictograma **Difuzoare** din zona de notificare, aflată în extrema dreaptă a barei de activități, apoi faceți clic pe **Dispozitive de redare**.
2. În fila Playback, faceți clic pe **Difuzoare**.
3. Faceți clic pe **Stabilire ca implicit**, apoi faceți clic pe **OK**.

## Conectarea dispozitivelor de afișare digitale prin utilizarea unui cablu DisplayPort Dual-Mode (numai la anumite produse)

 **NOTĂ:** Pentru a conecta un dispozitiv de afișare digital la computer, aveți nevoie de un cablu DisplayPort Dual-Mode (DP-DP), care se comercializează separat.

Prin portul DisplayPort Dual-Mode se conectează un dispozitiv de afișare digital precum un monitor de înaltă performanță sau un proiector. Portul DisplayPort Dual-Mode asigură performanțe mai înalte decât portul de monitor extern VGA și îmbunătățește conectivitatea digitală.

1. Conectați un capăt al cablului DisplayPort Dual-Mode la portul DisplayPort Dual-Mode de la computer.

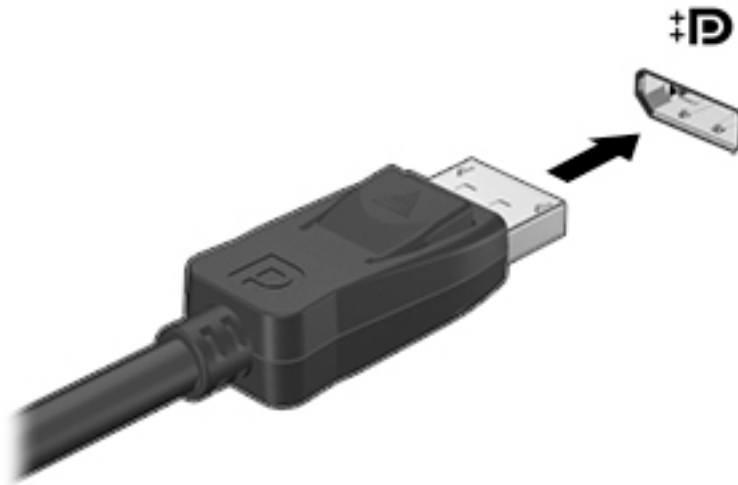

2. Conectați celălalt capăt al cablului la dispozitivul de afișare digital.
3. Apăsăți **f4** pentru a alterna imaginea ecranului computerului între 4 stări de afișare:
  - **Numai pe ecranul PC-ului:** Vizualizați imaginea ecranului numai pe computer.
  - **Duplicat:** Vizualizați simultan aceeași imagine a ecranului pe ambele dispozitive – pe computer și pe dispozitivul extern.
  - **Extindere:** Vizualizați imaginea ecranului extinsă pe ambele dispozitive – pe computer și pe dispozitivul extern.
  - **Numai pe al doilea ecran:** Vizualizați imaginea ecranului numai pe dispozitivul extern.

De fiecare dată când apăsați **f4**, starea de afișare se modifică.

 **NOTĂ:** Pentru rezultate optime, în special dacă alegeți opțiunea „Extindere”, măriți rezoluția ecranului dispozitivului extern, după cum urmează. Tastați panou de control în caseta de căutare din bara de activități, selectați **Panou de control**, selectați **Aspect și personalizare**. Sub **Ecran**, selectați **Ajustați rezoluția ecranului**.

## Descoperirea și conectarea la afișaje wireless compatibile Miracast (numai la anumite produse)

Pentru descoperirea și conectarea la afișaje wireless compatibile Miracast fără a părăsi aplicațiile actuale, urmați pașii de mai jos.

Pentru a deschide Miracast:

- ▲ Tastați `proiectare` în caseta de căutare din bara de activități și apoi faceți clic pe **Proiectare pe un al doilea ecran**. Faceți clic pe **Conectare la un afișaj wireless** și apoi urmați instrucțiunile de pe ecran.



**NOTĂ:** Pentru a afla ce tip de afișaj aveți (compatibil Miracast sau Intel WiDi), consultați documentația livrată împreună cu televizorul dvs. sau cu dispozitivul de afișare secundar.

## Descoperirea și conectarea la afișaje certificate WiDi (numai la anumite produse Intel)

Utilizați Intel WiDi la fișierele individuale de proiect wireless precum fotografiile, muzică sau materiale video, sau faceți o copie întregului ecran al computerului pe un TV sau pe un dispozitiv secundar de afișare.

Intel WiDi, o soluție Miracast premium, ajută dispozitivul dvs. secundar de afișare să fie simplu și unitar de împerecheat; asigură dublarea pentru întregul ecran; și îmbunătățește viteza, calitatea și scalarea. Intel WiDi Media Share (numai la anumite produse) permite operarea facilă a funcției multitasking și furnizează instrumente pentru a selecta și glisa fișiere individuale media pe dispozitivul de afișare secundar.

Pentru a conecta la afișajele Intel WiDi compatibile:

- ▲ Tastați `proiectare` în caseta de căutare din bara de activități și apoi faceți clic pe **Proiectare pe un al doilea ecran**. Faceți clic pe **Conectare la un afișaj wireless** și apoi urmați instrucțiunile de pe ecran.

Pentru a deschide Intel WiDi:

- ▲ Tastați `Intel WiDi` în caseta de căutare a barei de activități și apoi faceți clic pe **Intel WiDi**.

Pentru a deschide Intel WiDi Media Share:

- ▲ Tastați `Intel WiDi Media Share` în caseta de căutare din bara de activități, apoi faceți clic pe **Intel WiDi Media Share**.

## 5 Navigarea pe ecran

Puteți să navigați pe ecranul computerului în mai multe moduri:

- Prin utilizarea gesturilor de atingere direct pe ecranul computerului (numai la anumite produse)
- Prin gesturi de atingere pe zona de atingere.
- Cu tastatură și mouse opțional (mouse-ul se achiziționează separat)

### Utilizarea gesturilor pe zona de atingere și pe ecranul tactil

Zona de atingere vă permite să navigați pe ecranul computerului și să controlați cursorul utilizând gesturi simple de atingere. De asemenea, puteți utiliza butoanele din stânga și din dreapta ale zonei de atingere ca pe butoanele corespunzătoare ale unui mouse extern. Pentru a naviga pe un ecran senzitiv (numai la anumite produse), atingeți ecranul direct utilizând gesturile descrise în acest capitol.

De asemenea, puteți să personalizați gesturile și să vizualizați demonstrații cu modul de funcționare al acestora. Tastați `panou de control` în caseta de căutare a barei de activități, selectați **Panou de control** și apoi selectați **Hardware și sunet**. Sub **Dispozitive și imprimante**, selectați **Mouse**.

 **NOTĂ:** Dacă nu se specifică, gesturile de atingere pot fi utilizate pe zona de atingere a computerului sau pe ecranul senzitiv (numai la anumite produse).

### Atingerea

Utilizați gestul de atingere/atingere dublă pentru a selecta sau pentru a deschide un element de pe ecran.

- Indicați un element de pe ecran, apoi atingeți cu un deget zona de atingere sau ecranul tactil pentru a selecta elementul. Atingeți de două ori un element pentru a-l deschide.



### Mărirea/micșorarea cu două degete

Utilizați gestul de mărire/micșorare cu două degete pentru a mări sau a micșora imaginile sau textul.

- Micșorați punând două degete depărtate pe zona de atingere sau pe ecranul tactil, apoi apropiindu-le.
- Măriți punând două degete apropiate pe zona de atingere sau pe ecranul tactil, apoi depărtându-le.

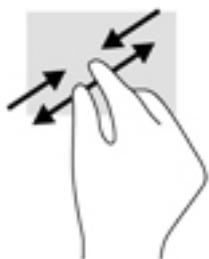

## Derulare cu două degete (doar pe zona de atingere)

Utilizați derularea cu două degete pentru deplasare în sus, în jos sau în stânga/dreapta pe o pagină sau pe o imagine.

- Poziționați două degete ușor depărtate pe suprafața zonei de atingere, apoi glisați-le în sus, în jos, la stânga sau la dreapta.

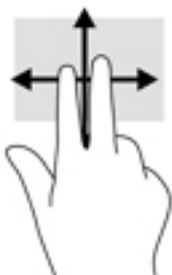

## Clic cu două degete (doar pe zona de atingere)

Utilizați atingerea cu două degete pentru a deschide meniul pentru un obiect de pe ecran.

 **NOTĂ:** Clicul cu două degete efectuează aceeași funcție ca atunci când faceți clic dreapta cu un mouse.

- Atingeți zona de atingere cu două degete pentru a deschide meniul de opțiuni pentru obiectul selectat.



## Glisarea cu un deget (doar pe ecranul tactil)



Utilizați gestul de glisare cu un deget pentru a roti panoramic sau a derula listele și paginile sau pentru a deplasa un obiect.

- Pentru a derula pe ecran, glisați ușor un deget pe ecran în direcția dorită de deplasare.
- Pentru a muta un obiect, țineți apăsat cu degetul un obiect, apoi glisați degetul pentru a muta obiectul.



## Utilizarea tastaturii și a mouse-ului opțional

Tastatura și mouse-ul vă permit să tastați, să selectați elemente, să derulați și să efectuați aceleași funcții ca atunci când utilizați gesturile de atingere. De asemenea, tastatura vă permite să utilizați taste de acțiune și combinații de taste pentru a efectua anumite funcții.

 **SFAT:** Tasta Windows  de pe tastatură sau butonul Windows  de pe tabletă vă permit să reveniți rapid la ecranul Start dintr-o aplicație deschisă sau la desktopul Windows. Apăsăți din nou butonul sau tasta pentru a reveni la ecranul anterior.

 **NOTĂ:** În funcție de țară/regiune, este posibil ca tastatura să aibă taste și funcții de tastatură diferite de cele prezentate în această secțiune.

## Utilizarea tastaturii numerice integrate

Computerul include o tastatură numerică integrată și, de asemenea, acceptă o tastatură numerică externă opțională sau o tastatură externă opțională care include o tastatură numerică. Pentru mai multe detalii despre tastatura numerică integrată, consultați [Taste, la pagina 12](#).

Componentă	Descriere
Tastă num locktasta	Controlează funcția tastaturii numerice integrate. Apăsăți tasta pentru a alterna între funcția numerică standard ce se găsește pe o tastatură externă (această funcție este activată din fabrică) și funcția de navigație (indicată de săgețile direcționale de pe taste). <b>NOTĂ:</b> Funcția de tastatură numerică ce este activă când se oprește computerul se restabilește la repornirea acestuia.
Tastatură numerică integrată	Setată din fabrică pentru a funcționa ca o tastatură numerică externă. Pentru a alterna între această funcție numerică și funcția de navigație (indicată de tastele cu săgeți direcționale), apăsăți tasta num lock.

## 6 Gestionarea consumului de energie

Computerul poate să funcționeze pe alimentarea de la acumulator sau pe sursa de alimentare externă. Când computerul funcționează numai cu alimentare de la acumulator și sursa de alimentare de c.a. nu este disponibilă pentru a încărca acumulatorul, este important să monitorizați și să mențineți nivelul de încărcare a acumulatorului.

### Inițierea și ieșirea din stările Repaus și Hibernare

Windows are două stări pentru economisirea energiei, Repaus și Hibernare.

- Repaus – Starea Repaus este inițiată automat după o perioadă de inactivitate. Lucrările dvs. sunt salvate în memorie, permițându-vă să le reluați foarte rapid. De asemenea, puteți iniția manual starea Repaus. Pentru mai multe informații, consultați [Inițierea și ieșirea din starea Repaus în mod manual, la pagina 30](#).
- Hibernare – Starea Hibernare este inițiată automat dacă acumulatorul a ajuns la un nivel critic de încărcare. În starea Hibernare, lucrarea este salvată într-un fișier de hibernare și computerul se oprește. De asemenea, puteți iniția manual starea Hibernare. Pentru mai multe informații, consultați [Inițierea și ieșirea din starea Hibernare în mod manual \(numai la anumite produse\), la pagina 30](#).

 **ATENȚIE:** Pentru a reduce riscul de degradare a materialelor audio și video, de pierdere a funcționalității de redare audio sau video sau de pierdere a informațiilor, nu inițiați starea de Repaus în timp ce se citește sau se scrie pe un disc sau pe un card media extern.

### Inițierea și ieșirea din starea Repaus în mod manual

Puteți iniția starea Repaus în oricare din următoarele moduri:

- Închideți afișajul.
- Selectați butonul **Start**, selectați pictograma **Alimentare**, apoi selectați **Repaus**.

Puteți ieși din starea Repaus în oricare din următoarele moduri:

- Apăsăți scurt butonul de alimentare.
- Dacă computerul este închis, ridicați afișajul.
- Apăsăți o tastă de pe tastatură.
- Atingeți zona de atingere.

Când computerul iese din starea Repaus, ledurile de alimentare se aprind și lucrarea dvs. revine pe ecran.

 **NOTĂ:** Dacă ați setat o parolă care să fie solicitată la ieșirea din starea de Repaus, trebuie să introduceți parola Windows înainte ca lucrările dvs. să revină pe ecran.

### Inițierea și ieșirea din starea Hibernare în mod manual (numai la anumite produse)

Puteți să activați starea de Hibernare inițiată de utilizator și să modificați alte setări și timpi de întrerupere pentru alimentare utilizând Opțiuni de alimentare.



1. Tastați opțiuni de alimentare în caseta de căutare din bara de activități, apoi selectați **Opțiuni de alimentare**.

– sau –

Faceți clic dreapta pe pictograma **Indicator de încărcare** , apoi selectați **Opțiuni de alimentare**.

2. În panoul din partea stângă, selectați **Alegerea acțiunii butonului de alimentare**.
3. Selectați **Modificare setări care sunt indisponibile în prezent**, apoi, în zona **La apăsarea butonului de alimentare**, selectați **Hibernare**.

– sau –

La **Setări închidere**, selectați caseta **Hibernare** pentru a afișa opțiunea Hibernare în meniul Alimentare.

4. Selectați **Salvare modificări**.

Pentru a ieși din starea Hibernare:

- ▲ Apăsați scurt butonul de alimentare.

Când computerul iese din starea Hibernare, ledurile de alimentare se aprind și lucrarea dvs. revine pe ecran.

---

 **NOTĂ:** Dacă ați setat o parolă care să fie solicitată la ieșirea din starea de Hibernare, trebuie să introduceți parola Windows înainte ca lucrările dvs. să revină pe ecran.

---

## Setarea protecției cu parolă la reactivare (ieșirea din Repaus sau Hibernare)

Pentru a configura computerul astfel încât să solicite o parolă când computerul iese din Repaus sau Hibernare, urmați acești pași:

1. Tastați opțiuni de alimentare în caseta de căutare din bara de activități, apoi selectați **Opțiuni de alimentare**.

– sau –

Faceți clic dreapta pe pictograma **Indicator de încărcare** , apoi selectați **Opțiuni de alimentare**.

2. În panoul din partea stângă, selectați **Se solicită parolă la reactivare**.
3. Selectați **Modificare setări care sunt indisponibile în prezent**.
4. Selectați **Solicitare parolă** (recomandat).

---



 **NOTĂ:** Pentru a crea o parolă pentru un cont de utilizator sau pentru a schimba parola actuală a contului de utilizator, selectați **Crearea sau modificarea parolei de cont**, apoi urmați instrucțiunile de pe ecran. Dacă nu trebuie să creați sau să schimbați parola de cont de utilizator, treceți la pasul 5.

---

5. Selectați **Salvare modificări**.

## Utilizarea indicatorului de încărcare a acumulatorului și a setărilor de alimentare

Indicatorul de încărcare a acumulatorului se află pe bara de activități din Windows. Indicatorul de încărcare a acumulatorului vă permite să accesați rapid setările de alimentare și să vizualizați starea de încărcare a acumulatorului.

- Pentru a vizualiza procentajul stării de încărcare a acumulatorului și planul curent de alimentare, puneți indicatorul mouse-ului deasupra pictogramei indicatorului de încărcare a acumulatorului .
- Pentru a utiliza Opțiuni de alimentare, faceți clic dreapta pe pictograma indicatorului de încărcare a acumulatorului , apoi selectați un element din listă. De asemenea, puteți să tastați opțiuni de alimentare în caseta de căutare din bara de activități, apoi să selectați **Opțiuni de alimentare**.

Diferite pictograme ale indicatorului de încărcare a acumulatorului indică dacă computerul este alimentat de la acumulator sau de la o sursă de alimentare externă. Punând indicatorul mouse-ului deasupra pictogramei, se afișează un mesaj dacă acumulatorul a ajuns la un nivel scăzut sau critic de încărcare.

## Funcționarea cu alimentare de la acumulator

Când un acumulator încărcat este în computer și computerul nu este conectat la o sursă de alimentare externă, computerul funcționează utilizând energia acumulatorului. Când computerul este oprit și deconectat de la sursa de alimentare externă, acumulatorul din computer se descarcă lent. Computerul afișează un mesaj când acumulatorul ajunge la un nivel scăzut sau critic de încărcare.

Durata de viață a acumulatorului variază în funcție de setările de gestionare a energiei, de programele executate pe computer, de luminozitatea ecranului, de dispozitivele externe conectate la computer, precum și de alți factori.

## Acumulatorul înlocuibil de către utilizator

**AVERTISMENT!** Pentru a reduce posibilele probleme de siguranță, utilizați numai acumulatorul înlocuibil de către utilizator livrat împreună cu computerul, un acumulator de schimb furnizat de HP sau un acumulator compatibil achiziționat de la HP.

**ATENȚIE:** Scoaterea unui acumulator înlocuibil de către utilizator care este singura sursă de alimentare pentru computer poate cauza pierderea informațiilor. Pentru a împiedica pierderea informațiilor, salvați lucrările sau opriți computerul prin intermediul sistemului Windows înainte de a scoate acumulatorul.

Pentru a scoate acumulatorul înlocuibil de către utilizator, consultați pașii și ilustrația care se potrivesc cel mai bine cu computerul dvs.:

1. Întoarceți computerul cu fața în jos pe o suprafață plană, cu acumulatorul îndreptat spre dvs.
2. Glisați siguranța de eliberare a acumulatorului **(1)** pentru a elibera acumulatorul.

**NOTĂ:** Siguranța de eliberare a acumulatorului revine automat la poziția inițială.

3. Scoateți acumulatorul **(2)** din computer.

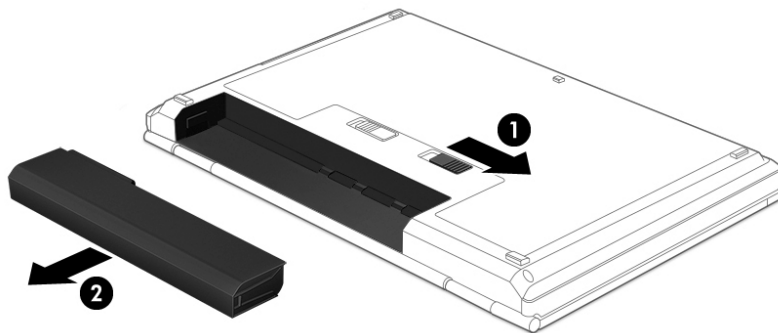

– sau –

1. Întoarceți computerul cu fața în jos pe o suprafață plană, cu acumulatorul îndreptat spre dvs.
2. Glisați siguranța de blocare a acumulatorului (1) pentru a debloca acumulatorul, apoi glisați siguranța de eliberare a acumulatorului (2) pentru a elibera acumulatorul.



**NOTĂ:** Siguranța de eliberare a acumulatorului revine automat la poziția inițială.

3. Scoateți acumulatorul (3) din computer.

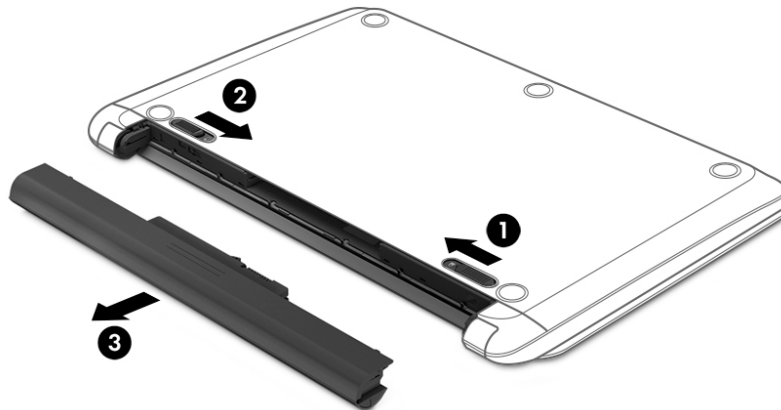

– sau –

1. Întoarceți computerul cu fața în jos pe o suprafață plană, cu acumulatorul îndreptat spre dvs.
2. Glisați siguranța de blocare a acumulatorului (1) pentru a debloca acumulatorul, apoi glisați siguranța de eliberare a acumulatorului (2) pentru a elibera acumulatorul.



**NOTĂ:** Siguranța de eliberare a acumulatorului revine automat la poziția inițială.

3. Pivotați acumulatorul (3) în sus, apoi scoateți acumulatorul (4) din computer.

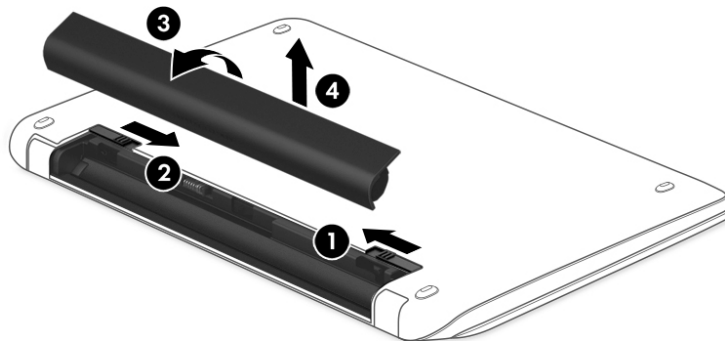

– sau –

1. Întoarceți computerul cu fața în jos pe o suprafață plană.
2. Glisați siguranța de eliberare a acumulatorului (1) pentru a elibera acumulatorul.

 **NOTĂ:** Siguranța de eliberare a acumulatorului revine automat la poziția inițială.

3. Pivotați acumulatorul (2) în sus, apoi scoateți acumulatorul (3) din computer.

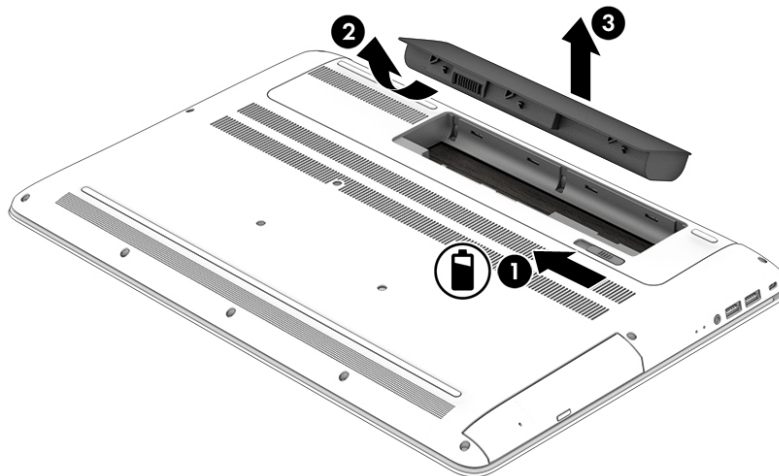

## Găsirea informațiilor despre acumulator

Pentru a accesa secțiunea cu informații despre acumulator:

1. Tastați `support` în caseta de căutare din bara de activități, apoi selectați aplicația **HP Support Assistant**.

– sau –

Faceți clic pe pictograma cu semnul de întrebare din bara de activități.

2. Selectați **My PC** (PC-ul meu), selectați fila **Diagnostics and tools** (Diagnostiche și instrumente), apoi selectați **Verificare acumulator HP**. Dacă Verificare acumulator HP indică faptul că acumulatorul trebuie înlocuit, contactați serviciul de asistență.

HP Support Assistant oferă următoarele instrumente și informații despre acumulator:

- Verificare acumulator HP
- Informații despre tipurile de acumuloare, specificații, cicluri de viață și capacitate

## Economisirea energiei acumulatorului

Pentru a economisi energia acumulatorului și a maximiza durata de viață a acumulatorului:

- Reduceți luminozitatea afișajului.
- Selectați setarea **Economisire energie** din Opțiuni de alimentare.
- În cazul în care computerul nu va fi utilizat și va fi deconectat de la alimentarea externă mai mult de 2 săptămâni, scoateți acumulatorul înlocuibil de către utilizator din computer și depozitați-l separat, într-un loc răcoros și uscat.
- Opriți dispozitivele wireless când nu le utilizați.
- Deconectați dispozitivele externe neutilizate care nu sunt conectate la o sursă de alimentare externă, precum o unitate de disc externă conectată la un port USB.
- Opriți, dezactivați sau scoateți orice carduri media externe pe care nu le utilizați.
- Dacă părăsiți lucrarea, inițiați starea Repaus sau închideți computerul.

## Identificarea nivelurilor reduse de încărcare a acumulatorului

Atunci când un acumulator, care este singura sursă de alimentare pentru computer, ajunge la un nivel scăzut sau critic de încărcare, survin următoarele modalități de comportare:

- Ledul pentru acumulator (numai la anumite produse) indică un nivel scăzut sau critic de încărcare a acumulatorului.

– sau –

- Pictograma indicatorului de încărcare  afișează o notificare de nivel scăzut sau critic de încărcare a acumulatorului.



**NOTĂ:** Pentru informații suplimentare despre indicatorul de încărcare a acumulatorului, consultați [Utilizarea indicatorului de încărcare a acumulatorului și a setărilor de alimentare, la pagina 31.](#)

Când nivelul de încărcare a acumulatorului este critic, computerul execută următoarele acțiuni:

- Dacă starea Hibernare este dezactivată și computerul este pornit sau în starea Repaus, computerul rămâne scurtă vreme în starea Repaus, apoi se oprește și pierde toate informațiile nesalvate.
- Dacă starea Hibernare este activată și computerul este pornit sau în starea Repaus, computerul inițiază starea Hibernare.

## Rezolvarea unui nivel redus de încărcare a acumulatorului

### Rezolvarea unui nivel redus de încărcare a acumulatorului când este disponibilă sursa de alimentare externă

Conectați unul din următoarele dispozitive la computer și la sursa de alimentare externă:

- Adaptor de c.a.
- Dispozitiv opțional de andocare sau de extindere
- Adaptor de alimentare opțional achiziționat ca accesoriu de la HP

### Rezolvarea unui nivel redus de încărcare a acumulatorului când nu este disponibilă nicio sursă de alimentare

Salvați lucrările și opriți computerul.

### Rezolvarea unui nivel redus de încărcare a acumulatorului când computerul nu poate ieși din Hibernare

1. Înlocuiți acumulatorul descărcat înlocuibil de către utilizator (numai la anumite produse) cu un acumulator încărcat sau conectați adaptorul de c.a. la computer și la sursa de alimentare externă.
2. Ieșiți din Hibernare apăsând butonul de alimentare.

## Depozitarea unui acumulator înlocuibil de către utilizator

**⚠ ATENȚIE:** Pentru a reduce riscul de deteriorare a unui acumulator, nu îl expuneți la temperaturi ridicate pe perioade mari de timp.

În cazul în care un computer nu va fi utilizat și va fi deconectat de la alimentarea externă pentru mai mult de 2 săptămâni, scoateți acumulatorul și depozitați-l separat într-un loc răcoros și uscat pentru a prelungi starea de încărcare a acumulatorului.

Un acumulator depozitat trebuie să fie verificat o dată la 6 luni. În cazul în care capacitatea este mai mică de 50 de procente, reîncărcați acumulatorul înainte de a-l depozita din nou.

## Dezafectarea unui acumulator înlocuibil de către utilizator

**⚠ AVERTISMENT!** Pentru a reduce riscul de incendiu sau pericolul de vătămare prin arsuri, nu dezamblați, nu zdrobiți sau nu găuriți acumulatorul; nu scurtcircuitați contactele externe; nu aruncați acumulatorul în foc sau în apă.

Pentru dezafectarea corectă a acumulatorului, consultați *Notificări despre reglementări, siguranță și mediu*.

Pentru a accesa acest document:

- ▲ Tastați `support` în caseta de căutare din bara de activități, apoi selectați aplicația **HP Support Assistant**.

– sau –

Faceți clic pe pictograma cu semnul de întrebare din bara de activități.

## Funcționarea cu alimentare de la sursa de c.a.

Pentru informații despre conectarea la sursa de c.a., consultați posterul *Instrucțiuni de configurare* furnizat în cutia computerului.

Computerul nu utilizează alimentarea de la acumulator când computerul este conectat la sursa de c.a. cu un adaptor de c.a. aprobat sau cu un dispozitiv opțional de andocare/extensie.

**⚠️ AVERTISMENT!** Pentru a reduce posibilele probleme de siguranță, utilizați numai adaptorul de c.a. livrat împreună cu computerul, un adaptor de c.a. de schimb furnizat de HP sau un adaptor de c.a. compatibil achiziționat de la HP.

Conectați computerul la sursa de c.a. în oricare din următoarele situații:

**⚠️ AVERTISMENT!** Nu încărcați acumulatorul computerului în timp ce sunteți la bordul avionului.

- Când încărcați sau calibrați un acumulator
- Când instalați sau modificați software-ul de sistem
- Când scrieți informații pe un disc (numai la anumite produse)
- Când executați programul Defragmentare disc pe computere cu unități de disc interne
- Când efectuați o copiere de rezervă sau o recuperare

Când conectați computerul la sursa de c.a.:

- Acumulatorul începe să se încarce.
- Luminozitatea ecranului crește.
- Pictograma indicatorului de încărcare  își modifică aspectul.

Când deconectați sursa de alimentare de c.a.:

- Computerul comută pe alimentarea de la acumulator.
- Luminozitatea ecranului se reduce automat pentru a economisi energia acumulatorului.
- Pictograma indicatorului de încărcare  își modifică aspectul.

## Depanarea problemelor de alimentare

Testați adaptorul de c.a. în cazul în care computerul prezintă unul din următoarele simptome când este conectat la sursa de c.a.:

- Computerul nu pornește.
- Afișajul nu se aprinde.
- Ledurile de alimentare nu se aprind.

Pentru a testa adaptorul de c.a.:

1. Opriți computerul.
2. Conectați adaptorul de c.a. la computer și la cablul de alimentare, apoi conectați cablul de alimentare la o priză de c.a.
3. Porniți computerul.

- Dacă ledurile de alimentare se *aprind*, adaptorul de c.a. funcționează corect.
- Dacă ledurile de alimentare rămân *stînse*, verificați conexiunea de la adaptorul de c.a. la computer și conexiunea de la cablul de alimentare la priza de c.a. pentru a vă asigura de fermitatea conexiunilor.
- În cazul în care conexiunile sunt ferme, iar ledurile de alimentare rămân *stînse*, adaptorul de c.a. nu funcționează și trebuie să fie înlocuit.

Contactați serviciul de asistență pentru informații despre obținerea unui adaptor de c.a. de schimb.

## Închiderea (oprirea) computerului

 **ATENȚIE:** Informațiile nesalvate se pierd când computerul se închide. Asigurați-vă că salvați lucrul înainte de închiderea computerului.

Comanda Închidere închide toate programele deschise, inclusiv sistemul de operare, apoi oprește afișajul și computerul.

Închideți computerul în oricare din următoarele situații:

- Când trebuie să înlocuiți acumulatorul sau să accesați componente din interiorul computerului
- Când conectați un dispozitiv hardware extern care nu se conectează la un port USB sau video.
- Când computerul nu va fi utilizat și va fi deconectat de la alimentarea externă pentru un timp îndelungat

Cu toate că puteți opri computerul de la butonul de alimentare, procedura recomandată este să utilizați comanda Închidere din Windows.

 **NOTĂ:** În cazul în care computerul este în starea Repaus sau Hibernare, trebuie mai întâi să ieșiți din Repaus sau Hibernare apăsând scurt butonul de alimentare.

1. Salvați lucrările și închideți toate programele deschise.
2. Selectați butonul **Start**, selectați pictograma **Alimentare**, apoi selectați **Închidere**.

Când computerul nu răspunde și nu reușiți să utilizați procedurile anterioare de închidere, încercați următoarele proceduri de urgență, în ordinea furnizată:

- Apăsăți **ctrl+alt+delete**, selectați pictograma **Alimentare**, apoi selectați **Închidere**.
- Țineți apăsat butonul de alimentare cel puțin 5 secunde.
- Deconectați computerul de la alimentarea externă.
- La produsele cu acumulator înlocuibil de către utilizator, scoateți acumulatorul.



# 7 Întreținerea computerului

Este important să efectuați operații de întreținere în mod regulat pentru a menține computerul în condiții optime. Acest capitol explică modul de utilizare a instrumentelor precum Program Defragmentare disc și Curățare disc. De asemenea, oferă instrucțiuni pentru actualizarea programelor și driverelor, pași pentru curățarea computerului și sfaturi pentru călătoria cu computerul (sau transportul acestuia).

## Îmbunătățirea performanțelor

Prin efectuarea operațiilor de întreținere regulată utilizând instrumente precum Program Defragmentare disc și Curățare disc, puteți să îmbunătățiți drastic performanțele computerului.

### Utilizarea programului Defragmentare disc

HP recomandă utilizarea Programului Defragmentare disc pentru a defragmenta unitatea de disc cel puțin o dată pe lună.



**NOTĂ:** Pe unitățile robuste nu este necesar să executați programul Defragmentare disc.

Pentru a executa programul Defragmentare disc:

1. Conectați computerul la alimentarea cu c.a.
2. Tastați `defragmentare` în caseta de căutare din bara de activități, apoi selectați **Defragmentați și optimizați unitățile**.
3. Urmați instrucțiunile de pe ecran.

Pentru informații suplimentare, accesați Ajutorul pentru software-ul Defragmentare disc.

### Utilizarea programului Curățare disc

Utilizați Curățare disc pentru a căuta pe unitatea de disc fișierele care nu sunt necesare, pe care puteți să le ștergeți în siguranță, pentru a elibera spațiu pe disc și a ajuta computerul să ruleze mai eficient.

Pentru a executa programul Curățare disc:

1. Tastați `disc` în caseta de căutare din bara de activități, apoi selectați **Eliberați spațiu pe disc prin ștergerea fișierelor inutile sau Dezinstalați aplicații pentru a elibera spațiu pe disc**.
2. Urmați instrucțiunile de pe ecran.

### Utilizarea software-ului HP 3D DriveGuard (numai la anumite produse)

HP 3D DriveGuard protejează o unitate de disc prin parcarea unității și blocarea solicitărilor de date în oricare dintre condițiile următoare:

- Scăpați computerul.
- Deplasați computerul cu afișajul închis în timp ce computerul funcționează cu alimentare de la acumulator.

La scurt timp după încheierea unuia dintre aceste evenimente, HP 3D DriveGuard readuce unitatea de disc la funcționarea normală.

---

 **NOTĂ:** Numai unitățile de disc interne sunt protejate de HP 3D DriveGuard. O unitate de disc instalată într-un dispozitiv de andocare opțional sau conectată la un port USB nu este protejată de HP 3D DriveGuard.

 **NOTĂ:** HP 3D DriveGuard nu este necesar pentru unitățile SSD, deoarece acestea nu au componente mobile.

Pentru informații suplimentare, consultați Ajutorul software-ului HP 3D DriveGuard.

## Identificarea stării HP 3D DriveGuard

Culoarea ledului de unitate de disc de pe computer se modifică pentru a arăta că unitatea dintr-un doc pentru unitate de disc principală și/sau unitatea dintr-un doc pentru unitate de disc secundară (numai la anumite produse) este parcată. Pentru a determina dacă o unitate este protejată în momentul respectiv sau dacă este parcată, vizualizați pictograma de pe desktopul Windows din zona de notificare, în extrema dreaptă a barei de activități.

## Actualizarea programelor și a driverelor

HP vă recomandă să vă actualizați programele și driverele în mod regulat. Actualizările pot rezolva probleme și pot aduce în computer noi caracteristici și opțiuni. De exemplu, componentele grafice mai vechi pot să nu funcționeze bine cu cel mai recent software de jocuri. Fără cel mai recent driver, nu veți obține tot ce este mai bun de la echipamentul dvs.

Accesați <http://www.hp.com/support> pentru a descărca cele mai recente versiuni de programe și drivere HP. În plus, înregistrați-vă pentru a primi automat notificări despre actualizări când acestea devin disponibile.

Dacă doriți să actualizați programele și driverele, urmați aceste instrucțiuni:

1. Tastați `support` în caseta de căutare din bara de activități, apoi selectați aplicația **HP Support Assistant**.  
- sau -  
Faceți clic pe pictograma semn de întrebare din bara de activități.
2. Selectați **PC-ul meu**, selectați fila **Actualizări**, apoi selectați **Căutați actualizări și mesaje**.
3. Urmăriți instrucțiunile de pe ecran.

## Curățarea computerului

Pentru a curăța în siguranță computerul, utilizați următoarele produse:

- Clorură de dimetil benzil amoniu, concentrație maximă de 0,3% (de exemplu, șervețelele de unică folosință, care sunt disponibile într-o varietate de mărci)
- Soluție de curățare fără alcool pentru geamuri
- Soluție de apă și săpun neagresiv
- Cârpă cu microfibre pentru curățare uscată sau piele de căprioară (cârpă antistatică fără ulei)
- Cârpe antistatice

---

 **ATENȚIE:** Evitați solvenții de curățare puternici, care pot să deterioreze definitiv computerul. În cazul în care nu știți dacă un produs de curățat este sigur pentru computer, consultați conținutul produsului pentru a vă asigura că în produs nu sunt incluse ingrediente precum alcool, acetonă, clorură de amoniu, clorură de metilen și hidrocarburi.

---

Materialele cu fibre, precum prosoapele de hârtie, pot să zgârie computerul. În timp, în zgârieturi pot să rămână particule de murdărie și agenți de curățare.

## Proceduri de curățare

Urmați procedurile din această secțiune pentru a vă curăța în siguranță computerul.

 **AVERTISMENT!** Pentru a preveni electrocutarea sau deteriorarea componentelor, nu încercați să curățați computerul când acesta este pornit.

1. Opriți computerul.
2. Deconectați alimentarea de c.a.
3. Deconectați toate dispozitivele externe alimentate.

 **ATENȚIE:** Pentru a preveni deteriorarea componentelor interne, nu pulverizați agenți de curățare sau lichide direct pe suprafețele computerului. Lichidele scurse pe suprafață pot să deterioreze definitiv componentele interne.

### Curățarea afișajului

Ștergeți ușor afișajul utilizând o cârpă moale, fără scame, umezită cu o soluție de curățat geamuri fără alcool. Înainte de a închide computerul, asigurați-vă că afișajul este uscat.

### Curățarea părților laterale sau a capacului

Pentru a curăța părțile laterale sau capacul, utilizați o cârpă moale cu microfibre sau o piele de căprioară umezită cu unul din agenții de curățare listați anterior sau utilizați un șervețel de unică folosință acceptabil.

 **NOTĂ:** Când curățați capacul computerului, utilizați o mișcare circulară pentru a îndepărta mai bine murdăria și impuritățile.

## Curățarea zonei de atingere, a tastaturii sau a mouse-ului (numai la anumite produse)

**⚠️ AVERTISMENT!** Pentru a reduce riscul de electrocutare sau de deteriorare a componentelor interne, nu utilizați un aspirator pentru a curăța tastatura. Un aspirator poate depozita impurități menajere pe suprafața tastaturii.

**⚠️ ATENȚIE:** Pentru a preveni deteriorarea componentelor interne, nu permiteți scurgerea lichidelor între taste.

- Pentru a curăța zona de atingere, tastatura sau mouse-ul, utilizați o cârpă moale cu microfibre sau o piele de căprioară umezită cu unul din agenții de curățare listați anterior sau utilizați un șervețel de unică folosință acceptabil.
- Pentru a preveni blocarea tastelor și pentru a elimina praful, scamele și particulele de la tastatură, utilizați un recipient de aer comprimat prevăzut cu un tub subțire.

## Călătoria cu computerul sau transportul acestuia

Dacă trebuie să călătoriți cu computerul sau să-l transportați, urmați aceste sfaturi pentru a menține siguranța echipamentului.

- Pregătiți computerul pentru călătorie sau transport:
  - Copiați de rezervă informațiile pe o unitate externă.
  - Scoateți toate discurile și toate cardurile media externe, precum cardurile de memorie.
  - Opriți, apoi deconectați toate dispozitivele externe.
  - Opriți computerul.
- Faceți o copie de rezervă a informațiilor. Păstrați copia de rezervă separat de computer.
- Când călătoriți cu avionul, transportați computerul ca bagaj de mână; nu îl transportați cu restul bagajelor.

**⚠️ ATENȚIE:** Evitați expunerea unei unități la câmpuri magnetice. Printre dispozitivele de securitate cu câmpuri magnetice se numără dispozitivele din pasajele de trecere din aeroporturi și baghetele de securitate. Benzile transportoare și dispozitivele de securitate din aeroporturi, care verifică bagajele de mână, utilizează raze X în loc de magnetism și nu deteriorează unitățile.

- Dacă aveți intenția să utilizați computerul în timpul unui zbor, ascultați anunțul din timpul zborului prin care vi se spune când puteți să utilizați computerul. Utilizarea computerului în timpul zborului este la discreția liniei aeriene.
- Dacă transportați un computer sau o unitate, utilizați un ambalaj potrivit pentru protecție și etichetați pachetul cu indicația „FRAGIL”.
- Utilizarea dispozitivelor wireless poate să fie restricționată în unele medii. Asemenea restricții se pot aplica la bordul avioanelor, în spitale, în apropiere de explozibili și în locuri periculoase. Dacă nu cunoașteți bine reglementările în vigoare pentru utilizarea unui dispozitiv wireless din computer, cereți autorizația de utilizare a computerului înainte de a-l porni.
- Când efectuați o călătorie internațională, urmați aceste sugestii:
  - Verificați reglementările vamale privind computerele pentru fiecare țară/regiune din itinerarul dumneavoastră.
  - Verificați cerințele privind cablul de alimentare și adaptorul pentru fiecare locație în care intenționați să utilizați computerul. Tensiunea, frecvența și configurațiile conexiunilor variază.

---

 **AVERTISMENT!** Pentru a reduce riscul de șocuri electrice, incendiu sau deteriorare a echipamentului, nu încercați să alimentați computerul de la un convertizor de tensiune comercializat pentru aparate casnice.

---

## 8 Securizarea computerului și a informațiilor

Securitatea computerului este esențială pentru protejarea confidențialității, a integrității și a disponibilității informațiilor. Soluțiile de securitate standard furnizate de sistemul de operare Windows, de aplicațiile HP, de utilitarul Setup Utility (BIOS) și de alte software-uri de la terți vă pot proteja computerul împotriva unei varietăți de pericole, prezentate de viruși, viermi și alte tipuri de coduri rău intenționate.

 **IMPORTANT:** Este posibil ca unele caracteristici de securitate listate în acest capitol să nu fie disponibile pe computerul dvs.

### Utilizarea parolelor

O parolă este un grup de caractere pe care le alegeți pentru a securiza informațiile de pe computer și pentru a proteja tranzacțiile online. Se pot seta câteva tipuri de parole. De exemplu, când ați configurat computerul pentru prima dată, vi s-a solicitat să creați o parolă de utilizator pentru a securiza computerul. Parole suplimentare se pot seta în Windows sau în HP Setup Utility (BIOS), care este preinstalat pe computer.

Poate fi util să utilizați aceeași parolă pentru o caracteristică din Setup Utility (BIOS) și pentru o caracteristică de securitate din Windows.

Pentru a crea și a salva parolele, utilizați următoarele sfaturi:

- Pentru a reduce riscul de blocare a computerului, înregistrați fiecare parolă și depozitați-o într-un loc sigur din afara computerului. Nu păstrați parolele într-un fișier de pe computer.
- La crearea parolelor, respectați cerințele stabilite de program.
- Schimbați-vă parolele cel puțin din trei în trei luni.
- O parolă ideală este lungă și conține litere, semne de punctuație, simboluri și numere.
- Înainte să trimiteți computerul la service, copiați de rezervă fișierele, ștergeți fișierele confidențiale, apoi eliminați toate setările de parole.

Pentru informații suplimentare despre parolele Windows, precum parolele pentru economizoarele de ecran:

- ▲ Tastați `support` în caseta de căutare din bara de activități, apoi selectați aplicația **HP Support Assistant**.

– sau –

Faceți clic pe pictograma semn de întrebare din bara de activități.

### Setarea parolelor în Windows

Parolă	Funcție
Parolă de utilizator	Protejează accesul la un cont de utilizator Windows.
Parolă de administrator	Protejează accesul la nivel de administrator la conținutul computerului. <b>NOTĂ:</b> Această parolă nu poate fi utilizată pentru a accesa conținutul utilitarului Setup Utility (BIOS).

## Setarea parolelor în Setup Utility (BIOS)

Parolă	Funcție
Administrator password (Parolă de administrator)	<ul style="list-style-type: none"><li>Trebuie introdusă de fiecare dată când accesați utilitarul Setup Utility (BIOS).</li><li>Dacă uitați parola de administrator, nu veți putea să accesați Setup Utility (BIOS).</li></ul>
Power-on password (Parolă de pornire)	<ul style="list-style-type: none"><li>Trebuie introdusă de fiecare dată când porniți sau reporniți computerul sau când ieșiți din starea Hibernare.</li><li>Dacă uitați parola de pornire, nu puteți să porniți sau să reporniți computerul sau să ieșiți din Hibernare.</li></ul>

Pentru a seta, a modifica sau a șterge o parolă de administrator sau de pornire din utilitarul Setup Utility (BIOS):

 **ATENȚIE:** Aveți foarte mare grijă când efectuați modificări în Setup Utility (BIOS). Erorile pot afecta funcționarea corespunzătoare a computerului.

 **NOTĂ:** Pentru a porni Setup Utility, computerul trebuie să fie în mod notebook și trebuie să folosiți tastatura atașată la notebook. Cu tastatura de pe ecran, care se afișează când computerul este în mod tabletă, nu puteți accesa Setup Utility.

- Porniți Setup Utility (BIOS):
  - Computere sau tablete cu tastaturi:
    - ▲ Porniți sau reporniți computerul, apăsați rapid **esc**, apoi apăsați **f10**.
  - Tablete fără tastaturi:
    - Porniți sau reporniți tableta, apoi apăsați rapid și țineți apăsat butonul de reducere a volumului.  
- sau -  
Porniți sau reporniți tableta, apoi apăsați rapid și țineți apăsat butonul Windows.
    - Atingeți **f10**.
- Selectați **Securitate**, apoi urmați instrucțiunile de pe ecran.

Modificările devin efective după repornirea computerului.

## Utilizarea cititorului de amprente (numai la anumite produse)

Cititoarele de amprente integrate sunt disponibile la anumite produse.

Pentru a utiliza cititorul de amprente, trebuie să configurați în computer un cont de utilizator și o parolă, apoi să înregistrați una sau mai multe amprente utilizând software-ul HP SimplePass.

Pentru a înregistra amprente cu HP SimplePass:

- Trageți cu degetul pe senzorul de amprente pentru a lansa HP SimplePass.
- Când se afișează ecranul de întâmpinare HP SimplePass, selectați **Începeți**.
- HP SimplePass vă solicită să trageți cu degetul arătător de la mâna dreaptă peste senzor.

4. Trageți cu degetul de 3 ori pentru a finaliza înregistrarea.  
Dacă înregistrarea are succes, apare un cerc verde pe degetul corespunzător din ilustrație.
5. Repetați pașii de la 1 până la 4 pentru a înregistra o altă amprentă.

## Utilizarea software-ului de securitate pe Internet

Când utilizați computerul pentru a accesa mesajele de e-mail, o rețea sau Internetul, expuneți potențial computerul la viruși de computer, la spyware și la alte amenințări online. Pentru a ajuta la protecția computerului dvs., software-ul de securitate pe Internet, care include caracteristici de antivirus și de paravan de protecție, poate fi preinstalat pe computer ca ofertă de încercare. Pentru a asigura o protecție continuă împotriva virușilor nou descoperiți și a altor riscuri de securitate, software-ul de securitate trebuie să fie actualizat la zi. Se recomandă cu insistență să faceți upgrade la oferta de încercare a software-ului de securitate sau să cumpărați un software la alegere pentru a vă proteja complet computerul.

### Utilizarea software-ului antivirus

Virușii de computer pot să dezactiveze programe, utilitare sau sistemul de operare sau pot cauza funcționarea lor anormală. Un software antivirus poate să detecteze majoritatea virușilor, îi poate distruge și, în majoritatea cazurilor, poate să repare daunele cauzate de aceștia.

Pentru a asigura o protecție continuă împotriva virușilor nou descoperiți, software-ul antivirus trebuie să fie actualizat la zi.

Este posibil ca pe computer să fie preinstalat un program antivirus. Pentru a vă proteja complet computerul, se recomandă cu insistență să utilizați un program antivirus la alegere.

Pentru mai multe informații despre virușii de computer, tastați `support` în caseta de căutare din bara de activități, apoi selectați aplicația **HP Support Assistant**.

– sau –

Faceți clic pe pictograma semn de întrebare din bara de activități.

### Utilizarea software-ului paravan de protecție

Paravanele de protecție sunt proiectate pentru a preveni accesul neautorizat la un sistem sau la o rețea. Un paravan de protecție poate fi un software pe care îl instalați pe computer și/sau în rețea sau poate fi o combinație de hardware și software.

Există două tipuri de paravane de protecție de luat în considerație:

- Paravane de protecție bazate pe gazdă – Software care protejează numai computerul pe care este instalat.
- Paravane de protecție bazate pe rețea – Instalate între modemul DSL sau de cablu și rețeaua de domiciliu pentru a proteja toate computerele din rețea.

Când un paravan de protecție este instalat pe un sistem, toate datele trimise către și de la sistem sunt monitorizate și comparate cu un set de criterii de securitate definite de utilizator. Toate datele care nu îndeplinesc aceste criterii sunt blocate.

## Instalarea actualizărilor de software

HP, Windows și software-ul de la terți instalat pe computerul dvs. trebuie să fie actualizate în mod regulat pentru a corecta problemele de securitate și a îmbunătăți performanța software-ului.



---

**⚠ ATENȚIE:** Microsoft trimite alerte cu privire la actualizările Windows, care pot include actualizări de securitate. Pentru a proteja computerul împotriva breșelor de securitate și a virușilor de computer, instalați toate actualizările de la Microsoft imediat după ce primiți o alertă.

---

Puteți să instalați aceste actualizări automat.

Pentru a vizualiza sau a modifica setările:

1. Selectați butonul **Start**, selectați **Setări**, apoi selectați **Actualizare și securitate**.
2. Selectați **Windows Update**, apoi urmați instrucțiunile de pe ecran.
3. Pentru a programa o oră pentru instalarea actualizărilor, selectați **Opțiuni complexe**, apoi urmați instrucțiunile de pe ecran.

## Utilizarea aplicației HP Touchpoint Manager (numai la anumite produse)

HP Touchpoint Manager este o soluție IT bazată pe cloud, care le permite firmelor să-și gestioneze și să-și securizeze în mod efectiv activele. HP Touchpoint Manager contribuie la protejarea dispozitivelor împotriva malware-ului și a altor atacuri, monitorizează integritatea dispozitivelor și vă permite să reduceți timpul petrecut cu rezolvarea problemelor legate de dispozitive și de securitate la nivel de utilizator final. Puteți descărca și instala rapid software-ul, care este foarte eficient din punct de vedere al costurilor în comparație cu soluțiile interne tradiționale.

## Securizarea rețelei wireless

Când configurați o rețea WLAN sau accesați o rețea WLAN existentă, activați întotdeauna caracteristicile de securitate pentru a vă proteja rețeaua împotriva accesului neautorizat. Este posibil ca unele rețele WLAN din zone publice (hotspot-uri) precum cafenele și aeroporturi să nu asigure niciun nivel de securitate.

## Copierea de rezervă a aplicațiilor software și a informațiilor

Copiați de rezervă cu regularitate aplicațiile software și informațiile pentru a le proteja împotriva pierderii sau deteriorării permanente ca urmare a unui atac cu viruși sau a unei defecțiuni de software sau de hardware.

## Utilizarea unui cablu de siguranță opțional

Un cablu de siguranță, care se achiziționează separat, este conceput pentru a acționa ca element de descurajare, dar nu poate împiedica manevrarea incorectă sau furtul computerului. Cablurile de siguranță sunt numai una din câteva metode care trebuie utilizate ca parte a soluției complete de siguranță pentru a contribui la maximizarea protecției în caz de furt.

Slotul pentru cablu de siguranță de la computer poate să arate ușor diferit față de cel ilustrat în această secțiune.

1. Ptreceți cablul de siguranță în jurul unui obiect bine fixat.
2. Introduceți cheia **(1)** în încuietoarea cablului de siguranță **(2)**.

3. Introduceți încuietoarea cablului de siguranță în slotul pentru cablul de siguranță de la computer (3), apoi încuiați încuietoarea cablului de siguranță cu cheia.

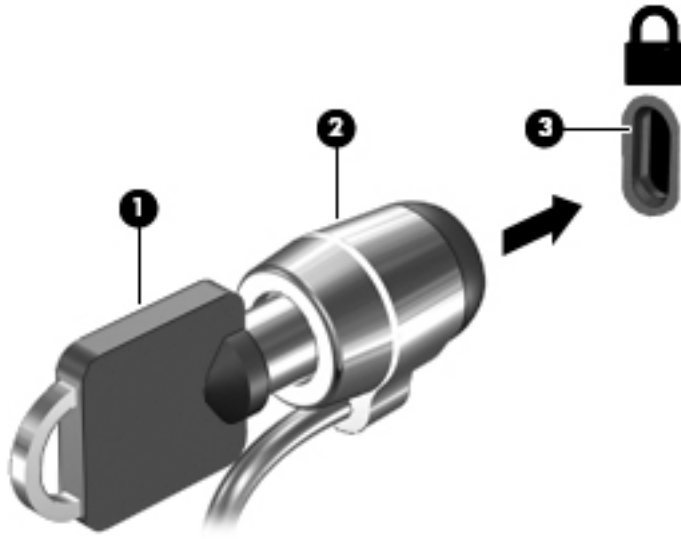

4. Scoateți cheia și păstrați-o într-un loc sigur.

## 9 Cum se utilizează Setup Utility (BIOS)

Setup Utility sau Basic Input/Output System (BIOS) controlează comunicațiile dintre toate dispozitivele de intrare și de ieșire ale sistemului (precum unități de disc, afișaj, tastatură, mouse și imprimantă). Utilitarul Setup Utility (BIOS) include setări pentru tipurile de dispozitive instalate, secvența de pornire a computerului și volumul de memorie de sistem și extinsă.

 **NOTĂ:** Pentru a porni Setup Utility pe computerele convertibile, computerul trebuie să fie în mod notebook și trebuie să utilizați tastatura atașată la notebook. Cu tastatura de pe ecran, care se afișează când computerul este în mod tabletă, nu puteți accesa Setup Utility.

### Pornirea utilitarului Setup Utility (BIOS)

 **ATENȚIE:** Aveți foarte mare grijă când efectuați modificări în Setup Utility (BIOS). Erorile pot afecta funcționarea corespunzătoare a computerului.

 **NOTĂ:** Pentru a porni Setup Utility pe computerele convertibile, computerul trebuie să fie în mod notebook și trebuie să utilizați tastatura atașată la notebook. Cu tastatura de pe ecran, care se afișează când computerul este în mod tabletă, nu puteți accesa Setup Utility.

- Computere sau tablete cu tastaturi:
  - ▲ Porniți sau reporniți computerul, apăsați rapid **esc**, apoi apăsați **f10**.
- Tablete fără tastaturi:
  1. Porniți sau reporniți tableta, apoi apăsați rapid și țineți apăsat butonul de reducere a volumului.  
- sau -  
Porniți sau reporniți tableta, apoi apăsați rapid și țineți apăsat butonul Windows.
  2. Atingeți **f10**.

### Cum se actualizează Setup Utility (BIOS)

Versiunile actualizate ale Setup Utility (BIOS) pot fi disponibile pe site-ul web HP.

Majoritatea actualizărilor de BIOS de pe site-ul Web HP sunt împachetate în fișiere comprimate denumite pachete *SoftPaq*.

Unele pachete de descărcare conțin un fișier numit Readme.txt, care conține informații despre instalarea și depanarea fișierului.

### Determinarea versiunii de BIOS

Pentru a decide dacă este necesar să actualizați Setup Utility (BIOS), mai întâi determinați versiunea de BIOS de pe computer.

Pentru a afișa informații despre versiunea de BIOS (cunoscute și ca *data ROM-ului* și *BIOS de sistem*):

1. Tastați *support* în caseta de căutare din bara de activități, apoi selectați aplicația **HP Support Assistant**.

– sau –

Faceți clic pe pictograma semn de întrebare din bara de activități.

2. Selectați **PC-ul meu**, apoi selectați **Specificații**.

– sau –

▲ Utilizați Setup Utility (BIOS).

Pentru a utiliza Setup Utility (BIOS):

1. Porniți Setup Utility (BIOS) (consultați [Pornirea utilitarului Setup Utility \(BIOS\), la pagina 49](#)).
2. Selectați **Main** (Principal), selectați System Information (Informații despre sistem), apoi notați versiunea BIOS-ului.
3. Selectați **Exit** (Ieșire), selectați **No** (Nu), apoi urmați instrucțiunile de pe ecran.

Pentru a verifica dacă există versiuni ulterioare ale BIOS-ului, consultați [Descărcarea unei actualizări de BIOS, la pagina 50](#).

## Descărcarea unei actualizări de BIOS

 **ATENȚIE:** Pentru a reduce riscul de deteriorare a computerului sau de instalare nereușită, descărcați și instalați o actualizare de BIOS numai atunci când computerul este conectat la o sursă de alimentare externă fiabilă, utilizând un adaptor de c.a. Nu descărcați sau instalați o actualizare de BIOS când computerul funcționează alimentat de la acumulator, este andocat într-un dispozitiv de andocare opțional sau conectat la o sursă de alimentare opțională. În timpul descărcării și instalării, urmați aceste instrucțiuni:

- Nu deconectați alimentarea de la computer deconectând cablul de alimentare de la priza de c.a.
- Nu opriți computerul și nu inițiați starea de Repaus.
- Nu introduceți, nu scoateți, nu conectați și nu deconectați niciun dispozitiv, cablu sau cordon.

 **NOTĂ:** Dacă computerul dvs. este conectat la o rețea, consultați administratorul de rețea înainte de instalarea oricăror actualizări de software, în special actualizările BIOS ale sistemului.

1. Tastați `support` în caseta de căutare din bara de activități, apoi selectați aplicația **HP Support Assistant**.

– sau –

Faceți clic pe pictograma semn de întrebare din bara de activități.

2. Faceți clic pe **Actualizări**, apoi faceți clic pe **Verificați actualizările și mesajele**.
3. Urmăriți instrucțiunile de pe ecran pentru identificarea computerului și accesarea actualizării de BIOS pe care doriți să o descărcați.
4. În zona de descărcare, urmați acești pași:
  - a. Identificați actualizarea de BIOS cea mai recentă și comparați-o cu versiunea de BIOS instalată în momentul respectiv pe computer. Dacă actualizarea este mai recentă decât versiunea sistemului BIOS existent, notați data, numele sau alt identificator. Aceste informații vă pot fi necesare pentru a localiza ulterior actualizarea, după ce a fost descărcată pe unitatea de disc.
  - b. Urmăriți instrucțiunile de pe ecran pentru a descărca selecția pe unitatea de disc.  
Notați calea pentru locația de pe unitatea de disc în care va fi descărcată actualizarea de BIOS. Va trebui să accesați această cale când sunteți gata să instalați actualizarea.

Procedurile de instalare a BIOS-ului variază. Urmați toate instrucțiunile care apar pe ecran după ce descărcarea este finalizată. Dacă nu apar instrucțiuni, urmați acești pași:

1. Tastați `explorer` în caseta de căutare din bara de activități, apoi selectați **Explorer**.
2. Faceți dublu clic pe unitatea de disc desemnată. Unitatea de disc desemnată este în general discul local (C:).
3. Utilizând calea de pe unitatea de disc pe care ați notat-o în prealabil, deschideți folderul care conține actualizarea.
4. Faceți dublu clic pe fișierul care are o extensie `.exe` (de exemplu, `numefișier.exe`).  
Instalarea BIOS-ului începe.
5. Finalizați instalarea urmând instrucțiunile de pe ecran.

---

 **NOTĂ:** După ce un mesaj de pe ecran raportează o instalare reușită, puteți șterge fișierul descărcat de pe unitatea de disc.

---

## Sincronizarea unei tablete cu tastatura (numai la anumite produse)

Pentru o tabletă cu tastatură detașabilă, când atașați tableta la tastatură și reporniți computerul, Setup Utility (BIOS) verifică dacă firmware-ul Embedded Controller de pe tastatură trebuie să fie sincronizat. Dacă da, sincronizarea începe. Dacă sincronizarea se întrerupe, un ecran de notificare se afișează timp de 10 secunde, după care tableta repornește și încearcă să se sincronizeze din nou.

---

 **NOTĂ:** Firmware-ul Embedded Controller se va sincroniza NUMAI în cazul în care acumulatorul tabletei sau al tastaturii este încărcat peste 50% sau dacă tableta este conectată la sursa de c.a.

---

# 10 Utilizarea instrumentului HP PC Hardware Diagnostics UEFI

HP PC Hardware Diagnostics este o interfață UEFI (Unified Extensible Firmware Interface) care vă permite să rulați teste de diagnosticare pentru a determina dacă hardware-ul computerului funcționează corespunzător. Instrumentul funcționează în afara sistemului de operare, astfel încât poate să izoleze defecțiunile hardware de problemele care sunt cauzate de sistemul de operare sau de alte componente software.

 **NOTĂ:** Pentru a porni BIOS-ul pe un computer convertibil, computerul trebuie să fie în mod notebook și trebuie să utilizați tastatura atașată la tabletă. Cu tastatura de pe ecran, care se afișează când computerul este în mod tabletă, nu puteți accesa BIOS-ul.

Pentru a porni HP PC Hardware Diagnostics UEFI:

## 1. Porniți BIOS-ul:

- Computere sau tablete cu tastaturi:
  - ▲ Porniți sau reporniți computerul și apăsați rapid **esc**.
- Tablete fără tastaturi:
  - ▲ Porniți sau reporniți tableta, apoi apăsați rapid și țineți apăsat butonul de reducere a volumului.  
  
- sau -  
  
Porniți sau reporniți tableta, apoi apăsați rapid și țineți apăsat butonul Windows.

## 2. Apăsați sau atingeți **f2**.

Sistemul BIOS caută instrumentele de diagnosticare în trei locuri, în următoarea ordine:

### a. Unitatea USB conectată

 **NOTĂ:** Pentru a descărca HP PC Hardware Diagnostics (UEFI) pe o unitate USB, consultați [Descărcarea instrumentului HP PC Hardware Diagnostics \(UEFI\) pe un dispozitiv USB, la pagina 52](#).

### b. Unitate de disc

### c. BIOS

## 3. Când se deschide instrumentul de diagnosticare, selectați tipul de test de diagnosticare pe care doriți să-l executați, apoi urmați instrucțiunile de pe ecran. Pe o tabletă, apăsați butonul de reducere a volumului pentru a opri un test de diagnosticare.

 **NOTĂ:** Dacă trebuie să opriți un test de diagnosticare pe computerele sau tabletele cu tastatură, apăsați **esc**.

## Descărcarea instrumentului HP PC Hardware Diagnostics (UEFI) pe un dispozitiv USB

Există două opțiuni pentru a descărca HP PC Hardware Diagnostics pe un dispozitiv USB:

**Descărcați cea mai recentă versiune UEFI:**

1. Accesați <http://www.hp.com/go/techcenter/pcdiags>. Se afișează pagina principală PC HP Diagnostics.
2. În secțiunea PC HP Hardware Diagnostics, faceți clic pe legătura **Download** (Descărcare), apoi selectați **Run** (Executare).

**Descărcați orice versiune de UEFI pentru un anumit produs:**

1. Mergeți la <http://www.hp.com/support>, apoi selectați țara/regiunea dvs. Se afișează pagina de Asistență HP.
2. Faceți clic pe **Drivers & Software** (Driveri și software).
3. În caseta de text, introduceți numele produsului, apoi faceți clic pe **Acces**.  
– sau –  
Faceți clic pe **Find Now** (Găsire acum) pentru ca HP să detecteze automat produsul dvs.
4. Selectați computerul, apoi selectați sistemul de operare.
5. În secțiunea **Diagnostic**, urmați instrucțiunile de pe ecran pentru a selecta și descărca versiunea UEFI dorită.

# 11 Copierea de rezervă, restaurarea și recuperarea

Acest capitol oferă informații despre următoarele procese. Informațiile din capitol reprezintă procedura standard pentru majoritatea produselor.

- Crearea suporturilor de recuperare și a copiilor de rezervă
- Restaurarea și recuperarea sistemului

Pentru informații suplimentare, consultați aplicația HP Support Assistant.

- ▲ Tastați `support` în caseta de căutare din bara de activități, apoi selectați aplicația **HP Support Assistant**.

– sau –

Faceți clic pe pictograma semn de întrebare din bara de activități.

 **IMPORTANT:** Dacă veți efectua procedurile de recuperare pe o tabletă, acumulatorul tabletei trebuie să fie cel puțin 70% încărcat înainte de a începe procesul de recuperare.

**IMPORTANT:** Pentru o tabletă cu tastatură detașabilă, conectați tastatura la docul pentru tastatură înainte de a începe orice proces de recuperare.

## Crearea suporturilor de recuperare și a copiilor de rezervă

Următoarele metode de creare a suporturilor de recuperare și a copiilor de rezervă sunt disponibile numai pentru anumite produse. Alegeți metoda disponibilă în funcție de modelul computerului.

- Utilizați HP Recovery Manager după ce configurați cu succes computerul, pentru a crea suporturi de recuperare HP. Acest pas creează o copie de rezervă a partiției de recuperare HP pe computer. Copia de rezervă poate fi utilizată pentru a reinstala sistemul de operare inițial în cazurile în care unitatea de disc a fost coruptă sau a fost înlocuită. Pentru informații despre crearea suporturilor de recuperare, consultați [Crearea suporturilor de recuperare HP \(numai la anumite produse\)](#), la pagina 54. Pentru informații despre opțiunile de recuperare care sunt disponibile utilizând suporturile de recuperare, consultați [Utilizarea instrumentelor din Windows](#), la pagina 56.
- Utilizați instrumentele din Windows pentru a crea puncte de restaurare a sistemului și pentru a crea copii de rezervă ale informațiilor personale.

Pentru mai multe informații, consultați [Recuperarea utilizând HP Recovery Manager](#), la pagina 56.

 **NOTĂ:** În cazul în care capacitatea de stocare este de 32 GB sau mai puțin, opțiunea Restaurare sistem de la Microsoft este dezactivată în mod implicit.

## Crearea suporturilor de recuperare HP (numai la anumite produse)

Dacă este posibil, verificați prezența partiției de recuperare și a partiției Windows. Din meniul **Start**, selectați **Explorer**, apoi selectați **Acest PC**.

- În cazul în care computerul nu listează partiția Windows și partiția Recovery, puteți obține suporturi de recuperare a sistemului de la serviciul de asistență. Consultați broșura *Worldwide Telephone Numbers*



(Numere de telefon din lumea întreagă) livrată împreună cu computerul. De asemenea, puteți găsi informații de contact pe site-ul Web HP. Mergeți la <http://www.hp.com/support>, selectați țara/regiunea și urmați instrucțiunile de pe ecran.

Puteți utiliza instrumentele din Windows pentru a crea puncte de restaurare a sistemului și pentru a crea copii de rezervă ale informațiilor personale, consultați [Utilizarea instrumentelor din Windows, la pagina 56](#).

- În cazul în care computerul listează partiția Recovery și partiția Windows, puteți utiliza HP Recovery Manager pentru a crea suporturi de recuperare după ce configurați cu succes computerul. Aceste suporturi de recuperare pot fi utilizate pentru a efectua o recuperare a sistemului dacă unitatea de disc devine coruptă. Procedura de recuperare a sistemului reinstalează sistemul de operare original și programele software instalate din fabrică, apoi configurează setările pentru programe. Suporturile de recuperare HP se pot utiliza și pentru a particulariza sistemul sau pentru a restaura imaginea din fabrică la înlocuirea unității de disc.
  - Se poate crea un singur set de suporturi de recuperare. Manevrați cu grijă aceste instrumente de recuperare și păstrați-le într-un loc sigur.
  - HP Recovery Manager examinează computerul și determină capacitatea de stocare necesară pentru suportul care va fi necesar.
  - Pentru a crea discuri de recuperare, computerul trebuie să dispună de o unitate optică cu capabilitate de scriere DVD și trebuie să utilizați numai discuri goale DVD-R, DVD+R, DVD-R DL sau DVD+R DL de înaltă calitate. Nu utilizați discuri reinscriptibile precum discurile CD±RW, DVD±RW, DVD±RW cu strat dublu sau BD-RE (Blu-ray reinscriptibile); acestea nu sunt compatibile cu software-ul HP Recovery Manager. Sau, ca variantă alternativă, puteți utiliza o unitate flash USB goală de înaltă calitate.
  - În cazul în care computerul nu include o unitate optică de scriere DVD integrată dar doriți să creați suporturi de recuperare DVD, puteți utiliza o unitate optică externă opțională (achiziționată separat) pentru a crea discuri de recuperare. Dacă utilizați o unitate optică externă, aceasta trebuie conectată direct la un port USB de pe computer; unitatea nu poate fi conectată la un port USB de pe un dispozitiv extern, precum un hub USB. Dacă nu puteți crea un suport DVD, puteți obține discuri de recuperare pentru computer de la HP. Consultați broșura *Worldwide Telephone Numbers* (Numere de telefon din lumea întreagă) livrată împreună cu computerul. De asemenea, puteți găsi informații de contact pe site-ul Web HP. Mergeți la <http://www.hp.com/support>, selectați țara/regiunea și urmați instrucțiunile de pe ecran.
  - Înainte de a începe crearea suporturilor de recuperare, asigurați-vă că ați conectat computerul la sursa de c.a.
  - Procesul de creare poate dura mai mult de o oră. Nu întrerupeți procesul de creare.
  - Dacă este necesar, puteți ieși din program înainte de a finaliza crearea tuturor DVD-urilor de recuperare. HP Recovery Manager va termina inscripționarea DVD-ului curent. La următoarea deschidere a programului HP Recovery Manager vi se va solicita să continuați.

Pentru a crea suporturi de recuperare HP:



**IMPORTANT:** Pentru o tabletă cu tastatură detașabilă, conectați tastatura la docul pentru tastatură înainte de a începe acești pași.

1. Tastați `recovery` în caseta de căutare din bara de activități, apoi selectați **HP Recovery Manager**.
2. Selectați **Creare suport de recuperare**, apoi urmați instrucțiunile de pe ecran.

În cazul în care aveți vreodată nevoie să recuperați sistemul, consultați [Recuperarea utilizând HP Recovery Manager, la pagina 56](#).

## Utilizarea instrumentelor din Windows

Puteți crea suporturi de recuperare, puncte de restaurare a sistemului și copii de rezervă ale informațiilor personale, utilizând instrumentele din Windows.

 **NOTĂ:** În cazul în care capacitatea de stocare este de 32 GB sau mai puțin, opțiunea Restaurare sistem de la Microsoft este dezactivată în mod implicit.

Pentru mai multe informații și pentru pașii necesari, consultați aplicația Începeți.

- ▲ Selectați butonul **Start**, apoi selectați aplicația **Începeți**.

## Restaurare și recuperare

Există mai multe opțiuni pentru recuperarea sistemului. Alegeți metoda care se potrivește cel mai bine situației și nivelului de expertiză:

 **IMPORTANT:** Nu toate metodele sunt disponibile la toate produsele.

- Windows oferă mai multe opțiuni pentru restaurarea din copii de rezervă, reîmprospătarea computerului și resetarea computerului la starea inițială. Pentru mai multe informații, consultați aplicația Începeți.
  - ▲ Selectați butonul **Start**, apoi selectați aplicația **Începeți**.
- Dacă este necesar să corectați o problemă cu o aplicație preinstalată sau cu un driver preinstalat, utilizați opțiunea Reinstalați drivere și/sau aplicații (numai la anumite produse) din HP Recovery Manager, pentru a reinstala aplicația individuală sau driverul individual.
  - ▲ Tastați `recovery` în caseta de căutare din bara de activități, selectați **HP Recovery Manager**, selectați **Reinstalați drivere și/sau aplicații**, apoi urmați instrucțiunile de pe ecran.
- Dacă doriți să readuceți partiția Windows la conținutul inițial din fabrică, puteți să alegeți opțiunea Recuperare sistem de pe partiția HP Recovery (numai la anumite produse) sau să utilizați suporturile de recuperare HP. Pentru mai multe informații, consultați [Recuperarea utilizând HP Recovery Manager, la pagina 56](#). Dacă nu ați creat deja suporturi de recuperare, consultați [Crearea suporturilor de recuperare HP \(numai la anumite produse\), la pagina 54](#).
- La anumite produse, dacă doriți să recuperați partiția și conținutul cu care computerul a fost livrat din fabrică sau dacă ați înlocuit unitatea de disc, puteți utiliza opțiunea Resetare la valorile din fabrică de pe suporturile de recuperare HP. Pentru mai multe informații, consultați [Recuperarea utilizând HP Recovery Manager, la pagina 56](#).
- La anumite produse, dacă doriți să eliminați partiția de recuperare pentru a elibera spațiu pe unitatea de disc, HP Recovery Manager oferă opțiunea Ștergeți partiția de recuperare.

Pentru mai multe informații, consultați [Ștergerea partiției HP Recovery \(numai la anumite produse\), la pagina 58](#).

## Recuperarea utilizând HP Recovery Manager

Software-ul HP Recovery Manager vă permite să readuceți computerul la starea inițială din fabrică, utilizând suporturile de recuperare HP pe care le-ați creat sau pe care le-ați obținut de la HP sau utilizând partiția HP Recovery (numai la anumite produse). Dacă nu ați creat deja suporturi de recuperare, consultați [Crearea suporturilor de recuperare HP \(numai la anumite produse\), la pagina 54](#).

## Ce trebuie să știți înainte de a începe

- HP Recovery Manager recuperează numai software-ul care a fost instalat în fabrică. Software-ul care nu a fost furnizat cu acest computer trebuie descărcat de pe site-ul Web al producătorului sau trebuie reinstalat de pe suportul furnizat de producător.

 **IMPORTANT:** Recuperarea prin HP Recovery Manager trebuie utilizată ca o ultimă încercare de a corecta problemele computerului.

- Dacă unitatea de disc se defectează, trebuie utilizat suportul de recuperare HP. Dacă nu ați creat deja suporturi de recuperare, consultați [Crearea suporturilor de recuperare HP \(numai la anumite produse\), la pagina 54](#).
- Pentru a utiliza opțiunea Resetare la valorile din fabrică (numai la anumite produse), trebuie să utilizați suporturile de recuperare HP. Dacă nu ați creat deja suporturi de recuperare, consultați [Crearea suporturilor de recuperare HP \(numai la anumite produse\), la pagina 54](#).
- În cazul în care computerul nu permite crearea de suporturi de recuperare HP sau dacă suporturile de recuperare HP nu funcționează, puteți obține suporturi de recuperare pentru sistem de la serviciul de asistență. Consultați broșura *Worldwide Telephone Numbers* (Numere de telefon din lumea întreagă) livrată împreună cu computerul. De asemenea, puteți găsi informații de contact pe site-ul Web HP. Mergeți la <http://www.hp.com/support>, selectați țara/regiunea și urmați instrucțiunile de pe ecran.

 **IMPORTANT:** HP Recovery Manager nu furnizează automat copii de rezervă ale datelor personale. Înainte de a începe recuperarea, efectuați copii de rezervă pentru toate datele personale pe care doriți să le rețineți.

Utilizând suporturile de recuperare HP, puteți alege una din următoarele opțiuni de recuperare:

 **NOTĂ:** Când începeți procesul de recuperare, sunt afișate numai opțiunile disponibile pentru computer.

- Recuperare sistem – Reinstalează sistemul de operare inițial, apoi configurează setările pentru programele care au fost instalate din fabrică.
- Resetare la valorile din fabrică – Restaurează computerul la starea inițială din fabrică prin ștergerea tuturor informațiilor de pe unitatea de disc și crearea din nou a partițiilor. Apoi reinstalează sistemul de operare și software-ul care au fost instalate din fabrică.

Partiția HP Recovery (numai la anumite produse) permite numai recuperarea sistemului.

## Utilizarea partiției HP Recovery (numai la anumite produse)

Partiția HP Recovery vă permite să efectuați o recuperare a sistemului, fără a fi necesare discuri de recuperare sau o unitate flash USB de recuperare. Acest tip de recuperare poate fi utilizat numai dacă unitatea de disc este încă funcțională.

Pentru a porni HP Recovery Manager din partiția de recuperare HP:

 **IMPORTANT:** Pentru o tabletă cu tastatură detașabilă, conectați tastatura la docul pentru tastatură înainte de a începe acești pași (numai la anumite produse).

1. Tastați `recovery` în caseta de căutare din bara de activități, selectați **Recovery Manager**, apoi selectați **Mediul de recuperare HP**.

- sau -

Pentru computerele sau tabletele cu tastaturi atașate, apăsați **f11** în timp ce computerul pornește sau țineți apăsat **f11** în timp ce apăsați butonul de alimentare.

Pentru tabletele fără tastaturi:

Porniți sau reporniți tableta, apoi apăsați rapid și țineți apăsat butonul de reducere a volumului; apoi selectați **f11**.

- sau -

Porniți sau reporniți tableta, apoi apăsați rapid și țineți apăsat butonul Windows; apoi selectați **f11**.

2. Selectați **Troubleshoot** (Depanare) din meniul de opțiuni de încărcare.
3. Selectați **Recovery Manager**, apoi urmați instrucțiunile de pe ecran.

## Utilizarea suporturilor de recuperare HP pentru a recupera

Puteți să utilizați suporturi de recuperare HP pentru recuperarea sistemului inițial. Această metodă poate fi utilizată dacă sistemul nu are o partiție HP Recovery sau dacă unitatea de disc nu funcționează corect.

1. Dacă este posibil, copiați de rezervă toate fișierele personale.
2. Introduceți suporturile de recuperare HP, apoi reporniți computerul.

 **NOTĂ:** În cazul în care computerul nu repornește automat în HP Recovery Manager, modificați ordinea de încărcare a computerului. Consultați [Modificarea ordinii de încărcare de la computer, la pagina 58](#).

3. Urmați instrucțiunile de pe ecran.

## Modificarea ordinii de încărcare de la computer

În cazul în care computerul nu repornește în HP Recovery Manager, puteți schimba ordinea de încărcare a computerului, care este ordinea dispozitivelor listate în BIOS, unde computerul caută informații pentru pornire. Puteți schimba selecția la o unitate optică sau o unitate flash USB.

Pentru a modifica ordinea de încărcare:

 **IMPORTANT:** Pentru o tabletă cu tastatură detașabilă, conectați tastatura la docul pentru tastatură înainte de a începe acești pași.

1. Introduceți suporturile de recuperare HP.
2. Accesați BIOS-ul:

Pentru computere sau tablete cu tastaturi atașate:

- ▲ Porniți sau reporniți computerul sau tableta, apăsați rapid **esc**, apoi apăsați **f9** pentru opțiunile de încărcare.

Pentru tabletele fără tastaturi:

- ▲ Porniți sau reporniți tableta, apoi apăsați rapid și țineți apăsat butonul de reducere a volumului; apoi selectați **f9**.

- sau -

Porniți sau reporniți tableta, apoi apăsați rapid și țineți apăsat butonul Windows; apoi selectați **f9**.

3. Selectați unitatea optică sau unitatea flash USB de la care doriți să încărcați.
4. Urmați instrucțiunile de pe ecran.

## Ștergerea partiției HP Recovery (numai la anumite produse)

Software-ul HP Recovery Manager vă permite să eliminați partiția de recuperare HP pentru a elibera spațiu pe unitatea de disc.

---

 **IMPORTANT:** După ce eliminați partiția HP Recovery, nu veți avea posibilitatea să efectuați recuperarea sistemului sau să creați suporturi de recuperare HP din partiția HP Recovery. Înainte de a elimina partiția de recuperare, creați suporturi de recuperare HP; consultați [Crearea suporturilor de recuperare HP \(numai la anumite produse\), la pagina 54](#).

---

 **NOTĂ:** Opțiunea Ștergeți partiția de recuperare este disponibilă numai pe produsele care acceptă această funcție.

---

Pentru a elimina partiția de recuperare HP, urmați acești pași:

1. Tastați `recovery` în caseta de căutare din bara de activități, apoi selectați **HP Recovery Manager**.
2. Selectați **Ștergeți partiția de recuperare**, apoi urmați instrucțiunile de pe ecran.

# 12 Specificații

## Putere de intrare

Informațiile despre alimentare din această secțiune pot fi utile atunci când intenționați să călătoriți în străinătate cu computerul.

Computerul funcționează cu curent continuu, care poate fi furnizat de un adaptor de curent alternativ sau de o sursă de alimentare de curent continuu. Sursa de alimentare de c.a. trebuie să aibă tensiunea nominală de 100–240 V, la 50–60 Hz. Deși computerul poate fi alimentat de la o sursă independentă de curent continuu, trebuie să fie alimentat numai de la un adaptor de c.a. sau de la o sursă de alimentare de c.c. furnizate și aprobate de HP pentru utilizare cu acest computer.

Computerul poate funcționa cu curent continuu în cadrul specificațiilor următoare. Tensiunea și curentul de funcționare variază în funcție de platformă. Tensiunea și curentul de funcționare ale computerului pot fi găsite pe eticheta de reglementare.

Putere de intrare	Valoare nominală
Tensiune și curent de funcționare	19,5 V c.c. la 2,31 A – 45 W
	19,5 V c.c. la 3,33 A – 65 W
	19,5 V c.c. la 4,62 A – 90 W
	19,5 V c.c. la 6,15 A – 120 W
	19,5 V c.c. la 7,69 A – 150 W

Fișa de c.c. a sursei externe de alimentare HP



 **NOTĂ:** Acest produs este proiectat pentru sistemele energetice IT din Norvegia, cu tensiune de linie care nu depășește 240 V rms.

## Mediul de funcționare

Factor	În sistem metric	S.U.A.
<b>Temperatură</b>		
Funcționare	De la 5°C până la 35°C	De la 41°F până la 95°F
Nefuncționare	De la -20°C până la 60°C	De la -4°F până la 140°F
<b>Umiditate relativă</b> (fără condensare)		
Funcționare	De la 10% până la 90%	De la 10% până la 90%
Nefuncționare	De la 5% până la 95%	De la 5% până la 95%
<b>Altitudine maximă</b> (nepresurizat)		

Funcționare	<b>De la -15 m până la 3.048 m</b>	De la -50 ft până la 10.000 ft
Nefuncționare	<b>De la -15 m până la 12.192 m</b>	De la -50 ft până la 40.000 ft

---

## 13 Descărcarea electrostatică

Descărcarea electrostatică este eliberarea electricității statice când două obiecte intră în contact – de exemplu, șocul pe care îl primiți când treceți peste covor și atingeți o clanță de ușă, metalică.

O descărcare de electricitate statică din degete sau din alte conductoare electrostatice poate să deterioreze componentele electronice.

Pentru a preveni deteriorarea computerului, defectarea unei unități sau pierderea de informații, respectați aceste măsuri de precauție:

- Dacă instrucțiunile de scoatere sau de instalare vă îndrumă să deconectați computerul, asigurați-vă mai întâi că acesta este împământat corect.
- Păstrați componentele în ambalajul lor de protecție împotriva energiei electrostatice până când sunteți pregătit să le instalați.
- Evitați atingerea pinilor, conductorilor sau circuitelor. Manipulați componentele electronice cât mai puțin posibil.
- Utilizați instrumente non-magnetice.
- Înainte de a manevra componente, descărcați-vă de electricitatea statică atingând o suprafață metalică nevopsită.
- Când scoateți o componentă, puneți-o într-un ambalaj antistatic.



---

# 14 Accesibilitatea

Compania HP proiectează, fabrică și comercializează produse și servicii care pot fi utilizate de către oricine, inclusiv de către persoanele cu dizabilități, fie ca atare, fie prin adăugarea unor dispozitive de asistență.

## Tehnologii asistive acceptate

Produsele HP acceptă o mare varietate de tehnologii asistive pentru sistemul de operare și pot fi configurate pentru a funcționa cu tehnologii asistive suplimentare. Utilizați caracteristica de Căutare pe dispozitivul dvs. pentru a găsi mai multe informații despre caracteristicile asistive.

---

 **NOTĂ:** Pentru informații suplimentare despre un anumit produs cu tehnologie asistivă, contactați serviciul de asistență pentru clienți pentru produsul respectiv.

---

## Contactarea asistenței

Optimizăm în mod constant accesibilitatea la produsele și serviciile noastre, iar orice feedback din partea utilizatorilor noștri este binevenit. Dacă aveți o problemă cu un produs sau doriți să ne informați cu privire la caracteristici de accesibilitate care v-au ajutat, vă rugăm să ne contactați la +1 (888) 259-5707, de luni până vineri, de la 06:00 până la 21:00 MT America de Nord. Dacă sunteți surd sau lipsit parțial de auz și utilizați VRS/TRS/WebCapTel, contactați-ne dacă aveți nevoie de asistență tehnică sau aveți întrebări cu privire la accesibilitate apelând la numărul +1 (877) 656-7058, de luni până vineri, de la 06:00 până la 21:00 MT America de Nord.

---

 **NOTĂ:** Asistența este numai în limba engleză.

---

# Index

- A**  
accesibilitatea 63  
actualizare programe și drivere 40  
actualizări software, instalare 46  
acumulator  
depozitare 36  
descărcare 35  
dezafectare 36  
economisire energie 35  
găsirea informațiilor 34  
înlocuibil de către utilizator 32  
niveluri reduse de încărcare a  
acumulatorului 35  
rezolvare nivel redus de încărcare  
a acumulatorului 36  
adaptor de c.a., testare 37  
adaptor de c.a./acumulator 6  
alimentare  
acumulator 32  
c.a. 36  
alimentare de la acumulator 32  
amprente, înregistrare 45  
antene WLAN, identificare 8  
atingere, gest pe zona de atingere și  
pe ecranul tactil 27
- B**  
bandă largă mobilă  
activare 19  
Număr IMEI 19  
Număr MEID 19  
bandă largă mobilă HP  
activare 19  
Număr MEID 19  
Bandă largă mobilă HP  
Număr IMEI 19  
BIOS  
actualizare 49  
descărcarea unei actualizări 50  
determinarea versiunii 49  
pornire utilitar Setup Utility 49  
blocare acumulator, identificare 14  
butoane  
alimentare 11  
dreapta zonă de atingere 9  
stânga zonă de atingere 9  
buton de alimentare, identificare  
11  
buton wireless 17
- C**  
cablu de siguranță, instalare 47  
cameră 3D, identificare 8  
cameră Web  
identificare 8  
utilizare 21  
capac pentru acumulator,  
identificare 14  
card de memorie, identificare 5  
cartelă SIM  
introducere 15  
călătoria cu computerul 15, 36, 42  
cele mai bune practici 1  
cititor de amprente  
utilizare 45  
cititor de carduri de memorie,  
identificare 5  
clic cu două degete, gest pentru zona  
de atingere 28  
comenzi wireless  
buton 17  
sistem de operare 17  
componente  
afișaj 7  
partea dreaptă 5  
partea inferioară 14  
partea stângă 6  
partea superioară 9  
computer, călătorie 36  
comutator de afișare intern,  
identificare 7  
conectare la o rețea WLAN 18  
conector, alimentare 6  
conector de alimentare,  
identificare 6  
conexiune WLAN de întreprindere  
18  
conexiune WLAN publică 18  
copierea de rezervă a software-ului și  
a informațiilor 47  
copii de rezervă 54  
curățarea computerului 40
- D**  
depozitarea unui acumulator 36  
descărcare electrostatică 62  
difuzoare  
conectare 21  
identificare 14  
discuri acceptate, recuperare 55  
DisplayPort Dual-Mode  
conectare 25  
Dispozitiv Bluetooth 17, 19  
dispozitive de înaltă definiție,  
conectare 23, 25, 26  
dispozitiv WLAN 15  
dispozitiv WWAN 19
- E**  
etichetă Bluetooth 15  
etichetă de certificare wireless 15  
etichetă WLAN 15  
etichete  
Bluetooth 15  
certificare wireless 15  
număr de serie 14  
reglementare 15  
service 14  
WLAN 15  
etichete service, localizare 14
- G**  
gest de glisare cu un deget pe ecranul  
tactil 28  
gestionare consum de energie 30  
gest pentru zona de atingere,  
derulare cu două degete 28  
gesturi pe ecranul senzitiv  
glisare cu un deget 28  
gesturi pe zona de atingere  
clic cu două degete 28  
derulare cu două degete 28

gesturi pe zona de atingere și pe  
ecranul tactil  
atingere 27  
mărirea/micșorarea cu două  
degete 27  
GPS 19

## H

HDMI, configurare audio 24  
Hibernare  
ieșire 30  
inițiere 30  
stare inițiată în timpul unui nivel  
critic de încărcare a  
acumulatorului 35  
HP 3D DriveGuard 39  
HP DataPass 19  
HP PC Hardware Diagnostics (UEFI)  
utilizare 52  
HP Recovery Manager  
corectarea problemelor de  
încărcare 58  
pornire 57  
HP Touchpoint Manager 47

## I

image minimizată, creare 56  
indicatoare luminoase  
adaptor de c.a./acumulator 6  
alimentare 5  
anulare volum 10  
caps lock 10  
stare RJ-45 (rețea) 6  
unitate de disc 5  
indicator de încărcare a  
acumulatorului, utilizare 31  
informații acumulator, găsim 34  
informații despre reglementări  
etichetă de reglementare 15  
etichete de certificare wireless  
15  
inițiere Repaus și Hibernare 30  
instalare  
cablu de siguranță opțional 47  
instrumente din Windows  
utilizare 56

## Î

închidere 38  
îngrijirea computerului 40

întreținere  
actualizare programe și drivere  
40  
Curățare disc 39  
Defragmentare disc 39  
HP 3D DriveGuard 39

## L

led Caps Lock, identificare 10  
led de anulare volum, identificare  
10  
led pentru camera Web,  
identificare 8  
led pentru unitatea de disc 5  
leduri de alimentare, identificare 5  
leduri de stare RJ-45 (rețea),  
identificare 6  
led wireless 17  
localizarea informațiilor  
hardware 4  
software 4

## M

magazin HP Apps, vizitare 1  
mărire/micșorare cu două degete,  
gest pe zona de atingere și pe  
ecranul tactil 27  
mediu de funcționare 60  
microfoane interne, identificare 8  
Miracast 26  
mod avion 18  
mouse, extern  
setare preferințe 27  
mufă ieșire audio (căști)/intrare audio  
(microfon), identificare 6  
mufă rețea, identificare 6  
mufă RJ-45 (rețea), identificare 6  
mufe  
ieșire audio (căști)/intrare audio  
(microfon) 6  
rețea 6  
RJ-45 (rețea) 6

## N

nivel critic de încărcare a  
acumulatorului 35  
nivel redus de încărcare a  
acumulatorului 35  
număr de serie 14  
număr de serie, computer 14  
Număr IMEI 19

Număr MEID 19  
nume și cod produs, computer 14  
num lock, identificare 29

## O

oprire computer 38  
ordine de încărcare  
modificare 58  
orificii de ventilație, identificare 6

## P

parole  
Setup Utility (BIOS) 45  
Windows 44  
parole din utilitarul Setup Utility  
(BIOS) 45  
parole Windows 44  
partea inferioară 15  
partiție de recuperare  
scoatere 58  
partiție de recuperare HP  
recuperare 57  
scoatere 58  
port de monitor extern 23  
Port HDMI  
conectare 23  
identificare 6  
port pentru monitor extern,  
identificare 6  
porturi  
HDMI 6, 23, 25  
Miracast 26  
monitor extern 6, 23  
USB 2.0 5, 6  
USB 3.0 6  
VGA 23  
port USB 2.0, identificare 5, 6  
port USB 3.0, identificare 6  
port VGA, conectare 23  
punct de restaurare a sistemului  
creare 56  
punct de restaurare a sistemului,  
creare 54  
putere de intrare 60

## R

recuperare  
discuri 55, 58  
discuri acceptate 55  
HP Recovery Manager 56  
opțiuni 56

- pornire 57
- sistem 56
- suporturi 58
- unitate flash USB 58
- utilizând suporturile de recuperare HP 55
- recuperare imagine minimizată 57
- recuperare sistem 56
- reglarea setărilor de alimentare 31
- Repaus
  - ieșire 30
  - inițiere 30
- Repaus și Hibernare
  - inițiere 30
- resurse HP 2
- rețea wireless, securizare 47
- rețea wireless (WLAN)
  - conectare 18
  - conexiune WLAN de întreprindere 18
  - conexiune WLAN publică 18
  - limite funcționale 18
- S**
- setare protecție prin parolă la reactivare 31
- setări de alimentare, utilizare 31
- setări de sunet, utilizare 22
- seturi cască-microfon, conectare 22
- siguranță, eliberare acumulator 14
- siguranță de eliberare a acumulatorului 14
- sistem care nu răspunde 38
- sistem inițial, recuperare 56
- slot pentru cablu de siguranță, identificare 5
- sloturi
  - cablu de siguranță 5
  - cititor de carduri de memorie 5
- software
  - Curățare disc 39
  - Defragmentare disc 39
  - HP 3D DriveGuard 39
- software antivirus, utilizare 46
- software Curățare disc 39
- software Defragmentare disc 39
- software de securitate pe Internet, utilizare 46
- software paravan de protecție 46

- suporturi de recuperare
  - creare 54
  - creare utilizând HP Recovery Manager 55
- suporturi de recuperare HP
  - creare 54
  - recuperare 58
- sursă de alimentare externă de c.a., utilizare 36

## T

- tasta esc, identificare 12
- tasta fn, identificare 12
- tastatură numerică integrată, identificare 12, 29
- tastatură și mouse opțional
  - utilizare 29
- tasta Windows, identificare 12
- tastă mod „avion” 13
- tastă „mod avion” 18
- taste
  - acțiune 12
  - esc 12
  - fn 12
  - mod „avion” 13
  - Windows 12
- taste de acțiune 12
  - identificare 12
- temperatură 36
- temperatură acumulator 36
- testare adaptor de c.a. 37
- transportul computerului 42

## U

- unitate optică, identificare 5
- utilizarea parolelor 44
- utilizarea setărilor indicatorului de încărcare 31
- utilizarea setărilor pentru sunet 22
- utilizarea tastaturii și a mouse-ului opțional 29
- utilizarea zonei de atingere 27
- utilizare sursă de alimentare externă de c.a. 36
- utilizare tastatură numerică integrată 29

## V

- video 22

## W

- Windows
  - punct de restaurare a sistemului 54, 56

## Z

- Zonă de atingere
  - butoane 9
  - utilizare 27
- zonă de atingere, identificare 9