



HP OfficeJet 4650 All-in-One series

Tartalomjegyzék

1	Hogyan történik?	1
2	Első lépések	2
	Kisegítő lehetőségek	2
	A nyomtató részei	3
	Kezelőpanel és állapotjelző fény	4
	Útmutató a papírokról	6
	Töltsön papírt a nyomtatóba	8
	Eredeti betöltése	10
	Nyissa meg a HP nyomtatószoftvert (Windows)	12
	Alvó üzemmód	12
	Csendes mód	13
3	Print (Nyomtatás)	15
	Dokumentumok nyomtatása	15
	Fényképek nyomtatása	16
	Gyors űrlapok nyomtatása	17
	Kétoldalas (duplex) nyomtatás	17
	Nyomtatás mobileszközről	18
	Nyomtatás az AirPrint használatával	19
	Nyomtatás a Maximum dpi beállítással	19
	Tippek a sikeres nyomtatáshoz	20
4	Másolás és lapolvasás	22
	Dokumentumok másolása	22
	Lapolvasás	24
	Tippek a másolási és a lapolvasási sikerekért	28
5	Fax	29
	Fax küldése	29
	Fax fogadása	33
	Telefonkönyvbeli partnerek beállítása	37
	Faxbeállítások módosítása	39
	Fax- és digitális telefonszolgáltatások	43
	Faxolás VoIP technológiával	44
	Jelentések használata	44

6 A webszolgáltatások használata	48
Mik azok a webszolgáltatások?	48
Webszolgáltatások beállítása	48
Nyomtatás az HP ePrint szolgáltatással	50
A HP nyomtatnivalók használata	51
A HP Connected webhely használata	51
Webszolgáltatások törlése	52
7 A patronok használata	53
A becsült tintaszintek ellenőrzése	53
A patronok cseréje	54
Nyomtatási kellékek rendelése	55
Az egypatronos üzemmód használata	56
A patronokkal kapcsolatos jótállási információ	57
Tipppek a tintapatronok használatához	57
8 A nyomtató csatlakoztatása	58
A nyomtató beállítása vezeték nélküli kommunikációhoz	58
Vezeték nélküli csatlakozás a nyomtatóhoz útválasztó nélkül	60
Hálózati beállítások módosítása	62
Speciális nyomtatókezelő eszközök (hálózatra kötött nyomtatókhoz)	63
Ötletek a beállításhoz és a hálózati nyomtató használatához	65
9 Megoldás keresése	67
Elakadások és papíradagolási problémák	67
Tintapatronnal kapcsolatos problémák	72
Nyomtatási problémák	73
Másolási problémák	82
Beolvasási problémák	82
Faxolási problémák	82
Hálózati és kapcsolati problémák	91
A nyomtató hardverével kapcsolatos problémák	93
HP-támogatás	93
A függelék: Műszaki információk	95
Hewlett-Packard Company – megjegyzések	95
Specifikációk	95
Környezeti termékkezelési program	97
Előírásokkal kapcsolatos közlemények	101

B függelék: További faxbeállítások	112
Faxolás beállítása (párhuzamos telefonhálózatok)	112
Faxbeállítás tesztelése	132
Tárgymutató	134

1 Hogyan történik?

Ismerje meg a HP OfficeJet 4650 series kezelésének módját

- [Első lépések, 2. oldal](#)
- [Print \(Nyomtatás\), 15. oldal](#)
- [A webszolgáltatások használata, 48. oldal](#)
- [Másolás és lapolvasás, 22. oldal](#)
- [Fax, 29. oldal](#)
- [A patronok használata, 53. oldal](#)
- [A nyomtató csatlakoztatása, 58. oldal](#)
- [Műszaki információk, 95. oldal](#)
- [Megoldás keresése, 67. oldal](#)

2 Első lépések

Ez a rész a következő témaköröket tárgyalja:

- [Kisegítő lehetőségek](#)
- [A nyomtató részei](#)
- [Kezelőpanel és állapotjelző fény](#)
- [Útmutató a papírokról](#)
- [Töltsön papírt a nyomtatóba](#)
- [Eredeti betöltése](#)
- [Nyissa meg a HP nyomtatószoftvert \(Windows\)](#)
- [Alvó üzemmód](#)
- [Csendes mód](#)

Kisegítő lehetőségek

A nyomtató számos olyan szolgáltatást kínál, amely megkönnyíti az eszköz használatát az érzékszervi megbetegedésekben szenvedők és a mozgáskorlátozottak számára.

Látás

A nyomtatóhoz mellékelt HP szoftver látáskárosult vagy gyengénlátó emberek számára is használható az operációs rendszer kisegítő lehetőségei és funkciói révén. A szoftver a legtöbb kisegítő technológiát, például a képernyőolvasókat, a Braille-olvasókat és a hangfelismerő alkalmazásokat is támogatja. A színvak felhasználók számára a HP szoftver színes gombjain és lapjain egyszerű, a megfelelő műveletre utaló feliratok vagy ikonok is elérhetők.

Mozgás

A mozgáskorlátozott felhasználók a HP szoftverfunkciókat billentyűzetparancsok segítségével hajthatják végre. A HP szoftver a Windows olyan kisegítő lehetőségeit is támogatja, mint a Beragadó billentyűk, az Állapotjelző hangok, a Billentyűszűrés és a Billentyűzetegér. A nyomtató ajtajait, gombjait, papírtálcáit és papírszélesség-beállítóit korlátozott erővel és mozgástérrel rendelkező felhasználók is működtetni tudják.

Támogatás

A nyomtató kisegítő lehetőségeiről és a HP kisegítő lehetőségek melletti elkötelezettségéről további információkat a HP webhelyén olvashat: www.hp.com/accessibility.

Az OS X kisegítő lehetőségeiről az Apple webhelyén talál további információt a következő címen: www.apple.com/accessibility.

A nyomtató részei

Előlnézet

2-1. ábra: A HP OfficeJet 4650 All-in-One series elől- és felülnézete

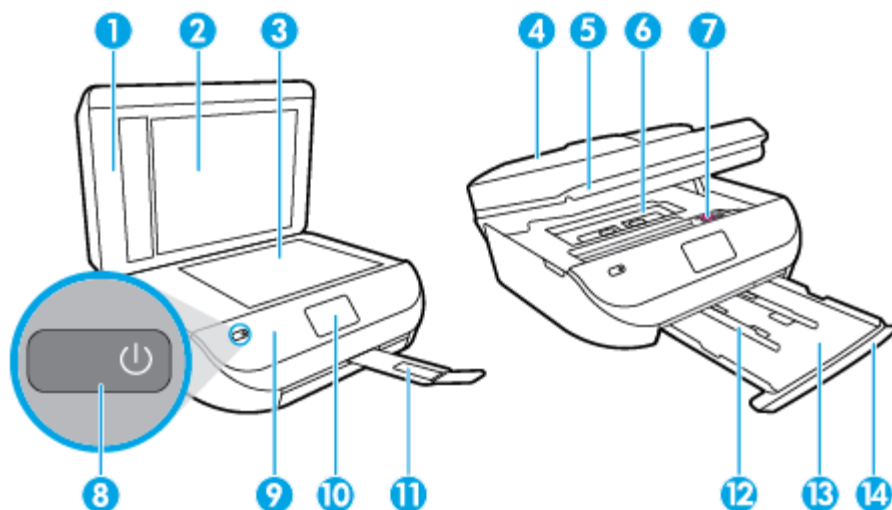

Szolgáltatás	Leírás
1	Fedél
2	A fedél belső oldala
3	Lapolvasó üveglapja
4	Lapadagoló
5	Patronajtó
6	Papírút fedele
7	Tintapatronok
8	Be gomb (más néven Tápellátás gomb)
9	Előlap
10	Nyomtató kijelzője
11	Automatikus kimeneti tálca hosszabbítója (röviden tálcahosszabbító)
12	Papírszélesség-beállítók
13	Papírtálca
14	Papírtálca ajtaja

Hátulnézet

2-2. ábra: A HP OfficeJet 4650 All-in-One series hátoldala

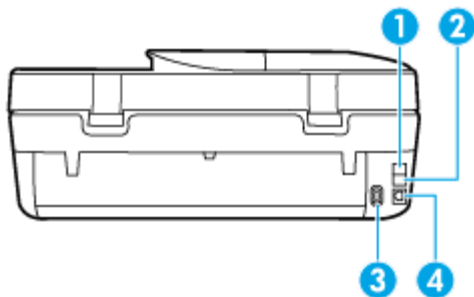

Szolgáltatás	Leírás
1	Faxport (2-EXT)
2	Faxport (1-LINE)
3	Tápcsatlakozó. Csak a HP tápkábelt használja.
4	Hátsó USB-port

Kezelőpanel és állapotjelző fény

Gombok és fények áttekintése

Az alábbi ábra és a hozzá kapcsolódó táblázat röviden ismerteti a nyomtató kezelőpaneljének funkcióit.

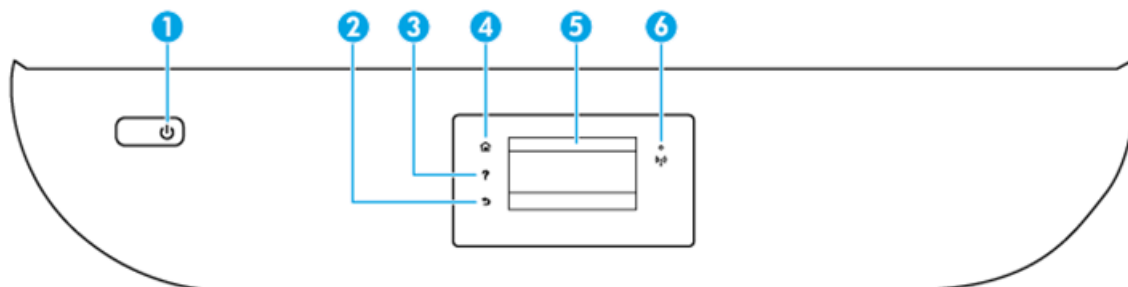







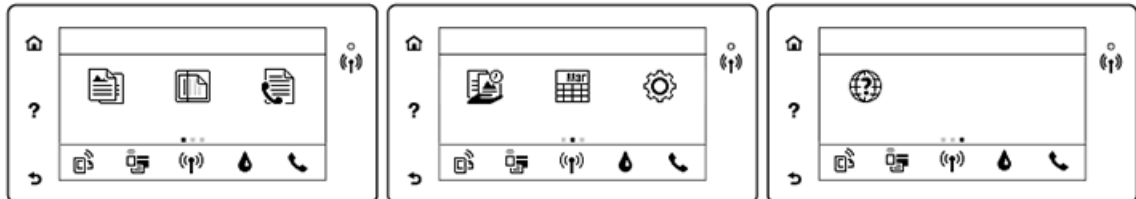





Szám	Név és leírás
1	Világít gomb: A nyomtató be- és kikapcsolása.
2	Vissza gomb: Visszalépés az előző képernyőre.
3	Súgó gomb: Megnyitja az aktuális művelet Súgó menüjét.
4	Kezdőképernyő gomb: Visszatér a nyomtató első bekapcsolásakor megjelenő kezdőképernyőre.
5	A kezelőpanel kijelzője: Érintse meg a képernyőt a menüpontok kiválasztásához vagy a menüelemek görgetéséhez.
6	A vezeték nélküli kapcsolat jelzőfénye: A nyomtató vezeték nélküli kapcsolatának állapotát jelzi. <ul style="list-style-type: none">A folyamatos kék fény a vezeték nélküli kapcsolat létrejöttét jelzi, és hogy lehetséges a nyomtatás.A lassan villogó jelzőfény jelzi, hogy a vezeték nélküli hálózat be van kapcsolva, de a nyomtató nem csatlakozik hálózathoz. Győződjön meg arról, hogy a nyomtató a vezeték nélküli jel hatósugarán belül található.

Szám	Név és leírás
	<ul style="list-style-type: none"> A gyorsan villogó kék fény a vezeték nélküli kapcsolat hibáját jelzi. Tekintse meg a nyomtató kijelzőjén megjelenő üzenetet. Ha a vezeték nélküli kapcsolat ki van kapcsolva, akkor a jelzőfény nem világít, és a képernyőn a Vezeték nélküli kikapcsolva üzenet jelenik meg.

A kezelőpanel kijelzőjén megjelenő ikonok



Ikon	Leírás
	Másolás : Megnyitja a Másolás menüt, amelyben megadhatja a másolás típusát, vagy módosíthatja a másolási beállításokat.
	Lapolvasás : Megnyitja a Lapolvasás menüt, amelyben kiválaszthatja a beolvasás célhelyét.
	Fax : Megjelenít egy képernyőt, amelyen keresztül faxot küldhet, vagy módosíthatja a kívánt faxbeállításokat.
	HP nyomtatnivalók : Gyors és egyszerű módot biztosít a webes információk, például kuponok, színezők, rejtvények és egyéb elérésére és nyomtatására.
	Gyors űrlapok : A HP Gyors űrlapok használatával naptárakat, ellenőrzőlistákat, játékokat, jegyzetpapírokat, rajzpapírokat és kottákat nyomtathat.
	Beállítások : Megnyitja a Beállítások menüt, ahol módosíthatja a beállításokat, és különböző eszközökkel karbantartási feladatokat végezhet.
	Súgó : Megnyitja a Súgó menüt, ahol útmutató videókat, a nyomtató szolgáltatásaival kapcsolatos információkat és tippeket tekinthet meg.
	ePrint ikon: Megnyitja a Webszolgáltatások összességé menüt, amelyben megtekintheti az ePrint állapotának részleteit, módosíthatja az ePrint beállításait, valamint információs oldalakat nyomtathat.
	Wi-Fi Direct ikon: Megnyitja a Wi-Fi Direct menüt, ahol bekapcsolhatja a Wi-Fi Direct szolgáltatást, kikapcsolhatja a Wi-Fi Direct szolgáltatást, illetve megjelenítheti a Wi-Fi Direct szolgáltatásban használt nevet és jelszót.
	Vezeték nélküli ikon: Megnyitja a Vezeték nélküli összességé menüt, ahol ellenőrizheti a vezeték nélküli állapotot és módosíthatja a vezeték nélküli beállításokat. Kinyomtathat egy vezeték nélküli tesztjelentést is, amely segít a hálózati kapcsolati problémák diagnosztizálásában.
	Tinta ikon: Az egyes patronokban található becsült tintamennyiség megjelenítése. Figyelmeztetési jelet mutat, ha a tintaszint kisebb, mint a minimálisan elvárt tintaszint. MEGJEGYZÉS: A tintaszinttel kapcsolatos figyelmeztetések és jelzések csak becsült adatokon alapulnak. Ha alacsony tintaszintre figyelmeztető üzenetet kap, készítsen elő egy cserepatront annak érdekében, hogy kiküszöbölhesse az esetleges nyomtatási késéseket. A patronokat csak akkor kell kicserélnie, ha a nyomtatási minőség már nem megfelelő.
	Fax állapota ikon: Az Automatikus válasz funkció, a faxnaplók és a fax hangerejének állapotinformációit jeleníti meg.

Útmutató a papírokról

A nyomtató a legtöbb irodai papírtípust támogatja. A legjobb, ha több papírtípust tesztel, mielőtt nagyobb mennyiséget vásárol. Használjon HP papírt az optimális nyomtatási minőség érdekében. A HP papírokkal kapcsolatos további információkért keresse fel a HP webhelyét a www.hp.com címen.



A HP ColorLok emblémával ellátott sima papírokat javasol a gyakran használt dokumentumok nyomtatásához. Minden ColorLok emblémával ellátott papírtípus esetében külön tesztek garantálják, hogy azok megfelelnek a megbízhatósággal és a nyomtatási minőséggel szemben támasztott magas követelményeknek, és hogy a velük létrehozott nyomatok ragyogóak, élénk színűek, a fekete szín mélyebb, valamint a nyomat gyorsabban szárad, mint a hagyományos, sima papírok esetében. A legnagyobb papírgyártó vállalatok számos súlyú és méretű, ColorLok emblémával ellátott papírtípust kínálnak.

Ez a rész a következő témaköröket tárgyalja:

- [Nyomtatáshoz javasolt papírok](#)
- [HP papírkellékek rendelése](#)
- [Tipppek a papír kiválasztásához és használatához](#)

Nyomtatáshoz javasolt papírok

A HP a legjobb nyomtatási minőség biztosítása érdekében a kifejezetten az adott típusú feladathoz készült HP papírok használatát javasolja.

Országtól/térségtől függően néhány papírtípus esetleg nem szerezhető be.

Fotónyomtatás

- **HP Premium Plus fotópapír**

A HP Premium Plus fotópapír a HP legjobb minőségű fotópapírja a legjobb fényképek számára. A HP Premium Plus fotópapír használatával azonnal száradó, gyönyörű képeket nyomtathat, amelyeket így azonnal meg is oszthat. A papír számos különféle méretben, többek között A4, 8,5 x 11 hüvelyk 216 x 279 mm, 4 x 6 hüvelyk 10 x 15 cm, 5 x 7 hüvelyk 13 x 18 cm méretben, valamint kétféle, fényes vagy félfényes felülettel kapható. Ideális keretezéshez, bemutatáshoz, legjobb fényképei ajándékozásához, valamint speciális fotóprojektekhez. A HP Premium Plus fotópapír egyedülálló, professzionális minőségű és tartós képeket eredményez.

- **HP speciális fotópapír**

Ez a fényes fotópapír azonnal száradó felületű, így nem fenyeget az elkenődés veszélye. Ellenálló a vízzel, a foltokkal, az ujjlenyomattal és a nedvességgel szemben. A kinyomtatott képek a boltban előhívott fotókéhoz hasonló hatásúak lesznek. A papír számos különféle méretben, többek között A4, 8,5 x 11 hüvelyk 216 x 279 mm, 4 x 6 hüvelyk 10 x 15 cm, 5 x 7 hüvelyk 13 x 18 cm méretben kapható. Savmentes összetételének köszönhetően a dokumentumok tartósabbak.

- **HP közönséges fotópapír**

Nyomtassa színes pillanatfelvételeit olcsón alkalmi fényképek nyomtatására tervezett papírra. Ez a kedvező árú fotópapír a könnyű kezelhetőség érdekében gyorsan szárad. Bármely tintasugaras nyomtatóban használva éles, tiszta képeket eredményez. A fényes kivitel számos különféle méretben, többek között A4, 8,5 x 11 hüvelyk 216 x 279 mm, 5 x 7 hüvelyk 13 x 18 cm, 4 x 6 hüvelyk 10 x 15 cm méretben kapható. Savmentes összetételének köszönhetően a dokumentumok tartósabbak.

- **HP Photo Value csomagok**

A HP Photo Value csomagok az eredeti HP tintapatronokat és a HP speciális fotópapírt kényelmes módon együtt teszik elérhetővé, így időt takaríthat meg, és nem kell találgatnia, hogy mit használjon HP nyomtatójához a laborminőségű fotónyomtatásnál. Az eredeti HP tinták és a HP speciális fotópapírok együttes használatra vannak tervezve, így a fényképek mindig tartósak és élettelieliek. Kiválóan alkalmas egy egész vakációt megőrkítő fényképsorozat vagy több, megosztani kívánt nyomtatás kinyomtatására.

Üzleti dokumentumok

- **HP Premium prezentációs papír 120 g matt vagy HP professzionális papír 120 matt**

Ez a papír nehéz, mindkét oldalon matt papír, amely kiválóan alkalmas bemutatók, üzleti ajánlatok és jelentések, illetve hírlevelek nyomtatásához. A minőségi megjelenés érdekében nehéz anyagú.

- **HP brosúrapapír 180 g, fényes vagy HP professzionális papír 180, fényes**

Ezek a papírok a kétoldalas használat érdekében mindkét oldalon fényes felületűek. Mindkét papírtípus tökéletes választás közel fotóminőségű reprodukciók és olyan üzleti grafikák készítéséhez, amelyek jelentések címlapján, különleges bemutatókon, prospektusokon, szórólapokon és naptárakon szerepelnek.

- **HP brosúrapapír 180 g, matt vagy HP professzionális papír 180, matt**

Ezek a papírok a kétoldalas használat érdekében mindkét oldalon matt felületűek. Mindkét papírtípus tökéletes választás közel fotóminőségű reprodukciók és olyan üzleti grafikák készítéséhez, amelyek jelentések címlapján, különleges bemutatókon, prospektusokon, szórólapokon és naptárakon szerepelnek.

Mindennapi nyomtatás

A mindennapi nyomtatáshoz ajánlott mindegyik papír a ColorLok technológiával sötétebb feketéket és élénkebb színeket nyújt.

- **HP fényes fehér Inkjet papír és színes Inkjet papír**

A HP fényes fehér Inkjet papírral és a színes Inkjet papírral nagy szíkontraszt és szövegélesség érhető el. Átlátszatlanságuk megfelelő a mindkét oldali színes használatához áttűnés nélkül, ezért kiválóan alkalmasak hírlevelekhez, jelentésekhez és szórólapokhoz.

- **HP többcélú és All-in-One nyomtatópapír**

A HP többcélú és All-in-One nyomtatópapír csúcsminőségű többfunkciós papír. Használata megfoghatóbb küllemű és tapintású nyomtatott eredményez, a szokásos multifunkciós vagy másolópapírokra nyomtatott dokumentumokkal szemben. Savmentes összetételének köszönhetően a dokumentumok tartósabbak.

- **HP irodai, másoló-, illetve másoló- és nyomtatópapír**

A HP papírok csúcsminőségű többfunkciós papírváltozatai használhatóak másoláshoz, vázlatok vagy próbanyomatok, illetve egyéb hétköznapi dokumentumok nyomtatásához. Savmentes összetételüknek köszönhetően a dokumentumok tartósabbak.

- **HP irodai újrahasznosított papír**

A HP irodai újrahasznosított papír kiváló minőségű, többcélú papír, amely 30%-ban újrahasznosított rostokból készül.

HP papírkellékek rendelése

A nyomtató a legtöbb irodai papírtípust támogatja. Használjon HP papírt az optimális nyomtatási minőség érdekében.

HP papírok és egyéb kellékek beszerzéséhez látogasson el a www.hp.com weboldalra. A HP webhelyének egyes részei egyelőre csak angol nyelven érhetőek el.

A HP ColorLok emblémával ellátott sima papírokat javasol a gyakran használt dokumentumok nyomtatásához és másolásához. A ColorLok emblémával ellátott papírtípusok esetében külön tesztek garantálják, hogy azok megfelelnek a megbízhatósággal és a nyomtatási minőséggel szemben támasztott magas követelményeknek, és hogy a használatukkal létrehozott dokumentumok ragyogó, élénk színűek, a fekete szín mélyebb, valamint a nyomat gyorsabban szárad, mint a hagyományos, sima papírok esetében. A legnagyobb papírgyártó vállalatok számos súlyú és méretű, ColorLok emblémával ellátott papírtípust kínálnak.

Tippek a papír kiválasztásához és használatához

A legjobb eredmény érdekében kövesse az alábbi irányelveket.

- Egyszerre csak azonos típusú lapokat töltsön be a tálcába vagy a lapadagolóba.
- A tálca és a lapadagoló feltöltésekor ügyeljen rá, hogy a papír megfelelően legyen behelyezve.
- Ne töltsen túl a tálcát és az lapadagoló egységet.
- Az elakadás, a gyenge nyomtatási minőség és egyéb nyomtatási problémák elkerülése érdekében ne használja a következő papírokat a tálcában és a lapadagolóban:
 - Több részből álló űrlapok
 - Sérült, gyűrött vagy meghajlott hordozó
 - Kivágásokkal vagy perforációval ellátott hordozó
 - Erősen érdes, domborított vagy gyenge tintafelszívó képességű hordozó
 - Túl könnyű vagy könnyen nyúló hordozó
 - Olyan nyomathordozó, amelyen gémpapocscs vagy tűzőpapocscs található.

Megismerheti a nyomtató által támogatott egyéni papírméreteket.

[Kattintson ide további információk online eléréséhez.](#)

Töltsön papírt a nyomtatóba

A folytatáshoz válasszon papírméretet.

Kisméretű papír betöltése

1. Nyissa ki a papírtálca ajtaját.



2. Húzza ki a papírtálcát.

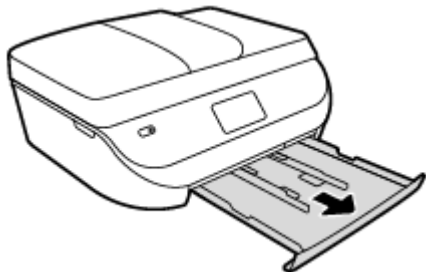

3. Töltsön be papírt.

- Vegye ki az összes papírt a papírtálcából, majd helyezze be a fotópapírt a nyomtatási oldalával lefelé és a HP emblémákkal felfelé fordítva.
- Csúsztassa előre ütközésig a fotópapírt.
- A papírszélesség-beállítókat csúsztassa szorosan a fotópapírok széléhez.



4. Tolja vissza a papírtálcát a nyomtatóba, majd zárja be a papírtálca ajtaját.



5. A nyomtató kijelzőjén módosítsa vagy mentse a papírbeállításokat.

Teljes méretű papír betöltése

1. Nyissa ki a papírtálca ajtaját.



2. Húzza ki a papírtálcát, és csúsztassa kifelé a papírszélesség-beállítókat.

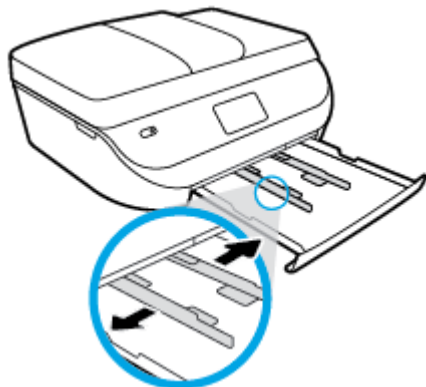

3. Töltsön be papírt.

- Helyezzen be egy papírköteget a papírtálcába a rövidebb oldalával befelé, nyomtatandó oldalával lefelé fordítva.
- Csúsztassa előre a papírt ütközésig.
- Tolja a papírszélesség-beállítót befelé, egészen a papír széléig.

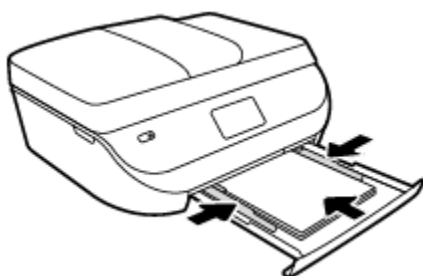

4. Tolja vissza a papírtálcát, majd zárja be a papírtálca ajtaját.



5. A nyomtató kijelzőjén módosítsa vagy mentse a papírbeállításokat.

Eredeti betöltése

Eredeti példány elhelyezése a lapolvasó üvegén

1. Emelje fel a lapolvasó fedelét.

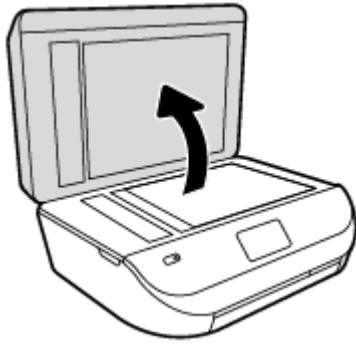

2. Helyezze az eredeti példányt nyomtatott oldalával lefelé az üvegre a jobb első sarokhoz igazítva.

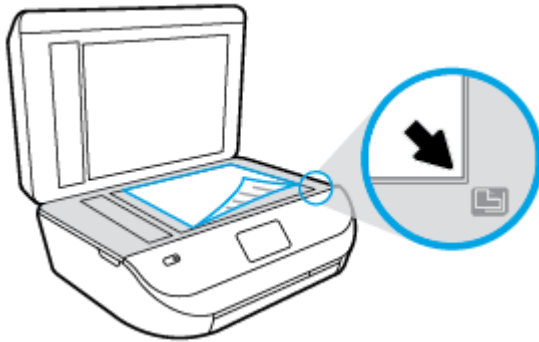

3. Zárja le a lapolvasó fedelét.

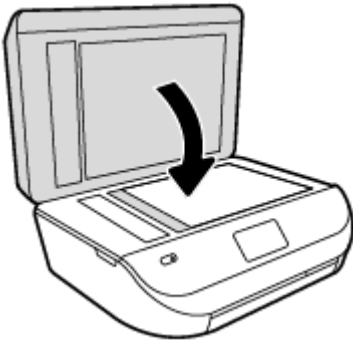

Eredeti dokumentum betöltése a lapadagolóba

1. Nyissa ki a lapadagoló fedelét.

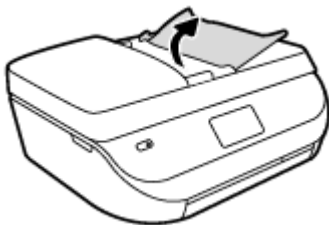

2. Csúsztassa kifelé a papírszélesség-beállítókat.

3. Helyezze az eredeti példányt nyomtatott oldallal felfelé a lapadagolóba.

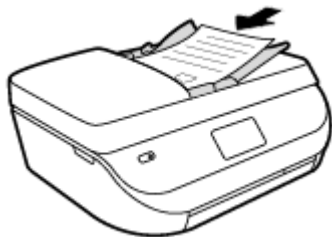

4. Csúsztassa befelé a papírszélesség-beállítókat, amíg hozzáérnek a papír széléhez.

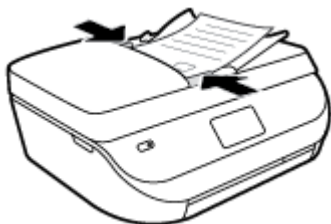

Nyissa meg a HP nyomtatószoftvert (Windows)

A HP nyomtatószoftver telepítése után a használt operációs rendszertől függően válassza az alábbi eljárások valamelyikét:

- **Windows 8,1:** Kattintson a kezdőképernyő bal alsó sarkában megjelenő lefelé nyilbillentyűre, majd válassza ki a nyomtató nevét.
- **Windows 8:** Kattintson a jobb gombbal a kezdőképernyő egy üres területére, kattintson a **Minden alkalmazás** elemre az alkalmazássávon, majd válassza ki a nyomtató nevét.
- **Windows 7, Windows Vista és Windows XP** esetén: A számítógép asztalán kattintson a **Start** gombra, kattintson a **Minden program** lehetőségre, majd a **HP** elemre, kattintson a nyomtató mappájára, majd válassza ki a nyomtató nevét megjelenítő ikont.

Alvó üzemmód

- Az áramhasználat alvó üzemmódban kevesebb.
- A nyomtató kezdeti beállítása után a nyomtató öt perc inaktivitást követően alvó módba lép.
- Az alvó üzemmódba lépés előtti időtartam a kezelőpanelen módosítható.

Az alvó üzemmódba lépés előtti idő beállítása

1. A kezdőképernyőn érintse meg a  (**Beállítások**) elemet.



MEGJEGYZÉS: Ha nem látja a Kezdőlap képernyőt, nyomja meg a **Kezdőlap** gombot.

2. Érintse meg az **Áramellátás kezelése** lehetőséget.
3. Érintse meg az **Alvó állapot** lehetőséget.
4. Érintse meg az **5 perc után**, a **10 perc után** vagy a **15 perc után** lehetőséget.

Csendes mód

A Csendes mód a nyomtatás lassításával csökkenti az ezzel járó zajt a nyomtatási minőség fenntartása mellett. A Csendes mód csak sima papírra, **Normál** nyomtatási minőség melletti nyomtatás esetén működik. A nyomtatással járó zaj csökkentéséhez kapcsolja be a Csendes módot. Normál sebességgel való nyomtatáshoz kapcsolja ki a Csendes módot. A Csendes mód alapértelmezés szerint ki van kapcsolva.



MEGJEGYZÉS: Ha Csendes módban sima papírra a **Piszkozat** vagy **Legjobb** nyomtatási minőség használatával nyomtat, illetve ha fényképeket vagy borítékokat nyomtat, a nyomtató úgy működik, mintha ki lenne kapcsolva a Csendes mód.

Kiválaszthatja, hogy a nyomtató mikor nyomtasson Csendes módban, így létrehozhat egy ütemezést. Beállíthatja például, hogy a nyomtató minden nap este 10 órától reggel 8 óráig Csendes módban legyen. A Csendes mód alapértelmezés szerint ki van kapcsolva.

A Csendes mód be- vagy kikapcsolása

A Csendes mód be- vagy kikapcsolása a nyomtató kezelőpaneljéről

1. A kezdőképernyőn érintse meg a **Beállítások** elemet.
2. Érintse meg a **Beállítások** pontot.
3. Érintés meg a **Csendes mód** elemet.
4. Érintse meg a **Be** vagy a **Ki** elemet a **Csendes mód** lehetőség mellett.

A Csendes mód be- vagy kikapcsolása a nyomtatószoftverből (Windows)

1. Nyissa meg a HP nyomtatószoftvert. További információ: [Nyissa meg a HP nyomtatószoftvert \(Windows\) 12. oldal.](#)
2. Kattintson a **Csendes mód** fülre.
3. Kattintson a **Be** vagy a **Ki** lehetőségre.
4. Kattintson a **Beállítások mentése** lehetőségre.

A Csendes mód be- vagy kikapcsolása a beágyazott webkiszolgálóról (EWS)

1. Nyissa meg a beágyazott webkiszolgálót. További információ: [A beágyazott webkiszolgáló megnyitása 64. oldal.](#)
2. Kattintson a **Beállítások** fülre.
3. A **Beállítások** szakaszban válassza a **Csendes üzemmód** elemet, majd válassza a **Be** vagy a **Ki** lehetőséget.
4. Kattintson az **Alkalmaz** gombra.

A Csendes mód ütemezésének létrehozása

A Csendes mód ütemezésének létrehozása a nyomtató kezelőpaneljéről

1. A kezdőképernyőn érintse meg a **Beállítások** elemet.
2. Érintse meg a **Beállítások** pontot.
3. Érintés meg a **Csendes mód** elemet.

4. Érintse meg a **Ki** lehetőséget a **Csendes mód** mellett a bekapcsolásához, majd érintse meg az **OK** gombot a megerősítéshez.
5. Érintse meg a **Ki** lehetőséget az **Ütemezés** mellett, majd módosítsa az Ütemezés kezdésének és befejezésének időpontját.

A Csendes mód be- vagy kikapcsolása a nyomtatószoftverből (Windows)

1. Nyissa meg a HP nyomtatószoftvert. További információ: [Nyissa meg a HP nyomtatószoftvert \(Windows\) 12. oldal.](#)
2. Kattintson a **Csendes mód** fülre.
3. Kattintson a **Be** lehetőségre a **Csendes mód** területen.
4. Jelölje ki a kezdés és a befejezés időpontját a **Csendes mód ütemezése** területen.
5. Kattintson a **Beállítások mentése** lehetőségre.

A Csendes mód ütemezésének létrehozása a beépített webkiszolgálóról (EWS)

1. Nyissa meg a beágyazott webkiszolgálót. További információ: [A beágyazott webkiszolgáló megnyitása 64. oldal.](#)
2. Kattintson a **Beállítások** fülre.
3. A **Beállítások** szakaszban válassza a **Csendes üzemmód** elemet, majd válassza a **Be** lehetőséget a **Csendes mód** területen.
4. Jelölje ki a kezdés és a befejezés időpontját a **Csendes mód ütemezése** területen.
5. Kattintson az **Alkalmaz** gombra.

3 Print (Nyomtatás)

A legtöbb nyomtatási beállítást a szoftveralkalmazás automatikusan kezeli. A beállításokat csak akkor módosítsa kézzel, ha módosítani szeretné a nyomtatás minőségét, különleges típusú papírra nyomtat, illetve speciális szolgáltatásokat vesz igénybe.

Ez a rész a következő témaköröket tárgyalja:

- [Dokumentumok nyomtatása](#)
- [Fényképek nyomtatása](#)
- [Gyors űrlapok nyomtatása](#)
- [Kétoldalas \(duplex\) nyomtatás](#)
- [Nyomtatás mobileszközről](#)
- [Nyomtatás az AirPrint használatával](#)
- [Nyomtatás a Maximum dpi beállítással](#)
- [Tipppek a sikeres nyomtatáshoz](#)

Dokumentumok nyomtatása

Győződjön meg arról, hogy a papírtálcában van papír.

Dokumentum nyomtatása (Windows)

1. Válassza a **Nyomtatás** lehetőséget a szoftverben.
2. Ellenőrizze, hogy a nyomtató ki van-e választva.
3. Kattintson a gombra, ami megnyitja a **Tulajdonságok** párbeszédablakot.

Az alkalmazástól függően ez a gomb lehet a **Tulajdonságok**, a **Beállítások**, a **Nyomtatóbeállítások**, a **Nyomtató tulajdonságai**, a **Nyomtató** vagy a **Tulajdonságok**.

4. Válassza ki a megfelelő lehetőségeket.
 - Az **Elrendezés** lapon válassza az **Álló** vagy **Fekvő** tájolást.
 - A **Papír/minőség** lapon válassza ki a megfelelő papírtípust a **Hordozó** legördülő menüben a **Tálcaválasztás** területen, majd válassza ki a megfelelő nyomtatási minőséget a **Minőségi beállítások** területen.
 - A **Speciális** lehetőségre kattintva a **Papírméret** legördülő listából válassza ki a megfelelő papírméretet.
5. A **Tulajdonságok** párbeszédpanel bezárásához kattintson az **OK** gombra.
6. A nyomtatás elindításához kattintson a **Nyomtatás** vagy az **OK** gombra.

Dokumentumok nyomtatása (OS X)

1. A szoftver **Fájl** menüjében válassza a **Nyomtatás** parancsot.
2. Ellenőrizze, hogy a nyomtató ki van-e választva.

3. Adja meg az oldal beállításait.

Ha nem jelennek meg a beállítások a Nyomtatás párbeszédpanelen, kattintson a **Részletek megjelenítése** lehetőségre.

 **MEGJEGYZÉS:** A következő lehetőségek érhetőek el egy USB-kábellel csatlakoztatott nyomtató esetén. A beállítások helye alkalmazásonként változhat.

- a papírméretet,

 **MEGJEGYZÉS:** Ha módosítja a **Papírméretet**, győződjön meg róla, hogy megfelelő papírt töltött be, és azzal egyező papírméretet állított be a nyomtató kezelőpaneljén.

- a tájolást,
- a méretezést.

4. Kattintson a **Nyomtatás** gombra.

 **MEGJEGYZÉS:** Ha a nyomtatott dokumentumok nincsenek a papír margói közé igazítva, ellenőrizze, hogy megfelelő nyelv és térség van-e kiválasztva. A nyomtató kijelzőjén válassza a **Beállítás** elemet, majd válassza a **Tulajdonságok** lehetőséget. Válassza ki a megfelelő nyelvet és térséget a rendelkezésre álló lehetőségek közül. A helyes nyelvi és ország/térség beállításoknak köszönhetően a nyomtató megfelelő alapértelmezett papírméret-beállításokkal fog rendelkezni.

Fényképek nyomtatása

Győződjön meg arról, hogy a fotótálcában van fotópapír.

Fényképek nyomtatása a nyomtatószoftverből (Windows)

1. Válassza a **Nyomtatás** lehetőséget a szoftverben.
2. Ellenőrizze, hogy a nyomtató ki van-e választva.
3. Kattintson a gombra, ami megnyitja a **Tulajdonságok** párbeszédablakot.

Az alkalmazástól függően ez a gomb lehet a **Tulajdonságok**, a **Beállítások**, a **Nyomtatóbeállítások**, a **Nyomtató tulajdonságai**, a **Nyomtató** vagy a **Tulajdonságok**.

4. Válassza ki a megfelelő lehetőségeket.
 - Az **Elrendezés** lapon válassza az **Álló** vagy **Fekvő** tájolást.
 - A **Papír/minőség** lapon válassza ki a megfelelő papírtípust a **Hordozó** legördülő menüben a **Tálcaválasztás** területen, majd válassza ki a megfelelő nyomtatási minőséget a **Minőségi beállítások** területen.
 - A **Speciális** lehetőségre kattintva a **Papírméret** legördülő listából válassza ki a megfelelő papírméretet.
5. A **Tulajdonságok** párbeszédpanelre való visszatéréshez kattintson az **OK** gombra.
6. Kattintson az **OK** gombra, majd a **Nyomtatás** vagy az **OK** gombra a **Nyomtatás** párbeszédpanelen.

Fényképek nyomtatása a számítógépről (OS X)

1. A szoftver **Fájl** menüjében válassza a **Nyomtatás** parancsot.
2. Ellenőrizze, hogy a nyomtató ki van-e választva.

3. Adja meg a nyomtatási beállításokat.

Ha nem jelennek meg a beállítások a Nyomtatás párbeszédpanelen, kattintson a **Részletek megjelenítése** lehetőségre.

 **MEGJEGYZÉS:** A következő lehetőségek érhetőek el egy USB-kábellel csatlakoztatott nyomtató esetén. A beállítások helye alkalmazásonként változhat.

a. Válassza ki a megfelelő papírméretet a **Papírméret** előugró menüben.

 **MEGJEGYZÉS:** Ha módosítja a papírméret beállítását, győződjön meg arról, hogy megfelelő papírt töltött be.

b. Válassza ki a kívánt **Tájolás** beállítást.

c. Az előugró menüben válassza a **Papírtípus/minőség** lehetőséget, majd válassza a következő beállításokat:

- **Papírtípus:** A megfelelő fotópapírtípus
- **Minőség:** **Legjobb** vagy **Maximum dpi**
- Kattintson a **Színbeállítások** háromszögre, majd válassza ki a **Fénykép feljavítása** megfelelő beállítását.
 - **Ki:** nem alkalmaz módosításokat a képre.
 - **Be:** automatikus fókuszálást végez a képen; kis mértékben beállítja a kép élességét.

4. Szükség szerint válasszon ki bármilyen más nyomtatási beállítást, majd kattintson a **Nyomtatás** gombra.

Gyors űrlapok nyomtatása

A **Gyors űrlapok** segítségével naptárakat, ellenőrzőlistákat, játékokat, jegyzetpapírokat, rajzpapírokat és kottákat nyomtathat.

Gyors űrlapok nyomtatása

1. A nyomtató kijelzőjén megjelenő Kezdőlap képernyőn érintse meg a **Gyors űrlapok** elemet.

 **TIPP:** Ha a **Gyors űrlapok** elem nem jelenik meg a nyomtató kijelzőjén, érintse meg a **Kezdőlap** gombot, majd pöccintsen jobbra, amíg nem látja a **Gyors űrlapok** lehetőséget.

2. Érintéssel válassza ki a Gyors űrlapok egyik beállítását.

3. Miután kiválasztotta a nyomtatni kívánt űrlaptípust, válassza ki a másolatok számát, majd érintse meg a **Nyomtatás** elemet.

Kétoldalas (duplex) nyomtatás

Nyomtatás a lap mindkét oldalára

Az automatikus kétoldalas nyomtatáshoz való mechanizmus (duplexelő) használatával automatikusan nyomtathat a papír mindkét oldalára.

1. Válassza a **Nyomtatás** lehetőséget a szoftverben.
2. Ellenőrizze, hogy a nyomtató ki van-e választva.

3. Kattintson a gombra, ami megnyitja a **Tulajdonságok** párbeszédablakot.

Az alkalmazástól függően ez a gomb lehet a **Tulajdonságok**, az **Opciók**, a **Nyomtatóbeállítások**, a **Nyomtató tulajdonságai**, a **Nyomtató** vagy a **Tulajdonságok**.

4. Válassza ki a megfelelő lehetőségeket.

- Az **Elrendezés** lapon válassza az **Álló** vagy **Fekvő** tájolást, és válassza az **Átfordítás a hosszú oldal mentén** vagy az **Átfordítás a rövid oldal mentén** lehetőséget a **Nyomtatás mindkét oldalra** legördülő listából.
- A **Papír/minőség** lapon válassza ki a megfelelő papírtípust a **Hordozó** legördülő menüben a **Tálcaválasztás** területen, majd válassza ki a megfelelő nyomtatási minőséget a **Minőségi beállítások** területen.
- Kattintson a **Speciális** gombra, és a **Papír/Kimenet** területen válassza ki a megfelelő papírméretet a **Papírméret** legördülő listából.



MEGJEGYZÉS: Ha módosítja a **Papírméretet**, győződjön meg róla, hogy megfelelő papírt töltött be, és azzal egyező papírméretet állított be a nyomtató kezelőpaneljén.

5. A nyomtatáshoz kattintson az **OK** gombra.



MEGJEGYZÉS: Ha a nyomtató befejezte a dokumentum egyik oldalának a nyomtatását, várjon, amíg a nyomtató automatikusan újra betölti a papírt, hogy a másik oldalára nyomtasson. Ekkor semmit nem kell tennie.

Nyomtatás a lap mindkét oldalára (OS X)

1. A szoftver **Fájl** menüjében válassza a **Nyomtatás** parancsot.
2. A Nyomtatás párbeszédablakban válassza az **Elrendezés** elemet az előugró menüből.
3. Válassza ki a kívánt kötési típust a kétoldalas nyomtatáshoz, majd kattintson a **Nyomtatás** gombra.

Nyomtatás mobileszközzel

A HP mobilnyomtatási technológiájával egyszerűen nyomtathat okostelefonról vagy táblagépről a nyomtatójára.

Ha otthon vagy az irodában van, és az okostelefon vagy táblagép meglévő nyomtatási képességeinek használatával kíván nyomtatni, tegye a következőket:

1. Győződjön meg arról, hogy a mobileszköz és a nyomtató ugyanazon a hálózaton van.
2. Válassza ki a nyomtatni kívánt fényképet vagy dokumentumot, majd válassza ki a nyomtatót.
3. Erősítse meg a nyomtatási beállításokat, majd nyomtassa ki a dokumentumot.

Ha a hálózat elérése nélkül kíván nyomtatni, további információkat a következő témakörben találhat: [Vezeték nélküli csatlakozás a nyomtatóhoz útválasztó nélkül 60. oldal.](#)

Ha úton van, dokumentumok nyomtatásához elegendő e-mailt küldenie a **ePrint** alkalmazás használatával a **ePrint** -kompatibilis nyomtató számára. További információk: [Nyomtatás az HP ePrint szolgáltatással 50. oldal.](#)

További információért látogasson el a HP mobil nyomtatást ismertető webhelyére (www.hp.com/go/mobileprinting).

Nyomtatás az AirPrint használatával

Az Apple AirPrint szolgáltatásával való nyomtatás iOS 4.2 és Mac OS X 10.7 vagy újabb rendszerek esetében támogatott. Az AirPrint szolgáltatás használatával vezeték nélkül nyomtathat a nyomtatóra az iPad (iOS 4.2), iPhone (3GS vagy újabb) vagy iPod touch (harmadik generációs vagy újabb) készülékekről a következő mobil alkalmazásokból:

- Mail
- Fényképek
- Safari
- Támogatott külső alkalmazások, például az Evernote

Az AirPrint szolgáltatás használatához az alábbiak szükségesek:

- A nyomtatónak és az Apple eszköznek ugyanahhoz a hálózathoz kell csatlakoznia, mint az AirPrint szolgáltatást támogató eszköznek. Az AirPrint szolgáltatás használatával kapcsolatos további információkat, valamint az AirPrint-kompatibilis HP termékek listáját a következő webhelyen tekintheti meg: www.hp.com/go/mobileprinting.
- A nyomtató papírbeállításainak megfelelő papír töltsön be.

Nyomtatás a Maximum dpi beállítással

A maximum dpi (négyzethüvelykenként képpontok) üzemmóddal kiváló minőségű, éles képeket nyomtathat fotópapírra.

A maximum dpi módban történő nyomtatás több időt vesz igénybe, s nagyobb szabad lemezterületet igényel.

Nyomtatás maximális dpi módban (Windows)

1. Válassza a **Nyomtatás** lehetőséget a szoftverben.
2. Ellenőrizze, hogy a nyomtató ki van-e választva.
3. Kattintson a gombra, ami megnyitja a **Tulajdonságok** párbeszédablakot.
Az alkalmazástól függően ez a gomb lehet a **Tulajdonságok**, a **Beállítások**, a **Nyomtatóbeállítások**, a **Nyomtató tulajdonságai**, a **Nyomtató** vagy a **Tulajdonságok**.
4. Kattintson a **Paper/Quality** fülre.
5. A **Hordozó** legördülő listából válassza ki a megfelelő papírtípust és nyomtatási minőséget.
6. Kattintson a **Speciális** gombra.
7. A **Nyomtató lehetőségei** területen válassza az **Igen** lehetőséget a **Nyomtatás Maximum dpi módban** legördülő listából.
8. A **Papírméret** legördülő listából válassza ki a megfelelő papírméretet.
9. A speciális lehetőségek bezárásához kattintson az **OK** gombra.
10. Erősítse meg a **Tájéltás** beállítást az **Elrendezés** lapon, majd kattintson az **OK** gombra a nyomtatáshoz.

Nyomtatás a legnagyobb felbontással (OS X)

1. A szoftver **Fájl** menüjében válassza a **Nyomtatás** parancsot.
2. Ellenőrizze, hogy a nyomtató ki van-e választva.

3. Adja meg a nyomtatási beállításokat.

Ha nem jelennek meg a beállítások a Nyomtatás párbeszédpanelen, kattintson a **Részletek megjelenítése** lehetőségre.



MEGJEGYZÉS: A következő lehetőségek érhetőek el egy USB-kábellel csatlakoztatott nyomtató esetén. A beállítások helye alkalmazásonként változhat.

- a. Válassza ki a megfelelő papírméretet a **Papírméret** előugró menüben.



MEGJEGYZÉS: Ha módosítja a **Papírméretet**, győződjön meg róla, hogy megfelelő papírt töltött be, és azzal egyező papírméretet állított be a nyomtató kezelőpaneljén.

- b. Az előugró menüben válassza a **Papírtípus/minőség** lehetőséget, majd válassza a következő beállításokat:

- **Papírtípus:** A megfelelő papírtípus
- **Minőség:** **Maximum dpi**

4. Adja meg a többi kívánt nyomtatási beállítást, majd kattintson a **Print** (Nyomtatás) gombra.

Tippek a sikeres nyomtatáshoz

Használja az alábbi ötleteket, hogy sikeresen nyomtathasson.

Tippek a tintával és a papírral kapcsolatban

- Használjon eredeti HP patronokat. Az eredeti HP patronok kialakítása és tesztelése segít, hogy Ön minden esetben kiváló minőségű eredményt érjen el.
- Győződjön meg arról, hogy a patronokban megfelelő mennyiségű tinta van. A becsült tintaszintek megtekintéséhez érintse meg a  **(Tinta)** ikont a kezdőképernyőn.

A patronokkal kapcsolatban a [Tippek a tintapatronok használatához 57. oldal](#) témakörben talál további információt.

- Töltsön be nagyobb mennyiségű papírt, ne csak egyetlen papírlapot. Egyező méretű, tiszta és gyűrődésmentes papírlapokat használjon. Győződjön meg arról, hogy egyszerre csak egyféle papír van betöltve.
- Mindig gondosan igazítsa a tálca papírszélesség-beállító csúszkáját a betöltött köteg széléhez. Ellenőrizze, hogy a papírszélesség-beállító ne hajlítsa meg a papírtálcában található papírt.
- Állítsa be a nyomtatási minőséget és a papírméretet a papírtálcára helyezett papír típusának és méretének megfelelően.
- Tekintse át, hogyan nyomtathat borítékokat a számítógépről. [Kattintson ide további információk online eléréséhez.](#)

Tippek a nyomtató beállításához

- A **Papír/minőség** lapon válassza ki a megfelelő papírtípust a **Hordozó** legördülő menüben a **Tálcaválasztás** területen, majd válassza ki a megfelelő nyomtatási minőséget a **Minőségi beállítások** területen.
- A **Papírméret** legördülő listából válassza ki a megfelelő papírméretet a **Speciális beállítások** párbeszédpanelen. A **Speciális beállítások** párbeszédpanel a **Speciális** gombra kattintva érheti el az **Elrendezés** vagy a **Papír/minőség** lapon.

- Az alapértelmezett nyomtatási beállítások módosításához kattintson a **Nyomtatás, beolvasás és faxolás** lehetőségre, majd a **Beállítások megadása** elemre a nyomtatószoftverben.

A használt operációs rendszertől függően válassza az alábbi eljárások valamelyikét a nyomtatószoftver megnyitásához:

- **Windows 8,1:** Kattintson a kezdőképernyő bal alsó sarkában megjelenő lefelé nyílbillentyűre, majd válassza ki a nyomtató nevét.
- **Windows 8:** A **Kezdőképernyőn** kattintson a jobb gombbal a képernyő egy üres területére, kattintson a **Minden alkalmazás** lehetőségre az alkalmazássávon, majd kattintson a nyomtató nevét mutató ikonra.
- **Windows 7, Windows Vista és Windows XP** esetén: A számítógép asztalán kattintson a **Start** gombra, mutasson a **Minden program**, majd a **HP** elemre, végül kattintson a **HP OfficeJet 4650 series**, majd a **HP OfficeJet 4650 series** lehetőségre.
- Ha a fekete-fehér dokumentumot kizárólag fekete tintával szeretné kinyomtatni, kattintson a **Speciális** gombra. A **Szürkeárnyalatos nyomtatás** legördülő menüből válassza a **Csak fekete tinta** lehetőséget, majd kattintson az **OK** gombra.

Tippek a nyomtató beállításához (OS X)

- A Nyomtatás párbeszédpanelen használja a **Papírméret** előugró menüt a nyomtatóba betöltött papír méretének kiválasztásához.
- A Nyomtatás párbeszédpanelen válassza ki a **Papírtípus/minőség** előugró menüt, ezután pedig a megfelelő papírtípust és nyomtatási minőséget.
- Ha a fekete-fehér dokumentumot kizárólag fekete tintával szeretné kinyomtatni, válassza a **Papírtípus/minőség** lehetőséget, kattintson a **Színbeállítások** háromszögre, majd a Szín előugró menüből válassza a **Szürkeárnyalatos** lehetőséget.

Megjegyzések

- Az eredeti HP nyomtatópatronokat HP nyomtatókhoz és papírokhoz tervezték és ezekhez tesztelték, hogy Ön minden esetben kiváló minőségű eredményt érheszen el.



MEGJEGYZÉS: A HP nem tudja szavatolni a nem HP-termékek minőségét és megbízhatóságát. A nem HP-termékek használatából eredő javítási vagy szervizigényre a készülék garanciája nem terjed ki.

Ha abban a hiszemben járt el, hogy eredeti HP tintapatront vásárolt, keresse fel a következő címet:

www.hp.com/go/anticounterfeitweboldalra.

- A tintaszinttel kapcsolatos figyelmeztetések és jelzések csak becült adatokon alapulnak.



MEGJEGYZÉS: Ha alacsony tintaszintről tájékoztató figyelmeztető üzenetet kap, készítsen elő egy cserepatront annak érdekében, hogy kiküszöbölhesse az esetleges nyomtatási késlekedéseket. Nem kell kicserélnie a patronokat, amíg a nyomtatási minőség elfogadható.

- A nyomtatóillesztőben választott szoftverbeállítások csak a nyomtatásra vonatkoznak, a másolásra és a beolvasásra nem.
- A dokumentumot a papír mindkét oldalára nyomtathatja.



4 Másolás és lapolvasás

- [Dokumentumok másolása](#)
- [Lapolvasás](#)
- [Tipppek a másolási és a lapolvasási sikerekért](#)

Dokumentumok másolása

A nyomtató kijelzőjén lévő **Másolás** menü lehetővé teszi, hogy kiválassza a másolatok számát, valamint megadja, hogy színesben vagy fekete-fehérben kíván-e normál papírra nyomtatni. Ezenkívül könnyedén hozzáférhet a speciális beállításokhoz, például a papírtípus és -méret módosításához, a másolat sötétségének beállításához és a másolat átméretezéséhez.

Egyoldalas másolat készítése

1. Helyezze az eredeti dokumentumot nyomtatott oldalával felfelé a lapadagolóba, vagy helyezze az eredeti példányt nyomtatott oldalával lefelé a lapolvasó üvegére, a jobb első sarokhoz igazítva.
2. Adja meg a példányszámot és a beállításokat.
 - A kezdőképernyőn érintse meg a **Másolás** elemet. Adja meg a kívánt példányszámot.
 - Érintse meg a  (**Beállítások**) elemet a papírméret, a papírtípus, a minőség vagy egyéb beállítások megadásához.
 - Ha a **Kétoldalas** lehetőség értéke **BE**, érintse meg a **KI** érték kiválasztásához.
 - A Másolás menübe való visszatéréshez érintse meg a  (**Vissza**) gombot.
3. A másolás elindításához érintse meg az **Indítás – Fekete** vagy az **Indítás – Színes** gombot.

Kétoldalas másolat készítése a lapolvasó üvegéről

1. Helyezze az eredeti példányt nyomtatott oldalával lefelé a lapolvasó üvegére a jobb első sarokhoz igazítva.
2. Adja meg a példányszámot és a beállításokat.
 - A kezdőképernyőn érintse meg a **Másolás** elemet. Adja meg a kívánt példányszámot.
 - Érintse meg a  (**Beállítások**) elemet, görgessen végig a lehetőségeken, majd érintse meg az **Átméretezés** elemet, és ellenőrizze, hogy a **Jelenlegi** elem van-e kiválasztva.



MEGJEGYZÉS: A Kétoldalas funkció nem működik, ha az **Oldalhoz igazítás** lehetőség ki van jelölve.

- Ha a **Kétoldalas** lehetőség értéke **KI**, érintse meg a **BE** érték kiválasztásához.
- A **Beállítások** képernyőn adja meg a papírméretet, a papírtípust, a minőséget és az egyéb beállításokat.
- A Másolás képernyőre való visszatéréshez érintse meg a  (**Vissza**) gombot.

3. A másolás elindításához érintse meg az **Indítás – Fekete** vagy az **Indítás – Színes** gombot.
4. Az erre vonatkozó utasítás megjelenésekor tölts be a második eredetit, és érintse meg az **OK** gombot.

Kétoldalas másolat készítése a dokumentumadagolóból

1. Töltsön be egyoldalas eredeti példányokat nyomtatott oldalukkal felfelé a dokumentumadagolóba.
 - Két egyoldalas eredetiről készíthet egy kétoldalas másolatot.
 - Több egyoldalas eredetiről készíthet több kétoldalas másolatot. Például: nyolc egyoldalas eredetiből négy kétoldalas másolat készíthet.
2. Adja meg a példányszámot és a beállításokat.
 - A kezdőképernyőn érintse meg a **Másolás** elemet. Adja meg a kívánt példányszámot.
 - Érintse meg a  **(Beállítások)** elemet, görgessen végig a lehetőségeken, majd érintse meg az **Átméretezés** elemet, és ellenőrizze, hogy a **Jelenlegi** elem van-e kiválasztva.



MEGJEGYZÉS: A Kétoldalas funkció nem működik, ha az **Oldalhoz igazítás** lehetőség ki van jelölve.

- Ha a **Kétoldalas** lehetőség értéke **KI**, érintse meg a **BE** érték kiválasztásához.
 - A **Beállítások** képernyőn adja meg a papírméretet, a papírtípust, a minőséget és az egyéb beállításokat.
 - A Másolás képernyőre való visszatéréshez érintse meg a  **(Vissza)** gombot.
3. A másolás elindításához érintse meg az **Indítás – Fekete** vagy az **Indítás – Színes** gombot.

Kétoldalas másolat készítése

1. Helyezze az eredeti dokumentumot nyomtatott oldalával felfelé a lapadagolóba, vagy helyezze az eredeti példányt nyomtatott oldalával lefelé a lapolvasó üvegére, a jobb első sarokhoz igazítva.
2. Adja meg a példányszámot és a beállításokat.
 - A kezdőképernyőn érintse meg a **Másolás** elemet. Adja meg a kívánt példányszámot.
 - Érintse meg a  **(Beállítások)** elemet, görgessen végig a lehetőségeken, majd érintse meg az **Átméretezés** elemet, és ellenőrizze, hogy a **Jelenlegi** elem van-e kiválasztva.



MEGJEGYZÉS: A Kétoldalas funkció nem működik, ha az **Oldalhoz igazítás** lehetőség ki van jelölve.

- Ha a **Kétoldalas** lehetőség értéke **KI**, érintse meg a **BE** érték kiválasztásához.
 - A **Beállítások** képernyőn adja meg a papírméretet, a papírtípust, a minőséget és az egyéb beállításokat.
 - A Másolás képernyőre való visszatéréshez érintse meg a  **(Vissza)** gombot.
3. A másolás elindításához érintse meg az **Indítás – Fekete** vagy az **Indítás – Színes** gombot.
 4. Az erre vonatkozó utasítás megjelenésekor tölts be a második eredetit, és érintse meg az **OK** gombot.

Lapolvasás

Dokumentumokat, fényképeket és más papírtípusokat olvashat be és menthet a számítógépre. A számítógépre való beolvasás engedélyezése után a nyomtató kijelzőjéről vagy a számítógépen található nyomtatószoftver használatával elvégezhető a beolvasás.



MEGJEGYZÉS: Bizonyos lapolvasó funkciók csak a HP nyomtatószoftver telepítése után érhetők el.

- [Beolvasás számítógépre](#)
- [Beolvasás a Webscan szolgáltatás segítségével](#)
- [Beolvasási beállítások módosítása \(Windows\)](#)
- [Új beolvasási parancsikon létrehozása \(Windows\)](#)

Beolvasás számítógépre

Számítógépre történő beolvasás előtt ellenőrizze, hogy telepítette-e a HP által ajánlott nyomtatószoftvert. A nyomtatónak és a számítógépnek csatlakoztatva és bekapcsolt állapotban kell lennie.

Emellett a Windows számítógépeken a nyomtatószoftvernek futnia kell a beolvasás előtt.

A beolvasás számítógépre funkció engedélyezése (Windows)

A beolvasás számítógépre funkció az alapértelmezett gyári beállítások szerint engedélyezve van. Kövesse az alábbi utasításokat, ha a funkció le lett tiltva és szeretné újból engedélyezni azt.

1. A használt operációs rendszertől függően válassza az alábbi eljárások valamelyikét a HP nyomtatószoftver megnyitásához:
 - **Windows 8,1:** Kattintson a kezdőképernyő bal alsó sarkában megjelenő lefelé mutató nyílra, válassza ki a nyomtató nevét, majd kattintson a **Segédprogramok** lehetőségre.
 - **Windows 8:** Kattintson a jobb gombbal a kezdőképernyő egy üres területére, kattintson a **Minden alkalmazás** elemre az alkalmazássávon, jelölje ki a nyomtató nevét, majd kattintson a **Segédprogramok** lehetőségre.
 - **Windows 7, Windows Vista és Windows XP** esetén: A számítógép asztalán kattintson a **Start** gombra, mutasson a **Minden program**, majd a **HP** elemre, és kattintson a nyomtató mappájára.
2. A **Lapolvasás** szakaszban válassza ki a **Beolvasás számítógépre kezelése** lehetőséget.
3. Kattintson az **Engedélyezés** elemre.

A beolvasás számítógépre funkció engedélyezése (OS X)

A beolvasás számítógépre funkció az alapértelmezett gyári beállítások szerint engedélyezve van. Kövesse az alábbi utasításokat, ha a funkció le lett tiltva és szeretné újból engedélyezni azt.

1. Nyissa meg a HP Utility segédprogramot.
2. A **Beolvasási beállítások** területen kattintson a **Beolvasás számítógépre** lehetőségre.
3. Ellenőrizze, hogy a **Számítógépre való beolvasás engedélyezése** lehetőség ki van választva.

Eredeti dokumentum beolvasása a nyomtató kezelőpaneljén keresztül

1. Helyezze az eredeti dokumentumot nyomtatott oldalával felfelé a lapadagolóba, vagy helyezze az eredeti példányt nyomtatott oldalával lefelé a lapolvasó üvegére, a jobb első sarokhoz igazítva.
2. Érintse meg a **Lapolvasás** pontot.

3. Érintse meg azt a számítógépet, amelyre a beolvasást végezni kívánja.
4. Válassza ki a használni kívánt beolvasási típust.
5. Érintse meg az **OK** gombot.

Dokumentum vagy fénykép beolvasása fájlba (Windows)

1. Helyezze az eredeti dokumentumot nyomtatott oldalával felfelé a lapadagolóba, vagy helyezze az eredeti példányt nyomtatott oldalával lefelé a lapolvasó üvegére, a jobb első sarokhoz igazítva.
2. Kattintson duplán a nyomtató ikonjára az asztalon, vagy tegye a következők egyikét a nyomtatószoftver megnyitásához:
 - **Windows 8, 1:** Kattintson a kezdőképernyő bal alsó sarkában megjelenő lefelé nyílbillentyűre, majd válassza ki a nyomtató nevét.
 - **Windows 8:** Kattintson a jobb gombbal a kezdőképernyő egy üres területére, kattintson a **Minden alkalmazás** elemre az alkalmazássávon, majd válassza ki a nyomtató nevét.
 - **Windows 7, Windows Vista és Windows XP** esetén: A számítógép asztalán kattintson a **Start** gombra, kattintson a **Minden program** lehetőségre, majd a **HP** elemre, kattintson a nyomtató mappájára, majd válassza ki a nyomtató nevét megjelenítő ikont.
3. A nyomtatószoftverben kattintson a **Dokumentum vagy fénykép beolvasása** lehetőségre.
4. Válassza ki az elvégezni kívánt beolvasás típusát, majd kattintson a **Lapolvasás** gombra.
 - Válassza a **Mentés PDF-ként** lehetőséget a dokumentum (vagy fénykép) PDF-fájlként való mentéséhez.
 - Válassza a **Mentés JPEG-ként** lehetőséget a dokumentum (vagy fénykép) képfájlként való mentéséhez.



MEGJEGYZÉS: Kattintson a **Egyebek** hivatkozásra a Beolvasás párbeszédpanel jobb felső sarkában a beolvasás beállításainak áttekintéséhez és módosításához.

További információ: [Beolvasási beállítások módosítása \(Windows\) 26. oldal.](#)

Ha a **Megtekintő megjelenítése a beolvasás után** be van jelölve, módosíthatja a beolvasott képet az előnézeti képernyőn.

Eredeti dokumentum beolvasása a HP nyomtatószoftverből (OS X)

1. A HP Scan megnyitása.
A HP Scan segédprogram a merevlemez **Alkalmazások/Hewlett-Packard** mappájában található.
2. Válassza ki a kívánt szkennelési profil típusát, majd kövesse a képernyőn megjelenő utasításokat.

[Az interneten további információt talál a HP Scan szoftverről.](#) Megismerheti a következőket:

- a beolvasási beállítások testre szabása például a fájl típus, a felbontás és a kontrasztszintek megadásával;
- a hálózati mappába és felhőmeghajtókba történő beolvasást;
- a képek előnézetének megtekintését és beállítását.

Beolvasás a Webscan szolgáltatás segítségével

A Webscan a beágyazott webkiszolgáló szolgáltatása, amellyel webböngésző használatával tud fényképeket és dokumentumokat a nyomtatóról a számítógépre tölteni.

Ez a funkció akkor is elérhető, ha számítógépen nincs telepítve a nyomtatószoftver.



MEGJEGYZÉS: Alapértelmezés szerint a Webscan ki van kapcsolva. A funkciót az EWS kiszolgálóból engedélyezheti.

Ha nem tudta megnyitni a Webscan funkciót az EWS kiszolgálón, előfordulhat, hogy a hálózati rendszergazda kikapcsolta azt. További információért forduljon a hálózati rendszergazdához vagy ahhoz a személyhez, aki beállította a hálózatot.

A Webscan engedélyezése

1. Nyissa meg a beépített webkiszolgálót. További tudnivalók: [A beágyazott webkiszolgáló megnyitása 64. oldal.](#)
2. Kattintson a **Beállítások** fülre.
3. A **Biztonság** területen kattintson a **Rendszergazdai beállítások** lehetőségre.
4. A Webscan engedélyezéséhez válassza ki a **Webscan** elemet.
5. Kattintson az **Alkalmaz**, majd az **OK** lehetőségre.

Beolvasás a Webscan használatával

A Webscan alapvető beolvasási beállításokat biztosít. További beolvasási beállítások és funkciók eléréséhez használja a HP nyomtatószoftvert.

1. Helyezze az eredeti dokumentumot nyomtatott oldalával felfelé a lapadagolóba, vagy helyezze az eredeti példányt nyomtatott oldalával lefelé a lapolvasó üvegére, a jobb első sarokhoz igazítva.
2. Nyissa meg a beépített webkiszolgálót. További tudnivalók: [A beágyazott webkiszolgáló megnyitása 64. oldal.](#)
3. Kattintson a **Lapolvasás** fülre.
4. Kattintson a **Webscan** elemre a bal oldali ablaktáblán, módosítsa a beállításokat, majd kattintson a **Lapolvasás indítása** gombra.

Beolvasási beállítások módosítása (Windows)

A beolvasási beállítások bármelyikét módosíthatja egyszeri használatra, vagy a módosításokat mentheti tartós használatra. Ezen beállítások közé tartoznak többek között az oldalméret és tájolás, a beolvasási felbontás, a kontraszt és a beolvasások mentési mappája.

1. Helyezze az eredeti dokumentumot nyomtatott oldalával felfelé a lapadagolóba, vagy helyezze az eredeti példányt nyomtatott oldalával lefelé a lapolvasó üvegére, a jobb első sarokhoz igazítva.
2. Kattintson duplán a nyomtató ikonjára az asztalon, vagy tegye a következők egyikét a nyomtatószoftver megnyitásához:
 - **Windows 8,1:** Kattintson a kezdőképernyő bal alsó sarkában megjelenő lefelé nyílbillentyűre, majd válassza ki a nyomtató nevét.
 - **Windows 8:** Kattintson a jobb gombbal a kezdőképernyő egy üres területére, kattintson a **Minden alkalmazás** elemre az alkalmazássávon, majd válassza ki a nyomtató nevét.
 - **Windows 7, Windows Vista és Windows XP** esetén: A számítógép asztalán kattintson a **Start** gombra, kattintson a **Minden program** lehetőségre, majd a **HP** elemre, kattintson a nyomtató mappájára, majd válassza ki a nyomtató nevét megjelenítő ikont.
3. A nyomtatószoftverben kattintson a **Dokumentum vagy fénykép beolvasása** lehetőségre.

4. Kattintson a **Egyebek** hivatkozásra a HP Scan párbeszédpanel jobb felső sarkában.

A részletes beállításokat tartalmazó panel megjelenik a jobb oldalon. A bal oldali oszlop összegzi az egyes szakaszok aktuális beállításait. A jobb oldali oszlop segítségével módosíthatja a beállításokat a kiemelt szakaszban.

5. Kattintson a részletes beállításokat tartalmazó panel bal oldalán az egyes szakaszokra a szakasz beállításainak áttekintéséhez.

A legtöbb beállítást áttekintheti és módosíthatja a legördülő menük segítségével.

Néhány beállítás nagyobb rugalmasságot biztosít egy újabb panel megjelenítésével. Ezeket egy + (pluszjel) jelzi az egyes beállítások jobb oldalán. A panelen el kell fogadnia vagy el kell utasítania a módosításokat a részletes beállítások panelre való visszatéréshez.

6. Ha befejezte a beállítások módosítását, tegye a következők egyikét.

- Kattintson az **Lapolvasás** gombra. A beolvasás befejezése után a rendszer felszólítja a parancsikon módosításainak mentésére vagy elvetésére.
- Kattintson a parancsikon jobb oldalán látható mentés ikonra, majd a **Lapolvasás** gombra.

[Az interneten további információt talál a HP Scan szoftverről.](#) Megismerheti a következőket:

- a beolvasási beállítások testre szabása például a fájl típus, a felbontás és a kontrasztszintek megadásával;
- a hálózati mappába és felhőmeghajtókba történő beolvasást;
- a képek előnézetének megtekintését és beállítását.

Új beolvasási parancsikon létrehozása (Windows)

Létrehozhatja a saját beolvasási parancsikonját, így megkönnyítheti a beolvasást. Előfordulhat például, hogy gyakran szeretne JPEG helyett PNG formátumban beolvasni és menteni fényképeket.

1. Helyezze az eredeti dokumentumot nyomtatott oldalával felfelé a lapadagolóba, vagy helyezze az eredeti példányt nyomtatott oldalával lefelé a lapolvasó üvegére, a jobb első sarokhoz igazítva.
2. Kattintson duplán a nyomtató ikonjára az asztalon, vagy tegye a következők egyikét a nyomtatószoftver megnyitásához:
 - **Windows 8,1:** Kattintson a kezdőképernyő bal alsó sarkában megjelenő lefelé nyílbillentyűre, majd válassza ki a nyomtató nevét.
 - **Windows 8:** Kattintson a jobb gombbal a kezdőképernyő egy üres területére, kattintson a **Minden alkalmazás** elemre az alkalmazássávon, majd válassza ki a nyomtató nevét.
 - **Windows 7, Windows Vista és Windows XP** esetén: A számítógép asztalán kattintson a **Start** gombra, kattintson a **Minden program** lehetőségre, majd a **HP** elemre, kattintson a nyomtató mappájára, majd válassza ki a nyomtató nevét megjelenítő ikont.
3. A nyomtatószoftverben kattintson a **Dokumentum vagy fénykép beolvasása** lehetőségre.
4. Kattintson az **Új beolvasási parancsikon létrehozása** gombra.

- Adjon meg egy leíró nevet, válasszon egy meglévő parancsikont, amely alapján az újat létre kívánja hozni, majd kattintson a **Létrehozás** gombra.

Ha például új parancsikont kíván létrehozni a fényképekhez, válassza a **Mentés JPEG-ként** vagy a **Küldés e-mailben JPEG-ként** lehetőséget. Ez elérhetővé teszi az ábrákkal kapcsolatos beállításokat beolvasáskor.

- Az igényeinek megfelelően módosítsa az új parancsikon beállításait, majd kattintson a parancsikon jobb oldalán látható mentés ikonra.



MEGJEGYZÉS: Kattintson a **Egyebek** hivatkozásra a Beolvasás párbeszédpanel jobb felső sarkában a beolvasás beállításainak áttekintéséhez és módosításához.

További információ: [Beolvasási beállítások módosítása \(Windows\) 26. oldal.](#)

Tippek a másolási és a lapolvasási sikerekért

A sikeres másoláshoz és lapolvasáshoz használja a következő tippeket:

- Tartsa az üveget és a dokumentumfedél hátulját tisztán. A lapolvasó a kép részeként jelenít meg mindent, amit az üvegen érzékel.
- Helyezze az eredeti példányt nyomtatott oldalával lefelé az üvegre a jobb első sarokhoz igazítva.
- Ha kis méretű dokumentumról szeretne nagy másolatot készíteni, olvassa be azt a számítógépre, nagyítsa fel a képet a lapolvasási szoftver segítségével, majd ezt a felnagyított képet nyomtassa ki.
- Ha szeretné meghatározni a beolvasás méretét, felbontását, a kimenet vagy a fájl típusát, illetve más beállításokat, akkor a nyomtatószoftverből indítsa a beolvasást.
- A beolvasott szöveg hibájának vagy a hiányosság elkerülése érdekében ügyeljen arra, hogy a szoftverben megfelelő mértékben állítja be a fényerőt.
- Ha egy többoldalas dokumentumot több fájl helyett egyetlen fájlba szeretne beolvasni, a nyomtatószoftver alkalmazással indítsa el a beolvasást a nyomtató kijelzőjének **Lapolvasás** gombja helyett.

5 Fax

A nyomtatót faxok küldésére és fogadására is használhatja, a színes faxokat is beleértve. A faxküldést ütemezheti későbbi időpontra, valamint a gyakran használt telefonszámokhoz telefonkönyvbeli partnereket állíthat be, amelynek segítségével gyorsan és egyszerűen küldheti el a faxüzeneteket. A nyomtató vezérlőpaneljén számos faxküldési beállítás is megadható, például a küldött faxok felbontása, valamint a világos és sötét részek közötti kontraszt.

 **MEGJEGYZÉS:** Mielőtt faxolni kezdene, állítsa be megfelelően faxolásra a nyomtatót. A faxbeállítási teszt a nyomtató vezérlőpaneljéről való futtatásával ellenőrizheti a faxolás beállításának helyességét.

A faxbeállítással és teszteléssel kapcsolatos további információk online eléréséhez [kattintson ide](#).

- [Fax küldése](#)
- [Fax fogadása](#)
- [Telefonkönyvbeli partnerek beállítása](#)
- [Faxbeállítások módosítása](#)
- [Fax- és digitális telefonszolgáltatások](#)
- [Faxolás VoIP technológiával](#)
- [Jelentések használata](#)

Fax küldése

A helyzettől és az igényektől függően számos módon küldhet faxot.

- [Normál fax küldése](#)
- [Normál fax küldése a számítógépről](#)
- [Fax küldése telefonról](#)
- [Fax küldése tárcsázásfigyelés segítségével](#)
- [Fax küldése a memóriából](#)
- [Fax küldése több címzettnek](#)
- [Fax küldése hibajavítási módban](#)

Normál fax küldése

A nyomtató vezérlőpaneljének segítségével könnyedén küldhet egy- vagy többoldalas, fekete-fehér vagy színes faxot a nyomtatóról.

 **MEGJEGYZÉS:** Ha nyomtatott visszaigazolást szeretne kapni arról, hogy a faxok sikeresen el lettek küldve, előbb engedélyeznie kell a fax visszaigazolást.

Normál fax küldése a nyomtató vezérlőpaneléről

1. Helyezze az eredeti dokumentumot nyomtatott oldalával felfelé a lapadagolóba, vagy helyezze az eredeti példányt nyomtatott oldalával lefelé a lapolvasó üvegére, a jobb első sarokhoz igazítva.
2. A nyomtató kezelőpaneljének kijelzőjén érintse meg a **Fax** lehetőséget.
3. Érintse meg a **Küldés most** lehetőséget.
4. Érintse meg a **Faxszám** vagy a  (**Telefonkönyv**) elemet.
5. Írja be a faxszámot a kijelzőn megjelenő billentyűzet használatával, vagy válasszon ki egy telefonkönyvbeli partnert vagy egy olyan számot, amelyet korábban hívott, illetve amelyről korábban hívást fogadott.

 **TIPP:** Ha szünetet szeretne beiktatni a beírandó faxszámba, érintse meg többször a * gombot, amíg egy kötőjel (-) meg nem jelenik a kijelzőn.

6. Érintse meg a **Fekete** vagy a **Színes** gombot.

 **TIPP:** Ha a fax rossz minőségben érkezik a címzetthez, próbáljon változtatni a felbontásán vagy a kontrasztján.

Normál fax küldése a számítógépről

Nyomtatás nélkül, közvetlenül a számítógépről faxolhat dokumentumokat.

A funkció használatához ellenőrizze, hogy telepítette-e a HP nyomtatószoftvert a számítógépre, valamint hogy a nyomtató csatlakoztatva van-e egy működő telefonvonalhoz, illetve a fax funkció be lett-e állítva és megfelelően működik-e.

Normál fax küldése a számítógépről (Windows)

1. Nyissa meg azt a dokumentumot a számítógépen, amelyet el kíván faxolni.
2. Az alkalmazás **Fájl** menüjében kattintson a **Nyomtatás** parancsra.
3. A **Név** listából válassza ki azt a nyomtatót, amelynek a nevében szerepel a „**fax**” szó.
4. A beállítások módosításához (például a dokumentum fekete-fehér vagy színes faxként való küldéséhez) kattintson a **Tulajdonságok** párbeszédpanelt megnyitó gombra. Az alkalmazástól függően ez a gomb lehet a **Tulajdonságok**, a **Beállítások**, a **Nyomtatóbeállítások**, a **Nyomtató** vagy a **Nyomtató tulajdonságai**.
5. Bármilyen beállítás módosítása után kattintson az **OK** gombra.
6. Kattintson a **Nyomtatás** vagy az **OK** gombra.
7. Adja meg a címzett faxszámát és más adatait, módosítsa a fax további beállításait, majd kattintson a **Fax küldése** elemre. A nyomtató elkezd a faxszám tárcsázását és a dokumentum faxolását.

Normál fax küldése a számítógépről (OS X)

1. Nyissa meg azt a dokumentumot a számítógépen, amelyet el kíván faxolni.
2. A szoftver **Fájl** menüjében kattintson a **Nyomtatás** parancsra.
3. Válassza ki azt a nyomtatót, amelynek a nevében benne van a „**(Fax)**” szó.
4. Írjon be egy faxszámot vagy egy olyan nevet a névjegyalumból, amelyhez faxszám lett társítva.
5. Miután befejezte a faxadatok kitöltését, kattintson a **Fax** elemre.

Fax küldése telefonról

Mellékállomásról is küldhet faxot. Ez lehetővé teszi, hogy a fax elküldése előtt beszéljen a címzettel.

Fax küldése mellékállomásról

1. Helyezze az eredeti dokumentumot nyomtatott oldalával felfelé a lapadagolóba, vagy helyezze az eredeti példányt nyomtatott oldalával lefelé a lapolvasó üvegére, a jobb első sarokhoz igazítva.
2. Tárcsázza a számot a nyomtatóhoz csatlakoztatott telefonkészülék billentyűzete segítségével.
Ha a címzett felveszi a telefont, tájékoztassa őt, hogy a faxhang megszólalása után fax üzenete fog érkezni faxkészülékére. Ha a fax válaszol a hívásra, hallani fogja a távoli faxkészülék hangját.
3. A nyomtató kezelőpaneljének kijelzőjén érintse meg a **Fax** lehetőséget.
4. Érintse meg a **Faxküldés** pontot.
5. Ha készen áll a fax elküldésére, érintse meg a **Fekete** vagy a **Színes** gombot.

A fax átvitele alatt a telefon elnémul. Ha utána folytatni kívánja a beszélgetést a címzettel, maradjon a vonalban, amíg befejeződik az átvitel. Ha már nem kíván beszélni a címzettel, akkor a fax átvitelének megkezdése után lerakhatja a telefont.

Fax küldése tárcsázásfigyelés segítségével

Tárcsázásfigyeléssel való faxküldéskor tárcsahangot, telefonos felszólításokat és egyéb hangokat is hallhat a nyomtató hangszóróiból. Így tárcsázáskor reagálhat a felszólításokra, és a megfelelő sebességgel tárcsázhat.

 **TIPP:** Ha hívókártyát használ, és a kártya PIN-kódját nem adja meg elég gyorsan, előfordulhat, hogy a nyomtató túl korán kezdi el a faxhangok küldését, és emiatt a hívókártya-szolgáltatás nem ismeri fel a PIN-kódját. Ebben az esetben létrehozhat egy telefonkönyvbeli partnert a hívókártya PIN kódjának a tárolására. További információ: [Telefonkönyvbeli partnerek beállítása 37. oldal.](#)



 **MEGJEGYZÉS:** Győződjön meg arról, hogy a hang be van kapcsolva, különben nem fogja hallani a tárcsahangot.

Fax küldése a nyomtató vezérlőpaneljéről tárcsázásfigyelés segítségével

1. Helyezze az eredeti dokumentumot nyomtatott oldalával felfelé a lapadagolóba, vagy helyezze az eredeti példányt nyomtatott oldalával lefelé a lapolvasó üvegére, a jobb első sarokhoz igazítva.
2. A nyomtató kezelőpaneljének kijelzőjén érintse meg a **Fax** lehetőséget.
3. Érintse meg a **Küldés most** lehetőséget.
4. Érintse meg a **Fekete** vagy a **Színes** gombot.
5. Érintse meg a **Faxszám** vagy a  (**Telefonkönyv**) elemet.
6. Írja be a faxszámot a kijelzőn megjelenő billentyűzet használatával, vagy válasszon ki egy telefonkönyvbeli partnert vagy egy olyan számot, amelyet korábban hívott, illetve amelyről korábban hívást fogadott.

 **TIPP:** Ha szünetet szeretne beiktatni a beírandó faxszámba, érintse meg többször a * gombot, amíg egy kötőjel (-) meg nem jelenik a kijelzőn.

7. Kövesse az esetlegesen megjelenő utasításokat.

 **TIPP:** Ha a faxoláshoz hívókártyát használ, és a hívókártya PIN kódját telefonkönyvbeli partnerként tárolta, amikor felkérést kap a PIN kód megadására, a PIN kódot tartalmazó telefonkönyvbeli partner kiválasztásához érintse meg a  (**Telefonkönyv**) gombot.

A fax küldésére akkor kerül sor, amikor a hívott faxkészülék válaszol.

Fax küldése a memóriából

A fekete-fehér faxokat beolvastathatja a memóriába, majd a memóriából elküldheti a faxot. Ez a szolgáltatás akkor lehet hasznos, ha a hívni kívánt faxszám foglalt vagy átmenetileg nem elérhető. A nyomtató beolvassa az eredeti példányokat a memóriába, és elküldi a faxot, amint kapcsolódni tud a fogadó készülékhez. Miután a nyomtató beolvasta az oldalakat a memóriába, azonnal eltávolíthatja az eredeti példányokat a lapolvasó üvegéről.

 **MEGJEGYZÉS:** Memóriából csak fekete-fehér fax küldhető.

Fax küldése memóriából

1. Győződjön meg arról, hogy a **Beolvasás és fax mód** be van kapcsolva.
 - a. A nyomtató kezelőpaneljének kijelzőjén érintse meg a **Fax** lehetőséget.
 - b. Érintse meg a **Beállítás** , majd az **Beállítások** pontot.
 - c. Kapcsolja be a **Beolvasás és fax módot**.
2. Helyezze az eredeti dokumentumot nyomtatott oldalával felfelé a lapadagolóba, vagy helyezze az eredeti példányt nyomtatott oldalával lefelé a lapolvasó üvegére, a jobb első sarokhoz igazítva.
3. A nyomtató kezelőpaneljének kijelzőjén érintse meg a **Fax** lehetőséget.
4. Érintse meg a **Küldés most** lehetőséget.
5. Érintse meg a **Faxszám** vagy a  (**Telefonkönyv**) elemet.
6. Írja be a faxszámot a kijelzőn megjelenő billentyűzet használatával, vagy válasszon ki egy telefonkönyvbeli partnert vagy egy olyan számot, amelyet korábban hívott, illetve amelyről korábban hívást fogadott.

 **TIPP:** Ha szünetet szeretne beiktatni a beírandó faxszámba, érintse meg többször a * gombot, amíg egy kötőjel (-) meg nem jelenik a kijelzőn.

7. Érintse meg a **Fekete** pontot.

A nyomtató elküldi a faxot, amint a fogadó faxkészülék elérhető lesz.

Fax küldése több címzettnek

Több címzettnek is küldhet faxot ha létrehoz egy kettő vagy több egyéni címzettből álló telefonkönyvbeli partnercsoportot.

Fax küldése több címzettnek csoportos telefonkönyv használatával

1. Helyezze az eredeti dokumentumot nyomtatott oldalával felfelé a lapadagolóba, vagy helyezze az eredeti példányt nyomtatott oldalával lefelé a lapolvasó üvegére, a jobb első sarokhoz igazítva.
2. A nyomtató kezelőpaneljének kijelzőjén érintse meg a **Fax** lehetőséget.
3. Érintse meg a **Küldés most** lehetőséget.

4. Érintse meg a  (**Telefonkönyv**) lehetőséget.
5. Érintse meg a **Partnercsoportok** lehetőséget.
6. Érintse meg a telefonkönyvbeli partnercsoport nevét.
7. Érintse meg a **Faxküldés** pontot.

 **TIPP:** Ha a fax rossz minőségben érkezik a címzetthez, próbáljon változtatni a felbontásán vagy a kontrasztján.

Fax küldése hibajavítási módban

Hibajavítási mód A hibajavítási mód (ECM) megelőzi a gyenge telefonvonalak miatt bekövetkező adatvesztést, felderíti az adatátvitel során történt hibákat, és automatikusan kezdeményezi a hibás részek újbóli átvitelét. Jó telefonvonalak esetén a költségek nem változnak, sőt akár csökkenhetnek is. Gyenge minőségű telefonvonalak esetén a hibajavítás növeli a küldési időt és a költségeket, de az adatok küldése sokkal megbízhatóbb. Az alapértelmezett beállítás a **Be**. Csak akkor kapcsolja ki a hibajavítást, ha az jelentősen növeli a költségeket, és ha az alacsonyabb költségekért kapott gyengébb minőséggel is megelégszik.

Ha kikapcsolja az ECM beállítást:

- Az hatással lesz a küldött és fogadott faxok minőségére és átviteli sebességére.
- A **Fax sebessége** automatikusan a következő értékre áll be: **Közepes** .
- Színes faxok küldése és fogadása nem lesz lehetséges.

Az ECM beállítás módosítása a vezérlőpanelen

1. A nyomtató kezelőpaneljének kijelzőjén érintse meg a **Fax** lehetőséget.
2. Érintse meg a **Beállítás** pontot.
3. Érintse meg a **Beállítások** pontot.
4. Görgessen a **Hibajavítási mód** elemig, és érintse meg a funkció be- vagy kikapcsolásához.

Fax fogadása

A faxokat automatikusan vagy kézzel fogadhatja. Ha kikapcsolja az **Automatikus válasz** beállítást, kézzel kell fogadnia a faxokat. Ha bekapcsolja az **Automatikus válasz** beállítást (alapértelmezett beállítás), a nyomtató a **Csengetések a válaszig** beállításban megadott csengetésszám után automatikusan válaszol a bejövő hívásokra, és fogadja a faxokat. (Az alapértelmezett **Csengetések a válaszig** beállítás öt csengetés.)

Ha Legal méretű vagy nagyobb faxot fogad, de a nyomtató nem Legal méretű papírra van beállítva, a nyomtató lekicsinyíti a faxot, hogy az ráférjen a betöltött papírra. Ha letiltja az **Autom. csökkentés** szolgáltatást, a nyomtató két oldalra nyomtatja a faxot.

 **MEGJEGYZÉS:** Ha a fax érkezésekor éppen egy dokumentumot másol, akkor a másolás befejezéséig a nyomtató a memóriában tárolja a faxot.

- [Fax kézi fogadása](#)
- [Fax mentésének beállítása](#)
- [Memóriában tárolt fogadott faxok újranyomtatása](#)
- [Faxok továbbítása más faxszámra](#)

- [Automatikus kicsinyítés beállítása a fogadott faxokhoz](#)
- [Nem kívánt faxeszámok blokkolása](#)

Fax kézi fogadása

Amikor a telefont használja, a vonal másik végén lévő partnere faxot küldhet, mialatt vonalban van. A faxolás hangját a telefonkagylóban meghallgathatja.

Kézzel olyan telefonról fogadhat faxot, amely közvetlenül a nyomtatóhoz van csatlakoztatva (a 2-EXT porton keresztül).

Fax kézi fogadása

1. Győződjön meg arról, hogy a nyomtató be van kapcsolva, és a főtálcában van-e papír.
2. Vegye ki az összes eredetit a lapadagoló tálcáról.
3. Állítsa a **Csengetések a válaszig** beállítást nagy értékre, hogy a nyomtató válasza előtt fogadhassa a bejövő hívást. Az **Automatikus válasz** beállítást ki is kapcsolhatja, ekkor a nyomtató nem fogadja automatikusan a bejövő hívásokat.
4. Ha éppen telefonkapcsolatban van a küldővel, kérje meg arra, hogy nyomja meg az **Start** gombot saját faxkészülékén.
5. A faxhangok megszólalása után tegye a következőket:
 - a. A nyomtató kezelőpaneljének kijelzőjén érintse meg a **Fax**, a **Küldés és fogadás**, majd a **Fogadás azonnal** elemet.
 - b. Miután a nyomtató megkezdte a fax fogadását, leteheti a telefont, de vonalban is maradhat. Faxtovábbítás közben a telefonvonal süket.

Fax mentésének beállítása

A nyomtatón tetszés szerint, a biztonsági előírásoknak megfelelően beállíthatja valamennyi fogadott fax tárolását, csak a hibaállapotban lévő nyomtatóval fogadott faxok tárolását, illetve a fogadott faxok tárolásának letiltását.

Fax mentésének beállítása a nyomtató vezérlőpaneljén

1. A nyomtató kezelőpaneljének kijelzőjén érintse meg a **Fax** lehetőséget.
2. Érintse meg a **Beállítás** pontot.
3. Érintse meg a **Beállítások** pontot.
4. Érintse meg a **Fogadott fax mentése** lehetőséget.
5. Érintse meg a szükséges beállításokat.

Be

Az alapértelmezett beállítás. Ha a **Fax mentése** beállítás értéke **Be**, a nyomtató minden fogadott faxot a memóriában tárol. Így legfeljebb 30 példányban újranyomtathatók a legutóbb kinyomtatott faxüzenetek, ha még a memóriában vannak.

MEGJEGYZÉS: Ha a memória fogytán van, új faxok fogadásakor az eszköz felülírja a legrégebbi, már kinyomtatott faxokat. Ha a memória megtelt nem nyomtatott faxokkal, a nyomtató nem fogad több faxhívást.

MEGJEGYZÉS: Ha nagyon nagy méretű fax, például egy részletes színes fénykép érkezik, ez memóriakorlátozások miatt esetleg nem kerül a memóriába.

Csak hiba esetén	Ebben a beállításban a nyomtató csak akkor tárolja a memóriában a faxokat, ha olyan hibaállapot áll fenn, ami lehetetlenné teszi a faxok nyomtatását (például kifogy a papír a nyomtatóból). Amíg van szabad memória, a nyomtató továbbra is tárolja a bejövő faxokat. (Ha megtelik a memória, a nyomtató nem fogad több faxhívást.) A hiba elhárítása után a nyomtató automatikusan nyomtatja a memóriában tárolt faxokat, majd törli őket a memóriából.
Ki	A nyomtató soha nem tárolja a faxokat a memóriában. Lehetséges például, hogy biztonsági okokból célszerű kikapcsolni a Fax mentése beállítást. Ha valamilyen hibaállapot miatt (például mert kifogyott a papír a nyomtatóból) nem tud nyomtatni, a nyomtató nem fogadja a faxhívásokat.

Memóriában tárolt fogadott faxok újranyomtatása

A fogadott, de ki nem nyomtatott faxokat a készülék a memóriában tárolja.

 **MEGJEGYZÉS:** Miután a memória megtelt, a nyomtató nem tudja fogadni az új faxot, amíg ki nem nyomtatja vagy nem törli a memóriából a faxokat. A memóriában tárolt faxok törlésére biztonsági és személyes adatvédelmi okokból is szükség lehet.

A memóriában található faxok méretétől függően a legutóbbi 30 kinyomtatott faxüzenet újra kinyomtatható, ha még a memóriában van. A faxok újranyomtatására például akkor lehet szükség, ha elveszítette a legutóbb kinyomtatott példányokat.

A memóriában tárolt faxok újranyomtatása a nyomtató vezérlőpaneljéről

1. Töltsön papírt a fő papírtálcába.
2. A nyomtató kezelőpaneljének kijelzőjén érintse meg a **Fax** lehetőséget.
3. Érintse meg az **Újranyomtatás** lehetőséget.
4. Válassza ki azokat a faxokat, amelyeket újra kíván nyomtatni.
5. Érintse meg a **Nyomtatás** pontot.

Faxok továbbítása más faxszámra

A nyomtatót beállíthatja úgy, hogy továbbítsa a faxokat egy másik faxszámra. A készülék minden faxot fekete-fehérben továbbít a küldés eredeti módjától függetlenül.

Ajánlott ellenőrizni, hogy működő faxvonalra irányítja-e át a faxokat. Küldjön egy próbafaxot, így megállapíthatja, hogy a faxkészülék is képes-e fogadni a továbbított faxokat.

Faxok továbbítása a nyomtató vezérlőpaneljéről

1. A nyomtató kezelőpaneljének kijelzőjén érintse meg a **Fax** lehetőséget.
2. Érintse meg a **Beállítás** pontot.
3. Érintse meg a **Beállítások** pontot.
4. Érintse meg a **Faxtovábbítás** elemet.
5. Érintse meg a **Be (Nyomtatás és továbbítás)** lehetőséget a fax nyomtatásához és továbbításához, vagy válassza a **Be (Továbbítás)** lehetőséget a fax továbbításához.

 **MEGJEGYZÉS:** Ha a nyomtató nem tudja továbbítani a faxot a kijelölt faxkészülékre (például mert az nincs bekapcsolva), kinyomtatja a faxot. Ha úgy állítja be a nyomtatót, hogy hibajelentéseket nyomtasson a fogadott faxokról, egy hibajelentést is nyomtat.

6. Az erre szolgáló kérdésnél adja meg annak a faxkészüléknek a számát, amelyre a faxokat továbbítani kívánja, majd érintse meg a **Kész** lehetőséget. Adja meg a szükséges információkat a következő kérdések mindegyikénél: az indítás dátuma, az indítás időpontja, a befejezés dátuma és a befejezés időpontja.

7. A faxtovábbítás engedélyezve van. A megerősítéshez érintse meg az **OK** gombot.

Ha a faxtovábbítás be van kapcsolva, és megszűnik a nyomtató áramellátása, akkor menti a faxtovábbítás beállítását és a telefonszámot. Amikor a nyomtató áramellátása helyreáll, a faxtovábbítás beállítása még mindig **Be** értékű lesz.



MEGJEGYZÉS: A faxtovábbítást a **Ki** lehetőség kiválasztásával kapcsolhatja ki a **Faxtovábbítás** menüben.

Automatikus kicsinyítés beállítása a fogadott faxokhoz

Az **Autom. csökkentés** beállítással adható meg, hogy mit tegyen a nyomtató, ha olyan faxot kap, amely nem fér el a betöltött papíron. Ha a funkció be van kapcsolva (ez az alapértelmezés), a készülék automatikusan olyan méretűre kicsinyíti a bejövő fax képét, hogy az lehetőség szerint ráférjen egy lapra. Ha a funkció ki van kapcsolva, a nyomtató egy következő oldalra nyomtatja azokat az információkat, amelyek az első oldalon nem fértek el. Az **Autom. csökkentés** funkció akkor hasznos, ha Legal méretű faxot kap, de a főtálcában Letter méretű papír van.

Az automatikus kicsinyítés beállítása a nyomtató vezérlőpaneljén

1. A nyomtató kezelőpaneljének kijelzőjén érintse meg a **Fax** lehetőséget.
2. Érintse meg a **Beállítás** pontot.
3. Érintse meg a **Beállítások** pontot.
4. Az **Autom. csökkentés** lehetőség megérintésével be- vagy kikapcsolhatja a funkciót.



MEGJEGYZÉS: Az automatikus kicsinyítés kikapcsolása a kétoldalas faxnyomtatást is kikapcsolja.

Nem kívánt faxszámok blokkolása

Ha a telefonszolgáltatónál hívóazonosító szolgáltatásra fizet elő, akkor bizonyos faxszámokat blokkolhat, így a nyomtató nem fogadja a nemkívánatos számokról érkező faxokat. Faxhívás érkezésekor a nyomtató összehasonlítja a számot a kérértlen faxok számaikat tartalmazó lista elemeivel, és megállapítja, hogy blokkolni kell-e a hívást. Ha a szám egyezik a blokkolt faxszámok listáján szereplő számok egyikével, a készülék nem fogadja a faxot. (A blokkolható faxszámok száma modellenként változó.)



MEGJEGYZÉS: Ez a funkció nem minden országban/térségben támogatott. Ha az adott országban/régióban a **Kérértlen fax blokkolása** funkció nem támogatott, akkor nem jelenik meg a **Beállítások** menüben.



MEGJEGYZÉS: Ha a hívóazonosító-listában nincsenek telefonszámok, akkor a készülék úgy tekinti, hogy a felhasználó nem fizetett elő a hívóazonosító szolgáltatásra.

Blokkolhat bizonyos faxszámokat, ha hozzáadja őket a kérértlen faxok listájához, illetve a blokkolás feloldható, ha eltávolítja ezeket a faxszámokat a kérértlen faxok listájáról. A blokkolt kérértlen faxszámok listája kinyomtatható.

Számok hozzáadása a kérértlen faxok listájához

1. A nyomtató kezelőpaneljének kijelzőjén érintse meg a **Fax** lehetőséget.
2. Érintse meg a **Beállítás** pontot.
3. Érintse meg a **Beállítások** pontot.

4. Érintse meg a **Kéretlen fax blokkolása** elemet.
5. Érintse meg a **+** (pluszjel) elemet.
6. Tegye a következők valamelyikét.
 - Válassza ki a kívánt faxszámot a híváselőzményekből, és érintse meg a  (Fogadott hívások előzményei) elemet a faxszám blokkolásához.
 - A blokkolni kívánt szám kézi megadásához válassza a **Hozzáadás** lehetőséget.



MEGJEGYZÉS: Győződjön meg arról, hogy a kezelőpanel kijelzőjén – nem pedig a fogadott fax fejlécében – megjelenő faxszámot írta be, mert ezek különbözhetnek.

Számok törlése a kéretlen faxok listájáról

Ha már nem kíván blokkolni egy faxszámot, eltávolíthatja azt a kéretlen faxok listájából.

1. A nyomtató kezelőpaneljének kijelzőjén érintse meg a **Fax** lehetőséget.
2. Érintse meg a **Beállítás** pontot.
3. Érintse meg a **Beállítások** pontot.
4. Érintse meg a **Kéretlen fax blokkolása** elemet.
5. Válassza ki az eltávolítani kívánt számot, majd érintse meg az **Eltávolítás** elemet.

Telefonkönyvbeli partnerek beállítása

A gyakran használt faxszámokat telefonkönyvbeli partnerként tárolhatja. Így gyorsan tárcsázhatja ezeket a számokat a nyomtató kezelőpaneljéről.



TIPP: A telefonkönyvbeli partnerek létrehozásához és kezeléséhez a nyomtató kezelőpanelje mellett használhatja a számítógépen elérhető eszközöket is, például a nyomtatóhoz és a nyomtató beágyazott webkiszolgálójához (EWS) mellékelt HP szoftvert. További információ: [Speciális nyomtatókezelő eszközök \(hálózatra kötött nyomtatókhoz\) 63. oldal.](#)

- [Telefonkönyvbeli partnerek beállítása és módosítása](#)
- [Telefonkönyvbeli partnercsoportok beállítása és módosítása](#)
- [Telefonkönyvbeli partnerek törlése](#)

Telefonkönyvbeli partnerek beállítása és módosítása

A faxszámok telefonkönyvbeli partnerekként tárolhatók.

Telefonkönyvbeli partnerek beállítása

1. A nyomtató kezelőpaneljének kijelzőjén érintse meg a **Fax** lehetőséget.
2. Érintse meg a **Küldés most** lehetőséget.
3. Érintse meg a  (**Telefonkönyv**) lehetőséget.
4. Érintse meg a (**Partnerek**) lehetőséget.
5. Partner hozzáadásához érintse meg a **+** (**pluszjel**) elemet.
6. Érintse meg a **Név** elemet, írja be az új telefonkönyvbeli partner nevét, majd érintse meg a **Kész** elemet.



7. Érintse meg a **Szám** lehetőséget, írja be a telefonkönyvbeli partnerhez tartozó faxszámot, majd érintse meg a **Kész** lehetőséget.



MEGJEGYZÉS: A számba az összes szükséges szünetet, illetve egyéb számjegyet vagy jelet iktassa be (helyközi vagy nemzetközi távhívási számok, a mellékállomásról a fővonlra jutáshoz szükséges szám – általában 9 vagy 0 – stb.).

8. Érintse meg a **Hozzáadás** lehetőséget.

Telefonkönyvbeli partnerek módosítása

1. A nyomtató kezelőpaneljének kijelzőjén érintse meg a **Fax** lehetőséget.
2. Érintse meg a **Küldés most** lehetőséget.
3. Érintse meg a  (**Telefonkönyv**) lehetőséget.
4. Érintse meg a **Partnerek** lehetőséget.
5. Érintse meg a  (**Szerkesztés**) lehetőséget a partner szerkesztéséhez.
6. Érintse meg azt a telefonkönyvbeli partnert, amelyet szerkeszteni szeretne.
7. Érintse meg a **Név** elemet, szerkessze a telefonkönyvbeli partner nevét, majd érintse meg a **Kész** gombot.
8. Érintse meg a **Szám** lehetőséget, szerkessze a telefonkönyvbeli partnerhez tartozó faxszámot, majd érintse meg az **OK** gombot.



MEGJEGYZÉS: A számba az összes szükséges szünetet, illetve egyéb számjegyet vagy jelet iktassa be (helyközi vagy nemzetközi távhívási számok, a mellékállomásról a fővonlra jutáshoz szükséges szám – általában 9 vagy 0 – stb.).

9. Érintse meg a **Kész** pontot.

Telefonkönyvbeli partnercsoportok beállítása és módosítása

A csoportosított faxszámokat telefonkönyvbeli partnercsoportként tárolhatja.



Telefonkönyvbeli partnercsoportok beállítása



MEGJEGYZÉS: A telefonkönyvbeli partnercsoportok létrehozása csak akkor lehetséges, ha már legalább egy telefonkönyvbeli partnert létrehozott.



1. A nyomtató kezelőpaneljének kijelzőjén érintse meg a **Fax** lehetőséget.
2. Érintse meg a **Küldés most** lehetőséget.
3. Érintse meg a  (**Telefonkönyv**) lehetőséget.
4. Érintse meg a **Partnercsoportok** lehetőséget.
5. Csoport hozzáadásához érintse meg a **+** (**pluszjel**) elemet.
6. Érintse meg a **Név** elemet, írja be az új csoport nevét, majd érintse meg a **Kész** gombot.
7. Érintse meg a **Szám** elemet, válassza ki azokat a telefonkönyvbeli partnereket, amelyeket a csoportba kíván helyezni, majd érintse meg a **Kiválasztás** lehetőséget.
8. Érintse meg a **Létrehozás** lehetőséget.

Telefonkönyvbeli partnerscsoportok módosítása

1. A nyomtató kezelőpaneljének kijelzőjén érintse meg a **Fax** lehetőséget.
2. Érintse meg a **Küldés most** lehetőséget.
3. Érintse meg a  (**Telefonkönyv**) lehetőséget.
4. Érintse meg a **Partnerscsoportok** lehetőséget.
5. Érintse meg a  (**Szerkesztés**) lehetőséget a csoport szerkesztéséhez.
6. Érintse meg azt a telefonkönyvbeli partnerscsoportot, amelyet szerkeszteni szeretne.
7. Érintse meg a **Név** elemet, szerkessze a telefonkönyvbeli partnerscsoport nevét, majd érintse meg a **Kész** lehetőséget.
8. Érintse meg a **Szám** lehetőséget.
9. Szüntesse meg a csoportból törölni kívánt telefonkönyvbeli partner kijelölését, vagy partner a csoporthoz adásához érintse meg a **+ (pluszjel)** lehetőséget.
10. Érintse meg a **Kész** pontot.

Telefonkönyvbeli partnerek törlése

Törölhet telefonkönyvbeli partnereket vagy telefonkönyvbeli partnerscsoportokat.

1. A nyomtató kezelőpaneljének kijelzőjén érintse meg a **Fax** lehetőséget.
2. Érintse meg a **Küldés most** lehetőséget.
3. Érintse meg a  (**Telefonkönyv**) lehetőséget.
4. Érintse meg a **Partnerek** vagy a **Partnerscsoportok** lehetőséget.
5. Érintse meg a  (**Szerkesztés**) lehetőséget.
6. Érintse meg annak a telefonkönyvbeli partnernek vagy partnerscsoportnak a nevét, amelyet törölni szeretne.
7. Érintse meg a **Törlés** elemet.
8. Érintse meg az **Igen** lehetőséget a megerősítéshez.

Faxbeállítások módosítása

A nyomtató alapvető tudnivalókat ismertető útmutatójában olvasható lépések végrehajtása után a következő lépések segítségével módosíthatja a kezdeti beállításokat, illetve adhatja meg a faxolással kapcsolatos egyéb beállításokat.

- [A faxfejléc konfigurálása](#)
- [Válaszmód beállítása \(Automatikus válasz\)](#)
- [A hívás fogadása előtti csengetések számának beállítása](#)
- [A válaszcsengetés-minta módosítása megkülönböztető csengetés használatához](#)
- [A tárcsázás típusának beállítása](#)
- [Az újratárcsázási beállítások megadása](#)

- [A faxolási sebesség beállítása](#)
- [A fax hangerejének beállítása](#)

A faxfejléc konfigurálása

A faxfejléc minden elküldött fax tetejére rányomtatja a nevét és a faxszámát. A HP azt javasolja, hogy a faxfejléct a nyomtatóhoz mellékelt HP szoftverrel állítsa be. A faxfejléct az itt leírt módon a nyomtató vezérlőpaneljén is beállíthatja.



MEGJEGYZÉS: Bizonyos országokban/térségekben jogi szabályozás követeli meg a faxfejlécc adatok használatát.

A faxfejléc beállítása vagy módosítása

1. A nyomtató kezelőpaneljének kijelzőjén érintse meg a **Fax** lehetőséget.
2. Érintse meg a **Beállítás**, majd az **Beállítások** pontot.
3. Érintse meg a **Faxfejléc** lehetőséget.
4. Adja meg a nevét vagy a vállalat nevét, majd érintse meg a **Kész** lehetőséget.
5. Írja be a saját faxszámát, majd érintse meg a **Kész** lehetőséget.

Válaszmód beállítása (Automatikus válasz)

A válaszmód meghatározza, hogy a nyomtató fogadja-e a bejövő hívásokat.

- Kapcsolja be az **Automatikus válasz** beállítást, ha azt szeretné, hogy a nyomtató **automatikusan** válaszoljon a faxokra. A nyomtató az összes bejövő hívást és faxot fogadja.
- Kapcsolja ki az **Automatikus válasz** beállítást, ha **kézi úton** szeretné fogadni a faxokat. Ebben az esetben a közelben kell tartózkodnia, hogy fogadni tudja a bejövő faxokat, különben a nyomtató nem fogadja őket.

A válaszmód beállítása

1. A nyomtató kezelőpaneljének kijelzőjén érintse meg a **Fax** lehetőséget.
2. Érintse meg a **Beállítás**, majd az **Beállítások** pontot.
3. Érintse meg az **Automatikus válasz** lehetőséget annak be- vagy kikapcsolásához.

Ez a funkció a kezdőképernyőn lévő (**Fax állapota** ikon) megérintésével is elérhető.

A hívás fogadása előtti csengetések számának beállítása

Ha bekapcsolja az **Automatikus válasz** beállítást, akkor meghatározhatja, hogy a készülék hány csengetés után válaszoljon automatikusan a bejövő hívásra.

A **Csengetések a válaszig** beállítás akkor fontos, ha a nyomtató által használt telefonvonalon üzenetrögzítő is működik, ugyanis az a cél, hogy a rögzítő a nyomtató előtt fogadja a hívásokat. A fogadás előtti csengetések számának ezért a nyomtató esetében nagyobbak kell lennie, mint az üzenetrögzítőben.

Állítsa be például az üzenetrögzítőt úgy, hogy kis számú csengetés után, a nyomtató pedig a legnagyobb csengetésszámra kapcsoljon be. (A maximális csengetésszám országtól/térségtől függően változik.) E beállítás esetén az üzenetrögzítő válaszol majd a hívásra, míg a nyomtató figyeli a vonalat. Ha a nyomtató faxhangot érzékel, fogadja a faxot. Ha a hívás hanghívás, az üzenetrögzítő rögzíti a bejövő üzenetet.

A hívás fogadása előtti csengetések számának beállítása

1. A nyomtató kezelőpaneljének kijelzőjén érintse meg a **Fax** lehetőséget.
2. Érintse meg a **Beállítás**, majd az **Beállítások** pontot.
3. Érintse meg a **Csengetések a válaszig** elemet.
4. Érintse meg a gyűrűk számát.
5. A beállítás elfogadásához nyomja meg a **Kész** gombot.

A válaszcengetés-minta módosítása megkülönböztető csengetés használatához

Számos telefontársaság lehetővé teszi, hogy több telefonszám szerepeljen egyetlen telefonvonalon. Ha előfizet erre a szolgáltatásra, minden telefonszámhoz különböző csengetésminta fog tartozni. A nyomtatót beállíthatja úgy, hogy válaszoljon az egyedi csengetésmintákra.

Ha a nyomtatót megkülönböztető csengetést alkalmazó telefonvonalra csatlakoztatja, kérje meg a telefontársaságot, hogy rendeljen más-más csengetésmintát a telefon- és a faxhívásokhoz. Azt javasoljuk, kérjen dupla vagy tripla csengetést a faxszámhoz. Ha a nyomtató érzékeli az adott csengetésmintát, fogadja a hívást, és fogadja a faxot.

 **TIPP:** A nyomtató kezelőpaneljének csengetésminta-érzékelő funkcióját használva is beállíthat megkülönböztető csengetést. Ezzel a szolgáltatással a nyomtató felismeri és rögzíti a bejövő hívás csengetési mintáját, és a hívás alapján automatikusan megállapítja a telefontársaság által a faxhívásokhoz alkalmazott megkülönböztető csengetést.

Ha nem veszi igénybe a megkülönböztető csengetés szolgáltatást, használja az alapértelmezés szerinti **Minden csengetés** beállítást.

 **MEGJEGYZÉS:** A nyomtató nem tud faxokat fogadni, ha a fő telefonszámhoz tartozó kézibeszélő félre van téve.

A válaszcengetés-minta módosítása a megkülönböztető csengetés számára

1. Győződjön meg arról, hogy a nyomtató úgy van-e beállítva, hogy automatikusan fogadja a faxhívásokat.
2. A nyomtató kezelőpaneljének kijelzőjén érintse meg a **Fax** lehetőséget.
3. Érintse meg a **Beállítás** lehetőséget, majd válassza a **Beállítások** elemet.
4. Érintse meg a **Válaszcseng.- minta** elemet.

Megjelenik egy üzenet arról, hogy a beállítás módosítása nem ajánlott, hacsak nem használ több számot ugyanazon a telefonvonalon. A folytatáshoz érintse meg az **Igen** gombot.

5. Hajtsa végre a következő műveletek valamelyikét:
 - Érintse meg a telefontársaság által a faxhívásokhoz rendelt csengetési mintát.
 - Érintse meg a **Csengetési minta érzékelése** elemet, és kövesse a nyomtató kezelőpaneljén megjelenő utasításokat.

 **MEGJEGYZÉS:** Ha a csengetésminta-érzékelési funkció nem képes érzékelni a csengetési mintát, vagy ha megszakítja a műveletet, mielőtt az befejeződne, a csengetési minta automatikusan az alapértelmezett **Minden csengetés** lesz.

 **MEGJEGYZÉS:** Ha olyan PBX-telefonrendszert használ, amely a belső és külső hívásokhoz különböző csengetésmintákkal rendelkezik, a faxszámot külső számról kell hívnia.

A tárcsázás típusának beállítása

A következő eljárással állíthatja be a hangfrekvenciás vagy az impulzusos tárcsázást. A gyári alapbeállítás a **Hangfrekvenciás**. Csak abban az esetben módosítsa a beállítást, ha biztos abban, hogy a telefonvonalán nem használható hangfrekvenciás tárcsázás.



MEGJEGYZÉS: Az impulzusos tárcsázási üzemmód nem áll rendelkezésre az összes országban/térségben.

A tárcsázás típusának beállítása

1. A nyomtató kezelőpaneljének kijelzőjén érintse meg a **Fax** lehetőséget.
2. Érintse meg a **Beállítás**, majd az **Beállítások** pontot.
3. Érintse meg a **Tárcsázási típus** lehetőséget.
4. Érintéssel válassza ki a **Hangfrekvencia** vagy az **Impulzus** lehetőséget.

Az újratárcsázási beállítások megadása

Ha a nyomtató nem tudott elküldeni egy faxot, mert a fogadó faxkészülék nem válaszolt vagy foglalt volt, a nyomtató megpróbálja újratárcsázni a számot az újrahívási beállításoknak megfelelően. A következő eljárást követve kapcsolhatja be vagy ki a beállításokat.

- **Újrahívás, ha foglalt:** Ha ez a beállítás be van kapcsolva, a nyomtató automatikusan újratárcsáz, ha foglalt jelzést érzékel. Az alapértelmezett érték a **Be**.
- **Újrahívás, ha nem válaszol:** Ha ez a beállítás be van kapcsolva, a nyomtató automatikusan újratárcsáz, ha a fogadó faxnyomtató nem válaszol. Az alapértelmezett érték a **Ki**.
- **Kapcsolathiba – újratárcsázás:** Ha ez a beállítás be van kapcsolva, a nyomtató automatikusan újratárcsáz, ha nem sikerült kapcsolódni a fogadó faxkészülékkel. A kapcsolathiba miatti újratárcsázás csak a memóriából küldött faxok esetében érhető el. Az alapértelmezett érték a **Be**.

Az újratárcsázási beállítások megadása

1. A nyomtató kezelőpaneljének kijelzőjén érintse meg a **Fax** lehetőséget.
2. Érintse meg a **Beállítás**, majd az **Beállítások** pontot.
3. Érintse meg a **Automatikus újratárcsázás** pontot.
4. Érintse meg a **Újrahívás, ha foglalt**, **Újrahívás, ha nem válaszol** vagy **Kapcsolódási hiba – újratárcsázás** lehetőséget.

A faxolási sebesség beállítása

Beállíthatja a nyomtató és más faxkészülékek közötti kommunikációban a faxok küldése és fogadása során használt faxküldési/fogadási sebességet.

Ha az alábbiak egyikét használja, szükséges lehet alacsonyabb sebesség beállítása:

- Internetes telefonszolgáltatás
- PBX (alközponti) rendszer
- Faxolás VoIP technológiával
- Integrált szolgáltatású digitális hálózat (ISDN)

Ha problémákat tapasztal a faxok küldésével és fogadásával kapcsolatban, próbálkozzon lassabb **Fax sebességgel** használatával. Az alábbi táblázat a rendelkezésre álló faxsebesség-beállításokat tartalmazza.

A faxolási sebesség beállítása	Faxolási sebesség
Gyors	v.34 (33 600 baud)
Közepes	v.17 (14 400 baud)
Lassú	v.29 (9600 baud)

A faxolási sebesség beállítása

1. A nyomtató kezelőpaneljének kijelzőjén érintse meg a **Fax** lehetőséget.
2. Érintse meg a **Beállítás** , majd az **Beállítások** pontot.
3. Érintse meg a **Fax sebessége** elemet.
4. Érintéssel válasszon egy beállítást.

A fax hangerejének beállítása

A faxhangok hangerejének módosítása.

A faxhang hangerejének beállítása

1. A nyomtató kezelőpaneljének kijelzőjén érintse meg a **Fax** lehetőséget.
2. Érintse meg a **Beállítás** , majd az **Beállítások** pontot.
3. Érintse meg a **Hangerő** elemet.
4. Érintéssel válassza ki a **Halk**, **Hangos** vagy **Ki** lehetőséget.

Fax- és digitális telefonszolgáltatások

Számos telefontársaság nyújt ügyfeleinek digitális telefonszolgáltatásokat, például az alábbiakat:

- DSL: Digitális előfizetői vonal (DSL) a telefontársaságnál. (Az Ön országában/térségében a DSL-t ADSL-nek is nevezhetik.)
- PBX: Házi alközpont.
- ISDN: Integrált szolgáltatások digitális hálózata.
- VoIP: Gazdaságos telefonszolgáltatás, amelynek használata során faxokat küldhet és fogadhat nyomtatója segítségével az interneten keresztül. A módszer neve Faxolás VoIP technológiával.

További információ: [Faxolás VoIP technológiával 44. oldal.](#)

A HP nyomtatókat kifejezetten hagyományos analóg telefonszolgáltatással való használatra tervezték. Ha Ön digitális telefonos környezetet használ (például DSL/ADSL, PBX, ISDN), előfordulhat, hogy digitális-analóg szűrőket vagy átalakítókat kell beiktatnia a nyomtató fax funkciójának beállításakor.



MEGJEGYZÉS: A HP nem garantálja, hogy a nyomtató minden digitális szolgáltatású vonallal, szolgáltatóval, digitális környezettel vagy digitális-analóg átalakítóval kompatibilis lesz. Javasoljuk, hogy mindig konzultáljon a telefontársasággal, hogy mik a helyes üzembe helyezési beállítások az általuk biztosított szolgáltatások esetében.

Faxolás VoIP technológiával

A telefonköltségek csökkentése érdekében olcsóbban küldhet és fogadhat faxokat nyomtatója segítségével az interneten keresztül. A módszer neve Faxolás VoIP technológiával.

Az alábbiak arra utalnak, hogy valószínűleg VoIP szolgáltatást használ.

- Tárcsázzon egy speciális hozzáférési kódot a faxszámmal együtt.
- Rendelkezik egy IP-átalakító dobozzal, amely az internetre csatlakozik, és analóg telefonportokkal rendelkezik a faxkapcsolathoz.

 **MEGJEGYZÉS:** Csak akkor fogadhat és küldhet faxokat, ha a telefonkábel a nyomtató „1-LINE” jelű portjához csatlakoztatja. Ez azt jelenti, hogy az internetes csatlakozást vagy átalakítódobozon (amely szabványos analóg telefoncsatlakozót kínál a faxkapcsolatokhoz), vagy a telefontársaságon keresztül kell megvalósítani.

 **TIPP:** A hagyományos faxátvitel támogatása gyakran korlátozott lehet az internetes protokollt használó telefonrendszereken. Ha problémákat tapasztal a faxolásban, próbáljon kisebb faxolási sebességet használni, vagy próbálja meg letiltani a faxolás hibajavítását. Azonban ha kikapcsolja a hibajavítást, nem küldhet és nem fogadhat színes faxokat.

További információ a faxolási sebesség módosításáról: [A faxolási sebesség beállítása 42. oldal](#). További információ az ECM használatáról: [Fax küldése hibajavítási módban 33. oldal](#).

Ha bármilyen kérdése lenne az internetes faxküldéssel kapcsolatban, vegye fel a kapcsolatot az internetes faxküldést biztosító szolgáltató ügyfélszolgálati osztályával vagy a helyi szolgáltatóval.

Jelentések használata

A nyomtatót beállíthatja úgy, hogy minden elküldött és fogadott faxról automatikusan hiba-, illetve visszaigazolási jelentést nyomtasson. Kézzel is nyomtathat rendszerjelentéseket. Ezek a jelentések hasznos információkkal szolgálnak a nyomtatóról.

Alapértelmezés szerint a nyomtató csak akkor nyomtat jelentést, ha a fax küldésekor vagy fogadásakor hiba történt. A küldés sikeres végrehajtásáról a kezelőpanelen rövid ideig egy visszaigazolási üzenet olvasható az egyes műveletek után.

 **MEGJEGYZÉS:** Ha a jelentések olvashatatlanok, a becsült tintaszinteket a vezérlőpulton vagy a HP szoftverben ellenőrizheti. További információ: [A becsült tintaszintek ellenőrzése 53. oldal](#).

 **MEGJEGYZÉS:** A tintaszinttel kapcsolatos riasztások és jelzések csak becsült adatokon alapulnak. Ha alacsony tintaszintre figyelmeztető riasztást kap, az esetleges nyomtatási késlekedések elkerülésére érdemes előkészítenie egy cserepatront. Nem kell cserélnie a nyomtatópatront, amíg a nyomtatási minőség elfogadhatatlanná nem válik.

 **MEGJEGYZÉS:** Ellenőrizze, hogy a nyomtatófejek és a tintapatronok állapota és behelyezése egyaránt megfelelő-e. További információ itt olvasható: [A patronok használata, 53. oldal](#).

Ez a rész a következő témaköröket tárgyalja:

- [Fax-visszaigazolási jelentések nyomtatása](#)
- [Faxolási hibajelentések nyomtatása](#)
- [A faxnapló kinyomtatása és megtekintése](#)
- [A faxnapló törlése](#)
- [Az utolsó faxművelet részletes adatainak kinyomtatása](#)

- [Hívóazonosító-jelentés nyomtatása](#)
- [A hívási előzmények megtekintése](#)

Fax-visszaigazolási jelentések nyomtatása

Visszaigazolási jelentés nyomtatható az elküldött faxról, vagy bármilyen elküldött, illetve fogadott faxról. Az alapértelmezett beállítás **Be (faxküldés)**. Ha a funkció ki van kapcsolva, a küldés vagy fogadás sikeres végrehajtásáról visszaigazoló üzenet látható rövid ideig a kezelőpanelen.



MEGJEGYZÉS: A faxküldés-megerősítési jelentésre ráteheti a fax első oldalának képét, ha kiválasztja a **Bekapcsolva (Faxküldés)** vagy a **Bekapcsolva (faxküldés és faxfogadás)** lehetőséget, és ha a küldésre szánt faxot a memóriából olvassa be, illetve a **Beolvasás és fax** lehetőséget használja.

A fax-visszaigazolás engedélyezése

1. A nyomtató kezelőpaneljének kijelzőjén érintse meg a **Beállítások** lehetőséget.
2. Érintse meg a **Beállítás** pontot.
3. Érintse meg a **Jelentések**, majd a **Fax jóváhagyás** lehetőséget.
4. Érintéssel válasszon a következő lehetőségek közül.

Ki	A készülék sikeres faxküldéskor és -fogadáskor nem nyomtat visszaigazolási jelentést. Ez az alapértelmezés szerinti beállítás.
Bekapcsolva (Faxküldés)	A készülék minden elküldött faxról visszaigazolási jelentést nyomtat.
Bekapcsolva (Faxfogadás)	A készülék minden fogadott faxról visszaigazolási jelentést nyomtat.
Bekapcsolva (faxküldés és faxfogadás)	A készülék minden elküldött és fogadott faxról visszaigazolási jelentést nyomtat.

A fax képeének megjelenítése a jelentésen

1. A nyomtató kezelőpaneljének kijelzőjén érintse meg a **Fax** lehetőséget.
2. Érintse meg a **Beállítás** pontot.
3. Érintse meg a **Jelentések**, majd a **Fax jóváhagyás** lehetőséget.
4. Érintse meg a **Bekapcsolva (Faxküldés)** vagy a **Bekapcsolva (faxküldés és faxfogadás)** gombot.
5. Érintse meg a **Megerősítés képpel** lehetőséget.
6. Érintse meg az **OK** gombot.

Faxolási hibajelentések nyomtatása

A nyomtató beállítható úgy, hogy automatikusan jelentést nyomtasson, ha küldés vagy fogadás közben hiba történik.

A nyomtató beállítása a faxolási hibajelentések automatikus nyomtatására

1. A nyomtató kezelőpaneljének kijelzőjén érintse meg a **Fax** lehetőséget.
2. Érintse meg a **Beállítás** pontot.
3. Érintse meg a **Jelentések**, majd a **Faxhibajelentés** lehetőséget.

4. Érintéssel válasszon a következő lehetőségek közül.

Bekapcsolva (faxküldés és faxfogadás)	Minden faxhiba esetén nyomtat.
Ki	A készülék nem nyomtat hibajelentést.
Bekapcsolva (Faxküldés)	Nyomtatás átviteli hiba előfordulása esetén. Ez az alapértelmezett beállítás.
Bekapcsolva (Faxfogadás)	Nyomtatás fogadási hiba előfordulása esetén.

A faxnapló kinyomtatása és megtekintése

Kinyomtathat egy, a nyomtató által küldött vagy fogadott faxokra vonatkozó naplót.

A faxnapló kinyomtatása a nyomtató vezérlőpaneljéről

1. A nyomtató kezelőpaneljének kijelzőjén érintse meg a **Fax** lehetőséget.
2. Érintse meg a **Beállítás**, majd az **Jelentések** pontot.
3. Érintse meg a **Faxjelentések nyomtatása** pontot.
4. Érintse meg a **Utolsó 30 tranzakciós faxnapló** elemet.
5. A nyomtatás elindításához érintse meg a **Nyomtatás** elemet.

A faxnapló törlése

A faxnapló törlése az összes, memóriában tárolt faxot is törli.

A faxnapló tartalmának törlése

1. A nyomtató kezelőpaneljének kijelzőjén érintse meg a **Fax** lehetőséget.
2. Érintse meg a **Beállítás**, majd az **Eszközök** lehetőséget.
3. Érintse meg a **Faxnaplók törlése** elemet.

Az utolsó faxművelet részletes adatainak kinyomtatása

Az utolsó faxműveletről szóló jelentés az utolsó faxművelet részletes adatait nyomtatja ki. A jelentés tartalmazza a fax- és oldalszámot, valamint a fax állapotát.

Az utolsó faxműveletről szóló jelentés kinyomtatása

1. A nyomtató kezelőpaneljének kijelzőjén érintse meg a **Fax** lehetőséget.
2. Érintse meg a **Beállítás**, majd az **Jelentések** pontot.
3. Érintse meg a **Faxjelentések nyomtatása** pontot.
4. Válassza ki az **Utolsó művelet** elemet, majd érintse meg a **Nyomtatás** lehetőséget.

Hívóazonosító-jelentés nyomtatása

Kinyomtathatja a hívóazonosítókhöz tartozó faxszámok listáját.

A hívófél-azonosítókról szóló korábbi értesítések kinyomtatásához:

1. A nyomtató kezelőpaneljének kijelzőjén érintse meg a **Fax** lehetőséget.
2. Érintse meg a **Beállítás** , majd az **Jelentések** pontot.
3. Érintse meg a **Faxjelentések nyomtatása** pontot.
4. Érintse meg a **Hívóazonosító-jelentés** gombot.
5. A nyomtatás elindításához érintse meg a **Nyomtatás** elemet.

A hívási előzmények megtekintése

Megtekintheti a nyomtatóról indított összes hívás listáját.



MEGJEGYZÉS: A hívási előzmények nem nyomtathatók.

A hívási előzmények megtekintése

1. A nyomtató kezelőpaneljének kijelzőjén érintse meg a **Fax** lehetőséget.
2. Érintse meg a **Küldés most** lehetőséget.
3. Érintse meg a  (**Telefonkönyv**) lehetőséget.
4. Érintse meg a **Híváselőzmények** pontot.

6 A webszolgáltatások használata

- [Mik azok a webszolgáltatások?](#)
- [Webszolgáltatások beállítása](#)
- [Nyomtatás az HP ePrint szolgáltatással](#)
- [A HP nyomtatnivalók használata](#)
- [A HP Connected webhely használata](#)
- [Webszolgáltatások törlése](#)

Mik azok a webszolgáltatások?

ePrint

- A HP **ePrint** a HP ingyenes szolgáltatása, amellyel bármikor, bárhol kinyomtathat dokumentumokat a HP ePrint kapcsolattal rendelkező nyomtatón. Csak e-mailt kell küldenie a nyomtatóhoz rendelt e-mail címre, amikor a webszolgáltatások engedélyezve vannak a nyomtatón. Nincs szükség speciális illesztőprogramokra vagy szoftverekre. Ha tud e-mailt küldeni, akkor a **ePrint** szolgáltatással bárhol kinyomtathat.

Ha előfizetett egy fiókra az HP Connected (www.hpconnected.com) központban, bejelentkezhet az **ePrint** feladatok állapotának megtekintéséhez, az **ePrint** nyomtatósor kezeléséhez, annak felügyeletéhez, hogy ki használhatja a nyomtató **ePrint** e-mail címét a nyomtatáshoz, és hogy segítséget kérjen a **ePrint** szolgáltatással kapcsolatban.

HP nyomtatnivalók

- A HP nyomtatnivalók segítségével közvetlenül a nyomtatóról egyszerűen megkereshet és kinyomtathat előre formázott webes tartalmakat. Lehetősége van dokumentumai beolvasására és digitális formában a weben való tárolására is.

A HP nyomtatnivalók számos tartalomhoz biztosítanak hozzáférést, például bolti kuponokhoz, családi programokhoz, hírekhez, sporteseményekhez, főzési tanácsokhoz, fényképekhez és még számos egyéb dologhoz. Még online fényképeit is megtekintheti és kinyomtathatja a népszerű fényképmegosztó oldalakról.

Bizonyos HP nyomtatnivalók lehetővé teszik annak beállítását, hogy mikor érkezzenek meg az alkalmazások tartalmi a nyomtatóra.

A kifejezetten a nyomtatójához tervezett, előre formázott webes tartalmak biztosítják, hogy sehol ne legyenek levágva a szövegek és képek, és ne keletkezzenek extra oldalak, amelyeken csak egy sor szöveg van. Egyes nyomtatók esetében a nyomtatási előnézet képernyőn kiválaszthatja a papír és a nyomtatási minőség beállításait is.

Webszolgáltatások beállítása

A webszolgáltatások beállítása előtt ellenőrizze, hogy a nyomtató csatlakozik-e az internethez vezeték nélküli kapcsolaton keresztül.

A Webszolgáltatások beállítását a következő módszerekkel végezheti el.

Webszolgáltatások beállítása a nyomtató kezelőpaneljének a használatával

1. A nyomtató kezelőpaneljének kijelzőjén érintse meg a **HP nyomtatnivalók** lehetőséget.
2. Érintse meg a **Webszolgáltatások engedélyezése** lehetőséget.
3. A Webszolgáltatások használati feltételeinek elfogadásához és a Webszolgáltatások engedélyezéséhez érintse meg az **Elfogadom** elemet.
4. Az **Automatikus frissítés** képernyőn lévő **Igen** lehetőséget megérintve engedélyezheti, hogy a nyomtató automatikusan megkeresse és telepítse a termékfrissítéseket.

 **MEGJEGYZÉS:** Ha új nyomtatófrissítés érhető el, a nyomtató letölti és telepíti a frissítést, majd újraindul. A webszolgáltatások beállításához meg kell ismételnie az 1. lépésben leírt utasításokat.

 **MEGJEGYZÉS:** Ha a rendszer kéri a proxybeállításokat, és a hálózat proxybeállításokat használ, kövesse a képernyőn megjelenő utasításokat a proxykiszolgáló telepítéséhez. Ha nem rendelkezik a proxy adataival, lépjen kapcsolatba a hálózati rendszergazdával vagy a hálózatot beállító személlyel.

5. Amikor a nyomtató csatlakozott a kiszolgálóhoz, a nyomtató kinyomtat egy információs lapot. Kövesse az információs lapon lévő útmutatásokat a beállítás befejezéséhez.

Webszolgáltatások beállítása a beágyazott webkiszolgáló (EWS) használatával

1. Nyissa meg a beágyazott webkiszolgálót. További tudnivalók: [A beágyazott webkiszolgáló megnyitása 64. oldal.](#)
2. Kattintson a **Webszolgáltatások** fülre.
3. A **Webszolgáltatások beállításai** szakaszban kattintson a **Beállítások** gombra, ezután kattintson a **Folytatás** parancsra, majd kövesse a képernyőn megjelenő utasításokat a használati feltételek elfogadásához.
4. Ha a rendszer kéri, engedélyezze, hogy a nyomtató automatikusan megkeresse és telepítse a nyomtató frissítéseit.

 **MEGJEGYZÉS:** Ha új nyomtatófrissítés érhető el, a nyomtató letölti és telepíti a frissítést, majd újraindul. A webszolgáltatások beállításához ismételje meg az 1. lépésben leírt utasításokat.

 **MEGJEGYZÉS:** Ha a rendszer kéri a proxybeállításokat, és a hálózat proxybeállításokat használ, kövesse a képernyőn megjelenő utasításokat a proxykiszolgáló telepítéséhez. Ha nem rendelkezik a proxy adataival, lépjen kapcsolatba a hálózati rendszergazdával vagy a hálózatot beállító személlyel.

5. Amikor a nyomtató csatlakozott a kiszolgálóhoz, a nyomtató kinyomtat egy információs lapot. Kövesse az információs lapon lévő útmutatásokat a beállítás befejezéséhez.

Webszolgáltatások beállítása a HP nyomtatószoftver segítségével (Windows)

1. Nyissa meg a HP nyomtatószoftvert. További információ itt olvasható: [Nyissa meg a HP nyomtatószoftvert \(Windows\) 12. oldal.](#)
2. A megjelenő ablakban kattintson duplán a **Nyomtatás, beolvasás és faxolás** elemre, majd válassza a **Nyomtató csatlakoztatása az internethez** elemet a Nyomtatás területen. Megnyílik a nyomtató kezdőlapja (beágyazott webkiszolgáló).
3. Kattintson a **Webszolgáltatások** fülre.
4. A **Webszolgáltatások beállításai** szakaszban kattintson a **Beállítások** gombra, ezután kattintson a **Folytatás** parancsra, majd kövesse a képernyőn megjelenő utasításokat a használati feltételek elfogadásához.

5. Ha a rendszer kéri, engedélyezze, hogy a nyomtató automatikusan megkeresse és telepítse a nyomtató frissítéseit.

 **MEGJEGYZÉS:** Ha új nyomtatófrissítés érhető el, a nyomtató letölti és telepíti a frissítést, majd újraindul. A webszolgáltatások beállításához meg kell ismételnie az 1. lépésben leírt utasításokat.

 **MEGJEGYZÉS:** Ha a rendszer kéri a proxybeállításokat, és a hálózat proxybeállításokat használ, kövesse a képernyőn megjelenő utasításokat a proxykiszolgáló telepítéséhez. Ha nem rendelkezik az adatokkal, lépjen kapcsolatba a hálózati rendszergazdával vagy a hálózatot beállító személlyel.

6. Amikor a nyomtató csatlakozott a kiszolgálóhoz, a nyomtató kinyomtat egy információs lapot. Kövesse az információs lapon lévő útmutatásokat a beállítás befejezéséhez.

Nyomtatás az HP ePrint szolgáltatással

A HP ePrint a HP ingyenes szolgáltatása, amellyel bárholonnan nyomtathat a HP ePrint szolgáltatás használatára képes nyomtatón, ahonnan e-mail üzenetet tud küldeni. Csak küldje el a dokumentumait és fényképeit a webszolgáltatások engedélyezésekor a nyomtatójához rendelt e-mail címre. Nincs szükség további illesztőprogramokra vagy szoftverekre.

- A nyomtatónak vezeték nélküli kapcsolattal kell csatlakoznia az internetre. Az HP ePrint nem használható, ha a nyomtató USB-kapcsolattal csatlakozik a számítógéphez.
- Előfordulhat, hogy a mellékletek a nyomtatott példányon másképpen jelennek meg, mint a létrehozásukra használt szoftverekben. Ez az eredetileg használt betűtípusoktól és elrendezési beállításoktól függ.
- A HP ePrint termékhez ingyenes termékfrissítések is járnak. Bizonyos funkciók engedélyezéséhez frissítésekre lehet szükség.



Ha előfizetett egy fiókra a HP Connected (www.hpconnected.com) központban, bejelentkezhet az ePrint-feladatok állapotának megtekintéséhez, az ePrint nyomtatási listájának kezeléséhez, annak felügyeletéhez, hogy ki használhatja a nyomtató ePrint e-mail címét a nyomtatáshoz, és hogy segítséget kérjen az ePrint szolgáltatással kapcsolatban.

Az ePrint szolgáltatás használata előtt ellenőrizze a következőket:

- A nyomtatónak egy internetkapcsolattal rendelkező aktív hálózathoz kell csatlakoznia.
- Engedélyezni kell a webszolgáltatásokat. Ha ezt nem tette meg korábban, a program emlékezteti erre.

Dokumentum nyomtatása az ePrinttel tetszőleges helyről

1. Engedélyezze a webszolgáltatásokat.
 - a. A kezdőképernyőn érintse meg a  (ePrint) ikont.
 - b. Fogadja el a használati feltételeket, majd kövesse a képernyőn megjelenő utasításokat a webszolgáltatások engedélyezéséhez.
 - c. Nyomtassa ki az ePrint információs oldalt, majd az ott található utasításokat követve jelentkezzen be ePrint fiókjába.
2. Keresse meg ePrint e-mail címét.

- a. Érintse meg az  (**ePrint**) elemet a Kezdőképernyőn.
 - b. Érintse meg a  (**Webszolg. beállítások**) elemet.
 - c. A **Webszolg. beállítások** menüben érintse meg az **E-mail cím megjelenítése** elemet.
3. Küldje el e-mailben a nyomtatni kívánt dokumentumot a nyomtatónak.
- a. Hozzon létre egy új e-mail üzenetet, majd csatolja a nyomtatni kívánt dokumentumot.
 - b. Küldje el az e-mailt a nyomtató e-mail címére.
- A nyomtató kinyomtatja a csatolt dokumentumot.

 **MEGJEGYZÉS:** Az **ePrint** kiszolgáló nem fogadja el az e-mailben küldött nyomtatási feladatokat, ha több e-mail cím szerepel a „Címzett” vagy a „Másolatot kap” sorban. Csak a HP ePrint e-mail címét adja meg a „Címzett” mezőben. Ne adjon meg további e-mail címeket a többi sorban.

 **MEGJEGYZÉS:** Az e-mail a fogadást követően lesz kinyomtatva. Mint bármely e-mail üzenet esetében, nincs garancia arra, hogy a levél megérkezik, illetve nem tudni, hogy pontosan mikor. Bármikor ellenőrizheti a nyomtatás állapotát a HP Connected weblapján (www.hpconnected.com).

 **MEGJEGYZÉS:** A **ePrint** által nyomtatott dokumentumok eltérhetnek az eredetitől. A stílus, a formázás és a szöveg elrendezése eltérhet az eredeti dokumentumban érvényes beállításoktól. Azon dokumentumok esetében, amelyeket kiváló minőségben kell nyomtatnia (ilyenek lehetnek például a hivatalos dokumentumok), javasoljuk, hogy a számítógépen elérhető szoftveralkalmazásból nyomtasson, mert így nagyobb mértékben vezérelheti a nyomtatás megjelenését.

 [Kattintson ide további információk online eléréséhez.](#)

A HP nyomtatnivalók használata

A HP HP nyomtatnivalók nevű ingyenes szolgáltatásának beállításával webes oldalakat nyomtathat számítógép használata nélkül. Nyomtathat színező oldalakat, naptárakat, kirakókat, recepteket, térképeket és sok más is az országban/régióban elérhető alkalmazásoktól függően.

A HP Connected webhelyen további információkhoz juthat, és megismerheti az egyes szolgáltatásokra vonatkozó licencszerződéseket is: www.hpconnected.com.



A HP Connected webhely használata

A HP ingyenes HP Connected webhelyén megadhatja a HP ePrint szolgáltatás emelt szintű biztonsági beállításait, és meghatározhatja, hogy mely e-mail címekről érkezhetsz e-mail a nyomtatóra. Emellett termékfrissítéseket, további alkalmazásokat, valamint egyéb ingyenes szolgáltatásokat is elérhet.

A HP Connected webhelyen további információkhoz juthat, és megismerheti az egyes szolgáltatásokra vonatkozó licencszerződéseket is: www.hpconnected.com.

Webszolgáltatások törlése

Webszolgáltatások törlése

1. A nyomtató kezelőpaneljének kijelzőjén érintse meg a  (**ePrint**) elemet, majd a  (**Webszolgáltatások beállításai** lehetőségét).
2. Érintse meg a **Webszolgáltatások eltávolítása** gombot.
3. Érintse meg az **Igen** lehetőséget a megerősítéshez.

7 A patronok használata

- [A becsült tintaszintek ellenőrzése](#)
- [A patronok cseréje](#)
- [Nyomtatási kellékek rendelése](#)
- [Az egypatronos üzemmód használata](#)
- [A patronokkal kapcsolatos jótállási információ](#)
- [Tippek a tintapatronok használatához](#)

A becsült tintaszintek ellenőrzése

A hozzávetőleges tintaszintek ellenőrzése a nyomtató kezelőpaneljéről

- ▲ A kezdőképernyőn érintse meg a  (Tinta ikont) a becsült tintaszintek megjelenítéséhez.

A tintaszintek ellenőrzése a nyomtatószoftverből (Windows)

1. Nyissa meg a HP nyomtatószoftvert.
2. A nyomtatószoftver alatt kattintson a **Becsült tintaszintek** ikonra.

A tintaszintek ellenőrzése a HP Utility segédprogramból

1. Nyissa meg a következőt: HP Utility.
A HP Utility a merevlemez **Alkalmazások** mappáján belüli **Hewlett-Packard** mappában található.
2. Az ablak bal oldalán található eszközlístából válassza ki a HP OfficeJet 4650 series készüléket.
3. Kattintson a **Kellékek állapota** lehetőségre.
Megjelennek a becsült tintaszintek.
4. Kattintson a **Minden beállítás** lehetőségre az **Információ és támogatás** panelre való visszatéréshez.

 **MEGJEGYZÉS:** Ha újratöltött vagy felújított (esetleg más termékben korábban már használt) patronot használ, lehet, hogy a készülék festékszintjelzője pontatlanul - vagy egyáltalán nem - jelzi a festékszintet.

 **MEGJEGYZÉS:** A tintaszinttel kapcsolatos figyelmeztetések és jelzések csak becsült adatokon alapulnak. Ha alacsony tintaszintről tájékoztató figyelmeztető üzenetet kap, készítsen elő egy cserepatront annak érdekében, hogy kiküszöbölhesse az esetleges nyomtatási késlekedéseket. A patronot csak akkor kell kicserélnie, ha a nyomtatási minőség nem elfogadható.

 **MEGJEGYZÉS:** A készülék a patronokban található tintát többféle módon is alkalmazza, többek között a készülék és a nyomtató nyomtatáshoz való előkészítéséhez, illetve a nyomtatófej karbantartása során a fűvókák tisztításához és az egyenletes tintaáramlás fenntartásához. A felhasználás végén a patronban mindig marad némi tinta. További információk: www.hp.com/go/inkusage.

A patronok cseréje

A patronok cseréje

1. Ellenőrizze, hogy a készülék be van-e kapcsolva.
2. Távolítsa el a régi patronot.
 - a. Nyissa ki a szervizajtót.

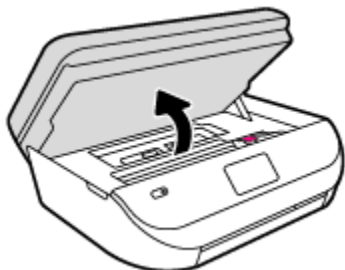

- b. Nyissa fel a patronnyílás rögzítőzárát.
- c. Távolítsa el a patron a nyílásból.

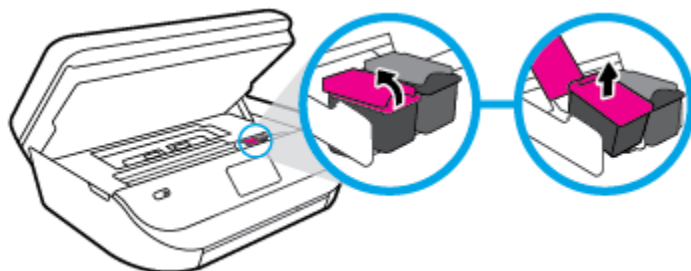

3. Helyezze be az új patronot.
 - a. Távolítsa el a patron a csomagolásból.



- b. Távolítsa el a műanyag szalagot a letépfül segítségével.

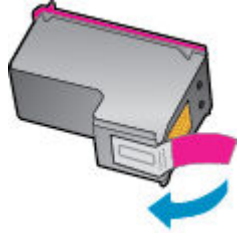

- c. Csúsztassa be az új patronrt a nyílásba, és zárja le a rögzítőzárát, amíg a helyére nem kattann.

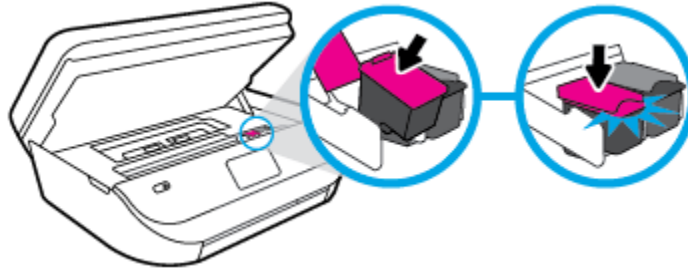

4. Zárja be a kazetta szervizajtaját.

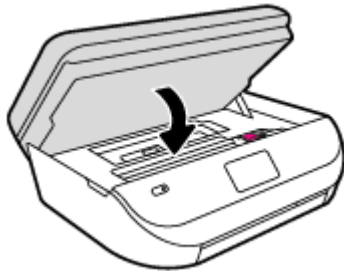

 **MEGJEGYZÉS:** A HP nyomtatószoftver figyelmezteti, hogy igazítsa a tintapatronokat, amikor új tintapatron behelyezése után szeretne nyomtatni.

Nyomatási kellékek rendelése

A patronok megrendelése előtt keresse meg a pontos cikkszámot.

A patron cikkszámának megkeresése a nyomtatón

- ▲ A patron cikkszáma a patrontartó rekesz fedelének belsejében található.

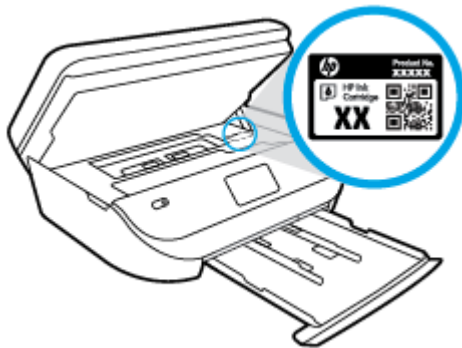

A patron cikkszámának megkeresése a nyomtatószoftver alkalmazásban

1. A használt operációs rendszertől függően válassza az alábbi eljárások valamelyikét a nyomtatószoftver megnyitásához:
 - **Windows 8,1:** Kattintson a kezdőképernyő bal alsó sarkában megjelenő lefelé nyílbillentyűre, majd válassza ki a nyomtató nevét.
 - **Windows 8:** Kattintson a jobb gombbal a kezdőképernyő egy üres területére, kattintson a **Minden alkalmazás** elemre az alkalmazássávon, majd válassza ki a nyomtató nevét.
 - **Windows 7, Windows Vista és Windows XP** esetén: A számítógép asztalán kattintson a **Start** gombra, kattintson a **Minden program** lehetőségre, majd a **HP** elemre, kattintson a nyomtató mappájára, majd válassza ki a nyomtató nevét megjelenítő ikont.
2. A megfelelő patronszám megjelenik, ha erre a hivatkozásra kattint.

A nyomtatószoftver alkalmazásban kattintson a **Vásárlás**, majd a **Kellékek vásárlása online** lehetőségre.

A nyomtatópatronok utánrendelési számának megállapítása

1. Nyissa meg a következőt: HP Utility.



MEGJEGYZÉS: A HP Utility a merevlemez **Alkalmazások** mappáján belüli **Hewlett-Packard** mappában található.

2. Kattintson a **Tartozékinformációk** lehetőségre.

Megjelennek a nyomtatópatron-utánrendelési számok.

3. Kattintson a **Minden beállítás** lehetőségre az **Információ és támogatás** panelre való visszatéréshez.

Ha eredeti HP kellékanyagokat kíván rendelni a HP OfficeJet 4650 series készülékhez, látogasson el a következő helyre: www.hp.com/buy/supplies. Kérésre válasszon országot/térséget, és a kérdések segítségével válassza ki a nyomtatóhoz szükséges patronokat.



MEGJEGYZÉS: A tintapatronok online rendelése nem minden országban és régióban lehetséges. Ha az adott országban/térségben ez a lehetőség nem érhető el, a helyi HP viszonteladónál vásárolva értesülhet a kellékadatokról, és tájékoztató listát is nyomtathat.

Az egypatronos üzemmód használata

Az egypatronos üzemmódban a HP OfficeJet 4650 series készüléket egyetlen tintapatronnal használhatja. Az egypatronos üzemmódot a készülék akkor használja, amikor eltávolít egy tintapatront a tintapatrontartóból. Egypatronos üzemmódban a termék dokumentumokat és fényképeket tud másolni, valamint a számítógépről érkező nyomtatási feladatokat tudja végrehajtani.



MEGJEGYZÉS: Amikor a HP OfficeJet 4650 series egypatronos üzemmódban működik, egy üzenet jelenik meg a nyomtató kijelzőjén. Ha az üzenet annak ellenére is megjelenik, hogy mindkét tintapatron a készülékben van, ellenőrizze, hogy el van-e távolítva a tintapatronokról a műanyag védőszalag. Ha a műanyag védőszalag takarja a tintapatron érintkezőit, a nyomtató nem tudja érzékelni, hogy a tintapatron be van-e helyezve.

Kilépés az egypatronos üzemmódból

- Az egypatronos üzemmódból való kilépéshez helyezzen két tintapatront a HP OfficeJet 4650 series nyomtatóba.

A patronokkal kapcsolatos jótállási információ

A HP patronra abban az esetben érvényes jótállás, ha azt a rendeltetés szerinti HP nyomtatókészülékben használják. Ez a jótállás nem vonatkozik az újratöltött, újragyártott, felújított, nem rendeltetészerűen használt vagy módosított HP tintapatronokra.

A patron jótállásának érvényessége a HP tinta kifogyásáig, illetve a jótállás lejárat dátumáig tart attól függően, hogy melyik következik be előbb. A jótállási idő vége ÉÉÉÉ/HH formában megtalálható a patronon a következőképpen:

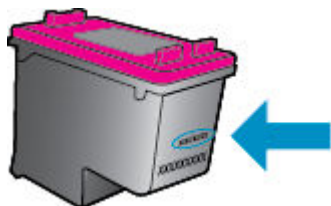

A HP nyomtató korlátozott jótállási nyilatkozatának egy példányát a készülék nyomtatott dokumentációjában találja.

Tippek a tintapatronok használatához

A tintapatronok használata során vegye figyelembe a következő tippeket:

- Hogy megvédje a patronokat a kiszáradástól, mindig kapcsolja ki a nyomtatót a bekapcsológomb használatával, majd várja meg, amíg a bekapcsológomb jelzőfénye kialszik.
- A tintapatron csomagolását ne nyissa fel, és a szalagját ne távolítsa el, amíg készen nem áll a tintapatron behelyezésére. Ha rajta hagyja a szalagot a patronon, azzal csökkenti a tinta elpárolgását.
- A megfelelő nyílásokba helyezze a patronokat. Párosítsa az adott színű és jelű patronot a vele azonos színű és jelű nyíláshoz. A tintapatronoknak a helyükre kell pattanniuk.
- Új patron behelyezésekor az igazítás automatikusan történik. Az igazítás később, az elmosódott vagy egyenetlen vonalak elhárításában is hasznos lehet. További információk: [A nyomtatási minőséggel kapcsolatos problémák megoldása 77. oldal.](#)
- Ha a Becsült tintaszintek képernyő egy vagy több patronnál alacsony tintaszintet jelez, előkészíthet egy cserepatront, hogy kiküszöbölje az esetleges nyomtatási késlekedéseket. Nem kell kicserélnie a patronokat, amíg a nyomtatási minőség elfogadható. További információk: [A patronok cseréje 54. oldal.](#)
- Ha bármilyen okból eltávolít egy patronot a nyomtatóból, próbálja meg minél hamarabb kicserélni. A nyomtatón kívül a megfelelő védelem nélkül a patronok elkezdenek kiszáradni.

8 A nyomtató csatlakoztatása

A nyomtató kezdőlapján (beágyazott webkiszolgáló vagy EWS) további speciális beállítások érhetők el. További információ: [A beágyazott webkiszolgáló megnyitása 64. oldal](#).

Ez a rész a következő témaköröket tárgyalja:

- [A nyomtató beállítása vezeték nélküli kommunikációhoz](#)
- [Vezeték nélküli csatlakozás a nyomtatóhoz útválasztó nélkül](#)
- [Hálózati beállítások módosítása](#)
- [Speciális nyomtatókezelő eszközök \(hálózatra kötött nyomtatókhoz\)](#)
- [Ötletek a beállításhoz és a hálózati nyomtató használatához](#)

A nyomtató beállítása vezeték nélküli kommunikációhoz

- [Mielőtt hozzákezdené](#)
- [A nyomtató beállítása a vezeték nélküli hálózaton](#)
- [A kapcsolattípus módosítása](#)
- [Vezeték nélküli kapcsolat tesztelése](#)
- [A nyomtató vezeték nélküli funkciójának be- vagy kikapcsolása](#)

Mielőtt hozzákezdené

Győződjön meg az alábbiakról:

- A vezeték nélküli hálózat megfelelően van beállítva és működik.
- A nyomtató és a nyomtatót használó számítógépek ugyanazon a hálózaton (alhálózaton) vannak.

A nyomtató csatlakoztatásakor előfordulhat, hogy a rendszer kéri a vezeték nélküli hálózat nevét (SSID), illetve a hozzá tartozó jelszót.

- A vezeték nélküli hálózat neve az Ön által használt vezeték nélküli hálózat neve.
- A vezeték nélküli jelszó meggátolja, hogy mások engedély nélkül csatlakozzanak a vezeték nélküli hálózathoz. A szükséges biztonsági szinttől függően a vezeték nélküli hálózat WPA-azonosítókulcsot vagy WEP-kulcsot használhat.

Ha nem módosította a hálózatnevet vagy a biztonsági hozzáférési kulcsot a vezeték nélküli hálózat beállítása óta, azok esetenként megtalálhatók a vezeték nélküli útválasztó hátulján vagy oldalán.



Ha nem találja a hálózatnevet vagy a biztonsági jelszót, illetve nem emlékszik ezekre, tekintse meg a számítógép vagy a vezeték nélküli útválasztó dokumentációját. Ha továbbra sem találja ezeket az információkat, forduljon a hálózati rendszergazdához vagy a vezeték nélküli hálózatot beállító személyhez.

A nyomtató beállítása a vezeték nélküli hálózaton

A vezeték nélküli kommunikációt a nyomtató kezelőpaneljének kijelzőjén elérhető vezeték nélküli beállítási varázslóval állíthatja be.



MEGJEGYZÉS: Mielőtt folytatná, tekintse át a következő helyen található listát: [Mielőtt hozzákezdené 58. oldal.](#)

1. A nyomtató kezelőpaneljén érintse meg a  (**Vezeték nélküli**) lehetőséget.
2. Érintse meg a  (**Beállítások**) lehetőséget.
3. Érintse meg a **Vezeték nélküli beállítás varázsló** pontot.
4. A beállítás végrehajtásához kövesse a kijelzőn megjelenő utasításokat.

A kapcsolattípus módosítása

Miután telepítette a HP nyomtatószoftvert, és a nyomtatót egy számítógéphez csatlakoztatta, a szoftverrel módosíthatja a kapcsolattípust (például USB-kapcsolatról vezeték nélküli kapcsolatra).

USB-kapcsolatról vezeték nélküli kapcsolatra való áttéréshez (Windows)

Mielőtt folytatná, tekintse át a következő helyen található listát: [Mielőtt hozzákezdené 58. oldal.](#)

1. A használt operációs rendszertől függően válassza az alábbi eljárások valamelyikét:
 - **Windows 8,1:** Kattintson a kezdőképernyő bal alsó sarkában megjelenő lefelé mutató nyílra, válassza ki a nyomtató nevét, majd kattintson a **Segédprogramok** lehetőségre.
 - **Windows 8:** Kattintson a jobb gombbal a kezdőképernyő egy üres területére, kattintson a **Minden alkalmazás** elemre az alkalmazássávon, jelölje ki a nyomtató nevét, majd kattintson a **Segédprogramok** lehetőségre.
 - **Windows 7, Windows Vista és Windows XP** esetén: A számítógép asztalán kattintson a **Start** gombra, mutasson a **Minden program**, majd a **HP** elemre, és kattintson a nyomtató mappájára.
2. Kattintson a **Nyomtatóbeállítás és -szoftver** elemre.
3. Válassza az **USB-kábellel csatlakoztatott nyomtató kapcsolatának módosítása vezeték nélküli kapcsolatra** lehetőséget. Kövesse a képernyőn megjelenő utasításokat.

Áttérés USB-kapcsolatról vezeték nélküli kapcsolatra

1. A nyomtató csatlakoztatása a vezeték nélküli hálózathoz.
2. Az **Alkalmazások/Hewlett-Packard/Eszköz** segédprogramjai között található **HP Setup Assistant** telepítősegéd segítségével állíthatja a nyomtató és a szoftver kapcsolatát vezeték nélkülire.





További információ az USB-kapcsolatról vezeték nélküli kapcsolatra való váltás módjáról. [Kattintson ide további információk online eléréséhez.](#) Előfordulhat, hogy ez a webhely jelenleg nem érhető el minden nyelven.

Vezeték nélküli kapcsolat tesztelése



A vezeték nélküli tesztjelentés kinyomtatásával további információkhoz juthat a nyomtató vezeték nélküli kapcsolatáról. A vezeték nélküli tesztjelentés információkat biztosít a nyomtató állapotáról, hardvercíméről (MAC-cím) és IP-címéről. Ha a nyomtató hálózathoz csatlakozik, a tesztjelentés adatokat jelenít meg a hálózati beállításokról.

Vezeték nélküli tesztre vonatkozó jelentés nyomtatása

1. A nyomtató kezelőpaneljén érintse meg a  (**Vezeték nélküli**) gombot, majd a  (**Beállítások**) gombot.
2. Érintse meg a **Jelentések nyomtatása** lehetőséget
3. Érintse meg a **Vezeték nélküli teszt** elemet.

A nyomtató vezeték nélküli funkciójának be- vagy kikapcsolása

Ha a vezeték nélküli kapcsolat kék jelzőfénye világít a nyomtató vezérlőpaneljén, a nyomtató vezeték nélküli funkciója be van kapcsolva.

1. A nyomtató kezelőpaneljén érintse meg a  (**Vezeték nélküli**) gombot, majd a  (**Beállítások**) gombot.
2. Érintéssel be- vagy kikapcsolhatja a **Vezeték nélküli** kapcsolatot. Ha a nyomtató nincs beállítva a hálózathoz való csatlakozásra, akkor a vezeték nélküli kapcsolat bekapcsolásakor automatikusan elindul a Vezeték nélküli beállítási varázsló.

Vezeték nélküli csatlakozás a nyomtatóhoz útválasztó nélkül



A Wi-Fi Direct használatával vezeték nélkül nyomtathat számítógépről, okostelefonról, táblagépről vagy más vezeték nélküli kapcsolatra alkalmas eszközről – anélkül, hogy csatlakoznia kellene egy meglévő vezeték nélküli hálózathoz.

Útmutatások a Wi-Fi Direct használatához

- Győződjön meg arról, hogy számítógépén vagy mobil eszközén megtalálható a szükséges szoftver.
 - Ha számítógépet használ, ellenőrizze, hogy telepítette-e a nyomtatóhoz kapott nyomtatószoftvert.

Ha még nem telepítette a HP nyomtatószoftvert a számítógépén, előbb csatlakozzon egy Wi-Fi Direct hálózathoz, majd telepítse a nyomtatószoftvert. Amikor a nyomtatószoftver a kapcsolat típusának megadását kéri, válassza a **Vezeték nélküli** lehetőséget.
 - Ha mobil eszközt használ, győződjön meg arról, hogy arra telepítve van kompatibilis nyomtatási alkalmazás. További információ a mobil nyomtatásról: www.hp.com/global/us/en/eprint/mobile_printing_apps.html.
- Győződjön meg arról, hogy a nyomtató Wi-Fi Direct funkciója be van kapcsolva.
- A Wi-Fi Direct két üzemmódban kapcsolható be:
 - Automatikus üzemmód: Bármilyen mobil eszköz számára lehetővé teszi a nyomtatóhoz való csatlakozást.
 - Kézi üzemmód: A mobil eszközök csatlakoztatását a nyomtatóhoz való csatlakozás előtt meg kell erősíteni a nyomtató kezelőpaneljén. Ez az üzemmód magasabb szintű biztonságot nyújt. A kapcsolat létrehozása előtt további adatok vagy PIN-kódok megadására van szükség.
- Egy Wi-Fi Direct kapcsolatot legfeljebb öt számítógép vagy mobil eszköz használhat.
- A Wi-Fi Direct szolgáltatás akkor is használható, ha a nyomtató USB-kábellel egy számítógéphez vagy vezeték nélküli kapcsolattal egy hálózathoz kapcsolódik.
- A Wi-Fi Direct használatával nem csatlakoztatható számítógép, mobil eszköz vagy nyomtató az internethez.

A Wi-Fi Direct bekapcsolása

1. A nyomtató kezelőpaneljén érintse meg a  (Wi-Fi Direct) lehetőséget.
2. Érintse meg a  (**Beállítások**) lehetőséget, majd a **Wi-Fi Direct** elem megérintésével kapcsolja be a szolgáltatást.
3. Érintse meg a  (**Vissza**) lehetőséget.

Megjelenik a Wi-Fi Direct nevét és jelszavát tartalmazó **Wi-Fi Direct részletei** menü.

 **TIPP:** A beágyazott webkiszolgálóból is bekapcsolhatja a Wi-Fi Direct szolgáltatást. A beágyazott webkiszolgáló használatával kapcsolatos további információkat lásd: [A beágyazott webkiszolgáló megnyitása 64. oldal.](#)

Nyomatás vezeték nélküli kapcsolatra alkalmas mobil eszközről, amely támogatja a Wi-Fi Direct funkciót

Győződjön meg arról, hogy mobil eszközére telepítve van a HP nyomtatószolgáltatás beépülő moduljának legfrissebb verziója. Ezt a beépülő modult a Google Play alkalmazás-áruházból töltheti le.

1. Ellenőrizze, hogy be van-e kapcsolva a nyomtatón a következő: Wi-Fi Direct.
2. Kapcsolja be a Wi-Fi Direct funkciót a mobil eszközön. További információt a mobil eszköz dokumentációjában talál.
3. A mobil eszközén válasszon ki egy dokumentumot egy nyomtatás használatára kész alkalmazásból, majd válassza a dokumentum nyomtatása lehetőséget.

Megjelenik az elérhető nyomtatók listája.

4. Az elérhető nyomtatók listájából válassza ki a Wi-Fi Direct nevét, például: DIRECT-**-OfficeJet-4650 (ahol a ** a nyomtató azonosítására szolgáló egyedi karaktereket jelöli), majd kövesse a képernyőn megjelenő utasításokat a nyomtatóján és a mobil eszközén.
5. Nyomtassa ki a dokumentumot.



Nyomatás vezeték nélküli kapcsolatra alkalmas számítógépről (Windows)

1. Ellenőrizze, hogy be van-e kapcsolva a nyomtatón a következő: Wi-Fi Direct.
2. Kapcsolja be a számítógép Wi-Fi kapcsolatát. További információt a számítógép dokumentációjában talál.

 **MEGJEGYZÉS:** Ha a számítógép nem támogatja a Wi-Fi hálózatokat, nem használhatja a Wi-Fi Direct funkciót.

3. Csatlakoztassa a számítógépet új hálózathoz. Ugyanúgy járjon el, mint amikor új vezeték nélküli hálózathoz vagy hozzáférési ponthoz kapcsolódik. Válassza ki a megjelenített vezeték nélküli hálózatok listájából a Wi-Fi Direct nevet, például: DIRECT-**-OfficeJet-4650 (a ** a nyomtató azonosítására szolgáló egyedi karaktereket jelöli, az XXXX pedig a nyomtatón feltüntetett nyomtatótípus).

Amikor a rendszer kéri, adja meg a Wi-Fi Direct jelszót.

 **MEGJEGYZÉS:** A jelszó megkereséséhez érintse meg a  (**Wi-Fi Direct**) elemet a kezdőképernyőn.

4. Folytassa az 5. lépéssel, ha a nyomtató vezeték nélküli hálózaton keresztül kapcsolódik a számítógéphez, és ennek megfelelően van telepítve. Ha a nyomtató USB-kábellel csatlakozik a számítógéphez, és ennek megfelelően van telepítve, hajtsa végre az alábbi lépéseket a nyomtatószoftver HP Wi-Fi Direct kapcsolat használatával történő telepítéséhez.
 - a. A használt operációs rendszertől függően válassza az alábbi eljárások valamelyikét:

- **Windows 8,1:** Kattintson a kezdőképernyő bal alsó sarkában megjelenő lefelé mutató nyílra, válassza ki a nyomtató nevét, majd kattintson a **Segédprogramok** lehetőségre.
 - **Windows 8:** Kattintson a jobb gombbal a kezdőképernyő egy üres területére, kattintson a **Minden alkalmazás** elemre az alkalmazássávon, jelölje ki a nyomtató nevét, majd kattintson a **Segédprogramok** lehetőségre.
 - **Windows 7, Windows Vista és Windows XP** esetén: A számítógép asztalán kattintson a **Start** gombra, mutasson a **Minden program**, majd a **HP** elemre, és kattintson a nyomtató mappájára.
- b. Kattintson a **Nyomtató beállítása és szoftverek** elemre, majd válassza az **Új nyomtató csatlakoztatása** lehetőséget.
 - c. A **Csatlakozási beállítások** szoftverképernyőn válassza a **Vezeték nélküli** lehetőséget. Az észlelt nyomtatók listájáról válassza a HP nyomtatószoftvert.
 - d. Kövesse a képernyőn megjelenő utasításokat.
5. Nyomtassa ki a dokumentumot.

Nyomtatás vezeték nélküli kapcsolatra alkalmas számítógépről (OS X)

1. Ellenőrizze, hogy be van-e kapcsolva a nyomtatón a következő: Wi-Fi Direct.
2. Kapcsolja be a Wi-Fi kapcsolatot a számítógépen.
További információkért tekintse meg az Apple által biztosított dokumentációt.
3. Kattintson a Wi-Fi ikonra, és válassza ki a Wi-Fi Direct nevet, például: DIRECT-**-OfficeJet-4650 (a ** a nyomtató azonosítására szolgáló egyedi karaktereket jelöli).
Amikor a rendszer kéri, adja meg a Wi-Fi Direct jelszót.



MEGJEGYZÉS: A jelszó megkereséséhez érintse meg a  **(Wi-Fi Direct)** elemet a kezdőképernyőn.

4. Adja hozzá a nyomtatót.
 - a. Nyissa meg a következőt: **Rendszerbeállítások**.
 - b. A használt operációs rendszertől függően kattintson a **Nyomtatás, beolvasás és faxolás** vagy **Nyomtatók és lapolvasók** lehetőségre.
 - c. Kattintson a + jelre a bal oldalon található nyomtatólistán.
 - d. Válassza ki a nyomtatót az észlelt nyomtatók listájából (a „Bonjour” szó olvasható a nyomtató neve mellett, a jobb oldali oszlopban), majd kattintson a **Hozzáadás** parancsra.



Hálózati beállítások módosítása

A nyomtató kezelőpaneljén beállíthatja és kezelheti a nyomtató vezeték nélküli kapcsolatát, illetve különböző hálózatkezelési feladatokat hajthat végre. Ezek közé tartozik a hálózati beállítások megtekintése és módosítása, a hálózat alapértelmezett beállításainak visszaállítása, valamint a vezeték nélküli funkció be- vagy kikapcsolása.



VIGYÁZAT! A hálózati beállítások kényelmesebbé teszik a készülék hálózati használatát. Azonban ha Ön tapasztalatlan felhasználó, a beállítások egy részének módosítása nem ajánlott (például kapcsolatsebesség, IP-beállítások, alapértelmezett átjáró, tűzfalbeállítások).



Hálózatbeállítási oldal nyomtatása

1. A kezdőképernyőn érintse meg a  (**Vezeték nélküli**), majd a  (**Beállítások**) lehetőséget.
2. Érintse meg a **Jelentések nyomtatása** gombot, majd a **Hálózatbeállítási oldal** lehetőséget.

Az IP-beállítások módosítása

Az alapértelmezett **Automatikus** IP-beállítás megtartása esetén az IP-beállítások megadása automatikusan történik. Ha azonban Ön tapasztalt felhasználó, és más beállításokat, például IP-címet, alhálózati maszkot vagy alapértelmezett átjárót kíván használni, akkor manuálisan is módosíthatja a beállításokat.

 **VIGYÁZAT!** Az IP-cím kézi beállítása során körültekintően járjon el. Ha érvénytelen IP-címet ír be a telepítés alatt, a hálózati részek nem tudnak csatlakozni a nyomtatóhoz. A hibák elkerülése érdekében először csatlakoztassa a nyomtatót a hálózathoz, hogy automatikusan lekérhesse az IP-címet. Az alhálózati maszk, az alapértelmezett átjáró és a DNS-cím beállítása után átállíthatja a nyomtató IP-címét egy manuálisan megadott értékre.

1. A kezdőképernyőn érintse meg a  (**Vezeték nélküli**), majd a  (**Beállítások**) lehetőséget.
2. Érintse meg a **Speciális beállítások** lehetőségét.
3. Érintse meg az **IP-beállítások** lehetőséget.

Egy figyelmeztető üzenet jelenik meg, amely szerint az IP-cím módosításával eltávolítja a nyomtatót a hálózatról.

4. A folytatáshoz érintse meg az **OK** gombot.
5. Alapértelmezés szerint az **Automatikus** beállítás van bejelölve. A beállítások kézi módosításához érintse meg a **Kézi** gombot, majd adja meg a megfelelő információkat a következő beállításokhoz:
 - **IP-cím**
 - **Alhálózati maszk**
 - **Alapértelmezett átjáró**
 - **DNS-cím**
6. Végezze el a kívánt módosításokat, majd érintse meg az **Alkalmaz** lehetőséget.

Speciális nyomtatókezelő eszközök (hálózatra kötött nyomtatókhoz)

Egyes beállítások megtekintéséhez vagy módosításához szüksége lehet egy jelszóra.

 **MEGJEGYZÉS:** A beágyazott webkiszolgálót abban az esetben is megnyithatja és használhatja, ha nem rendelkezik internetkapcsolattal. Egyes szolgáltatások azonban így nem érhetők el.

Ez a rész a következő témaköröket tárgyalja:

- [Eszköztár \(Windows\)](#)
- [HP Utility \(OS X\)](#)
- [A beágyazott webkiszolgáló megnyitása](#)
- [Információk a cookie-król](#)

Eszköztár (Windows)

A Szerszámosláda karbantartási információkat biztosít a nyomtatóhoz.



MEGJEGYZÉS: Ha a számítógép megfelel a rendszerkövetelményeknek, az Eszköztár telepíthető a HP szoftver CD lemezéről. A rendszerkövetelmények a Readme információs fájlban találhatóak, amely a nyomtatóhoz mellékelt HP nyomtatószoftver CD lemezén érhető el.

Az Eszköztár megnyitása

1. A használt operációs rendszertől függően válassza az alábbi eljárások valamelyikét:
 - **Windows 8,1:** Kattintson a kezdőképernyő bal alsó sarkában megjelenő lefelé nyílbillentyűre, majd válassza ki a nyomtató nevét.
 - **Windows 8:** Kattintson a jobb gombbal a kezdőképernyő egy üres területére, kattintson a **Minden alkalmazás** elemre az alkalmazássávon, majd válassza ki a nyomtató nevét.
 - **Windows 7, Windows Vista és Windows XP** esetén: A számítógép asztalán kattintson a **Start** gombra, kattintson a **Minden program** lehetőségre, majd a **HP** elemre, kattintson a nyomtató mappájára, majd válassza ki a nyomtató nevét megjelenítő ikont.
2. Kattintson az **Nyomtatás, beolvasás és faxolás** gombra.
3. Kattintson **A nyomtató karbantartása** lehetőségre.

HP Utility (OS X)

A HP Utility a nyomtatási beállítások megadásához, a nyomtató kalibrálásához, a kellékek online megrendeléséhez és a webhelyek támogatási információinak eléréséhez használható eszközöket tartalmaz.



MEGJEGYZÉS: A HP Utility funkciói a kiválasztott nyomtatótól függően változhatnak.

A tintaszinttel kapcsolatos figyelmeztetések és jelzések csak becsült adatokon alapulnak. Ha alacsony tintaszintre figyelmeztető üzenetet kap, készítsen elő egy cserepatront annak érdekében, hogy kiküszöbölhesse az esetleges nyomtatási késéseket. A patronokat csak akkor kell kicserélnie, ha a nyomtatási minőség már nem megfelelő.

Kattintson duplán a merevlemez **Alkalmazások** mappáján belüli **Hewlett-Packard** mappában található HP Utility lehetőségre.

A beágyazott webkiszolgáló megnyitása

A beágyazott webkiszolgálót a hálózaton vagy a Wi-Fi Direct kapcsolaton keresztül érheti el.



A beágyazott webkiszolgáló megnyitása hálózaton keresztül



MEGJEGYZÉS: A nyomtatónak kapcsolódnia kell egy hálózatra, és rendelkeznie kell IP-címmel. A nyomtató IP-címének megkereséséhez nyomja meg a **Vezeték nélküli** ikont, vagy nyomtasson hálózati konfigurációs oldalt.

- A számítógépen futó webböngészőbe írja be a nyomtató beállított IP-címét vagy állomásnevét.
Ha az IP-cím például 192.168.0.12, akkor a következő címet kell beírnia a webböngészőbe: `http://192.168.0.12`.

A beágyazott webkiszolgáló megnyitása a Wi-Fi Direct használatával

1. A kezdőképernyőn érintse meg a  (Wi-Fi Direct) elemet.
2. Ha a Wi-Fi Direct értéke **Ki**, érintse meg a  (Beállítások) lehetőséget, majd a **Wi-Fi Direct** elem megérintésével kapcsolja be a szolgáltatást.
3. Vezeték nélküli számítógépén engedélyezze a vezeték nélküli kapcsolatot, keresse meg a Wi-Fi Direct szolgáltatáshoz használt nevet, majd csatlakozzon hozzá. A név lehet például: DIRECT-**-OfficeJet-4650 (a ** a nyomtató azonosítására szolgáló egyedi karaktereket jelöli). Amikor a rendszer kéri, adja meg a Wi-Fi Direct jelszót.
4. Írja be a számítógépen futó webböngészőbe a következő címet: <http://192.168.223.1>.

Információk a cookie-król

A beágyazott webkiszolgáló (EWS) böngészés közben kisméretű szövegfájlokat (cookie-kat) tárol merevlemezén. Ezek a fájlok teszik lehetővé, hogy legközelebbi látogatása alkalmával az EWS felismerje számítógépét. Ha például beállította az EWS nyelvét, az a cookie segítségével megjegyzi a kiválasztott nyelvet, így az EWS legközelebbi elérése alkalmával az oldalak már az Ön nyelvén jelennek meg. Egyes cookie-kat (például az ügyfélspecifikus beállításokat tároló cookie-t) a manuális törlésig tárolja a számítógép.

A böngészőjét beállíthatja úgy is, hogy minden cookie-t elfogadjon, vagy figyelmeztetést kérhet minden cookie-tárolási kérésnél, így lehetősége lesz az egyes cookie-k elfogadására vagy elutasítására. A böngésző használatával el is távolíthatja a nemkívánatos cookie-kat.



MEGJEGYZÉS: Ha letiltja a cookie-kat, ez – a nyomtatótól függően – a következő funkciók közül egynek vagy többnek a letiltását is jelenti:

- Az alkalmazás az előző megszakítási ponton történő folytatása (különösen hasznos telepítővarázslók esetében)
- Az EWS böngésző nyelvbeállításainak tárolása
- Az EWS Kezdőlap oldalának személyre szabása

A személyes adatok védelmével és a cookie-fájlokkal kapcsolatos beállítások módosításáról, valamint a cookie-fájlok megtekintéséről és törléséről a webböngésző dokumentációjában olvashat.

Ötletek a beállításhoz és a hálózati nyomtató használatához

Használja az alábbi ötleteket a hálózati nyomtató beállításához és használatához:

- Vezeték nélküli hálózatra csatlakoztatott nyomtató beállításakor győződjön meg arról, hogy a vezeték nélküli útválasztó be van kapcsolva. A nyomtató vezeték nélküli útválasztókat keres, majd megjeleníti a kijelzőn az észlelt hálózatok neveit.
- A nyomtató vezeték nélküli kapcsolatának ellenőrzéséhez érintse meg a  (Vezeték nélküli) elemet a kezelőpanelen a **Vezeték nélküli** menü megnyitásához. Ha a Vezeték nélküli kapcsolat értéke **Ki**, érintse meg az elemet a vezeték nélküli kapcsolat bekapcsolásához. A **Vezeték nélküli beállítási varázsló** automatikusan elindul. A nyomtató vezeték nélküli kapcsolatának beállítása során kövesse a képernyőn megjelenő utasításokat.
- Ha a számítógép virtuális magánhálózathoz (VPN) csatlakozik, más hálózati eszközökhöz – beleértve a nyomtatót is – csak akkor tud hozzáférni, ha előbb lecsatlakozik a VPN-hálózatról.

- További információ a hálózat és a nyomtató vezeték nélküli nyomtatásra való beállításához. [Kattintson ide további információk online eléréséhez.](#)
- Tekintse át, hogyan keresheti meg a hálózat biztonsági beállításait. [Kattintson ide további információk online eléréséhez.](#)
- További információk a Print and Scan Doctor javítóeszközzel (kizárólag Windows rendszeren), és más hibakeresési tippek. [Kattintson ide további információk online eléréséhez.](#)
- Tekintse át, hogyan válthat USB-ről vezeték nélküli kapcsolatra. [Kattintson ide további információk online eléréséhez.](#)
- Tekintse át, hogyan kezelheti a tűzfalat és a víruskereső szoftvereket a nyomtató beállítása során. [Kattintson ide további információk online eléréséhez.](#)

9 Megoldás keresése

Ez a rész a következő témaköröket tárgyalja:

- [Elakadások és papíradagolási problémák](#)
- [Tintatronnal kapcsolatos problémák](#)
- [Nyomtatási problémák](#)
- [Másolási problémák](#)
- [Beolvasási problémák](#)
- [Faxolási problémák](#)
- [Hálózati és kapcsolati problémák](#)
- [A nyomtató hardverével kapcsolatos problémák](#)
- [HP-támogatás](#)

Elakadások és papíradagolási problémák

Mit szeretne tenni?

Papírelakadás megszüntetése

Papírelakadással kapcsolatos problémák elhárítása	HP internetes hibaelhárítási varázsló használata. A nyomtatóban vagy az automatikus lapadagolóban lévő elakadás megszüntetésével és a papírral vagy a papíradagolóval kapcsolatos problémák megoldásával kapcsolatos utasítások.
---	---

 **MEGJEGYZÉS:** Előfordulhat, hogy a HP internetes hibaelhárítási varázslók nem minden nyelven érhetőek el.

A papírelakadás megszüntetéséhez olvassa el a Súgóban található általános utasításokat

A papírelakadások a nyomtatón belül több helyen is előfordulhatnak.

 **VIGYÁZAT!** A nyomtatófej potenciális sérülése elkerülése érdekében a lehető leghamarabb hárítsa el a papírelakadást.

Belső papírelakadás megszüntetése

 **VIGYÁZAT!** Ne húzza ki a nyomtató elejéből az elakadt papírt. Az elakadás megszüntetéséhez ehelyett kövesse az alábbi lépéseket. Ha kihúzza a nyomtató elejéből az elakadt papírt, akkor elszakadhat a papír és papírdarabok maradhatnak a nyomtatóban; ez a későbbiekben további elakadásokat eredményezhet.

1. Ellenőrizze a papírutat a nyomtató belsejében.
 - a. Nyissa ki a patronok szervizajtaját.

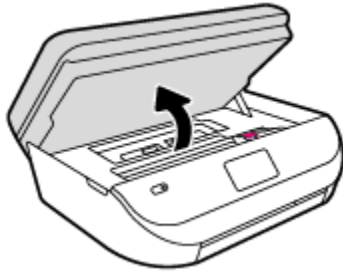

- b.** Vegye le a papírút fedelét.

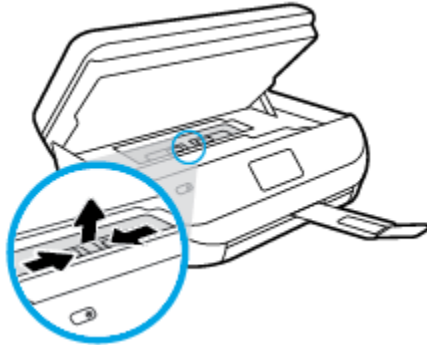

- c.** Emelje fel a duplex egység fedelét, és vegye ki az elakadt papírt.

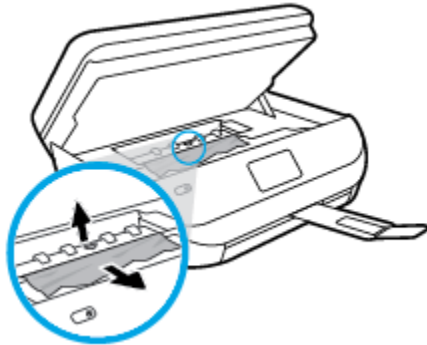

- d.** Helyezze vissza a papírút fedelét. A fedélnek a helyére kell pattannia.

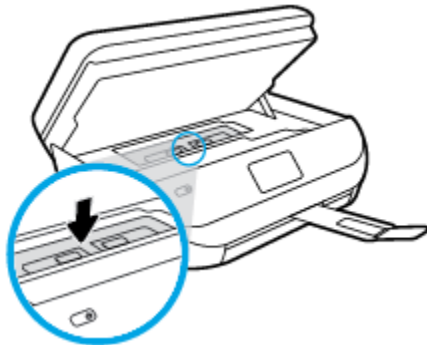

- e. Csukja le a patrontartó fedelét.

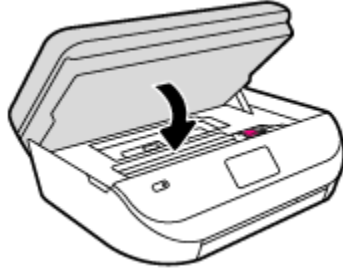

- f. A jelenlegi feladat folytatásához érintse meg a kezelőpanelen található **OK** elemet.

2. Ha a probléma nem oldódott meg, ellenőrizze a patrontartó területet a nyomtató belsejében.

⚠ VIGYÁZAT! A folyamat közben ügyeljen arra, hogy ne érjen hozzá a patrontartóhoz csatlakozó kábelhez.

- a. Nyissa ki a patronok szervizajtaját.

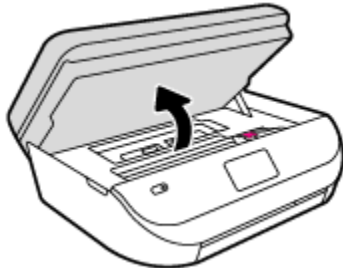

- b. Ha van elakadt papír a nyomtató belsejében, mozgassa a patrontartót a nyomtató jobb széléhez, fogja meg két kézzel az elakadt papírt, és húzza önmaga felé.

⚠ VIGYÁZAT! Ha az eltávolítás során a papír elszakad, ellenőrizze, hogy a görgők és kerekek között nem maradtak-e papírdarabok a készülék belsejében.

Ha nem távolítja el az összes papírmaradványt a készülékből, további elakadások várhatók.

- c. Mozdassa a tartót a nyomtató bal széléhez, és ismételje meg az előző lépést a papírdarabok eltávolítása érdekében.
- d. Csukja le a patrontartó fedelét.

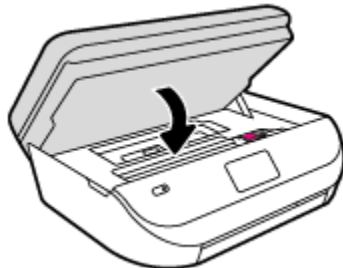

- e. A jelenlegi feladat folytatásához érintse meg a kezelőpanelen található **OK** elemet.

A sűgó a nyomtató kijelzőjén való megjelenítéséhez érintse meg a kezdőképernyőn a **Sűgó**, az **Útmutató videók**, majd az **Elakadás megszüntetése** lehetőséget.

3. Ha a probléma továbbra sem oldódott meg, ellenőrizze a tálca területét.

- a. Húzza ki a papírtálcát annak meghosszabbításához.

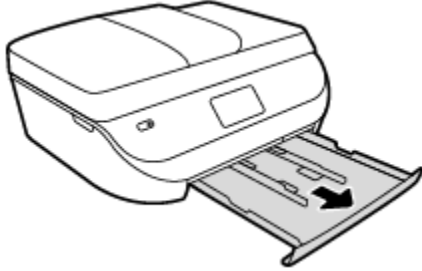

- b. Óvatosan fordítsa oldalára a nyomtatót, hogy hozzáférjen az aljához.
c. Ellenőrizze a nyomtatóban az adagolótálca helyén lévő rést. Ha elakadt papír található benne, nyúljon a résbe, fogja meg két kézzel az elakadt papírt, és húzza önmaga felé.

⚠ VIGYÁZAT! Ha az eltávolítás során a papír elszakad, ellenőrizze, hogy a görgők és kerekek között nem maradtak-e papírdarabok a készülék belsejében.

Ha nem távolítja el az összes papírmaradványt a készülékből, további elakadások várhatók.

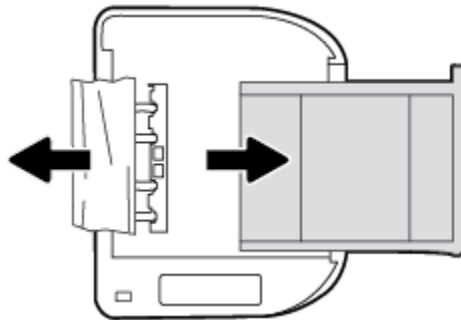

- d. Óvatosan állítsa vissza a nyomtatót.
e. Tolja vissza a papírtálcát.
f. A jelenlegi feladat folytatásához érintse meg a kezelőpanelen található **OK** elemet.

A papírelakadás megszüntetése a lapadagolóban

1. Emelje fel a lapadagoló fedelét.



2. Húzza ki óvatosan az elakadt papírt a görgők közül.

⚠ VIGYÁZAT! Ha az eltávolítás során a papír elszakad, ellenőrizze, hogy a görgők és kerekek között nem maradtak-e papírdarabok a nyomtató belsejében.

Ha nem távolítja el az összes papírmaradványt a készülékből, további elakadások várhatók.

3. Zárja le a lapadagoló fedelét. Határozottan nyomja le, amíg a helyére nem kattann.

Tekintse át, hogyan kerülheti el a papírelakadásokat

A papírelakadás elkerülése érdekében tartsa be az alábbi szabályokat.

- Rendszeresen ürítse a kimeneti tálcát.
- Ellenőrizze, hogy a papír, amelyre nyomtat, nincs-e meggyűrődve, vagy nem sérült-e meg.
- A papír szakadását, gyűrődését és egyéb deformációját elkerülheti, ha a használaton kívüli papírt visszazárható tasakban tárolja.
- Ne használjon olyan papírt, amely túl vastag vagy túl vékony a nyomtató számára.
- Győződjön meg arról, hogy az adagolótálcákba megfelelően töltötte be a hordozókat, és egyik tálca sincs túltöltve. További információért lásd: [Töltsön papírt a nyomtatóba 8. oldal](#).
- Ügyeljen arra, hogy az adagolótálcába tett papírok simák legyenek, a széleik ne legyenek meggyűrődve vagy beszakadva.
- Az adagolótálcában ne keverjen össze különböző méretű és típusú papírokat; az adagolótálcában lévő teljes papírkötegeknek ugyanolyan méretű és típusú papírokat kell tartalmazni.
- Minden papírtípushoz és papírmérethez gondosan állítsa be az adagolótálca papírszélesség-beállítóit. Ellenőrizze, hogy a papírszélesség-beállító ne hajlítsa meg a papírtálcában található papírt.
- Ne tolja túlságosan előre a papírt az adagolótálcában.
- Ha egy lap mindkét oldalára nyomtat, ne nyomtasson erősen telített képeket kis tömegű papírra.
- Mindig a nyomtatóhoz javasolt papírtípust használjon. További információ: [Útmutató a papírokról 6. oldal](#).
- Ha a nyomtatóból hamarosan kifogy a papír, várja meg, amíg ez bekövetkezik, és csak ezután tölts fel új papírral. Ne töltsön be papírt, amikor a nyomtató nyomtat.

Papíradagolási problémák megoldása

Milyen probléma merült fel?

- **A készülék nem húzza be a papírokat az egyik tálcából**
 - Ellenőrizze, hogy van-e betöltve papír a tálcába. További információ itt olvasható: [Töltsön papírt a nyomtatóba 8. oldal](#). Betöltés előtt pörgesse át a papírokat.
 - Ellenőrizze, hogy a tálcán lévő papírszélesség-beállítók a behelyezett papírnak megfelelő pozícióba vannak-e állítva. Ügyeljen arra is, hogy a papírvezetők érintsék a köteg szélét, de ne legyenek túl szorosak.
 - Ellenőrizze, hogy a tálcában használt papír nem hajlott-e. Simítsa ki a papírt a meghajlással ellenkező irányban történő hajlítással.
- **Az oldalak ferdék**
 - Ellenőrizze, hogy az adagolótálcába helyezett papírok megfelelően illeszkednek-e a papírszélesség-beállítókhoz. Szükség esetén húzza ki az adagolótálcát a készülékből, tölts be helyesen a papírokat, és győződjön meg arról, hogy a papírvezetők megfelelően illeszkednek.
 - Csak akkor töltsön be papírt a nyomtatóba, ha az éppen nem nyomtat.
- **A készülék egyszerre több lapot húz be**

- Ellenőrizze, hogy a tálcán lévő papírszélesség-beállítók a behelyezett papírnak megfelelő pozícióba vannak-e állítva. Ügyeljen arra is, hogy a papírszélesség-beállítók érintsék a köteg szélét, de ne legyenek túl szorosak.
- Ellenőrizze, hogy a tálca nincs-e túlterhelve papírral.
- Az optimális teljesítmény és hatékonyság érdekében használjon HP papírt.

Tintapatronnal kapcsolatos problémák

Tintapatronnal kapcsolatos problémák javítása

Ha a patron behelyezése után hibát tapasztal, vagy a rendszer patronnal kapcsolatos hibaüzenetet küld, próbálja meg eltávolítani a tintapatronokat, ellenőrizze, hogy a műanyag védőszalag minden tintapatronról el van-e távolítva, majd helyezze vissza a patronokat. Ha ez nem segít, akkor tisztítsa meg a patron érintkezőit. Ha a probléma továbbra is fennáll, cserélje ki a tintapatronokat. A nyomtatópatronok cseréjével kapcsolatos utasításokat itt talál: [A patronok cseréje 54. oldal](#).

A patron érintkezőinek tisztítása

⚠ VIGYÁZAT! A tisztítási folyamat néhány percet vesz igénybe. A tintapatronokat a lehető leghamarabb helyezze vissza a készülékbe. Nem ajánlott a tintapatronokat 30 percnél tovább a terméken kívül hagyni. Ez a tintapatronok károsodását eredményezheti.

1. Ellenőrizze, hogy a készülék be van-e kapcsolva.
2. Nyissa ki a patronok szervizajtáját.

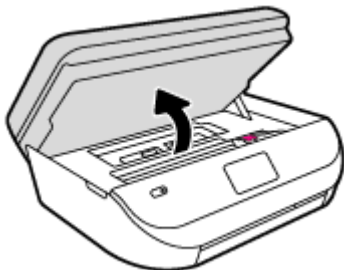

3. Távolítsa el a hibaüzenet által jelzett patronot.
4. A tintapatronokat úgy fogja meg, hogy az aljuk felfelé nézzen, majd keresse meg a patronok tetején található elektromos érintkezőket. Az elektromos érintkezők apró, arany színű pontok a tintapatronon.

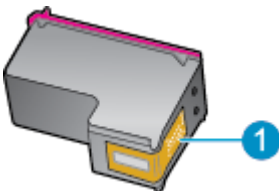

Szolgáltatás	Leírás
1	Elektromos érintkezők

5. Nedves, nem bolyhosodó ruhával törölje meg az érintkezőket.

⚠ VIGYÁZAT! Ügyeljen arra, hogy csak az érintkezőkhöz érjen hozzá, és ne kenjen festéket vagy más szennyeződést a patron más részeire.

6. A nyomtató belsejében keresse meg a patronartóban található érintkezőket. Az érintkezők aranyszínű dudorok, amelyek elhelyezkedése megfelel a tintapatronon található érintkezők elrendezésének.
7. Az érintkezőt száraz, nem bolyhosodó ruhával törölje szárazra.
8. Helyezze vissza a tintapatron.
9. Zárja le a fedelet, és ellenőrizze, hogy a hibaüzenet eltűnik-e.
10. Ha továbbra is ezt a hibaüzenetet kapja, kapcsolja ki, majd kapcsolja újra be a készüléket.



MEGJEGYZÉS: Ha egy tintapatron okoz problémákat, eltávolíthatja azt, és a HP OfficeJet 4650 series készüléket egypatronos üzemmódban, egyetlen patronnal használhatja.

Tintapatronok kompatibilitási problémáinak javítása

A tintapatron nem kompatibilis a nyomtatóval. Cserélje le egy új tintapatronra. További információ: [A patronok cseréje 54. oldal.](#)

Nyomtatási problémák

Mit szeretne tenni?

Oldal sikertelen nyomtatásával kapcsolatos problémák elhárítása (nem lehet nyomtatni)

HP Print and Scan Doctor	A HP Print and Scan Doctor segédprogram automatikusan megpróbálja diagnosztizálni és kijavítani a problémát.
A nem nyomtatható nyomtatási feladatok hibaelhárítása	HP internetes hibaelhárítási varázsló használata. Ha a nyomtató nem válaszol vagy nem nyomtat, részletes útmutatást kérhet.



MEGJEGYZÉS: Előfordulhat, hogy a HP Print and Scan Doctor és a HP internetes hibaelhárítási varázslók nem minden nyelven érhetőek el.

Olvassa el a Súgóban található általános utasításokat az olyan problémákkal kapcsolatban, amikor nem lehet nyomtatni

Nyomtatási problémák megoldása

Győződjön meg arról, hogy a nyomtató be van kapcsolva, és van papír a tálcában. Ha még mindig nem tud nyomtatni, próbálja ki sorban a következő hibaelhárítási módszereket:

1. Ellenőrizze az esetleges hibaüzeneteket a nyomtató kijelzőjén, és oldja meg azokat a képernyőn megjelenő útmutatások követésével.
2. Ha a számítógép egy USB-kábellel van a nyomtatóhoz csatlakoztatva, húzza ki és csatlakoztassa ismét az USB-kábelt. Ha a számítógép vezeték nélküli kapcsolattal csatlakozik a nyomtatóhoz, ellenőrizze, hogy működik-e a kapcsolat.
3. Ellenőrizze, hogy a nyomtató nincs-e leállítva vagy offline állapotban.

Annak ellenőrzése, hogy a nyomtató nincs-e leállítva vagy offline állapotban

- a. A használt operációs rendszertől függően válassza az alábbi eljárások valamelyikét:

- **Windows 8.1 és Windows 8:** Mutasson vagy koppintson a képernyő jobb felső sarkára a gombsáv megjelenítéséhez, kattintson a **Beállítások** ikonra, kattintson vagy koppintson a **Vezérlőpult** elemre, majd kattintson vagy koppintson az **Eszközök és nyomtatók megtekintése** lehetőségre.
 - **Windows 7:** A Windows **Start** menüjében kattintson az **Eszközök és nyomtatók** elemre.
 - **Windows Vista:** A Windows **Start** menüjében kattintson a **Vezérlőpult**, majd a **Nyomtató** elemre.
 - **Windows XP:** A Windows **Start** menüjében kattintson a **Vezérlőpult**, majd a **Nyomtatók és faxok** elemre.
- b. Kattintson duplán a nyomtató ikonjára, vagy kattintson a jobb gombbal a nyomtató ikonjára, és válassza az **Aktuális nyomtatási feladatok megtekintése** elemet a nyomtatási sor megnyitásához.
- c. Győződjön meg arról, hogy a **Nyomtató** menü **Nyomtatás felfüggesztése** vagy **Kapcsolat nélküli használat** menüpontjai mellett nem látható pipa.
- d. Ha bármilyen változtatást tett itt, ismét próbálkozzon a nyomtatással.
4. Ellenőrizze, hogy a nyomtató alapértelmezett nyomtatóként van-e beállítva.

Annak ellenőrzése, hogy a nyomtató alapértelmezett nyomtatóként van-e beállítva

- a. A használt operációs rendszertől függően válassza az alábbi eljárások valamelyikét:
- **Windows 8.1 és Windows 8:** Mutasson vagy koppintson a képernyő jobb felső sarkára a gombsáv megjelenítéséhez, kattintson a **Beállítások** ikonra, kattintson vagy koppintson a **Vezérlőpult** elemre, majd kattintson vagy koppintson az **Eszközök és nyomtatók megtekintése** lehetőségre.
 - **Windows 7:** A Windows **Start** menüjében kattintson az **Eszközök és nyomtatók** elemre.
 - **Windows Vista:** A Windows **Start** menüjében kattintson a **Vezérlőpult**, majd a **Nyomtató** elemre.
 - **Windows XP:** A Windows **Start** menüjében kattintson a **Vezérlőpult**, majd a **Nyomtatók és faxok** elemre.
- b. Győződjön meg arról, hogy a megfelelő nyomtató van-e alapértelmezett nyomtatóként beállítva. Az alapértelmezett nyomtató mellett egy fekete vagy zöld körben lévő pipa látható.
- c. Ha nem a megfelelő nyomtató van alapértelmezett nyomtatóként kiválasztva, kattintson a jobb gombbal a megfelelő nyomtatóra, majd válassza a **Beállítás alapértelmezett nyomtatóként** parancsot.
- d. Próbálja meg ismét használni a készüléket.
5. Indítsa újra a nyomtatásvezérlő alkalmazást.

A nyomtatásvezérlő alkalmazás újraindítása

- a. A használt operációs rendszertől függően válassza az alábbi eljárások valamelyikét:

Windows 8.1 és Windows 8

- i. Mutasson vagy koppintson a képernyő jobb felső sarkára a gombsáv megjelenítéséhez, majd kattintson a **Beállítások** ikonra.
- ii. Kattintson vagy koppintson a **Vezérlőpult** lehetőségre, majd kattintson vagy koppintson a **Rendszer és biztonság** elemre.
- iii. Kattintson vagy koppintson a **Felügyeleti eszközök** lehetőségre, majd kattintson vagy koppintson duplán a **Szolgáltatások** elemre.
- iv. Kattintson a jobb gombbal vagy érintse meg, majd tartsa az ujját a **Nyomtatásisor-kezelő** elemen, végül válassza a **Tulajdonságok** parancsot.
- v. Ellenőrizze, hogy az **Általános** lapon az **Indítás típusa** mellett az **Automatikus** lehetőség van-e kiválasztva.
- vi. Ha a szolgáltatás még nem fut, kattintson vagy koppintson az **Indítás**, majd az **OK** gombra a **Szolgáltatás állapota** menüben.

Windows 7

- i. A Windows **Start** menüjében kattintson a **Vezérlőpult**, a **Rendszer és biztonság**, majd a **Felügyeleti eszközök** elemre.
- ii. Kattintson duplán a **Szolgáltatások** parancsra.
- iii. Kattintson a jobb gombbal a **Nyomtatásisor-kezelő** elemre, majd válassza a **Tulajdonságok** parancsot.
- iv. Ellenőrizze, hogy az **Általános** lapon az **Indítás típusa** mellett az **Automatikus** lehetőség van-e kiválasztva.
- v. Ha a szolgáltatás még nem fut, kattintson a **Start**, majd az **OK** gombra a **Szolgáltatás állapota** menüben.

Windows Vista

- i. A Windows **Start** menüjében kattintson a **Vezérlőpult**, a **Rendszer és karbantartás**, majd a **Felügyeleti eszközök** elemre.
- ii. Kattintson duplán a **Szolgáltatások** parancsra.
- iii. Kattintson a jobb gombbal a **Nyomtatásisor-kezelő eszköz** elemre, majd válassza a **Tulajdonságok** parancsot.
- iv. Ellenőrizze, hogy az **Általános** lapon az **Indítás típusa** mellett az **Automatikus** lehetőség van-e kiválasztva.
- v. Ha a szolgáltatás még nem fut, kattintson a **Start**, majd az **OK** gombra a **Szolgáltatás állapota** menüben.

Windows XP

- i. A Windows **Start** menüjében kattintson a jobb gombbal a **Sajátgép** elemre.
- ii. Kattintson a **Kezelés** parancsra, majd kattintson a **Szolgáltatások és alkalmazások** elemre.

- iii. Kattintson duplán a **Szolgáltatások** elemre, majd válassza a **Nyomtatósisor-kezelő** lehetőséget.
 - iv. Kattintson a jobb gombbal a **Nyomtatósisor-kezelő** elemre, majd kattintson az **Újraindítás** parancsra a szolgáltatás újraindításához.
- b. Próbálja meg ismét használni a készüléket.
6. Indítsa újra a számítógépet.
7. Törölje a nyomtatási sort.

A nyomtatási sor törlése

- a. A használt operációs rendszertől függően válassza az alábbi eljárások valamelyikét:
- **Windows 8.1 és Windows 8:** Mutasson vagy koppintson a képernyő jobb felső sarkára a gombsáv megjelenítéséhez, kattintson a **Beállítások** ikonra, kattintson vagy koppintson a **Vezérlőpult** elemre, majd kattintson vagy koppintson az **Eszközök és nyomtatók megtekintése** lehetőségre.
 - **Windows 7:** A Windows **Start** menüjében kattintson az **Eszközök és nyomtatók** elemre.
 - **Windows Vista:** A Windows **Start** menüjében kattintson a **Vezérlőpult**, majd a **Nyomtató** elemre.
 - **Windows XP:** A Windows **Start** menüjében kattintson a **Vezérlőpult**, majd a **Nyomtatók és faxok** elemre.
- b. Kattintson duplán a nyomtató ikonjára a nyomtatási sor megnyitásához.
- c. A **Nyomtató** menüben kattintson a **Nyomtatók és faxok listájának törlése** vagy a **Nyomtatók listájának törlése** parancsokra, majd a parancs megerősítésére kattintson az **Igen** gombra.
- d. Ha még mindig vannak dokumentumok a várakozási sorban, indítsa újra a számítógépet, majd próbálkozzon ismét a nyomtatással.
- e. Ellenőrizze a nyomtatási sort, hogy az biztosan üres-e, majd ismét próbálkozzon a nyomtatással.

Az áramellátás ellenőrzése és a nyomtató alaphelyzetbe állítása

1. Győződjön meg arról, hogy a tápkábel megfelelően van csatlakoztatva.

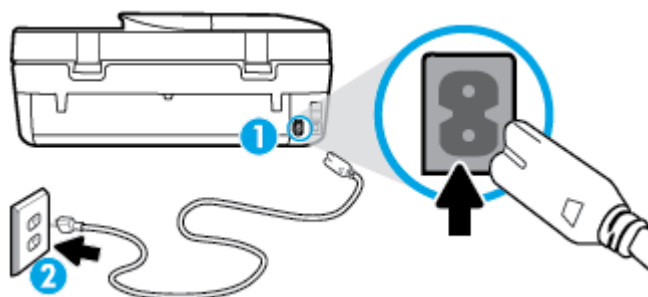

- | | |
|---|--|
| 1 | A nyomtató áramellátásának csatlakozása... |
| 2 | Kapcsolódás elektromos hálózathoz |

2. Nézzon bele a nyomtatóba, és keresse meg a zöld jelzőfényt, amely azt jelzi, hogy a nyomtatóhoz eljut az elektromos áram. Ha nem világít, akkor ellenőrizze, hogy a tápkábel teljesen be van-e dugva a nyomtatóba, illetve dugja be egy másik csatlakozóaljzatba.

3. Tekintse meg a nyomtatón található bekapcsológombot. Ha nem világít, a nyomtató ki van kapcsolva. A nyomtató bekapcsolásához nyomja meg a bekapcsológombot.



MEGJEGYZÉS: Ha a nyomtató nem kap megfelelő tápellátást, csatlakoztassa egy másik fali csatlakozóhoz.

4. Miközben a nyomtató be van kapcsolva, húzza ki a tápkábelt a nyomtató oldalából a patronartó rekesz fedele alatt.
5. Húzza ki a tápkábelt a fali aljzatból.
6. Várjon legalább 15 másodpercet.
7. Dugja vissza a tápkábelt a fali aljzatba.
8. Újból csatlakoztassa a tápkábelt a nyomtató oldalán a patronartó rekesz fedele alatt.
9. Ha a nyomtató nem kapcsol be magától, a bekapcsoláshoz nyomja meg a bekapcsológombot.
10. Próbálja meg újra használni a nyomtatót.

A nyomtatási minőséggel kapcsolatos problémák megoldása

[Részletes útmutatás a legtöbb nyomtatási minőséggel kapcsolatos probléma elhárítására](#)

A nyomtatási minőséggel kapcsolatos problémák online hibaelhárítása.

A nyomtatási minőséggel kapcsolatos problémák elhárításához olvassa el a Súgóban található általános utasításokat



MEGJEGYZÉS: A nyomtatási minőséggel kapcsolatos problémák elkerülése érdekében mindig kapcsolja ki a nyomtatót a **Be** gomb használatával, majd várja meg, amíg a **Be** gomb jelzőfénye kialszik, mielőtt kihúzza a vezetékét vagy lekapcsol egy elosztót. Ez lehetővé teszi a nyomtató számára, hogy a patronokat lezárt pozícióba mozgassa, ahol védve vannak a kiszáradás ellen.

A nyomtatási minőség javítása

1. Kizárólag eredeti HP tintapatront használjon
2. Ellenőrizze a nyomtatószoftvert, és győződjön meg arról, hogy a megfelelő papírtípust választotta a **Hordozó** menüben, illetve a megfelelő nyomtatási minőséget választotta a **Minőségi beállítások** legördülő listából.
 - A nyomtató tulajdonságainak megnyitásához a nyomtatószoftver programban kattintson a **Nyomtatás, beolvasás és faxolás**, majd a **Beállítások megadása** elemre.
3. Ellenőrizze a becsült tintaszinteket, hogy lássa, nincsenek-e kifogyóban a patronok. További információ: [A becsült tintaszintek ellenőrzése 53. oldal](#). Ha a tintapatronokban kevés a tinta, azt javasoljuk, cserélje ki őket.
4. Ellenőrizze a papírtípust.

A legjobb nyomtatási minőség érdekében használjon kiváló minőségű HP papírt, illetve a ColorLok® szabványnak megfelelő papírt. További információ: [Útmutató a papírokról 6. oldal](#).

Mindig ellenőrizze, hogy a nyomtatáshoz használt papír simán fekszik-e. Képek nyomtatásakor a lehető legjobb minőség elérése érdekében használjon HP Advanced fotópapírt.

A különleges papírokat eredeti csomagolásukban, visszazárható műanyag tasakban tárolja, lapos és vízszintes felületen, száraz, hűvös helyen. Nyomtatáskor lehetőleg csak annyi papírt vegyen elő,

amennyit azonnal fel fog használni. A nyomtatás végeztével a maradék papírt tegye vissza a műanyag tasakba. Ez megakadályozza, hogy a fotópapír meggyűrődjön.

5. Igazítsa be a patronokat.

A nyomtatópatronok beigazítása a nyomtatószoftver programból

 **MEGJEGYZÉS:** A patronok igazításával biztosítható a megfelelő minőségű nyomtatás. A HP All-in-One a patronok igazítására figyelmeztet, valahányszor új patron kerül behelyezésre. Ha eltávolítása után ugyanazt a tintapatront helyezi vissza, a HP All-in-One nem figyelmeztet a tintapatronok igazítására. A HP All-in-One készülék emlékezni fog az adott tintapatron igazítási értékeire, így nem kell újból igazítania a tintapatront.

- a. Töltsön letter vagy A4-es méretű nem használt, sima fehér papírt a papírtálcába.
- b. A használt operációs rendszertől függően válassza az alábbi eljárások valamelyikét a nyomtatószoftver megnyitásához:
 - **Windows 8,1:** Kattintson a kezdőképernyő bal alsó sarkában megjelenő lefelé nyílbillentyűre, majd válassza ki a nyomtató nevét.
 - **Windows 8:** Kattintson a jobb gombbal a kezdőképernyő egy üres területére, kattintson a **Minden alkalmazás** elemre az alkalmazássávon, majd válassza ki a nyomtató nevét.
 - **Windows 7, Windows Vista és Windows XP** esetén: A számítógép asztalán kattintson a **Start** gombra, kattintson a **Minden program** lehetőségre, majd a **HP** elemre, kattintson a nyomtató mappájára, majd válassza ki a nyomtató nevét megjelenítő ikont.
- c. A **nyomtató szerszámosládájának** eléréséhez a nyomtatószoftver felületén kattintson a **Nyomtatás, beolvasás és faxolás**, majd **A nyomtató karbantartása** lehetőségre.
- d. A **nyomtató eszköztárán** kattintson az **Eszköz szolgáltatásai** lapon a **Tintapatronok igazítása** pontra. A nyomtató kinyomtat egy igazítási lapot.
- e. Helyezze a patronigazítási lapot a lapolvasó üvegére nyomtatott oldalával lefelé, a jobb első sarokhoz igazítva.

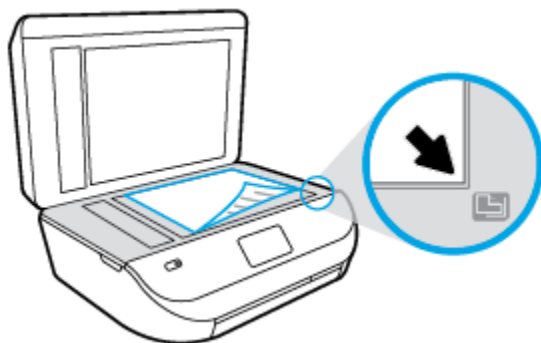

- f. A patronok beigazításához kövesse a nyomtató kijelzőjén megjelenő utasításokat. Használja fel újra vagy dobja el a patronigazítási lapot.

A nyomtatópatronok igazítása a nyomtató kijelzőjéről

- a. Tegyen letter vagy A4-es méretű nem használt, sima fehér papírt az adagolótálcába.
- b. A nyomtató kezelőpaneljének kijelzőjén érintse meg a **Eszközök** lehetőséget.
- c. Érintse meg a **Nyomtató beigazítása** lehetőséget, majd kövesse a képernyőn megjelenő utasításokat.

6. Ha a patronokban elég tinta van, nyomtasson ki egy diagnosztikai lapot.

Diagnosztikai lap nyomtatása a nyomtatószoftver programból

- a. Töltsön letter vagy A4-es méretű nem használt, sima fehér papírt a papírtálcába.
- b. A használt operációs rendszertől függően válassza az alábbi eljárások valamelyikét a nyomtatószoftver megnyitásához:
 - **Windows 8,1:** Kattintson a kezdőképernyő bal alsó sarkában megjelenő lefelé nyílbillentyűre, majd válassza ki a nyomtató nevét.
 - **Windows 8:** Kattintson a jobb gombbal a kezdőképernyő egy üres területére, kattintson a **Minden alkalmazás** elemre az alkalmazássávon, majd válassza ki a nyomtató nevét.
 - **Windows 7, Windows Vista és Windows XP** esetén: A számítógép asztalán kattintson a **Start** gombra, kattintson a **Minden program** lehetőségre, majd a **HP** elemre, kattintson a nyomtató mappájára, majd válassza ki a nyomtató nevét megjelenítő ikont.
- c. A nyomtató szerszámosládájának eléréséhez a nyomtatószoftver felületén kattintson a **Nyomtatás, beolvasás és faxolás**, majd **A nyomtató karbantartása** lehetőségre.
- d. Diagnosztikai oldal nyomtatásához kattintson az **Eszközjelentések lap Diagnosztikai információk nyomtatása** elemére. Ellenőrizze a kék, a bíborszínű, a sárga és a fekete mezőket a diagnosztikai lapon. Ha sávokat lát a színes vagy a fekete mezőkben, vagy a mezők egy részén egyáltalán nincs tinta, hajtson végre automatikus patronisztítást.

Diagnosztikai lap nyomtatása a nyomtató kijelzőjéről

- a. Töltsön letter vagy A4-es méretű nem használt, sima fehér papírt a papírtálcába.
 - b. A nyomtató kezelőpaneljén érintse meg a **Eszközök** lehetőséget.
 - c. Érintse meg a **Minőségjelentés nyomtatása** lehetőséget.
7. Hajtson végre automatikus patronisztítást, ha a diagnosztikai oldalon a színes vagy a fekete mezőkben sávokat vagy tintamentes foltokat lát.

A tintapatronok tisztítása a nyomtatószoftver segítségével

- a. Töltsön letter vagy A4-es méretű nem használt, sima fehér papírt a papírtálcába.
- b. A használt operációs rendszertől függően válassza az alábbi eljárások valamelyikét a nyomtatószoftver megnyitásához:
 - **Windows 8,1:** Kattintson a kezdőképernyő bal alsó sarkában megjelenő lefelé nyílbillentyűre, majd válassza ki a nyomtató nevét.
 - **Windows 8:** Kattintson a jobb gombbal a kezdőképernyő egy üres területére, kattintson a **Minden alkalmazás** elemre az alkalmazássávon, majd válassza ki a nyomtató nevét.
 - **Windows 7, Windows Vista és Windows XP** esetén: A számítógép asztalán kattintson a **Start** gombra, kattintson a **Minden program** lehetőségre, majd a **HP** elemre, kattintson a nyomtató mappájára, majd válassza ki a nyomtató nevét megjelenítő ikont.
- c. A **Nyomtató szerszámosládája** eléréséhez a nyomtatószoftver felületén kattintson a **Nyomtatás, beolvasás és faxolás**, majd **A nyomtató karbantartása** lehetőségre.
- d. Az **Eszköz szolgáltatásai** lapon kattintson a **Tintapatronok tisztítása** pontra. Kövesse a képernyőn megjelenő utasításokat.

Tintatronok tisztítása a nyomtató kijelzőjéről

- a. Tegyen letter vagy A4-es méretű nem használt, sima fehér papírt az adagolótálcába.
- b. A nyomtató kezelőpaneljének kijelzőjén érintse meg a **Eszközök** lehetőséget.
- c. Érintse meg a **Patronok tisztítása** lehetőséget, majd kövesse a képernyőn megjelenő utasításokat.

Ha a patron tisztítása nem oldja meg a problémát, forduljon a HP ügyfélszolgálatához. Látogasson el a következő címre: www.hp.com/support. Ez a webhely információkat és segédprogramokat tartalmaz, amelyek segíthetnek számos gyakori nyomtatóprobléma megoldásában. Kérésre válasszon országot/térséget, majd kattintson a **Minden HP kapcsolattartó** hivatkozásra. Így a műszaki támogatás telefonos elérhetőségével kapcsolatos információkat kap.

A nyomtatási minőség javítása (OS X)

1. Kizárólag eredeti HP patronot használjon.
2. A **Nyomtatás** párbeszédpanelen győződjön meg arról, hogy megfelelő papírtípust és nyomtatási minőséget választott.
3. Ellenőrizze a becsült tintaszinteket, hogy lássa, nincsenek-e kifogyóban a patronok.

Ha kifogyóban vannak a nyomtatópatronok, vegye fontolóra cseréjüket.

4. Ellenőrizze a papírtípust.

A legjobb nyomtatási minőség elérése érdekében kiváló minőségű HP papírt vagy a ColorLok® szabványnak megfelelő papírokat használjon. További információ: [Útmutató a papírokról 6. oldal](#).

Mindig ellenőrizze, hogy a nyomtatáshoz használt papír simán fekszik-e. Képek nyomtatásakor a lehető legjobb minőség elérése érdekében használjon HP Advanced fotópapírt.

A különleges papírokat eredeti csomagolásukban vagy visszazárható műanyag tasakban tárolja, lapos és vízszintes felületen, száraz, hűvös helyen. Nyomtatáskor lehetőleg csak annyi papírt vegyen elő, amennyit azonnal fel fog használni. A nyomtatás végeztével a maradék papírt tegye vissza a műanyag tasakba. Ez megakadályozza, hogy a fotópapír meggyűrődjön.

5. Igazítsa a nyomtatópatronokat.

A nyomtatópatronok igazítása a szoftver segítségével

- a. Tegyen normál fehér letter vagy A4-es papírt a papírtálcába.
- b. Nyissa meg a következőt: HP Utility.



MEGJEGYZÉS: A HP Utility a merevlemez **Alkalmazások** mappáján belüli **Hewlett-Packard** mappában található.

- c. Az ablak bal oldalán található eszközlistából válassza ki a HP OfficeJet 4650 series készüléket.
 - d. Kattintson az **Igazítás** parancsra.
 - e. Kattintson az **Igazítás** gombra, és kövesse a képernyőn megjelenő utasításokat.
 - f. Kattintson a **Minden beállítás** lehetőségre az **Információ és támogatás** panelre való visszatéréshez.
6. Nyomtasson egy tesztoldalt.

Tesztoldal nyomtatása

- a. Tegyen normál fehér letter vagy A4-es papírt a papírtálcába.
- b. Nyissa meg a következőt: HP Utility.



MEGJEGYZÉS: A HP Utility a merevlemez **Alkalmazások** mappáján belüli **Hewlett-Packard** mappában található.

- c. Az ablak bal oldalán található eszközlístából válassza ki a HP OfficeJet 4650 series készüléket.
 - d. Kattintson a **Tesztoldal** lehetőségre.
 - e. Kattintson a **Tesztoldal nyomtatása** gombra, majd kövesse a képernyőn megjelenő utasításokat.
Ellenőrizze, hogy nem találhatóak-e egyenetlen sorok a szövegekben vagy sávok a szövegekben és színes mezőkben. Ha egyenetlen vonalakat vagy sávokat lát, illetve a mezők egy részén egyáltalán nincs tinta, hajtson végre automatikus patron tisztítást.
7. Ha a diagnosztikai lapon a szöveg és a színes mezők egy része hiányzik vagy csíkos, automatikusan tisztítsa meg a patronokat.

A nyomtatófej automatikus tisztítása

- a. Tegyen normál fehér letter vagy A4-es papírt a papírtálcába.
- b. Nyissa meg a következőt: HP Utility.



MEGJEGYZÉS: A HP Utility a merevlemez **Alkalmazások** mappáján belüli **Hewlett-Packard** mappában található.

- c. Az ablak bal oldalán található eszközlístából válassza ki a HP OfficeJet 4650 series készüléket.
- d. Kattintson a **Nyomtatófejek tisztítása** lehetőségre.
- e. Kattintson a **Tisztítás** parancsra, majd kövesse a képernyőn megjelenő utasításokat.



VIGYÁZAT! A nyomtatófejet csak indokolt esetben tisztítsa. A felesleges tisztítás pazarolja a tintát és csökkenti a nyomtatófej élettartamát.



MEGJEGYZÉS: Ha a nyomtatás minősége a tisztítás befejezése után is elmarad a várttól, próbálkozzon a nyomtató beigazításával. Ha a minőségi problémákat a beigazítás és a tisztítás sem hártotta el, akkor forduljon a HP-támogatáshoz.

- f. Kattintson a **Minden beállítás** lehetőségre az **Információ és támogatás** panelre való visszatéréshez.

Tintaelkenődések megszüntetése a nyomatokon

Ha egymás utáni nyomatokon tintafoltok találhatóak, próbálkozzon a nyomtató kijelzőjén lévő Tintafoltok megszüntetése funkcióval. Az eljárás több percig is eltarthat. Teljes méretű sima papírt kell betölteni, amelyet a nyomtató előre-hátra mozgat a tisztítás során. A gép által ekkor kiadott hangok nem jeleznek rendellenes működést.

1. Tegyen letter vagy A4-es méretű nem használt, sima fehér papírt az adagolótálcába.
2. A nyomtató kezelőpaneljének kijelzőjén érintse meg a **Eszközök** lehetőséget.
3. Érintse meg a **Tintaelkenődések megszüntetése a lapon** lehetőséget, majd kövesse a képernyőn megjelenő utasításokat.



MEGJEGYZÉS: Ugyanezt a HP nyomtatószoftverrel vagy a beágyazott webkiszolgálóval (EWS) is elvégezheti. A szoftver vagy az EWS elérése: [Nyissa meg a HP nyomtatószoftvert \(Windows\) 12. oldal](#) vagy [A beágyazott webkiszolgáló megnyitása 64. oldal](#).

Másolási problémák

Másolási problémák hibaelhárítása	HP internetes hibaelhárítási varázsló használata. Részletes útmutatás megtekintése, ha a nyomtató nem másol, vagy ha a nyomatok gyenge minőségűek.
---	---



MEGJEGYZÉS: Előfordulhat, hogy a HP internetes hibaelhárítási varázslók nem minden nyelven érhetőek el.

[Tipppek a másolási és a lapolvasási sikerekért 28. oldal](#)

Beolvasási problémák

HP Print and Scan Doctor	A HP Print and Scan Doctor segédprogram automatikusan megpróbálja diagnosztizálni és kijavítani a problémát.
Lapolvasási problémák megoldása	HP internetes hibaelhárítási varázsló használata. Részletes útmutatás megtekintése, ha nem működik vagy gyenge minőségű a beolvasás.



MEGJEGYZÉS: Előfordulhat, hogy a HP Print and Scan Doctor és a HP internetes hibaelhárítási varázslók nem minden nyelven érhetőek el.

[Tipppek a másolási és a lapolvasási sikerekért 28. oldal](#)

Faxolási problémák

Először a faxtesztjelentés futtatásával ellenőrizze, hogy megfelelőek-e a faxbeállítások. Ha a teszt sikeres, de továbbra is problémákat tapasztal a faxolással, tekintse át a jelentésben felsorolt faxbeállításokat, és ellenőrizze a beállítások helyességét.

A faxteszt futtatása

A nyomtató állapotának ellenőrzéséhez, illetve annak megállapításához, hogy megfelelőek-e a beállításai a faxoláshoz, a faxbeállítások tesztelhetők. Csak a nyomtató faxbeállítása után hajtsa végre a tesztet. A tesztelés által végzett műveletek:

- Teszteli a faxhardvert
- Ellenőrzi, hogy megfelelő típusú telefonkábel van-e csatlakoztatva a nyomtatóhoz
- Ellenőrzi, hogy a telefonkábel a megfelelő aljzathoz van-e csatlakoztatva
- Ellenőrzi, van-e tárcsahang
- Ellenőrzi a telefonkapcsolat állapotát
- Aktív telefonvonalat keres

A faxbeállítások ellenőrzése a nyomtató vezérlőpaneljén

1. Az otthoni vagy irodai beállítási utasításoknak megfelelően állítsa be faxolásra a nyomtatót.
2. A teszt indítása előtt ellenőrizze, hogy a tintapatronok és a nyomtatófejek megfelelően vannak-e behelyezve, és hogy teljes méretű papír van-e az adagolótálcában.
3. A **Fax** képernyőn érintse meg a **Beállítások**, majd a **Beállítási varázsló** lehetőséget, és kövesse a képernyőn megjelenő utasításokat.
A nyomtató megjeleníti a teszt állapotát a kijelzőn, és kinyomtat egy jelentést.
4. Nézze át a jelentést.
 - Ha a faxteszt sikertelen, tekintse át az alábbi megoldásokat.
 - Ha a faxteszt sikeres, de továbbra is problémákat tapasztal a faxolással, ellenőrizze a jelentésben felsorolt faxbeállítások helyességét. Használhatja a HP online hibaelhárítási varázslóját is.

Teendők, ha a faxteszt sikertelen

Ha a faxteszt sikertelen, a felmerült problémák részleteivel kapcsolatban tanulmányozza át a jelentést. Még részletesebb tájékoztatás érdekében nézze meg, hogy a teszt melyik részén történt hiba, majd keresse meg az ennek megfelelő témakörben a lehetséges megoldásokat.

A „Faxhardverteszt” sikertelen

- Kapcsolja ki a nyomtatót a kezelőpanel  (Tápellátás) gombjával, majd húzza ki a tápkábelt a nyomtató hátuljából. Néhány másodperc elteltével csatlakoztassa újra a tápkábelt, és kapcsolja be a nyomtatót. Futtassa újra a tesztet. Ha a teszt ismét sikertelen, olvassa tovább az e részben található hibaelhárítási tudnivalókat.
- Próbálja meg faxot küldeni vagy fogadni. Ha sikeresen tud faxot küldeni vagy fogadni, akkor lehet, hogy nincs semmi probléma.
- Amennyiben a **Faxtelepítő varázsló** (Windows), illetve a **HP Utility** (OS X) segítségével futtatja a tesztet, győződjön meg róla, hogy a készülék nem végez-e más feladatot, például faxfogadást vagy másolást. Ellenőrizze, hogy a kijelzőn látható-e olyan üzenet, amely a nyomtató foglalt állapotát jelzi. Ha a készülék más feladatot végez, a teszt futtatása előtt várjon, amíg befejezi, és visszaáll üresjáratba.
- Győződjön meg arról, hogy a nyomtatóhoz kapott telefonkábel használja. Ha a fali telefonaljzat és a nyomtató között nem a nyomtatóhoz kapott telefonkábel használja, a faxok fogadása és küldése sikertelen lehet. Miután csatlakoztatta a nyomtatóhoz kapott telefonkábel, futtassa újra a faxtesztet.
- Ha telefonvonal-elosztót használ, az faxolási problémákat okozhat. (Az elosztó olyan, két vezeték bekötésére alkalmas csatlakozó, mely fali telefonaljzathoz csatlakozik.) Vegye ki az elosztót, és próbálja közvetlenül a fali telefonaljzathoz csatlakoztatni a nyomtatót.

Miután megoldotta a problémákat, futtassa újra a faxtesztet, hogy meggyőződjön a teszt sikeréről, valamint arról, hogy a nyomtató készen áll a faxolásra. Ha a **Faxhardverteszt** továbbra is sikertelen, és gondjai vannak a faxolással, forduljon a HP-ügyféltámogatáshoz. Látogasson el a következő címre: www.hp.com/support. Ez a webhely információkat és segédprogramokat tartalmaz, amelyek segíthetnek számos gyakori nyomtatóprobléma megoldásában. Kérésre válasszon országot/térséget, majd kattintson a **Minden HP kapcsolattartó** hivatkozásra. Így a műszaki támogatás telefonos elérhetőségével kapcsolatos információkat kap.

A „Fax csatlakoztatva az aktív fali telefonaljzathoz” teszt sikertelen

- Ellenőrizze a csatlakozást a fali telefonaljzat és a nyomtató között, hogy meggyőződhessen a telefonkábel megfelelő csatlakoztatásáról.
- Győződjön meg arról, hogy a nyomtatóhoz kapott telefonkábelt használja. Ha a fali telefonaljzat és a nyomtató között nem a nyomtatóhoz kapott telefonkábelt használja, a faxok fogadása és küldése sikertelen lehet. Miután csatlakoztatta a nyomtatóhoz kapott telefonkábelt, futtassa újra a faxtesztet.
- Győződjön meg arról, hogy megfelelően csatlakoztatta a nyomtatót a fali telefonaljzathoz. A nyomtatóval kapott telefonkábelrel kösse össze a telefonvonal fali csatlakozóját a nyomtató hátoldalán található, 1-LINE feliratú aljzattal.

A faxbeállítással és teszteléssel kapcsolatos további információk online eléréséhez [kattintson ide](#).

- Ha telefonvonal-elosztót használ, az faxolási problémákat okozhat. (Az elosztó olyan, két vezeték bekötésére alkalmas csatlakozó, mely fali telefonaljzathoz csatlakozik.) Vegye ki az elosztót, és próbálja közvetlenül a fali telefonaljzathoz csatlakoztatni a nyomtatót.
- Próbáljon egy működő telefonkészüléket és telefonzsinórt csatlakoztatni a nyomtató által használt fali telefonaljzathoz, és ellenőrizze, hogy van-e tárcsahang. Ha nem hall tárcsahangot, ellenőriztesse a vonalat a telefontársasággal.
- Próbáljon meg faxot küldeni vagy fogadni. Ha sikeresen tud faxot küldeni vagy fogadni, akkor lehet, hogy nincs semmi probléma.

Miután megoldotta a problémákat, futtassa újra a faxtesztet, hogy meggyőződjön a teszt sikeréről, valamint arról, hogy a nyomtató készen áll a faxolásra.

A „Telefonkábel csatlakoztatva a fax megfelelő portjához” teszt sikertelen

Győződjön meg arról, hogy a nyomtatóhoz kapott telefonkábelt használja. Ha a fali telefonaljzat és a nyomtató között nem a nyomtatóhoz kapott telefonkábelt használja, a faxok fogadása és küldése sikertelen lehet. Miután csatlakoztatta a nyomtatóhoz kapott telefonkábelt, futtassa újra a faxtesztet.

Ha telefonvonal-elosztót használ, az faxolási problémákat okozhat. (Az elosztó olyan, két vezeték bekötésére alkalmas csatlakozó, mely fali telefonaljzathoz csatlakozik.) Vegye ki az elosztót, és próbálja közvetlenül a fali telefonaljzathoz csatlakoztatni a nyomtatót.

Csatlakoztassa a telefonkábelt a megfelelő portba

1. A nyomtatóval kapott telefonkábelrel kösse össze a telefonvonal fali csatlakozóját a nyomtató hátoldalán található, 1-LINE feliratú aljzattal.



MEGJEGYZÉS: Ha a 2-EXT portot használja a fali telefonaljzathoz való csatlakozásra, nem tud majd faxot küldeni vagy fogadni. A 2-EXT portot csak egyéb készülékek, például üzenetrögzítő vagy telefon csatlakoztatására használja.

9-1. ábra: A nyomtató hátoldala

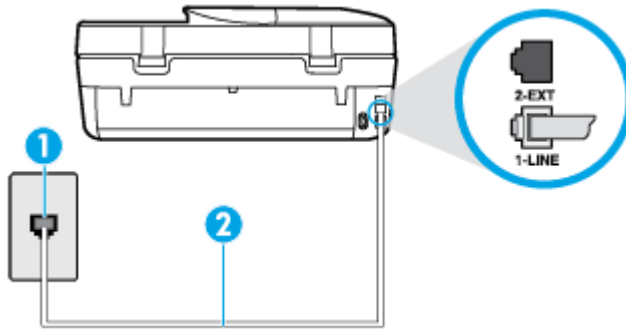

1	Fali telefonaljzat
2	Csatlakoztassa a nyomtatót a hozzá kapott telefonkábellel az „1-LINE” feliratú porthoz

2. Miután az 1-LINE feliratú porthoz csatlakoztatta a telefonkábelt, futtassa újra a faxtesztet, hogy meggyőződjön a teszt sikeréről, valamint arról, hogy a nyomtató készen áll a faxolásra.
3. Próbáljon meg faxot küldeni vagy fogadni.

A „Megfelelő típusú telefonkábel használata a faxhoz” teszt sikertelen

- Győződjön meg arról, hogy a nyomtatót a hozzá kapott telefonkábellel csatlakoztatta a fali telefonaljzathoz. A kábel egyik végét a nyomtató hátoldalán található 1-LINE feliratú aljzathoz, a másik végét pedig a fali telefonaljzatba kell csatlakoztatnia az ábrának megfelelően.

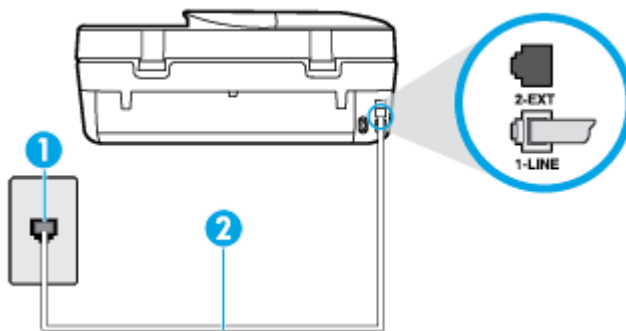

1	Fali telefonaljzat
2	Csatlakoztassa a nyomtatót a hozzá kapott telefonkábellel az „1-LINE” feliratú porthoz

Ha a nyomtatóhoz kapott telefonkábel nem elég hosszú, akkor egy hosszabb kéteres telefonkábel segítségével meghosszabbíthatja azt. Kábelt telefontartozékokat árusító villamossági szaküzletben vásárolhat.

- Ellenőrizze a csatlakozást a fali telefonaljzat és a nyomtató között, hogy meggyőződhessen a telefonkábel megfelelő csatlakoztatásáról.

- Győződjön meg arról, hogy a nyomtatóhoz kapott telefonkábelrel használja. Ha a fali telefonaljzat és a nyomtató között nem a nyomtatóhoz kapott telefonkábelrel használja, a faxok fogadása és küldése sikertelen lehet. Miután csatlakoztatta a nyomtatóhoz kapott telefonkábelrel, futtassa újra a faxtesztet.
- Ha telefonvonal-elosztót használ, az faxolási problémákat okozhat. (Az elosztó olyan, két vezeték bekötésére alkalmas csatlakozó, mely fali telefonaljzathoz csatlakozik.) Vegye ki az elosztót, és próbálja közvetlenül a fali telefonaljzathoz csatlakoztatni a nyomtatót.

A „Tárcsahang észlelése” teszt sikertelen

- Előfordulhat, hogy a nyomtatóval közös telefonvonalat használó más készülékek okozzák a teszt sikertelenségét. Ennek kiderítéséhez a telefonvonalról válassza le a nyomtató kivételével az összes többi berendezést, és futtassa újra a tesztet. Ha a többi berendezés nélkül a **Tárcsahang észlelése teszt** teszt sikeres, akkor a hibát ezek valamelyike (esetleg több is) okozza. Ilyenkor próbálja őket egyesével ismét csatlakoztatni a telefonvonalhoz, miközben folyamatosan ellenőrzi a vonalat, így kiderülhet, melyik okozta a problémát.
- Próbáljon egy működő telefonkészüléket és telefontárcsahangot csatlakoztatni a nyomtató által használt fali telefonaljzathoz, és ellenőrizze, hogy van-e tárcsahang. Ha nem hall tárcsahangot, ellenőriztesse a vonalat a telefontárcsahanggal.
- Győződjön meg arról, hogy megfelelően csatlakoztatta a nyomtatót a fali telefonaljzathoz. A nyomtatóval kapott telefonkábelrel kösse össze a telefonvonal fali csatlakozóját a nyomtató hátoldalán található, 1-LINE feliratú aljzattal.
- Ha telefonvonal-elosztót használ, az faxolási problémákat okozhat. (Az elosztó olyan, két vezeték bekötésére alkalmas csatlakozó, mely fali telefonaljzathoz csatlakozik.) Vegye ki az elosztót, és próbálja közvetlenül a fali telefonaljzathoz csatlakoztatni a nyomtatót.
- Ha a telefonrendszer nem a szokásos tárcsahangot használja, mint például bizonyos alközponti (PBX) rendszerek, ez a teszt sikertelenségét okozhatja. Ez nem okoz problémát a faxok küldésében vagy fogadásában. Próbáljon meg küldeni vagy fogadni egy tesztfaxot.
- Győződjön meg róla, hogy az ország/térség beállítása megfelel az Ön országának/térségének. Ha az ország/térség beállítása helytelen vagy elmaradt, ez okozhatja a hibát a faxok küldése és fogadása során.
- Győződjön meg arról, hogy analóg telefonvonalhoz csatlakoztatta a nyomtatót, különben nem lesz képes faxok küldésére és fogadására. Csatlakoztasson egy hagyományos, analóg telefont a telefonos fali aljzathoz, és a tárcsahang meghallgatásával állapítsa meg, hogy digitális aljzathoz használja. Ha nem hall normál tárcsahangot, előfordulhat, hogy az adott fali aljzat digitális telefonokhoz van beállítva. Csatlakoztassa a nyomtatót analóg telefonvonalhoz, és próbáljon meg faxot küldeni vagy fogadni.
- Győződjön meg arról, hogy a nyomtatóhoz kapott telefonkábelrel használja. Ha a fali telefonaljzat és a nyomtató között nem a nyomtatóhoz kapott telefonkábelrel használja, a faxok fogadása és küldése sikertelen lehet. Miután csatlakoztatta a nyomtatóhoz kapott telefonkábelrel, futtassa újra a faxtesztet.

Miután megoldotta a problémákat, futtassa újra a faxtesztet, hogy meggyőződjön a teszt sikeréről, valamint arról, hogy a nyomtató készen áll a faxolásra. Ha a **Tárcsahang észlelés** teszt továbbra is sikertelen, lépjen kapcsolatba a telefontárcsahanggal, és ellenőriztesse velük a telefonvonalat.

A „Faxvonalállapot teszt” sikertelen

- Győződjön meg arról, hogy analóg telefonvonalhoz csatlakoztatta a nyomtatót, különben nem lesz képes faxok küldésére és fogadására. Csatlakoztasson egy hagyományos, analóg telefont a telefonos fali aljzathoz, és a tárcsahang meghallgatásával állapítsa meg, hogy digitális aljzatot használ-e. Ha nem hall normál tárcsahangot, előfordulhat, hogy az adott fali aljzat digitális telefonokhoz van beállítva. Csatlakoztassa a nyomtatót analóg telefonvonalhoz, és próbálja meg faxot küldeni vagy fogadni.
- Ellenőrizze a csatlakozást a fali telefonaljzat és a nyomtató között, hogy meggyőződhessen a telefonkábel megfelelő csatlakoztatásáról.
- Győződjön meg arról, hogy megfelelően csatlakoztatta a nyomtatót a fali telefonaljzathoz. A nyomtatóval kapott telefonkábelrel kösse össze a telefonvonal fali csatlakozóját a nyomtató hátoldalán található, 1-LINE feliratú aljzattal.
- Előfordulhat, hogy a nyomtatóval közös telefonvonalat használó más készülékek okozzák a teszt sikertelenségét. Ennek kiderítéséhez a telefonvonalról válassza le a nyomtató kivételével az összes többi berendezést, és futtassa újra a tesztet.
 - Ha a többi berendezés nélkül a **Faxvonalállapot teszt** teszt sikeres, akkor a hibát ezek valamelyike (esetleg több is) okozza. Ilyenkor próbálja őket egyesével ismét csatlakoztatni a telefonvonalhoz, miközben folyamatosan ellenőrzi a vonalat, így kiderülhet, melyik okozta a problémát.
 - Ha a **Faxvonalállapot teszt** a többi nyomtató nélkül is sikertelen, csatlakoztassa a nyomtatót egy működő telefonvonalra, és olvassa tovább az e részben található hibaelhárítási tudnivalókat.
- Ha telefonvonal-elosztót használ, az faxolási problémákat okozhat. (Az elosztó olyan, két vezeték bekötésére alkalmas csatlakozó, mely fali telefonaljzathoz csatlakozik.) Vegye ki az elosztót, és próbálja közvetlenül a fali telefonaljzathoz csatlakoztatni a nyomtatót.
- Győződjön meg arról, hogy a nyomtatóhoz kapott telefonkábelrel használja. Ha a fali telefonaljzat és a nyomtató között nem a nyomtatóhoz kapott telefonkábelrel használja, a faxok fogadása és küldése sikertelen lehet. Miután csatlakoztatta a nyomtatóhoz kapott telefonkábelrel, futtassa újra a faxtesztet.

Miután megoldotta a problémákat, futtassa újra a faxtesztet, hogy meggyőződjön a teszt sikeréről, valamint arról, hogy a nyomtató készen áll a faxolásra. Ha a **Faxvonal állapota** teszt továbbra is sikertelen, és problémák jelentkeznek faxolás közben, lépjen kapcsolatba a telefontársasággal, és ellenőriztesse velük a telefonvonalat.

Faxolási problémák hibaelhárítása.

Faxolási problémák hibaelhárítása.	HP internetes hibaelhárítási varázsló használata. Fax küldésével, fogadásával vagy a számítógépre történő faxolással kapcsolatos problémák megoldása.
--	--

 **MEGJEGYZÉS:** Előfordulhat, hogy a HP internetes hibaelhárítási varázslók nem minden nyelven érhetőek el.

Az adott faxproblémákkal kapcsolatban olvassa el a Súlyban található általános utasításokat

Milyen jellegű faxolási probléma merült fel?



A kijelző mindig a Telefon letéve jelzést mutatja

- Nem megfelelő típusú telefonkábelrel használ. Győződjön meg arról, hogy a nyomtatóhoz kapott kéteres telefonkábelrel használja a nyomtató és a telefonvonal összekapcsolására. Ha a nyomtatóhoz kapott

telefonkábel nem elég hosszú, akkor egy hosszabb telefonkábel segítségével meghosszabbíthatja azt. Kábelt telefonszűrőket árusító villamossági szaküzletben vásárolhat.

- Olyan berendezés van használatban, amely a nyomtatóval azonos telefonvonalat használ. Ellenőrizze, hogy a mellékállomáson működő (a nyomtatóval közös vonalat használó, de ahhoz nem csatlakozó) telefon vagy más berendezés nincs-e használatban, illetve a kézibeszélője nincs-e félretéve. Nem faxolhat a nyomtatóval például akkor, ha a mellékállomáson beszélnek, illetve ha a számítógépes betárcsázós modemmel az interneten böngésznek vagy elektronikus levelet küldenek.

A nyomtató nem tud faxot küldeni vagy fogadni

- Győződjön meg arról, hogy a nyomtató be van kapcsolva. Tekintse meg a nyomtató kijelzőjét. Ha a kijelző üres, és a  (a Tápellátás gomb) jelzőfénye nem világít, akkor a nyomtató ki van kapcsolva. Győződjön meg arról, hogy a tápkábel megfelelően van csatlakoztatva a nyomtatóhoz és egy fali aljzathoz. Kapcsolja be a nyomtatót a  (a Tápellátás gomb) gombbal.

A HP tanácsa: a nyomtató bekapcsolása után várjon öt percet, mielőtt faxot küldene vagy fogadna. A nyomtatóval a bekapcsolást követő inicializálás alatt nem lehet faxot küldeni és fogadni.

- Győződjön meg arról, hogy a nyomtatót a hozzá kapott telefonkábelrel csatlakoztatta a fali telefonaljzathoz. A kábel egyik végét a nyomtató hátoldalán található 1-LINE feliratú aljzathoz, a másik végét pedig a fali telefonaljzatba kell csatlakoztatnia az ábrának megfelelően.

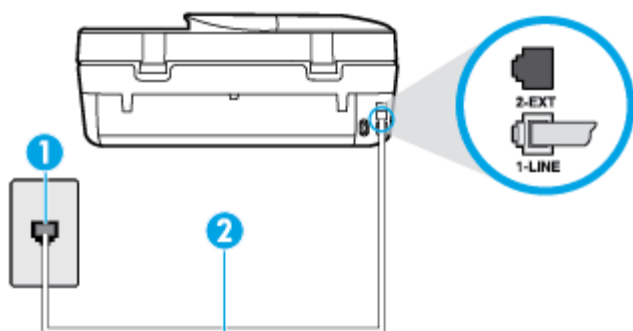

1	Fali telefonaljzat
2	Csatlakoztassa a nyomtatót a hozzá kapott telefonkábelrel az „1-LINE” feliratú porthoz

Ha a nyomtatóhoz kapott telefonkábel nem elég hosszú, akkor egy hosszabb kéteres telefonkábel segítségével meghosszabbíthatja azt. Kábelt telefonszűrőket árusító villamossági szaküzletben vásárolhat.

- Próbáljon egy működő telefonkészüléket és telefonzsinórt csatlakoztatni a nyomtató által használt fali telefonaljzathoz, és ellenőrizze, hogy van-e tárcsahang. Ha nem hall tárcsahangot, lépjen kapcsolatba a helyi telefonszolgálatokkal.
- Olyan berendezés van használatban, amely a nyomtatóval azonos telefonvonalat használ. Nem faxolhat a nyomtatóval például akkor, ha a mellékállomáson beszélnek, illetve ha a számítógépes betárcsázós modemmel az interneten böngésznek vagy elektronikus levelet küldenek.
- Nézze meg, hogy más folyamat nem okozott-e hibát. Nézze meg, hogy a kijelzőn milyen hibaüzenet látható a problémával kapcsolatban, és hogy az adott hibát hogyan lehet elhárítani. Amíg a nyomtató hibáját nem hárítja el, addig a nyomtató nem tud faxot küldeni és fogadni.
- A telefonvonalas összeköttetés zajos lehet. A rossz minőségű (zajos) telefonvonal is okozhat faxolási problémákat. Vizsgálja meg a telefonvonal minőségét: dugja be egy telefonkészülék zsinórjának végét a

fali telefonaljzatba, és ellenőrizze, hallható-e bűgás vagy egyéb zajok. Ha zajt hall, kapcsolja ki a **Hibajavítási mód** (ECM) lehetőséget, és próbálja újra a faxolást. További információ a hibajavítási mód megváltoztatásáról: [Fax küldése hibajavítási módban 33. oldal](#). Amennyiben a probléma továbbra is fennáll, lépjen kapcsolatba a telefontársasággal.

- DSL-szolgáltatás használata esetén ellenőrizze a DSL-szűrő meglétét, mert ennek hiányában nem lehet faxolni. [Kattintson ide további információk online eléréséhez](#).
- Győződjön meg arról, hogy a nyomtatót nem egy digitális telefonra beállított fali telefonaljzathoz csatlakoztatták. Csatlakoztasson egy hagyományos, analóg telefont a telefonos fali aljzathoz, és a tárcsahang meghallgatásával állapítsa meg, hogy digitális aljzatot használ-e. Ha nem hall normál tárcsahangot, előfordulhat, hogy az adott fali aljzat digitális telefonokhoz van beállítva.
- Akár alközponti (PBX) rendszerrel rendelkezik, akár ISDN-hálózatot használ, ellenőrizze, hogy a nyomtató a megfelelő porthoz van-e csatlakoztatva, és hogy a végponti adapter az Ön országának/ térségének megfelelő állásban van-e (amennyiben ez alkalmazható). [Kattintson ide további információk online eléréséhez](#).
- Ha a nyomtatóval közös telefonvonalról DSL-szolgáltatást vesz igénybe, lehet, hogy a DSL-modem nincs megfelelően földelve. Ha a DSL-modem földelése nem megfelelő, az zajt okozhat a telefonvonalban. A rossz minőségű (zajos) telefonvonal is okozhat faxolási problémákat. A következőképpen vizsgálhatja meg a telefonvonal minőségét: csatlakoztasson egy telefont a fali telefonaljzathoz, és hallgassa meg, van-e bűgás vagy más zajok. Ha zajt hall, kapcsolja ki a DSL-modemet, és teljesen áramtalanítsa legalább 15 percre. Kapcsolja vissza a DSL-modemet, és figyelje ismét a tárcsahangot.



MEGJEGYZÉS: Később azonban előfordulhat, hogy ismét bűgást észlel a vonalban. Ha a nyomtató képtelen faxot küldeni és fogadni, ismételje meg ezt az eljárást.

Ha a vonal továbbra is zajos, forduljon a telefontársasághoz. A DSL-modem kikapcsolásának módjáról a DSL-szolgáltatótól kérhet tanácsot.

- Ha telefonvonal-elosztót használ, az faxolási problémákat okozhat. (Az elosztó olyan, két vezeték bekötésére alkalmas csatlakozó, mely fali telefonaljzathoz csatlakozik.) Vegye ki az elosztót, és próbálja közvetlenül a fali telefonaljzathoz csatlakoztatni a nyomtatót.

A nyomtató csak küldeni tud faxokat, fogadni nem

- Ha nem használja a megkülönböztető csengetési szolgáltatást, ellenőrizze, hogy a nyomtató **Válaszcseng.- minta** beállítása **Minden csengetés** értékű-e. További információ itt olvasható: [A válaszcsengetés-minta módosítása megkülönböztető csengetés használatához 41. oldal](#).
- Amennyiben a **Automatikus válasz** a **Ki** értékre van állítva, a faxokat kézi módszerrel kell fogadnia, különben a nyomtató nem tudja fogadni a faxot. További információ a faxok kézi fogadásáról: [Fax kézi fogadása 34. oldal](#).
- Ha hangposta-szolgáltatásra fizetett elő azon a telefonszámon, amelyet a faxoláshoz használ, akkor a faxokat csak kézzel fogadhatja. Ezért a közelben kell tartózkodnia, hogy személyesen válaszolhasson a bejövő faxhívásokra. [Ide kattintva további online információt talál](#) a nyomtató beállításáról, ha hangposta-szolgáltatást használ. További információ a faxok kézi fogadásáról: [Fax kézi fogadása 34. oldal](#).
- Ha a nyomtatóval azonos telefonvonalon számítógépes betárcsázós modem van, ellenőrizze, hogy a modem szoftvere nincs-e automatikus faxfogadásra állítva. Az automatikus faxfogadásra beállított modem maga fogadja a beérkező faxokat, így a nyomtató nem tud faxhívásokat fogadni.
- Ha a nyomtatóval azonos telefonvonalon üzenetrögzítő található, a következő problémák fordulhatnak elő:

- Lehet, hogy az üzenetrögzítő nincs megfelelően beállítva a nyomtatóval együtt való használathoz.
- A kimenő üzenet túl hosszú vagy túl hangos ahhoz, hogy a nyomtató érzékelje a faxhangokat, ezért a küldő nyomtató szétkapcsolhat.
- A kimenő üzenet után az üzenetrögzítő nem biztosított elegendő csendet, így a nyomtatónak nem volt elég ideje arra, hogy a faxhangokat érzékelje. Ez meglehetősen gyakori probléma a digitális üzenetrögzítőknél.

A következő műveletek segíthetnek a problémák megoldásában:

- Abban az esetben, ha a faxolásra használt telefonvonalon üzenetrögzítő is van, próbálja közvetlenül a nyomtatóhoz csatlakoztatni az üzenetrögzítőt. [Kattintson ide további információk online eléréséhez.](#)
- Ellenőrizze, hogy a nyomtató automatikus faxfogadásra van-e állítva. További információ a nyomtató automatikus faxfogadásra való beállításáról: [Fax fogadása 33. oldal.](#)
- Győződjön meg róla, hogy a **Csengetések a válaszig** opció több csengetésre van beállítva, mint az üzenetrögzítő. További tudnivalók: [A hívás fogadása előtti csengetések számának beállítása 40. oldal.](#)
- Válassza le az üzenetrögzítőt, és így próbálja meg a faxfogadást. Ha a faxolás megfelelően működik az üzenetrögzítő nélkül, akkor a rögzítő okozza a problémát.
- Csatlakoztassa ismét az üzenetrögzítőt, majd rögzítse ismét a kimenő üzenetet. Körülbelül 10 másodperces üzenetet vegyen fel. Lassan és halkán beszéljen az üzenet rögzítésekor. Az üzenet végén rögzítsen legalább 5 másodpercnyi csendet. Gondoskodjon róla, hogy ebbe semmilyen háttérzaj ne szűrődjön bele. Próbáljon meg ismét faxot fogadni.



MEGJEGYZÉS: Egyes digitális üzenetrögzítők nem tartják meg a kimenő üzenet végére felvett csendet. Ennek ellenőrzéséhez játssza le a kimenő üzenetet.

- Ha a nyomtató ugyanazt a telefonvonalat használja, mint más telefonos készülékek (például egy üzenetrögzítő, számítógépes betárcsázós modem vagy többportos kapcsolódoboz), a faxjel szintje csökkenhet. A jelszint akkor is csökkenhet, ha elosztót használ, vagy meghosszabbította a telefonkábel. A fax alacsony jelszintje a fogadásnál okozhat problémákat.

Ennek ellenőrzéséhez a telefonvonalról a nyomtató kivételével válassza le az összes többi berendezést, és próbálja ki így a faxfogadást. Ha a többi nyomtató nélkül a faxfogadás sikeres, azok egyike a hiba oka. Próbálja egyenként visszacsatlakoztatni őket, és újra megkísérelni a faxfogadást, míg be nem azonosítja, hogy melyik nyomtató okozza a hibát.

- Ha különleges csengetésmintát használ a faxszámhoz (megkülönböztető csengetési szolgáltatást rendelt a telefontársaságnál), ellenőrizze a **Válaszcseng.- minta** beállítást a nyomtatón. További információ itt olvasható: [A válaszcsengetés-minta módosítása megkülönböztető csengetés használatához 41. oldal.](#)

A nyomtató csak fogadni tud faxokat, küldeni nem

- Lehet, hogy a nyomtató túl gyorsan vagy túl hamar tárcsáz. Előfordulhat, hogy szüneteket kell a számsorba iktatnia. Ha külső vonal eléréséhez például hozzáférési számot kell tárcsáznia, a szám után iktasson be szünetet. Tehát ha a hívott szám 95555555, és a 9-es segítségével lép a külső vonalra, akkor a következőképpen iktathat be szünetet: 9-555-5555. Ha szünetet szeretne beiktatni a beírandó faxszámba, nyomja meg többször a * gombot, amíg egy kötőjel (-) nem jelenik meg a kijelzőn.

Faxot küldhet tárcsázáskövetés segítségével is. Így tárcsázás közben figyelheti a telefonvonalat. Meghatározhatja a tárcsázás ütemét, és reagálhat a felszólításokra. További tudnivalók: [Fax küldése tárcsázásfigyelés segítségével 31. oldal](#).

- A fax küldéséhez megadott szám nem megfelelő formátumú, vagy baj van a fogadó faxkészülékkel. Ennek ellenőrzésére hívja fel a számot telefonról, és figyelje a faxhangot. Ha nem hall faxhangot, a fogadó készülék valószínűleg ki van kapcsolva, vagy a vonalon a hangposta-szolgáltatás megakadályozza a faxok fogadását. Kérje meg a címzettet, hogy ellenőrizze a fogadó faxkészüléket.

Az üzenetrögzítő faxhangokat vett fel

- Abban az esetben, ha a faxolásra használt telefonvonalon üzenetrögzítő is van, próbálja közvetlenül a nyomtatóhoz csatlakoztatni az üzenetrögzítőt. [Kattintson ide további információk online eléréséhez](#). Ha nem a javasolt elrendezés szerint hajtja végre csatlakoztatást, előfordulhat, hogy az üzenetrögzítő faxhangokat fog felvenni.
- Ellenőrizze, hogy a nyomtató automatikus faxfogadásra van-e állítva, és a **Csengetések a válaszig** beállítás helyes-e. A fogadás előtti csengetések számának ezért a nyomtató esetében nagyobbak kell lennie, mint az üzenetrögzítőben. Ha az üzenetrögzítő és a nyomtató azonos számú csengetésre vannak beállítva, mindkét eszköz fogadja a hívást, és az üzenetrögzítő felveszi a faxhangokat.
- Állítsa be például az üzenetrögzítőt úgy, hogy kis számú csengetés után, a nyomtató pedig a legnagyobb csengetésszámra kapcsoljon be. (A maximális csengetésszám országtól/térségtől függően változik.) E beállítás esetén az üzenetrögzítő válaszol majd a hívásra, míg a nyomtató figyel a vonalat. Ha a nyomtató faxhangot érzékel, fogadja a faxot. Ha a hívás hanghívás, az üzenetrögzítő rögzíti a bejövő üzenetet. További információ itt olvasható: [A hívás fogadása előtti csengetések számának beállítása 40. oldal](#).

Hálózati és kapcsolati problémák

Mit szeretne tenni?

Vezeték nélküli kapcsolat javítása

Válassza az alábbi hibaelhárítási lehetőségek egyikét.



HP Print and Scan Doctor	A HP Print and Scan Doctor segédprogram automatikusan megpróbálja diagnosztizálni és kijavítani a problémát.
HP internetes hibaelhárítási varázsló használata	<ul style="list-style-type: none">• Végezze el a vezeték nélküli hálózat hibaelhárítását, függetlenül attól, hogy még nem volt csatlakoztatva a nyomtató, vagy pedig korábban már csatlakoztatta, de jelenleg nem működik.• Végezzen tűzfalal vagy víruskeresővel kapcsolatos hibaelhárítást, ha úgy véli, hogy ez akadályozza a számítógép csatlakozását a nyomtatóhoz.



MEGJEGYZÉS: Előfordulhat, hogy a HP Print and Scan Doctor és a HP internetes hibaelhárítási varázslók nem minden nyelven érhetőek el.

A vezeték nélküli problémák elhárításáról Olvassa el a Súgóban található általános utasításokat

Ellenőrizze a hálózati konfigurációt, vagy nyomtassa ki a vezeték nélküli kapcsolat tesztjének jelentését, amely segít a hálózati kapcsolatok problémáinak diagnosztizálásában.

1. A nyomtató kezelőpaneljén érintse meg a  (**Vezeték nélküli**) gombot, majd a  (**Beállítások**) gombot.
2. Érintse meg a **Jelentések nyomtatása**, majd a **Hálózatbeállítási oldal** vagy a **Vezeték nélküli tesztjelentés** gombot.

Vezeték nélküli kapcsolat hálózati beállításainak keresése

Válassza az alábbi hibaelhárítási lehetőségek egyikét.

HP Print and Scan Doctor	A HP Print and Scan Doctor segédprogram megmutatja a hálózatnevet (SSID) és a jelszót (hálózati kulcs).
HP internetes hibaelhárítási varázsló használata	Útmutatás a hálózat nevének (SSID) és a vezeték nélküli hálózat jelszavának kiderítéséhez.



 **MEGJEGYZÉS:** Előfordulhat, hogy a HP Print and Scan Doctor és a HP internetes hibaelhárítási varázslók nem minden nyelven érhetőek el.

A Wi-Fi Direct kapcsolat javítása

HP internetes hibaelhárítási varázsló használata	A Wi-Fi Direct probléma hibaelhárítása vagy útmutatás a Wi-Fi Direct kapcsolat beállításához.
--	---

 **MEGJEGYZÉS:** Előfordulhat, hogy a HP internetes hibaelhárítási varázslók nem minden nyelven érhetőek el.

A Wi-Fi Direct hibaelhárításával kapcsolatban olvassa el a Súgóban található általános utasításokat.

1. Ellenőrizze a nyomtatón, hogy a Wi-Fi Direct kapcsolat be van-e kapcsolva:
 - a. A nyomtató kezelőpaneljén érintse meg a  (Wi-Fi Direct) lehetőséget.
 - b. Ha az állapot **Ki**, érintse meg a  (**Wi-Fi Direct beállításai**) lehetőséget, majd kapcsolja be a Wi-Fi Direct szolgáltatást.
2. A vezeték nélküli számítógépen vagy mobil eszközön kapcsolja be a Wi-Fi kapcsolatot, keresse meg a nyomtatójának a Wi-Fi Direct szolgáltatáshoz használt nevét, majd csatlakozzon ahhoz.
3. Amikor a rendszer kéri, adja meg a Wi-Fi Direct jelszót.
4. Ha mobil eszközt használ, győződjön meg arról, hogy arra telepítve van kompatibilis nyomtatási alkalmazás. További információ a mobil nyomtatásról: www.hp.com/global/us/en/eprint/mobile_printing_apps.html.

A nyomtató hardverével kapcsolatos problémák

TIPP: A nyomtató diagnosztizálásához, illetve a nyomtatás, a lapolvasás vagy a másolási problémák automatikus javításához futtassa a [HP Print and Scan Doctor](#). Az alkalmazás csak bizonyos nyelveken érhető el.

A nyomtató váratlanul kikapcsol

- Ellenőrizze a tápellátást és a tápcsatlakozást.
- Győződjön meg arról, hogy a nyomtató tápkábele megfelelően csatlakozik egy működőképes fali aljzathoz.

A patrontartó rekesz fedele nyitva van

- Nyomtatás előtt zárja be a patrontartó rekesz fedelét.

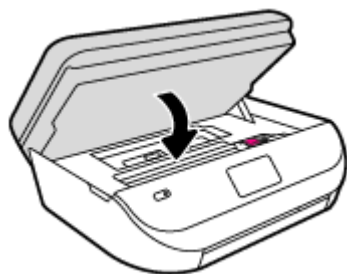

A patronigazítás nem sikerült

- Ha a beigazítási művelet nem sikerül, ellenőrizze, hogy tiszta, üres fehér papírt helyezett-e az adagolótálcába. Ha a nyomtatópatronok beigazításakor színes papír van az adagolótálcába töltve, a beigazítás nem lesz megfelelő.
- Ha az igazítási művelet ismét sikertelen, lehet, hogy tisztítani kell a nyomtatófejet, vagy valamelyik érzékelő hibás.
- Ha a nyomtatófej tisztítása nem oldja meg a problémát, forduljon a HP ügyfélszolgálatához. Látogasson el a következő címre: www.hp.com/support. Ez a webhely információkat és segédprogramokat tartalmaz, amelyek segíthetnek számos gyakori nyomtatóprobléma megoldásában. Kérésre válasszon országot/térséget, majd kattintson a **Minden HP kapcsolattartó** hivatkozásra. Így a műszaki támogatás telefonos elérhetőségével kapcsolatos információkat kap.

Nyomtatóhiba megoldása

- ▲ Kapcsolja ki, majd be a nyomtatót. Ha ez nem oldja meg a problémát, lépjen kapcsolatba a HP vállalattal.

További tudnivalók a HP ügyfélszolgálatával történő kapcsolatba lépésről: [HP-támogatás 93. oldal](#).

HP-támogatás

A termékekkel kapcsolatos legújabb frissítésekért és támogatási információkért látogasson el a [HP OfficeJet 4650 series támogatási webhelyre a \[www.hp.com/support\]\(http://www.hp.com/support\) címen](#). A HP online támogatási szolgálata különböző lehetőségeket biztosít a nyomtatóval kapcsolatos segítségnyújtáshoz:



Illesztőprogramok és letöltések: Letöltheti a legújabb szoftver-illesztőprogramokat és frissítéseket, illetve a nyomtatóhoz mellékelt termékútmutatókat és dokumentációt is.



HP támogatási fórumok: Látogasson el a HP támogatási fórumokra a gyakori kérdésekkel és problémákkal kapcsolatos válaszokért. Megtekinthet más HP ügyfelek által feltett kérdéseket, vagy bejelentkezhet, és közzéteheti a saját kérdéseit és megjegyzéseit.



Hibaelhárítás: A HP online eszközök segítségével észlelje a nyomtatóját, majd keressen ajánlott megoldásokat.

Kapcsolatfelvétel

Ha egy probléma megoldásához egy HP technikai támogatási képviselő segítségére van szüksége, látogasson el a [Kapcsolatfelvétel a támogatással webhelyre](#). A következő kapcsolatfelvételi lehetőségek ingyenesen elérhetők a jótállással rendelkező ügyfelek számára (a jótállással nem rendelkező ügyfelek számára a HP szakemberek által biztosított támogatás díjfizetés ellenében vehető igénybe):



Online csevegés HP szakemberrel.



HP szakember hívása telefonon.

A HP ügyfélszolgálattal való kapcsolatfelvétel esetén készüljön fel arra, hogy meg kell adnia a következő adatokat és információkat:

- Terméknév (a nyomtatón található, például: HP OfficeJet 4650)
- Termékszám (a patron tartó rekesz fedelének belső felületén található)



- Sorozatszám (a nyomtató hátulján vagy alján található)

Nyomtató regisztrálása

A regisztrálás csupán néhány percet vesz igénybe, ezt követően azonban gyorsabb kiszolgálást, hatékonyabb ügyféltámogatást és terméktámogatási értesítéseket vehet igénybe. Ha nyomtatóját nem regisztrálta a szoftver telepítése során, a <http://www.register.hp.com> címen most megteheti.

További jótállási lehetőségek

A HP OfficeJet 4650 series készülékhez további díj ellenében bővített szolgáltatási programok is elérhetők. Látogasson el a www.hp.com/support webhelyre, válassza ki a régiót/országot és a nyelvet, majd tekintse át a nyomtatójához elérhető kiterjesztett jótállási lehetőségeket.

A Műszaki információk

Ezen fejezet a HP OfficeJet 4650 series műszaki adatait, valamint a nemzetközi hatósági nyilatkozatokat tartalmazza.

További műszaki adatokért tekintse át a HP OfficeJet 4650 series nyomtatott dokumentációját.

Ez a rész a következő témaköröket tárgyalja:

- [Hewlett-Packard Company – megjegyzések](#)
- [Specifikációk](#)
- [Környezeti termékkezelési program](#)
- [Előírásokkal kapcsolatos közlemények](#)

Hewlett-Packard Company – megjegyzések

Az itt szereplő információ előzetes értesítés nélkül változhat.

Minden jog fenntartva. A szerzői jogi törvények által megengedetteken túl tilos a dokumentumot a HP előzetes írásbeli engedélye nélkül sokszorosítani, átdolgozni vagy lefordítani. A HP termékeire és szolgáltatásaira kizárólag a termékekhez és szolgáltatásokhoz mellékelte kifejezett garanciális nyilatkozatokban foglalt garancia vonatkozik. Az itt található információk nem értelmezhetők további garanciális kötelezettségként. A HP nem felelős a dokumentum műszaki vagy szerkesztői hibáiért, illetve a mulasztásokért.

© 2015 Hewlett-Packard Development Company, L.P.

A Microsoft®, a Windows®, a Windows® XP, a Windows Vista®, a Windows® 7, a Windows® 8, valamint a Windows® 8.1 a Microsoft Corporation bejegyzett védjegye az Egyesült Államokban.

Specifikációk

Ez a fejezet a HP OfficeJet 4650 series műszaki adatait tartalmazza. A termék további műszaki jellemzőit a termék adatlapján találja: www.hp.com/support.

- [Rendszerkövetelmények](#)
- [Környezetvédelmi jellemzők](#)
- [Nyomtatási jellemzők](#)
- [Lapolvasási jellemzők](#)
- [Másolási jellemzők](#)
- [Patronkapacitás](#)
- [Nyomtatási felbontás](#)
- [Hangos információk](#)

Rendszerkövetelmények

A szoftver- és a rendszerkövetelmények az Olvass el! fájlban találhatóak.

A jövőben várható kiadásokról, újdonságokról és terméktámogatásról a HP online támogatási webhelyén olvashat bővebben a következő címen: www.hp.com/support .

Környezetvédelmi jellemzők

- Működési hőmérséklet ajánlott tartománya: 15 °C és 32 °C között (59 °F és 90 °F között)
- Működési hőmérséklet megengedett tartománya: 5 °C és 40 °C között (41 °F és 104 °F között)
- Páratartalom: 20–80%-os relatív páratartalom, nem lecsapódó (ajánlott), 25 °C maximális harmatpont
- Tárolási hőmérséklettartomány: -40 °C és 60 °C között (-40 °F és 140 °F között)
- Erős elektromágneses mező közelében a HP OfficeJet 4650 series kimenete kissé torzult lehet.
- A HP azt javasolja, hogy a lehetséges elektromágneses zajártalom elkerülése érdekében a használt USB-kábel ne legyen hosszabb 3 méternél (10 lábnál).

Nyomatási jellemzők

- A nyomtatási sebesség a dokumentum összetettségétől függ.
- Módszer: igény szerinti cseppkibocsátású hőtintasugaras technológiát használó tintasugaras nyomtató
- Nyelv: PCL3 GUI

Lapolvasási jellemzők

- Optikai felbontás: akár 1200 dpi
- Hardveres felbontás: akár 1200 x 1200 dpi
- Javított felbontás: akár 1200 x 1200 dpi
- Bitmélység: 24 bites színes, 8 bites szürkeárnyalatos (256 szürke árnyalat)
- A legnagyobb lapolvasási méret az üvegről: 21,6 x 29,7 cm(8,5 x 11,7 hüvelyk)
- Támogatott fájlformátumok: BMP, JPEG, PNG, TIFF, PDF
- Twain verzió: 1,9

Másolási jellemzők

- Digitális képfeldolgozás
- A megadható legnagyobb példányszám a készülék típusától függ.
- A másolási sebességek készüléktípusonként és a dokumentum összetettségétől függően változnak.

Patronkapacitás

A nyomtatópatronok becsült kapacitásáról a www.hp.com/go/learnaboutesupplies oldalon olvashat bővebben.

Nyomatási felbontás

A támogatott nyomtatási felbontások listájáért látogasson el a [HP OfficeJet 4650 series támogatási webhelyére](http://www.hp.com/support) a www.hp.com/support címen.

További tudnivalók a maximális dpi beállítással végzett nyomtatásról: [Nyomtatás a Maximum dpi beállítással 19. oldal](#).

Hangos információk

Ha rendelkezik internet-hozzáféréssel, akkor a hangadatokról információkat kaphat a [HP webhelyén](#).

Környezeti termékkezelési program

A Hewlett-Packard elkötelezett az iránt, hogy termékei ne csak kiváló minőségűek, de környezetbarátok is legyenek. Ezt a terméket az újrahasznosítási elvek szerint tervezték. A felhasznált anyagok száma minimalizálva lett, természetesen a megfelelő működés és megbízhatóság biztosítása mellett. A különböző anyagok könnyen elkülöníthetőek. A rögzítők és egyéb csatlakozások könnyen megtalálhatók, elérhetők és eltávolíthatók mindennapi szerszámok használatával. A legfontosabb alkatrészek úgy lettek tervezve, hogy könnyen szétszerelhetők és javíthatók legyenek.

További információk a HP Commitment to the Environment környezetvédelmi webhelyén található:

www.hp.com/hpinfo/globalcitizenship/environment/index.html.

Ez a rész a következő témaköröket tárgyalja:

- [Környezetkímélő ötletek](#)
- [Papírfelhasználás](#)
- [Műanyagok](#)
- [Anyagbiztonsági adatlapok](#)
- [A HP tintasugaras kellékeinek újrahasznosítási programja](#)
- [Teljesítményfelvétel](#)
- [Hulladékkezelési tájékoztató a felhasználók számára](#)
- [Vegyi anyagok](#)
- [Akkumulátorok ártalmatlanítása Tajvanon](#)
- [Akkumulátorra vonatkozó előírások, Brazília](#)
- [Megjegyzés a perklorátról kaliforniai felhasználók számára](#)
- [EPEAT](#)
- [Az Európai Unió Bizottságának 1275/2008 sz. rendelete](#)
- [A veszélyes anyagok/elemek táblázata, valamint azok tartalmának ismertetése \(Kína\)](#)
- [Veszélyes anyagokra vonatkozó korlátozás \(Ukrajna\)](#)
- [Veszélyes anyagokra vonatkozó korlátozás \(India\)](#)
- [Nyomtatókra, faxokra és fénymásolókra vonatkozó kínai energiacímke](#)

Környezetkímélő ötletek

A HP folyamatosan dolgozik azon, hogy ügyfelei a segítségével csökkentsék ökológiai lábnyomukat. A HP környezetvédelmi kezdeményezéseiről a HP környezetvédelmi programjainak és kezdeményezéseinek webhelyén olvashat bővebben.

www.hp.com/hpinfo/globalcitizenship/environment/

Papírfelhasználás

A termék képes a DIN 19309-nek és az EN 12281:2002-nek megfelelően újfelfelhasznált papírral való működésre.

Műanyagok

A 25 grammnál nehezebb műanyag alkatrészeket a nemzetközi szabványok szerint jelöltük meg, így a termék életének a végén könnyen azonosíthatók az újfelfelhasználható műanyag alkatrészek.

Anyagbiztonsági adatlapok

Az anyagbiztonsági adatlapok (MSDS) megtalálhatók a HP webhelyén:

www.hp.com/go/msds

A HP tintasugaras kellékeinek újrahasznosítási programja

A HP elkötelezett a környezet megóvása iránt. A HP tintasugaras kiegészítők újrahasznosítási programja (HP Inkjet Supplies Recycling Program) számos országban/régióban lehetővé teszi az elhasznált nyomtatópatronok és tintapatronok ingyenes begyűjtését. További információkat az alábbi webhelyen olvashat:

www.hp.com/hpinfo/globalcitizenship/environment/recycle/

Teljesítményfelvétel

Az ENERGY STAR® logóval ellátott Hewlett-Packard nyomtatási és képfeldolgozó berendezést rendelkezik az Amerikai Környezetvédelmi Hivatal tanúsítványával. Az ENERGY STAR-minősítésű képfeldolgozó termékeken az alábbi jelzés látható:



Az ENERGY STAR-minősítésű képfeldolgozó termékekre vonatkozó további típusinformációk a következő helyen találhatóak: www.hp.com/go/energystar

Hulladékkezelési tájékoztató a felhasználók számára



Ez a szimbólum azt jelenti, hogy a terméket nem szabad háztartási hulladékként kezelni. Az egészség és a környezet megóvása érdekében a leselejtezett berendezést adja le olyan gyűjtőhelyen, ahol az elektromos és elektronikus hulladékokat gyűjtik. További információért forduljon a helyi háztartási hulladékkezelő vállalathoz, vagy tájékozódjon itt: <http://www.hp.com/recycle>.

Vegyianyagok

A HP fontosnak tartja, hogy a termékeiben jelen lévő vegyi anyagokról tájékoztassa ügyfeleit, az olyan előírásoknak megfelelően, mint például az európai REACH (*EK 1907/2006 rendelet, Európai Parlament és Tanács*). A termékben található vegyi anyagokról a következő helyen olvashat: www.hp.com/go/reach.

Akkumulátorok ártalmatlanítása Tajvanon



廢電池請回收

Akkumulátorra vonatkozó előírások, Brazília

A bateria deste equipamento não foi projetada para ser removida pelo cliente.

Megjegyzés a perklorátról kaliforniai felhasználók számára

California Perchlorate Material Notice

Perchlorate material - special handling may apply. See:
<http://www.dtsc.ca.gov/hazardouswaste/perchlorate/>

This product's real-time clock battery or coin cell battery may contain perchlorate and may require special handling when recycled or disposed of in California.

EPEAT

EPEAT

Most HP products are designed to meet EPEAT. EPEAT is a comprehensive environmental rating that helps identify greener electronics equipment. For more information on EPEAT go to www.epeat.net. For information on HP's EPEAT registered products go to www.hp.com/hpinfo/globalcitizenship/environment/pdf/epeat_printers.pdf.

Az Európai Unió Bizottságának 1275/2008 sz. rendelete

A termék teljesítményadatairól, köztük a hálózati készenléti állapot közben, minden vezetékes hálózati port csatlakoztatása és minden vezeték nélküli port aktiválása esetén tapasztalható energiafogyasztásról a termék IT ECO energiatakarékosági nyilatkozatának P14, „Additional information” (További információk) című szakasza nyújt tájékoztatást: www.hp.com/hpinfo/globalcitizenship/environment/productdata/itecodesktop-pc.html.

A veszélyes anyagok/elemek táblázata, valamint azok tartalmának ismertetése (Kína)

产品中有害物质或元素的名称及含量 根据中国《电子信息产品污染控制管理办法》						
部件名称	有害物质或元素					
	铅 (Pb)	汞 (Hg)	镉 (Cd)	六价铬 (Cr(VI))	多溴联苯 (PBB)	多溴二苯醚 (PBDE)
外壳和托盘	0	0	0	0	0	0
电线	0	0	0	0	0	0
印刷电路板	X	0	0	0	0	0
打印系统	X	0	0	0	0	0
显示器	X	0	0	0	0	0
喷墨打印机墨盒	0	0	0	0	0	0
驱动光盘	X	0	0	0	0	0
扫描仪	X	X	0	0	0	0
网络配件	X	0	0	0	0	0
电池板	X	0	0	0	0	0
自动双面打印系统	0	0	0	0	0	0
外部电源	X	0	0	0	0	0

本表格依据SJ/T 11364 的规定编制。
 0: 表示该有害物质在该部件所有均质材料中的含量均在GB/T 26572 规定的限量要求以下。
 X: 表示该有害物质至少在该部件的某一均质材料中的含量超出GB/T 26572 规定的限量要求。

此表中所有名称中含“X”的部件均符合欧盟 RoHS 立法。

注: 环保使用期限的参考标识取决于产品正常工作的温度和湿度等条件。

Veszélyes anyagokra vonatkozó korlátozás (Ukrajna)

Технічний регламент щодо обмеження використання небезпечних речовин (Україна)

Обладнання відповідає вимогам Технічного регламенту щодо обмеження використання деяких небезпечних речовин в електричному та електронному обладнанні, затвердженого постановою Кабінету Міністрів України від 3 грудня 2008 № 1057

Veszélyes anyagokra vonatkozó korlátozás (India)

Restriction of hazardous substances (India)

This product complies with the "India E-waste (Management and Handling) Rule 2011" and prohibits use of lead, mercury, hexavalent chromium, polybrominated biphenyls or polybrominated diphenyl ethers in concentrations exceeding 0.1 weight % and 0.01 weight % for cadmium, except for the exemptions set in Schedule 2 of the Rule.

复印机、打印机和传真机能源效率标识 实施规则

依据“复印机、打印机和传真机能源效率标识实施规则”，该打印机具有中国能效标识。标识上显示的能效等级和操作模式值根据“复印机、打印机和传真机能效限定值及能效等级”标准（“GB 21521”）来确定和计算。

1. 能效等级

产品能效等级分为3级，其中1级能效最高。能效限定值根据产品类型和打印速度由标准确定。能效等级则根据基本功耗水平以及网络接口和内存等附加组件和功能的功率因子之和来计算。

2. 能效信息

喷墨打印机

- 操作模式功率

睡眠状态的能耗按照 GB 21521 标准来衡量和计算。该数据以瓦特 (W) 表示。

- 待机功率

待机状态是产品连接到电网电源上功率最低的状态。该状态可以延续无限长时间，且使用者无法改变此状态下产品的功率。对于“成像设备”产品，“待机”状态通常相当于“关闭”状态，但也可能相当于“准备”状态或“睡眠”状态。该数据以瓦特 (W) 表示。

- 睡眠状态预设延迟时间

出厂前由制造商设置的时间决定了该产品在完成主功能后进入低耗模式（例如睡眠、自动关机）的时间。该数据以分钟表示。

- 附加功能功率因子之和

网络接口和内存等附加功能的功率因子之和。该数据以瓦特 (W) 表示。

标识上显示的能耗数据是根据典型配置测量得出的数据，此类配置包含登记备案的打印机依据复印机、打印机和传真机能源效率标识实施规则所选的所有配置。因此，该特定产品型号的实际能耗可能与标识上显示的数据有所不同。

要了解规范的更多详情，请参考最新版的 GB 21521 标准。

Előírásokkal kapcsolatos közlemények

A nyomtató megfelel az ország/térség szabályozó hatóságai által megállapított termékkövetelményeknek.

Ez a rész a következő témaköröket tárgyalja:

- [Szabályozási modellszám](#)
- [FCC-nyilatkozat](#)
- [Megjegyzések koreai felhasználók számára](#)
- [VCCI \(B osztály\) megfelelőségi nyilatkozat japán felhasználók számára](#)
- [A tápkábelre vonatkozó megjegyzések japán felhasználók számára](#)

- [Zajkibocsátási nyilatkozat – Németország](#)
- [Perifériaeszközök borításának fényezése – Németország](#)
- [Megfelelőségi nyilatkozat](#)
- [Európai Unióra vonatkozó hatósági nyilatkozat](#)
 - [Vezeték nélküli funkcióval rendelkező termékek](#)
 - [Európai telefonhálózatokra vonatkozó nyilatkozat \(modem/fax\)](#)
- [A vezetékes faxolásról szóló nyilatkozat, Ausztrália](#)
- [Megjegyzések az USA-beli telefonhálózatot használók számára: FCC-követelmények](#)
- [Megjegyzések a kanadai telefonhálózatot használók számára](#)
- [Megjegyzések a németországi telefonhálózatot használók számára](#)
- [A vezeték nélküli termékekkel kapcsolatos előírásokra vonatkozó közlemények](#)
 - [A rádiófrekvenciás sugárzás mértéke](#)
 - [Megjegyzések a brazil felhasználók számára](#)
 - [Megjegyzések a kanadai felhasználók számára](#)
 - [Megjegyzések a tajvani felhasználók számára](#)
 - [Megjegyzések mexikói felhasználók számára](#)
 - [Megjegyzések japán felhasználók számára](#)
 - [Megjegyzések koreai felhasználók számára](#)

Szabályozási modellszám

Hivatalos azonosítás céljából a termék el van látva egy hivatalos szabályozási modellszámmal. A termék szabályozási modellszáma: SDGOB-1502. Ez a szabályozási modellszám nem tévesztendő össze a kereskedelmi névvel (HP OfficeJet 4650 All-in-One series), sem a termék számmal (F1H96–F1J07).

FCC-nyilatkozat

FCC statement

The United States Federal Communications Commission (in 47 CFR 15.105) has specified that the following notice be brought to the attention of users of this product.

This equipment has been tested and found to comply with the limits for a Class B digital device, pursuant to Part 15 of the FCC Rules. These limits are designed to provide reasonable protection against harmful interference in a residential installation. This equipment generates, uses and can radiate radio frequency energy and, if not installed and used in accordance with the instructions, may cause harmful interference to radio communications. However, there is no guarantee that interference will not occur in a particular installation. If this equipment does cause harmful interference to radio or television reception, which can be determined by turning the equipment off and on, the user is encouraged to try to correct the interference by one or more of the following measures:

- Reorient or relocate the receiving antenna.
- Increase the separation between the equipment and the receiver.
- Connect the equipment into an outlet on a circuit different from that to which the receiver is connected.
- Consult the dealer or an experienced radio/TV technician for help.

For further information, contact:
Manager of Corporate Product Regulations
Hewlett-Packard Company
3000 Hanover Street
Palo Alto, Ca 94304
(650) 857-1501

Modifications (part 15.21)

The FCC requires the user to be notified that any changes or modifications made to this device that are not expressly approved by HP may void the user's authority to operate the equipment.

This device complies with Part 15 of the FCC Rules. Operation is subject to the following two conditions: (1) this device may not cause harmful interference, and (2) this device must accept any interference received, including interference that may cause undesired operation.

Megjegyzések koreai felhasználók számára

B 급 기기 (가정용 방송통신기기)	이 기기는 가정용(B급)으로 전자파적합등록을 한 기기로서 주로 가정에서 사용하는 것을 목적으로 하며, 모든 지역에서 사용할 수 있습니다.
------------------------	--

VCCI (B osztály) megfelelőségi nyilatkozat japán felhasználók számára

この装置は、クラスB情報技術装置です。この装置は、家庭環境で使用することを目的としていますが、この装置がラジオやテレビジョン受信機に近接して使用されると、受信障害を引き起こすことがあります。取扱説明書に従って正しい取り扱いをして下さい。	VCCI-B
--	--------

A tápkábelre vonatkozó megjegyzések japán felhasználók számára

製品には、同梱された電源コードをお使い下さい。
同梱された電源コードは、他の製品では使用出来ません。

Zajkibocsátási nyilatkozat – Németország

Geräuschemission

LpA < 70 dB am Arbeitsplatz im Normalbetrieb nach DIN 45635 T. 19

Perifériaeszközök borításának fényezése – Németország

Das Gerät ist nicht für die Benutzung im unmittelbaren Gesichtsfeld am Bildschirmarbeitsplatz vorgesehen. Um störende Reflexionen am Bildschirmarbeitsplatz zu vermeiden, darf dieses Produkt nicht im unmittelbaren Gesichtsfeld platziert werden.

Megfelelőségi nyilatkozat



DECLARATION OF CONFORMITY

according to ISO/IEC 17050-1 and EN 17050-1

DoC #: SDG0B-1502

Supplier's Name: Hewlett-Packard Company
Supplier's Address: 16399 West Bernardo Drive, San Diego, CA 92127-1899, USA
declares, that the product
Product Name and Model: HP OfficeJet 4650 All-in-One Printer Series
HP DeskJet Ink Advantage 4675 All-in-One Printer Series

Regulatory Model Number: 1) SDG0B-1502
Product Options: All
Radio Module: SDG0B-1392 (802.11 b/g/n)
Power Adapter: N/A

conforms to the following Product Specifications and Regulations:

EMC: Class B

CISPR 22:2008 / EN 55022: 2010
CISPR 24:2010 / EN 55024: 2010
IEC 61000-3-2: 2005 + A1: 2008 + A2: 2009 / EN 61000-3-2: 2006 + A1:2009 + A2:2009
IEC 61000-3-3: 2008 / EN 61000-3-3: 2008
FCC CFR 47 Part 15 / ICES-003, issue 5 Class B

Safety:

IEC 60950-1: 2005 + A1: 2009 / EN 60950-1: 2006 + A11: 2009 + A1: 2010 + A12: 2011
EN 62479: 2010

Telecom:

EN 300 328 v1.8.1
EN 301 489-1 v1.9.2
EN 301 489-17 v2.2.1
IEC 62311: 2007 / EN 62311: 2008
ETSI ES 203 021:2006
FCC Rules and Regulations 47 CFR Part 68, TIA-968-B, TIA-1096-A

Energy Use:

Regulation (EC) No. 1275/2008
ENERGY STAR® Qualified Imaging Equipment Operational Mode (OM) Test Procedure
EN 50564:2011
IEC 62301:2011

RoHS:

EN 50581:2012

The product herewith complies with the requirements of the Low Voltage Directive 2006/95/EC, the EMC Directive 2004/108/EC, the R&TTE Directive 1999/5/EC, the Ecodesign Directive 2009/125/EC, the RoHS Directive 2011/65/EU and carries the  marking accordingly.

This device complies with part 15 of the FCC Rules. Operation is subject to the following two conditions:

(1) This device may not cause harmful interference, and (2) this device must accept any interference received, including interference that may cause undesired operation.

Additional Information:

1) This product is assigned a Regulatory Model Number which stays with the regulatory aspects of the design. The Regulatory Model Number is the main product identifier in the regulatory documentation and test reports, this number should not be confused with the marketing name or the product numbers.

October 2014
San Diego, CA

Local contact for regulatory topics only:

EU: Hewlett-Packard GmbH, HQ-TRE, Herrenberger Strasse 140, 71034 Boeblingen, Germany
U.S.: Hewlett-Packard, 3000 Hanover St., Palo Alto, CA 94304, U.S.A. 650-857-1501

www.hp.eu/certificates

Európai Unióra vonatkozó hatósági nyilatkozat



A CE emblémát viselő termékek megfelelnek a következő rájuk vonatkozó egy vagy több Európai Uniósi irányelvnek: Kisfeszültségű berendezésekre vonatkozó 2006/95/EK irányelv, Elektromágneses összeférhetőségre vonatkozó 2004/108/EK irányelv, Környezetbarát tervezésre vonatkozó 2009/125/EK irányelv, A rádióberendezésekre és a távközlő végberendezésekre, valamint a megfelelőségük kölcsönös elismerésére vonatkozó 1999/5/EK irányelv, RoHS irányelv, 2011/65/EU. A fenti irányelveknek való megfelelőség megállapítása a vonatkozó harmonizált európai szabványok segítségével történik. A teljes megfelelőségi nyilatkozat a következő webhelyen található: www.hp.com/go/certificates (Keressen a termék típusnévére vagy hatósági típusazonosító számára (RMN), amely a hatósági címkén található.)

Hatósági ügyek kapcsolattartója:

Hewlett-Packard GmbH, Dept./MS: HQ-TRE, Herrenberger Strasse 140, 71034 Boeblingen, GERMANY

Vezeték nélküli funkcióval rendelkező termékek

EMF

- Ez a termék megfelel a rádiófrekvenciás sugárzásnak való kitettségére vonatkozó nemzetközi irányelvnek (ICNIRP).

Ha rádióadó és -vevő eszközt tartalmaz, normál használat esetén 20 cm távolságot kell tartani a készüléktől, hogy a rádiófrekvenciás sugárzás szintje ne haladja meg az Európai Unióban érvényes határértékeket.

Vezeték nélküli funkció Európában

- Ez a termék korlátozás nélkül használható az összes EU tagországban, valamint Izlandon, Liechtensteinben, Norvégiában és Svájcban.

Európai telefonhálózatokra vonatkozó nyilatkozat (modem/fax)

A faxfunkcióval rendelkező HP termékek megfelelnek az 1999/5/EK R&TTE irányelvnek (II. melléklet), és ennek megfelelően megtalálható rajtuk a CE embléma. Az egyes nyilvános telefonhálózatok közötti különbségek miatt azonban ez a jóváhagyás önmagában nem jelent feltétel nélküli garanciát arra, hogy a készülék minden nyilvános telefonhálózati végponton megfelelően működik. Probléma esetén először lépjen kapcsolatba a berendezés szállítójával.

A vezetékes faxolásról szóló nyilatkozat, Ausztrália

In Australia, the HP device must be connected to Telecommunication Network through a line cord which meets the requirements of the Technical Standard AS/ACIF S008.

Megjegyzések az USA-beli telefonhálózatot használók számára: FCC-követelmények

Notice to users of the U.S Telephone network: FCC requirements

This equipment complies with Part 68 of the FCC rules and the requirements adopted by the ACTA. On the rear (or bottom) of this equipment is a label that contains, among other information, a product identifier in the format US:AAAEQ##TXXXX. If requested, this number must be provided to the telephone company.

Applicable connector jack Universal Service Order Codes ("USOC") for the Equipment is: RJ11C.

A plug and jack used to connect this equipment to the premises wiring and telephone network must comply with the applicable FCC Part 68 rules and requirements adopted by the ACTA. A compliant telephone cord and modular plug is provided with this product. It is designed to be connected to a compatible modular jack that is also compliant. See installation instructions for details.

The REN is used to determine the number of devices that may be connected to a telephone line. Excessive RENs on a telephone line may result in the devices not ringing in response to an incoming call. In most but not all areas, the sum of RENs should not exceed five (5.0). To be certain of the number of devices that may be connected to a line, as determined by the total RENs, contact the local telephone company. For products approved after July 23, 2001, the REN for this product is part of the product identifier that has the format US:AAAEQ##TXXXX. The digits represented by ## are the REN without a decimal point (e.g., 00 is a REN of 0.0).

If this equipment causes harm to the telephone network, the telephone company will notify you in advance that temporary discontinuance of service may be required. But if advance notice isn't practical, the telephone company will notify the customer as soon as possible. Also, you will be advised of your right to file a complaint with the FCC if you believe it is necessary.

The telephone company may make changes in its facilities, equipment, operations or procedures that could affect the operation of the equipment. If this happens the telephone company will provide advance notice in order for you to make necessary modifications to maintain uninterrupted service.

If trouble is experienced with this equipment, please contact the manufacturer, or look elsewhere in this manual, for repair or warranty information. If the equipment is causing harm to the telephone network, the telephone company may request that you disconnect the equipment until the problem is resolved.

Connection to party line service is subject to state tariffs. Contact the state public utility commission, public service commission or corporation commission for information.

If your home has specially wired alarm equipment connected to the telephone line, ensure the installation of this equipment does not disable your alarm equipment. If you have questions about what will disable alarm equipment, consult your telephone company or a qualified installer.

WHEN PROGRAMMING EMERGENCY NUMBERS AND/OR MAKING TEST CALLS TO EMERGENCY NUMBERS:

- 1) Remain on the line and briefly explain to the dispatcher the reason for the call.
- 2) Perform such activities in the off-peak hours, such as early morning or late evenings.



Note The FCC hearing aid compatibility rules for telephones are not applicable to this equipment.

The Telephone Consumer Protection Act of 1991 makes it unlawful for any person to use a computer or other electronic device, including FAX machines, to send any message unless such message clearly contains in a margin at the top or bottom of each transmitted page or on the first page of the transmission, the date and time it is sent and an identification of the business or other entity, or other individual sending the message and the telephone number of the sending machine or such business, other entity, or individual. (The telephone number provided may not be a 900 number or any other number for which charges exceed local or long distance transmission charges.)

In order to program this information into your FAX machine, you should complete the steps described in the software.

Megjegyzések a kanadai telefonhálózatot használók számára

Note à l'attention des utilisateurs du réseau téléphonique canadien/Notice to users of the Canadian telephone network

Cet appareil est conforme aux spécifications techniques des équipements terminaux d'Industrie Canada. Le numéro d'enregistrement atteste de la conformité de l'appareil. L'abréviation IC qui précède le numéro d'enregistrement indique que l'enregistrement a été effectué dans le cadre d'une Déclaration de conformité stipulant que les spécifications techniques d'Industrie Canada ont été respectées. Néanmoins, cette abréviation ne signifie en aucun cas que l'appareil a été validé par Industrie Canada.

Pour leur propre sécurité, les utilisateurs doivent s'assurer que les prises électriques reliées à la terre de la source d'alimentation, des lignes téléphoniques et du circuit métallique d'alimentation en eau sont, le cas échéant, branchées les unes aux autres. Cette précaution est particulièrement importante dans les zones rurales.



Remarque Le numéro REN (Ringer Equivalence Number) attribué à chaque appareil terminal fournit une indication sur le nombre maximal de terminaux qui peuvent être connectés à une interface téléphonique. La terminaison d'une interface peut se composer de n'importe quelle combinaison d'appareils, à condition que le total des numéros REN ne dépasse pas 5.

Basé sur les résultats de tests FCC Partie 68, le numéro REN de ce produit est 0.08.

This equipment meets the applicable Industry Canada Terminal Equipment Technical Specifications. This is confirmed by the registration number. The abbreviation IC before the registration number signifies that registration was performed based on a Declaration of Conformity indicating that Industry Canada technical specifications were met. It does not imply that Industry Canada approved the equipment.

Users should ensure for their own protection that the electrical ground connections of the power utility, telephone lines and internal metallic water pipe system, if present, are connected together. This precaution might be particularly important in rural areas.



Note The REN (Ringer Equivalence Number) assigned to each terminal device provides an indication of the maximum number of terminals allowed to be connected to a telephone interface. The termination on an interface might consist of any combination of devices subject only to the requirement that the sum of the Ringer Equivalence Numbers of all the devices does not exceed 5.

The REN for this product is 0.08, based on FCC Part 68 test results.

Megjegyzések a németországi telefonhálózatot használók számára

Hinwels für Benutzer des deutschen Telefonnetzes

Dieses HP-Fax ist nur für den Anschluss eines analogen Public Switched Telephone Network (PSTN) gedacht. Schließen Sie den TAE N-Telefonstecker, der im Lieferumfang des HP All-in-One enthalten ist, an die Wandsteckdose (TAE 6) Code N an. Dieses HP-Fax kann als einzelnes Gerät und/oder in Verbindung (mit seriellen Anschluss) mit anderen zugelassenen Endgeräten verwendet werden.

A vezeték nélküli termékekkel kapcsolatos előírásokra vonatkozó közlemények

Ebben a részben a vezeték nélküli készülékre vonatkozó alábbi szabályozási információk találhatóak:

- [A rádiófrekvenciás sugárzás mértéke](#)
- [Megjegyzések a braziliai felhasználók számára](#)
- [Megjegyzések a kanadai felhasználók számára](#)
- [Megjegyzések a tajvani felhasználók számára](#)

- [Megjegyzések mexikói felhasználók számára](#)
- [Megjegyzések japán felhasználók számára](#)
- [Megjegyzések koreai felhasználók számára](#)

A rádiófrekvenciás sugárzás mértéke

Exposure to radio frequency radiation



Caution The radiated output power of this device is far below the FCC radio frequency exposure limits. Nevertheless, the device shall be used in such a manner that the potential for human contact during normal operation is minimized. This product and any attached external antenna, if supported, shall be placed in such a manner to minimize the potential for human contact during normal operation. In order to avoid the possibility of exceeding the FCC radio frequency exposure limits, human proximity to the antenna shall not be less than 20 cm (8 inches) during normal operation.

Megjegyzések a braziliai felhasználók számára

Aviso aos usuários no Brasil

Este equipamento opera em caráter secundário, isto é, não tem direito à proteção contra interferência prejudicial, mesmo de estações do mesmo tipo, e não pode causar interferência a sistemas operando em caráter primário.

Megjegyzések a kanadai felhasználók számára

Notice to users in Canada/Note à l'attention des utilisateurs canadiens

Under Industry Canada regulations, this radio transmitter may only operate using an antenna of a type and maximum (or lesser) gain approved for the transmitter by Industry Canada. To reduce potential radio interference to other users, the antenna type and its gain should be so chosen that the equivalent isotropically radiated power (e.i.r.p.) is not more than that necessary for successful communication.

This device complies with Industry Canada licence-exempt RSS standard(s). Operation is subject to the following two conditions: (1) this device may not cause interference, and (2) this device must accept any interference, including interference that may cause undesired operation of the device.

WARNING! Exposure to Radio Frequency Radiation The radiated output power of this device is below the Industry Canada radio frequency exposure limits. Nevertheless, the device should be used in such a manner that the potential for human contact is minimized during normal operation.

To avoid the possibility of exceeding the Industry Canada radio frequency exposure limits, human proximity to the antennas should not be less than 20 cm (8 inches).

Conformément au Règlement d'Industrie Canada, cet émetteur radioélectrique ne peut fonctionner qu'avec une antenne d'un type et d'un gain maximum (ou moindre) approuvé par Industrie Canada. Afin de réduire le brouillage radioélectrique potentiel pour d'autres utilisateurs, le type d'antenne et son gain doivent être choisis de manière à ce que la puissance isotrope rayonnée équivalente (p.i.r.e.) ne dépasse pas celle nécessaire à une communication réussie.

Cet appareil est conforme aux normes RSS exemptes de licence d'Industrie Canada. Son fonctionnement dépend des deux conditions suivantes : (1) cet appareil ne doit pas provoquer d'interférences nuisibles et (2) doit accepter toutes interférences reçues, y compris des interférences pouvant provoquer un fonctionnement non souhaité de l'appareil.

AVERTISSEMENT relatif à l'exposition aux radiofréquences. La puissance de rayonnement de cet appareil se trouve sous les limites d'exposition de radiofréquences d'Industrie Canada. Néanmoins, cet appareil doit être utilisé de telle sorte qu'il soit mis en contact le moins possible avec le corps humain.

Afin d'éviter le dépassement éventuel des limites d'exposition aux radiofréquences d'Industrie Canada, il est recommandé de maintenir une distance de plus de 20 cm entre les antennes et l'utilisateur.

Megjegyzések a tajvani felhasználók számára

低功率電波輻射性電機管理辦法

第十二條

經型式認證合格之低功率射頻電機，非經許可，公司、商號或使用者均不得擅自變更頻率、加大功率或變更設計之特性及功能。

第十四條

低功率射頻電機之使用不得影響飛航安全及干擾合法通信；經發現有干擾現象時，應立即停用，並改善至無干擾時方得繼續使用。

前項合法通信，指依電信法規定作業之無線電通信。低功率射頻電機須忍受合法通信或工業、科學及醫藥用電波輻射性電機設備之干擾。

Megjegyzések mexikói felhasználók számára

Aviso para los usuarios de México

La operación de este equipo está sujeta a las siguientes dos condiciones: (1) es posible que este equipo o dispositivo no cause interferencia perjudicial y (2) este equipo o dispositivo debe aceptar cualquier interferencia, incluyendo la que pueda causar su operación no deseada.

Para saber el modelo de la tarjeta inalámbrica utilizada, revise la etiqueta regulatoria de la impresora.

Megjegyzések japán felhasználók számára

この機器は技術基準適合証明又は工事設計認証を受けた無線設備を搭載しています。

Megjegyzések koreai felhasználók számára

해당 무선설비는 전파혼신 가능성이 있으므로 인명안전과 관련된 서비스는 할 수 없음

B További faxbeállítások

Ebből a részből megtudhatja, hogyan kell a nyomtatót úgy beállítani, hogy a faxolás megfelelően működjön minden olyan berendezéssel és szolgáltatással, amely a készülékkel azonos telefonvonalra csatlakozik.

 **TIPP:** Bizonyos fontos faxbeállítások, például a válaszmód vagy a faxfejlécadatok gyors beállítására a Faxtelepítő varázsló (Windows) vagy a HP Utility (OS X) is használható. Ezeket az eszközöket a nyomtatóval telepített szoftvereken keresztül érheti el. Az eszközök futtatása után a faxtelepítés befejezéséhez kövesse a fejezetben leírt műveleteket.

Ez a rész a következő témaköröket tárgyalja:

- [Faxolás beállítása \(párhuzamos telefonhálózatok\)](#)
- [Faxbeállítás tesztelése](#)

Faxolás beállítása (párhuzamos telefonhálózatok)

Mielőtt hozzáfogna a nyomtató faxbeállításához, állapítsa meg, hogy az Ön országában/térségében milyen telefonrendszer használatos. A faxolás beállítására vonatkozó útmutató attól függ, hogy a telefonrendszer párhuzamos vagy soros típusú-e.

- Amennyiben az Ön országa/térsége nem szerepel a listában, akkor lehet, hogy soros típusú telefonrendszerrel rendelkezik. Ebben az esetben a további használt telefonos berendezések (modemek, telefonkészülékek, üzenetrögzítők) nem csatlakoztathatók a nyomtató „2-EXT” portjához. Valamennyi berendezést a fali telefonaljzathoz kell csatlakoztatni.

 **MEGJEGYZÉS:** Előfordulhat, hogy csatlakoztatni kell a telefonkábelét az adott országban/régióban használandó adapterhez.

- Amennyiben az Ön országa/térsége szerepel a listában, akkor valószínűleg párhuzamos típusú telefonrendszerrel rendelkezik. Párhuzamos típusú telefonrendszer esetén a további telefonos berendezések a nyomtató hátulján lévő „2-EXT” porton keresztül csatlakoztathatók a telefonvonalhoz.

 **MEGJEGYZÉS:** Párhuzamos telefonhálózat esetén a HP a nyomtatóhoz mellékelt kéteres telefonzsinór használatát javasolja a nyomtató fali telefonaljzathoz való csatlakoztatásához.

B-1. táblázat: Párhuzamos típusú telefonrendszert használó országok/térségek

Argentína	Ausztrália	Brazília
Kanada	Chile	Kína
Kolumbia	Görögország	India
Indonézia	Írország	Japán
Korea	Latin-Amerika	Malajzia
Mexikó	Fülöp-szigetek	Lengyelország
Portugália	Oroszország	Szaúd-Arábia
Szingapúr	Spanyolország	Tajvan

B-1. táblázat: Párhuzamos típusú telefonrendszert használó országok/térségek (folytatás)

Thaiföld	Egyesült Államok	Venezuela
Vietnam		

Ha bizonytalan a kérdés eldöntésében, hogy párhuzamos vagy soros telefonrendszert használ-e, érdeklődjön a szolgáltatónál.

Ez a rész a következő témaköröket tárgyalja:

- [A helyes faxbeállítás kiválasztása otthonában vagy munkahelyén](#)
- [A\) eset: Külön faxvonal \(nem fogad hanghívásokat\)](#)
- [B eset: A nyomtató csatlakoztatása DSL-vonalhoz](#)
- [C eset: A nyomtató csatlakoztatása alközpontoz \(PBX-rendszerhez\) vagy ISDN-vonalhoz](#)
- [D\) eset: Faxolás megkülönböztető csengetési szolgáltatással, azonos vonalon](#)
- [E\) eset: Közös hang- és faxvonal](#)
- [F\) eset: Közös hang- és faxvonal hangpostával](#)
- [G\) eset: Számítógépes modemmel együtt használt faxvonal \(nem fogad hanghívásokat\)](#)
- [H\) eset: Közös hang- és faxvonal számítógépes modemmel](#)
- [I\) eset: Közös hang- és faxvonal üzenetrögzítővel](#)
- [J\) eset: Közös hang- és faxvonal számítógépes modemmel és üzenetrögzítővel](#)
- [K\) eset: Közös hang- és faxvonal számítógépes betárcsázós modemmel és hangpostával](#)

A helyes faxbeállítás kiválasztása otthonában vagy munkahelyén

A sikeres faxolás érdekében ismernie kell, hogy milyen típusú berendezések és szolgáltatások használják a nyomtatóval együtt ugyanazt a telefonvonalat. Ez fontos, mivel ekkor a megfelelő működés érdekében egyes meglévő irodai berendezéseket közvetlenül a nyomtatóhoz kell csatlakoztatni, és a faxbeállításokat is módosítani kell.

1. Határozza meg, hogy a telefonrendszer soros vagy párhuzamos-e. Lásd: [Faxolás beállítása \(párhuzamos telefonhálózatok\) 112. oldal.](#)
2. Válassza ki a faxvonalát használó berendezéseket és szolgáltatásokat.
 - DSL: Digitális előfizetői vonal (digital subscriber line, DSL) a telefontársaságnál. (Az Ön országában/térségében a DSL-t ADSL-nek is nevezhetik.)
 - PBX: Alkőzponti (private branch exchange, PBX) telefonrendszer
 - ISDN: Integrált szolgáltatású digitális hálózati (integrated services digital network, ISDN) rendszer
 - Megkülönböztető csengetési szolgáltatás: A megkülönböztető csengetési szolgáltatás a telefontársaságnál több telefonszámot kínál különböző csengetésmintákkal.
 - Hanghívások: A beszédhívásokat ugyanazon a telefonszámon fogadja, amelyet a faxhívások fogadására is használ a nyomtatón.
 - Számítógépes betárcsázós modem: A nyomtatóval azonos telefonvonalon egy számítógépes betárcsázós modem is található. Ha a következő kérdések bármelyikére „igen” a válasz, használ modemet:

- Küld és fogad közvetlenül faxokat a számítógépen telefonos kapcsolaton keresztül?
 - Küld és fogad e-maileket a számítógépen telefonos kapcsolaton keresztül?
 - Az internetet a számítógépről telefonos kapcsolaton keresztül éri el?
 - Üzenetrögzítő: Üzenetrögzítőt használ ugyanazon a telefonszámon, amelyet a faxhívások fogadására használ a nyomtatón.
 - Hangposta-szolgáltatás: Hangposta-előfizetés a telefontársaságnál ugyanazon a telefonszámon, amelyet a faxhívások fogadására is használ a nyomtatón.
3. A következő táblázatban keresse ki a berendezések és szolgáltatások otthonában vagy az irodában működő kombinációját. Ezután keresse meg a javasolt faxbeállítást. A továbbiakban minden esethez részletes útmutatást talál.



MEGJEGYZÉS: Előfordulhat, hogy csatlakoztatni kell a telefonkábel a adott országban/régióban használandó adapterhez.

A faxvonalon lévő egyéb berendezések vagy szolgáltatások							Javasolt faxbeállítás
DSL	PBX	Megkülönböztető csengetési szolgáltatás	Hanghívások	Számítógépes betárcsázós modem	Üzenetrögzítő	Hangposta-szolgáltatás	
							A) eset: Külön faxvonal (nem fogad hanghívásokat) 115. oldal
✓							B) eset: A nyomtató csatlakoztatása DSL-vonalhoz 116. oldal
	✓						C) eset: A nyomtató csatlakoztatása alközpont (PBX-rendszerhez) vagy ISDN-vonalhoz 117. oldal
		✓					D) eset: Faxolás megkülönböztető csengetési szolgáltatással, azonos vonalon 117. oldal
			✓				E) eset: Közös hang- és faxvonal 118. oldal
			✓			✓	F) eset: Közös hang- és faxvonal hangpostával 119. oldal
				✓			G) eset: Számítógépes modemmel együtt használt faxvonal (nem fogad hanghívásokat) 120. oldal
			✓	✓			H) eset: Közös hang- és faxvonal számítógépes modemmel 123. oldal
			✓		✓		I) eset: Közös hang- és faxvonal üzenetrögzítővel 126. oldal

A faxvonalon lévő egyéb berendezések vagy szolgáltatások							Javasolt faxbeállítás
DSL	PBX	Megkülönböztető csengetési szolgáltatás	Hanghívások	Számítógépes betárcsázós modem	Üzenet-rögzítő	Hangpostaszolgáltatás	
			✓	✓	✓		J) eset: Közös hang- és faxvonal számítógépes modemmel és üzenetrögzítővel 127. oldal
			✓	✓		✓	K) eset: Közös hang- és faxvonal számítógépes betárcsázós modemmel és hangpostával 131. oldal

A) eset: Külön faxvonal (nem fogad hanghívásokat)

Ha külön telefonvonallal rendelkezik, amelyen nem fogad hanghívásokat, és más berendezés nem kapcsolódik erre a vonalra, a nyomtatót az itt leírt módon állítsa be.

B-1. ábra: A nyomtató hátoldala

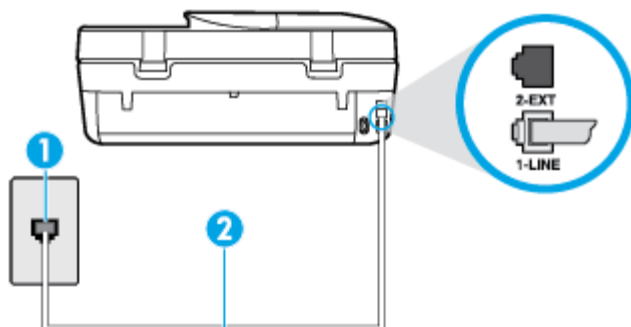

1	Fali telefonaljzat
2	Csatlakoztassa a nyomtatót a hozzá kapott telefonkábellet az 1-LINE feliratú porthoz. Előfordulhat, hogy csatlakoztatni kell a telefonkábellet az adott országban/régióban használandó adapterhez.

A nyomtató csatlakoztatása önálló faxvonalhoz

1. A nyomtatóval kapott telefonkábellet kösse össze a telefonvonal fali csatlakozóját a nyomtató hátoldalán található, 1-LINE feliratú aljzattal.

 **MEGJEGYZÉS:** Előfordulhat, hogy csatlakoztatni kell a telefonkábellet az adott országban/régióban használandó adapterhez.

2. Kapcsolja be az **Automatikus válasz** beállítást.
3. (Választható) Módosítsa a **Csengetések a válaszig** beállítást a legkisebb értékre (két csengetés).
4. Futtasson egy faxtesztet.

Amikor hívás érkezik, a nyomtató a **Csengetések a válaszig** beállításban megadott számú csengetés után automatikusan fogadja. A nyomtató a küldő készüléknek faxfogadási hangot ad, és fogadja a faxot.

B eset: A nyomtató csatlakoztatása DSL-vonalhoz

Ha DSL-vonallal rendelkezik, és nem csatlakoztat semmilyen berendezést a nyomtatóhoz, az itt bemutatott eljárással csatlakoztassa a DSL-szűrőt a fali telefonaljzat és a nyomtató közé. A DSL-szűrő eltávolítja a nyomtatóval esetleg interferenciát okozó digitális jelet, így a nyomtató megfelelően kommunikálhat a telefonvonallal. (Az Ön országában/térségében a DSL-t ADSL-nek is nevezhetik.)

 **MEGJEGYZÉS:** Ha DSL-vonalat használ, és nem csatlakoztatja a DSL-szűrőt, nem tud faxokat fogadni és küldeni a nyomtatóval.

B-2. ábra: A nyomtató hátoldala

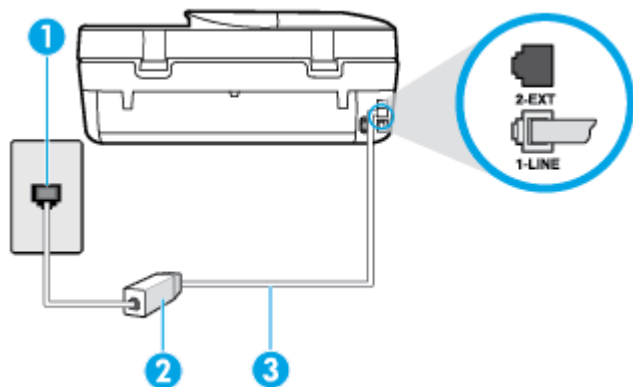

1	Fali telefonaljzat
2	A DSL-szolgáltatótól kapott DSL-szűrő (vagy ADSL-szűrő) és -kábel
3	Csatlakoztassa a nyomtatót a hozzá kapott telefonkábelrel az 1-LINE feliratú porthoz. Előfordulhat, hogy csatlakoztatni kell a telefonkábelrel az adott országban/régióban használandó adapterhez.

A nyomtató csatlakoztatása DSL-hálózathoz

1. Szerezze be a DSL-szűrőt a szolgáltatótól.
2. A nyomtatóhoz kapott telefonkábelrel kösse össze a DSL-szűrő szabad aljzatát a nyomtató hátoldalán található 1-LINE feliratú aljzattal.

 **MEGJEGYZÉS:** Előfordulhat, hogy csatlakoztatni kell a telefonkábelrel az adott országban/régióban használandó adapterhez.

A készülékhez csak egy telefonkábelrel mellékelünk, ezért lehetséges, hogy ehhez a beállításhoz további telefonkábeleket kell beszereznie.

3. Egy másik telefonkábelrel csatlakoztassa a DSL-szűrőt a telefonvonal fali csatlakozójához.
4. Futtasson egy faxtesztet.

Ha az opcionális berendezés és a nyomtató beállítása során problémákat tapasztal, további segítségért forduljon a helyi internetszolgáltatóhoz vagy a forgalmazóhoz.

C eset: A nyomtató csatlakoztatása alközponthoz (PBX-rendszerhez) vagy ISDN-vonalhoz

PBX-telefonrendszer vagy ISDN konverter/végponti adapter használatakor az alábbiak szerint járjon el:

- Ha PBX- vagy ISDN-konvertert/végponti adaptert használ, ügyeljen arra, hogy a nyomtató a fax és telefon számára kijelölt portra csatlakozzon. Ezenkívül ellenőrizze azt is, hogy amennyiben létezik ilyen, a végponti adapter az Ön országának/térségének megfelelő állásban van-e.

 **MEGJEGYZÉS:** Bizonyos ISDN-rendszerek esetén adott telefoneszközhöz konfigurálhatja a portokat. Előfordulhat például, hogy az egyik port telefonhoz és Group 3 faxhoz van rendelve, míg egy másik port többcélú felhasználásra. Ha problémák jelentkeznek az ISDN-átalakító fax/telefon portjának használatakor, próbálkozzon a többcélú port használatával (a port neve „multi-combi” vagy hasonló lehet).

- Ha házi alközpontot (PBX-rendszert) használ, kapcsolja ki a hívásvárakoztatási hangot.

 **MEGJEGYZÉS:** Sok digitális PBX-rendszerben van hívásvárakoztatási hang, amely alapértelmezés szerint be van kapcsolva. A hívásvárakoztatási hang interferenciát okoz a faxátvitellel, és megléte esetén nem tud faxokat küldeni vagy fogadni a nyomtatóval. Tekintse meg a PBX-telefonrendszerhez mellékelt dokumentációban a hívásvárakoztatási hang kikapcsolásának útmutatóját.

- PBX-alközpont használatakor a faxszám előtt a külső vonal eléréséhez szükséges számot is tárcsázza.
- Előfordulhat, hogy csatlakoztatni kell a telefonkábel a adott országban/régióban használandó adapterhez.

Ha az opcionális berendezés és a nyomtató beállítása során problémákat tapasztal, további segítségért forduljon a helyi internetszolgáltatóhoz vagy a forgalmazóhoz.

D) eset: Faxolás megkülönböztető csengetési szolgáltatással, azonos vonalon

Ha a telefontársaságnál előfizetett a megkülönböztető csengetési szolgáltatásra, amelynél egy telefonvonalhoz több telefonszám, és minden számhoz különböző csengetésminta tartozik, a nyomtatót az itt leírt módon állítsa be.

B-3. ábra: A nyomtató hátoldala

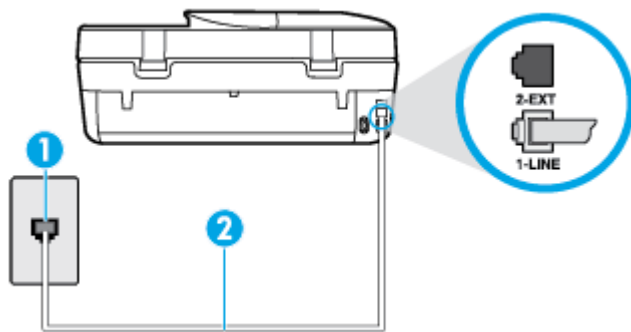

1	Fali telefonaljzat
2	Csatlakoztassa a nyomtatót a hozzá kapott telefonkábel a 1-LINE feliratú porthoz. Előfordulhat, hogy csatlakoztatni kell a telefonkábel a adott országban/régióban használandó adapterhez.

A nyomtató beállítása megkülönböztető csengetéssel

1. A nyomtatóval kapott telefonkábelrel kösse össze a telefonvonal fali csatlakozóját a nyomtató hátoldalán található, 1-LINE feliratú aljzattal.

 **MEGJEGYZÉS:** Előfordulhat, hogy csatlakoztatni kell a telefonkábel a adott országban/régióban használandó adapterhez.

2. Kapcsolja be az **Automatikus válasz** beállítást.
3. Állítsa be úgy a **Válaszcseng.- minta** beállítást, hogy az megfeleljen a telefontársaság által az adott faxszámhoz rendelt csengetési mintának.

 **MEGJEGYZÉS:** Alapértelmezés szerint a nyomtató úgy van beállítva, hogy minden csengetési mintára válaszoljon. Ha a **Válaszcseng.- minta** beállítást nem úgy adja meg, hogy megfeleljen a faxszámhoz rendelt csengetési mintának, előfordulhat, hogy a nyomtató a hanghívásokra és a faxhívásokra is válaszol, vagy egyáltalán nem válaszol.

 **TIPP:** A nyomtató kezelőpaneljének csengetésminta-érzékelő funkcióját használva is beállíthat megkülönböztető csengetést. Ezzel a szolgáltatással a nyomtató felismeri és rögzíti a bejövő hívás csengetési mintáját, és a hívás alapján automatikusan megállapítja a telefontársaság által a faxhívásokhoz alkalmazott megkülönböztető csengetést. További információ itt olvasható: [A válaszcsengetés-minta módosítása megkülönböztető csengetés használatához 41. oldal.](#)

4. (Választható) Módosítsa a **Csengetések a válaszig** beállítást a legkisebb értékre (két csengetés).
5. Futtasson egy faxtesztet.

A nyomtató a beállított csengetésszám után (**Válaszcseng.- minta** beállítás) automatikusan fogadja azokat a hívásokat, amelyek a kiválasztott csengetési mintával rendelkeznek (**Csengetések a válaszig** beállítás). A nyomtató a küldő készüléknek faxfogadási hangot ad, és fogadja a faxot.

Ha az opcionális berendezés és a nyomtató beállítása során problémákat tapasztal, további segítségért forduljon a helyi internetszolgáltatóhoz vagy a forgalmazóhoz.

E) eset: Közös hang- és faxvonal

Ha ugyanazon a telefonszámon fogadja a hang- és a faxhívásokat, és más berendezés nem kapcsolódik erre a telefonvonalra, a nyomtatót az itt leírt módon állítsa be.

B-4. ábra: A nyomtató hátoldala

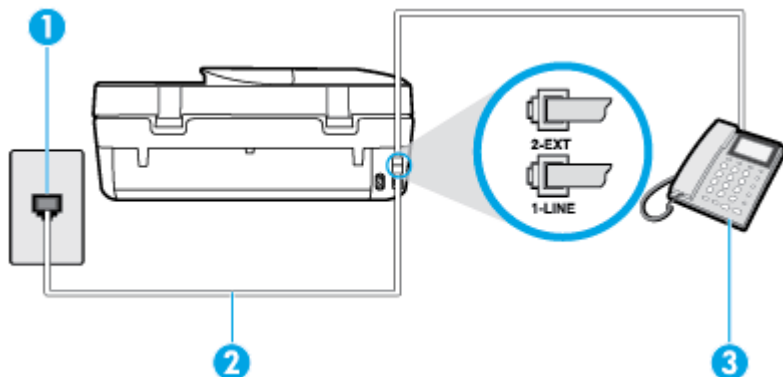

- | | |
|---|---|
| 1 | Fali telefonaljzat |
| 2 | Csatlakoztassa a nyomtatót a hozzá kapott telefonkábelrel az 1-LINE feliratú porthoz. |

Előfordulhat, hogy csatlakoztatni kell a telefonkábel a adott országban/régióban használandó adapterhez.

3

Telefon (opcionális)

A nyomtató csatlakoztatása közös hang- és faxvonalhoz

1. A nyomtatóval kapott telefonkábelrel kösse össze a telefonvonal fali csatlakozóját a nyomtató hátoldalán található, 1-LINE feliratú aljzattal.



MEGJEGYZÉS: Előfordulhat, hogy csatlakoztatni kell a telefonkábel a adott országban/régióban használandó adapterhez.

2. Hajtsa végre a következő műveletek valamelyikét:
 - Párhuzamos telefonhálózat esetén a nyomtató hátoldalán távolítsa el a 2-EXT feliratú aljzat fehér színű védődugóját, és ide csatlakoztassa a telefonkészüléket.
 - Ha soros telefonhálózatot használ, a telefont közvetlenül a nyomtató kábeléhez csatlakoztathatja, amelyen kiegészítő fali csatlakozódugó van.
3. Ezután el kell döntenie, hogy a nyomtatóval a hívásokat hogyan: automatikusan vagy kézzel szeretné-e fogadni:
 - Ha a nyomtatót a hívások **automatikus** fogadására állítja be, az az összes bejövő hívásra válaszol, és fogadja a faxokat. Ebben az esetben a nyomtató nem tud különbséget tenni a faxhívások és a beszédhívások között. Ha úgy gondolja, hogy a hívás hanghívás, azt fogadnia kell, mielőtt a nyomtató fogadja a hívást. A nyomtató automatikus fogadásra való beállításához kapcsolja be az **Automatikus válasz** beállítást.
 - Ha a nyomtatót a faxok **kézi** fogadására állítja be, a közelben kell lennie, hogy személyesen válaszolhasson a bejövő faxhívásokra, különben a nyomtató nem tudja fogadni a faxokat. A nyomtató kézi fogadásra való beállításához kapcsolja ki az **Automatikus válasz** beállítást.
4. Futtasson egy faxtesztet.

Ha az előtt veszi fel a telefont, mielőtt a nyomtató fogadná a hívást, és faxhangot hall, kézzel kell fogadnia a faxhívást.

Ha az opcionális berendezés és a nyomtató beállítása során problémákat tapasztal, további segítségért forduljon a helyi internetszolgáltatóhoz vagy a forgalmazóhoz.

F) eset: Közös hang- és faxvonal hangpostával

Ha ugyanazon a telefonszámon fogadja a hang- és a faxhívásokat, és ezen a vonalon előfizetett hangposta-szolgáltatásra, a nyomtatót az itt leírt módon állítsa be.



MEGJEGYZÉS: Ha hangposta-szolgáltatásra fizetett elő azon a telefonszámon, amelyet a faxoláshoz használ, a készülék nem tud automatikusan faxot fogadni. A faxokat kézzel kell fogadnia; ez azt jelenti, hogy a bejövő faxok fogadásánál személyesen kell közreműködnie. Ha automatikusan szeretné fogadni a faxokat, fizessen elő a megkülönböztető csengetési szolgáltatásra a telefonszolgálatnál, vagy a faxoláshoz használjon külön telefonvonalat.

B-5. ábra: A nyomtató hátoldala

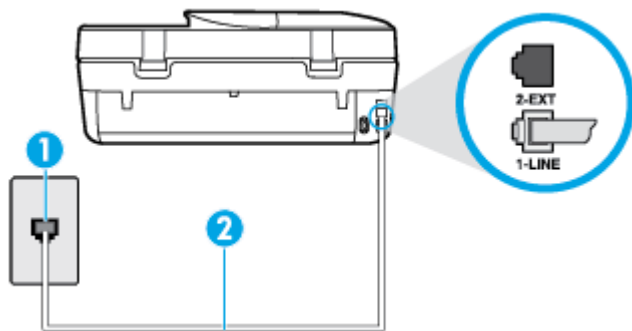

1	Fali telefonaljzat
2	Csatlakoztassa a nyomtatót a hozzá kapott telefonkábelrel az „1-LINE” feliratú porthoz Előfordulhat, hogy csatlakoztatni kell a telefonkábelrelt az adott országban/régióban használandó adapterhez.

A nyomtató beállítása hangposta-szolgáltatás esetén

1. A nyomtatóval kapott telefonkábelrel kösse össze a telefonvonal fali csatlakozóját a nyomtató hátoldalán található, 1-LINE feliratú aljzattal.

 **MEGJEGYZÉS:** Előfordulhat, hogy csatlakoztatni kell a telefonkábelrelt az adott országban/régióban használandó adapterhez.

2. Kapcsolja ki az **Automatikus válasz** beállítást.
3. Futtasson egy faxtesztet.

A bejövő faxhívásokat személyesen kell fogadnia, mert különben a nyomtató nem tudja fogadni a faxokat. A manuális faxkapcsolatot még azelőtt kell elindítania, hogy a hangposta átvénné a vonalat.

Ha az opcionális berendezés és a nyomtató beállítása során problémákat tapasztal, további segítségért forduljon a helyi internetszolgáltatóhoz vagy a forgalmazóhoz.

G) eset: Számítógépes modemmel együtt használt faxvonal (nem fogad hanghívásokat)

Ha különálló faxvonallal rendelkezik, amelyen nem fogad hanghívásokat, és erre a vonalra számítógépes modem is kapcsolódik, a nyomtatót az itt leírt módon állítsa be.

 **MEGJEGYZÉS:** Ha számítógépes betárcsázós modemmel rendelkezik, a számítógépes betárcsázós modem és a nyomtató közös telefonvonalat használ. A modem és a nyomtató egyidejűleg nem használható. A nyomtatót nem használhatja például faxolásra, ha a számítógépes betárcsázós modemet e-mail küldésére vagy az internet elérésére használja.

- [A nyomtató beállítása számítógépes betárcsázós modem használata esetén](#)
- [A nyomtató beállítása számítógépes DSL/ADSL-modem használata esetén](#)

A nyomtató beállítása számítógépes betárcsázós modem használata esetén

Ha ugyanazt a telefonvonalat használja faxok küldésére és a számítógépes betárcsázós modem működtetéséhez, kövesse az alábbi utasításokat a nyomtató beállításához.

B-6. ábra: A nyomtató hátoldala

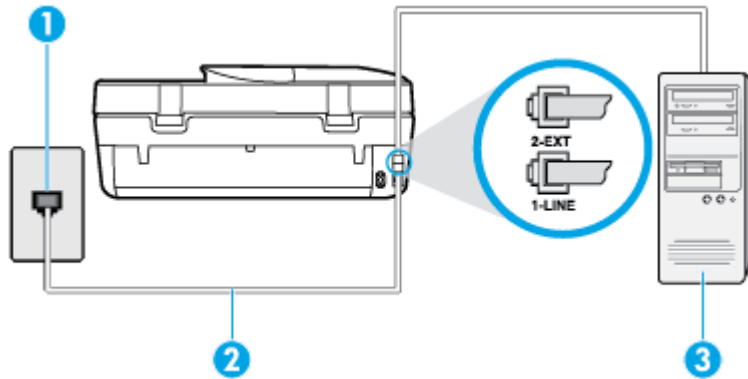

1	Fali telefonaljzat
2	Csatlakoztassa a nyomtatót a hozzá kapott telefonkábelrel az „1-LINE” feliratú porthoz. Előfordulhat, hogy csatlakoztatni kell a telefonkábelrel az adott országban/régióban használandó adapterhez.
3	Számítógép modemmel

A nyomtató beállítása számítógépes betárcsázós modem használata esetén

1. Távolítsa el a nyomtató hátoldalán a 2-EXT feliratú aljzathoz a fehér színű védődugót.
2. Keresse meg a számítógép (betárcsázós modem) hátulja és a fali telefonaljzat közötti telefonkábelrel. Húzza ki a kábelt a fali telefoncsatlakozóból, és csatlakoztassa a nyomtató hátoldalán lévő 2-EXT feliratú aljzathoz.
3. A nyomtatóval kapott telefonkábelrel kösse össze a telefonvonal fali csatlakozóját a nyomtató hátoldalán található, 1-LINE feliratú aljzattal.

 **MEGJEGYZÉS:** Előfordulhat, hogy csatlakoztatni kell a telefonkábelrel az adott országban/régióban használandó adapterhez.

4. Ha a modem szoftvere a faxok automatikus számítógépes fogadására van beállítva, kapcsolja ki ezt a beállítást.

 **MEGJEGYZÉS:** Ha a modem szoftverében nem kapcsolja ki az automatikus faxfogadást, a nyomtató nem tud faxokat fogadni.

5. Kapcsolja be az **Automatikus válasz** beállítást.
6. (Választható) Módosítsa a **Csengetések a válaszig** beállítást a legkisebb értékre (két csengetés).
7. Futtasson egy faxtesztet.

Amikor hívás érkezik, a nyomtató a **Csengetések a válaszig** beállításban megadott számú csengetés után automatikusan fogadja. A nyomtató a küldő készüléknek faxfogadási hangot ad, és fogadja a faxot.

Ha az opcionális berendezés és a nyomtató beállítása során problémákat tapasztal, további segítségért forduljon a helyi internetszolgáltatóhoz vagy a forgalmazóhoz.

A nyomtató beállítása számítógépes DSL/ADSL-modem használata esetén

Ha DSL-vonallal rendelkezik, és ezt a vonalat használja faxok küldéséhez, kövesse az alábbi utasításokat a fax beállításához.

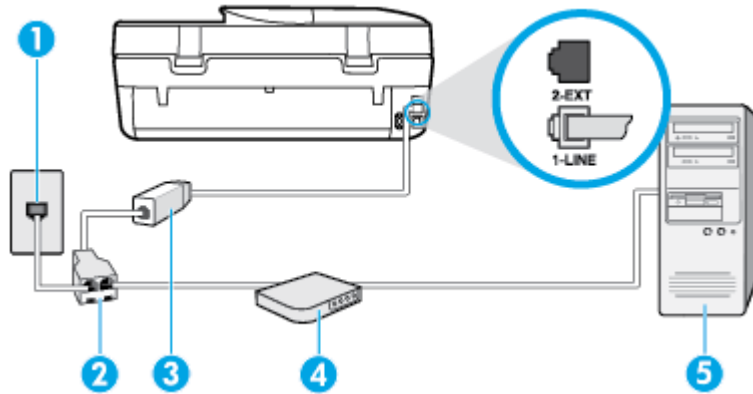

1	Fali telefonaljzat
2	Párhuzamos telefonvonal-elosztó
3	DSL/ADSL-szűrő
4	Számítógépes DSL/ADSL-modem
5	Számítógép

MEGJEGYZÉS: Párhuzamos telefonvonal-elosztót kell vásárolnia. A párhuzamos telefonvonal-elosztó előoldalán egy RJ-11-es port, a hátoldalán pedig két ugyanilyen port található. Ne használjon a készülékkel kétvonalas telefonvonal-elosztót, soros telefonvonal-elosztót, sem olyan párhuzamos telefonvonal-elosztót, amelynek előoldalán két RJ-11-es port, a hátoldalán pedig egy dugós csatlakozó található.

B-7. ábra: Példa párhuzamos telefonvonal-elosztóra



A nyomtató beállítása számítógépes DSL/ADSL-modem használata esetén

1. Szerezze be a DSL-szűrőt a szolgáltatótól.
2. A nyomtatóhoz kapott telefonkábelrel kösse össze a DSL-szűrőt a nyomtató hátoldalán található 1-LINE feliratú aljzattal.

MEGJEGYZÉS: Előfordulhat, hogy csatlakoztatni kell a telefonkábel a adott országban/régióban használandó adapterhez.

3. Csatlakoztassa a DSL-szűrőt a párhuzamos elosztóhoz.
4. Csatlakoztassa a DSL-modemet a párhuzamos elosztóhoz.
5. Csatlakoztassa a párhuzamos elosztót a fali telefonaljzathoz.
6. Futtasson egy faxtesztet.

Amikor hívás érkezik, a nyomtató a **Csengetések a válaszig** beállításban megadott számú csengetés után automatikusan fogadja. A nyomtató a küldő készüléknek faxfogadási hangot ad, és fogadja a faxot.

Ha az opcionális berendezés és a nyomtató beállítása során problémákat tapasztal, további segítségért forduljon a helyi internetszolgáltatóhoz vagy a forgalmazóhoz.

H) eset: Közös hang- és faxvonal számítógépes modemmel

A számítógépen található telefonportok számától függően kétféleképpen állíthatja be a nyomtatót a számítógéphez. Mielőtt hozzálátna, ellenőrizze, hogy a számítógép egy vagy két telefonporttal rendelkezik-e.

 **MEGJEGYZÉS:** Ha a számítógépnek csak egy telefonportja van, vásároljon párhuzamos telefonvonal-elosztót (lásd az ábrán). (A párhuzamos telefonvonal-elosztó előoldalán egy RJ-11 port, a hátoldalán pedig két RJ-11 port található. Ne használjon a készülékkel kétvonalas telefonvonal-elosztót, soros telefonvonal-elosztót, sem olyan párhuzamos telefonvonal-elosztót, amelynek előlapján két RJ-11-es port, a hátoldalán pedig egy dugós csatlakozó található.)

- [Közös hang- és faxvonal számítógépes modemmel](#)
- [Közös hang- és faxvonal számítógépes DSL/ADSL-modemmel](#)

Közös hang- és faxvonal számítógépes modemmel

Ha a telefonvonalat fax- és telefonhívások bonyolítására is használja, akkor a faxot az alábbi utasítások alapján állítsa be.

A számítógépen található telefonportok számától függően kétféleképpen állíthatja be a nyomtatót a számítógéphez. Mielőtt hozzálátna, ellenőrizze, hogy a számítógép egy vagy két telefonporttal rendelkezik-e.

 **MEGJEGYZÉS:** Ha a számítógépnek csak egy telefonportja van, vásároljon párhuzamos telefonvonal-elosztót (lásd az ábrán). (A párhuzamos telefonvonal-elosztó előoldalán egy RJ-11 port, a hátoldalán pedig két RJ-11 port található. Ne használjon a készülékkel kétvonalas telefonvonal-elosztót, soros telefonvonal-elosztót, sem olyan párhuzamos telefonvonal-elosztót, amelynek előlapján két RJ-11-es port, a hátoldalán pedig egy dugós csatlakozó található.)

B-8. ábra: Példa párhuzamos telefonvonal-elosztóra



B-9. ábra: A nyomtató hátoldala

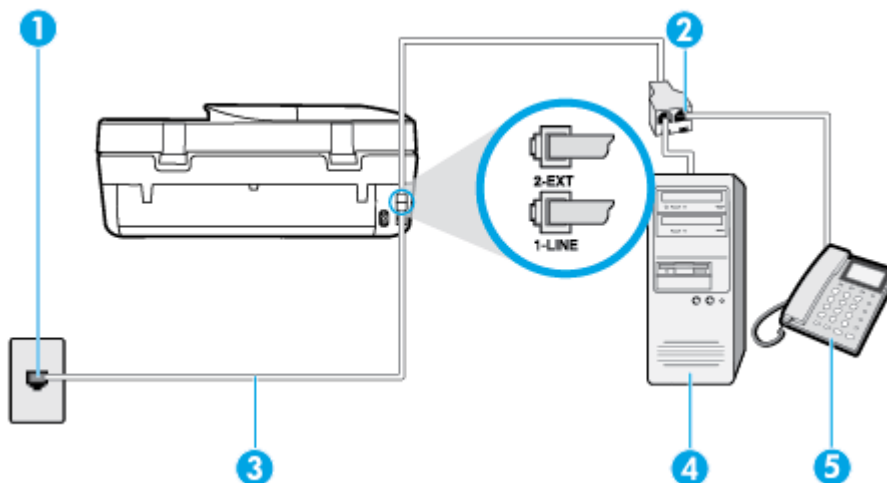

1	Fali telefonaljzat
2	Párhuzamos telefonvonal-elosztó
3	Csatlakoztassa a nyomtatót a hozzá kapott telefonkábellel az 1-LINE feliratú porthoz.
4	Számítógép modemmel
5	Telefon

A nyomtató beállítása két telefonporttal rendelkező számítógéppel közös telefonvonalra

1. Távolítsa el a nyomtató hátoldalán a 2-EXT feliratú aljzathoz a fehér színű védődugót.
2. Keresse meg a számítógép (betárcsázós modem) hátulja és a fali telefonaljzat közötti telefonkábelt. Húzza ki a kábelt a fali telefoncsatlakozóból, és csatlakoztassa a nyomtató hátoldalán lévő 2-EXT feliratú aljzathoz.
3. A telefont csatlakoztassa a betárcsázós modem kimeneti (OUT) portjára.
4. A nyomtatóval kapott telefonkábellel kösse össze a telefonvonal fali csatlakozóját a nyomtató hátoldalán található, 1-LINE feliratú aljzattal.



MEGJEGYZÉS: Előfordulhat, hogy csatlakoztatni kell a telefonkábelt az adott országban/régióban használandó adapterhez.

5. Ha a modem szoftvere a faxok automatikus számítógépes fogadására van beállítva, kapcsolja ki ezt a beállítást.



MEGJEGYZÉS: Ha a modem szoftverében nem kapcsolja ki az automatikus faxfogadást, a nyomtató nem tud faxokat fogadni.

6. Ezután el kell döntenie, hogy a nyomtatóval a hívásokat hogyan: automatikusan vagy kézzel szeretné-e fogadni:
 - Ha a nyomtatót a hívások **automatikus** fogadására állítja be, az az összes bejövő hívásra válaszol, és fogadja a faxokat. Ebben az esetben a nyomtató nem tud különbséget tenni a faxhívások és a beszédhívások között. Ha úgy gondolja, hogy a hívás hanghívás, azt fogadnia kell, mielőtt a nyomtató fogadja a hívást. A nyomtató automatikus fogadásra való beállításához kapcsolja be az **Automatikus válasz** beállítást.
 - Ha a nyomtatót a faxok **kézi** fogadására állítja be, a közelben kell lennie, hogy személyesen válaszolhasson a bejövő faxhívásokra, különben a nyomtató nem tudja fogadni a faxokat. A nyomtató kézi fogadásra való beállításához kapcsolja ki az **Automatikus válasz** beállítást.

7. Futtasson egy faxtesztet.

Ha az előtt veszi fel a telefont, mielőtt a nyomtató fogadná a hívást, és faxhangot hall, kézzel kell fogadnia a faxhívást.

Ha a telefonvonalat használja hang- és faxhívások bonyolítására, valamint a számítógépes modem üzemeltetéséhez is, kövesse az alábbi utasításokat a fax beállításához.

Ha az opcionális berendezés és a nyomtató beállítása során problémákat tapasztal, további segítségért forduljon a helyi internetszolgáltatóhoz vagy a forgalmazóhoz.

Közös hang- és faxvonal számítógépes DSL/ADSL-modemmel

Ha számítógépe DSL/ADSL-modemmel rendelkezik, kövesse az alábbi utasításokat.

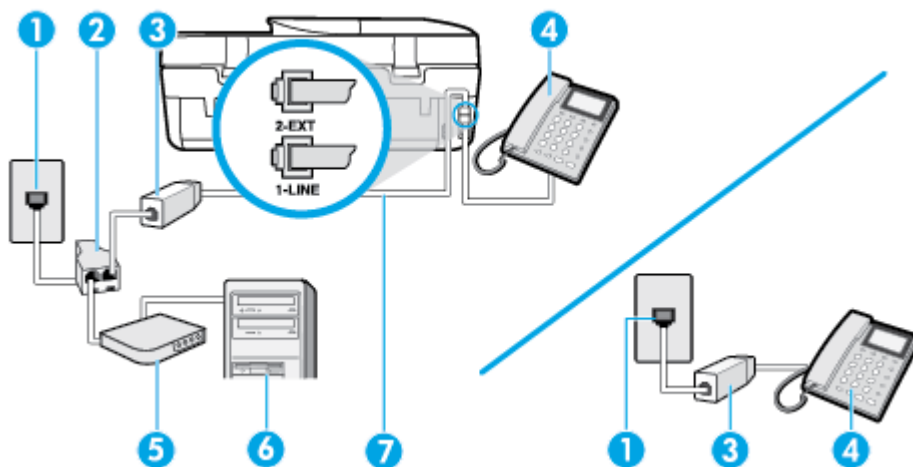

1	Fali telefonaljzat
2	Párhuzamos telefonvonal-elosztó
3	DSL/ADSL-szűrő
4	Telefon
5	DSL/ADSL-modem
6	Számítógép
7	A mellékelt telefonkábelrel csatlakoztassa a nyomtató hátoldalán található „1-LINE” feliratú porthoz. Előfordulhat, hogy csatlakoztatni kell a telefonkábelrel az adott országban/régióban használandó adapterhez.

MEGJEGYZÉS: Párhuzamos telefonvonal-elosztót kell vásárolnia. A párhuzamos telefonvonal-elosztó előoldalán egy RJ-11-es port, a hátoldalán pedig két ugyanilyen port található. Ne használjon a készülékkel kétvonalas telefonvonal-elosztót, soros telefonvonal-elosztót, sem olyan párhuzamos telefonvonal-elosztót, amelynek előoldalán két RJ-11-es port, a hátoldalán pedig egy dugós csatlakozó található.

B-10. ábra: Példa párhuzamos telefonvonal-elosztóra



A nyomtató beállítása számítógépes DSL/ADSL-modem használata esetén

1. Szerezze be a DSL-szűrőt a szolgáltatótól.

MEGJEGYZÉS: A házban/irodában működő egyéb, a DSL-szolgáltatással azonos telefonszámon működő telefonokat kiegészítő DSL-szűrőkkel kell csatlakoztatni, hogy a hanghívások ne váljanak zajossá.

2. A nyomtatókhoz kapott telefonkábelrel kösse össze a DSL-szűrőt a nyomtató hátoldalán található 1-LINE feliratú aljzattal.

MEGJEGYZÉS: Előfordulhat, hogy csatlakoztatni kell a telefonkábelrel az adott országban/régióban használandó adapterhez.

3. Párhuzamos telefonhálózat esetén a nyomtató hátoldalán távolítsa el a 2-EXT feliratú aljzat fehér színű védődugóját, és ide csatlakoztassa a telefonkészüléket.
4. Csatlakoztassa a DSL-szűrőt a párhuzamos elosztóhoz.
5. Csatlakoztassa a DSL-modemet a párhuzamos elosztóhoz.
6. Csatlakoztassa a párhuzamos elosztót a fali telefonaljzathoz.
7. Futtasson egy faxtesztet.

Amikor hívás érkezik, a nyomtató a **Csengetések a válaszig** beállításban megadott számú csengetés után automatikusan fogadja. A nyomtató a küldő készüléknek faxfogadási hangot ad, és fogadja a faxot.

Ha az opcionális berendezés és a nyomtató beállítása során problémákat tapasztal, további segítségért forduljon a helyi internetszolgáltatóhoz vagy a forgalmazóhoz.

I) eset: Közös hang- és faxvonal üzenetrögzítővel

Ha ugyanazon a telefonszámon fogadja a hang- és a faxhívásokat, és erre a vonalra üzenetrögzítő is kapcsolódik, a nyomtatót az itt leírt módon állítsa be.

B-11. ábra: A nyomtató hátoldala

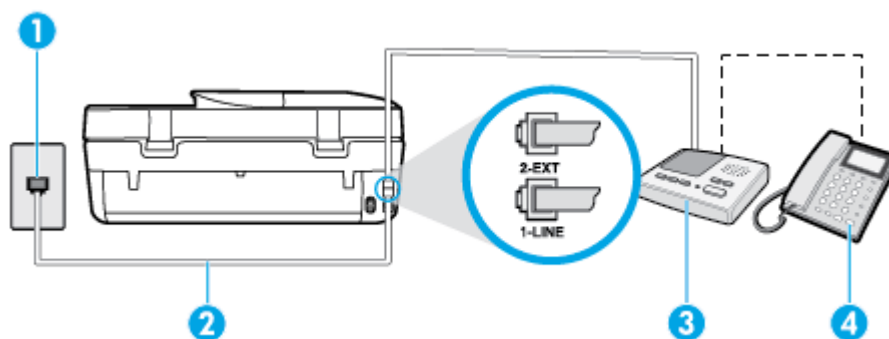

1	Fali telefonaljzat
2	A mellékelt telefonkábel csatlakoztassa a nyomtató hátoldalán található 1-LINE feliratú porthoz. Előfordulhat, hogy csatlakoztatni kell a telefonkábel az adott országban/régióban használandó adapterhez.
3	Üzenet-rögzítő
4	Telefon (opcionális)

A nyomtató csatlakoztatása közös hang- és faxvonalhoz üzenetrögzítővel

1. Távolítsa el a nyomtató hátoldalán a 2-EXT feliratú aljzathoz a fehér színű védődugót.
2. Húzza ki az üzenetrögzítő kábelét a telefonvonal fali csatlakozójából, és csatlakoztassa a nyomtató hátoldalán lévő 2-EXT feliratú aljzathoz.



MEGJEGYZÉS: Ha az üzenetrögzítőt nem közvetlenül a nyomtatóhoz csatlakoztatja, előfordulhat, hogy a küldő faxnyomtató faxhangját rögzíti az üzenetrögzítő, és ekkor nem fog tudni faxokat fogadni a nyomtatóval.

3. A nyomtatóval kapott telefonkábelrel kösse össze a telefonvonal fali csatlakozóját a nyomtató hátoldalán található, 1-LINE feliratú aljzattal.

 **MEGJEGYZÉS:** Előfordulhat, hogy csatlakoztatni kell a telefonkábel a adott országban/régióban használandó adapterhez.

4. (Választható) Ha az üzenetrögzítőben nincs beépített telefon, a könnyebb használhatóság érdekében egy telefont csatlakoztathat az üzenetrögzítő kimeneti „OUT” portjához.

 **MEGJEGYZÉS:** Ha az üzenetrögzítő nem teszi lehetővé külső telefonkészülék csatlakoztatását, vásárolhat párhuzamos telefonvonal-elosztót, amellyel mind az üzenetrögzítőt, mind a telefont csatlakoztathatja a nyomtatóhoz. Ezekhez a csatlakoztatásokhoz használhat normál telefonkábel.

5. Kapcsolja be az **Automatikus válasz** beállítást.
6. Úgy állítsa be az üzenetrögzítőt, hogy kis számú csengetés után kapcsoljon be.
7. Változtassa meg a nyomtató **Csengetések a válaszig** beállítását a nyomtató által támogatott legnagyobb csengetésszámmra. (A maximális csengetésszám országtól/térségtől függően változik.)
8. Futtasson egy faxesztet.

Amikor hívás érkezik, a beállított számú csengetés után az üzenetrögzítő fogadja a hívást, és lejátssza a felvett üdvözlő szöveget. A nyomtató ezalatt faxhangra várva figyel a hívást. Bejövő fax észlelése esetén a nyomtató faxfogadási hangot ad ki, és fogadja a faxot. Ha nincs faxhang, a nyomtató abbahagyja a vonal figyelését, és az üzenetrögzítő felveheti a hangüzenetet.

Ha az opcionális berendezés és a nyomtató beállítása során problémákat tapasztal, további segítségért forduljon a helyi internetszolgáltatóhoz vagy a forgalmazóhoz.

J) eset: Közös hang- és faxvonal számítógépes modemmel és üzenetrögzítővel

Ha ugyanazon a telefonszámon fogadja a hang- és a faxhívásokat, és erre a vonalra számítógépes modem és üzenetrögzítő is kapcsolódik, a nyomtatót az itt leírt módon állítsa be.

 **MEGJEGYZÉS:** Mivel a számítógépes betárcsázós modem és a nyomtató közös telefonvonalat használ, a modem és a nyomtató egyidejűleg nem használható. A nyomtatót nem használhatja például faxolásra, ha a számítógépes betárcsázós modemet e-mail küldésére vagy az internet elérésére használja.

- [Közös hang- és faxvonal számítógépes betárcsázós modemmel és üzenetrögzítővel](#)
- [Közös hang- és faxvonal számítógépes DSL/ADSL-modemmel és üzenetrögzítővel](#)

Közös hang- és faxvonal számítógépes betárcsázós modemmel és üzenetrögzítővel

A számítógépen található telefonportok számától függően kétféleképpen állíthatja be a nyomtatót a számítógéphez. Mielőtt hozzálátna, ellenőrizze, hogy a számítógép egy vagy két telefonporttal rendelkezik-e.

 **MEGJEGYZÉS:** Ha a számítógépnek csak egy telefonportja van, vásároljon párhuzamos telefonvonal-elosztót (lásd az ábrán). (A párhuzamos telefonvonal-elosztó előoldalán egy RJ-11 port, a hátoldalán pedig két RJ-11 port található. Ne használjon a készülékkel kétvonalas telefonvonal-elosztót, soros telefonvonal-elosztót, sem olyan párhuzamos telefonvonal-elosztót, amelynek előlapján két RJ-11-es port, a hátoldalán pedig egy dugós csatlakozó található.)

B-12. ábra: Példa párhuzamos telefonvonal-elosztóra



B-13. ábra: A nyomtató hátoldala

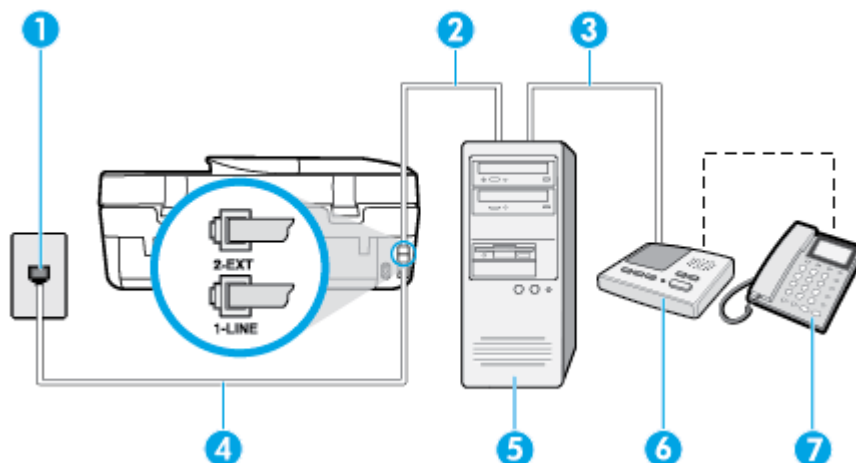

1	Fali telefonaljzat
2	A számítógép „IN” telefon-portja
3	A számítógép „OUT” telefon-portja
4	Csatlakoztassa a nyomtatót a hozzá kapott telefonkábelrel az 1-LINE feliratú porthoz. Előfordulhat, hogy csatlakoztatni kell a telefonkábelrel az adott országban/régióban használandó adapterhez.
5	Számítógép modemmel
6	Üzenet-rögzítő
7	Telefon (opcionális)

A nyomtató beállítása két telefonporttal rendelkező számítógéppel közös telefonvonalra

1. Távolítsa el a nyomtató hátoldalán a 2-EXT feliratú aljzathoz a fehér színű védődugót.
2. Keresse meg a számítógép (betárcsázós modem) hátulja és a fali telefonaljzat közötti telefonkábelrel. Húzza ki a kábelt a fali telefoncsatlakozóból, és csatlakoztassa a nyomtató hátoldalán lévő 2-EXT feliratú aljzathoz.
3. Húzza ki az üzenetrögzítő kábelrel a telefonvonal fali csatlakozójából, és csatlakoztassa ezt a számítógép (vagy a modem) hátulján található kimeneti „OUT” portra.
4. A nyomtatóval kapott telefonkábelrel kösse össze a telefonvonal fali csatlakozóját a nyomtató hátoldalán található, 1-LINE feliratú aljzattal.

 **MEGJEGYZÉS:** Előfordulhat, hogy csatlakoztatni kell a telefonkábelrel az adott országban/régióban használandó adapterhez.

5. (Választható) Ha az üzenetrögzítőben nincs beépített telefon, a könnyebb használhatóság érdekében egy telefont csatlakoztathat az üzenetrögzítő kimeneti „OUT” portjához.

 **MEGJEGYZÉS:** Ha az üzenetrögzítő nem teszi lehetővé külső telefonkészülék csatlakoztatását, vásárolhat párhuzamos telefonvonal-elosztót, amellyel mind az üzenetrögzítőt, mind a telefont csatlakoztathatja a nyomtatóhoz. Ezekhez a csatlakoztatásokhoz használhat normál telefonkábelrel.

6. Ha a modem szoftvere a faxok automatikus számítógépes fogadására van beállítva, kapcsolja ki ezt a beállítást.



MEGJEGYZÉS: Ha a modem szoftverében nem kapcsolja ki az automatikus faxfogadást, a nyomtató nem tud faxokat fogadni.

7. Kapcsolja be az **Automatikus válasz** beállítást.
8. Úgy állítsa be az üzenetrögzítőt, hogy kis számú csengetés után kapcsoljon be.
9. Változtassa meg a nyomtató **Csengetések a válaszig** beállítását a nyomtató által támogatott legnagyobb csengetésszámmra. (A maximális csengetésszám országtól/térségtől függően változik.)
10. Futtasson egy faxtesztet.

Amikor hívás érkezik, a beállított számú csengetés után az üzenetrögzítő fogadja a hívást, és lejátssza a felvett üdvözlő szöveget. A nyomtató ezalatt faxhangra várva figyel a hívást. Bejövő fax észlelése esetén a nyomtató faxfogadási hangot ad ki, és fogadja a faxot. Ha nincs faxhang, a nyomtató abbahagyja a vonal figyelését, és az üzenetrögzítő felveheti a hangüzenetet.

Ha az opcionális berendezés és a nyomtató beállítása során problémákat tapasztal, további segítségért forduljon a helyi internetszolgáltatóhoz vagy a forgalmazóhoz.

Közös hang- és faxvonal számítógépes DSL/ADSL-modemmel és üzenetrögzítővel

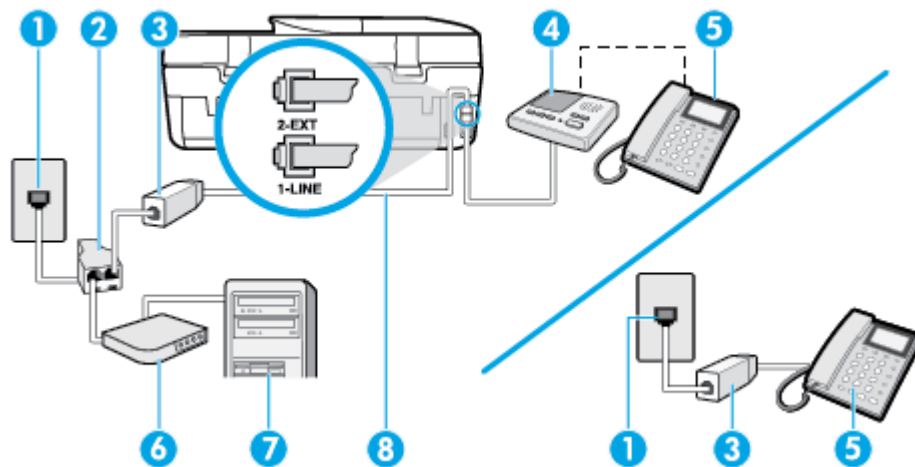

1	Fali telefonaljzat
2	Párhuzamos telefonvonal-elosztó
3	DSL/ADSL-szűrő
4	Üzenet-rögzítő
5	Telefon (opcionális)
6	DSL/ADSL-modem
7	Számítógép
8	A nyomtatóhoz mellékelt telefonkábel a nyomtató hátoldalán található 1-LINE aljzathoz csatlakoztatva Előfordulhat, hogy csatlakoztatni kell a telefonkábel a adott országban/régióban használandó adapterhez.

 **MEGJEGYZÉS:** Párhuzamos telefonvonal-elosztót kell vásárolnia. A párhuzamos telefonvonal-elosztó előoldalán egy RJ-11-es port, a hátoldalán pedig két ugyanilyen port található. Ne használjon a készülékkel kétvonalas telefonvonal-elosztót, soros telefonvonal-elosztót, sem olyan párhuzamos telefonvonal-elosztót, amelynek előoldalán két RJ-11-es port, a hátoldalán pedig egy dugós csatlakozó található.

B-14. ábra: Példa párhuzamos telefonvonal-elosztóra



A nyomtató beállítása számítógépes DSL/ADSL-modem használata esetén

1. Szerezzen be egy DSL/ADSL-szűrőt a szolgáltatótól.

 **MEGJEGYZÉS:** A házban/irodában működő egyéb, a DSL/ADSL-szolgáltatással azonos telefonszámon osztozó telefonokat további DSL/ADSL-szűrőkkel kell csatlakoztatni, hogy a hanghívások ne váljanak zajossá.

2. A nyomtatóhoz kapott telefonkábellet kösse össze a DSL/ADSL-szűrőt a nyomtató hátoldalán található 1-LINE feliratú aljzattal.

 **MEGJEGYZÉS:** Előfordulhat, hogy csatlakoztatni kell a telefonkábellet az adott országban/régióban használandó adapterhez.

3. Csatlakoztassa a DSL/ADSL-szűrőt az elosztóhoz.

4. Húzza ki az üzenetrögzítő kábelét a telefonvonal fali csatlakozójából, és csatlakoztassa a nyomtató hátoldalán lévő 2-EXT feliratú aljzathoz.

 **MEGJEGYZÉS:** Ha az üzenetrögzítőt nem közvetlenül a nyomtatóhoz csatlakoztatja, előfordulhat, hogy a küldő faxnyomtató faxhangját rögzíti az üzenetrögzítő, és ekkor nem fog tudni faxokat fogadni a nyomtatóval.

5. Csatlakoztassa a DSL-modemet a párhuzamos elosztóhoz.

6. Csatlakoztassa a párhuzamos elosztót a fali telefonaljzathoz.

7. Úgy állítsa be az üzenetrögzítőt, hogy kis számú csengetés után kapcsoljon be.

8. Változtassa meg a nyomtató **Csengetések a válaszig** beállítását a nyomtató által támogatott legnagyobb csengetésszámra.

 **MEGJEGYZÉS:** A csengetések maximális száma országonként/térségenként eltérő.

9. Futtasson egy faxtesztet.

Amikor hívás érkezik, a beállított számú csengetés után az üzenetrögzítő fogadja a hívást, és lejátssza a felvett üdvözlő szöveget. A nyomtató ezalatt faxhangra várva figyel a hívást. Bejövő fax észlelése esetén a nyomtató faxfogadási hangot ad ki, és fogadja a faxot. Ha nincs faxhang, a nyomtató abbahagyja a vonal figyelését, és az üzenetrögzítő felveheti a hangüzenetet.

Ha ugyanazt a telefonvonalat használja hang- és faxhívások bonyolítására, valamint a számítógépes DSL-modem üzemeltetéséhez is, kövesse az alábbi utasításokat a fax beállításához.

Ha az opcionális berendezés és a nyomtató beállítása során problémákat tapasztal, további segítségért forduljon a helyi internetszolgáltatóhoz vagy a forgalmazóhoz.

K) eset: Közös hang- és faxvonal számítógépes betárcsázós modemmel és hangpostával

Ha ugyanazon a telefonszámon fogadja a hang- és a faxhívásokat, és erre a vonalra számítógépes betárcsázós modem kapcsolódik, valamint ezen a vonalon előfizetett a hangposta-szolgáltatásra, a nyomtatót az itt leírt módon állítsa be.

 **MEGJEGYZÉS:** Ha hangposta-szolgáltatásra fizetett elő azon a telefonszámon, amelyet a faxoláshoz használ, a készülék nem tud automatikusan faxot fogadni. A faxokat kézzel kell fogadnia; ez azt jelenti, hogy a bejövő faxok fogadásánál személyesen kell közreműködni. Ha automatikusan szeretné fogadni a faxokat, fizessen elő a megkülönböztető csengetési szolgáltatásra a telefonszámánál, vagy a faxoláshoz használjon külön telefonvonalat.

Mivel a számítógépes betárcsázós modem és a nyomtató közös telefonvonalat használ, a modem és a nyomtató egyidejűleg nem használható. A nyomtatót nem használhatja például faxolásra, ha a számítógépes betárcsázós modemet e-mail küldésére vagy az internet elérésére használja.

A számítógépen található telefonportok számától függően kétféleképpen állíthatja be a nyomtatót a számítógéphez. Mielőtt hozzálátna, ellenőrizze, hogy a számítógép egy vagy két telefonporttal rendelkezik-e.

- Ha a számítógépnek csak egy telefonportja van, vásároljon párhuzamos telefonvonal-elosztót (lásd az ábrán). (A párhuzamos telefonvonal-elosztó előoldalán egy RJ-11 port, a hátoldalán pedig két RJ-11 port található. Ne használjon a készülékkel kétvonalas telefonvonal-elosztót, soros telefonvonal-elosztót, sem olyan párhuzamos telefonvonal-elosztót, amelynek előlapján két RJ-11-es port, a hátoldalán pedig egy dugós csatlakozó található.)

B-15. ábra: Példa párhuzamos telefonvonal-elosztóra



- Ha a számítógép két telefonporttal rendelkezik, a következők szerint állítsa be a nyomtatót:

B-16. ábra: A nyomtató hátoldala

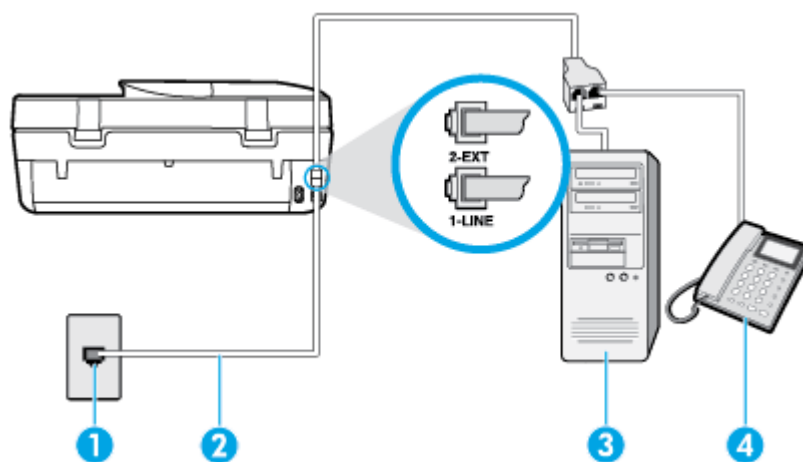

1	Fali telefonaljzat
2	Csatlakoztassa a nyomtatót a hozzá kapott telefonkábelrel az 1-LINE feliratú porthoz Előfordulhat, hogy csatlakoztatni kell a telefonkábelrel az adott országban/régióban használandó adapterhez.

3	Számítógép modemmel
4	Telefon

A nyomtató beállítása két telefonporttal rendelkező számítógéppel közös telefonvonalra

1. Távolítsa el a nyomtató hátoldalán a 2-EXT feliratú aljzathból a fehér színű védődugót.
2. Keresse meg a számítógép (betárcsázós modem) hátulja és a fali telefonaljzat közötti telefonkábel. Húzza ki a kábelt a fali telefoncsatlakozóból, és csatlakoztassa a nyomtató hátoldalán lévő 2-EXT feliratú aljzathoz.
3. A telefont csatlakoztassa a betárcsázós modem kimeneti (OUT) portjára.
4. A nyomtatóval kapott telefonkábelrel kösse össze a telefonvonal fali csatlakozóját a nyomtató hátoldalán található, 1-LINE feliratú aljzattal.



MEGJEGYZÉS: Előfordulhat, hogy csatlakoztatni kell a telefonkábel az adott országban/régióban használandó adapterhez.

5. Ha a modem szoftvere a faxok automatikus számítógépes fogadására van beállítva, kapcsolja ki ezt a beállítást.



MEGJEGYZÉS: Ha a modem szoftverében nem kapcsolja ki az automatikus faxfogadást, a nyomtató nem tud faxokat fogadni.

6. Kapcsolja ki az **Automatikus válasz** beállítást.
7. Futtasson egy faxtesztet.

A bejövő faxhívásokat személyesen kell fogadnia, mert különben a nyomtató nem tudja fogadni a faxokat.

Ha az opcionális berendezés és a nyomtató beállítása során problémákat tapasztal, további segítségért forduljon a helyi internetszolgáltatóhoz vagy a forgalmazóhoz.

Faxbeállítás tesztelése

A nyomtató állapotának ellenőrzéséhez, illetve annak megállapításához, hogy megfelelőek-e a beállításai a faxoláshoz, a faxbeállítások tesztelhetők. A nyomtató faxoláshoz való beállítása után készítse el a tesztet. A tesztelés által végzett műveletek:

- Teszteli a faxhardvert;
- Ellenőrzi, hogy megfelelő típusú telefonkábel van-e csatlakoztatva a nyomtatóhoz
- Ellenőrzi, hogy a telefonkábel a megfelelő aljzathoz van-e csatlakoztatva;
- Ellenőrzi, van-e tárcsahang
- Ellenőrzi a telefonkapcsolat állapotát.
- Aktív telefonvonalat keres;

A nyomtató jelentést nyomtat a teszt eredményéről. Ha a teszt sikertelenül zárul, tekintse át a jelentést, hogy elháríthassa a problémát, és futtassa ismét a tesztet.

A faxbeállítások ellenőrzése a nyomtató vezérlőpaneljén

1. Az otthoni vagy irodai beállítási utasításoknak megfelelően állítsa be faxolásra a nyomtatót.
2. A teszt indítása előtt ellenőrizze, hogy a tintapatronok és a nyomtatófejek megfelelően legyenek behelyezve, és teljes méretű papír legyen az adagolótálcában.
3. A nyomtató kezelőpaneljének kijelzőjén érintse meg a **Fax** lehetőséget.
4. Érintse meg a **Beállítás** , majd az **Eszközök** lehetőséget.
5. Érintse meg a **Faxteszt** elemet.
6. Nézze át a jelentést.
 - Ha a teszt sikeres, de továbbra is problémákat tapasztal a faxolással, tekintse át a jelentésben felsorolt faxbeállításokat, és ellenőrizze a beállítások helyességét. Az üres vagy helytelen faxbeállítások problémákat okozhatnak a faxolásban.
 - Ha a teszt nem sikerül, nézze át a jelentést, hogy információhoz jusson a talált problémák megoldására vonatkozóan.

Tárgymutató

- A**
ADSL, faxbeállítás
 párhuzamos telefonhálózatok 116
állapotikonok 5
automatikus faxkicsinyítés 36
- B**
beágyazott webkiszolgáló
 Webscan 25
beállítás
 DSL (párhuzamos telefonhálózatok) 116
 fax beállítása párhuzamos telefonhálózat esetén 112
 faxolási környezetek 113
 faxolás tesztelése 132
 hangposta (párhuzamos telefonhálózatok) 119
 hangposta és számítógépes modem (párhuzamos telefonhálózatok) 131
 ISDN-vonal (párhuzamos telefonhálózatok) 117
 közös telefonvonal (párhuzamos telefonhálózatok) 118
 külön faxvonal (párhuzamos telefonhálózatok) 115
 megkülönböztető csengetés 41
 megkülönböztető csengetés (párhuzamos telefonhálózatok) 117
 PBX-rendszer (párhuzamos telefonhálózatok) 117
 számítógépes modem (párhuzamos telefonhálózatok) 120
 számítógépes modem és hangposta (párhuzamos telefonhálózatok) 131
 számítógépes modem és hangvonal (párhuzamos telefonhálózatok) 123
 számítógép-modem és üzenetrögzítő (párhuzamos telefonrendszerek) 127
 üzenetrögzítő (párhuzamos telefonhálózatok) 126
 üzenetrögzítő és modem (párhuzamos telefonrendszerek) 127
- beállítások
 hálózat 62
 hangerő, fax 43
 sebesség, fax 42
- beolvasás
 a Webscan szolgáltatásból 25
- betárcsázó modem
 faxszal közös vonalon (párhuzamos telefonhálózatok) 120
- betárcsázós modem
 faxszal és hangpostával közös vonalon (párhuzamos telefonhálózatok) 131
 használat közös fax- és hangvonallal együtt (párhuzamos telefonhálózatok) 123
 közös hang- és faxvonal és üzenetrögzítő (párhuzamos telefonrendszerek) 127
- bitsebesség 42
blokkolt faxszámok beállítása 36
- CS**
csatlakozók helye 4
csengetések a válaszig 40
- D**
DSL, faxbeállítás
 párhuzamos telefonhálózatok 116
- E**
ECM. *Lásd:* hibajavítási mód
- elakadás
 kerülendő papír 8
 megszüntetés 67
előfizető-azonosító kód 40
előírásokkal kapcsolatos közlemények 101, 108
- F**
fali aljzat tesztje, fax 84
fali telefonaljzat, fax 84
fax
 fali aljzat tesztje, sikertelen 84
 hangerő 43
 hibajelentések 45
 napló, nyomtatás 46
 napló, törlés 46
 tárcsahangteszt, sikertelen 86
 telefonkábel-csatlakozás tesztje, sikertelen 84
 telefonkábel típusának tesztje sikertelen 85
 utolsó művelet részletes adatainak kinyomtatása 46
 visszaigazolási jelentések 45
 vonalállapot tesztje, sikertelen 87
faxküldés
 alapvető fax 29
 memóriából 32
 tárcsázásfigyelés 32
 telefonról 31
faxküldés több címzettnek küldés 32
fax mentése 34
faxok fogadása
 automatikus fogadás 33
 automatikus válasz üzemmód 40
 csengetések a válaszig 40
 kézi 34
 számok blokkolása 36
 továbbítás 35
faxok küldése
 tárcsázásfigyelés 31
faxok továbbítása 35

- faxolás
 - automatikus válasz 40
 - beállítások módosítása 39
 - beállítás tesztelése 132
 - beállítástípusok 113
 - csengetések a válaszig 40
 - DSL, beállítás (párhuzamos telefonhálózatok) 116
 - fax mentése 34
 - fejléc 40
 - fogadás 33
 - fogadás, hibaelhárítás 88, 89
 - hangposta, beállítás (párhuzamos telefonhálózatok) 119
 - hibaelhárítás 82
 - hibajavítási mód 33
 - internetprotokollon keresztül 44
 - ISDN-vonal, beállítás (párhuzamos telefonhálózatok) 117
 - jelentések 44
 - kézi fogadás 34
 - kicsinyítés 36
 - közös telefonvonal beállítása (párhuzamos telefonhálózatok) 118
 - küldés 29
 - küldés, hibaelhárítás 88, 90
 - külön vonal beállítása (párhuzamos telefonhálózatok) 115
 - megkülönböztető csengetés, minta módosítása 41
 - megkülönböztető csengetés beállítása (párhuzamos telefonhálózatok) 117
 - modem, közös vonalon (párhuzamos telefonhálózatok) 120
 - modem és üzenetrögzítő, közös hang- és faxvonal (párhuzamos telefonrendszerek) 127
 - modemmel és hangpostával közös vonalon (párhuzamos telefonhálózatok) 131
 - modemmel és hangvonallal együtt (párhuzamos telefonhálózatok) 123
 - párhuzamos telefonhálózatok 112
 - PBX-rendszer, beállítás (párhuzamos telefonhálózatok) 117
 - sebesség 42
 - sikertelen teszt 83
 - számok blokkolása 36
 - tárcsázásfigyelés 31, 32
 - tárcsázás típusa, beállítás 42
 - továrbítás 35
 - újranyomatás 35
 - újrátárcsázási beállítások 42
 - üzenetrögzítő, beállítás (párhuzamos telefonhálózatok) 126
 - üzenetrögzítő, hibaelhárítás 91
 - üzenetrögzítő és modem, közös hang- és faxvonal (párhuzamos telefonrendszerek) 127
 - válaszmód 40
 - Faxolás képernyő 5
 - faxvonal, válaszcsengetés-minta 41
 - fejléc, fax 40
 - fekete-fehér oldalak faxolás 29
 - fények, vezérlőpanel 4
 - ferde, hibaelhárítás nyomtatás 71
 - fogadás, faxok hibaelhárítás 88, 89
- G**
- gombok, kezelőpanel 4
 - gombok, vezérlőpanel 4
- H**
- hálózatok
 - beállítások, módosítás 62
 - csatlakozó ábrája 4
 - IP-beállítások 63
 - vezeték nélküli kommunikáció beállítása 58
 - hangerő faxhangok 43
 - hangfrekvenciás társcsázás 42
- hangposta**
- beállítás faxszal és számítógépes modemmel (párhuzamos telefonhálózatok) 131
 - faxbeállítás (párhuzamos telefonhálózatok) 119
 - hardver, faxbeállítási teszt 83
 - hatósági nyilatkozatok szabályozási modellszám 102
 - hátsó szerelőfedél
 - ábra 4
 - hibaelhárítás
 - a készülék nem húzza be a papírokat az egyik tálcából 71
 - fax, fali aljzat tesztje, sikertelen 84
 - faxhardverteszt sikertelen 83
 - faxhoz használt telefonkábel típusának tesztje sikertelen 85
 - faxolás 82
 - fax társcsahangtesztje sikertelen 86
 - fax telefonkábel-csatlakozásának tesztje, sikertelen 84
 - faxtesztek 83
 - faxvonal tesztje sikertelen 87
 - ferde oldalak 71
 - fogadás, faxok 88, 89
 - küldés, faxok 88, 90
 - nyomtatás 93
 - papíradagolási problémák 71
 - tápellátás 93
 - több lap behúzása 71
 - üzenetrögzítők 91
 - hibajavítási mód 33
 - hibajelentések, fax 45
 - hordozó
 - duplex nyomtatás 17
 - HP Utility (OS X)
 - megnyitás 64
- I**
- impulzusos társcsázás 42
 - internetprotokoll használat faxolásra 44
 - IP-beállítások 63
 - ISDN-vonal, faxbeállítás párhuzamos telefonhálózatok 117

- J**
jelentések
a faxteszt sikertelen 83
hibák, fax 45
visszaigazolás, fax 45
jótállás 94
- K**
kéretlen faxok blokkolási
üzemmódja 36
kétoldalas nyomtatás 17
kezelőpanel
gombok 4
szolgáltatások 4
kézi faxolás
fogadás 34
küldés 31
kicsinyítés, fax 36
kimeneti tálca
helye 3
kisegítő lehetőségek 2
környezet
Környezeti termékkezelési
program 97
környezetvédelmi jellemzők 96
küldés, faxok
hibaelhárítás 88, 90
- L**
lapolvasás
lapolvasási jellemzők 96
lapolvasó üveglapja
helye 3
- M**
másolás
jellemzők 96
megfelelő port tesztje, fax 84
megkülönböztető csengetés
módosítás 41
párhuzamos telefonhálózatok
117
memória
faxok mentése 34
faxok újranyomtatása 35
mentés
faxok a memóriában 34
mindkét oldalra, nyomtatás 17
- modem
faxszal és hangpostával közös
vonalon (párhuzamos
telefonhálózatok) 131
faxszal közös vonalon
(párhuzamos
telefonhálózatok) 120
használat közös fax- és
hangvonallal együtt
(párhuzamos
telefonhálózatok) 123
közös hang- és faxvonal és
üzenetrögzítő (párhuzamos
telefonrendszerek) 127
- műszaki adatok
környezetvédelmi jellemzők 96
lapolvasási jellemzők 96
másolási jellemzők 96
nyomtatási jellemzők 96
rendszerkövetelmények 95
- N**
napló, fax
nyomtatás 46
- NY**
nyomtatás
faxjelentések 44
faxnaplók 46
faxok 35
hibaelhárítás 93
jellemzők 96
kétoldalas 17
utolsó faxművelet részletes
adatai 46
nyomtatópatronok 4
nyomtatószoftver (Windows)
bemutatás 64
megnyitás 12, 64
nyomtató vezérlőpanelje
faxok küldése 30
nyomtató vezérlőpanelje
hálózati beállítások 62
helye 3
- O**
OS X
HP Utility 64
- P**
papír
adagolás hibaelhárítása 71
elakadások megszüntetése 67
ferde oldalak 71
HP, rendelés 7
kiválasztás 8
papíradagolási problémák,
hibaelhárítás 71
párhuzamos telefonhálózatok
beállítástípusok 113
DSL-beállítás 116
ISDN-beállítás 117
közös telefonvonal beállítása
118
külön vonal beállítása 115
megkülönböztető csengetés
beállítása 117
modem beállítása 120
modem és hangposta beállítása
131
modem és közös hang- és
faxvonal beállítása 123
országok/térségek 112
PBX-beállítás 117
üzenetrögzítő beállítása 126
párhuzamos telefonrendszerek
modem és üzenetrögzítő
beállítása 127
PBX-rendszer, faxbeállítás
párhuzamos telefonhálózatok
117
- R**
rádiófrekvenciás interferencia
előírásokkal kapcsolatos
közlemények 108
rendszerkövetelmények 95
- S**
soros telefonhálózatok
beállítástípusok 113
országok/térségek 112
Súgó gomb 5
- SZ**
számítógépes modem
faxszal és hangpostával közös
vonalon (párhuzamos
telefonhálózatok) 131

faxszal közös vonalon
(párhuzamos
telefonhálózatok) 120
használat közös fax- és
hangvonallal együtt
(párhuzamos
telefonhálózatok) 123
közös hang- és faxvonal és
üzenetrögzítő (párhuzamos
telefonrendszerek) 127
szoftver
 Webscan 25

T
tálcák
 adagolás hibaelhárítása 71
 helye 3
 papírelakadás megszüntetése
 67
 papírszélesség-beállítók –
 illusztráció 3
tápcsatlakozó helye 4
tápellátás
 hibaelhárítás 93
tárcahangteszt, sikertelen 86
tárcazásfigyelés 31, 32
tárcazás típusa, beállítás 42
telefon, faxolás
 fogadás 34
 küldés 31
 küldés, 31
telefonkábel
 a megfelelő porthoz
 csatlakoztatás sikertelen
 tesztje 84
 helyes típus tesztje sikertelen
 85
telefonkönyv
 beállítás 37
 fax küldése 29
 partnercsoportok beállítása 38
 partnercsoportok módosítása
 38
 partnerek törlése 39
 partner módosítása 37
telefonvonal, válaszcsengetés-
minta 41
tesztek, fax
 beállítás 132
 fali telefonaljzat 84

faxhoz használt telefonkábel
típusának tesztje sikertelen 85
faxvonal állapota 87
hardverteszt, sikertelen 83
port csatlakoztatása, sikertelen
84
sikertelen 83
tárcahang, sikertelen 86
több lap behúzása, hibaelhárítás 71
törlés
 faxnaplók 46

U
újrahasznosítás
 tintapatronok 98
újnyomtatás
 memóriában tárolt faxok 35
újratárcazási beállítások
 megadása 42
USB-csatlakozás
 port, helye 3, 4

Ü
ügyfélszolgálat
 jótállás 94
üveglap, lapolvasó
 helye 3
üzenetrögzítő
 beállítás faxszal és modemmel
 127
 faxbeállítás (párhuzamos
 telefonhálózatok) 126
 rögzített faxhangok 91

V
válaszcsengetés-minta
 módosítás 41
 párhuzamos telefonhálózatok
 117
vezérlőpanel
 állapotikonok 5
 fények 4
 gombok 4
vezeték nélküli kommunikáció
 beállítás 58
 előírásokkal kapcsolatos
 közlemények 108
visszaigazolási jelentés, fax 45
VoIP 44
vonalállapot tesztje, fax 87

W
webhelyek
 információk a kisegítő
 lehetőségekről 2
Webscan 25