



**HP OfficeJet 4650 All-in-One series**



---

# Мазмұны

<b>1 Қалай орындаймын? .....</b>	<b>1</b>
<b>2 Жұмысқа кіріскенде .....</b>	<b>2</b>
Қол жетімділік .....	2
Принтер бөлшектері .....	3
Басқару тақтасы және күй шамдары .....	4
Қағаз негізгілері .....	6
Медиа құралын жүктеу .....	9
Түпнұсқаларды салу .....	11
НР принтерінің бағдарламалық құралын ашыңыз (Windows) .....	13
Ұйқы режимі .....	13
Тыныш режим .....	13
<b>3 Басып шығару .....</b>	<b>16</b>
Құжаттарды басып шығару .....	16
Фотосуреттерді басып шығару .....	17
Жылдам пішіндерді басып шығару .....	18
Екі жаққа басып шығару (екі жақты күйі) .....	19
Мобильді құрылғыдан басып шығару .....	19
AirPrint құрылғысымен басып шығару .....	20
Ең көп нүкте/дюйм ажыратымдылығын пайдалану арқылы басып шығару .....	20
Дұрыс басып шығару туралы кеңестер .....	21
<b>4 Көшіру және сканерлеу .....</b>	<b>24</b>
Құжаттарды көшіру .....	24
Сканерлеу .....	26
Сәтті көшіру және сканерлеу туралы кеңестер .....	30
<b>5 Факс .....</b>	<b>31</b>
Факс жіберу .....	31
Факс алу .....	35
Телефон кітапшасының контактілерін орнату .....	39
Факс параметрлерін өзгерту .....	42
Факс және сандық телефон қызметтері .....	46
Интернет протоколы арқылы дыбыстық факс жіберу .....	46
Есептерді қолдану .....	47

<b>6 Веб-қызметтерді қолдану .....</b>	<b>51</b>
Веб-қызметтері дегеніміз не? .....	51
Веб-қызметтерді орнату .....	51
HP ePrint құрылғысымен басып шығару .....	53
HP арқылы басып шығарылатындар: пайдалану .....	54
HP Connected веб-торабын пайдалану .....	54
Веб-қызметтерді жою .....	55
<b>7 Сия картриждарымен жұмыс істеу .....</b>	<b>56</b>
Анықталған сия деңгейлерін тексеру .....	56
Картриждарды ауыстыру .....	57
Сия жабдықтарына тапсырыс беру .....	58
Жалғыз картридж күйін пайдалану .....	59
Картриждың кепілдігі туралы мәлімет .....	60
Картриждармен жұмыс істеу туралы кеңестер .....	60
<b>8 Принтерді жалғау .....</b>	<b>61</b>
Сымсыз байланыс үшін принтерді орнату .....	61
Принтерге маршрутизаторсыз сымсыз қосылым арқылы қосыңыз .....	63
Желі параметрлерін өзгерту .....	65
Кеңейтілген принтерді басқару құралдары (желілік принтерлер үшін) .....	66
Желілік принтерді орнату және пайдалану туралы кеңестер .....	68
<b>9 Мәселені шешу .....</b>	<b>70</b>
Кептелістер және қағаз беру құралының ақаулары .....	70
Сия картриджіндегі ақаулар .....	75
Басып шығару ақаулары .....	76
Көшіру ақаулары .....	85
Сканерлеу ақаулары .....	86
Факс ақаулары .....	86
Желі және байланыс ақаулары .....	95
Принтер жабдығының ақаулары .....	96
HP қолдау қызметі .....	97
<b>қосымшасы а Техникалық мәліметтер .....</b>	<b>99</b>
Hewlett-Packard Company ескертулері .....	99
Техникалық сипаттамалар .....	99
Қоршаған ортаны қорғайтын өнім бағдарламасы .....	101
Заңды ақпарат .....	106

<b>қосымшасы ә Қосымша факсты орнату .....</b>	<b>116</b>
Факсты орнату (параллель телефон жүйелері) .....	116
Факстің орнатылғандығын тексеру .....	138
<b>Индекс .....</b>	<b>140</b>



---

# 1 Қалай орындаймын?

HP OfficeJet 4650 series принтерін қалай пайдалануды үйрену

- [Жұмысқа кіріскенде \(2-бет\)](#)
- [Басып шығару \(16-бет\)](#)
- [Веб-қызметтерді қолдану \(51-бет\)](#)
- [Көшіру және сканерлеу \(24-бет\)](#)
- [Факс \(31-бет\)](#)
- [Сия картридждарымен жұмыс істеу \(56-бет\)](#)
- [Принтерді жалғау \(61-бет\)](#)
- [Техникалық мәліметтер \(99-бет\)](#)
- [Мәселені шешу \(70-бет\)](#)

## 2 Жұмысқа кіріскенде

Осы бөлімде төмендегідей тақырыптар бар:

- [Қол жетімділік](#)
- [Принтер бөлшектері](#)
- [Басқару тақтасы және күй шамдары](#)
- [Қағаз негізгілері](#)
- [Медиа құралын жүктеу](#)
- [Түпнұсқаларды салу](#)
- [HP принтерінің бағдарламалық құралын ашыңыз \(Windows\)](#)
- [Ұйқы режимі](#)
- [Тыныш режим](#)

### Қол жетімділік

Принтер қабілеттері төмен адамдардың қолдануы үшін көптеген мүмкіндіктерді береді.

#### Көру

Принтермен бірге берілген HP бағдарламалық құралы көру қабілеті зақымдалған немесе нашарлаған пайдаланушылар үшін қол жетімді немесе оны бағдарламалық жүйелерге кіру параметрлері мен мүмкіндіктері арқылы қолдануға болады. Сондай-ақ, бағдарламалық құрал экранда оқу, көзі көрмейтін адамдар үшін басу және сөйлеу деректерін мәтінге айналдыратын бағдарламалар сияқты ең жоғары сауықтыру техникаларына қолдау көрсетеді. Түсті ажыратып білмейтін пайдаланушылар үшін HP бағдарламалық құралында қолданылатын түспен белгіленген түймешіктер мен қойындыларда сәйкес әрекетті беретін қарапайым мәтін немесе белгіше жапсырмалары болады.

#### Қозғалу

Қозғалу қабілеттері төмен пайдаланушылар үшін HP бағдарламалық құралының функцияларын пернетақта пәрмендері арқылы орындауға болады. Сондай-ақ, HP бағдарламалық құралы жабыспалы пернелер, қосу пернелері, сүзгі пернелері және тінтуір пернелері сияқты Windows жүйесін қолдану параметрлеріне қолдау көрсетеді. Күші және қол жеткізу мүмкіндігі шектеулі адамдар да принтер есіктерін, түймелерін, қағаз науаларын және қағазды бағыттауыштарды қолдана алады.

#### Қолдау

Принтердің арнайы мүмкіндіктері және HP компаниясының арнайы мүмкіндіктерге қатысты шешімдері туралы толық деректерді алу үшін HP компаниясының [www.hp.com/accessibility](http://www.hp.com/accessibility) веб-сайтына өтіңіз.

OS X үшін арнайы мүмкіндіктер туралы ақпаратты Apple компаниясының [www.apple.com/accessibility](http://www.apple.com/accessibility) веб-сайтынан қараңыз.



# Принтер бөлшектері

## Алдыңғы көрініс

Сурет 2-1 HP OfficeJet 4650 All-in-One series алдыңғы және жоғарғы көріністері

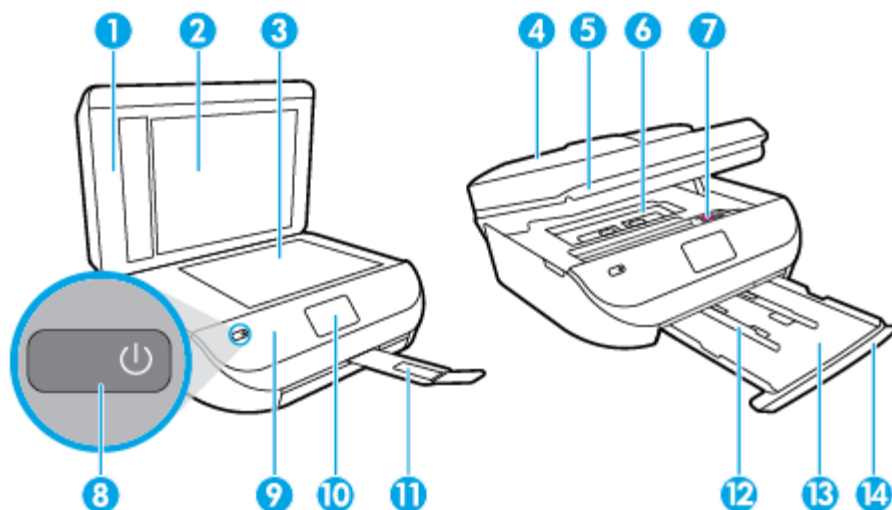

Мүмкіндік	Сипаттама
1	Қақпақ
2	Қақпақты кері бұрау
3	Сканер әйнегі
4	Құжатты беретін құрал
5	Картриджға кіретін есік
6	Қағаз жолының қақпағы
7	Сия картридждері
8	Қосу түймесі (Қуат түймесі деп те аталады)
9	Алдыңғы тақта
10	Принтер дисплейі
11	Автоматты шығару науасын ұзартқыш (науаны ұзартқыш деп те аталады)
12	Қағаз енін бағыттауыштар
13	Қағаз науасы
14	Қағаз науасының есігі

## Артқы көрініс

Сурет 2-2 HP OfficeJet 4650 All-in-One series артқы көрінісі

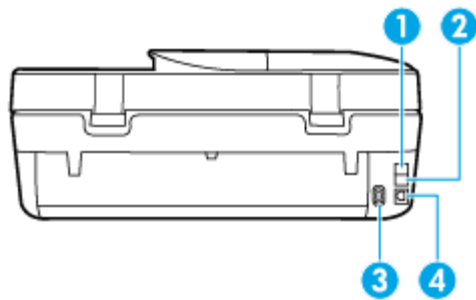

Мүмкіндік	Сипаттама
1	Факс порты (2-EXT)
2	Факс порты (1-LINE)
3	Қуат көзіне қосу. HP компаниясы қамтамасыз ететін қуат сымын ғана пайдаланыңыз.
4	Артқы USB порты

## Басқару тақтасы және күй шамдары

### Түймешіктерге және шамдарға жалпы шолу

Келесі диаграмма мен қатысты кесте принтердің басқару тақтасы мүмкіндігіне жылдам сілтеме береді.

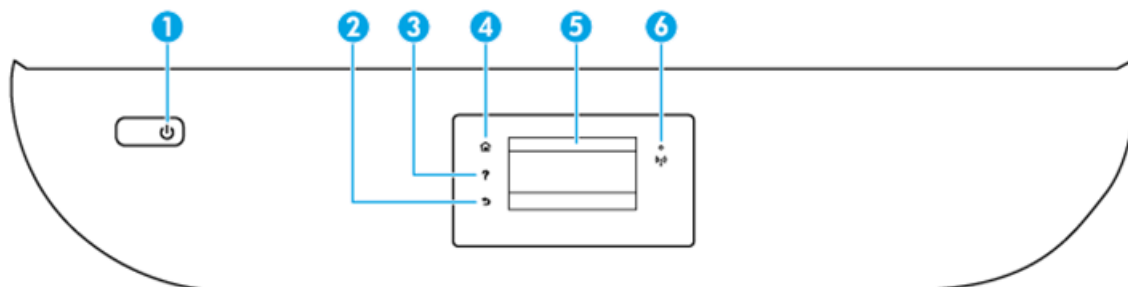

Жапсырма	Аты және сипаттамасы
1	<b>Қосу</b> түймесі: Принтерді қосады немесе өшіреді.
2	Артқа түймесі: Алдыңғы экранға қайтарады.
3	Анықтама түймесі: Ағымдағы әрекетке арналған Анықтама мәзірін ашады.
4	Басты түймесі: Принтерді бірінші рет қосқанда көрсетілетін Басты экранға қайтарады.
5	Дисплей панели управления (Басқару тақтасының дисплейі): Мәзір опцияларын таңдау үшін экранды түрткіз немесе мәзір элементтерін айналдырыңыз.
6	Сымсыз байланыс шамы: Принтер сымсыз байланысының күйін көрсетеді. <ul style="list-style-type: none"><li>Тұрақты көк шам сымсыз қосылым орнатылғанын және басып шығаруға болатынын көрсетеді.</li><li>Баяу жыпылықтап тұрған шам сымсыз қосылым қосұлы екенін, бірақ принтердің желіге қосылмағанын көрсетеді. Принтер сымсыз сигналдың ауқымында екенін тексеріңіз.</li></ul>

**Жапсырма****Аты және сипаттамасы**

- Жылдам жыпылықтап тұрған шам сымсыз қосылымның қатесін көрсетеді. Принтер дисплейіндегі хабарды қараңыз.
- Егер сымсыз байланыс өшірулі болса, сымсыз байланыс шамы өшірулі болады, дисплей экраны **Wireless Off** (Сымсыз байланыс өшірулі) жазуын көрсетеді.

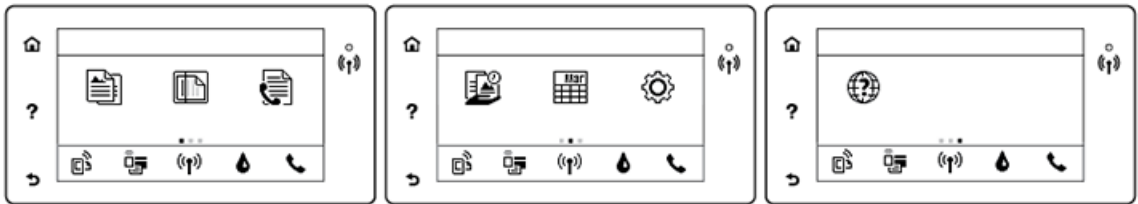
**Басқару тақтасы дисплейінің белгішелері****Белгіше****Мақсат**

**Көшіру :** **Көшіру** мәзірін ашады, бұл мәзірде көшірме түрін таңдауға немесе көшірме параметрлерін өзгертуге болады.



**Сканерлеу :** **Сканерлеу** мәзірін ашады. Бұл мәзірде сканерленген көшірме орнын таңдауға болады.



**Факс :** Факс жіберу немесе факс параметрлерін өзгертуге болатын терезені көрсетеді.



**HP арқылы басып шығарылатындар:** купондар, боялған беттер, жұмбақтар және т.б. сияқты Интернеттегі мәліметтерге қол жеткізу және басып шығарудың жылдам әрі оңай жолын береді.



**Жылдам пішіндер :** HP жылдам пішіндерін пайдаланып, күнтізбелерді, бақылау тізімдерін, ойындарды, жазу кітапшасы қағазын және ноталық қағазды басып шығаруға болады.



**Теңшеу :** **Теңшеу** мәзірін ашады. Бұл мәзірде теңшелімдерді өзгертуге және күтім көрсету функцияларын орындайтын құралдарды пайдалануға болады.



**Справка (Анықтама) :** Орындау әдісі бейнелерін, принтер мүмкіндігі туралы ақпаратты және кеңестерді көруге болатын Анықтама мәзірі ашылады.



ePrint белгішесі: ePrint күйі туралы мәліметтерді тексеруге, ePrint параметрлерін өзгертуге немесе ақпараттық бетті басып шығаруға болатын **Веб-қызметтер түйіні** мәзірін ашады.



Wi-Fi Direct белгішесі: Wi-Fi Direct қосуға, Wi-Fi Direct өшіруге және Wi-Fi Direct атауы мен құпиясөзін көрсетуге болатын **Wi-Fi Direct** мәзірі ашылады.



**Сымсыз** белгішесі: Сымсыз байланыс күйін тексеруге және сымсыз байланыс параметрлерін өзгертуге болатын **Сымсыз байланыс түйіні** мәзірін ашады. Сондай-ақ, желілік қосылым мәселелерін диагностикалауға көмектесетін сымсыз желіні тексеру туралы есепті басып шығаруға болады.



Сия белгішесі: Картриджадағы анықталған сия деңгейлерін көрсетеді. Сия деңгейі ең аз күтілген сия деңгейінен азырақ болса, ескерту таңбасын көрсетеді.

Белгіше	Мақсат
	<b>ЕСКЕРТПЕ:</b> Сия деңгейі ескертулері мен көрсеткіштері тек қана жоспарлау мақсатында ғана анықтауларды береді. Сияның аз қалғандығы туралы ескерту хабарламасын алған кезде ықтимал басып шығару кідірістерін болдырмау үшін ауыстыратын картридждің болуын қарастырыңыз. Басып шығару сапасы ұнамсыз болмайынша картриждерді ауыстырудың қажеті жоқ.
	Факс күйі белгішесі: Автоматты жауап беру функциясының күйі, факс журналдары және факстың дыбыс деңгейі туралы ақпаратты көрсетеді.

## Қағаз негізгілері

Принтер кеңсе қағаздарының көптеген түрлерімен жақсы жұмыс істеу үшін жасалған. Көптеген мөлшерде сатып алмастан бұрын басып шығару қағаздарының әр түрлісін сынап көру жақсы ақыл. Тиімді басып шығару сапасы үшін HP қағазын пайдаланыңыз. HP медиа құралы туралы Қосымша ақпарат алу үшін HP [www.hp.com](http://www.hp.com) веб-сайтына кіріңіз.



HP компаниясы күнделікті құжаттарды басып шығару үшін ColorLok ені бар қарапайым қағаздарды ұсынады. ColorLok ені бар барлық қағаздар басып шығару сапасының және сенімділіктің жоғары стандарттарына сәйкес болу үшін, құжаттарды анық, ашық түсте, мөлдір қара түстерде басып шығару үшін және бастапқы қарапайым қағаздармен салыстырғанда жылдам кептіру үшін тәуелсіз сынақтан өткізілген. Үлкен қағаз өнеркәсіптерінің әртүрлі енді және өлшемді қағаздары арасынан ColorLok ені бар қағаздарды қараңыз.

Осы бөлімде төмендегідей тақырыптар бар:

- [Басып шығару үшін ұсынылатын қағаздар](#)
- [HP қағаз материалдарына тапсырыс беру](#)
- [Қағазды таңдауға және пайдалануға арналған кеңестер](#)

## Басып шығару үшін ұсынылатын қағаздар

Ең жақсы басып шығару сапасын қаласаңыз, HP корпорациясы басып шығарылатын жоба түрі үшін арнайы жасалған HP қағаздарын пайдалануды ұсынады.

Елге/аймаққа байланысты осы қағаздардың кейбірі қол жетімсіз болады.

## Фотосурет басып шығару

- **HP Premium Plus фотоқағазы**

HP Premium Plus фотосурет қағазы ең жақсы фотосуреттеріңізге арналған HP жоғары сапалы фотосурет қағазы болып табылады. HP Premium Plus фотосурет қағазы арқылы жылдам кебетін әдемі фотосуреттерді басып шығаруға болады, сондықтан, оларды дереу принтер арқылы ортақ пайдалануға болады. Ол бірнеше өлшемдерде, сондай-ақ А4, 8,5 x 11 дюйм 216 x 279 мм, 4 x 6 дюйм 10 x 15 см және де 5 x 7 дюйм 13 x 18 см өлшемдерінде және екі өңді: жылтыр немесе ашық жылтыр (жартылай жылтыр) күйде қол жетімді болады. Кадрлеу, көрсету немесе ең жақсы фотосуреттеріңізді сыйлыққа беру және арнайы фотосурет жобалары үшін тамаша сәйкес келеді. HP Premium Plus фото қағазы кәсіби сапа мен ұзақтыққа ие қосымша нәтижелерді жеткізеді.

- **HP жетілдірілген фотосурет қағазы**

Бұл жылтырақ фотоқағазы сияны жақпай оңай қолдануға арналған тез кепкіш мүмкіндікті береді. Ол суға, ласқа, саусақ іздеріне және ылғалдыққа қарсы тұрады. Басып шығарылған фотосуреттерде сақталған өңделген фотосуреттермен салыстыруға болатын көрініс және сезім болады. Ол бірнеше өлшемдерде, сондай-ақ А4, 8,5 x 11 дюйм, 216 x 279 мм 4 x 6 дюйм 10 x 15 см және 5 x 7 дюйм 13 x 18 см өлшемдерінде қол жетімді болады. Ол құжаттарды ұзақ уақытқа сақтау үшін құрамында қышқылды қамтымайды.

- **HP күнделікті фотосурет қағазы**

Күнделікті фотосуреттерді басып шығаруға арналған қағаздарды қолдану арқылы төмен бағадағы күнделікті түсті суреттерді басып шығарыңыз. Бұл қол жетімді және фотосурет қағазы оңай ұстау үшін жылдам кебеді. Бұл қағазды кез келген ағындық принтермен қолданған кезде анық, айқын суреттер алыңыз. Ол бірнеше өлшемдерде, сондай-ақ А4, 8,5 x 11 дюйм, 216 x 279 мм, 5 x 7 дюйм 13x18 см және 4 x 6 10 x 15 см өлшемдерінде қол жетімді болады. Ол құжаттарды ұзақ уақытқа сақтау үшін құрамында қышқылды қамтымайды.

- **HP компаниясының фотосуреттерге арналған жиынтықтары**

HP корпорациясының фотосуреттерге арналған жиынтықтары уақытыңызды үнемдеу және HP принтерімен фотосуреттерді лабораториялық сапада, ықтимал басып шығаруға арналған болжамдарды алу үшін бастапқы HP сия картридждері мен HP жетілдірілген фотосурет қағазын ыңғайлы жинақтайды. Бастапқы HP сиялары мен HP жетілдірілген фотосурет қағазы бірге жұмыс істеу үшін жасалған, осылай фотосуреттер әрбір басып шығарған сайын ұзақ сақталатын және ашық болады. Бүкіл демалыс ' кезіндегі фотосуреттерді және көптеген ортақ пайдаланылатын фотосуреттерді басып шығару үшін өте тиімді.

## Іскери құжаттар

- **HP Premium Presentation Paper 120g күңгірт қағазы немесе HP Professional Paper 120 күңгірт қағазы**

Бұл - көрсетілімді, ұсыныстарды, есептерді және ақпараттық бюллетеньдерді басып шығаруға жақсы таңдау болатын екі жағы бірдей өте күңгірт қағаз. Ол әсерлі көрініс үшін тығыз болып табылады.

- **HP Brochure Paper 180g жылтыр қағазы немесе HP Professional Paper 180 жылтыр қағазы**

Бұл қағаздар екі жағын да қолдану үшін екі жағы бірдей жылтыр болады. Есептердің мұқаба беттері, арнайы көрмелер, брошюралар, жарнамалық материалдар және күнтізбелер үшін жаңа фотосуретті шығарылым мен іскери сызбаларға арналған тамаша таңдау.

- **HP Brochure Paper 180g күңгірт қағазы немесе HP Professional Paper 180 күңгірт қағазы**

Бұл қағаздар екі жағын да қолдану үшін екі жағы бірдей күңгірт болады. Есептердің мұқабә беттері, арнайы көрмелер, брошюралар, жарнамалық материалдар және күнтізбелер үшін жаңа фотосуретті шығарылым мен іскери сызбаларға арналған тамаша таңдау.

## Күнделікті басып шығару

Күнделікті басып шығаруға қолданылатын ColorLok технологиясы үшін берілген барлық қағаздар анықтығын жоғалтпайтын, жиегінде қара дақ қалмайтын және ашық түсті болып табылады.

- **HP ашық ақ түсті сия қағазы және түрлі түсті сия қағазы**

HP ашық ақ түсті сия қағазы және түрлі-түсті сия қағазы жоғары контрасттағы түстерді және анық мәтінді береді. Бұл жаршылар, есептер және үнпарақтар үшін тамаша болатын, сәуледе келесі беті көрінбейтін, екі жағында да бояуды қолдануға болатын жеткілікті күңгірт қағаз.

- **HP көп мақсатта пайдалануға болатын және All-in-One басып шығару қағазы**

HP көп мақсатта пайдалануға болатын және All-in-One басып шығару қағазы көп мақсатта пайдалануға болатын жоғары сапалы қағаз болып табылады. Ол қалыпты көп мақсаттағы немесе көшірме қағазында құжаттарды басып шығаруға қарағанда анығырақ көрінетін және сезілетін құжаттарды шығарады. Ол құжаттарды ұзақ уақытқа сақтау үшін құрамында қышқылды қамтымайды.

- **HP Office, көшіру, қағазды көшіру және басып шығару**

Бұл жоғары сапалы, көп мақсатта пайдалануға болатын HP қағаздар көшіруге, жазба және күнделікті құжаттар үшін қолайлы. Олар құжаттарды ұзақ уақытқа сақтау үшін құрамында қышқылды қамтымайды.

- **HP кеңседе қолдануға арналған қайта өңделген қағазы**

HP кеңседе қолдануға арналған қайта өңделген қағазы 30% қайта өңделген талшықтан тұратын жоғары сапалы көп функциялы қағаз болып табылады.

## HP қағаз материалдарына тапсырыс беру

Принтер кеңсе қағаздарының көптеген түрлерімен жақсы жұмыс істеу үшін жасалған. Тиімді басып шығару сапасы үшін HP қағазын пайдаланыңыз.

HP қағаздарына және басқа жабдықтарына тапсырыс беру үшін, [www.hp.com](http://www.hp.com) торабына өтіңіз. Қазіргі уақытта HP веб-сайттарының кейбір бөлігі тек қана ағылшын тілінде қол жетімді.

HP компаниясы күнделікті құжаттарды басып шығару және көшіру үшін ColorLok ені бар қарапайым қағаздарды ұсынады. ColorLok ені бар барлық қағаздар басып шығару сапасының және сенімділіктің жоғары стандарттарына сәйкес болу үшін, құжаттарды анық, ашық түсте, мөлдір қара түстерде басып шығару үшін және бастапқы қарапайым қағаздармен салыстырғанда тез кептіру үшін тәуелсіз сынақтан өткізілген. Үлкен қағаз өнеркәсіптерінің әртүрлі енді және өлшемді қағаздары арасынан ColorLok ені бар қағаздарды қараңыз.

## Қағазды таңдауға және пайдалануға арналған кеңестер

Жақсы нәтиже алу үшін, келесі нұсқауларды орындаңыз:

- Науаға немесе құжатты беретін құралға бір уақытта тек бір қағаз түрін салыңыз.
- Науаға және құжатты беретін құралға қағаз салған кезде оның дұрыс салынғанын тексеріңіз.
- Науаға немесе құжатты беретін құралға шамадан тыс қағаз салмаңыз.
- Кептелістердің, жаман басып шығару сапасының және басқа басып шығару ақауларының алдын алу үшін науаға немесе құжатты беретін құралға келесі қағаздарды салмаңыз:

- Көп бөлікті пішімдер
- Бүлінген, бұралған немесе мыжылған медиа құралы
- Қиықтары немесе тесіктері бар медиа құралдары
- Күрделі пішімделген, өрнектелген немесе сияны жақсы қабылдамайтын медиа құралы
- Өте жеңіл және оңай мыжылатын медиа құралы
- Қапсырмалары немесе қысқыштары бар медиа құралы

Принтер қолдау көрсететін арнайы өлшемдегі қағаз туралы қосымша ақпарат алыңыз.  
[Қосымша ақпарат алу үшін желіге өту мақсатында осы жерді басыңыз.](#)

## Медиа құралын жүктеу

Жалғастыру үшін қағаздың өлшемін таңдаңыз.

### Кіші өлшемдегі қағазды салу

1. Қағаз науасының есігін ашыңыз.



2. Қағаз науасын сыртқа қарай тартыңыз.

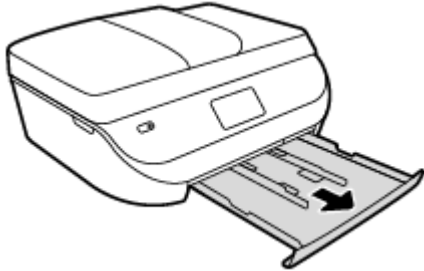

3. Қағазды жүктеңіз.

- Қағаз науасынан барлық қағазды алып тастаңыз, содан соң фотосурет қағазының басылып шығарылатын бетін төмен және HP логотиптерінің бетін жоғары қаратып салыңыз.
- Фотосурет қағазын тоқтағанша алға сырғытыңыз.

- Қағаз енін бағыттауыштарды фотосурет қағазының шетіне тиетіндей етіп жылжытыңыз.

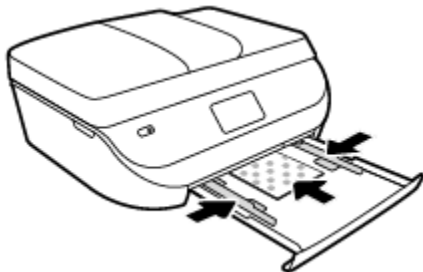

4. Қағаз науасын принтерге басып, қағаз науасының есігін жабыңыз.

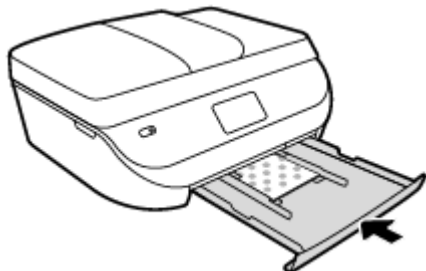

5. Принтер дисплейіндегі қағаз параметрлерін өзгертіңіз немесе сақтаңыз.

#### Толық өлшемді қағазды салу

1. Қағаз науасының есігін ашыңыз.



2. Қағаз науасын сыртқа қарай тартып, қағаз енінің бағыттауыштарын сыртқа қарай сырғытыңыз.

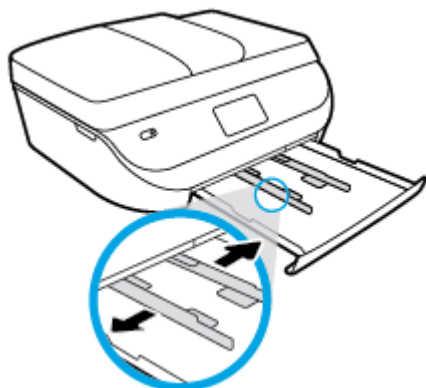

3. Қағазды жүктеңіз.



- Қағаз науасына қысқа жиегін алға қаратып және басып шығаратын жағын төмен қаратып қағаз бумасын салыңыз.
- Қағазды тоқтағанша алға сырғытыңыз.
- Қағаз ені бағыттауыштарын қағаз жиектерінде тоқтағанша ішке сырғытыңыз.

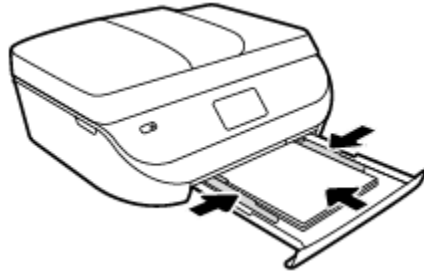

4. Қағаз науасын артқа басып, қағаз науасының есігін жабыңыз.

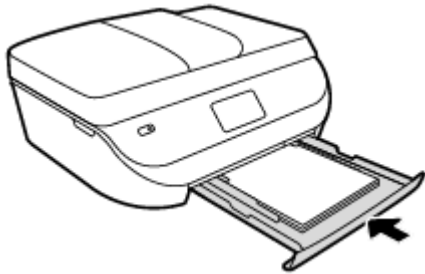

5. Принтер дисплейіндегі қағаз параметрлерін өзгертіңіз немесе сақтаңыз.

## Түпнұсқаларды салу

### Сканер әйнегіне түпнұсқаны қою

1. Сканер қақпағын көтеріңіз.

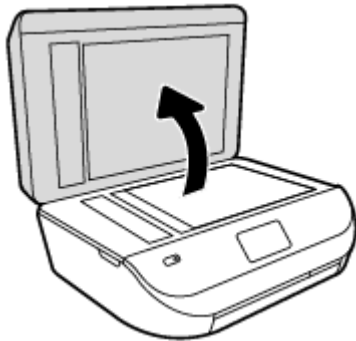

2. Түпнұсқаны әйнектің алдыңғы оң жақ бұрышына төмен қаратып жүктеңіз.

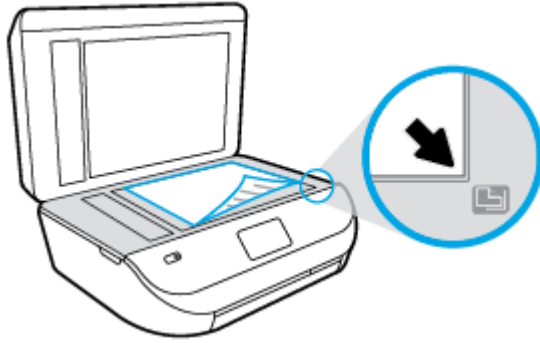

3. Сканер қақпағын жабыңыз.

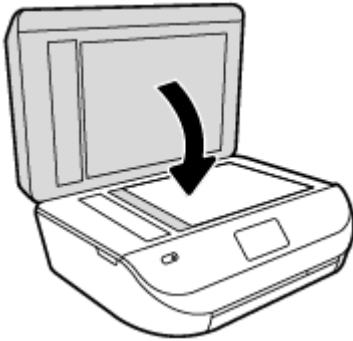

#### Құжатты беретін құралға түпнұсқаны салу

1. Құжатты беретін құралдың қақпағын ашыңыз.

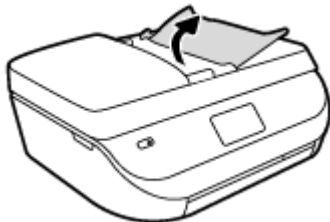

2. Қағаз енін бағыттауыштарды сыртқа қарай сырғытыңыз.
3. Құжатты беретін құралға түпнұсқаны басып шығарылатын жағын жоғары қаратып салыңыз.

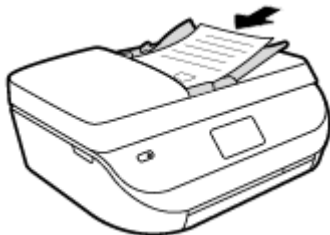

4. Қағаз енін бағыттауыштарды қағаздың шетіне тиетіндей етіп ішке сырғытыңыз.

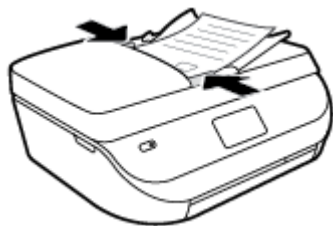

## HP принтерінің бағдарламалық құралын ашыңыз (Windows)

HP принтердің бағдарламалық құралы орнатылғаннан кейін операциялық жүйеңізге байланысты келесі әрекеттердің бірін орындаңыз:

- **Windows 8.1:** Бастау терезесінің сол жақ төменгі бұрышындағы төмен көрсеткіні басып, принтер атауын таңдаңыз.
- **Windows 8:** Бастау терезесіндегі бос орынды тінтуірдің оң жағымен басып, бағдарламалар жолағындағы **Барлық бағдарламалар** түймесін басып, принтер атауын таңдаңыз.
- **Windows XP, Windows Vista** және **Windows 7:** Компьютердің жұмыс үстелінен **Пуск** (Бастау) түймесін басып, **Все программы** (Барлық бағдарламалар) тармағын таңдап, **HP** түймесін басыңыз, содан соң принтерге арналған қалтаны басып, принтер атауы бар белгішені таңдаңыз.

## Ұйқы режимі

- Ұйқы режимінде қуатты тұтыну азайтылады.
- Принтерді бастапқы баптаудан кейін принтер белсенсіз күйде бес минут болғаннан кейін ұйқы режиміне өтеді.
- Ұйқы режиміне өтуге дейінгі уақытта басқар тақтасынан өзгертуге болады.

### Ұйқы режимі уақытын орнату

1. Басты экранда  ( **Теңшеу** ) түймесін басыңыз.



**ЕСКЕРТПЕ:** Егер Главная (Басты) экранын көрмесеңіз, **Главная (Басты)** түймешігін басыңыз.

2. **Қуат басқару** белгішесін түртіңіз.
3. **Ұйқы** белгішесін түртіңіз.
4. **5 минуттан кейін, 10 минуттан кейін** немесе **15 минуттан кейін** параметрін түртіңіз.

## Тыныш режим

Тыныш режимі жалпы шуды азайту мақсатында басып шығаруды жылдамдығын азайтады, бірақ оның сапасына әсер етпейді. Тыныш режимі тек қарапайым қағазға **Қалыпты** басып шығару сапасымен басып шығару кезінде ғана жұмыс істейді. Басып шығару шуын азайту үшін, Тыныш режимін қосыңыз. Қалыпты жылдамдықпен басып шығару үшін, Тыныш режимін өшіріңіз. Тыныш режимі әдепкі бойынша өшірулі болады.



**ЕСКЕРТПЕ:** Тыныш режимінде қарапайым қағазға **Жоба** немесе **Ең жақсы** басып шығару сапасымен басып шығарсаңыз немесе фотосуреттерді не хатқалталарды басып шығарсаңыз, принтер Тыныш режимі өшірулі кездегідей жұмыс істейді.

Принтердің Тыныш режимде жұмыс істеу уақытын белгілеу арқылы кесте жасауға болады. Мысалы, принтерді күнделікті 22.00-08.00 уақыты аралығында Тыныш режимде істейтіндей кесте жасауға болады. Тыныш режимі әдепкі бойынша өшірулі болады.

## Тыныш режимді қосу немесе өшіру

### Принтер басқару тақтасынан Тыныш режимді қосу немесе өшіру

1. Басты экранда **Теңшеу** белгішесін түртіңіз.
2. **Басымдықтар** түймесін түртіңіз.
3. **Тыныш режим** белгішесін түртіңіз.
4. **Тыныш режим** бөлімінің қасындағы **Қосу** немесе **Өшірулі** белгішесін түртіңіз.

### Принтердің бағдарламалық құралынан Тыныш режимін қосу немесе өшіру (Windows)

1. HP принтерінің бағдарламалық құралын ашыңыз. Қосымша ақпарат алу үшін [HP принтерінің бағдарламалық құралын ашыңыз \(Windows\) \(13-бет\)](#) бөлімін қараңыз.
2. **Тыныш режимі** қойындысын басыңыз.
3. **Қосу** немесе **Өшіру** түймесін басыңыз.
4. **Параметрлерді сақтау** түймесін басыңыз.

### Кірістірілген веб-серверден (EWS) Дыбыссыз режимін қосу не өшіру

1. Енгізілген веб-серверді (EWS) ашыңыз. Қосымша ақпарат алу үшін [Енгізілген веб-серверді ашыңыз \(67-бет\)](#) бөлімін қараңыз.
2. **Параметры** (Параметрлер) қойындысын басыңыз.
3. **Параметрлер** бөлімінен **Дыбыссыз режимі** мен **Қосу не Өшіру** параметрін таңдаңыз.
4. **Применить** (Қолдану) түймесін басыңыз.

## Тыныш режимге жоспар жасау

### Принтер басқару тақтасынан Тыныш режим үшін жоспар жасау

1. Басты экранда **Теңшеу** белгішесін түртіңіз.
2. **Басымдықтар** түймесін түртіңіз.
3. **Тыныш режим** белгішесін түртіңіз.
4. **Тыныш режимді** қосу үшін оның қасындағы **Өшірулі** белгішесін түртіңіз, содан соң растау үшін **ОК** түймесін түртіңіз.
5. **Жоспар** бөлімінің қасындағы **Өшірулі** параметрін түртіңіз, содан соң жоспардың басталу уақыты мен аяқталу уақытын өзгертіңіз.

### Принтердің бағдарламалық құралынан Тыныш режимін қосу немесе өшіру (Windows)

1. HP принтерінің бағдарламалық құралын ашыңыз. Қосымша ақпарат алу үшін [HP принтерінің бағдарламалық құралын ашыңыз \(Windows\) \(13-бет\)](#) бөлімін қараңыз.
2. **Тыныш режимі** қойындысын басыңыз.
3. **Тыныш режимі** аумағында **Қосулы** түймесін басыңыз.
4. **Тыныш режимін жоспарлау** аумағында басталу және тоқтау уақытын белгілеңіз.
5. **Сақтау параметрлері** түймесігін басыңыз.

### Ендірілген веб-сервер (EWS) арқылы Тыныш режимінің кестесін жасау

1. Енгізілген веб-серверді (EWS) ашыңыз. Қосымша ақпарат алу үшін [Енгізілген веб-серверді ашыңыз \(67-бет\)](#) бөлімін қараңыз.
2. **Параметры** (Параметрлер) қойындысын басыңыз.
3. **Параметрлер** бөлімінде **Тыныш режимі** мәзірін таңдаңыз да, **Тыныш режимі** аумағынан **Қосулы** режимін таңдаңыз.
4. **Тыныш режимін жоспарлау** аумағынан басталу және аяқталу уақытын белгілеңіз.
5. **Применить** (Қолдану) түймесін басыңыз.

## 3 Басып шығару

Көптеген принтер параметрлері автоматты түрде бағдарламалық құрал арқылы реттеледі. Басып шығару сапасын өзгерту, арнайы қағаз түрінде басып шығару немесе арнайы мүмкіндіктерді пайдалану үшін ғана параметрлерді қолмен өзгертіңіз.

Осы бөлімде төмендегідей тақырыптар бар:

- [Құжаттарды басып шығару](#)
- [Фотосуреттерді басып шығару](#)
- [Жылдам пішіндерді басып шығару](#)
- [Екі жаққа басып шығару \(екі жақты күйі\)](#)
- [Мобильді құрылғыдан басып шығару](#)
- [AirPrint құрылғысымен басып шығару](#)
- [Ең көп нүкте/дюйм ажыратымдылығын пайдалану арқылы басып шығару](#)
- [Дұрыс басып шығару туралы кеңестер](#)

### Құжаттарды басып шығару

Қағаздың қағаз науасына салынғанын тексеріңіз.

#### Құжатты басып шығару (Windows)

1. Бағдарламалық құралдан **Басып шығару** түймесін таңдаңыз.
2. Принтердің таңдалғанына көз жеткізіңіз.
3. **Свойства (Сипаттар)** тілқатысу терезесін ашатын түймешікті басыңыз.

Бағдарламалық құрал қосымшасына байланысты бұл түймешік **Свойства** (Сипаттар), **Опции** (Опциялар), **Установка принтера** (Принтерді орнату), **Свойства принтера** (Принтер сипаттары), **Принтер** немесе **Предпочтения** (Таңдаулы параметрлер) деп аталуы мүмкін.

4. Қажетті параметрлерді таңдаңыз.
  - **Расположение** (Орналасу) қойындысында **Портрет** немесе **Пейзаж** бағдарын таңдаңыз.
  - **Бумага/Качество** (Қағаз/сапа) қойындысында **Tray Selection** (Науаны таңдау) аумағындағы **Носители** (Медиа құралы) ашылмалы тізімінен тиісті қағаз түрін таңдаңыз да, **Quality Settings** (Сапа параметрлері) аймағында тиісті басып шығару сапасын таңдаңыз.
  - **Размер бумаги** (Қағаз өлшемі) ашылмалы мәзірінен сәйкес қағаз түрін таңдау үшін **Дополнительный** (Қосымша) қойындысын басыңыз.
5. **Сипаттар** диалогтық терезесін жабу үшін **ОК** түймешігін басыңыз.
6. Басып шығаруды бастау үшін **Печать** (Басып шығару) немесе **ОК** түймешігін басыңыз.

## Құжаттарды басып шығару (OS X)

1. Бағдарламалық жасақтаманың **Файл (Файл)** мәзірінде **Печать (Басып шығару)** түймесін таңдаңыз.
2. Принтердің таңдалғанын тексеріңіз.
3. Бет төлсипаттарын көрсетіңіз.

Басып шығару диалогтық терезесінде опцияларды көрмесеңіз, **Мәліметтерді көрсету** түймесін басыңыз.

---

 **ЕСКЕРТПЕ:** Келесі параметрлер USB кабеліне жалғанған принтер үшін қол жетімді. Параметрлердің орындары әр бағдарламада әртүрлі болады.

---

- Қағаз өлшемін таңдаңыз.

---

 **ЕСКЕРТПЕ:** **Қағаз өлшемі** параметрін өзгертсеңіз, қағаздың дұрыс салынғандығын тексеріңіз және сәйкестендіру үшін принтердің бақылау тақтасына қағаз өлшемін орнатыңыз.

---

- Бағдар параметрін таңдаңыз.
- Масштабтау пайызын енгізіңіз.

4. **Басып шығару** түймесігін басыңыз.

---

 **ЕСКЕРТПЕ:** Қағаз шеттерімен тураланбаған құжаттарды басып шығарсаңыз, дұрыс тілді және аймақты таңдағаныңызға көз жеткізіңіз. Принтер дисплейінен **Орнату** тармағын таңдаңыз, кейін **Параметрлер** мәзірін таңдаңыз. Берілген параметрлерден тілді, кейін аймақты таңдаңыз. Дұрыс таңдалған тіл және ел/аймақ параметрлері принтерде сәйкес әдепкі қағаз өлшемінің параметрлері болатынын білдіреді.

---

## Фотосуреттерді басып шығару

Фотосурет науасына фотосурет қағазының салынғанын тексеріңіз.

### Принтер бағдарламалық құралынан фотосуретті басып шығару (Windows)

1. Бағдарламалық құралдан **Басып шығару** түймесін таңдаңыз.
2. Принтер таңдалғанын тексеріңіз.
3. **Свойства (Сипаттар)** диалогтық терезесін ашатын түймешікті басыңыз.

Бағдарламалық жасақтама қосымшасына байланысты бұл түймешік **Свойства (Сипаттар)**, **Опции (Опциялар)**, **Установка принтера (Принтерді орнату)**, **Свойства принтера (Принтердің сипаттары)**, **Принтер** немесе **Предпочтения (Таңдаулы параметрлер)** деп аталуы мүмкін.

4. Қажетті параметрлерді таңдаңыз.
  - **Орналасу** қойындысында **Портрет** немесе **Пейзаж** бағдарын таңдаңыз.
  - **Бумага/Качество (Қағаз/сапа)** қойындысында **Tray Selection (Науаны таңдау)** аумағындағы **Носители (Медиа құралы)** ашылмалы тізімінен тиісті қағаз түрін таңдаңыз да, **Quality Settings (Сапа параметрлері)** аймағында тиісті басып шығару сапасын таңдаңыз.
  - **Размер бумаги (Қағаз өлшемі)** ашылмалы мәзірінен сәйкес қағаз түрін таңдау үшін **Дополнительный (Қосымша)** қойындысын басыңыз.

5. **Сипаттар** диалогтық терезесіне оралу үшін **OK** түймешігін басыңыз.
6. **Басып шығару** диалогтық терезесінде **OK** түймешігін басып, **Басып шығару** немесе **OK** түймешігін басыңыз.

### Компьютеріңізден фотосуретті басып шығару (OS X)

1. Бағдарламалық құралдың **Файл (Файл)** мәзірінде **Печать (Басып шығару)** түймесін таңдаңыз.
2. Принтердің таңдалғанын тексеріңіз.
3. Қайта теру параметрін орнату

Басып шығару диалогтық терезесінде опцияларды көрмесеңіз, **Мәліметтерді көрсету** түймесін басыңыз.



**ЕСКЕРТПЕ:** Келесі параметрлер USB кабеліне жалғанған принтер үшін қол жетімді. Опциялардың орындары әр бағдарламада әртүрлі болады.

- a. **Қағаз өлшемі** қалқымалы мәзірінен сәйкес қағаз өлшемін таңдаңыз.



**ЕСКЕРТПЕ:** Егер қағаз өлшемін өзгертсеңіз, тиісті қағазды жүктегеніңізді тексеріңіз.

- a. **Бағдар** параметрін таңдаңыз.
- b. Қалқымалы мәзірден **Қағаз түрі/сапасы** параметрін таңдап, келесі параметрлерді таңдаңыз:
  - **Тип бумаги (Қағаздың түрі):** Сәйкес фотосурет қағазының түрі
  - **Качество (Сапасы): Лучший (Ең жақсы)** немесе **Максимум точек на дюйм (Ең көп нүкте/дюйм)**
  - **Түс параметрлері** ашылмалы үшбұрышты басыңыз және содан кейін сәйкес **Фотосуретті жөндеу** параметрін таңдаңыз.
    - **Выключен (Өшірулі):** кескінге өзгерістерді қолданбайды.
    - **Вкл (Қосу):** суретке автоматты түрде кезеледі; кескіннің анықтығын біршама реттейді.
4. Басқа да қалаған басып шығару параметрлерін таңдап, **Печать (Басып шығару)** түймешігін басыңыз.

## Жылдам пішіндерді басып шығару

Күнтізбелерді, тексеру тізімдерін, ойындарды, жазба кітапшасы қағазын, тор қағазды және нота жазатын қағазды басып шығару үшін **Жылдам үлгілерді** пайдаланыңыз.

### Жылдам үлгілерді басып шығару

1. Принтер дисплейіндегі Главная (Басты) экранынан **Жылдам үлгілер** белгішесін түртіңіз.



**КЕҢЕС:** Егер **Жылдам үлгілер** параметрі принтер дисплейінде шықпаса, **Главная (Басты)** түймесін түртіңіз, содан соң **Жылдам пішіндер** параметрі шыққанша сырғытыңыз.

2. Жылдам үлгілер параметрлерінің біреуін таңдау үшін түртіңіз.
3. Басып шығарылатын үлгі түрі таңдалғаннан кейін көшірмелер санын таңдап, **Басып шығару** түймесін басыңыз.



# Екі жаққа басып шығару (екі жақты күйі)

## Беттің екі жағында басып шығару

Автоматты екі жақты басып шығару қосалқы механизмін (дуплексер) пайдалана отырып, парақтың екі бетіне де басып шығара аласыз.

1. Бағдарламалық құралдан **Басып шығару** түймесін таңдаңыз.
2. Принтердің таңдалғанын тексеріңіз.
3. **Свойства** (Сипаттар) тілқатысу терезесін ашатын түймешікті басыңыз.

Бағдарламалық құрал қосымшасына байланысты бұл түймешік **Свойства** (Сипаттар), **Опции** (Опциялар), **Установка принтера** (Принтерді орнату), **Свойства принтера** (Принтер сипаттары) немесе **Принтер** немесе **Предпочтения** (Таңдаулылар) деп аталуы мүмкін.

4. Қажетті параметрлерді таңдаңыз.
  - **Орналасу** қойындысында **Тік** немесе **Көлденең** бағытын таңдап, **Екі жағында басып шығару** ашылмалы тізімінен **Ұзын жиекке ауысу** немесе **Қысқа жиекке ауысу** параметрін таңдаңыз.
  - **Бумага/Качество** (Қағаз/сапа) қойындысында **Tray Selection** (Науаны таңдау) аумағындағы **Носители** (Медиа құралы) ашылмалы тізімінен тиісті қағаз түрін таңдаңыз да, **Quality Settings** (Сапа параметрлері) аймағында тиісті басып шығару сапасын таңдаңыз.
  - **Қағаз/шығару** аумағындағы **Допонительный** (Қосымша) түймесін басыңыз, **Размер бумаги** (Қағаз өлшемі) ашылмалы тізімінен тиісті қағаз түрін таңдаңыз.



**ЕСКЕРТПЕ:** **Қағаз өлшемі** параметрін өзгертсеңіз, қағаздың дұрыс салынғандығын тексеріңіз және сәйкестендіру үшін принтердің бақылау тақтасына қағаз өлшемін орнатыңыз.

5. Басып шығару үшін **OK** түймесін басыңыз.



**ЕСКЕРТПЕ:** Құжаттың бір беті басып шығарылған соң, екінші жағында басып шығару үшін принтердің қағазды қайта жүктеуін автоматты түрде күтіңіз. Ешқандай әрекет жасаудың қажеті жоқ.

## Беттің екі жағында басып шығару (OS X)

1. Бағдарламалық жасақтаманың **Файл (Файл)** мәзірінде **Печать (Басып шығару)** түймешігін таңдаңыз.
2. Басып шығару диалогінде ашылмалы мәзірдегі **Расположение (Орналасу)** қойындысын таңдаңыз.
3. Екі жақты беттер үшін қажет байлау түрін таңдаңыз және **Печать (Басып шығару)** түймешігін басыңыз.

## Мобильді құрылғыдан басып шығару

HP мобильді басып шығару технологиясы арқылы смартфоннан немесе планшеттен принтерге оңай басып шығаруға болады.

Үйде немесе кеңседе болсаңыз, басып шығаруға смартфондағы не планшеттегі басып шығару мүмкіндігін пайдалану үшін:

1. Мобильді құрылғы мен принтер бір желіде екендігін тексеріңіз.
2. Басып шығарғыңыз келген фотосуретті немесе құжатты таңдап, кейін принтерді таңдаңыз.
3. Басып шығару параметрлерін растап, басып шығарыңыз.

Желіге кірмей-ақ басып шығару қажет болса, қосымша ақпарат алу үшін, [Принтерге маршрутизаторсыз сымсыз қосылым арқылы қосыңыз \(63-бет\)](#) бөлімін қараңыз.

Жолда болсаңыз, құжатты **ePrint** бағдарламасымен **ePrint** қосылған принтеріне электрондық хабар жіберу арқылы басып шығара аласыз. Қосымша ақпаратты [HP ePrint құрылғысымен басып шығару \(53-бет\)](#) бөлімінен қараңыз.

Қосымша ақпарат алу үшін HP мобильді басып шығару веб-сайтына ( [www.hp.com/go/mobileprinting](http://www.hp.com/go/mobileprinting) ) кіріңіз.

## AirPrint құрылғысымен басып шығару

Apple компаниясының AirPrint мүмкіндігімен басып шығаруды iOS 4.2 және Mac OS X 10.7 немесе кейінгі нұсқалары қолдайды. AirPrint мүмкіндігін iPad (iOS 4.2), iPhone (3GS немесе кейінгі) немесе iPod touch (үшінші буын немесе кейінгі) құрылғыларынан келесі мобильді бағдарламаларда басып шығару үшін пайдаланыңыз:

- Пошта
- Фотосуреттер
- Safari
- Қолдайтын үшінші тарап бағдарламалары, мысалы Evernote

AirPrint мүмкіндігін пайдалану үшін келесіні тексеріңіз:

- Принтер мен Apple құрылғысы AirPrint қосулы құрылғымен бірдей желіге қосылуы керек. AirPrint мүмкіндігі және оған үйлесімді HP құрылғылары туралы қосымша ақпарат алу үшін [www.hp.com/go/mobileprinting](http://www.hp.com/go/mobileprinting) бөліміне өтіңіз:
- Принтердің қағаз параметрлеріне сәйкес келетін қағазды салыңыз.

## Ең көп нүкте/дюйм ажыратымдылығын пайдалану арқылы басып шығару

Фотосурет қағаздарына жоғарғы сапалы, анық суреттерды басып шығару үшін, ең үлкен нүкте/дюйм өлшемін қолданыңыз.

Ең үлкен нүкте/дюйм өлшемінде басып шығаруға басқа параметрлерде басып шығаруға қарағанда ұзағырақ уақыт кетеді және оған дисктен үлкен бос орын қажет.

### Ең үлкен нүкте/дюйм режимінде басып шығару (Windows)

1. Бағдарламалық құралдан **Басып шығару** түймесін таңдаңыз.
2. Принтердің таңдалғандығын тексеріңіз.

3. **Свойства (Сипаттар)** тілқатысу терезесін ашатын түймешікті басыңыз.  
Бағдарламалық құрал қосымшасына байланысты бұл түймешік **Свойства (Сипаттар)**, **Опции (Параметрлер)**, **Установка принтера (Принтерді орнату)**, **Свойства принтера (Принтер сипаттары)**, **Принтер** немесе **Предпочтения (Таңдаулы параметрлер)** деп аталуы мүмкін.
4. **Бумага/Качество (Қағаз/Сапа)** қойындысын басыңыз.
5. **Носители (Медиа құралы)** ашылмалы тізімінен сәйкес қағаз түрін және қағаз сапасын таңдаңыз.
6. **Дополнительный (Қосымша)** түймешігін басыңыз.
7. **Возможности принтера (Принтер мүмкіндіктері)** аймағындағы **Да (Иә)** түймешігін **Ең жоғарғы нүкте/дюйм өлшемі** ашылмалы терезесінен таңдаңыз.
8. **Размер бумаги (Қағаз өлшемі)** ашылмалы тізімінен сәйкес қағаз өлшемін таңдаңыз.
9. Жетілдірілген параметрлерді жабу үшін **ОК** түймешігін басыңыз.
10. **Направление (Бағыт)** параметрін **Расположение (Орналасу)** қойындысында растап, басып шығару үшін **ОК** түймешігін басыңыз.

### Ең үлкен нүкте/дюйм өлшемі арқылы басып шығару (OS X)

1. Бағдарламалық жасақтаманың **Файл (Файл)** мәзірінде **Печать (Басып шығару)** түймесін таңдаңыз.
2. Принтердің таңдалғанын тексеріңіз.
3. Басып шығару опцияларын орнатыңыз.  
Басып шығару диалогтық терезесінде опцияларды көрмесеңіз, **Мәліметтерді көрсету** түймесін басыңыз.



**ЕСКЕРТПЕ:** Келесі параметрлер USB кабеліне жалғанған принтер үшін қол жетімді. Опциялардың орындары әр бағдарламада әртүрлі болады.

- a. **Қағаз өлшемі** қалқымалы мәзірінен сәйкес қағаз өлшемін таңдаңыз.  
 **ЕСКЕРТПЕ:** **Қағаз өлшемі** параметрін өзгертсеңіз, қағаздың дұрыс салынғандығын тексеріңіз және сәйкестендіру үшін принтердің бақылау тақтасына қағаз өлшемін орнатыңыз.
- ә. Қалқымалы мәзірден **Қағаз түрі/сапасы** параметрін таңдап, келесі параметрлерді таңдаңыз:
  - **Тип бумаги (Қағаздың түрі):** Сәйкес қағаз түрі
  - **Качество (Сапасы):** Ең көп нүкте/дюйм
4. Басқа да қалаған басып шығару параметрлерін таңдап, **Печать (Басып шығару)** түймешігін басыңыз.

## Дұрыс басып шығару туралы кеңестер

Сәтті басып шығару үшін келесі кеңестерді пайдаланыңыз.

## Сия және қағаз туралы кеңестер

- Түпнұсқа HP картриджарын пайдаланыңыз. Түпнұсқа HP картридждары үздіксіз тамаша нәтижелерді алу үшін HP принтерлерінде тексерілген.
- Картридждарда сия бар екенін тексеріңіз. Болжалды сия деңгейлерін көру үшін Басты экранында  (Сия) түймесін басыңыз.

Картридждермен жұмыс істеу туралы қосымша кеңестерді білу үшін [Картридждармен жұмыс істеу туралы кеңестер \(60-бет\)](#) бөлімінде қосымша ақпаратты қараңыз.

- Біреу ғана емес, қағаз бумасын салыңыз. Бір өлшемдегі таза және тегіс қағазды пайдаланыңыз. Бір уақытта тек қағаздың бір түрін салыңыз.
- Барлық қағаздарға нық сәйкестендіру үшін қағаз науасындағы қағаз енінің бағыттауыштарын сәйкестендіріңіз. Кіріс науасындағы қағазды қағаздың енін бағыттауыштардың майыстырмайтынын тексеріңіз.
- Қағаз науасына салынған қағаздың түрі мен өлшеміне сай басып шығару сапасын және қағаз өлшемі параметрлерін орнатыңыз.
- Компьютерден хатқалталарды басып шығару туралы мәліметтер. [Қосымша ақпарат үшін желіге өту мақсатында осы жерді басыңыз.](#)

## Принтер параметрлері туралы кеңес

- **Бумага/Качество** (Қағаз/сапа) қойындысында **Tray Selection** (Науаны таңдау) аумағындағы **Носители** (Медиа құралы) ашылмалы тізімінен тиісті қағаз түрін таңдаңыз да, **Quality Settings** (Сапа параметрлері) аймағында тиісті басып шығару сапасын таңдаңыз.
- **Қосымша параметрлер** диалогтық терезесіндегі **Размер бумаги** (Қағаз өлшемі) ашылмалы тізімнен дұрыс қағаз өлшемін таңдаңыз. **Қосымша параметрлер** диалогтық терезесіне кіру үшін **Расположение** (Орналасу) немесе **Қағаз/Сапасы** қойындысындағы **Қосымша** түймешігін басыңыз.
- Әдепкі басып шығару параметрлерін өзгерту үшін **Басып шығару, сканерлеу және факс** түймесін басып, принтердің бағдарламалық құралындағы **Параметрлер** түймесін басыңыз.

Операциялық жүйеңізге байланысты принтердің бағдарламалық жасақтамасын ашу үшін келесілердің біреуін орындаңыз:

- **Windows 8.1:** Бастау терезесінің сол жақ төменгі бұрышындағы төмен көрсеткіні басып, принтер атауын таңдаңыз.
- **Windows 8: Пуск** (Бастау) экранында экрандағы бос аймақты тінтуірдің оң жағымен басып, бағдарламалар панеліндегі **Все программы** (Барлық бағдарламалар) түймесін басып, кейін принтер аты бар белгішені басыңыз.
- **Windows 7, Windows Vista, және Windows XP:** Компьютердің жұмыс үстелінде **Пуск** (Бастау) түймешігін басыңыз, **Все программы** (Барлық бағдарламалар) белгішесін таңдаңыз, **HP** басыңыз, **HP OfficeJet 4650 series** басыңыз және содан кейін **HP OfficeJet 4650 series** басыңыз.
- Тек қана қара сияны қолданып, құжатты ақ және қара түсте басып шығаруды қаласаңыз, **Дополнительный** (Қосымша) түймешігін басыңыз. **Печатать как полутонное** (Сұр реңкте басып шығару) ашылмалы мәзірінен **Только черные чернила** (Тек қана қара сия) параметрін таңдап, **OK** түймешігін басыңыз.

## Принтер параметрлері туралы кеңес (OS X)

- Басып шығару диалогтық терезесіндегі принтерге жүктелген қағаз өлшемін таңдау үшін **Қағаз өлшемі** қалқымалы мәзірін пайдаланыңыз.
- Басып шығару диалогтық терезесінде **Қағаз түрі/Сапа** қалқымалы мәзірін таңдаңыз және қажетті қағаз түрі мен сапаны таңдаңыз.
- Тек қара сияны пайдаланып қара және ақ құжатты басып шығару үшін **Қағаз түрі/сапасы** аймағын таңдап, **Түс параметрлері** үшбұрышты ашу түймесін басыңыз, содан соң Түрлі-түсті қалқымалы мәзірінен **Сұр түс реңктері** параметрін таңдаңыз.

## Жазбалар

- Түпнұсқа HP картридждары HP принтерлері үшін жасалған және үздіксіз тамаша нәтижелерді оңай алу үшін HP принтерлерінде тексерілген.



**ЕСКЕРТПЕ:** HP компаниясы өздері шығармаған жабдықтардың сапасына немесе сенімді екендігіне кепілдік бере алмайды. HP компаниясы шығармаған жабдықтарды пайдалану нәтижесінен болған принтер қызмет көрсету немесе жөндеу жұмыстары кепілдікке кірмейді.

Егер HP компаниясы шығарған сия картридждарын сатып алғаныңызға сенімді болсаңыз, мына веб-торапқа өтіңіз:

[www.hp.com/go/anticounterfeit](http://www.hp.com/go/anticounterfeit)

- Сия деңгейі ескертулері мен көрсеткіштері тек қана жоспарлау мақсатында ғана анықтауларды береді.



**ЕСКЕРТПЕ:** Сияның аз қалғандығы туралы ескерту хабарламасын алған кезде, ықтимал басып шығару кешігулерін болдырмау үшін ауыстыратын картридждың болуын қарастырыңыз. Басып шығару сапасы ұнамсыз болмайынша картридждарды ауыстырудың қажеті жоқ.

- Принтер драйверінде таңдалған бағдарламалық құрал параметрлері басып шығару үшін ғана қолданылады, олар көшіру немесе сканерлеу үшін қолданылмайды.
- Құжатты қағаздың екі жағында да басып шығаруға болады.



## 4 Көшіру және сканерлеу

- [Құжаттарды көшіру](#)
- [Сканерлеу](#)
- [Сәтті көшіру және сканерлеу туралы кеңестер](#)

### Құжаттарды көшіру

Принтер дисплейіндегі **Көшіру** мәзірі көшірмелер мен түс санын немесе қарапайым қағазға көшіру үшін қараны және ақты оңай таңдауға мүмкіндік береді. Қағаз түрін және өлшемін өзгерту, көшірменің қара түсін сәйкестендіру және көшірменің өлшемін қайта өзгертуді сияқты қосымша параметрлерге оңай кіруге болады.

#### 1-жақты көшірмені жасау

1. Құжатты беретін құралға түпнұсқаны басып шығарылатын бетін жоғары қаратып салыңыз немесе сканер әйнегінің алдыңғы оң жақ бұрышына басып шығарылатын бетін төмен қаратып салыңыз.
2. Көшірмелер саны мен параметрлерді көрсетіңіз.
  - Басты экранда **Көшіру** белгішесін түртіңіз. Қажетті көшірмелер санын таңдаңыз.
  - Қағаз өлшемін, қағаз түрін, сапасын немесе басқа параметрлерді көрсету үшін  (**Параметрлер**) түймесін басыңыз.
  - Егер **2 жақты** параметрі **ҚОСУ** күйінде болса, **ӨШІРУЛІ** күйін таңдау үшін түртіңіз.
  - Көшіру мәзіріне қайту үшін  (**Артқа**) белгішесін түртіңіз.
3. Көшіру жұмысын бастау үшін **Қара бастау** немесе **Түсті бастау** параметрін түртіңіз.

#### Сканер әйнегінен 2 жақты көшірме жасау

1. Түпнұсқаны сканер әйнегінің алдыңғы оң жақ бұрышына төмен қаратып жүктеңіз.
2. Көшірмелер саны мен параметрлерді көрсетіңіз.
  - Басты экранда **Көшіру** белгішесін түртіңіз. Қажетті көшірмелер санын таңдаңыз.
  -  (**Параметрлер**) түймешігін түртіп, опцияларды айналдырып, **Нақты** параметрі таңдалғанын тексеру үшін **Өлшемін өзгерту** опциясын түртіңіз.



**ЕСКЕРТПЕ:** 2-жақты функция **Бетке қиыстыру** опциясы таңдалған жағдайда жұмыс істемейді.

- Егер **2-жақты** параметрі **Өшірулі** болса, **Қосу** параметрін таңдау үшін түртіңіз.
- **Параметрлер** экранынан қағаз өлшемін, түрін, сапасын немесе басқа параметрлерін белгілеңіз.
- Көшірме жасау экранына өту үшін  (**Кері**) түймешігін түртіңіз.

3. Көшіру жұмысын бастау үшін **Қара бастау** немесе **Түсті бастау** параметрін түртіңіз.
4. Сұралған болса, екінші түпнұсқаны салып, **OK** түймесін басыңыз.

### Құжатты беретін құралдан 2 жақты көшірме жасау

1. Құжатты беретін құралға 1 жақты түпнұсқаны басып шығаратын жағын жоғары қаратып салыңыз.
  - 2 жақты көшірме жасау үшін, 1 жақты түпнұсқаның екеуін пайдаланыңыз.
  - 2 жақты көшірменің бірнеше бетін жасау үшін, 1 жақты түпнұсқаның бірнеше бетін пайдаланыңыз. Мысалы: 1 жақты түпнұсқаның сегіз беті 2 жақты көшірменің төрт бетін шығарады.
2. Көшірмелер саны мен параметрлерді көрсетіңіз.
  - Басты экранда **Көшіру** белгішесін түртіңіз. Қажетті көшірмелер санын таңдаңыз.
  -  (**Параметрлер**) түймешігін түртіп, опцияларды айналдырып, **Нақты** параметрі таңдалғанын тексеру үшін **Өлшемін өзгерту** опциясын түртіңіз.

---

 **ЕСКЕРТПЕ:** 2-жақты функция **Бетке қиыстыру** опциясы таңдалған жағдайда жұмыс істемейді.

---

  - Егер **2-жақты** параметрі **Өшірулі** болса, **Қосу** параметрін таңдау үшін түртіңіз.
  - **Параметрлер** экранынан қағаз өлшемін, түрін, сапасын немесе басқа параметрлерін белгілеңіз.
  - Көшірме жасау экранына өту үшін  (**Кері**) түймешігін түртіңіз.
3. Көшіру жұмысын бастау үшін **Қара бастау** немесе **Түсті бастау** параметрін түртіңіз.

### 2-жақты көшірмені жасау

1. Құжатты беретін құралға түпнұсқаны басып шығарылатын бетін жоғары қаратып салыңыз немесе сканер әйнегінің алдыңғы оң жақ бұрышына басып шығарылатын бетін төмен қаратып салыңыз.
2. Көшірмелер саны мен параметрлерді көрсетіңіз.
  - Басты экранда **Көшіру** белгішесін түртіңіз. Қажетті көшірмелер санын таңдаңыз.
  -  (**Параметрлер**) түймешігін түртіп, опцияларды айналдырып, **Нақты** параметрі таңдалғанын тексеру үшін **Өлшемін өзгерту** опциясын түртіңіз.

---

 **ЕСКЕРТПЕ:** 2-жақты функция **Бетке қиыстыру** опциясы таңдалған жағдайда жұмыс істемейді.

---

  - Егер **2-жақты** параметрі **Өшірулі** болса, **Қосу** параметрін таңдау үшін түртіңіз.
  - **Параметрлер** экранынан қағаз өлшемін, түрін, сапасын немесе басқа параметрлерін белгілеңіз.
  - Көшірме жасау экранына өту үшін  (**Кері**) түймешігін түртіңіз.
3. Көшіру жұмысын бастау үшін **Қара бастау** немесе **Түсті бастау** параметрін түртіңіз.
4. Сұралған болса, екінші түпнұсқаны салып, **OK** түймесін басыңыз.

# Сканерлеу

Құжаттарды, фотосуреттерді және басқа қағаз түрлерін сканерлеп, оларды компьютерге сақтауға болады. Компьютерге сканерлеу қосылғаннан кейін сканерлеуді принтердің дисплейінен немесе компьютердегі принтер бағдарламалық құралы бөлімінен бастауға болады.



**ЕСКЕРТПЕ:** Кейбір сканерлеу функциялары HP бағдарламалық құралын орнатқаннан кейін ғана қол жетімді болады.

- [Компьютерге сканерлеу](#)
- [Веб-сканерлеу көмегімен сканерлеу](#)
- [Сканерлеу параметрлерін өзгерту \(Windows\)](#)
- [Жаңа сканерлеу таңбашасын жасау \(Windows\)](#)

## Компьютерге сканерлеу

Компьютерге сканерлемес бұрын HP принтерінің ұсынылған бағдарламалық құралы орнатылғандығын тексеріңіз. Принтер мен компьютер жалғанған және қосулы болуы қажет.

Қосымша, Windows компьютерлерінде сканерлеуге қатысты принтердің бағдарламалық құралын іске қосу қажет.

### Компьютерге сканерлеу мүмкіндігін қосу (Windows)

Компьютерге сканерлеу мүмкіндігі зауыттық параметрде қосылады. Мүмкіндік өшірулі болса және оны қайта қосу қажет болса, осы нұсқауларды орындаңыз.

1. Операциялық жүйеге байланысты HP принтерінің бағдарламалық құралын ашу үшін келесі әрекеттердің бірін орындаңыз:
  - **Windows 8.1:** Бастау терезесінің сол жақ төменгі бұрышындағы төмен көрсеткіні басып, принтер атауын таңдаңыз да, **Қызметтік бағдарламалар** түймесін басыңыз.
  - **Windows 8:** Бастау терезесіндегі бос орынды тінтуірдің оң жағымен басып, бағдарламалар жолағындағы **Барлық бағдарламалар** түймесін басып, **Қызметтік бағдарламалар** түймесін басыңыз.
  - **Windows XP, Windows Vista** және **Windows 7:** Компьютердің жұмыс үстелінде **Пуск** (Бастау) түймесін басыңыз, **Все программы** (Барлық бағдарламалар) белгішесін таңдаңыз, **HP** түймесін басып, принтердің қалтасын басыңыз.
2. **Сканерлеу** бөлімінде **Сканерлеуді компьютерден басқару** параметрін таңдаңыз.
3. **Қосу** түймесін басыңыз.

### Компьютерге сканерлеу мүмкіндігін қосу (OS X)

Компьютерге сканерлеу мүмкіндігі зауыттық параметрде қосылады. Мүмкіндік өшірулі болса және оны қайта қосу қажет болса, осы нұсқауларды орындаңыз.

1. HP қызметтік бағдарламасын ашыңыз.
2. **Сканерлеу параметрлері** тармағында **Компьютерге сканерлеу** түймесін басыңыз.
3. **Компьютерге сканерлеуді қосу** параметрі таңдалғанын тексеріңіз.



## Принтер басқару тақтасынан түпнұсқаны сканерлеу

1. Құжатты беретін құралға түпнұсқаны басып шығарылатын бетін жоғары қаратып салыңыз немесе сканер әйнегінің алдыңғы оң жақ бұрышына басып шығарылатын бетін төмен қаратып салыңыз.
2. **Сканерлеу** түймесін басыңыз.
3. Сканерлеу қажет компьютерді басыңыз.
4. Қажетті сканерлеу түрін таңдаңыз.
5. **OK** түймесін түртіңіз.

## Құжатты немесе фотосуретті файлға сканерлеу (Windows)

1. Құжатты беретін құралға түпнұсқаны басып шығарылатын бетін жоғары қаратып салыңыз немесе сканер әйнегінің алдыңғы оң жақ бұрышына басып шығарылатын бетін төмен қаратып салыңыз.
2. Принтердің бағдарламалық құралын ашу үшін, жұмыс үстеліндегі принтер белгішесін екі рет басыңыз немесе келесі әрекеттердің бірін орындаңыз:
  - **Windows 8.1:** Бастау терезесінің сол жақ төменгі бұрышындағы төмен көрсеткіні басып, принтер атауын таңдаңыз.
  - **Windows 8:** Бастау терезесіндегі бос орынды тінтуірдің оң жағымен басып, бардарламалар жолағындағы **Барлық бағдарламалар** түймесін басып, принтер атауын таңдаңыз.
  - **Windows XP, Windows Vista** және **Windows 7:** Компьютердің жұмыс үстелінен **Пуск** (Бастау) түймесін басып, **Все программы** (Барлық бағдарламалар) тармағын таңдап, **HP** түймесін басыңыз, содан соң принтерге арналған қалтаны басып, принтер атауы бар белгішені таңдаңыз.
3. Принтердің бағдарламалық құралында **Құжатты немесе фотосуретті сканерлеу** түймесін басыңыз.
4. Қажетті сканерлеу түрін таңдап, **Сканерлеу** түймесін басыңыз.
  - Құжатты (немесе фотосуретті) PDF файлы ретінде сақтау үшін **PDF ретінде сақтау** параметрін таңдаңыз.
  - Құжатты (немесе фотосуретті) сурет файлы ретінде сақтау үшін **JPEG ретінде сақтау** параметрін таңдаңыз.



**ЕСКЕРТПЕ:** Қандай да бір сканерлеу параметрін тексеру және өзгерту үшін, Сканерлеу диалогтық терезесінің оң жақ жоғары бөлігіндегі **Қосымша** сілтемесін басыңыз.

Қосымша ақпарат алу үшін [Сканерлеу параметрлерін өзгерту \(Windows\) \(28-бет\)](#) бөлімін қараңыз.

**Сканерлегеннен кейін көру құралын көрсету** параметрі таңдалған болса, алдын ала қарап алу экранында сканерленген суреттерге түзетулер жасай аласыз.

## HP принтер бағдарламалық құралынан түпнұсқаны сканерлеу (OS X)

1. HP Scan (HP сканерлеу) пәрменін ашыңыз.  
HP сканерлеу белгішесі қатты дисктің жоғарғы деңгейіндегі **Applications (Бағдарламалар)/ Hewlett-Packard** қалтасында орналасады.
2. Қажетті сканерлеу профилінің түрін таңдаңыз және экрандағы нұсқаулықтарды орындаңыз.

[HP Scan бағдарламалық құралын пайдалану туралы қосымша ақпарат алу үшін онлайн сілтемеге өтіңіз.](#) Әдістер туралы қосымша ақпарат:

- кескін файлының түрі, сканерлеу ажыратымдылығы және контраст деңгейлері сияқты сканерлеу параметрлерін реттеу.
- желі қалталарына және бұлт драйверлеріне сканерлеу.
- сканерлеудің алдында кескіндерді алдын ала қарау және реттеу.

## Веб-сканерлеу көмегімен сканерлеу

Интернетте сканерлеу веб-браузер арқылы компьютерге принтерден фотосуреттерді және құжаттарды сканерлеуге мүмкіндік беретін енгізілген веб-сервердің мүмкіндігі болып табылады.

Бұл мүмкіндік компьютерде принтер бағдарламалық құралын орнатпағанда да қол жетімді болады.



**ЕСКЕРТПЕ:** Әдепкіше интернетте сканерлеу мүмкіндігі өшірулі болады. Осы мүмкіндікті енгізілген веб-серверден қосуға болады.

EWS серверіндегі Интернетте сканерлеуді ашу мүмкін болмаса, желі әкімшісі оны ажыратқан болуы мүмкін. Қосымша ақпарат алу үшін желі әкімшісімен немесе желі орнатқан маманмен байланысыңыз.

### Веб-сканерлеуді қосу

1. Енгізілген веб-серверді (EWS) ашыңыз. Қосымша ақпарат алу үшін [Енгізілген веб-серверді ашыңыз \(67-бет\)](#) бөлімін қараңыз.
2. **Параметрлер** қойындысын басыңыз.
3. **Қауіпсіздік** бөлімінде **Әкімші параметрлері** түймесін басыңыз.
4. Интернетте сканерлеу мүмкіндігін қосу үшін **Интернетте сканерлеу** параметрін таңдаңыз.
5. **Қолдану** түймесін басып, **ОК** түймесін басыңыз.

### Интернетте сканерлеуді пайдаланып сканерлеу

WebScan бағдарламасы негізгі сканерлеу параметрлерін ұсынады. Қосымша сканерлеу опцияларын немесе функционалдылығын алу үшін HP принтерінің бағдарламалық құралынан сканерлеңіз.

1. Құжатты беретін құралға түпнұсқаны басып шығарылатын бетін жоғары қаратып салыңыз немесе сканер әйнегінің алдыңғы оң жақ бұрышына басып шығарылатын бетін төмен қаратып салыңыз.
2. Енгізілген веб-серверді (EWS) ашыңыз. Қосымша ақпарат алу үшін [Енгізілген веб-серверді ашыңыз \(67-бет\)](#) бөлімін қараңыз.
3. **Сканерлеу** қойындысын басыңыз.
4. Сол жақ тақтадағы **Веб-сканерлеу** түймесін басып, параметрлерді өзгертіңіз де, **Сканерлеуді бастау** түймесін басыңыз.

## Сканерлеу параметрлерін өзгерту (Windows)

Сканерлеу параметрлерін бір реттік қолданыс үшін өзгертуге немесе өзгерістерді түпкілікті сақтауға болады. Бұл параметрлер қағаз өлшемі мен бағыты, сканерлеу ажыратымдылығы, контраст пен көшірме сақталатын қалта орны сияқты опцияларды қамтиды.

1. Құжатты беретін құралға түпнұсқаны басып шығарылатын бетін жоғары қаратып салыңыз немесе сканер әйнегінің алдыңғы оң жақ бұрышына басып шығарылатын бетін төмен қаратып салыңыз.
2. Принтердің бағдарламалық құралын ашу үшін, жұмыс үстеліндегі принтер белгішесін екі рет басыңыз немесе келесі әрекеттердің бірін орындаңыз:
  - **Windows 8.1:** Бастау терезесінің сол жақ төменгі бұрышындағы төмен көрсеткіні басып, принтер атауын таңдаңыз.
  - **Windows 8:** Бастау терезесіндегі бос орынды тінтуірдің оң жағымен басып, бағдарламалар жолағындағы **Барлық бағдарламалар** түймесін басып, принтер атауын таңдаңыз.
  - **Windows XP, Windows Vista** және **Windows 7:** Компьютердің жұмыс үстелінен **Пуск** (Бастау) түймесін басып, **Все программы** (Барлық бағдарламалар) тармағын таңдап, **HP** түймесін басыңыз, содан соң принтерге арналған қалтаны басып, принтер атауы бар белгішені таңдаңыз.
3. Принтердің бағдарламалық құралында **Құжатты немесе фотосуретті сканерлеу** түймесін басыңыз.
4. HP Scan диалогтық терезесінің оң жақ жоғарғы бөлігіндегі **Қосымша** сілтемесін басыңыз.

Толық параметрлер тақтасы оң жақ бөлікте пайда болады. Сол жақ баған әр бөлімнің ағымдағы параметрлерін жинайды. Оң жақ баған бөлектелген бөлімдегі параметрлерді өзгертуге мүмкіндік береді.
5. Бөлімдегі параметрлерді қарап шығу үшін, толық параметрлер тақтасының сол жағындағы бөлімді басыңыз.

Ашылмалы мәзірлерді пайдалана отырып, көптеген параметрлерді қарап шығуға және өзгертуге болады.

Кейбір параметрлер жаңа тақтаны көрсету арқылы ыңғайлылықты ұсынады. Олар параметрдің оң жағында + (қосу белгісімен) көрсетіледі. Толық параметрлер тақтасына оралу үшін, осы тақтадағы өзгерістерді қабылдау немесе одан бас тарту қажет.
6. Параметрлерді өзгертіп болған кезде келесі әрекеттердің бірін орындаңыз.
  - **Сканерлеу** түймесін басыңыз. Сканерлеу аяқталғаннан кейін таңбаша өзгерістерін сақтау немесе қабылдамау сұралады.
  - Таңбашаның оң жағындағы сақтау белгішесін, кейін **Сканерлеу** түймесін басыңыз.

[HP Scan бағдарламалық құралын пайдалану туралы қосымша ақпарат алу үшін онлайн сілтемеге өтіңіз.](#) Әдістер туралы қосымша ақпарат:

- кескін файлының түрі, сканерлеу ажыратымдылығы және контраст деңгейлері сияқты сканерлеу параметрлерін реттеу.
- желі қалталарына және бұлт драйверлеріне сканерлеу.
- сканерлеудің алдында кескіндерді алдын ала қарау және реттеу.

## Жаңа сканерлеу таңбашасын жасау (Windows)

Сканерлеуді жеңілдету үшін, жеке сканерлеу таңбашасын жасауға болады. Мысалы, фотосуреттерді көбіне JPEG пішімінде емес, PNG пішімінде сканерлеу және сақтау қажет болуы мүмкін.

1. Құжатты беретін құралға түпнұсқаны басып шығарылатын бетін жоғары қаратып салыңыз немесе сканер әйнегінің алдыңғы оң жақ бұрышына басып шығарылатын бетін төмен қаратып салыңыз.
2. Принтердің бағдарламалық құралын ашу үшін, жұмыс үстеліндегі принтер белгішесін екі рет басыңыз немесе келесі әрекеттердің бірін орындаңыз:
  - **Windows 8.1:** Бастау терезесінің сол жақ төменгі бұрышындағы төмен көрсеткіні басып, принтер атауын таңдаңыз.
  - **Windows 8:** Бастау терезесіндегі бос орынды тінтуірдің оң жағымен басып, бағдарламалар жолағындағы **Барлық бағдарламалар** түймесін басып, принтер атауын таңдаңыз.
  - **Windows XP, Windows Vista** және **Windows 7:** Компьютердің жұмыс үстелінен **Пуск** (Бастау) түймесін басып, **Все программы** (Барлық бағдарламалар) тармағын таңдап, **HP** түймесін басыңыз, содан соң принтерге арналған қалтаны басып, принтер атауы бар белгішені таңдаңыз.
3. Принтердің бағдарламалық құралында **Құжатты немесе фотосуретті сканерлеу** түймесін басыңыз.
4. **Жаңа сканерлеу таңбашасын жасау** түймесін басыңыз.
5. Толық атауын енгізіп, жаңа белгіше негізделетін бұрыннан бар таңбашаны таңдаңыз да, **Жасау** түймесін басыңыз.

Мысалы, фотосуреттер үшін жаңа таңбаша жасайтын болсаңыз, **JPEG ретінде сақтау** немесе **Электрондық хабар JPEG ретінде** параметрін таңдаңыз. Бұл сканерлеу кезінде графикамен жұмыс істеуге арналған опцияларды қолжетімді етеді.

6. Жаңа таңбашаның параметрлерін қажеттінше өзгертіп, таңбашаның оң жағындағы сақтау белгішесін басыңыз



**ЕСКЕРТПЕ:** Қандай да бір сканерлеу параметрін тексеру және өзгерту үшін, Сканерлеу диалогтық терезесінің оң жақ жоғары бөлігіндегі **Қосымша** сілтемесін басыңыз.

Қосымша ақпарат алу үшін [Сканерлеу параметрлерін өзгерту \(Windows\) \(28-бет\)](#) бөлімін қараңыз.

## Сәтті көшіру және сканерлеу туралы кеңестер

Сәтті көшіру және сканерлеу үшін келесі кеңестерді пайдаланыңыз:

- Әйнек пен қақпақтың артын таза ұстаңыз. Сканер кез келген дақты немесе белгіні сканерленетін кескіннің бөлігі ретінде таниды.
- Түпнұсқаны әйнектің алдыңғы оң жақ бұрышына төмен қаратып жүктеңіз.
- Шағын түпнұсқаның үлкен көшірмесін жасау үшін түпнұсқаны компьютерге сканерлеңіз, сканерлеу бағдарламасындағы кескін өлшемін өзгертіңіз, содан кейін үлкейтілген кескіннің көшірмесін басып шығарыңыз.
- Егер сканерлеу өлшемі, шығару түрі, сканерлеу ажыратымдылығы немесе файл түрі, т.б. параметрлерді реттегіңіз келсе, сканерлеуді принтердің бағдарламалық құралынан бастаңыз.
- Дұрыс емес немесе жоқ сканерленген мәтінді болдырмау үшін бағдарламада жарықтық тиісті түрде орнатылғанын тексеріңіз.
- Бірнеше беттен тұратын құжатты бірнеше файлдың орнына бір файлға сканерлеу қажет болса, принтер дисплейінен **Сканерлеу** параметрін таңдаудың орнына принтер бағдарламалық құралы бағдарламасымен сканерлеуді бастаңыз.

## 5 Факс

Принтерді түсті факстарды қамтитын факстарды жіберу және қабылдау үшін қолдана аласыз. Факстарды кейінірек жіберілетін етіп жоспарлауға және жиі жіберілетін нөмірлерге факстарды жылдам әрі оңай жіберу үшін телефон кітапшасының контактілерін орнатуға болады. Сондай-ақ, принтердің басқару тақтасынан жіберілетін факстардағы ашықтық және қараңғылық арасындағы контраст пен ажыратымдылық сияқты факс параметрлерінің бірнешеуін орнатуға болады.

 **ЕСКЕРТПЕ:** Факсты жібермес бұрын принтерді факс жіберу үшін дұрыс орнатқаныңызды тексеріңіз. Принтердің басқару тақтасынан факсты орнату сынағын іске қосу арқылы факстың дұрыс орнатылғанын тексеруге болады.

Факс орнатылымы және сынағы туралы қосымша мәліметтер алыңыз, [қосымша ақпарат үшін желіге өту мақсатында осы жерді басыңыз](#).

- [Факс жіберу](#)
- [Факс алу](#)
- [Телефон кітапшасының контактілерін орнату](#)
- [Факс параметрлерін өзгерту](#)
- [Факс және сандық телефон қызметтері](#)
- [Интернет протоколы арқылы дыбыстық факс жіберу](#)
- [Есептерді қолдану](#)

### Факс жіберу

Жағдайға немесе қажеттілігіңізге байланысты факсты түрлі жолмен жіберіге болады.

- [Қалыпты факсты жіберу](#)
- [Компьютерден стандартты факс жіберу](#)
- [Факсты телефоннан жіберу](#)
- [Мониторда теруді қолдану арқылы факс жіберу](#)
- [Факсты жадтан жіберу](#)
- [Бірнеше алушыларға факс жіберу](#)
- [Факсты қатені түзету күйінде жіберу](#)

### Қалыпты факсты жіберу

Принтердің басқару тақтасын қолдану арқылы бір немесе бірнеше ақ-қара және түсті факстарды оңай жіберуге болады.

 **ЕСКЕРТПЕ:** Факстардың сәтті жіберілгені туралы басып шығарылған растау қажет болса, факсты растауды факстарды жібермес бұрын қосыңыз.

## Принтердің басқару тақтасынан стандартты факс жіберу

1. Құжатты беретін құралға түпнұсқаны басып шығарылатын бетін жоғары қаратып салыңыз немесе сканер әйнегінің алдыңғы оң жақ бұрышына басып шығарылатын бетін төмен қаратып салыңыз.
2. Принтердің басқару тақтасының дисплейінен **Факс** түймесін басыңыз.
3. **Қазір жіберу** түймесін түртіңіз.
4. **Факс нөмірін енгізу** белгішесін түртіңіз немесе  (**Телефон кітапшасы**) белгішесін түртіңіз.
5. Пайда болатын пернетақта арқылы факс нөмірін енгізіңіз немесе телефон кітапшасындағы контактіні немесе алдыңғы терілген не қабылданған нөмірді таңдаңыз.

 **KEҢЕС:** Енгізілетін факс нөміріне үзіліс қосу үшін, \* түймесін дисплейде сызықша (-) көрсетілгенше қайталай басыңыз.

6. **Қара** немесе **Түсті** түймесін басыңыз.

 **KEҢЕС:** Алушы жіберілген факстың сапасына қатысты мәселені хабарласа, факстың ажыратымдылығын немесе контрастын өзгертіп көріңіз.

## Компьютерден стандартты факс жіберу

Құжатты басып шығармай компьютерден тікелей факспен жіберуге болады.

Осы мүмкіндік пайдалану үшін HP принтерінің бағдарламалық құралы компьютерге орнатылғанын, принтердің жұмыс істейтін телефон желісіне жалғанғанын, факс функциясының орнатылғанын және дұрыс жұмыс істеп тұрғандығын тексеріңіз.

### Қалыпты факсті компьютер арқылы жіберу (Windows)

1. Факс жіберілетін компьютердегі құжатты ашыңыз.
2. Бағдарламалық құралдың **Файл** (Файл) мәзірінде **Печать** (Басып шығару) түймешігін басыңыз.
3. **Название** (Аты) тізімінен атауында **«факс»** делінген принтерді таңдаңыз.
4. Параметрлерді өзгерту үшін (мыс., құжатты қара түсті факс немесе түсті факс ретінде жіберуді таңдау), **Свойства** (Сипаттар) тілқатысу терезесін ашатын түймешікті басыңыз. Бағдарламалық құрал қосымшасына байланысты бұл түймешік **Свойства** (Сипаттар), **Опции** (Опциялар), **Установка принтера** (Принтерді орнату), **Принтер** (Принтер) немесе **Предпочтения** (Таңдаулы параметрлер) деп аталуы мүмкін.
5. Параметрлерді өзгерткеннен кейін **OK** түймешігін басыңыз.
6. **Печать** (Басып шығару) немесе **OK** түймешігін басыңыз.
7. Алушы үшін факс нөмірін және басқа мәліметтерді енгізіп, факс үшін басқа да параметрлерді өзгертіңіз және **Отправить факс** (Факс жіберу) түймешігін басыңыз. Принтер факс нөмірін теруді және құжатты факс арқылы жіберуді бастайды.

### Қалыпты факсты компьютер арқылы жіберу (OS X)

1. Факс жіберілетін компьютердегі құжатты ашыңыз.
2. Бағдарламалық құралдың **Файл** (Файл) мәзірінде **Печать** (Басып шығару) түймесін басыңыз.
3. Атауында **«(Факс)»** делінген принтерді таңдаңыз.

4. Факс нөмірінің жазбасы бұрыннан бар Контактілеріңізден факс нөмірін немесе атауын енгізіңіз.
5. Факс мәліметін толтыруды аяқтаған кезде **Факс** түймесін басыңыз.

## Факсты телефоннан жіберу

Факсты қосымша телефонмен жіберуге болады. Бұл факсты жібермес бұрын алушымен сөйлесуге мүмкіндік береді.

### Факсты қосымша телефоннан жіберу

1. Құжатты беретін құралға түпнұсқаны басып шығарылатын бетін жоғары қаратып салыңыз немесе сканер әйнегінің алдыңғы оң жақ бұрышына басып шығарылатын бетін төмен қаратып салыңыз.
2. Принтерге қосылған телефондағы пернетақтаны қолдану арқылы нөмірді теріңіз.  
Алушы телефон қоңырауына жауап берсе, алушыға факс сигналы естілгеннен кейін факс құрылғысынан факсты қабылдауы тиіс екендігін хабарлаңыз. Қоңырауға факс құрылғысы жауап берсе, факс құрылғысынан факстың дыбыстық сигналын естисіз.
3. Принтердің басқару тақтасының дисплейінен **Факс** түймесін басыңыз.
4. **Факс жіберу** түймесігін басыңыз.
5. Факсты жіберуге дайын болған кезде **Қара** немесе **Түсті** түймесін басыңыз.

Факс жіберіліп жатқанда телефон тыныш болады. Осыдан кейін де алушымен сөйлескіңіз келсе, толық жіберілгенге дейін желіде болыңыз. Алушымен сөйлесіп болсаңыз, факс жіберіліп бастаған кезде телефон тұтқасын көтеруіңізге болады.

## Мониторда теруді қолдану арқылы факс жіберу

Мониторда теру параметрін қолданып факс жіберу кезінде нөмірді теру, телефон дыбысын немесе спикер арқылы басқа да дыбыстарды естисіз. Бұл теру кезінде ескертулерге жауап беру, сондай-ақ, терудің жылдамдығын басқару мүмкіндіктерін қосады.

 **КЕҢЕС:** Телефон картасын қолданып жатсаңыз, PIN кодты жеткілікті жылдам енгізбеңіз, принтер факстың дыбыстық сигналдарын тым жақын арада жіберуі мүмкін және ол PIN кодтың телефон картасының қызметі арқылы танылмауын туғызуы мүмкін. Осындай жағдай туындаса, телефон картасына арналған PIN кодты сақтау үшін телефон кітапшасының контактін жасауға болады. Қосымша ақпарат алу үшін [Телефон кітапшасының контактілерін орнату \(39-бет\)](#) бөлімін қараңыз.

 **ЕСКЕРТПЕ:** Дыбыстық сигналды есіту үшін дыбыстың қосылып тұрғанын тексеріңіз.

### Принтердің басқару тақтасында мониторда теруді қолдану арқылы факс жіберу



1. Құжатты беретін құралға түпнұсқаны басып шығарылатын бетін жоғары қаратып салыңыз немесе сканер әйнегінің алдыңғы оң жақ бұрышына басып шығарылатын бетін төмен қаратып салыңыз.
2. Принтердің басқару тақтасының дисплейінен **Факс** түймесін басыңыз.
3. **Қазір жіберу** түймесін түртіңіз.
4. **Қара** немесе **Түсті** түймесін басыңыз.
5. **Факс нөмірін енгізу** белгішесін түртіңіз немесе  ( **Телефон кітапшасы** ) белгішесін түртіңіз.
6. Пайда болатын пернетақта арқылы факс нөмірін енгізіңіз немесе телефон кітапшасындағы контактін немесе алдыңғы терілген не қабылданған нөмірді таңдаңыз.

---

 **КЕҢЕС:** Енгізілетін факс нөміріне үзіліс қосу үшін, \* түймесін дисплейде сызықша (-) көрсетілгенше қайталай басыңыз.

---

7. Туындауы мүмкін кез келген ескертулерді орындаңыз.

 **КЕҢЕС:** Факс жіберу үшін телефон картасын пайдаланып жатсаңыз және телефон картасының PIN кодын телефон кітапшасының контактісі ретінде сақтаған болсаңыз, PIN кодты енгізу сұралғанда, PIN код сақталған телефон кітапшасының контактісін таңдау үшін  ( **Телефон кітапшасы** ) түймесін түртіңіз.

---

Факс құрылғысының жауаптарын алған кезде факс жіберіледі.

## Факсты жадтан жіберу

Жадқа қара және ақ түсті факсты сканерлеуге және одан кейін факсты жадтан жіберуге болады. Бұл мүмкіндік факс жіберуге әрекет жасалып жатқан факс нөмірі бос емес немесе уақытша қол жетімсіз болған кезде пайдалы. Принтер түпнұсқаларды жадқа сканерлейді және қабылданатын факс құрылғысына байланыс орнатылған кезде жіберіледі. Принтер беттерді жадқа сақтағаннан кейін, құжатты салатын науадан немесе сканер әйнегінен түпнұсқаларды жылдам алып тастауға болады.

 **ЕСКЕРТПЕ:** Жадтан тек қана қара және ақ түсті факсты жібере аласыз.

---

### Факсты жадтан жіберу

1. **Сканерлеу және факс жіберу әдісі** қосулы екендігін тексеріңіз.
  - а. Принтердің басқару тақтасының дисплейінен **Факс** түймесін басыңыз.
  - ә. **Реттеу** түймесін, одан кейін **Басымдықтар** басыңыз.
  - б. **Сканерлеу және факс жіберу әдісін** қосулы күйге қойыңыз.
2. Құжатты беретін құралға түпнұсқаны басып шығарылатын бетін жоғары қаратып салыңыз немесе сканер әйнегінің алдыңғы оң жақ бұрышына басып шығарылатын бетін төмен қаратып салыңыз.
3. Принтердің басқару тақтасының дисплейінен **Факс** түймесін басыңыз.
4. **Қазір жіберу** түймесін түртіңіз.
5. **Факс нөмірін енгізу** белгішесін түртіңіз немесе  ( **Телефон кітапшасы** ) белгішесін түртіңіз.
6. Пайда болатын пернетақта арқылы факс нөмірін енгізіңіз немесе телефон кітапшасындағы контактіні немесе алдыңғы терілген не қабылданған нөмірді таңдаңыз.

---

 **КЕҢЕС:** Енгізілетін факс нөміріне үзіліс қосу үшін, \* түймесін дисплейде сызықша (-) көрсетілгенше қайталай басыңыз.

---

7. **Қара** түймешігін басыңыз.

Принтер факсты қабылдаушы факс құрылғысы қолжетімді болған кезде жібереді.

## Бірнеше алушыларға факс жіберу

Екі немесе одан да көп алушылардан тұратын топтық телефон кітапшасының контактісін жасау арқылы факсты бірнеше алушыларға жіберуге болады.



## Топтық телефон кітапшасын қолдану арқылы бірнеше алушыларға факс жіберу

1. Құжатты беретін құралға түпнұсқаны басып шығарылатын бетін жоғары қаратып салыңыз немесе сканер әйнегінің алдыңғы оң жақ бұрышына басып шығарылатын бетін төмен қаратып салыңыз.
2. Принтердің басқару тақтасының дисплейінен **Факс** түймесін басыңыз.
3. **Қазір жіберу** түймесін түртіңіз.
4.  ( **Телефон кітапшасы** ) түймесін түртіңіз.
5. **Топ контактілері** белгішесін түртіңіз.
6. Топтық телефон кітапшасының контактісінің атауын түртіңіз.
7. **Факс жіберу** түймесігін басыңыз.

 **КЕҢЕС:** Алушы жіберілген факстың сапасына қатысты мәселені хабарласа, факстың ажыратымдылығын немесе контрасты өзгертіп көріңіз.

## Факсты қатені түзету күйінде жіберу

**Қатені түзету күйі** қатені түзету күйі (ҚТК) тарату кезінде туындаған қателерді анықтау және қате бөлігін қайта таратуды автоматты түрде сұрау арқылы төмен телефон желілеріне байланысты деректерді жоғалтудың алдын алады. Телефон төлемдеріне әсер етілмеген немесе жақсы телефон желілерінде тіптен азайтылған болуы мүмкін. Төмен телефон желілерінде қатені түзету күйі жіберілетін уақыт пен телефон төлемдерін көбейтеді, бірақ деректерді сенімдірек жібереді. Әдепкі параметр **Қосулы** болып табылады. Телефон төлемдерін елеулі көбейтетін болса және азайтылған төлем үшін төменірек сапаны қабылдай алатын болсаңыз, қатені түзету күйін ажыратыңыз.

Қатені түзету күйін ажырататын болсаңыз:

- Факстарды жіберудің және қабылдаудың тарату жылдамдығының сапасына әсер етіледі.
- **Факс жылдамдығы** параметрі автоматты түрде **Орташа** деп орнатылған.
- Бұдан былай түсті факстарды қабылдау немесе жіберу мүмкін болмайды.

## Басқару тақтасын қатені түзету күйін өзгерту

1. Принтердің басқару тақтасының дисплейінен **Факс** түймесін басыңыз.
2. **Реттеу** түймесігін басыңыз.
3. **Басымдықтар** түймесігін басыңыз.
4. **Қатені түзету күйі** тармағына айналдырып, мүмкіндікті қосу немесе өшіру үшін түртіңіз

## Факс алу

Факстарды автоматты түрде және қолмен алуға болады. **Авто жауап беру** параметрін өшірген болсаңыз, факстарды қолмен алуыңыз қажет болады. **Авто жауап беру** параметрі қосулы болса (әдепкі параметр), принтер кіріс қоңырауларына автоматты түрде жауап беріп, **Жауап берілетін қоңыраулар** параметрі арқылы көрсетілген қоңыраулардың санынан кейін факстарды қабылдайды. (Әдепкі **Жауап берілетін қоңыраулар** параметрі бес қоңырау болады.)

Заңды пішімдегі (Legal) немесе үлкен пішімдегі факсты алсаңыз және принтер ағымдағы уақытта 21 см пішіміндегі қағазды қолданатын етіп орнатылмаса, принтер факсты жүктелген қағазға сәйкес етіп

кішірейтеді. **Автоматты түрде азайту** мүмкіндігін ажыратқан болсаңыз, принтер факсты екі бетте басып шығарады.



**ЕСКЕРТПЕ:** Факс келгенде құжатты көшіріп жатқан болсаңыз, факс принтердің жадында көшірме аяқталғанша сақталады.

- [Факсты қолмен алу](#)
- [Факстың сақтық көшірмесін жасауды орнату](#)
- [Жадтан алынған факстарды қайта басып шығару](#)
- [Факстарды басқа нөмірге әрі қарай жіберу](#)
- [Кіріс факстарына автоматты түрде кішірейту параметрін орнату](#)
- [Қалаусыз факс нөмірлерін блоктау](#)

## Факсты қолмен алу

Телефон желісінде болсаңыз, сөйлесіп отырған адам қосулы тұрса да факсты жібере алады. Сөйлесу үшін тұтқаны ала аласыз немесе факс дыбысын естисіз.

Принтерге (2-EXT портына) тікелей жалғанған телефоннан факстарды қолмен қабылдауға болады.

### Факсты қолмен алу

1. Принтердің қосылып тұрғанын және негізгі сөреге қағаздың салынғанын тексеріңіз.
2. Құжаттарды салатын науадан барлық түпнұсқаларды алып тастаңыз.
3. Принтер жауап бермей тұрғанда кіріс қоңырауына жауап беруге мүмкіндік беретін жоғарғы санға **Жауап берілетін қоңыраулар** параметрін орнатыңыз. Немесе принтер автоматты түрде кіріс қоңырауына жауап бермес үшін **Авто жауап беру** параметрін өшіріңіз.
4. Жіберушімен бірге ағымдағы уақытта телефон байланысында болсаңыз, алушыға өз факс құрылғысындағы **Бастау** түймесін басыын ескертіңіз.
5. Жіберілетін факс құрылғысынан факс дыбыстық сигналын естіген кезде, келесі әрекеттерді орындаңыз:
  - а. Принтердің басқару тақтасының дисплейінен **Факс , Жіберу және қабылдау** түймесін, кейін **Қазір қабылдау** түймесін түртіңіз.
  - ә. Принтер факсты алуды бастағаннан кейін телефон тұтқасын қоюға немесе желіде қалуға болады. Факс жіберіліп жатқанда телефон желісі тыныш болады.

## Факстың сақтық көшірмесін жасауды орнату

Қалауыңыз бен қауіпсіздік талаптарыңызға байланысты принтерді барлық алынған факстерді, ол қате күйде болғанда алатын факстарды ғана немесе алатын факстардың ешқайсысына сақтауға орнатуға болады.

### Принтердің басқару тақтасынан факстың сақтық көшірмесін жасауды орнату

1. Принтердің басқару тақтасының дисплейінен **Факс** түймесін басыңыз.
2. **Реттеу** түймешігін басыңыз.
3. **Басымдықтар** түймешігін басыңыз.
4. **Создать резервную копию факса** (Факстың сақтық көшірмесін жасау) түймесін басыңыз.

## 5. Қажетті параметрлерді басыңыз.

<b>Қосулы</b>	<p>Әдепкі параметр. <b>Создать резервную копию факса</b> (Факстың сақтық көшірмесін жасау) параметрі <b>Қосулы</b> болса, принтер барлық алынған факстарды жадта сақтайды. Бұл жадта әлі де сақталған болса, ең соңғы алынған факстардың отызын басып шығаруға мүмкіндік береді.</p> <p><b>ЕСКЕРТПЕ:</b> Принтердің жады төмен болса, ол ескі, басып шығарылған факстардың үстіне жаңа алынған факстарды жазады. Егер жад басып шығарылмаған факстармен толы болса, принтер кіріс факс қоңырауларына жауап беруді тоқтатады.</p> <p><b>ЕСКЕРТПЕ:</b> Тым егжей-тегжейлі түсті фотосурет сияқты өте үлкен факсты қабылдаған болсаңыз, жадтың шектеулеріне байланысты ол жадта сақталмауы мүмкін.</p>
<b>Тек қате кезінде</b>	<p>Принтердің факстарды басып шығаруын болдырмайтын қате жағдайы бар болғанда ғана принтер жадта факстарды сақтайтын болады (мыс., принтердің қағазды шығындауы). Жад қол жетімді болған кезде принтер кіріс факстарын сақтауды жалғастыра береді. (Егер жад толы болса, принтер кіріс факс қоңырауларына жауап беруді тоқтатады.) Қате жағдайы шешілген кезде, жадта сақталған факстар автоматты түрде басып шығарылады және олар жадтан жойылады.</p>
<b>Өшірулі</b>	<p>Жадта ешқашан сақталмайтын факстар. Мысалы, қауіпсіздік мақсаттары үшін <b>Создать резервную копию факса</b> (Факстың сақтық көшірмесін жасау) параметрін өшіргіңіз келуі мүмкін. Принтердің басып шығаруын болдырмайтын қате жағдайы туындайтын болса (мыс., принтердің қағазды шығындауы), принтер кіріс факс қоңырауларына жауап беруді тоқтатады.</p>

## Жадтан алынған факстарды қайта басып шығару

Қабылданған, бірақ басып шығарылмаған факстар жад ішінде сақталады.



**ЕСКЕРТПЕ:** Жад толған кезде факстер жад ішінен басып шығарылмағанша немесе олар жойылмағанша жаңа факстерді принтер қабылдамайды. Қауіпсіздік және құпиялылық мақсаттары үшін де жадтағы факстарды жоюды қалауыңыз мүмкін.

Жадтағы факстардың өлшемдеріне байланысты олар әлі жадта болса, ең соңғы басып шығарылған факстардың 30-ын қайта басып шығара аласыз. Мысалы, соңғы баспаның көшірмесін жоғалтқан болсаңыз, факстарды қайта басып шығару қажет болуы мүмкін.

### Принтердің басқару тақтасынан жадтағы факстарды қайта басып шығару

1. Негізгі қағаз науасына қағазды салыңыз.
2. Принтердің басқару тақтасының дисплейінен **Факс** түймесін басыңыз.
3. **Қайта басып шығару** түймесін түртіңіз.
4. Қайта басып шығару қажет факстарды таңдаңыз.
5. **Басып шығару** тармағын түртіңіз.

## Факстарды басқа нөмірге әрі қарай жіберу

Принтерге факстарды басқа факс нөміріне қайта жіберу мүмкіндігін орнатуға болады. Барлық факстардың бағыты бастапқы жіберілу әдісіне қарамастан, ақ-қара түсте өзгертіледі.

НР компаниясы номерді сіз жұмыс істеп жатқан факс желісіне қайта жіберіп жатқан желі екендігін тексеруді сұрайды. Факс құрылғысының қайта жіберілген факстарды қабылдау мүмкіндігін тексеру үшін сынақ факсты жіберіңіз.

## Принтердің басқару тақтасынан факстарды әрі қарай жіберу

1. Принтердің басқару тақтасының дисплейінен **Факс** түймесін басыңыз.
2. **Реттеу** түймешігін басыңыз.
3. **Басымдықтар** түймешігін басыңыз.
4. **Пересылка факса** (Факс тарату) түймесін басыңыз.
5. Факсты басып шығарып, одан кейін әрі қарай жіберу үшін, **Вкл (печать и пересылка)** (Қосу (Басып шығарып, әрі қарай жіберу)) параметрін басыңыз немесе факсты әрі қарай жіберу үшін **Вкл (пересылка)** (Қайта жіберу) түймесін басыңыз.

 **ЕСКЕРТПЕ:** Принтерде факсты тағайындалған факс құрылғысына әрі қарай жіберу мүмкіндігі болмаса (мысалы, ол қосулы болмаса), принтер факсты басып шығарады. Қабылдап алынған факстар үшін қате есептерін басып шығару үшін принтер орнатылмаса, ол да қате есебін басып шығарады.

6. Сұралғанда, қайта жіберілген факстарды қабылдауға арналған факс құрылғысының нөмірін енгізіңіз де, **Дайын** түймесін басыңыз. Келесі сұраулардың әрбірі үшін қажетті мәліметтерді енгізіңіз: басталу күні, басталу уақыты, аяқталу күні және аяқталу уақыты.
7. Факсты әрі қарай жіберу белсендірілді. Растау үшін **ОК** түймесін басыңыз.

Факсты әрі қарай жіберу орнатылған кезде принтер қуаты өшірілсе, ол факсты әрі қарай жіберу параметрі мен телефон нөмірін сақтайды. Принтердің қуаты қалпына келтірілгенде, факсты әрі қарай жіберу параметрі әлі **Қосулы** күйде болады.

 **ЕСКЕРТПЕ:** **Переслать факс** (Факсты әрі қарай жіберу) мәзірінен **Өшірулі** параметрін таңдау арқылы факсты әрі қарай жіберуді болдырмауға болады.

## Кіріс факстарына автоматты түрде кішірейту параметрін орнату

**Автоматты түрде азайту** параметрі салынған қағаз өлшемі үшін алынған факс өлшемі тым үлкен болса, принтердің келесі әрекетін анықтайды. Әдепкі бойынша параметр қосулы болады, сондықтан кіріс факсының суретін бетке сәйкестендіру үшін мүмкін болса, кішірейтіледі. Осы мүмкіндік өшірулі болса, бірінші бетке сыймаған ақпарат екінші бетте басылып шығарылады. Стандартты өлшемдегі факсты қабылдаған кезде және негізгі науаға Letter өлшеміндегі қағаз салынған кезде **Автоматты түрде азайту** пайдалы болады.

## Принтердің басқару тақтасынан автоматты түрде кішірейтуді орнату

1. Принтердің басқару тақтасының дисплейінен **Факс** түймесін басыңыз.
2. **Реттеу** түймешігін басыңыз.
3. **Басымдықтар** түймешігін басыңыз.
4. Оны қосу немесе өшіру үшін **Автоматты түрде азайту** түймесін басыңыз.

 **ЕСКЕРТПЕ:** Өшіру автоматты түрде азайтып, 2 жақты басып шығаруды өшіреді.

## Қалаусыз факс нөмірлерін блоктау

Телефон провайдері арқылы қоңырау шалушының идентификаторына жазылған болсаңыз, принтер осы нөмірлерден алынған факстарды қабылдамайтындай етіп нақты факс нөмірлерін блоктауға болады. Кіріс факсы қабылданғанда, принтер қоңырауды блоктау қажеттігін анықтау үшін нөмірді қалаусыз факс нөмірлерінің тізімімен салыстырады. Нөмір блокталған факс нөмірлері

тізіміндегі нөмірге сәйкес келсе, факс басып шығарылмайды. (Блоктауға болатын факс нөмірлерінің ең үлкен саны үлгіге байланысты әртүрлі болады.)

 **ЕСКЕРТПЕ:** Мүмкіндікке барлық елдерде/аймақтарда қолдау көрсетілмейді. Еліңіз/аймағыңыз мұны қолдамайтын болса, **Қалаусыз факсты блоктау Басымдықтар** мәзірінде пайда болмайды.

 **ЕСКЕРТПЕ:** Ешбір телефон нөмір қоңырау шалушының идентификатор тізіміне қосылмаса, бұл қоңырау шалушының идентификатор қызметіне жазылмадыңыз дегенді білдіреді.

Белгілі бір факс нөмірлерін қалаусыз факс тізіміне қосу арқылы блоктауға, тізімнен жою арқылы блоктан шығаруға және блокталған қалаусыз факс нөмірлерінің тізімін басып шығаруға болады.

### Нөмірді қалаусыз факс тізіміне қосу

1. Принтердің басқару тақтасының дисплейінен **Факс** түймесін басыңыз.
2. **Реттеу** түймешігін басыңыз.
3. **Басымдықтар** түймешігін басыңыз.
4. **Қалаусыз факсты блоктау** басыңыз.
5. + (Қосу белгісі) белгісін түртіңіз.
6. Төмендегі әрекеттердің бірін орындаңыз.
  - Қоңыраулар журналының тізімінен блокталатын факс нөмірін таңдау үшін  (Қабылданған қоңырау белгішесі) түймесін басыңыз.
  - Блокталатын факс нөмірін қолмен енгізіп, **Қосу** түймесін түртіңіз.

 **ЕСКЕРТПЕ:** Алынған факстың факс тақырыбында көрсетілетін факс нөмірін емес, басқару тақтасы дисплейінде көрсетілетін факс нөмірін енгізгеніңізді тексеріңіз, себебі бұл нөмірлер әртүрлі болады.

### Қалаусыз факс нөмірлерінің тізімінен нөмірлерді жою

Бұдан былай факс нөмірін блоктағыңыз келмесе, қалаусыз факс тізімінен оны жоюға болады.

1. Принтердің басқару тақтасының дисплейінен **Факс** түймесін басыңыз.
2. **Реттеу** түймешігін басыңыз.
3. **Басымдықтар** түймешігін басыңыз.
4. **Қалаусыз факсты блоктау** басыңыз.
5. Жойылатын нөмірді түртіп, **Жою** параметрін таңдаңыз.

## Телефон кітапшасының контактілерін орнату

Жиі қолданылатын факс нөмірлерін телефон кітапшасының контактілері ретінде орнатуға болады. Бұл принтердің басқару тақтасын пайдалану арқылы сол нөмірлерді жылдам теруге мүмкіндік береді.

 **КЕҢЕС:** Принтердің басқару тақтасынан телефон кітапшасының контактілерін жасап және басқарып қана қоймай, сондай-ақ принтермен және принтердің енгізілген веб-серверімен бірге берілген HP бағдарламалық құралы сияқты компьютердегі қолжетімді құралдарды пайдалануға болады. Қосымша ақпарат алу үшін [Кеңейтілген принтерді басқару құралдары \(желілік принтерлер үшін\) \(66-бет\)](#) бөлімін қараңыз.

- [Телефон кітапшасының контактілерін орнату және өзгерту](#)

- [Топтық телефон кітапшасының контактілерін орнату және өзгерту](#)
- [Телефон кітапшасының контактілерін жою](#)

## Телефон кітапшасының контактілерін орнату және өзгерту

Факс нөмірлерін телефон кітапшасының контактілері ретінде сақтауға болады.

### Телефон кітапшасының контактілерін орнату



1. Принтердің басқару тақтасының дисплейінен **Факс** түймесін басыңыз.
2. **Қазір жіберу** түймесін түртіңіз.
3.  (**Телефон кітапшасы**) түймесін түртіңіз.
4. (**Контактілер**) түймесін түртіңіз.
5. Контактін қосу үшін **+** (**Қосу белгісі**) түймесін түртіңіз.
6. **Аты** түймесін түртіп, телефон кітапшасы контактісінің атын теріңіз де, **Дайын** түймесін түртіңіз.
7. **Нөмір** түймесін түртіп, телефон кітапшасы контактісінің факс нөмірін теріңіз де, **Дайын** түймесін түртіңіз.



**ЕСКЕРТПЕ:** Аймақ коды, жеке телефон станциясынан (PBX) тыс жерлердегі нөмірлер үшін рұқсат коды (әдетте 9 немесе 0) немесе ұзақ арақашықтықтағы префикс сияқты басқа да қажетті нөмірлерді немесе үзілістерді енгізгеніңізді тексеріңіз.

8. **Қосу** түймесін түртіңіз.

### Телефон кітапшасының контактілерін өзгерту

1. Принтердің басқару тақтасының дисплейінен **Факс** түймесін басыңыз.
2. **Қазір жіберу** түймесін түртіңіз.
3.  (**Телефон кітапшасы**) түймесін түртіңіз.
4. **Контактілер** түймесін түртіңіз.
5. Контактін өңдеу үшін  (**Өңдеу**) түймесін түртіңіз.
6. Өзгертілетін телефон кітапшасының контактісін түртіңіз.
7. **Аты** түймесін түртіп, телефон кітапшасы контактісінің атын өзгертіңіз де, **Дайын** түймесін түртіңіз.
8. **Нөмір** түймесін түртіп, телефон кітапшасы контактісінің факс нөмірін өзгертіңіз де, **OK** түймесін түртіңіз.



**ЕСКЕРТПЕ:** Аймақ коды, жеке телефон станциясынан (PBX) тыс жерлердегі нөмірлер үшін рұқсат коды (әдетте 9 немесе 0) немесе ұзақ арақашықтықтағы префикс сияқты басқа да қажетті нөмірлерді немесе үзілістерді енгізгеніңізді тексеріңіз.

9. **Дайын** түймешігін басыңыз.

## Топтық телефон кітапшасының контактілерін орнату және өзгерту



Факс нөмірлері тобын топтық телефон кітапшасының контактілері ретінде сақтауға болады.

## Топтық телефон кітапшасының контактілерін орнату

 **ЕСКЕРТПЕ:** Топтық телефон кітапшасының контактісін жасамас бұрын сізде кемінде бір телефон кітапшасының контактісі жасаулы болуы қажет.



1. Принтердің басқару тақтасының дисплейінен **Факс** түймесін басыңыз.
2. **Қазір жіберу** түймесін түртіңіз.
3.  ( **Телефон кітапшасы** ) түймесін түртіңіз.
4. **Топ контактілері** белгішесін түртіңіз.
5. Топты қосу үшін **+** ( **Қосу белгісі** ) түймесін түртіңіз.
6. **Аты** түймесін түртіп, топтың атауын теріңіз де, **Дайын** түймесін түртіңіз.
7. **Нөмір** түймесін түртіп, осы топқа қосылатын телефон кітапшасының контактілетін таңдаңыз да, **Таңдау** түймесін түртіңіз.
8. **Жасау** түймесін түртіңіз.

## Топтық телефон кітапшасының контактілерін өзгерту

1. Принтердің басқару тақтасының дисплейінен **Факс** түймесін басыңыз.
2. **Қазір жіберу** түймесін түртіңіз.
3.  ( **Телефон кітапшасы** ) түймесін түртіңіз.
4. **Топ контактілері** белгішесін түртіңіз.
5. Топты өңдеу үшін  ( **Өңдеу** ) түймесін түртіңіз.
6. Өзгертілетін топтық телефон кітапшасының контактісін түртіңіз.
7. **Аты** түймесін түртіп, топтық телефон кітапшасы контактісінің атын өзгертіңіз де, **Дайын** түймесін түртіңіз.
8. **Нөмір** түймесін түртіңіз.
9. Осы топтан жойылатын телефон кітапшасының контактілерін таңдамаңыз немесе контактіні топқа қосу үшін **+** ( **Қосу белгісі** ) түймесін түртіңіз.
10. **Дайын** түймешігін басыңыз.

## Телефон кітапшасының контактілерін жою

Телефон кітапшасының контактілерін немесе топтық телефон кітапшасының контактілерін жоюға болады.

1. Принтердің басқару тақтасының дисплейінен **Факс** түймесін басыңыз.
2. **Қазір жіберу** түймесін түртіңіз.
3.  ( **Телефон кітапшасы** ) түймесін түртіңіз.
4. **Контактілер** немесе **Топ контактілері** түймесін түртіңіз.
5.  ( **Өңдеу** ) түймесін түртіңіз.
6. Жойылатын телефон кітапшасы контактісінің немесе топ контактісінің атауын түртіңіз.

7. **Жою** түймесін түртіңіз.
8. Растау үшін **Да** (Иә) түймесін түртіңіз.

## Факс параметрлерін өзгерту

Принтермен бірге берілген жұмысты бастау нұсқаулығында қадамдарды орындауды аяқтағаннан кейін, факс үшін бастапқы параметрлерді өзгерту немесе басқа параметрлерді теңшеу үшін келесі қадамдарды орындаңыз.

- [Факстың тақырыпшасын теңшеу](#)
- [Жауап беру күйін \(автоматты түрдегі жауап\) орнату](#)
- [Жауап бермес бұрын қоңыраулардың санын орнату](#)
- [Арнайы қоңырау үшін қоңырауға жауап беру үлгісін өзгерту](#)
- [Теру түрін орнату](#)
- [Қайта теру параметрін орнату](#)
- [Факс жылдамдығын орнату](#)
- [Факс дыбысының деңгейін орнату](#)

## Факстың тақырыпшасын теңшеу

Факстың тақырыпшасы жіберілетін әрбір факстың жоғарғы жағында атауды және факс нөмірін басып шығарады. HP корпорациясы принтермен бірге берілген HP бағдарламалық құралын қолдану арқылы факс тақырыпшасын орнатуды ұсынады. Осы жерде сипатталғандай принтердің басқару тақтасын қолдану арқылы да факс тақырыпшасын орнатуға болады.



**ЕСКЕРТПЕ:** Кейбір елдерде/аймақтарда факс тақырыпшасының мәліметтері заңмен талап етіледі.

## Факс тақырыпшасын орнату немесе өзгерту

1. Принтердің басқару тақтасының дисплейінен **Факс** түймесін басыңыз.
2. **Реттеу** түймесін, одан кейін **Басымдықтар** басыңыз.
3. **Заголовок факса** (Факс тақырыбы) түймесін басыңыз.
4. Жеке немесе компания атын енгізіп, **Дайын** түймесін басыңыз.
5. Факс нөмірін енгізіп, **Дайын** басыңыз.

## Жауап беру күйін (автоматты түрдегі жауап) орнату

Жауап беру күйі принтердің кіріс қоңырауларына жауап беретінін не жауап бермейтінін тексереді.

- **Авто жауап беру** параметрін принтердің факстарға **автоматты түрде** жауап беруін қалаған кезде қосыңыз. Принтер барлық кіріс қоңырауларына және факстарға автоматты түрде жауап береді.
- **Авто жауап беру** параметрін принтердің факстарды **қолмен** қабылдап алуын қалаған кезде ажыратыңыз. Кіріс факс қоңырауына өзіңіз жауап беру керексіз, әйтпесе принтер факстарды қабылдап алмайды.



## Жауап беру күйін орнату

1. Принтердің басқару тақтасының дисплейінен **Факс** түймесін басыңыз.
2. **Реттеу** түймесін, одан кейін **Басымдықтар** басыңыз.
3. Оны қосу немесе өшіру үшін **Авто жауап беру** түймесін басыңыз.

Басты терезедегі  (**Факс күйі** белгішесін) басу арқылы да осы мүмкіндікке кіруге болады.

## Жауап бермес бұрын қоңыраулардың санын орнату

**Авто жауап беру** параметрі қосулы болса, кіріс қоңырауларына автоматты түрде жауап берілмес бұрын қанша қоңыраулар қабылданатынын көрсетуге болады.

Егер принтер сияқты бірдей телефон желісінде жауап беру құрылғысы болса, **Жауап берілетін қоңыраулар** параметрі маңызды болып табылады, себебі жауап беру машинасының телефонға принтерден бұрын жауап беруін қалайсыз. Принтерге жауап беру үшін орнатылған қоңырауларды саны жауап беру құрылғысына жауап беру үшін орнатылған қоңыраулардың санынан жоғарырақ болуы қажет.

Мысалы, жауап беру құрылғысын қоңыраулардың төмен санына орнатыңыз және принтерді қоңыраулардың ең үлкен санына орнатыңыз. (Ең үлкен қоңыраулардың саны елге/аймаққа байланысты әртүрлі болады). Осы орнатылымда жауап беру құрылғысы қоңырауға жауап береді және принтер желіні басқарады. Егер принтер факс сигналдарын анықтаса, ол факсты қабылдап алады. Егер қоңырау дыбыстық қоңырау болса, жауап беру құрылғысы кіріс хабарламасын жазып алады.

## Жауап бермес бұрын қоңыраулардың санын орнату

1. Принтердің басқару тақтасының дисплейінен **Факс** түймесін басыңыз.
2. **Реттеу** түймесін, одан кейін **Басымдықтар** басыңыз.
3. **Жауап берілетін қоңыраулар** басыңыз.
4. Қоңыраулардың мөлшерін түртіңіз.
5. Параметрді қабылдау үшін **Дайын** түймесін басыңыз.

## Арнайы қоңырау үшін қоңырауға жауап беру үлгісін өзгерту

Көптеген телефон компаниялары бір телефон желісінде бірнеше телефон нөмірі болатын арнайы қоңырау мүмкіндігін ұсынады. Осы қызметке жазылған кезде әрбір нөмір арнайы қоңырау үлгісіне тағайындалады. Арнайы қоңырау үлгісі бар кіріс қоңырауларына жауап беретін етіп принтерді орнатуға болады.

Принтерді арнайы қоңырауы бар желіге қосқан кезде, телефон корпорациясы дыбыстық қоңырауларға арналған бір қоңырау үлгісін және факс қоңыраулары үшін басқа қоңырау үлгісін тағайындайды. HP корпорациясы факс нөмірі үшін екілік немесе үштік қоңырауларды сұрауды ұсынады. Принтер арнайы қоңырау үлгісін анықтаған кезде, қоңырауға жауап береді және факсты қабылдап алады.

 **КЕҢЕС:** Арнайы қоңырауды орнату үшін принтердің басқару тақтасындағы қоңырау үлгісін анықтау функциясын да пайдалануға болады. Осы мүмкіндік арқылы принтер қоңырауды танып, кіріс қоңырауының үлгісін жазып алады және осы қоңырауға негізделіп факс қоңырауларына телефон корпорациясы тағайындаған арнайы қоңырау үлгісін автоматты түрде анықтайды.

Арнайы қоңырау қызметі болмаса, **Барлық қоңыраулар** болатын арнайы қоңырау үлгісін пайдаланыңыз.



**ЕСКЕРТПЕ:** Негізгі телефон нөмірі қабылдағыш болмаса, принтер факстарды қабылдай алмайды.

### Арнайы қоңырау үшін қоңырауға жауап беру үлгісін өзгерту

1. Принтердің факс қоңырауларына автоматты түрде жауап берілетін етіп орнатылғанын тексеріңіз.
2. Принтердің басқару тақтасының дисплейінен **Факс** түймесін басыңыз.
3. **Реттеу** түймесін, одан кейін **Басымдықтар** тармағын таңдаңыз.
4. **Арнайы қоңырау** басыңыз.

Бірдей телефон желісінде бірнеше нөмір болғандықтан бұл параметрлердің өзгертілмейтіндігі туралы хабарлама көрсетіледі. Жалғастыру үшін **Иә** түймесін басыңыз.

5. Төмендегі әрекеттердің бірін орындаңыз:
  - Факс қоңыраулары үшін телефон корпорациясы арқылы тағайындалған қоңырау үлгісін таңдаңыз.
  - **Определение образца звонка** (Қоңырау үлгісін анықтау) түймесін басып, принтердің басқару тақтасындағы нұсқауларды орындаңыз.



**ЕСКЕРТПЕ:** Қоңырау үлгісін анықтау мүмкіндігі қоңырау үлгісін анықтамаса немесе ол аяқталмас бұрын мүмкіндікті алып тастаған болсаңыз, қоңырау үлгісі автоматты түрде әдепкі күйге орнатылады, ол **Барлық қоңыраулар** болып табылады.



**ЕСКЕРТПЕ:** Ішкі және сыртқы қоңыраулар үшін әртүрлі қоңырау үлгілері бар жеке телефон станциясы (РВХ) телефон жүйесін пайдаланып жатқан болсаңыз, факс нөміріне сыртқы нөмірден қоңырау шалу қажет болады.

### Теру түрін орнату

Бұл іс рәсімін үндес теру немесе импульстік теру күйін орнату үшін пайдаланыңыз. Әдепкі зауытта орнатылған күй — **Тональный** (Үндес). Телефон желісі үндес теруді қолдана алмайтындығын анықтамайынша, параметрді өзгертпеңіз.



**ЕСКЕРТПЕ:** Импульстік теру барлық елдерде/аймақтарда қол жетімді болмайды.

### Теру түрін орнату

1. Принтердің басқару тақтасының дисплейінен **Факс** түймесін басыңыз.
2. **Реттеу** түймесін, одан кейін **Басымдықтар** басыңыз.
3. **Теру түрі** түймесін түртіңіз.
4. **Үндік** немесе **Импульстық** параметрін таңдау үшін түртіңіз.

### Қайта теру параметрін орнату

Қабылдаушы факс құрылғысы жауап бермегендіктен немесе бос болмағандықтан, принтер факсты жібере алмаса, қайта теру опцияларының параметрлеріне байланысты принтер қайта теріп көреді. Параметрді қосу немесе өшіру үшін келесі процедураны қолданыңыз.

- **Повторно набирать, когда занято** (Бос болмағанда қайта теру): Осы параметр қосулы болғанда, принтер бос емес сигналын қабылдағанда автоматты түрде қайта тереді. Әдепкі параметр - **Қосулы** .
- **Повторно набирать, когда нет ответа** (Жауап болмағанда қайта теру): Осы параметр қосулы болғанда, принтер қабылдаушы факс құрылғысы жауап бермегенде автоматты түрде қайта тереді. Әдепкі параметр - **Өшірулі** .
- **Байланыста ақау болғанда қайта теру**: Осы опция қосулы болса, принтер қабылдайтын факс құрылғысымен байланысу кезінде ақау болғанда автоматты түрде қайта тереді. Байланыста ақау болғанда қайта теру факстарды аждан жіберген кезде ғана жұмыс істейді. Әдепкі параметр - **Қосулы** .

### Қайта теру параметрін орнату

1. Принтердің басқару тақтасының дисплейінен **Факс** түймесін басыңыз.
2. **Реттеу** түймесін, одан кейін **Басымдықтар** басыңыз.
3. **Автоматты қайта теру** түймешігін басыңыз.
4. **Бос емес, қайтадан теру** немесе **Жауап жоқ, қайта теру** не **Байланыста ақау болғанда қайта теру** түймесін түртіңіз.

### Факс жылдамдығын орнату

Факстарды жіберу және алу кезінде принтер мен басқа факс құрылғылары арасындағы байланысты орнату үшін қолданылатын факс жылдамдығын орнатуға болады.

Келесі әрекеттердің бірін қолданатын болсаңыз, факс жылдамдығын төменірек жылдамдыққа орнату қажет етілуі мүмкін.

- Интернет телефон қызметі
- PBX (жеке телефон станциясы) жүйесі
- Интернет протоколы арқылы дыбыстық факс (VoIP)
- Біріктірілген қызметтердің сандық желі (ISDN) қызметі

Факстарды жіберу және алу кезінде ақаулар туындаса, баяуырақ **Факс жылдамдығы** пайдаланып көріңіз. Келесі кесте қолданыстағы факс жылдамдығы параметрлерін береді.

Факс жылдамдығы параметрі	Факс жылдамдығы
<b>Жылдам</b>	v.34 (33600 бод)
<b>Орташа</b>	v.17 (14400 бод)
<b>Жай</b>	v.29 (9600 бод)

### Факс жылдамдығын орнату

1. Принтердің басқару тақтасының дисплейінен **Факс** түймесін басыңыз.
2. **Реттеу** түймесін, одан кейін **Басымдықтар** басыңыз.
3. **Факс жылдамдығы** басыңыз.
4. Параметрді таңдау үшін басыңыз.

## Факс дыбысының деңгейін орнату

Факс дыбыстарының деңгейін өзгертуге болады.

### Факс дыбысының деңгейін орнату

1. Принтердің басқару тақтасының дисплейінен **Факс** түймесін басыңыз.
2. **Реттеу** түймесін, одан кейін **Басымдықтар** басыңыз.
3. **Дыбыс деңгейі** түймесін түртіңіз.
4. **Тихий** (Бәсең), **Громкий** (Қатты) немесе **Өшірулі** параметрін таңдау үшін басыңыз.

## Факс және сандық телефон қызметтері

Көптеген телефон компаниялары тұтынушыларға келесі сияқты сандық телефон қызметтерін береді:

- Сандық абоненттік желі (DSL): Телефон корпорациясы арқылы сандық абоненттік желі (DSL) қызметі. (Сандық абоненттік желі (DSL) сіздің еліңізде/аймағыңызда ассиметриялық сандық абоненттік желі (ADSL) деп аталуы мүмкін.)
- Жеке телефон станциясы (PBX): Жеке телефон станциясының (PBX) телефон жүйесі.
- Біріктірілген қызметтердің сандық желісі (ISDN): Біріктірілген қызметтердің сандық желісінің (ISDN) жүйесі.
- VoIP: Интернетті қолдану арқылы принтермен факстарды жіберуге және қабылдап алуға мүмкіндік беретін төмен бағадағы қызмет. Бұл әдіс интернет протоколы арқылы дыбыстық факс жіберу (VoIP) деп аталады.

Қосымша ақпарат алу үшін [Интернет протоколы арқылы дыбыстық факс жіберу \(46-бет\)](#) бөлімін қараңыз.

HP принтерлері дәстүрлі ұқсас телефон қызметтерімен бірге қолдану үшін арнайы жасалған. Егер сандық телефон ортасында (мыс., DSL/ADSL, PBX немесе ISDN), принтердің факс қызметін орнатып жатқанда, сандық-аналогтық сүзгілерді немесе түрлендіргіштерді қолдану қажет болуы мүмкін.



**ЕСКЕРТПЕ:** HP корпорациясы принтердің барлық сандық орталарда барлық сандық қызмет желілерімен немесе қызметті берушілермен, сандық-аналогтық түрлендіргіштермен сәйкестігіне кепілдеме бермейді. Әрқашан телефон компанияларының берілген желі қызметтеріне негізделіп дұрыс орнату параметрлерін алу үшін тікелей компаниямен талқылау ұсынылады.

## Интернет протоколы арқылы дыбыстық факс жіберу

Интернетті қолдану арқылы принтермен факстарды жіберуге және қабылдап алуға мүмкіндік беретін төмен бағадағы қызметке жазылуыңызға болады. Бұл әдіс интернет протоколы арқылы факс жіберу (VoIP) деп аталады.

Келесі көрсеткіштер сіз пайдалануыңыз мүмкін VoIP қызметі.

- Факс нөмірінің қасына арнайы курі кодын теріңіз
- Факс байланысы үшін аналогты телефон порттарын беретін және Интернетке байланысды беретін идентификация нүктесін түрлендіргіш қорапша бар.

---

 **ЕСКЕРТПЕ:** Принтерде «1-LINE» деп белгіленген портқа телефон сымын жалғау арқылы тек қана факстарды алуға және жіберуге болады. Бұл интернетке байланысды түрлендіргіш қорапша (факс байланыстары үшін жүйелі аналогты телефон ұяларын береді) немесе телефон корпорациясы арқылы жасалуы қажет дегенді білдіреді.

 **КЕҢЕС:** Интернет протоколының телефон жүйелері арқылы дәстүрлі факс тасымалдауларына қолдау көрсету жиі шектеулі болады. Факс жіберу бойынша ақаулықтар туындаса, жай факс жылдамдығын қолданып немесе факс қатесін түзету күйін (ЕСМ) ажыратып көріңіз. Дегенмен, қатені түзету күйін ажыратқан болсаңыз, түсті факстарды жіберу немесе қабылдап алу мүмкін болмайды.

Факс жылдамдығын өзгерту туралы қосымша ақпарат алу үшін [Факс жылдамдығын орнату \(45-бет\)](#) бөлімін қараңыз. Қатені түзету күйін қолдану туралы қосымша ақпарат алу үшін [Факсты қатені түзету күйінде жіберу \(35-бет\)](#) бөлімін қараңыз.

---

Интернет арқылы факс жіберу туралы сұрақтарыңыз болса, Интернет бойынша факс жіберу қызметтеріне қолдау көрсету бөлімімен немесе әрі қарай көмек алу үшін жергілікті қызмет көрсетушімен байланысыңыз.

## Есептерді қолдану

Принтерді әрбір жіберілетін және қабылдап алынатын факс үшін қате есептерін және растау есептерін басып шығаратын етіп орнатуға болады. Талап етілгенде жүйенің есептерін қолмен басып шығаруға да болады. Бұл есептер принтер туралы пайдалы жүйе мәліметтерін береді.

Әдепкі бойынша принтер факсты жіберу немесе қабылдап алу кезінде Ақау болғанда ғана есепті басып шығаратын етіп орнатылады. Факстың сәтті жіберілгенін анықтайтын растау хабарламасы әрбір таратудан кейін басқару тақтасының дисплейінде аз уақытқа көрсетіледі.

---

 **ЕСКЕРТПЕ:** Есептер түсініксіз болса, басқару тақтасынан немесе HP бағдарламалық құралынан анықталған сия деңгейлерін тексеріңіз. Қосымша ақпарат алу үшін [Анықталған сия деңгейлерін тексеру \(56-бет\)](#) бөлімін қараңыз.

 **ЕСКЕРТПЕ:** Сия деңгейі ескертулері мен көрсеткіштері тек қана жоспарлау мақсатында ғана бағалауларды береді. Төмен сия деңгейі туралы ескертуді алған кезде, ықтимал басып шығару кешігулерін болдырмау үшін ауыстыратын картридждың болуын қарастырыңыз. Басып шығару сапасы жарамсыз болмайынша сия картридждерін ауыстырудың қажеті жоқ.

 **ЕСКЕРТПЕ:** Басып шығару механизмдерінің және сия картридждерінің жақсы жағдайларда болуын және дұрыс орнатылуын қамтамасыз етіңіз. Қосымша ақпарат алу үшін [Сия картридждарымен жұмыс істеу \(56-бет\)](#) бөлімін қараңыз.

---

Осы бөлімде төмендегідей тақырыптар бар:

- [Факсты растау есептерін басып шығару](#)
- [Факстың қате есептерін басып шығару](#)
- [Факс журналын басып шығару және қарап шығу](#)
- [Факс журналын тазалау](#)
- [Соңғы факсты таратудың толық деректерін басып шығарыңыз.](#)
- [Қоңырау шалушы нөмірінің есебін басып шығару](#)
- [Қоңырау шалу тарихын қарап шығу](#)

## Факсты растау есептерін басып шығару

Не факс жіберілген кезде, не факс жіберіліп немесе қабылданған кезде растау есебін басып шығаруға болады. Әдепкі параметр - **Вкл (при отправке)** (Қосулы (Факс жіберілгенде)). Өшірулі кезде растау хабары басқару тақтасында факс жіберілгеннен немесе қабылданғаннан кейін аз уақыт көрінеді.

 **ЕСКЕРТПЕ:** **Қосулы (Факс жіберілгенде)** немесе **Қосулы (Факс жіберілгенде және қабылданғанда)** параметрін таңдаған болсаңыз және жадтан жіберу үшін факсты сканерлейтін болсаңыз немесе **Сканирование и факс** (Сканерлеу және факс) параметрін қолдансаңыз, факстың алғашқы бетінің кескінін факсты жіберуді растау есебіне қоса аласыз.

### Факсты растауды қосу

1. Принтердің басқару тақтасының дисплейінен **Теңшеу** түймесін басыңыз.
2. **Реттеу** түймешігін басыңыз.
3. **Есептер** түймесін, содан соң **Факсты растау** түймесін басыңыз.
4. Келесі параметрлердің бірін таңдау үшін басыңыз.

<b>Өшірулі</b>	Факстар сәтті жіберілгенде немесе қабылданғанда факсты растау есебін басып шығармайды. Бұл әдепкі параметр болып табылады.
<b>Қосулы (Факс жіберілгенде)</b>	Әрбір жіберілген факс үшін факсты растау есебін басып шығарады.
<b>Қосулы (Факс қабылданғанда)</b>	Қабылданған әрбір факс үшін факсты растау есебін басып шығарады.
<b>Қосулы (Факс жіберілгенде және қабылданғанда)</b>	Жіберілген және қабылданған әрбір факс үшін факсты растау есебін басып шығарады.

### Есепте факстың кескінін қамту

1. Принтердің басқару тақтасының дисплейінен **Факс** түймесін басыңыз.
2. **Реттеу** түймешігін басыңыз.
3. **Есептер** түймесін, содан соң **Факсты растау** түймесін басыңыз.
4. **Қосулы (Факс жіберілгенде)** немесе **Қосулы (Факс жіберілгенде және қабылданғанда)** түймесін басыңыз.
5. **Потверждение с изображением** (Кескінімен растау) түймесін түртіңіз.
6. **ОК** түймесін түртіңіз.

## Факстың қате есептерін басып шығару

Тарату немесе қабылдау кезінде қате туындаса, принтерді автоматты түрде есепті басып шығаратын етіп теңшеуге болады.

### Факс қатесінің есептерін автоматты түрде басып шығаратын етіп принтерді орнату

1. Принтердің басқару тақтасының дисплейінен **Факс** түймесін басыңыз.
2. **Реттеу** түймешігін басыңыз.
3. **Есептер** және **Факс ақауы туралы есеп** түймесін түртіңіз.

#### 4. Келесі параметрлердің бірін таңдау үшін басыңыз.

<b>Қосулы (Факс жіберілгенде және қабылданғанда)</b>	Қашан болмасын факс қатесі орын алған кезде басып шығарады.
<b>Өшірулі</b>	Ешбір факс қатесі есептерін басып шығармайды.
<b>Қосулы (Факс жіберілгенде)</b>	Қашан болмасын тарату қатесі орын алған кезде басып шығарады. Бұл әдепкі параметр болып табылады.
<b>Қосулы (Факс қабылданғанда)</b>	Қандай да болмасын қабылдау қатесі туындаған кезде басып шығарады.

## Факс журналын басып шығару және қарап шығу

Принтер арқылы қабылдап алынған және басып шығарылған факстардың журналын басып шығаруға болады.

### Принтердің басқару тақтасынан факс журналын басып шығару

1. Принтердің басқару тақтасының дисплейінен **Факс** түймесін басыңыз.
2. **Реттеу** түймесін, одан кейін **Есептер** басыңыз.
3. **Факс есептерін басып шығару** түймешігін басыңыз.
4. **Соңғы 30 транзакциялардың факс журналдары** басыңыз.
5. Басып шығаруды бастау үшін **Басып шығару** түймешігін басыңыз.

## Факс журналын тазалау

Факс журналын тазалау жадта сақталған барлық факстарды да жояды.

### Факс журналын тазалау

1. Принтердің басқару тақтасының дисплейінен **Факс** түймесін басыңыз.
2. **Реттеу** және **Құралдар** түймесін түртіңіз.
3. **Очистить журнал факса** (Факс журналын өшіру) түймесін түртіңіз.

## Соңғы факсты таратудың толық деректерін басып шығарыңыз.

Факсты соңғы таратудың есебі орындалатын соңғы факсты таратудың толық деректерін басып шығарады. Толық деректер факс нөмірін, беттердің санын және факс күйін қамтиды.

### Факсты соңғы таратудың есебін басып шығару

1. Принтердің басқару тақтасының дисплейінен **Факс** түймесін басыңыз.
2. **Реттеу** түймесін, одан кейін **Есептер** басыңыз.
3. **Факс есептерін басып шығару** түймешігін басыңыз.
4. **Соңғы транзакция** параметрін таңдап, **Басып шығару** түймесін түртіңіз.

## Қоңырау шалушы нөмірінің есебін басып шығару

Қоңырау шалушы идентификаторының факс нөмірлері тізімін басып шығаруға болады.

### Қоңырау шалушы нөмірінің тарихи есебін басып шығару

1. Принтердің басқару тақтасының дисплейінен **Факс** түймесін басыңыз.
2. **Реттеу** түймесін, одан кейін **Есептер** басыңыз.
3. **Факс есептерін басып шығару** түймешігін басыңыз.
4. **Определитель номера** (Нөмір анықтағыш) түймесін басыңыз.
5. Басып шығаруды бастау үшін **Басып шығару** түймешігін басыңыз.

### Қоңырау шалу тарихын қарап шығу

Принтерден болған барлық қоңыраулардың тізімін көруге болады.



**ЕСКЕРТПЕ:** Қоңыраулар журналын басып шығару мүмкін емес.

---

### Қоңыраулар журналын көру

1. Принтердің басқару тақтасының дисплейінен **Факс** түймесін басыңыз.
2. **Қазір жіберу** түймесін түртіңіз.
3.  ( **Телефон кітапшасы** ) түймесін түртіңіз.
4. **Қоңыраулар журналы** түймесін түртіңіз.



## 6 Веб-қызметтерді қолдану

- [Веб-қызметтері дегеніміз не?](#)
- [Веб-қызметтерді орнату](#)
- [HP ePrint құрылғысымен басып шығару](#)
- [HP арқылы басып шығарылатындар: пайдалану](#)
- [HP Connected веб-торабын пайдалану](#)
- [Веб-қызметтерді жою](#)

### Веб-қызметтері дегеніміз не?

#### ePrint

- **HP ePrint** — HP компаниясының HP ePrint қосулы принтеріңізде кез келген уақытта, кез келген жерде басып шығаруға мүмкіндік беретін ақысыз қызметі. Принтерде веб-қызметтерді қосқан кезде принтерге тағайындалған электрондық пошта мекенжайына электрондық пошта жіберу сияқты қарапайым. Ешбір арнайы драйвер немесе бағдарламалық құрал қажет етілмейді. Электрондық поштаны жібере алатын болсаңыз, **ePrint** қызметін қолданып кез келген жерде басып шығаруға болады.

HP Connected ( [www.hpconnected.com](http://www.hpconnected.com) ) сайтына тіркелгі алуға жазылғаннан кейін **ePrint** жұмыс күйін қарауға, **ePrint** принтер кезегін басқаруға, басып шығару үшін принтердің **ePrint** электрондық пошта мекенжайын кім пайдалана алатынын бақылауға, **ePrint** анықтамасын алуға болады.

#### HP арқылы басып шығарылатындар:

- HP арқылы басып шығарылатындар принтерден тікелей алдын ала пішімделген веб-мазмұнды оңай орналастыруға және басып шығаруға мүмкіндік береді. Құжаттарды интернетте сандық түрде де сканерлеуге және сақтауға болады.

HP арқылы басып шығарылатындар жанұя әрекеттері, жаңалықтар, саяхат, спорт, ас әзірлеу, фотосуреттер және т.б. үшін дүкен купондарынан алынған кең ақымды мазмұнды береді. Тіптен таңдамалы фотосурет тораптарынан желідегі суреттерді қарап шығуға және басып шығаруға болады.

Сондай-ақ, HP арқылы басып шығарылатындар принтерге бағдарлама мазмұнын жеткізуді жоспарлауға мүмкіндік береді.

Принтерге арналған арнайы жасалған алдын ала пішімделген мазмұн ешбір қиылған мәтіннің немесе суреттердің және мәтіннің бір жолында ешбір қосымша беттердің болмауын білдіреді. Кейбір принтерлерде басып шығаруды алдын ала қарау экранында қағазды және басып шығару сапасының параметрлерін таңдауға болады.

### Веб-қызметтерді орнату

Веб-қызметтерді орнату алдында принтер сымсыз байланысты қолдану арқылы интернетке қосылғандығын тексеріңіз.

Веб-қызметін орнату үшін келесі әдістердің бірін қолданыңыз:

### Принтердің басқару тақтасын пайдаланып веб-қызметтерді орнату

1. Принтердің басқару тақтасының дисплейінен **HP арқылы басып шығарылатындар**: түймесін басыңыз.
2. **Включить веб-службы** (Веб-қызметтерді қосу) параметрін таңдаңыз.
3. Веб-қызметтерді пайдалану шарттарын қабылдау үшін **Қабылдау** түймесін басып, Веб-қызметтерді қосыңыз.
4. **Автожаңарту** экранында принтерге өнім жаңартуларын автоматты түрде тексеруге және орнатуға рұқсат беру мақсатында **Иә** түймесін басыңыз.

 **ЕСКЕРТПЕ:** Егер принтер жаңартуы қол жетімді болса, принтер жаңартуды жүктейді және орнатады, содан соң жүйені қайта іске қосады. Нұсқауларды 1-қадамнан Веб-қызметтерді орнатуға дейін қайталауыңыз қажет.

 **ЕСКЕРТПЕ:** Прокси-параметрлеріне нұсқау берілсе және желіңіз прокси параметрлерін пайдаланса, прокси-серверлерді орнату үшін экрандағы нұсқауларды орындаңыз. Қосымша ақпарат алу үшін желі әкімшісімен немесе желіні орнатқан адаммен хабарласыңыз.

5. Принтер серверге қосылған кезде, принтер мәліметтер бетін басып шығарады. Орнатуды аяқтау үшін ақпараттық беттегі нұсқауларды орындаңыз.

### Кірістірілген веб-сервер (EWS) арқылы веб-қызметтерді орнату

1. Енгізілген веб-серверді (EWS) ашыңыз. Қосымша ақпарат алу үшін [Енгізілген веб-серверді ашыңыз \(67-бет\)](#) бөлімін қараңыз.
2. **Веб-қызметтер** қойындысын басыңыз.
3. **Веб-қызметтерінің параметрлері** бөлімінен **Теңшеу** үймесін, **Продолжить** (Жалғастыру) түймесін басып, пайдалану шарттарын қабылдау үшін экрандағы нұсқауларды орындаңыз.
4. Нұсқау берілсе, принтердің тексеруіне рұқсат етуді таңдап, принтер жаңартуларын орнатыңыз.

 **ЕСКЕРТПЕ:** Егер принтер жаңартуы қол жетімді болса, принтер жаңартуды жүктейді және орнатады, содан соң жүйені қайта іске қосады. Нұсқауларды 1-қадамнан Веб-қызметтерді орнатуға дейін қайталаңыз.

 **ЕСКЕРТПЕ:** Прокси-параметрлеріне нұсқау берілсе және желіңіз прокси параметрлерін пайдаланса, прокси-серверлерді орнату үшін экрандағы нұсқауларды орындаңыз. Қосымша ақпарат алу үшін желі әкімшісімен немесе желіні орнатқан адаммен хабарласыңыз.

5. Принтер серверге қосылған кезде, принтер мәліметтер бетін басып шығарады. Орнатуды аяқтау үшін ақпараттық беттегі нұсқауларды орындаңыз.

### HP принтерінің бағдарламалық құралы арқылы веб-қызметтерді орнату (Windows)

1. HP принтерінің бағдарламалық құралын ашыңыз. Қосымша ақпарат алу үшін [HP принтерінің бағдарламалық құралын ашыңыз \(Windows\) \(13-бет\)](#) бөлімін қараңыз.
2. Көрсетілетін терезеде **Басып шығару, сканерлеу және факс** түймесін екі рет басып, Басып шығару ішіндегі **Принтерді вебке жалғау** тармағын таңдаңыз. Принтердің басты беті (енгізілген веб-сервері) ашылады.
3. **Веб-қызметтер** қойындысын басыңыз.

4. **Веб-қызметтерінің параметрлері** бөлімінен **Теңшеу** үймесін, **Продолжить** (Жалғастыру) түймесін басып, пайдалану шарттарын қабылдау үшін экрандағы нұсқауларды орындаңыз.
5. Нұсқау берілсе, принтердің тексеруіне рұқсат етуді таңдап, принтер жаңартуларын орнатыңыз.

---

 **ЕСКЕРТПЕ:** Егер принтер жаңартуы қол жетімді болса, принтер жаңартуды жүктеп, орнатады, содан соң жүйені қайта іске қосады. Нұсқауларды 1-қадамнан Веб-қызметтерді орнатуға дейін қайталауыңыз қажет болады.

 **ЕСКЕРТПЕ:** Прокси-параметрлеріне нұсқау берілсе және желіңіз прокси параметрлерін пайдаланса, прокси-серверлерді орнату үшін экрандағы нұсқауларды орындаңыз. Қосымша ақпарат алу үшін желі әкімшісімен немесе желіні орнатқан адаммен байланысыңыз.

---
6. Принтер серверге қосылған кезде, принтер мәліметтер бетін басып шығарады. Орнатуды аяқтау үшін ақпараттық беттегі нұсқауларды орындаңыз.

## HP ePrint құрылғысымен басып шығару

HP ePrint – электрондық пошта жіберуге болатын кез келген жерде HP ePrint қолдайтын принтерде басып шығаруға мүмкіндік беретін HP компаниясының тегін қызметі. Веб-қызметтеріне мүмкіндік берілгенде принтерге тағайындалған электрондық пошта мекенжайына құжаттарды және фотосуреттерді жай ғана жіберіңіз. Ешбір қосымша драйвер немесе бағдарламалық құрал қажет етілмейді.

- Принтер Интернетке сымсыз қосылым арқылы жалғанған болуы керек. Компьютердің USB қосылымы арқылы HP ePrint пайдалана алмайсыз.
- Бастапқы қаріптерге және пайдаланылған орналасу параметрлеріне байланысты тіркемелер жасау үшін пайдаланылған бағдарламадағыдан басқаша басып шығарылуы мүмкін.
- HP ePrint қызметі үшін принтер жаңартулары тегін ұсынылады. Белгілі бір мүмкіндікті қосу үшін жаңартулар қажет болуы мүмкін.



HP Connected ([www.hpconnected.com](http://www.hpconnected.com)) сайтында тіркелгі алу үшін тіркелгеннен кейін оған ePrint жұмыс күйін көру, ePrint технологиясының принтер кезегін басқару, басып шығару үшін кімнің ePrint электрондық пошта мекенжайын пайдалана алатынын бақылау және ePrint технологиясы туралы анықтама алу мақсатында кіруге болады.

ePrint пайдаланудан бұрын келесі әрекеттердің орындалғанына көз жеткізіңіз:

- Принтер интернетке кіруді ұсыну арқылы қосылған желіге қосылды.
- Веб-қызметтер қосылған. Жоқ болса, сізден қосуды сұрайды.

### ePrint үшін құжаттарды кез келген жерден

1. Веб-қызметтерді қосу параметрін таңдаңыз.
  - а. Басты экранда  ( **ePrint** ) белгішесін басыңыз.
  - ә. Пайдалану шарттарына келісіп, Веб-қызметтерді қосу үшін экрандағы нұсқауларды орындаңыз.
  - б. ePrint ақпарат бетін басып шығарып, ePrint есептік жазбасына жазылу үшін беттегі нұсқауларды орындаңыз.
2. ePrint электрондық пошта мекенжайын тауып алыңыз.

- а. Басты экрандағы  ( ePrint ) белгішені түртіңіз.
    - ә.  (Веб-қызметтердің параметрлері) белгішесін түртіңіз.
    - б. **Веб-қызметтердің параметрлері** мәзірінде **Электрондық пошта мекенжайын көрсету** белгішесін түртіңіз.
  3. Басып шығару үшін құжатты принтерге электрондық пошта арқылы жіберіңіз.
    - а. Жаңа электрондық поштаны жасаңыз және құжатты басып шығару үшін тіркеңіз.
    - ә. Электрондық пошта хабарын принтердің электрондық пошта мекенжайына жіберіңіз.

Принтер тіркелген құжатты басып шығарады.

---

 **ЕСКЕРТПЕ:** ePrint сервері «Кімге» немесе «Көшірме» өрістеріне бірнеше электрондық пошта мекенжайы енгізілсе, электрондық поштаны басып шығару тапсырмаларын қабылдамайды. HP ePrint электрондық пошта мекенжайын тек «Кімге» өрісіне енгізіңіз. Басқа өрістерге кез келген қосымша электрондық пошта мекенжайларын енгізбеңіз.

---

 **ЕСКЕРТПЕ:** Электрондық пошта хабары алынған кезде басылып шығарылады. Кез келген электрондық пошта сияқты оның қашан алынатынына және алынбайтынына кепілдік берілмейді. Принтер күйін HP Connected ([www.hpconnected.com](http://www.hpconnected.com)) сайтынан тексеруге болады.

 **ЕСКЕРТПЕ:** Құжаттар мен ePrint бірге басып шығарғанда түпнұсқадан өзгеше болуы мүмкін. Түпнұсқалық құжаттан мәнері, пішімі және мәтін ағымы өзгеше болуы мүмкін. Жоғарғы сапамен басып шығарылуы тиіс (ресми құжаттар сияқты) құжаттарды, басып шығару құжаты қалай көрінетінін басқару үшін компьютердегі бағдарламадан басып шығаруға кеңес береді.

---

 [Қосымша ақпарат алу үшін желіге өту мақсатында осы жерді басыңыз.](#)

## HP арқылы басып шығарылатындар: пайдалану

HP компаниясының тегін HP арқылы басып шығарылатындар: қызметін орнату арқылы компьютерді пайдаланбастан вебтен беттерді басып шығарыңыз. Сіздің елде/аймақта қол жетімді бағдарламаларға байланысты бояу беттерін, күнтізбелерді, бас қатырғыштарды, рецепттерді, карталарды және т.б. басып шығара аласыз.

Қосымша ақпарат және нақты шарттарды алу үшін HP Connected веб-торабына өтіңіз: [www.hpconnected.com](http://www.hpconnected.com) .



## HP Connected веб-торабын пайдалану

HP компаниясының тегін HP Connected веб-торабын пайдаланып HP ePrint үшін артық қауіпсіздікті орнатыңыз да, принтеріңізге электрондық пошта жіберуге рұқсат етілген электрондық пошта мекенжайларын көрсетіңіз. Сондай-ақ, сіз өнім жаңартуларын, қосымша бағдарламаларды және басқа тегін қызметтерді ала аласыз.

Қосымша ақпарат және нақты шарттарды алу үшін HP Connected веб-торабына өтіңіз: [www.hpconnected.com](http://www.hpconnected.com) .

# Веб-қызметтерді жою

## Веб-қызметтерді жою

1. Принтердің басқару тақтасының дисплейінен  ( **ePrint** ), кейін  (**Веб-қызметтер параметрлері**) түймесін түртіңіз.
2. **Удалить веб-службы** (Веб-қызметтерді алып тастау) түймесін басыңыз.
3. Растау үшін **Да** (Иә) түймесін түртіңіз.

# 7 Сия картридждарымен жұмыс істеу

- [Анықталған сия деңгейлерін тексеру](#)
- [Картридждарды ауыстыру](#)
- [Сия жабдықтарына тапсырыс беру](#)
- [Жалғыз картридж күйін пайдалану](#)
- [Картридждың кепілдігі туралы мәлімет](#)
- [Картридждармен жұмыс істеу туралы кеңестер](#)

## Анықталған сия деңгейлерін тексеру

### Анықталған сия деңгейлерін принтер басқару тақтасынан тексеру

- ▲ Басты экранда болжалды сия деңгейлерін көрсету үшін  (Сия белгішесін) басыңыз.

### Принтер бағдарламалық құралынан сия деңгейлерін тексеру (Windows)

1. HP принтерінің бағдарламалық құралын ашыңыз.
2. принтер бағдарламалық құралы бағдарламасында **Анықталған сия деңгейі** түймешігін басыңыз.

### HP қызметтік бағдарламасы ішінен сия деңгейін тексеру үшін

1. HP қызметтік бағдарламасы ашыңыз.  
HP қызметтік бағдарламасы белгішесі **Hewlett-Packard** қалтасында орналасады, ол қатты дискінің жоғарғы деңгейінде **Приложения** (Бағдарламалар) қалтасында болады.
2. Терезенің сол жағындағы құрылғылар тізімінен HP OfficeJet 4650 series таңдаңыз.
3. **Жабдықтар күйі** түймешігін басыңыз.  
Анықталған сия деңгейлері шығады.
4. **ақпараты және қолдауы** аймағына қайта оралу үшін **Барлық параметрлер** түймешігін басыңыз.

 **ЕСКЕРТПЕ:** Қайта толтырылған немесе қайта шығарылған картриджды немесе басқа принтерде қолданылған картриджды орнатқан болсаңыз, сия көрсеткіші мұқият емес немесе қол жетімсіз болуы мүмкін.

 **ЕСКЕРТПЕ:** Сия деңгейі ескертулері мен көрсеткіштері тек қана жоспарлау мақсатында ғана анықтауларды береді. Сияның аз қалғандығы туралы ескерту хабарламасын алған кезде, ықтимал басып шығару кешігулерін болдырмау үшін ауыстыратын картридждың болуын қарастырыңыз. Басып шығару сапасы жарамсыз болмайынша картридждарды ауыстырудың қажеті жоқ.

 **ЕСКЕРТПЕ:** Картридждардағы сия әр түрлі әдістегі басып шығару процесінде қолданылады, олар басып шығаруға құрылғы мен картриджды дайындайтын бастапқы күйді және принтер қондырмасының таза болуын және сияның тегіс ағуын қамтамасыз ететін басып шығару механизмінің қызметін қамтиды. Қосымша, қалдық сия қолданылғаннан кейін картрижде қалып қояды. Қосымша ақпаратты [www.hp.com/go/inkusage](http://www.hp.com/go/inkusage) торабынан қараңыз.

# Картридждарды ауыстыру

## Картридждарды ауыстыру үшін

1. Қуат қосулы екенін тексеріңіз.
2. Ескі картриджді алып тастаңыз.
  - а. Кіру есігін ашыңыз.

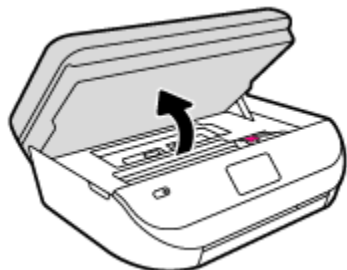

- ә. Картридж ұяшығының ілмегін ашыңыз.
- б. Картриджді ұясынан шығарыңыз.

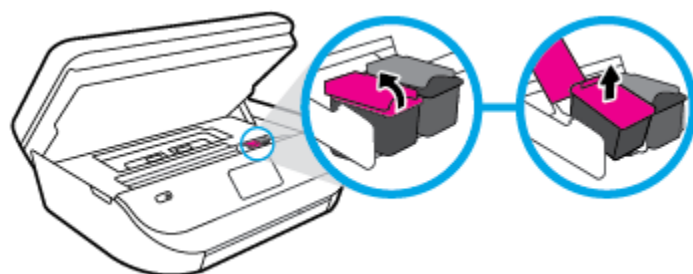

3. Жаңа картридж салыңыз.
  - а. Картриджды орауыштан шығарыңыз.



- ә. Тарту ілмегін қолданып пластикалық таспаны алып тастаңыз.

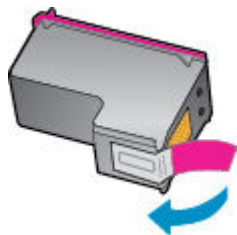

- б. Жаңа картриджді ұяға жылжытып, ілмек бекітілгенше жабыңыз.

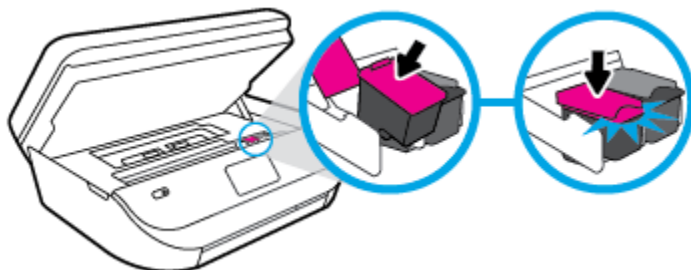

4. Картриджға қол жеткізу есігін жабыңыз.

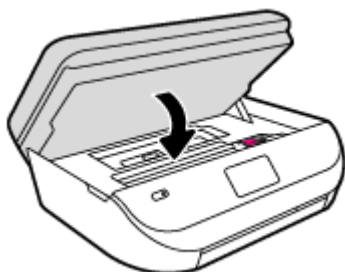

 **ЕСКЕРТПЕ:** Жаңа сия картриджын орнатқаннан кейін құжатты басып шығарған кезде картридждарды туралауды HP принтер бағдарламалық құралы сұрайды.

## Сия жабдықтарына тапсырыс беру

Картридждарға тапсырыс берместен бұрын, картридждың дұрыс нөмірін табыңыз.

### Принтердегі картридж нөмірін табыңыз

- ▲ Картридж нөмірі картридждың кіріс есігінде орналасқан.

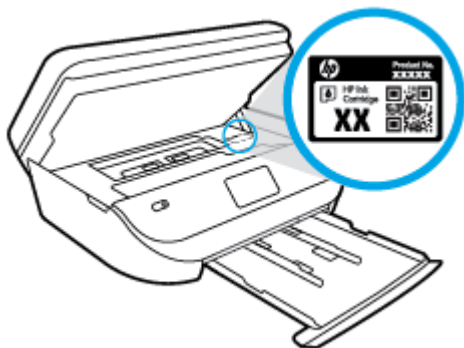



## принтер бағдарламалық құралы бағдарламасындағы картридж нөмірін табу

1. Операциялық жүйеңізге байланысты принтердің бағдарламалық жасақтамасын ашу үшін келесілердің бірін орындаңыз:
  - **Windows 8.1:** Бастау терезесінің сол жақ төменгі бұрышындағы төмен көрсеткіні басып, принтер атауын таңдаңыз.
  - **Windows 8:** Бастау терезесіндегі бос орынды тінтуірдің оң жағымен басып, бағдарламалар жолағындағы **Барлық бағдарламалар** түймесін басып, принтер атауын таңдаңыз.
  - **Windows XP, Windows Vista** және **Windows 7:** Компьютердің жұмыс үстелінен **Пуск** (Бастау) түймесін басып, **Все программы** (Барлық бағдарламалар) тармағын таңдап, **HP** түймесін басыңыз, содан соң принтерге арналған қалтаны басып, принтер атауы бар белгішені таңдаңыз.
2. Осы сілтемені пайдаланғанда дұрыс картридж нөмірі пайда болады.

принтер бағдарламалық құралы бағдарламасында **Дүкен** түймесігін басып, **Жабдықтарға арналған интернет-дүкен** түймесігін басыңыз.

## Басып шығару картриджы қайта тапсырыс берген нөмірлерді табу

1. HP қызметтік бағдарламасы ашыңыз.

---

 **ЕСКЕРТПЕ:** HP қызметтік бағдарламасы белгішесі **Hewlett-Packard** қалтасында орналасады, ол қатты дискінің жоғарғы деңгейінде **Приложения** (Бағдарламалар) қалтасында болады.
2. **Жабдықтар туралы ақпарат** түймесігін басыңыз.

Басып шығару картриджы тапсырыс берген нөмірлер шығады.
3. **ақпараты және қолдауы** аймағына қайта оралу үшін **Барлық параметрлер** түймесігін басыңыз.

Түпнұсқалық HP OfficeJet 4650 series HP жабдықтарына тапсырыс беру үшін, [www.hp.com/buy/supplies](http://www.hp.com/buy/supplies) бөліміне өтіңіз. Принтеріңіз үшін дұрыс картридждерді табу үшін, сұралған болса, еліңізді/аймағыңызды таңдап, сұрауларды орындаңыз.

---

 **ЕСКЕРТПЕ:** Барлық елдерде/аймақтарда картридждерге желіде тапсырыс беруге қолдау көрсетілмейді. Егер ол еліңізде/аймағыңызда қол жетімді болмаса, жергілікті HP дүкенін аралап жүргенде жабдықтар туралы ақпаратты қарауға немесе анықтама үшін бір тізімді басып шығарып алуға болады.

## Жалғыз картридж күйін пайдалану

HP OfficeJet 4650 series принтерін бір картриджбен ғана пайдалану үшін жалғыз картриджды режимді пайдаланыңыз. Сия картриджі сия картриджы орнынан шығарылған кезде, жалғыз картриджды режим іске қосылады. Жалғыз картриджды режим барысында, принтермен құжаттарды көшіруге, фотосуреттерді көшіруге және компьютерден тапсырмаларды басып шығаруға болады.

- 
- 
- ЕСКЕРТПЕ:**
- HP OfficeJet 4650 series принтері жалғыз картриджды режимде жұмыс істегенде, принтер дисплейінде хабар көрсетіледі. Хабар көрсетілсе және өнімге екі сия картриджы орнатылса, пластик таспаның қорғаныш бөлігінің сия картриджынан алынғанын тексеріңіз. Пластик таспа басып шығару картриджының контактілерін жауып қалса, өнім орнатылған сия картриджын анықтай алмайды.

### Жалғыз картриджді режимнен шығу

- Жалғыз картриджды режимнен шығу үшін HP OfficeJet 4650 series ішіне екі басып шығару картриджын орнатыңыз.

## Картридждың кепілдігі туралы мәлімет

HP картриджының кепілдігі өнім тағайындалған HP басып шығару құрылғысында пайдаланылғанда күшінде болады. Осы кепілдіктің күші қайта толтырылған, қайта өңделген, жөнделген, дұрыс пайдаланылмаған немесе қолдан жасалған HP сия картридждарына қатысты қолданылмайды.

Кепілдік кезеңінде HP сиясы таусылып қалмаса және кепілдік күнінің соңына жетпесе, ол картриджға қолданылады. Кепілдік күнінің соңы ЖЖЖЖ/АА пішімінде болады, көрсетілгендей картриджда табуға болады:

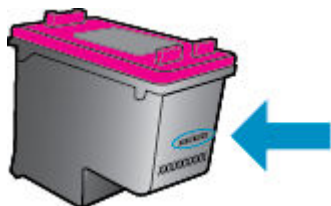

Принтердің HP шектеулі кепілдік туралы мәлімдемесінің көшірмесін алу үшін принтермен бірге келген басып шығарылған құжаттаманы қараңыз.

## Картридждармен жұмыс істеу туралы кеңестер

Картридждармен жұмыс істегенде мына кеңестерді пайдаланыңыз:

- Картридждарды құрғаудан қорғау үшін әрқашан принтерді **On (Қосу)** түймесін пайдаланып өшіріңіз және **On (Қосу)** түймесінің шамы өшкенше күтіңіз.
- Орнатуға дайын болғанша картридждарды ашпаңыз немесе таспасын алмаңыз. Картридждарда таспаны қалдыру сияның булануын азайтады.
- Картридждарды сәйкес ұяларына салыңыз. Әр картридждың түсін және белгішесін әр ұяның түсі мен белгішесіне сәйкестендіріңіз. Картридждардың орнына шырт етіп түсуін тексеріңіз.
- Жаңа картридж орнатқан соң туралау автоматты орындалады. Бұлдыр немесе қисық сызықтар болған жағдайда да туралаудың кейінірек көмектесуі мүмкін. Қосымша ақпаратты [Басып шығару сапасының мәселелерін түзету \(80-бет\)](#) бөлімінен қараңыз.
- Estimated Ink Levels (Болжалды сия деңгейлері) экраны бір немесе екі картридждың төмен күйде екенін көрсетсе, ықтимал басып шығару кідірістерін болдырмау үшін ауыстыру картридждарын алуды қарастырыңыз. Басып шығару сапасы ұнамсыз болмайынша сия картридждарын ауыстырудың қажеті жоқ. Қосымша ақпаратты [Картридждарды ауыстыру \(57-бет\)](#) бөлімінен қараңыз.
- Егер қандай да себеппен картриджды принтерден алсаңыз, оны мүмкіндігінше тез ауыстыруға тырысыңыз. Принтердің сыртында, қорғалмаған болса, картридждар құрғай бастайды.

## 8 Принтерді жалғау

Қосымша кеңейтілген параметрлер принтердің басты бетінде қол жетімді (енгізілген веб-сервер немесе EWS). Қосымша ақпарат алу үшін [Енгізілген веб-серверді ашыңыз \(67-бет\)](#) бөлімін қараңыз.

Осы бөлімде төмендегідей тақырыптар бар:

- [Сымсыз байланыс үшін принтерді орнату](#)
- [Принтерге маршрутизаторсыз сымсыз қосылым арқылы қосыңыз](#)
- [Желі параметрлерін өзгерту](#)
- [Кеңейтілген принтерді басқару құралдары \(желілік принтерлер үшін\)](#)
- [Желілік принтерді орнату және пайдалану туралы кеңестер](#)

### Сымсыз байланыс үшін принтерді орнату

- [Бастамас бұрын](#)
- [Сымсыз желіде принтерді орнату](#)
- [Байланыс түрін өзгерту](#)
- [Сымсыз байланысты сынақтан өткізу](#)
- [Принтердегі сымсыз байланыс мүмкіндігін қосу не өшіру](#)

#### Бастамас бұрын

Келесі әрекеттер орындалғанын тексеріңіз:

- Сымсыз желі орнатылған және дұрыс жұмыс істейді.
- Принтерді қолданатын принтер мен компьютерлер бірдей желіде (бағыныңқы желіде).

Принтерге қосылу кезінде сымсыз желі атауын (SSID) және сымсыз байланыс құпия сөзін енгізу сұралуы мүмкін:

- Сымсыз желі атауы сымсыз желінің атауы болып табылады.
- Сымсыз байланыс құпия сөзі сіздің рұқсатынсыз басқа адамдардың сымсыз желіге қосылуын болдырмайды. Талап етілетін қауіпсіздік деңгейіне байланысты сымсыз желі WPA құпия сөз тіркесін немесе WEP кілтін қолдануы мүмкін.

Сымсыз желіні орнатқаннан бастап желі атауы немесе қауіпсіздік құпия кілті өзгертілмеген болса, оларды сымсыз маршрутизатордың артынан немесе бүйірінен табуға болады.

Желі атауын немесе қауіпсіздік құпия сөзді таба алмасаңыз немесе осы мәліметтер есіңізде қалмаса, компьютермен немесе сымсыз маршрутизатор арқылы ұсынылған құжатты қараңыз. Осы мәліметтерді әлі де таба алмасаңыз, сымсыз желі әкімшісімен немесе желіні орнатқан адаммен байланысыңыз.

#### Сымсыз желіде принтерді орнату

Сымсыз байланысты орнату үшін принтердің басқару тақтасы дисплейінен сымсыз орнату шеберін пайдаланыңыз.



**ЕСКЕРТПЕ:** Жалғастырмас бұрын [Бастамас бұрын \(61-бет\)](#) бөліміндегі тізімді қараңыз.

1. Принтердің басқару тақтасындағы **«f»** ( **Сымсыз** ) түймесін басыңыз.
2.  ( **Параметрлер** ) түймесін түртіңіз.
3. **Мастер беспроводной настройки** (Сымсыз орнату шебері) параметрін таңдаңыз.
4. Орнатылымды аяқтау үшін дисплейдегі нұсқауларды орындаңыз.

## Байланыс түрін өзгерту

HP принтерінің бағдарламалық құралын орнатқаннан және принтерді компьютерге қосқаннан кейін қосылым түрін (мыс., USB қосылымынан сымсыз қосылымға) өзгерту үшін бағдарламалық құралын пайдалануға болады.

### USB байланысын сымсыз желіге өзгерту (Windows)

Жалғастырмас бұрын [Бастамас бұрын \(61-бет\)](#) бөліміндегі тізімді қараңыз.

1. Операциялық жүйеге қарай келесі әрекеттердің бірін орындаңыз:
  - **Windows 8.1:** Бастау терезесінің сол жақ төменгі бұрышындағы төмен көрсеткіні басып, принтер атауын таңдаңыз да, **Қызметтік бағдарламалар** түймесін басыңыз.
  - **Windows 8:** Бастау терезесіндегі бос орынды тінтуірдің оң жағымен басып, бағдарламалар жолағындағы **Барлық бағдарламалар** түймесін басып, **Қызметтік бағдарламалар** түймесін басыңыз.
  - **Windows XP, Windows Vista** және **Windows 7:** Компьютердің жұмыс үстелінде **Пуск** (Бастау) түймесін басыңыз, **Все программы** (Барлық бағдарламалар) белгішесін таңдаңыз, **HP** түймесін басып, принтердің қалтасын басыңыз.
2. **Принтерді және бағдарламалық жасақтаманы орнату** параметрін таңдаңыз.
3. **Изменить USB-подключение принтера на беспроводное** (Принтердің USB қосылысын сымсыз қосылысына ауыстыру) тармағын таңдаңыз. Экрандағы нұсқауларды орындаңыз.

### USB қосылымын сымсыз желіге өзгерту

1. Принтерді сымсыз желіге қосыңыз.
2. Бұл принтердің бағдарламалық құрал қосылымын сымсыз қосылым түріне өзгерту үшін **Applications (Бағдарламалар)/Hewlett-Packard/Device Utilities** (Құрылғылар утилиталары) тармақтарын таңдау арқылы **HP Setup Assistant** (HP орнату көмекшісін) пайдаланыңыз.





USB режимінен сымсыз байланыс режиміне өзгерту жолы туралы қосымша ақпарат алыңыз.

[Қосымша ақпарат үшін желіге өту мақсатында осы жерді басыңыз.](#) Бұл уақытта осы веб-сайт барлық тілде қолжетімді болмауы мүмкін.

## Сымсыз байланысты сынақтан өткізу



Принтердің сымсыз байланысы туралы ақпаратты алу үшін сымсыз байланыстың сынақ есебін басып шығарыңыз. Сымсыз байланыстың сынақ есебі принтердің күйі, аппараттық құрал (MAC) мекенжайы және IP мекенжайы туралы мәліметтерді береді. Принтер желіге қосылған болса, сынақ беті желі параметрлері туралы мәліметтерді көрсетеді.

Сымсыз байланыстың сынақ есебін басып шығару

1. Принтердің басқару тақтасынан  ( **Сымсыз** ), кейін  ( **Параметрлер** ) түймесін басыңыз.
2. **Басып шығару есептері** түймесін түртіңіз
3. **Сымсыз байланыс сынағының есебі** түймесін түртіңіз.

## Принтердегі сымсыз байланыс мүмкіндігін қосу не өшіру

Принтердің сымсыз байланыс мүмкіндігі қосулы кезде принтердің басқару тақтасында сымсыз байланыстың көк шамы жанып тұрады.

1. Принтердің басқару тақтасынан  ( **Сымсыз** ), кейін  ( **Параметрлер** ) түймесін басыңыз.
2. **Сымсыз** параметрін қосу не өшіру үшін түртіңіз. Егер принтер желіге қосу үшін конфигурацияланбаса, сымсыз параметрін қоссаңыз, Сымсыз орнату шеберін автоматты түрде іске қосады.

## Принтерге маршрутизаторсыз сымсыз қосылым арқылы қосыңыз



Бұрыннан бар сымсыз желіге қосылмай-ақ, Wi-Fi Direct арқылы компьютерден, смартфоннан, планшеттен немесе сымсыз жұмыс істейтін құрылғыдан сымсыз түрде басып шығара аласыз.

### Wi-Fi Direct құрылғысын пайдалану нұсқаулықтары

- Компьютеріңіздің немесе мобильді құрылғыңыздың қажетті бағдарламалық құралы бар екенін тексеріңіз:
  - Егер компьютер қолданып жатқан болсаңыз, принтерге ұсынылған принтердің бағдарламалық жасақтамасы орнатылғанын тексеріңіз.

Егер HP принтерінің бағдарламалық құралы компьютерге орнатылмаған болса, алдымен Wi-Fi Direct байланысын қосып, принтердің бағдарламалық құралын орнатыңыз. Принтердің бағдарламалық құралы байланыс түрін сұраған кезде **Сымсыз** параметрін таңдаңыз.
  - Егер мобильді құрылғы пайдаланып жатқан болсаңыз, үйлесімді басып шығару бағдарламасын орнатқаныңызды тексеріңіз. Мобильді басып шығару туралы қосымша ақпарат алу үшін мына сайтқа кіріңіз [www.hp.com/global/us/en/eprint/mobile\\_printing\\_apps.html](http://www.hp.com/global/us/en/eprint/mobile_printing_apps.html).
- Принтердің Wi-Fi Direct параметрі қосылғандығын тексеріңіз.
- Wi-Fi Direct параметрін екі режим арқылы қосуға болады:
  - Автоматты режим: Мобильді құрылғыға принтерге қосылуға мүмкіндік береді.
  - Қолмен режимі: Мобильді құрылғылар принтерге қосылудың алдында оларды принтер басқару тақтасында расталуын сұрайды. Бұл режим жоғары деңгейлі қауіпсіздікті қамтамасыз етеді. Қосылым орнатылудың алдында қосымша шақырулар немесе PIN кодтар қажет.
- Барлығы бес компьютер мен мобильді құрылғы бір Wi-Fi Direct байланысын пайдалана алады.
- Сондай-ақ, принтер USB кабелін пайдаланатын компьютерге немесе сымсыз байланыс арқылы желіге қосылып тұрғанда Wi-Fi Direct пайдалануға болады.
- Wi-Fi Direct интернетке компьютерді, мобильді құрылғыны немесе принтерді қоса алмайды.

## Wi-Fi Direct құрылғысын қосу үшін

1. Принтердің басқару тақтасындағы  (Wi-Fi Direct) түймесін басыңыз.
2. **Wi-Fi Direct** параметрін қосу үшін  ( **Параметрлер** ) түймесін түртіп, белгішесін түртіңіз.
3.  ( **Назад (Артқа)** ) түймесін түртіңіз.

Wi-Fi Direct атауы мен құпия сөзі бар **Wi-Fi Direct мәліметтері** мәзірі көрсетіледі.

 **КЕҢЕС:** Wi-Fi Direct мүмкіндігін енгізілген веб-серверден қосуға болады. EWS серверін пайдалану туралы қосымша ақпаратты [Енгізілген веб-серверді ашыңыз \(67-бет\)](#) бөлімінен қараңыз.

## Wi-Fi Direct қолдайтын сымсыз жұмыс істейтін мобильді құрылғыдан басып шығару

Мобильді құрылғыңызда HP басып шығару қызметінің қосылатын модулінің соңғы нұсқасы орнатылғанын тексеріңіз. Бұл қосылатын модульді Google Play бағдарламалар дүкенінен жүктеп алуға болады.

1. Принтердегі Wi-Fi Direct мүмкіндігі қосылғандығын тексеріңіз.
2. Мобильді құрылғыңызда Wi-Fi Direct мүмкіндігін қосыңыз. Қосымша ақпаратты мобильді құрылғымен бірге берілген құжаттан қараңыз.
3. Мобильді құрылғыңыздан басып шығару функциясы қосулы бағдарламадан құжатты таңдаңыз да, құжатты басып шығару үшін опцияны таңдаңыз.

Қолжетімді принтерлер тізімі шығады.

4. Қолжетімді принтерлер тізімі арасынан DIRECT-\*\*-OfficeJet-4650 секілді көрсетілген Wi-Fi Direct атауын таңдаңыз (бұнда \*\* сіздің принтеріңізді анықтайтын бірегей таңба), содан кейін принтеріңіз бен мобильді құрылғыңыздың экранында көрсетілген нұсқауларды орындаңыз.
5. Құжатты басып шығарыңыз.

## Сымсыз жұмыс істейтін компьютерден басып шығару (Windows)

1. Принтердегі Wi-Fi Direct мүмкіндігі қосылғандығын тексеріңіз.
2. Компьютердің Wi-Fi байланысын қосыңыз. Қосымша ақпаратты компьютерде берілген құжаттан қараңыз.



**ЕСКЕРТПЕ:** Компьютеріңіз Wi-Fi байланысын қолдамайтын болса, Wi-Fi Direct мүмкіндігін пайдалану мүмкін емес.

3. Компьютерден жаңа желіге қосылыңыз. Әдетте жаңа сымсыз желі немесе қол жеткізу нүктесіне қосылуға пайдаланылатын процесті пайдаланыңыз. DIRECT-\*\*-OfficeJet-4650 ретінде көрсетілген сымсыз желілердің тізімінен Wi-Fi Direct атауын таңдаңыз (\*\* белгісі - принтерді анықтайтын бірегей таңбалар және XXXX - принтерде орналасқан принтер моделі).

Сұралған кезде Wi-Fi Direct құпиясөзін енгізіңіз.



**ЕСКЕРТПЕ:** Құпия сөзді табу үшін Басты бет мәзіріндегі  (**Wi-Fi Direct**) белгішесін түртіңіз.

4. Егер принтер орнатылып сымсыз желі арқылы компьютерге қосылған болса, 5 қадамға өтіңіз. Егер принтер орнатылып компьютерге USB кабелі арқылы қосылған болса, HP Wi-Fi Direct қосылымын пайдаланатын принтер бағдарламалық құралы орнату үшін төмендегі қадамдарды орындаңыз.

- a. Операциялық жүйеге қарай келесі әрекеттердің бірін орындаңыз:

- **Windows 8.1:** Бастау терезесінің сол жақ төменгі бұрышындағы төмен көрсеткіні басып, принтер атауын таңдаңыз да, **Қызметтік бағдарламалар** түймесін басыңыз.
  - **Windows 8:** Бастау терезесіндегі бос орынды тінтуірдің оң жағымен басып, бағдарламалар жолағындағы **Барлық бағдарламалар** түймесін басып, **Қызметтік бағдарламалар** түймесін басыңыз.
  - **Windows 7, Windows Vista** және **Windows XP:** Компьютердің жұмыс үстелінде **Пуск** (Бастау) түймесін басыңыз, **Все программы** (Барлық бағдарламалар) белгішесін таңдаңыз, **HP** түймесін басып, принтердің қалтасын басыңыз.
- ә. **Настройка принтера и установка ПО** (Принтер параметрі және бағдарламалық құрылғыны орнату) түймесін басып, **Подключить новый принтер** (Жаңа принтер қосу) тармағын таңдаңыз.
  - б. **Параметры подключения** (Байланыс параметрлері) бағдарламалық жасақтама экраны пайда болған кезде **Беспроводной** (Сымсыз) параметрін таңдаңыз.  
Анықталған принтерлердің тізімінен HP принтерінің бағдарламалық құралын таңдаңыз.
  - в. Экрандағы нұсқауларды орындаңыз.
5. Құжатты басып шығарыңыз.

### Сымсыз жұмыс істейтін компьютерден басып шығару (OS X)

1. Принтердегі Wi-Fi Direct мүмкіндігі қосылғандығын тексеріңіз.
2. Компьютердегі Wi-Fi желісін қосыңыз.  
Қосымша ақпаратты Apple компаниясы берген құжаттан қараңыз.
3. Wi-Fi белгішесін басып Wi-Fi Direct атауын таңдаңыз, мысалы, DIRECT-\*\*-OfficeJet-4650 (мұндағы \*\* — принтерді анықтайтын бірегей таңбалар).  
Сұралған болса, Wi-Fi Direct құпиясөзін енгізіңіз.



**ЕСКЕРТПЕ:** Құпия сөзді табу үшін Басты бет мәзіріндегі  **(Wi-Fi Direct)** белгішесін түртіңіз.

4. Принтерді қосыңыз.
  - а. **Жүйе параметрлері** ашыңыз.
  - ә. Операциялық жүйеге байланысты **Басып шығару, сканерлеу және факс** немесе **Принтерлер және сканерлер** түймесін басыңыз.
  - б. Сол жақтағы принтерлердің тізімінен төмендегі + түймесін басыңыз.
  - в. Бүлінген принтерлер тізімінен принтерді таңдаңыз, (“Bonjour” сөзі принтер атауының жанындағы оң жақ бағанында тізімде берілген), және **Прибавить** (Қосу) пәрменін басыңыз.

## Желі параметрлерін өзгерту

Принтердің басқару тақтасынан принтердің сымсыз қбайланысын орнатып және басқаруға, сондай-ақ әр түрлі желі басқару тапсырмаларын орындауға болады. Оның құрамына желі параметрлерін қарау және өзгерту, желінің әдепкі параметрлерін қалпына келтіру және сымсыз байланыс функциясын қосу не өшіру кіреді.



**ЕСКЕРТУ:** Желі параметрлері ыңғайлылық үшін беріледі. Дегенмен, жетілдірілген пайдаланушы болмасаңыз, осы параметрлердің кейбірін (мыс., байланыс жылдамдығы, IP параметрлері, әдепкі шлюз және желіаралық қалқан параметрлері) өзгертудің қажеті жоқ.

## Желіні конфигурациялау бетін басып шығару

1. Басты терезеден «**П**» (**Сымсыз**) түймесін түртіп, **⚙** (**Параметрлер**) түймесін түртіңіз.
2. **Есептерді басып шығару** тармағын түртіп, **Страница конфигурации сети** (Желі конфигурациясы беті) тармағын түртіңіз.

## IP параметрлерін өзгерту

IP параметріне арналған әдепкі IP параметрі IP параметрлерін автоматты түрде орнататын **автоматически** (автоматты) күйі болады. Кеңейтілген пайдаланушы болсаңыз және басқа параметрлерді пайдаланғыңыз келсе (мысалы, IP мекенжайы, бағыныңқы желі маскасы немесе әдепкі шлюз) қолмен өзгертуге болады.

**⚠ ЕСКЕРТУ:** IP мекенжайын қолмен тағайындаған кезде абай болыңыз. Орнатылым кезінде дұрыс емес IP мекенжайын енгізген болсаңыз, желінің құрамдас бөліктері принтерге қосылмауы мүмкін. Қателерге жол бермеу үшін принтерге желіге қосылуға рұқсат беріп, IP мекенжайын автоматты түрде алыңыз. Қосалқы желі маскасы, әдепкі шлюз және DNS мекенжайы параметрлері конфигурацияланғаннан кейін принтердің IP мекенжайын қолмен реттелетін параметрге өзгертуге болады.

1. Басты терезеден «**П**» (**Сымсыз**) түймесін түртіп, **⚙** (**Параметрлер**) түймесін түртіңіз.
2. **Дополнительные параметры** (Қосымша параметрлер) түймешігігін түртіңіз.
3. **IP параметрлері** түймесін түртіңіз.  
IP мекенжайын өзгерту принтерді желіден алып тастайды деген ескерту хабарламасы көрсетіледі.
4. Жалғастыру үшін **OK** түймесін басыңыз.
5. **Автоматический** (Автоматты) параметрі әдепкі бойынша таңдалады. Параметрлерді қолмен өзгерту үшін **Вручную** (Қолмен) параметрін басып, келесі параметрлер үшін сәйкес мәліметтерді енгізіңіз:
  - **IP мекенжайы**
  - **Бағыныңқы желі маскасы**
  - **Әдепкі шлюз**
  - **DNS мекенжайы**
6. Өзгертулерді енгізіп, **Қолдану** түймесін түртіңіз.

## Кеңейтілген принтерді басқару құралдары (желілік принтерлер үшін)

Кейбір параметрлерді қарап шығу немесе өзгерту үшін сізге құпия сөз қажет болуы мүмкін.

**📝 ЕСКЕРТПЕ:** Интернетке қосылым болмаса да, енгізілген веб-серверді ашуға және қолдануға болады. Дегенмен, кейбір мүмкіндіктер қолданыста болмайды.

Осы бөлімде төмендегідей тақырыптар бар:

- [Құралдар жиыны \(Windows\)](#)
- [HP утилитасы \(OS X\)](#)
- [Енгізілген веб-серверді ашыңыз](#)



- [«Cookie» файлдары туралы](#)

## Құралдар жиыны (Windows)

Құралдар жинағы принтерге күтім көрсету туралы мәліметтерді береді.

 **ЕСКЕРТПЕ:** Компьютер жүйе талаптарына сай келетін болса, құралдар жинағын HP бағдарламалық құрал ықшам дискісінен орнатуға болады. Жүйе талаптарын принтермен бірге берілетін HP принтерінің бағдарламалық құралына арналған ықшам дискіде бар «Readme» файлынан табуға болады.

### Құралдар жинағын ашу

1. Операциялық жүйеге қарай келесі әрекеттердің бірін орындаңыз:
  - **Windows 8.1:** Бастау терезесінің сол жақ төменгі бұрышындағы төмен көрсеткіні басып, принтер атауын таңдаңыз.
  - **Windows 8:** Бастау терезесіндегі бос орынды тінтуірдің оң жағымен басып, бағдарламалар жолағындағы **Барлық бағдарламалар** түймесін басып, принтер атауын таңдаңыз.
  - **Windows 7, Windows Vista** және **Windows XP:** Компьютердің жұмыс үстелінен **Пуск** (Бастау) түймесін басып, **Все программы** (Барлық бағдарламалар) тармағын таңдап, **HP** түймесін басыңыз, содан соң принтерге арналған қалтаны басып, принтер атауы бар белгішені таңдаңыз.
2. **Басып шығару, сканерлеу және факс** түймесін басыңыз.
3. **Принтерге күтім жасау** түймесін басыңыз.

## HP утилитасы (OS X)

HP қызметтік бағдарламасы принтер параметрлерін теңшейтін, принтерді теңшейтін, желіде жабдықтарға тапсырыс жасайтын және веб-тораптың қолдау көрсететін мәліметтерін табатын құралдарды қамтиды.

 **ЕСКЕРТПЕ:** HP қызметтік бағдарламаларында қол жетімді мүмкіндіктер таңдалған принтерге байланысты әртүрлі болады.

Сия деңгейі ескертулері мен көрсеткіштері тек қана жоспарлау мақсатында ғана анықтауларды береді. Сияның аз қалғандығы туралы ескерту хабарламасын алған кезде ықтимал басып шығару кідірістерін болдырмау үшін ауыстыратын картридждің болуын қарастырыңыз. Басып шығару сапасы ұнамсыз болмайынша картридждерді ауыстырудың қажеті жоқ.

Қатты дискінің жоғарғы деңгейіндегі **Бағдарламалар** қалтасының **Hewlett-Packard** қалтасында орналасқан HP утилитасын екі рет басыңыз.

## Енгізілген веб-серверді ашыңыз

Желі немесе Wi-Fi Direct арқылы енгізілген веб-серверге кіре аласыз.



### Желі арқылы енгізілген веб-серверді ашу

 **ЕСКЕРТПЕ:** Принтер желіде және оның IP мекенжайы болуы қажет. Принтердің IP мекенжайын **Сымсыз** белгішесін басу немесе желі конфигурациясының бетін басып шығару арқылы табуға болады.

- Компьютердегі қолдау көрсетілетін веб-шолғышта құрылғыға тағайындалған IP мекенжайды немесе торап атауын енгізіңіз.

Мысалы, IP мекенжайы 192.168.0.12 болса, келесі мекенжайды веб-шолғышқа енгізіңіз: http://192.168.0.12.

### Енгізілген веб-серверді Wi-Fi Direct арқылы ашу

1. Басты экраннан  (Wi-Fi Direct) белгішесін түртіңіз.
2. Егер Wi-Fi Direct параметрі **Өшірулі** күйінде болса,  ( **Параметрлер** ) белгішесін түртіп, қосу үшін **Wi-Fi Direct** белгішесін түртіңіз.
3. Сымсыз компьютерден сымсыз қосылымды қосып іздеңіз және Wi-Fi Direct атауына қосылыңыз, мысалы: DIRECT-\*\*-OfficeJet-4650 (мұндағы \*\* — принтерді анықтайтын бірегей таңбалар). Сұралған болса, Wi-Fi Direct құпиясөзін енгізіңіз.
4. Компьютеріңіздегі қолдау көрсетілетін веб-шолғышқа келесі мекенжайды енгізіңіз: http://192.168.223.1.

### «Cookie» файлдары туралы

Енгізілген веб-сервер шолуды орындап жатқан кезде қатты дискіге өте кішкентай мәтін файлдарын (cookie) орналастырады. Осы файлдар келесіде кіргенде ендірілген веб-сервердің компьютерді тануына мүмкіндік береді. Мысалы, енгізілген веб-сервердің тілін теңшеген болсаңыз, «cookie» файлдары келесі рет енгізілген веб-серверге кіргенде, беттер сол тілде көрсетілуі үшін таңдалған тілді есте сақтауға көмектеседі. Кейбір «cookie» файлдарын (мысалы, тұтынушы белгілеген параметрлермен сақталатын «cookie» файлдары) қолмен жоймайынша компьютерде сақталады.

Шолғышты барлық «cookie» файлдарын қабылдау үшін теңшейтін етіп немесе қайсы «cookie» файлдарын қабылдау немесе қабылдамау қажеттігін шешуге мүмкіндік беретін, әрбір «cookie» файлы ұсынылған кезде ескертілетін етіп теңшеуге болады. Қажетсіз «cookie» файлдарын жою үшін шолғышты да пайдалануға болады.



**ЕСКЕРТПЕ:** Принтерге байланысты «cookie» файлдарын ажырататын болсаңыз, келесі мүмкіндіктердің бірін немесе бірнешеуін ажыратуға болады:

- Бағдарламаны шыққан жерден бастау (әсіресе орнату шеберлерін қолданғанда пайдалы)
- Ендірілген веб-сервер шолғышы тілінің параметрін есте сақтау
- EWS Главная (Басты) бетін жекелеу

Құпиялылықты және «cookie» файлының параметрлерін өзгерту әдісі және «cookie» файлдарын қарап шығу немесе жою жолы туралы қосымша ақпаратты веб-шолғышта қол жетімді құжаттамадан қараңыз.

### Желілік принтерді орнату және пайдалану туралы кеңестер

Желілік принтерді орнату және пайдалану үшін келесі кеңестерді пайдаланыңыз:

- Сымсыз желілік принтерді орнатқанда, сымсыз маршрутизатор қосылғанын тексеріңіз. Принтер сымсыз маршрутизаторларды іздейді, содан кейін дисплейде анықталған желі атауларын тізеді.
- Принтерде сымсыз байланысты тексеру мақсатында **Сымсыз** мәзірін ашу үшін басқару тақтасында  (**Сымсыз**) түймесін түртіңіз. Егер бұл осы Сымсыз параметрі **Өшірулі** күйінде кенін көрсетсе, сымсыз қосылымды қосу үшін түртіңіз. **Сымсыз орнату шебері** автоматты түрде басталады. Принтердің сымсыз байланысын орнату үшін экрандағы нұсқауларды орындаңыз.
- Егер компьютеріңіз виртуалды жеке желіге (VPN) қосылған болса, желідегі кез келген басқа құрылғыға, соның ішінде принтерге қатынасу алдында VPN желісін ажырату керек.

- Желіні және принтерді сымсыз басып шығаруға теңшеу туралы қосымша мәліметтер. [Қосымша ақпарат үшін желіге өту мақсатында осы жерді басыңыз.](#)
- Желінің қауіпсіздік параметрлерін білу туралы мәліметтер. [Қосымша ақпарат үшін желіге өту мақсатында осы жерді басыңыз.](#)
- Print and Scan Doctor (тек Windows) туралы мәліметтерді және басқа ақауларды жою туралы кеңестерді алыңыз. [Қосымша ақпарат үшін желіге өту мақсатында осы жерді басыңыз.](#)
- USB түрінен сымсыз қосылым түріне өзгерту әдісі туралы мәліметтер. [Қосымша ақпарат үшін желіге өту мақсатында осы жерді басыңыз.](#)
- Принтерді орнату кезінде брандмауэр және вирусқа қарсы бағдарламалармен жұмыс істеу туралы мәліметтер. [Қосымша ақпарат үшін желіге өту мақсатында осы жерді басыңыз.](#)

## 9 Мәселені шешу

Осы бөлімде төмендегідей тақырыптар бар:

- [Кептелістер және қағаз беру құралының ақаулары](#)
- [Сия картриджіндегі ақаулар](#)
- [Басып шығару ақаулары](#)
- [Көшіру ақаулары](#)
- [Сканерлеу ақаулары](#)
- [Факс ақаулары](#)
- [Желі және байланыс ақаулары](#)
- [Принтер жабдығының ақаулары](#)
- [HP қолдау қызметі](#)

### Кептелістер және қағаз беру құралының ақаулары

Не істегіңіз келеді?

#### Қағаз кептелістерінен тазалау

<a href="#">Қағаз кептелісі ақауларын жою</a>	HP ақауды онлайн жою шеберін пайдаланыңыз. Принтердегі немесе автоматты қағаз беру құралындағы кептелісті тазалау және қағазбен немесе қағаз беру құралымен байланысты ақауларды жою бойынша нұсқаулықтар.
---	---

 **ЕСКЕРТПЕ:** HP ақауды онлайн жою шеберлері барлық тілдерде қол жетімді болмауы мүмкін.

#### Қағаз кептелулерін тазалау үшін Анықтамадағы жалпы нұсқауларды оқу

Қағаздың кептелуі принтер ішіндегі бірнеше орында пайда болуы мүмкін.

 **ЕСКЕРТУ:** Бастиекке келетін ықтимал зақымның алдын алу үшін қағаз кептелісін мүмкіндігінше жылдам тазалаңыз.

#### Ішкі қағаз кептелісін тазалау

 **ЕСКЕРТУ:** Кептелген қағазды принтердің алдынан тартпаңыз. Оның орнына, кептелісті жоюға қатысты төмендегі қадамдарды орындаңыз. Принтердің алдынан кептелген қағазды тартсаңыз, қағаздың жыртылып, жартысы принтердің ішінде қалып қоюы мүмкін; кейін бұл қайта кептеліс тудыруы мүмкін.

1. Принтердің ішіндегі қағаздың жолын тексеріңіз.
  - a. Картридждың кіру есігін ашыңыз.

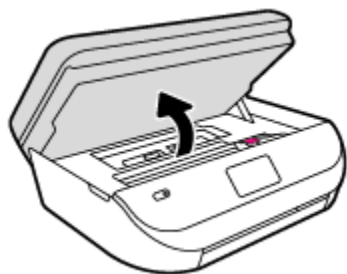

- а. Қағаз жолы қақпағын шығарыңыз.

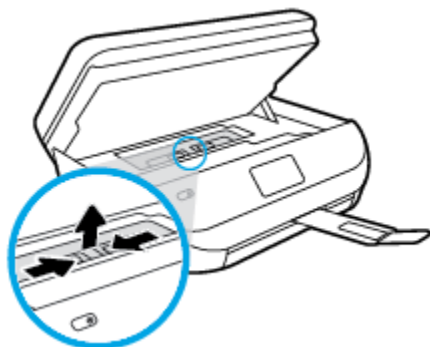

- б. Екі жақты басып шығару қақпағын көтеріп, кептелген қағазды алыңыз.

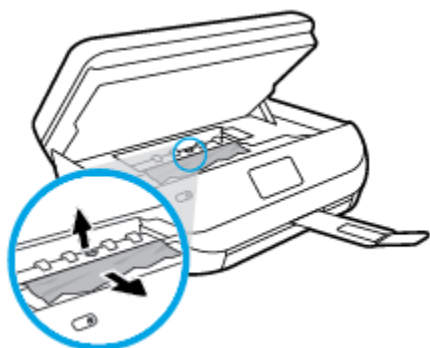

- в. Қағаз жолы қақпағын салыңыз. Ол орнына дұрыс қойылғанын тексеріңіз.

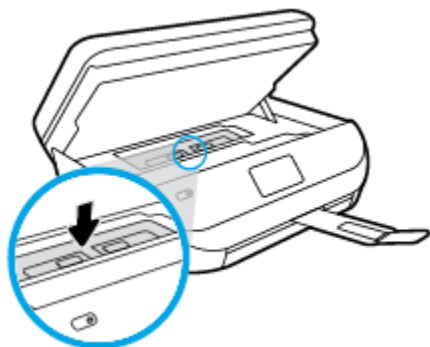

- г. Картриджге кіру есігін жабыңыз.



- ғ. Ағымдағы жұмысты жалғастыру үшін басқару тақтасындағы **OK** түймесін түртіңіз.

2. Проблема шешілмесе, принтердің ішіндегі басып шығару қареткасын тексеріңіз.

**⚠ ЕСКЕРТУ:** Процесс барысында басып шығару қареткасына жалғанған кабельге тиіп кетпеңіз.

- а. Картридждың кіру есігін ашыңыз.

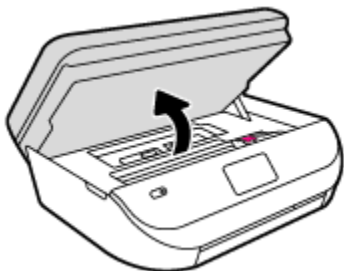

- ә. Кептеліп қалған қағаз болса, басып шығару қареткасын алысырақ принтердің оң жағына жылжытып, екі қолыңызбен кептелген қағазды ұстаңыз да, оны өзіңізге қарай тартыңыз.

**⚠ ЕСКЕРТУ:** Шығыршықтардан шығарып алған кезде қағаз жыртылып кетсе, шығыршықтар мен дөңгелектерде принтердің ішінде қалып қоюы мүмкін қағаз қалдықтарының жоқ екендігін тексеріңіз.

Принтерден қағаз бөліктерінің барлығын алып тастамасаңыз, көбірек қағаз кептелісі туындауы мүмкін.

- б. Каретканы алысырақ принтердің сол жағына жылжытып, қағаздың қалдығын алу үшін алдыңғы қадамдағыдай әрекетті орындаңыз.
- в. Картриджге кіру есігін жабыңыз.

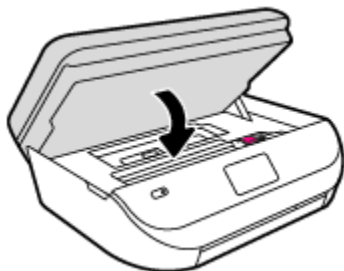

- г. Ағымдағы жұмысты жалғастыру үшін басқару тақтасындағы **OK** түймесін түртіңіз.

Басып шығару экранынан анықтама алу үшін, басты экранда **Анықтама** белгішесін түртіп, **Анықтамалық бейнелер** таңбашасын, содан кейін **Картридж кептелісін тазарту**.

3. Проблема әлі де шешілмесе, науа аумағын тексеріңіз.

- а. Қағаз науасын ұзарту үшін оны сыртқа қарай тартыңыз.

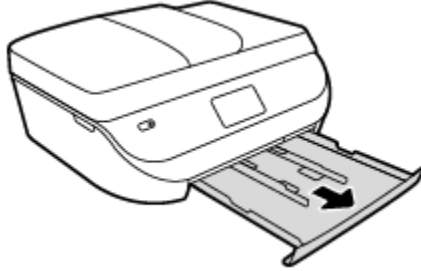

- ә. Принтердің төменгі жағын көрсету үшін принтерді бүйір жағына мұқият ауыстырыңыз.
- б. Кіріс науасы орналасқан принтердің саңылауын тексеріңіз. Кептеліп қалған қағаз болса, саңылауға қолыңызды салып, қағазды екі қолыңызбен ұстаңыз да, өзіңізге қарай тартыңыз.

**⚠ ЕСКЕРТУ:** Шығыршықтардан шығарып алған кезде қағаз жыртылып кетсе, шығыршықтар мен дөңгелектерде принтердің ішінде қалып қоюы мүмкін қағаз қалдықтарының жоқ екендігін тексеріңіз.

Принтерден қағаздың барлық қалдықтарын алып тастамасаңыз, қағаз жиі кептеліп қалуы мүмкін.

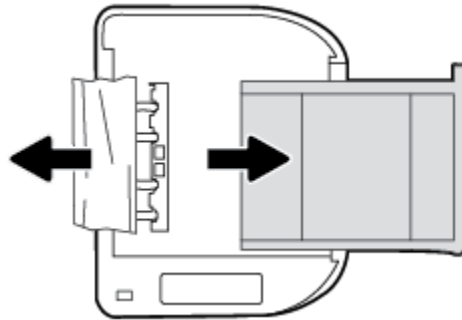

- в. Принтерді үстіңгі жағына қайтадан мұқият бұрыңыз.
- г. Қағаз науасын кері итеріңіз.
- ғ. Ағымдағы жұмысты жалғастыру үшін басқару тақтасындағы **OK** түймесін түртіңіз.

### Құжатты беретін құралдағы қағаз кептелісін тазарту

1. Құжатты беретін құралдың қақпағын көтеріңіз.

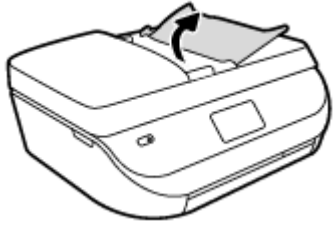

2. Шығыршықтардан кептелген қағазды жайлап шығарып алыңыз.

**⚠ ЕСКЕРТУ:** Роликтерден шығарып алған кезде қағаз жыртылып кетсе, принтердің ішінде қалып қоюы мүмкін қағаздың бөліктерін алу үшін роликтер мен дөңгелектерді тексеріңіз.

Принтерден қағаз бөліктерінің барлығын алып тастамасаңыз, көбірек қағаз кептелісі туындауы мүмкін.

3. Құжатты беретін құралдың қақпағын орнына түскенше басып жабыңыз.

## Қағаз кептелістерін болдырмау әдісі

Қағаз кептелістерінен құтылу мақсатында көмек алу үшін осы нұсқауларды орындаңыз.

- Басып шығарылған қағаздарды жайлап шығыс науасынан алып тастаңыз.
- Басып шығару үшін мыжылған, бүгілген немесе зақымдалған қағазды пайдаланып жатпағаныңызды тексеріңіз.
- Бұратылуды немесе мыжытуды болдырмау үшін барлық қолданылмаған қағазды тегіс жабық қалтада сақтаңыз.
- Принтер үшін тым қалың немесе тым жұқа қағазды қолданбаңыз.
- Науалардың дұрыс жүктелгенін және тым көп жүктелмегенін тексеріңіз. Қосымша ақпарат алу үшін [Медиа құралын жүктеу \(9-бет\)](#) бөлімін қараңыз.
- Кіріс науасына жүктелген қағаздардың тегіс орналасуын және ұштары бүгілмеуін не жыртылмауын қамтамасыз етіңіз.
- Кіріс науасындағы әртүрлі қағаз түрлерін және қағаз өлшемдерін біріктірмеңіз; кіріс науасындағы қағаздың барлығы бірдей өлшемде және түрде болуы қажет.
- Барлық қағаздарға нық сәйкестендіру үшін кіріс науасындағы қағаз енінің бағыттауыштарын реттеңіз. Кіріс науасындағы қағаздың енін бағыттауыштардың майыстырмайтынын тексеріңіз.
- Қағазды кіріс науасының ішіне қарай тым қатты итермеңіз.
- Егер беттің екі жағында да басып шығаратын болсаңыз, жеңіл салмақты бетте аса қанық суреттерді басып шығармаңыз.
- Принтер үшін ұсынылған қағаз түрлерін қолданыңыз. Қосымша ақпарат алу үшін [Қағаз негізгілері \(6-бет\)](#) бөлімін қараңыз.
- Принтерде қағаз бітейін деп тұрса, алдымен принтерге қағаздың қалғанын қолдануына рұқсат беріп, одан кейін қағазды қосыңыз. Принтер басып шығарып жатқанда қағаз салмаңыз.

## Қағаз беру ақауларын шешу

Сізде қандай мәселе бар?

- **Қағаз науадан алынбайды**



- Қағаз науаға салынғанын тексеріңіз. Қосымша ақпарат алу үшін [Медиа құралын жүктеу \(9-бет\)](#) бөлімін қараңыз. Қағазды салмас бұрын қағып алыңыз.
- Қағаз енін бағыттауыштарын салып жатқан қағаз өлшемі үшін науадағы дұрыс белгіге орнатыңыз. Қағаз бағыттауыштарының жиынтық үшін ыңғайлы, бірақ нығыз еместігін тексеріңіз.
- Науадағы қағаздың бұратылып қалмағанын тексеріңіз. Қағаздың бұралған жағын қарсы бағытта майыстырып, оны түзетіңіз.
- **Беттер жылжып кеткен**
  - Кіріс науасына салынған қағаздың қағаз енін бағыттауыштарына реттелгенін тексеріңіз. Қажет болғанда, принтерден кіріс науасын шығарып алыңыз да, қағаз бағыттауыштарының дұрыс реттелгенін тексере отырып, қағазды дұрыс қайта салыңыз.
  - Қағазды принтерде басып шығару процесі жүріп жатпағанда салыңыз.
- **Бірнеше бет алынып жатыр**
  - Қағаз енін бағыттауыштарын салып жатқан қағаз өлшемі үшін науадағы дұрыс белгіге орнатыңыз. Қағаз енін бағыттауыштарының жиынтық үшін ыңғайлы, бірақ нығыз еместігін тексеріңіз.
  - Науаға тым көп қағаз жүктелмегенін тексеріңіз.
  - Жақсы әрі тиімді жұмыс істеу үшін HP қағазын пайдаланыңыз.

## Сия картриджіндегі ақаулар

### Сия картриджіне қатысты мәселені шешу

Егер картридж орнатылғаннан кейін қате пайда болса немесе картриджке байланысты проблема бар деген хабар көрсетілсе, сия картридждерін алып, әрбір сия картриджінен пластик лентаның қорғайтын бөлігі алынғанын тексеріп, сия картридждерін қайта салыңыз. Бұл жұмыс істемесе, картридж контактілерін тазалаңыз. Егер проблема әлі шешілмесе, картридждерді ауыстырып көріңіз. Сия картридждерін ауыстыру туралы ақпарат алу үшін [Картридждарды ауыстыру \(57-бет\)](#) бөлімін қараңыз.

### Сия картриджінің түйіспелерін тазалау

**⚠ ЕСКЕРТУ:** Тазалау процесі бірнеше минутты ғана алады. Сия картридждарының құрылғыға мүмкіндігінше қайта орнатылғанына көз жеткізіңіз. Сия картридждарын құрылғының сыртында 30 минуттан көп уақыт бойы қалдыру ұсынылмайды. Бұл сия картридждарына зақым келтіруі мүмкін.

1. Қуат қосулы тұрғанын тексеріңіз.
2. Картридждың кіру есігін ашыңыз.

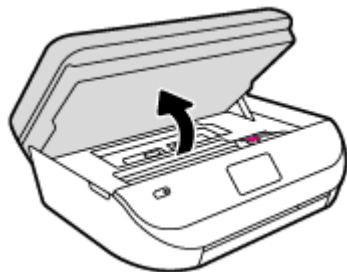

3. Ақау хабарында көрсетілген картриджды шығарыңыз.

4. Сия картриджының астын жоғары қаратып екі жағынан ұстаңыз және сия картриджының электр түйіспелерін табыңыз. Электр контактілері — сия картриджындағы шағын сары түсті нүктелер.

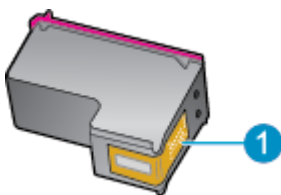

Мүмкіндік	Сипаттама
1	Электр түйіспелері

5. Түйіспелерді тек түгі жоқ шүберекпен сүртіңіз.

**⚠ ЕСКЕРТУ:** Тек түйіспелерді ұстаңыз және сияны немесе сияны немесе басқа бөтен заттарды картридждың ішіне жақпаңыз.

6. Принтердің ішкі жағында басып шығару механизміндегі контактілерді табыңыз. Контактілер сия картриджындағы контактілермен сәйкес келуі үшін орналастырылған сары түсті шығыңқы жерлердің жиынына ұқсайды.
7. Түйіспелерді сүрту үшін құрғақ мақтаны немесе түксіз шүберекті пайдаланыңыз.
8. Сия картриджын қайта орнатыңыз.
9. Кіру есігін жауып, қате хабарламасының жойылғанын тексеріңіз.
10. Қате хабарламасын алсаңыз, құрылғыны өшіріңіз және қайтадан қосыңыз.

**📝 ЕСКЕРТПЕ:** Егер бір сия картриджында ақау шықса, оны алып тастап, тек бір картридж бар HP OfficeJet 4650 series принтерін жалғыз картриджды режимде пайдалана аласыз.

## Картридждің үйлесімділігіне қатысты мәселелерді шешу

Сия картриджы принтерге сәйкес келмейді. Оны жаңа сия картриджімен ауыстырыңыз. Қосымша ақпарат алу үшін [Картриждарды ауыстыру \(57-бет\)](#) бөлімін қараңыз.

## Басып шығару ақаулары

Не істегіңіз келеді?

### Мәселелерді басып шығарылмайтын (басып шығару келмейтін) қағазбен түзету

<a href="#">HP Print and Scan Doctor</a>	HP Print and Scan Doctor - ақауды автоматты диагностикадан өткізіп және түзетіп көретін утилитта.
<a href="#">Басып шығарылмайтын басып шығару жұмыстары проблемаларын шешу</a>	HP ақауды онлайн жою шеберін пайдаланыңыз. Принтер жауап бермесе немесе басып шығармаса, қадамдық нұсқауларды орындаңыз.

**📝 ЕСКЕРТПЕ:** HP Print and Scan Doctor және HP ақауды онлайн жою шеберлері барлық тілдерде қол жетімді болмауы мүмкін.

## Басып шығару ақаулары үшін Анықтамадағы жалпы нұсқауларды оқу

### Басып шығару кезіндегі ақауларды жою

Принтердің қосылып тұрғанын және науаға қағаз салынғанын тексеріңіз. Егер әлі басып шығару мүмкін болмаса, төмендегі әрекеттерді мына кезекте орындаңыз:

1. Принтер дисплейінен қате туралы хабарларды тексеріп және оларды экрандағы нұсқауларға қарап шешіңіз.
2. Егер принтерге компьютер USB кабелі арқылы қосылса, USB кабелін өшіріп және қайта қосыңыз. Егер принтерге компьютер сымсыз байланыс арқылы қосылса, байланыс жұмыс істеп тұрғанын тексеріңіз.
3. Принтердің тоқтатылмағанын немесе желіге қосылмағанын растаңыз.

#### Принтер тоқтатылмағанын немесе желіге қосылмағанын растау үшін

- a. Операциялық жүйеге қарай келесі әрекеттердің бірін орындаңыз:
    - **Windows 8.1** және **Windows 8:** Шебер түймелер тақтасын ашу үшін экранның жоғарғы оң жақ бұрышына меңзеңіз немесе түртіңіз, **Параметрлер** белгішесін басыңыз, **Басқару тақтасын** басыңыз немесе түртіңіз, содан соң **Құрылғылар мен принтерлерді қарау** тақтасын басыңыз немесе түртіңіз.
    - **Windows 7:** Windows жүйесінің **Пуск** (Бастау) мәзірінен **Устройства и принтеры** (Құрылғылар және принтерлер) пәрменін басыңыз
    - **Windows Vista:** Windows жүйесінің **Пуск** (Бастау) мәзіріндегі **Панель управления** (Басқару тақтасы) параметрін басып, **Принтеры** (Принтерлер) түймешігін басыңыз.
    - **Windows XP:** Windows жүйесіндегі **Пуск** (Бастау), **Панель управления** (Басқару тақтасы), **Принтеры и факсы** (Принтерлер және факстар) тармақтарын таңдаңыз.
  - ә. Принтер белгішесін екі рет басыңыз немесе принтер белгішесін тінтуірдің оң жақ түймешігімен басыңыз және басып шығару кезегін ашу үшін **Басылып шығарылғандарды көру** пәрменін таңдаңыз.
  - б. **Принтер** мәзірінде **Басып шығаруды тоқтату** немесе **Принтерді желіге қоспай пайдалану** параметрлерінің жанына белгі қойылғанына көз жеткізіңіз.
  - в. Егер кез келген өзгертулер енгізілген болса, қайта басып шығаруға әрекет жасаңыз.
4. Принтер әдепкі принтер деп орнатылғанын тексеріңіз.

#### Принтер әдепкі принтер деп орнатылғанын тексеру үшін

- a. Операциялық жүйеге қарай келесі әрекеттердің бірін орындаңыз:
  - **Windows 8.1** және **Windows 8:** Шебер түймелер тақтасын ашу үшін экранның жоғарғы оң жақ бұрышына меңзеңіз немесе түртіңіз, **Параметрлер** белгішесін басыңыз, **Басқару тақтасын** басыңыз немесе түртіңіз, содан соң **Құрылғылар мен принтерлерді қарау** тақтасын басыңыз немесе түртіңіз.
  - **Windows 7:** Windows жүйесінің **Пуск** (Бастау) мәзірінен **Устройства и принтеры** (Құрылғылар және принтерлер) пәрменін басыңыз

- **Windows Vista:** Windows жүйесінің **Пуск** (Бастау) мәзіріндегі **Панель управления** (Басқару тақтасы) параметрін басып, **Принтеры** (Принтерлер) түймешігін басыңыз.
  - **Windows XP:** Windows жүйесіндегі **Пуск** (Бастау), **Панель управления** (Басқару тақтасы), **Принтеры и факсы** (Принтерлер және факстар) тармақтарын таңдаңыз.
- ә. Әдепкі принтер ретінде дұрыс принтер орнатылғанына көз жеткізіңіз.  
Әдепкі принтердің жанында қара немесе жасыл дөңгелекке белгі қойылған.
  - б. Басқа принтер әдепкі принтер ретінде орнатылса, дұрыс принтерді тінтуірдің оң жақ түймешігімен басыңыз және **Әдепкі принтер ретінде орнату** пәрменін таңдаңыз.
  - в. Принтерді қайтадан қолданып көріңіз.
5. Принтердегі спулер бағдарламасын қайта іске қосыңыз.

#### Принтердегі спулер бағдарламасын қайта іске қосу

- а. Операциялық жүйеге қарай келесі әрекеттердің бірін орындаңыз:

##### Windows 8.1 және Windows 8

- i. Charms bar тақтасын ашу үшін экранның жоғары оң жағын көрсетіңіз немесе түртіңіз және содан кейін **Параметры** (Параметрлер) белгішесін басыңыз.
- ii. **Панель управления** (Басқару панелі) түймешігін басыңыз немесе түртіңіз және **Система и безопасность** (Жүйе және қауіпсіздік) түймешігін басыңыз немесе түртіңіз.
- iii. **Инструменты администрирования** (Әкімшілік құралдар), түймешігін басыңыз немесе түртіңіз және содан кейін **Службы** (Қызметтер) белгішесін екі рет басыңыз немесе түртіңіз.
- iv. **Принтердегі спулер бағдарламасы** түймешігінің үстінен тінтуірдің оң жағымен басып ұстап тұрыңыз және **Сипаттар** түймешігін басыңыз.
- v. **Жалпы** қойындысындағы **Іске қосу түрі** параметрінің жанында **Автоматты** параметрі таңдалғанына көз жеткізіңіз.
- vi. Қызмет іске қосылмаған болса, **Қызмет күйі** астындағы **Бастау** түймешігін басыңыз немесе түртіңіз, кейін **ОК** түймешігін басыңыз немесе түртіңіз.

##### Windows 7

- i. Windows жүйесіндегі **Бастау** мәзіріндегі **Басқару тақтасы**, **Жүйе** және қауіпсіздік түймешігін басып, **Әкімшілік құралдар** түймешігін басыңыз.
- ii. **Қызметтер** түймешігін екі рет басыңыз.
- iii. **Принтердегі спулер бағдарламасы** түймешігінің үстінен тінтуірдің оң жағымен басып, **Сипаттар** түймешігін басыңыз.
- iv. **Жалпы** қойындысындағы **Іске қосу түрі** параметрінің жанында **Автоматты** параметрі таңдалғанына көз жеткізіңіз.
- v. Қызмет іске қосылмаған болса, **Қызмет күйі** астындағы **Бастау** түймешігін басыңыз, кейін **ОК** түймешігін басыңыз.

## Windows Vista

- i. Windows жүйесіндегі **Бастау** мәзіріндегі **Басқару тақтасы, Жүйе және қызмет көрсету, Әкімшілік құралдар** түймешігін басыңыз.
- ii. **Қызметтер** түймешігін екі рет басыңыз.
- iii. **Принтердегі спулер қызметін** тінтуірдің оң жақ түймешігімен басып, **Сипаттар** түймешігін басыңыз.
- iv. **Жалпы** қойындысындағы **Іске қосу түрі** параметрінің жанында **Автоматты** параметрі таңдалғанына көз жеткізіңіз.
- v. Қызмет іске қосылмаған болса, **Қызмет күйі** астындағы **Бастау** түймешігін басыңыз, кейін **ОК** түймешігін басыңыз.

## Windows XP

- i. Windows жүйесіндегі **Бастау** мәзіріндегі **Менің компьютерім** қалтасын тінтуірдің оң жақ түймешігімен басыңыз.
  - ii. **Басқару** түймешігін басып, **Қызметтер және бағдарламалар** түймешігін басыңыз.
  - iii. **Қызметтер** түймешігін екі рет басып, **Принтердегі спулер бағдарламасын** таңдаңыз.
  - iv. **Принтердегі спулер бағдарламасын** тінтуірдің оң жақ түймешігімен басып, қызметті қайта іске қосу үшін **Қайта іске қосу** түймешігін басыңыз.
- ә. Принтерді қайтадан қолданып көріңіз.
6. Компьютерді қайта іске қосыңыз.
  7. Басып шығару кезегін тазалау

### Басып шығару кезегін тазалау үшін

- a. Операциялық жүйеге қарай келесі әрекеттердің бірін орындаңыз:
  - **Windows 8.1** және **Windows 8**: Шебер түймелер тақтасын ашу үшін экранның жоғарғы оң жақ бұрышына меңзеңіз немесе түртңіз, **Параметрлер** белгішесін басыңыз, **Басқару тақтасын** басыңыз немесе түртңіз, содан соң **Құрылғылар мен принтерлерді қарау** тақтасын басыңыз немесе түртңіз.
  - **Windows 7**: Windows жүйесінің **Пуск** (Бастау) мәзірінен **Устройства и принтеры** (Құрылғылар және принтерлер) пәрменін басыңыз
  - **Windows Vista**: Windows жүйесінің **Пуск** (Бастау) мәзіріндегі **Панель управления** (Басқару тақтасы) параметрін басып, **Принтеры** (Принтерлер) түймешігін басыңыз.
  - **Windows XP**: Windows жүйесіндегі **Пуск** (Бастау), **Панель управления** (Басқару тақтасы), **Принтеры и факсы** (Принтерлер және факстар) тармақтарын таңдаңыз.
- ә. Басып шығару кезегін ашу үшін принтер белгішесін екі рет басыңыз.
- б. **Принтер** мәзірінде **Отменить все документы** (Барлық құжаттарды болдырмау) немесе **Очистить печать документа** (Баспа құжатын тазарту) тармағын таңдап, растау үшін **Да** (Иә) түймешігін басыңыз.
- в. Кезекте құжаттар бар болса, компьютерді қайта іске қосыңыз және компьютер қайта іске қосылғаннан кейін қайтадан басып шығарыңыз.
- г. Басып шығару кезегінің таза екеніне көз жеткізу үшін, оны қайтадан тексеріңіз және қайтадан басып шығарып көріңіз.

## Қуат қосылымын тексеру және принтерді қалпына келтіру

1. Қуат сымы принтерге берік қосылғанын тексеріңіз.

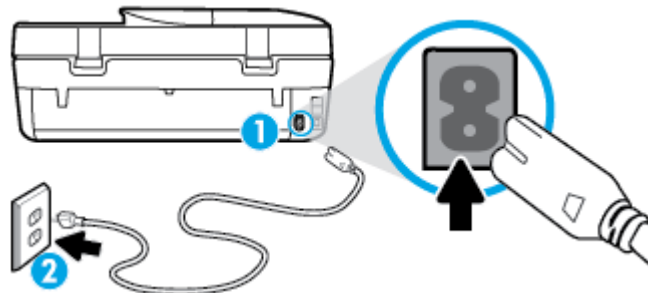

1	Принтердің қуат қосылымы
2	Қуат розеткасына қосылым

2. Принтердің ішін қараңыз және принтердің қуатты алып жатқанын көрсететін жасыл шамды тексеріңіз. Егер ол жанбай тұрса, сымның принтерге толығымен қосылғанын тексеріңіз немесе басқа қуат розеткасына қосыңыз.
3. Принтерді қосу үшін **On (Қосу)** түймешігін тексеріңіз. Егер ол жанбаса, принтер өшірулі. Принтерді қосу үшін **On (Қосу)** түймешігін басыңыз.



**ЕСКЕРТПЕ:** Егер принтер қуатты алып жатпаса, оны басқа қуат розеткасына қосыңыз.

4. Принтер қосулы түрде қуат сымын картриджға қатынасу есігінің астындағы принтер жағынан қуат сымын ажыратыңыз.
5. Қуат сымын қабырға розеткасынан суырыңыз.
6. Кемінде 15 секунд күтіңіз.
7. Қуат сымын қайтадан қабырға розеткасына қосыңыз.
8. Қуат сымын картриджға қатынасу есігі астында принтердің бүйіріне қайтадан қосыңыз.
9. Принтер өзі қосылмаса, қосу үшін принтердегі **On (Қосу)** түймешігін басыңыз.
10. Принтерді қайтадан пайдаланып көріңіз.

## Басып шығару сапасының мәселелерін түзету

[Көптеген басып шығару сапасы ақауларын шешуге арналған қадамдық нұсқаулар](#)

Басып шығару сапасының проблемаларын онлайн шешіңіз.

## Басып шығару сапасы мәселелерін шешу үшін Анықтамадағы жалпы нұсқауларды оқу



**ЕСКЕРТПЕ:** Басып шығару сапасы мәселелерін болдырмау үшін әрқашан **Қосулы** түймесін пайдаланып принтерді өшіріңіз, сөйтіп ашаны суыру немесе қуат сымын өшіру алдында **Қосулы** түймесінің шамы өшкенше күтіңіз. Бұл принтерге картриждарды құрғаудан қорғалған болатын жабылған күйге жылжытуға мүмкіндік береді.

## Басып шығару сапасын жақсарту

1. Түпнұсқа HP сия картридждарын пайдаланып отырғаныңызды тексеріңіз.
2. Бағдарламалық құралда **Медиа** ашылмалы тізімінен сәйкес қағаз түрін және **Quality Settings** (Сапа параметрлері) ашылмалы тізімінен басып шығару сапасын таңдағаныңызға көз жеткізу үшін тексеріңіз.
  - принтер бағдарламалық құралы бағдарламасында басып шығару сипаттарына кіру үшін **Басып шығару, сканерлеу және факс** түймесін басып, **Параметрлерді орнату** түймесін басыңыз.
3. Анықталған сия деңгейлерін картридждарда сияның аз екенін анықтау үшін тексеріңіз. Қосымша ақпарат алу үшін [Анықталған сия деңгейлерін тексеру \(56-бет\)](#) бөлімін қараңыз. Сия картридждарында сия аз болса, оларды ауыстырыңыз.

4. Қағаз түрін тексеріңіз.

Тамаша басып шығару сапасына қол жеткізу үшін жоғары сапалы HP қағазын немесе ColorLok® стандартына сәйкес келетін қағаздарды пайдаланыңыз. Қосымша ақпарат алу үшін [Қағаз негізгілері \(6-бет\)](#) бөлімін қараңыз.

Әрқашан басып шығарып жатқан қағаздың тегіс екенін тексеріңіз. Суреттерді басып шығарғанда жақсы нәтижеге қол жеткізу үшін HP жетілдірілген фотосурет қағазын пайдаланыңыз.

Арнайы медиа құралын өз бумасында, жабық полиэтилен қалтасының ішінде салқын, құрғақ, тегіс жерде сақтаңыз. Басып шығаруға дайын болғанда пайдалануды жоспарлаған қағазды ғана дереу шығарып алыңыз. Басып шығаруды аяқтағанда қолданылмаған фотосурет қағазын полиэтилен қалтасына салып қойыңыз. Бұл фотосурет қағазының шиыршықталып қалмауына мүмкіндік береді.

5. Картридждерді туралау.

### принтер бағдарламалық құралы бағдарламасынан картридждарды туралау үшін



**ЕСКЕРТПЕ:** Картридждарды туралау жоғары сапалы өнімнің шығуына мүмкіндік береді. HP All-in-One принтері жаңа картриджды орнатқан сайын картридждарды туралауды сұрайды. Бірдей сия картриджын алып тастап, қайта орнатсаңыз, HP All-in-One принтері сия картридждарын туралау керектігін сұрамайды. HP All-in-One принтері сия картриджы үшін туралау мәндерін сақтайды, сондықтан сия картридждарын қайта туралау қажет болмайды.

- a. Қағаз науасына хат немесе қолданылмаған қарапайым A4 ақ қағазды салыңыз.
- ә. Операциялық жүйеге қарай принтер бағдарламалық құралы ашу үшін келесі әрекеттердің бірін орындаңыз:
  - **Windows 8.1:** Бастау терезесінің сол жақ төменгі бұрышындағы төмен көрсеткіні басып, принтер атауын таңдаңыз.
  - **Windows 8:** Бастау терезесіндегі бос орынды тінтуірдің оң жағымен басып, бағдарламалар жолағындағы **Барлық бағдарламалар** түймесін басып, принтер атауын таңдаңыз.
  - **Windows XP, Windows Vista және Windows 7:** Компьютердің жұмыс үстелінен **Пуск** (Бастау) түймесін басып, **Все программы** (Барлық бағдарламалар) тармағын таңдап, **HP** түймесін басыңыз, содан соң принтерге арналған қалтаны басып, принтер атауы бар белгішені таңдаңыз.
- б. принтер бағдарламалық құралы бағдарламасында **Басып шығару, сканерлеу және факс** параметрін басып, **Панель инструментов принтера** (Принтер құралдар тақтасы) параметріне кіру үшін **Обслуживание принтеров** (Принтерге қызмет көрсету) параметрін басыңыз.

- в. **Принтердің құралдар тақтасы** тармағында **Device Services** (Құрылғы қызметтері) қойындысында **Align Ink Cartridges** (Сия картридждарын туралау) пәрменін таңдаңыз. Принтер туралау парағын басып шығарады.
- г. Картридждың туралау парағын сканер шынысының алдыңғы оң жақ бұрышына басып шығару бетін төмен қаратып салыңыз.

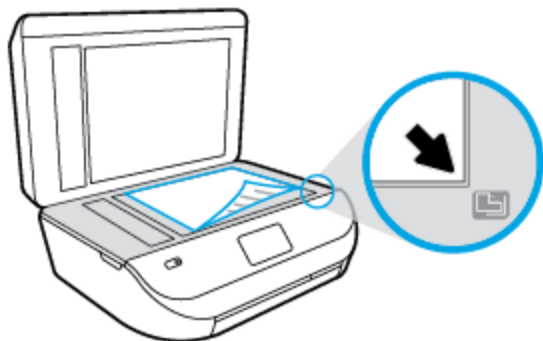

- ғ. Картридждарды туралау үшін принтер дисплейіндегі нұсқауларды орындаңыз. Картридждың туралау парағын жойыңыз немесе алып тастаңыз.

#### Картридждарды принтер дисплейінен туралау

- а. Кіріс науасына қолданылмаған Letter немесе қарапайым А4 ақ қағазын салыңыз.
  - ә. Принтердің басқару тақтасының дисплейінен **Құралдар** түймесін басыңыз.
  - б. **Принтерді туралау** тармағын түртіп, экрандағы нұсқауларды орындаңыз.
6. Картридждар сиясы аз болса, диагностикалық бетті басып шығарыңыз.

#### принтер бағдарламалық құралы мәзірінен диагностикалық бетті басып шығару

- а. Қағаз науасына хат немесе қолданылмаған қарапайым А4 ақ қағазды салыңыз.
- ә. Операциялық жүйеге қарай принтер бағдарламалық құралы ашу үшін келесі әрекеттердің бірін орындаңыз:
  - **Windows 8.1:** Бастау терезесінің сол жақ төменгі бұрышындағы төмен көрсеткіні басып, принтер атауын таңдаңыз.
  - **Windows 8:** Бастау терезесіндегі бос орынды тінтуірдің оң жағымен басып, бардарламалар жолағындағы **Барлық бағдарламалар** түймесін басып, принтер атауын таңдаңыз.
  - **Windows XP, Windows Vista** және **Windows 7:** Компьютердің жұмыс үстелінен **Пуск** (Бастау) түймесін басып, **Все программы** (Барлық бағдарламалар) тармағын таңдап, **HP** түймесін басыңыз, содан соң принтерге арналған қалтаны басып, принтер атауы бар белгішені таңдаңыз.
- б. принтер бағдарламалық құралы бағдарламасында **Басып шығару, сканерлеу және факс** параметрін басып, принтер құралдар тақтасы параметріне кіру үшін **Обслуживание принтеров** (Принтерге қызмет көрсету) параметрін басыңыз.
- в. Диагностикалық бетті басып шығару үшін **Құрылғы туралы есептер** қойындысындағы **Диагностика туралы ақпаратты басып шығару** параметрін басып шығарыңыз. Диагностикалық беттегі көк, қызыл күрең, сары және қара қораптарды қарап шығыңыз. Түрлі-түсті немесе қара қораптардан жолақтарды көрсеңіз немесе қортап бөлігінде сия болмаса, картридждарды автоматты түрде тазалаңыз.



### Принтер дисплейінен диагностикалық бетті басып шығару үшін

- а. Қағаз науасына хат немесе қолданылмаған қарапайым А4 ақ қағазды салыңыз.
  - ә. Принтердің басқару тақтасындағы **Құралдар** түймесін басыңыз.
  - б. **Отчет о качестве печати** (Басып шығару сапасы туралы есеп) түймесін түртіңіз.
7. Диагностикалық бет жолақтарды немесе түрлі-түсті немесе қара қораптардың бос бөлігін көрсетсе, сия картридждарын автоматты түрде тазалаңыз.

### принтер бағдарламалық құралы бағдарламасынан картридждарды тазалау үшін

- а. Қағаз науасына хат немесе қолданылмаған қарапайым А4 ақ қағазды салыңыз.
- ә. Операциялық жүйеге қарай принтер бағдарламалық құралы ашу үшін келесі әрекеттердің бірін орындаңыз:
  - **Windows 8.1:** Бастау терезесінің сол жақ төменгі бұрышындағы төмен көрсеткіні басып, принтер атауын таңдаңыз.
  - **Windows 8:** Бастау терезесіндегі бос орынды тінтуірдің оң жағымен басып, бағдарламалар жолағындағы **Барлық бағдарламалар** түймесін басып, принтер атауын таңдаңыз.
  - **Windows XP, Windows Vista** және **Windows 7:** Компьютердің жұмыс үстелінен **Пуск** (Бастау) түймесін басып, **Все программы** (Барлық бағдарламалар) тармағын таңдап, **HP** түймесін басыңыз, содан соң принтерге арналған қалтаны басып, принтер атауы бар белгішені таңдаңыз.
- б. принтер бағдарламалық құралы бағдарламасында **Басып шығару, сканерлеу және факс** параметрін басып, **Панель инструментов принтера** (Принтер құралдар тақтасы) параметріне кіру үшін **Обслуживание принтеров** (Принтерге қызмет көрсету) параметрін басыңыз.
- в. **Құрылғы қызметтері** қойындысында **Сия картридждарын тазалау** параметрін басыңыз. Экрандағы нұсқауларды орындаңыз.

### Принтер дисплейінен басып шығару механизмін тазалау

- а. Кіріс науасына қолданылмаған Letter немесе қарапайым А4 ақ қағазын салыңыз.
- ә. Принтердің басқару тақтасының дисплейінен **Құралдар** түймесін басыңыз.
- б. **Картридждерді тазалау** тармағын түртіп, экрандағы нұсқауларды орындаңыз.

Егер картридждерді тазалау проблеманы шешпесе, HP қолдау қызметіне хабарласыңыз. [www.hp.com/support](http://www.hp.com/support) веб-торабына өтіңіз. Бұл веб-сайтта жалпы принтер ақауларын түзетуге көмектесе алатын ақпарат пен қызметтік бағдарламалар беріледі. Нұсқау берілсе, елді/аймақты таңдаңыз да, техникалық қолдау қызметіне қоңырау шалу туралы ақпаратты алу үшін **Барлық HP контактілері** түймесін басыңыз.

### Басып шығару сапасын жақсарту (OS X)

1. Түпнұсқалық HP картридждарын пайдаланып отырғаныңызға көз жеткізіңіз.
2. **Басып шығару** диалогтық терезесінен сәйкес қағаз түрін және басып шығару сапасын таңдағаныңызға көз жеткізіңіз.
3. Анықталған сия деңгейлерін картридждарда сияның аз екенін анықтау үшін тексеріңіз. Принтер картридждарының сиясы біткенде оларды ауыстыру туралы қарастырыңыз.

4. Қағаз түрін тексеріңіз.

Ең жақсы басып шығару сапасына қол жеткізу үшін, жоғары сапалы HP қағазын немесе ColorLok® стандартына сай келетін қағаздарды пайдаланыңыз. Қосымша ақпарат алу үшін [Қағаз негізгілері \(6-бет\)](#) бөлімін қараңыз.

Әрқашан басып шығарып жатқан қағаздың тегіс екенін тексеріңіз. Суреттерді басып шығарғанда жақсы нәтижеге қол жеткізу үшін HP жетілдірілген фотосурет қағазын пайдаланыңыз.

Арнайы қағазды өз бумасында, жабық полиэтилен қалтасының ішіне салып, салқын, құрғақ, тегіс жерде сақтаңыз. Басып шығаруға дайын болғанда пайдалануды жоспарлаған қағазды ғана дереу шығарып алыңыз. Басып шығаруды аяқтағанда қолданылмаған фотосурет қағазын полиэтилен қалтасына салып қойыңыз. Бұл фотосурет қағазының шиыршықталып қалмауына мүмкіндік береді.

5. Принтер картридждерін туралаңыз.

**Принтер картридждарын бағдарламадан туралау**

a. Қағаз науасына Хат немесе А4 пішімді кәдімгі ақ қағаз салыңыз.

ә. HP қызметтік бағдарламасы ашыңыз.



**ЕСКЕРТПЕ:** HP қызметтік бағдарламасы белгішесі **Hewlett-Packard** қалтасында орналасады, ол қатты дискінің жоғарғы деңгейінде **Приложения (Бағдарламалар)** қалтасында болады.

б. Терезенің сол жағындағы құрылғылар тізімінен HP OfficeJet 4650 series таңдаңыз.

в. **Туралау** түймешігін басыңыз.

г. **Выравнить** (Туралау) түймешігін басып, экрандағы нұсқауларды орындаңыз.

ғ. **ақпараты және қолдауы** аймағына қайта оралу үшін **Барлық параметрлер** түймешігін басыңыз.

6. Сынақ бетін басып шығарыңыз.

**Сынақ бетін басып шығару үшін**

a. Қағаз науасына Хат немесе А4 пішімді кәдімгі ақ қағаз салыңыз.

ә. HP қызметтік бағдарламасы ашыңыз.



**ЕСКЕРТПЕ:** HP қызметтік бағдарламасы белгішесі **Hewlett-Packard** қалтасында орналасады, ол қатты дискінің жоғарғы деңгейінде **Приложения (Бағдарламалар)** қалтасында болады.

б. Терезенің сол жағындағы құрылғылар тізімінен HP OfficeJet 4650 series таңдаңыз.

в. **Сынақ беті** түймешігін басыңыз.

г. **Сынақ бетін басып шығару** түймешігін басып, экрандағы нұсқауларды орындаңыз.

Мәтінде қисық жолдардың немесе мәтінде және түрлі-түсті қораптарда жолақтардың бар-жоғын көру үшін сынақ бетін тексеріңіз. Қисық жолдарды немесе жолақтарды көрсеңіз немесе қортап бөлігінде сия болмаса, картридждарды автоматты түрде тазалаңыз.

7. Диагностикалық бет жолақтарды немесе мәтін немесе түрлі-түсті қораптардың бос бөлігін көрсетсе, басып шығару картридждарын автоматты түрде тазалаңыз.

## Басып шығару механизмін автоматты түрде тазалау үшін

- а. Қағаз науасына Хат немесе А4 пішімді кәдімгі ақ қағаз салыңыз.
- ә. HP қызметтік бағдарламасы ашыңыз.

 **ЕСКЕРТПЕ:** HP қызметтік бағдарламасы белгішесі **Hewlett-Packard** қалтасында орналасады, ол қатты дискінің жоғарғы деңгейінде **Приложения (Бағдарламалар)** қалтасында болады.

- б. Терезенің сол жағындағы құрылғылар тізімінен HP OfficeJet 4650 series таңдаңыз.
- в. **Басып шығару механизмдерін тазалау** түймешігін басыңыз.
- г. **Чистить (Тазалау)** түймешігін басып, экрандағы нұсқауларды орындаңыз.

 **ЕСКЕРТУ:** Басып шығару механизмін қажет болғанда ғана тазалаңыз. Қажетсіз тазалау сияны босқа кетіреді және басып шығару механизмнің жұмыс істеу мерзімін азайтады.

 **ЕСКЕРТПЕ:** Тазалауды аяқтағаннан кейін де басып шығару сапасы әлі нашар болса, принтерді туралап көріңіз. Тазалау және туралау процесін орындағаннан кейін де басып шығару сапасында ақаулықтар болса, HP қолдау қызметімен хабарласыңыз.

- ғ. **ақпараты және қолдауы** аймағына қайта оралу үшін **Барлық параметрлер** түймешігін басыңыз.

## Басып шығарылған қағаздардағы сия дақтарын түзету

Егер басып шығарылған материалда жағылған сия бар болса, кейінгі басып шығарулар үшін принтер дисплейінде Clean Ink Smear (Жағылған сияны тазалау) функциясын пайдаланып көріңіз. Бұл процестің аяқталуына бірнеше минут керек. Толық өлшемді кәдімгі қағазды жүктеңіз. Ол тазалау кезінде артқа және алға жылжытылады. Бұл кездегі механикалық шулар қалыпты.

1. Кіріс науасына қолданылмаған Letter немесе қарапайым А4 ақ қағазын салыңыз.
2. Принтердің басқару тақтасының дисплейінен **Құралдар** түймесін басыңыз.
3. **Қағазға жағу құралдарын тазалау** тармағын түртіп, экрандағы нұсқауларды орындаңыз.

 **ЕСКЕРТПЕ:** Сондай-ақ, осыларды HP принтерінің бағдарламалық құралынан немесе енгізілген веб серверінен (EWS) орындауға болады. Бағдарламалық құралға немесе енгізілген веб-серверге кіру үшін [HP принтерінің бағдарламалық құралын ашыңыз \(Windows\) \(13-бет\)](#) немесе [Енгізілген веб-серверді ашыңыз \(67-бет\)](#) бөлімін қараңыз.

## Көшіру ақаулары

<a href="#">Көшіру проблемаларын шешу</a>	HP ақауды онлайн жою шеберін пайдаланыңыз. Принтер көшірме жасамаса немесе басып шығарылған қағаздар сапасы төмен болса, қадамдық нұсқауларды орындаңыз.
---	---

 **ЕСКЕРТПЕ:** HP ақауды онлайн жою шеберлері барлық тілдерде қол жетімді болмауы мүмкін.

[Сәтті көшіру және сканерлеу туралы кеңестер \(30-бет\)](#)

## Сканерлеу ақаулары

<a href="#">HP Print and Scan Doctor</a>	HP Print and Scan Doctor - ақауды автоматты диагностикадан өткізіп және түзетіп көретін утилитта.
<a href="#">Сканерлеу ақауларын шешу</a>	HP ақауды онлайн жою шеберін пайдаланыңыз. Сканерлемесе немесе сканерленген нысандар сапасы төмен болса, қадамдық нұсқауларды орындаңыз.



**ЕСКЕРТПЕ:** HP Print and Scan Doctor және HP ақауды онлайн жою шеберлері барлық тілдерде қол жетімді болмауы мүмкін.

[Сәтті көшіру және сканерлеу туралы кеңестер \(30-бет\)](#)

## Факс ақаулары

Факс орнатуымен мәселе болса, алдымен, факс тексеру есебін орындаңыз. Сынақ орындалып, бірақ әлі де факспен жұмыс істеу кезінде ақаулықтар туындаса, параметрлердің дұрыстығын растау үшін есепте тізімделген факс параметрлерін тексеріңіз.

### Факс тексеруді іске қосу

Принтердің күйін тексеру үшін және оның факспен жұмыс істеу үшін дұрыс орнатылғанын тексеру үшін факс теңшелімінің сынағын жасауға болады. Осы тексеруді принтердегі факс орнатуын аяқтаған соң ғана орындаңыз. Сынақ келесі әрекеттерді орындайды:

- Факстың аппараттық құралын сынақтан өткізу
- Принтерге телефон сымының дұрыс түрі жалғанғанын тексеру
- Телефон сымының дұрыс портқа жалғанғанын тексереді
- Теру сигналын тексереді
- Телефон желісінің байланыс күйін тексереді.
- Белсенді телефон желісін тексереді

### Факс теңшелімін принтердің басқару тақтасы арқылы сынақтан өткізу

1. Арнайы үй немесе кеңсе теңшелімінің нұсқауларына сәйкес факспен жұмыс істеу үшін принтерді орнатыңыз.
2. Сия картридждерінің орнатылғанын және сынақты бастамас бұрын кіріс науасына толық өлшемдегі қағаздың салынғанын тексеріңіз.
3. **Факс** экранында **Теңшеу** түймесін түртіп, **Орнату шебері** түймесін түртіңіз, содан соң экрандағы нұсқауларды орындаңыз.

Принтер сынақтың күйін дисплейде көрсетеді де, есепті басып шығарады.

4. Есепті қарап шығыңыз.
  - Факсты тексеру сәтсіз болса, төмендегі шешімдерді қарап шығыңыз.
  - Факс сынағы орындалып, бірақ әлі де факспен жұмыс істеу кезінде ақаулықтар туындаса, есептегі тізімде берілген факс параметрлерінің дұрыс екендігін тексеріңіз. HP ақауларды онлайн жою шеберін пайдалануға да болады.

## Факс тексеруі сәтсіз болған орындалатын әрекеттер

Факс сынағын іске қосылғанмен ол орындалмаса, қате туралы басты ақпаратты алу үшін есепті қараңыз. Толығырақ ақпарат алу үшін сынақтың қай бөлігі орындалмағанын көру үшін есепті тексеріп, шешімдерді табу үшін осы бөлімдегі сәйкес тақырыпты қараңыз.

### «Факс жабдығын тексеру» орындалмады

- Принтердің басқару тақтасында орналасқан  (Қуат түймесі) түймесін басып, принтерді өшіріңіз де, принтердің артқы жағындағы қуат сымын ажыратыңыз. Бірнеше секундтан кейін қуат сымын жалғап, қуатты қосыңыз. Сынақты қайта іске қосыңыз. Егер сынақ орындалмаса, осы бөлімдегі ақаулықтарды жою бойынша ақпаратты қарауды жалғастырыңыз.
- Сынақ факсын жіберіп немесе қабылдап көріңіз. Факсты сәтті жіберіп, қабылдасаңыз, мұнда ақаудың болмағаны.
- **Мастер установки факс** (Факсты орнату шеберінен (Windows)) немесе **HP утилитасы** (OS X), тексеруді орындап жатсаңыз, принтердің факсты қабылдау немесе көшірме жасау сияқты басқа тапсырманы орындап жатпағанын тексеріңіз. Принтердің бос еместігін көрсететін хабар үшін дисплейді тексеріңіз. Бос емес болса, ол аяқталғанша және тексеруді орындамас бұрын бос күйіне ауысқанша күтіңіз.
- Принтермен бірге келген телефон сымын пайдаланып отырғаныңызды тексеріңіз. Телефон ұясынан принтерге жалғау үшін телефон сымы пайдаланылмаса, факстарды жібере де, қабылдай да алмайсыз. Принтермен бірге келген телефон сымын жалғағаннан кейін факсты тексеруді қайта іске қосыңыз.
- Телефон сплиттерін пайдаланып отырсаңыз, факс аппаратында ақау пайда болуы мүмкін. (Сплиттер — телефон ұясына жалғайтын екі сымды қосқыш.) Сплиттерді алып тастап, телефон ұясына принтерді тікелей қосып көріңіз.

Табылған ақауларды шешкеннен кейін, жіберілетіндігін және принтердің факс жіберуге дайын екенін тексеру үшін факс сынағын қайтадан іске қосыңыз. **Факс жабдығын тексеру** әлі де қате беруді жалғастырса және факс жіберу ақаулары шешілмесе, HP қолдау орталығымен байланысыңыз. [www.hp.com/support](http://www.hp.com/support) сайтына өтіңіз. Бұл веб-сайтта жалпы принтер ақауларын түзетуге көмектесе алатын ақпарат пен қызметтік бағдарламалар беріледі. Нұсқау берілсе, елді/аймақты таңдаңыз да, техникалық қолдау қызметіне қоңырау шалу туралы ақпаратты алу үшін **Барлық HP контактілері** түймесін басыңыз.

### «Факс белсенді телефон ұясына қосылған» сынағы орындалмады

- Телефон сымының қауіпсіз екенін тексеру үшін, принтер мен телефон ұясы арасындағы байланысды тексеріңіз.
- Принтермен бірге келген телефон сымын пайдаланып отырғаныңызды тексеріңіз. Телефон ұясынан принтерге жалғау үшін телефон сымы пайдаланылмаса, факстарды жібере де, қабылдай да алмайсыз. Принтермен бірге келген телефон сымын жалғағаннан кейін факсты тексеруді қайта іске қосыңыз.
- Принтердің телефон ұясына дұрыс қосылғанын тексеріңіз. Принтермен бірге берілген қораптағы телефон сымын қолданып бір ұшын телефон ұясына қосыңыз, одан кейін екінші ұшын принтердің артындағы таңбаланған 1-LINE портына қосыңыз.  
Факс орнатылымы және сынағы туралы қосымша мәліметтер алыңыз, [қосымша ақпарат үшін желіге өту мақсатында осы жерді басыңыз](#).
- Телефон сплиттерін пайдаланып отырсаңыз, факс аппаратында ақау пайда болуы мүмкін. (Сплиттер — телефон ұясына жалғайтын екі сымды қосқыш.) Сплиттерді алып тастап, телефон ұясына принтерді тікелей қосып көріңіз.

- Жұмыс телефоны мен телефон сымын принтер үшін қолданылатын телефон ұясына қосуға әрекет жасап, теру сигналын тексеріңіз. Теру сигналын естімесеңіз, телефон корпорациясымен байланысып, желіні тексертіңіз.
- Сынақ факсын жіберіп немесе қабылдап көріңіз. Факсты сәтті жіберіп, қабылдасаңыз, мұнда ақаудың болмағаны.

Табылған ақауларды шешкеннен кейін, жіберілетіндігін және принтердің факс жіберуге дайын екенін тексеру үшін факс сынағын қайтадан іске қосыңыз.

### «Принтер сымы факстағы дұрыс портқа қосылған» сынағы орындалмады

Принтермен бірге келген телефон сымын пайдаланып отырғаныңызды тексеріңіз. Телефон ұясынан принтерге жалғау үшін телефон сымы пайдаланылмаса, факстарды жібере де, қабылдай да алмайсыз. Принтермен бірге келген телефон сымын жалғағаннан кейін факсты тексеруді қайта іске қосыңыз.

Телефон сплиттерін пайдаланып отырсаңыз, факс аппаратында ақау пайда болуы мүмкін. (Сплиттер — телефон ұясына жалғайтын екі сымды қосқыш.) Сплиттерді алып тастап, телефон ұясына принтерді тікелей қосып көріңіз.

#### Телефон сымын дұрыс портқа жалғау

1. Принтермен бірге берілген қораптағы телефон сымын пайдаланып бір ұшын телефон ұясына қосыңыз, одан кейін екінші ұшын принтердің артындағы таңбаланған 1-LINE портына қосыңыз.

**ЕСКЕРТПЕ:** Телефон ұясына қосу үшін 2-EXT портын қолдансаңыз, факстарды жіберу немесе алу мүмкін болмайды. 2-EXT порты жауап беру құрылғысы сияқты тек қана басқа жабдыққа қосу үшін қолданылуы қажет.

**Сурет 9-1** Принтердің артқы көрінісі

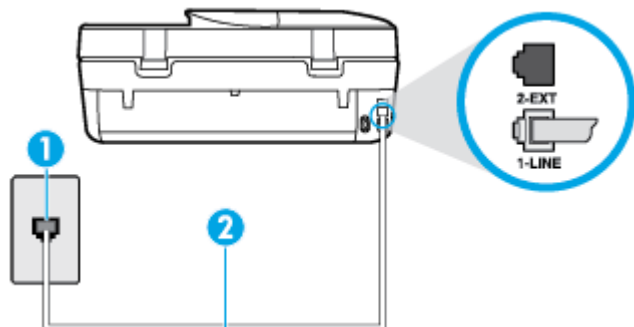

1	Телефон ұясы
2	Принтермен бірге қорапта берілген телефон сымын «1-LINE» портына қосу үшін пайдаланыңыз.

2. Телефон сымын таңбаланған 1-LINE портына қосқаннан кейін, жіберілетіндігін және принтердің факс жіберуге дайын екенін тексеру үшін факс сынағын қайтадан іске қосыңыз.
3. Сынақ факсын жіберіп немесе қабылдап көріңіз.

### «Факспен телефон сымының дұрыс түрін пайдалану» сынағы орындалмады

- Принтермен бірге қорапта берілген телефон сымын телефон ұясына қосу үшін қолданғаныңызды тексеріңіз. Телефон сымының соңғы ұшын принтердің артқы жағында таңбаланған 1-LINE портына және екінші ұшын суретте көрсетілгендей телефон ұясына қосу қажет.

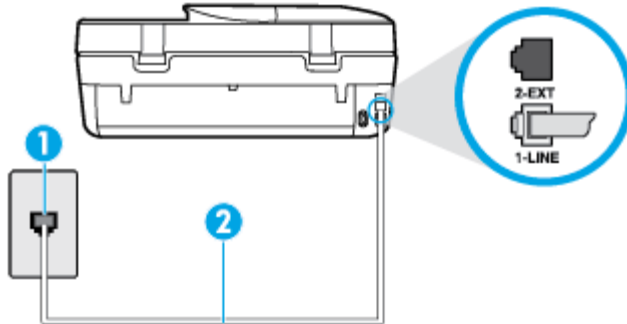

1	Телефон ұясы
2	Принтермен бірге қорапта берілген телефон сымын «1-LINE» портына қосу үшін пайдаланыңыз.

- Принтермен бірге берілген сым жеткілікті ұзын болмаса, ұзындығын ұзарту үшін екі сымды телефон желісінің жалғастырғышын пайдалануға болады. Жалғастырғышты телефон керек-жарақтарымен айланысатын электрондық дүкендерден сатып алуға болады.
- Телефон сымының қауіпсіз екенін тексеру үшін, принтер мен телефон ұясы арасындағы байланысды тексеріңіз.
  - Принтермен бірге келген телефон сымын пайдаланып отырғаныңызды тексеріңіз. Телефон ұясынан принтерге жалғау үшін телефон сымы пайдаланылмаса, факстарды жібере де, қабылдай да алмайсыз. Принтермен бірге келген телефон сымын жалғағаннан кейін факсты тексеруді қайта іске қосыңыз.
  - Телефон сплиттерін пайдаланып отырсаңыз, факс аппаратында ақау пайда болуы мүмкін. (Сплиттер — телефон ұясына жалғайтын екі сымды қосқыш.) Сплиттерді алып тастап, телефон ұясына принтерді тікелей қосып көріңіз.

### «Теру сигналын анықтау» сынағы орындалмады

- Принтер сияқты бірдей телефон сымын қолданатын басқа жабдық сынақтың орындалмауына әкелуі мүмкін. Ақауды басқа жабдықтың туғызатынын тексеру үшін, телефон желісінен барлығын ажыратып, сынақты қайта іске қосыңыз. Басқа жабдықсыз **Теру сигналын анықтауды тексеру** орындалса, жабдықтың бір немесе бірнеше бөліктері ақауларды туғызған болуы мүмкін; жабдықтың қайсы бөлігі ақауға әкелетінін анықтау үшін, әрбір бөлікті бөлек уақытта артқы жағына қосып, әрбір уақытта сынақты қайтадан іске қосып көріңіз.
- Жұмыс телефоны мен телефон сымын принтер үшін қолданылатын телефон ұясына қосуға әрекет жасап, теру сигналын тексеріңіз. Теру сигналын естімесеңіз, телефон корпорациясымен байланысып, желіні тексерткізіңіз.
- Принтердің телефон ұясына дұрыс қосылғанын тексеріңіз. Принтермен бірге берілген қораптағы телефон сымын пайдаланып бір ұшын телефон ұясына қосыңыз, одан кейін екінші ұшын принтердің артындағы таңбаланған 1-LINE портына қосыңыз.

- Телефон сплиттерін пайдаланып отырсаңыз, факс аппаратында ақау пайда болуы мүмкін. (Сплиттер — телефон ұясына жалғайтын екі сымды қосқыш.) Сплиттерді алып тастап, телефон ұясына принтерді тікелей қосып көріңіз.
- Телефон жүйесі жеке телефон станция жүйелері (PBX) сияқты қалыпты теру сигналын қолданбайтын болса, бұл сынақтың орындалмауына әкелуі мүмкін. Бұл факстарды жіберу немесе қабылдап алу ақауын тудыруы мүмкін. Сынақ факсын жіберуге немесе қабылдап алуға әрекет жасаңыз.
- Еліңіз/аймағыңыз үшін ел/аймақ параметрінің сәйкесінше орнатылғанына көз жеткізу үшін тексеріңіз. Ел/аймақ параметрі орнатылмаса немесе дұрыс орнатылмаса, сынақ орындалмауы мүмкін және факстарды жіберу және қабылдау кезінде ақаулар пайда болуы мүмкін.
- Принтердің үйлесімді телефон желісіне қосылғанын тексеріңіз, әйтпесе факстарды жіберу немесе алу мүмкін болмайды. Телефон желісінің сандық екенін тексеру үшін, қалыпты үйлесімді телефонды желіге қосып, теру сигналын тыңдаңыз. Қалыпты дыбысталатын теру сигналын естімесеңіз, бұл сандық телефондар үшін орнатылған телефон желісі болуы мүмкін. Принтерді үйлесімді телефон желісіне қосып, факсты жіберіп немесе қабылдап көріңіз.
- Принтермен бірге келген телефон сымын пайдаланып отырғаныңызды тексеріңіз. Телефон ұясынан принтерге жалғау үшін телефон сымы пайдаланылмаса, факстарды жібере де, қабылдай да алмайсыз. Принтермен бірге келген телефон сымын жалғағаннан кейін факсты тексеруді қайта іске қосыңыз.

Табылған ақауларды шешкеннен кейін, жіберілетіндігін және принтердің факс жіберуге дайын екенін тексеру үшін факс сынағын қайтадан іске қосыңыз. **Прием сигналов готовности АТС** (Теру сигналын анықтау) сынағы орындалмауды жалғастырса, телефон корпорациясымен байланысып, желіні тексертіңіз.

#### «Факс желісінің күйі» орындалмады

- Принтердің үйлесімді телефон желісіне қосылғанын тексеріңіз, әйтпесе факстарды жіберу немесе алу мүмкін болмайды. Телефон желісінің сандық екенін тексеру үшін, қалыпты үйлесімді телефонды желіге қосып, теру сигналын тыңдаңыз. Қалыпты дыбысталатын теру сигналын естімесеңіз, бұл сандық телефондар үшін орнатылған телефон желісі болуы мүмкін. Принтерді үйлесімді телефон желісіне қосып, факсты жіберіп немесе қабылдап көріңіз.
- Телефон сымының қауіпсіз екенін тексеру үшін, принтер мен телефон ұясы арасындағы байланысды тексеріңіз.
- Принтердің телефон ұясына дұрыс қосылғанын тексеріңіз. Принтермен бірге берілген қораптағы телефон сымын пайдаланып бір ұшын телефон ұясына қосыңыз, одан кейін екінші ұшын принтердің артындағы таңбаланған 1-LINE портына қосыңыз.
- Принтер сияқты бірдей телефон сымын қолданатын басқа жабдық сынақтың орындалмауына әкелуі мүмкін. Ақауды басқа жабдықтың туғызатынын тексеру үшін, телефон желісінен барлығын ажыратып, сынақты қайта іске қосыңыз.
  - Басқа жабдықсыз **Файл желісі күйін тексеру** орындалса, жабдықтың бір немесе бірнеше бөліктері ақауларды туғызған болуы мүмкін; жабдықтың қайсы бөлігі ақауға әкелетінін анықтау үшін, әрбір бөлікті бөлек уақытта артқы жағына қосып, әрбір уақытта сынақты қайтадан іске қосып көріңіз.
  - Басқа жабдықсыз **Файл желісі күйін тексеру** орындалмаса, принтерді жұмыс телефон желісіне қосып, осы бөлімдегі ақауларды жою туралы мәліметтерді қарап шығуды жалғастырыңыз.
- Телефон сплиттерін пайдаланып отырсаңыз, факс аппаратында ақау пайда болуы мүмкін. (Сплиттер — телефон ұясына жалғайтын екі сымды қосқыш.) Сплиттерді алып тастап, телефон ұясына принтерді тікелей қосып көріңіз.



- Принтермен бірге келген телефон сымын пайдаланып отырғаныңызды тексеріңіз. Телефон ұясынан принтерге жалғау үшін телефон сымы пайдаланылмаса, факстарды жібере де, қабылдай да алмайсыз. Принтермен бірге келген телефон сымын жалғағаннан кейін факсты тексеруді қайта іске қосыңыз.

Табылған ақауларды шешкеннен кейін, жіберілетіндігін және принтердің факс жіберуге дайын екенін тексеру үшін факс сынағын қайтадан іске қосыңыз. **Состояние линии связи факса** (Факс желісінің күйі) сынағы орындалмаса және факспен жұмыс істеу кезінде ақаулар туындаса, телефон корпорациясымен байланысып, желіні тексертіңіз.

## Факс ақауларын шешіңіз

<a href="#">Факс ақауларын шешіңіз.</a>	HP ақауды онлайн жою шеберін пайдаланыңыз. Факс жіберу немесе алу немесе компьютерге факс жіберу мәселелерін шешіңіз.
---	--

 **ЕСКЕРТПЕ:** HP ақауды онлайн жою шеберлері барлық тілдерде қол жетімді болмауы мүмкін.



## Белгілі бір факс мәселелерін шешу үшін Анықтамадағы жалпы нұсқауларды оқу

Сізде қандай факс мәселесі бар?

### Дисплей әрқашан «Телефон желіге қосылған» деп көрсетеді

- Телефон сымының дұрыс емес түрін қолданудасыз. Принтерді телефон желісіне қосу үшін принтермен бірге берілген телефон сымын пайдаланып жатқаныңызды тексеріңіз. Принтермен бірге берілген сым жеткілікті ұзын болмаса, ұзындығын ұзарту үшін телефон желісінің жалғастырғышын пайдалануға болады. Жалғастырғышты телефон керек-жарақтарымен айланысатын электрондық дүкендерден сатып алуға болады.
- Бірдей телефон желісін принтер сияқты пайдаланатын басқа жабдық қолданылуы мүмкін. Ұзартқыш телефондары (бірдей телефон желісін қолданатын, бірақ принтерге қосылмаған телефондар) не басқа жабдықтың қолданыста еместігін немесе жайсыздықтан босатылған болуын тексеріңіз. Мысалы, ұзартқыш телефон жайсыздықтан босатылған болса электрондық пошта хабарламасын жіберу немесе интернетке кіру үшін компьютердің теру модемін пайдаланып жатқан болсаңыз, принтерді факс жіберу үшін қолдана алмайсыз.

### Принтерде факстарды жіберу және алу ақаулары туындады

- Принтердің қосылып тұрғанын тексеріңіз. Принтерді дисплейге қараңыз. Дисплей бос және  (Қуат түймесі) түймесі жанып тұрмаса, принтердің ажыратулы болғаны. Қуат сымының принтерге берік жалғанғанын және розеткаға қосылғанын тексеріңіз. Принтерді қосу үшін  (Қуат түймесі) түймесін басыңыз.

Принтерді қосқаннан кейін HP корпорациясы факсты жібермес немесе қабылдап алмас бұрын бес минут күте тұруды ұсынады. Қосылғаннан кейін бапталған кезде принтердің факстарды жіберуі немесе қабылдауы мүмкін емес.

- Принтермен бірге қорапта берілген телефон сымын телефон ұясына қосу үшін қолданғаныңызды тексеріңіз. Телефон сымының соңғы ұшын принтердің артқы жағында таңбаланған 1-LINE портына және екінші ұшын суретте көрсетілгендей телефон ұясына қосу қажет.

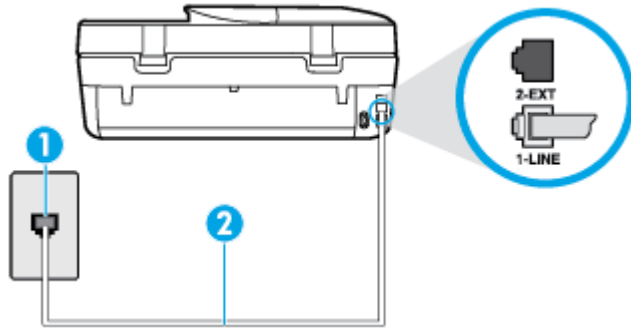

1	Телефон ұясы
2	Принтермен бірге қорапта берілген телефон сымын «1-LINE» портына қосу үшін пайдаланыңыз.

Принтермен бірге берілген сым жеткілікті ұзын болмаса, ұзындығын ұзарту үшін екі сымды телефон желісінің жалғастырғышын пайдалануға болады. Жалғастырғышты телефон керек-жарақтарымен айланысатын электрондық дүкендерден сатып алуға болады.

- Жұмыс телефоны мен телефон сымын принтер үшін қолданылатын телефон ұясына қосуға әрекет жасап, теру сигналын тексеріңіз. Теру сигналын естімесеңіз, қызмет көрсету үшін жергілікті телефон корпорациясына қоңырау шалыңыз.
- Принтер сияқты бірдей телефон сымын қолданатын басқа жабдық қолданыста болуы мүмкін. Мысалы, ұзартқыш телефон жайсыздықтан босатылған болса электрондық пошта хабарламасын жіберу немесе интернетке кіру үшін компьютердің теру модемін пайдаланып жатқан болсаңыз, принтерді факс жіберу үшін қолдана алмайсыз.
- Басқа процестің қате тудырмағанын тексеріңіз. Ақау туралы мәліметтерді және оны шешу жолдарын беретін қате хабарламасын дисплейде немесе компьютерде тексеріңіз. Қате болса, принтер қате жағдайы шешілмейінше факсты жібере немесе қабылдай алмайды.
- Телефон желісінің байланысында шуыл болуы мүмкін. Нашар дыбыс (шу) сапасы бар телефон желілері факс жіберу ақауларын тудыруы мүмкін. Телефонды телефон ұясына жалғау және статикалық немесе басқа шуды тыңдау арқылы телефон желісінің дыбыс сапасын тексеріңіз. Шуды естісеңіз, **Қатені түзету күйі** қатені түзету күйін қосып, факсты қайтадан жіберіп көріңіз. Қатені түзету күйін өзгерту туралы ақпаратты [Факсты қатені түзету күйінде жіберу \(35-бет\)](#) бөлімін қараңыз. Ақау жалғастырылса, телефон корпорациясымен байланысыңыз.
- Сандық абоненттік желі (DSL) қызметін қолданып жатқан болсаңыз, қосылған DSL сүзгісінің болуын тексеріңіз, әйтпесе факсты сәтті жіберу мүмкін болмайды. [Қосымша ақпарат үшін желіге өту мақсатында осы жерді басыңыз.](#)
- Принтердің сандық телефондар үшін орнатылған телефон ұясына қосылғанын тексеріңіз. Телефон желісінің сандық екенін тексеру үшін, қалыпты үйлесімді телефонды желіге қосып, теру сигналын тыңдаңыз. Қалыпты дыбысталатын теру сигналын естімесеңіз, бұл сандық телефондар үшін орнатылған телефон желісі болуы мүмкін.
- Жеке телефон станциясының немесе біріктірілген қызметтердің сандық желісінің түрлендіргішін/терминал адаптерін қолданып жатқан болсаңыз, принтердің дұрыс портқа қосылғандығын және мүмкін болса, терминал адаптерінің елге/аймаққа арналған дұрыс байланыс түріне орнатылғанын тексеріңіз. [Қосымша ақпарат үшін желіге өту мақсатында осы жерді басыңыз.](#)

- Принтер DSL қызметімен бірдей телефон желісін ортақ пайдаланатын болса, DSL модемі жерге дұрыс орнатылмаған болуы мүмкін. DSL модемі жерге дұрыс орнатылмаған болса, телефон желісінде шу шығарылуы мүмкін. Нашар дыбыс (шу) сапасы бар телефон желілері факс жіберу ақауларын тудыруы мүмкін. Телефонды телефон ұясына жалғау және статикалық немесе басқа шуды тыңдау арқылы телефон желісінің дыбыс сапасын тексеруге болады. Шуды еститін болсаңыз, DSL модемін өшіріп, кем дегенде 15 минутқа қуаттан толығымен ажыратыңыз. Одан кейін DSL модемін кері қосып, теру сигналын қайтадан тыңдаңыз.



**ЕСКЕРТПЕ:** Келешекте телефон желісінде қайтадан статикалық шуды байқауыңыз мүмкін. Принтер факстарды жіберуді және қабылдауды тоқтатса, осы процесті қайталаңыз.

Телефон желісі әлі де шу шығарса, телефон корпорациясымен байланысыңыз. DSL модемін қосу туралы Қосымша ақпарат алу үшін қолдау қызметін беретін DSL провайдерімен байланысыңыз.

- Телефон сплиттерін пайдаланып отырсаңыз, факс аппаратында ақау пайда болуы мүмкін. (Сплиттер — телефон ұясына жалғайтын екі сымды қосқыш.) Сплиттерді алып тастап, телефон ұясына принтерді тікелей қосып көріңіз.

## Принтер факстарды қабылдай алмайды, бірақ факстарды жібере алады

- Арнайы қоңырау қызметін пайдаланып жатпаған болсаңыз, **Арнайы қоңырау** мүмкіндігі принтерде **Барлық қоңыраулар** етіп орнатылғанын тексеріңіз Қосымша ақпарат алу үшін [Арнайы қоңырау үшін қоңырауға жауап беру үлгісін өзгерту \(43-бет\)](#) бөлімін қараңыз.
- **Авто жауап беру** мүмкіндігі **Өшірулі** орнатылған болса, факстарды қолмен қабылдау қажет; әйтпесе, принтер факсты қабылдай алмайды. Факстарды қолмен қабылдап алу бойынша ақпаратты [Факсты қолмен алу \(36-бет\)](#) бөлімін қараңыз.
- Факс қоңыраулары үшін қолданылатын бірдей телефон нөмірінде дыбыстық пошта қызметі болса, факстарды автоматты түрде емес, қолмен қабылдау қажет. Бұл кіріс факстары қоңырауларына жауап беру үшін сіздің қол жетімді болуыңыз қажет дегенді білдіреді. Дыбыстық пошта қызметі болған кезде принтерді орнату туралы мәліметтер алыңыз, [қосымша ақпарат үшін желіге өту мақсатында осы жерді басыңыз](#). Факстарды қолмен қабылдап алу бойынша ақпаратты [Факсты қолмен алу \(36-бет\)](#) бөлімінен қараңыз.
- Принтермен бірдей телефон желісінде компьютерде теру модемі болса, модеммен бірге берілген бағдарламалық құралдың факстарды автоматты түрде қабылдап алу мақсатында орнатылмағанына көз жеткізу үшін тексеріңіз. Факстарды автоматты түрде қабылдап алу үшін орнатылған модемдер, принтердің факс қоңырауларын қабылдап алуын болдырмайтын барлық кіріс факстарын қабылдап алу үшін телефон желісін өзі иеленіп алады.
- Принтермен бірдей телефон желісінде жауап беру құрылғысы болса, келесі ақаулардың бірі туындауы мүмкін:
  - Жауап беру құрылғысы принтермен бірге дұрыс орнатылған болмауы мүмкін.
  - Шығыс хабарламасы факс сигналдарын анықтау үшін принтерге мүмкіндік беру мақсатында тым ұзақ немесе тым қатты дыбысталатын болуы мүмкін және жіберу факс құрылғысы ажыратылуы мүмкін.
  - Жауап беру құрылғысында принтерге факс сигналдарын анықтауға мүмкіндік беру үшін шығыс хабарламаларынан кейін жеткілікті уақыт қалмауы мүмкін. Осы ақау сандық жауап беру құрылғылары үшін жалпы болып табылады.

Келесі әрекеттер осы ақауларды шешуге көмектесуі мүмкін:

- Факс қоңыраулары үшін пайдаланылатын бірдей телефон желісінде жауап беру құрылғысы бар болса, жауап беру құрылғысын принтерге тікелей қосып көріңіз, [қосымша ақпарат үшін желіге өту мақсатында осы жерді басыңыз](#).
- Принтердің факстарды автоматты түрде қабылдау үшін орнатылғанын тексеріңіз. Факстарды автоматты түрде қабылдап алу үшін принтерді орнату туралы ақпаратты [Факс алу \(35-бет\)](#) бөлімін қараңыз.
- **Жауап берілетін қоңыраулар** параметрінің жауап беру құрылғысынан көбірек қоңырау санына орнатылғанын тексеріңіз. Қосымша ақпарат алу үшін [Жауап бермес бұрын қоңыраулардың санын орнату \(43-бет\)](#) бөлімін қараңыз.
- Жауап беру құрылғысын ажыратып, факсты қабылдап көріңіз. Жауап беру құрылғысынсыз факс жіберу сәтті орындалса, жауап беру құрылғысының ақау туғызған болуы мүмкін.
- Жауап беру құрылғысын қайта қосып, шығысы хабарламасын қайта жазыңыз. Ұзақтығы шамамен 10 секунд хабарламаны жазыңыз. Хабарламаны жазу кезінде асықпай және ақырын сөйлеңіз. Дыбыстық хабарламаның соңында шамамен 5 секунд тыныш уақыт қалдырыңыз. Осы тыныш уақытты жазу кезінде артқы жақта шу болмауы қажет. Факсты қайта қабылдап көріңіз.



**ЕСКЕРТПЕ:** Кейбір сандық жауап беру құрылғылары шығыс хабарламасының соңындағы жазылған тыныштықты сақтамауы мүмкін. Тексеру үшін шығыс хабарламасын кері ойнатыңыз.

- Жауап беру құрылғысы, компьютерде теру модемі немесе көп портты қосқыш қорабы сияқты принтер басқа телефон жабдығының түрлерімен бірдей телефон желісін ортақ пайдаланатын болса, факс сигналының деңгейі азайтылуы мүмкін. Сплиттерді қолдансаңыз немесе телефонның ұзындығын ұзарту үшін қосымша кабельдерді қосқан болсаңыз, сигнал деңгейі де азайтылуы мүмкін. Азайтылған факс сигналы факсты қабылдау кезінде ақауларды тудыруы мүмкін.

Ақауды тудыратын басқа жабдықты табу үшін, телефон желісінен принтерден басқа барлық құрылғыларды ажыратып, факсты қабылдап көріңіз. Басқа жабдықсыз факстарды қабылдау сәтті орындалса, басқа жабдықтардың бірінің немесе бірнеше бөлігінің ақауларды тудырған болуы мүмкін; жабдықтың қайсы бөлігі ақауға әкелетінін анықтау үшін, әрбір бөлікті бөлек уақытта артқы жағына қосып, әрбір уақытта сынақты қайтадан іске қосып көріңіз.

- Факс телефон нөмірі үшін арнайы қоңырау үлгісі (телефон корпорациясы арқылы арнайы қоңырау қызметін қолдану) болса, принтердегі (**Арнайы қоңырау** мүмкіндігінің сәйкесінше орнатылғанын тексеріңіз. Қосымша ақпарат алу үшін [Арнайы қоңырау үшін қоңырауға жауап беру үлгісін өзгерту \(43-бет\)](#) бөлімін қараңыз.

## Принтер факстарды жібере алмайды, бірақ факстарды қабылдай алады

- Принтер тым жылдам немесе тым қысқа теруі мүмкін. Нөмір бірізділігіне аздаған үзіліс кірістіру қажет болуы мүмкін. Мысалы, телефон нөмірін термес бұрын сыртқы желіге кіру қажет болса, кіріс нөмірінен кейін үзіліс қалдырыңыз. 95555555 нөмірі болса және 9 сыртқы желіге кіру нөмірі болса, келесі түрде үзіліс кірістіруге болады: 9-555-5555. Терілетін факс нөмірінде үзіліс енгізу үшін дисплейде (-) сызықша шыққанша \* түймесін қайталап басыңыз.

Мониторда теру арқылы да факс жіберуге болады. Бұл терілген кезде телефон желісін есітуге мүмкіндік береді. Терудің темпін орнатып, тергенде ескертулерге жауап беруге болады. Қосымша ақпарат алу үшін [Мониторда теруді қолдану арқылы факс жіберу \(33-бет\)](#) бөлімін қараңыз.

- Факсты жіберу кезінде енгізілген нөмір дұрыс пішімде емес немесе қабылдап алатын факс құрылғысында ақаулар бар. Мұны тексеру үшін телефоннан факс нөміріне қоңырау шалып, факс сигналдарын тыңдаңыз. Факс сигналдарын есіту мүмкін емес, қабылдап алатын факс құрылғысы қосылмаған немесе жалғанбаған не дыбыстық пошта қызметі алушының телефон желісіне

кедергі келтіруі мүмкін. Алушыдан қабылдап алынатын факс құрылғысында ақаулардың болмауын тексеруін сұрауға да болады.

## Факс сигналдары жауап беру құрылғысында жазылады

- Факс қоңыраулары үшін пайдаланылатын бірдей телефон желісінде жауап беру құрылғысы бар болса, жауап беру құрылғысын принтерге тікелей қосып көріңіз, [қосымша ақпарат үшін желіге ету мақсатында осы жерді басыңыз](#). Жауап беру құрылғысын ұсынылғандай қосылмағандай болсаңыз, факс сигналдары жауап беру құрылғысына жазылмауы мүмкін.
- Принтердің факстарды автоматты түрде қабылдау үшін орнатылғанын және **Жауап берілетін қоңыраулар** параметрінің дұрыс орнатылғанын тексеріңіз. Принтерге жауап беру үшін орнатылған қоңырауларды саны жауап беру құрылғысына жауап беру үшін орнатылған қоңыраулардың санынан жоғарырақ болуы қажет. Жауап беру құрылғысы мен принтер бірдей жауап беру қоңыраулар санына орнатылған болса, екі бірдей құрылғы да қоңырауға және жауап беру құрылғысында жазылған факс сигналдарына жауап береді.
- Жауап беру құрылғысын қоңыраулардың төмен санына және принтерді қолдау көрсетілетін қоңыраулардың ең үлкен санына жауап беру үшін орнатыңыз. (Ең үлкен қоңыраулардың саны елге/аймаққа байланысты әртүрлі болады). Осы орнатылымда жауап беру құрылғысы қоңырауға жауап береді және принтер желіні басқарады. Принтер факс сигналдарын анықтаса, принтер факсты қабылдап алады. Егер қоңырау дыбыстық қоңырау болса, жауап беру құрылғысы кіріс хабарламасын жазып алады. Қосымша ақпарат алу үшін [Жауап бермес бұрын қоңыраулардың санын орнату \(43-бет\)](#) бөлімін қараңыз.

## Желі және байланыс ақаулары

Не істегіңіз келеді?

### Сымсыз байланысты түзету

Келесі ақауды жою параметрлерінің бірін таңдаңыз.

<a href="#">HP Print and Scan Doctor</a>	HP Print and Scan Doctor - ақауды автоматты диагностикадан өткізіп және түзетіп көретін утилитта.
HP ақауды онлайн жою шеберін пайдалану	<ul style="list-style-type: none"><li>• Принтеріңіз ешқашан жалғанбағаз болсп немесе жалғанып, енді жұмыс істемесе, <a href="#">сымсыз байланыс мәселеніңізді шешіңіз</a>.</li><li>• Компьютердің принтерге жалғануына тыйым салуда деп күдіктенсеңіз, <a href="#">брандмауэр</a> немесе <a href="#">антивирус ақауын жойыңыз</a>.</li></ul>



**ЕСКЕРТПЕ:** HP Print and Scan Doctor және HP ақауды онлайн жою шеберлері барлық тілдерде қол жетімді болмауы мүмкін.

### Сымсыз байланыс ақауын жою үшін Анықтамадағы жалпы нұсқауларды оқу

Желілік қосылым мәселелерін диагностикалау үшін желі конфигурациясын тексеріңіз немесе сымсыз желіні тексеру туралы есепті басып шығарыңыз.

1. Принтердің басқару тақтасынан **(r)** ( **Сымсыз** ), кейін **(g)** ( **Параметрлер** ) түймесін басыңыз.
2. **Есептерді басып шығару** түймесін түртіп, **Желі конфигурациясының беті** немесе **Сымсыз тексеру есебі** түймесін түртіңіз.

## Сымсыз байланысқа арналған желі параметрлерін табу

Келесі ақауды жою параметрлерінің бірін таңдаңыз.

<a href="#">HP Print and Scan Doctor</a>	HP Print and Scan Doctor - желі атауын (SSID) және құпиясөзді (желі кілті) хабарлай алатын утилитта.
<a href="#">HP ақауды онлайн жою шеберін пайдалану</a>	Желі атауын (SSID) және сымсыз құпиясөзді табу әдісін үйреніңіз.



 **ЕСКЕРТПЕ:** HP Print and Scan Doctor және HP ақауды онлайн жою шеберлері барлық тілдерде қол жетімді болмауы мүмкін.

## Wi-Fi Direct байланысын түзету

<a href="#">HP ақауды онлайн жою шеберін пайдалану</a>	Wi-Fi Direct мәселесін шешіңіз немесе Wi-Fi Direct конфигурациялауды үйреніңіз.
--	---

 **ЕСКЕРТПЕ:** HP ақауды онлайн жою шеберлері барлық тілдерде қол жетімді болмауы мүмкін.

### Wi-Fi Direct ақауын жою үшін Анықтамадағы жалпы нұсқауларды оқу

1. Wi-Fi Direct қосылғанын растау үшін принтерді тексеріңіз:
  - a. Принтердің басқару тақтасындағы  (Wi-Fi Direct) түймесін басыңыз.
  - ә. Егер Күй **Өшірулі** болса,  (**Wi-Fi Direct параметрлері**) түймесін түртіп, Wi-Fi Direct мүмкіндігін қосыңыз.
2. Сымсыз компьютерде немесе ұялы құрылғыда Wi-Fi байланысын қосыңыз, кейін принтеріңіздің Wi-Fi Direct атауын іздеп, қосылыңыз.
3. Сұралған болса, Wi-Fi Direct құпиясөзін енгізіңіз.
4. Егер мобильді құрылғы пайдаланып жатқан болсаңыз, үйлесімді басып шығару бағдарламасын орнатқаныңызды тексеріңіз. Мобильді басып шығару туралы қосымша ақпарат алу үшін мына сайтқа кіріңіз [www.hp.com/global/us/en/eprint/mobile\\_printing\\_apps.html](http://www.hp.com/global/us/en/eprint/mobile_printing_apps.html).

## Принтер жабдығының ақаулары

 **КЕҢЕС:** Басып шығару, сканерлеу, көшіру қателерін анықтап, автоматты түрде түзету үшін [HP Print and Scan Doctor](#) бағдарламасын іске қосыңыз. Бағдарлама кейбір тілдерде ғана қолжетімді.

### Принтер кенеттен жұмыс істемей қалды

- Қуат пен қуат байланыстарын тексеріңіз.
- Принтердің қуат сымы жұмыс істеп тұрған розеткаға берік қосылғанын тексеріңіз.

## Картридждің кіру есігі ашық

- Басып шығаруды бастау үшін картридждің кіру есігін жабыңыз.

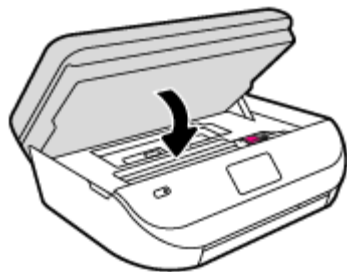

## Картридждерді туралау орындалмады

- Егер туралау процесі орындалмаса, қолданылмаған қарапайым ақ қағазды кіріс науасына жүктегеніңізді тексеріңіз. Егер сия картридждерін туралау кезінде кіріс науасында түсті қағаз салынған болса, туралау сәтсіз болады.
- Егер туралау процесі қайта-қайта сәтсіз болса, басып шығару механизмін тазарту керек, әйтпесе датчикте ақау болуы мүмкін.
- Егер басып шығару механизмін тазалау ақауды шешпесе, HP қолдау қызметіне хабарласыңыз. [www.hp.com/support](http://www.hp.com/support) сайтына өтіңіз. Бұл веб-сайтта жалпы принтер ақауларын түзетуге көмектесе алатын ақпарат пен қызметтік бағдарламалар беріледі. Нұсқау берілсе, елді/аймақты таңдаңыз да, техникалық қолдау қызметіне қоңырау шалу туралы ақпаратты алу үшін **Барлық HP контактілері** түймесін басыңыз.

## Принтердегі ақауды жою

- ▲ Принтерді өшіріңіз және қосыңыз. Егер ақау жойылмаса, HP компаниясына хабарласыңыз. HP қолдау көрсету орталығымен байланысу туралы қосымша ақпаратты [HP қолдау қызметі \(97-бет\)](#) бөлімінен қараңыз.

## HP қолдау қызметі

Өнімнің соңғы жаңартулары мен қолдау туралы ақпаратты алу үшін, [HP OfficeJet 4650 series](#) [www.hp.com/support](http://www.hp.com/support) мекенжайындағы [қолдау қызметінің веб-сайтына кіріңіз](#). HP онлайн режимінде қолдау принтерге қатысты түрлі қызметтерді ұсынады:



**Драйверлер және жүктеулер:** Бағдарламалық құрал драйверлері мен жаңартуларды, сондай-ақ, принтер қорабында болатын нұсқаулықтар мен құжаттамаларды жүктеп алыңыз.



**HP қолдау форумдары:** Жалпы сұрақтар мен мәселелердің жауабын алу үшін, HP қолдау форумдарына қатысыңыз. Басқа HP тұтынушылары жариялаған сұрақтарды көре аласыз немесе жүйеге кіріп, жеке сұрақтарыңызды қойып және түсініктемелер қалдыра аласыз.



**Ақауларды жою:** Принтерді тексеріп, ұсынылатын шешімдерді табу үшін, HP онлайн режиміндегі құралдарын пайдаланыңыз.

## HP қолдау қызметімен хабарласу

Мәселені шешу үшін, HP техникалық қолдау қызметінің өкілінен көмек қажет болса, [Қолдау қызметінің хабарласу](#) веб-сайтына кіріңіз. Келесі байланысу түрлері кепілдеме бар тұтынушылар үшін тегін (HP агентінің көрсеткен қызметі кепілдемесі жоқ тұтынушылар үшін ақылы болуы мүмкін):



HP қолдау қызметінің агентімен онлайн режимінде хат алмасу.



HP қолдау қызметінің агентін шақыру.

HP қолдау қызметіне хабарласқан кезде келесі ақпаратты беруге дайын болыңыз:

- Өнім атауы (HP OfficeJet 4650 сияқты принтерде орналасқан)
- Өнім нөмірі (сия картриджін алу есігінің ішінде орналасқан)



- Сериялық нөмірі (принтердің артқы немесе астыңғы жағында орналасады)

## Принтерді тіркеу

Тіркелу үшін бірнеше минут жұмсау арқылы жылдамырақ қызметтен, тиімділіктен және өнімге қолдау көрсететін ескертулерден рахат алуыңыз мүмкін. Бағдарламалық құралды орнату кезінде принтерді тіркемеген болсаңыз, кейінірек оны <http://www.register.hp.com> веб-сайтында тіркеуге болады

## Қосымша кепілдік параметрлері

Қосымша төлеу арқылы HP OfficeJet 4650 series үшін кеңейтілген қызметтік жоспарларды алуға болады. [www.hp.com/support](http://www.hp.com/support) бөліміне кіріп, елді/аймақты және тілді таңдаңыз да, ұзартылған кепілдіктің принтеріңіз үшін қолжетімді опцияларын анықтаңыз.



## а Техникалық мәліметтер

Осы бөлімде берілген HP OfficeJet 4650 series техникалық сипаттамалары жіне халықаралық ережелер мәліметін қараңыз.

Қосымша ақпаратты HP OfficeJet 4650 series өнімімен бірге берілген құжаттан қараңыз.

Осы бөлімде төмендегідей тақырыптар бар:

- [Hewlett-Packard Company ескертулері](#)
- [Техникалық сипаттамалар](#)
- [Қоршаған ортаны қорғайтын өнім бағдарламасы](#)
- [Заңды ақпарат](#)

### Hewlett-Packard Company ескертулері

Осы жерде қамтылған мәліметтер ескертусіз өзгертіледі.

Барлық құқықтары қорғалған. Авторлық құқық арқылы рұқсат етілген жағдайлардан басқа кезде, Hewlett-Packard компаниясының жазбаша рұқсатынсыз осы материалды көшіруге, өңдеуге немесе аударуға тыйым салынады. HP өнімдері мен қызметтеріне арналған кепілдіктер ғана осындай өнімдер мен қызметтермен бірге келетін нақты кепілдеме ережелерін орындау үшін орнатылады. Осы жердегі ешбір мәлімет қосымша кепілдеме негізделген түрде тұспалданбайды. HP компаниясы осы жерде қамтылған техникалық немесе өңделетін қателер не қосылмаған ерекшеліктер үшін жауапты болмайды.

© 2015 Hewlett-Packard Development Company, L.P.

Microsoft®, Windows®, Windows® XP, Windows Vista®, Windows® 7, Windows® 8 және Windows® 8.1 - Microsoft корпорациясының АҚШ мемлекетінде тіркелген сауда белгілері.

### Техникалық сипаттамалар

Бұл бөлімде HP OfficeJet 4650 series техникалық сипаттамалары берілген. Өнімнің қосымша техникалық сипаттамаларын көру үшін [www.hp.com/support](http://www.hp.com/support) мекенжайындағы өнімнің спецификациясын қараңыз.

- [Жүйе қажеттіліктері](#)
- [Қоршаған орта спецификациялары](#)
- [Басып шығару спецификациялары](#)
- [Сканерлеу спецификациялары](#)
- [Көшіру спецификациялары](#)
- [Картридж ресурсы](#)
- [Басып шығару ажыратымдылығы](#)
- [Акустика туралы мәлімет](#)

## Жүйе қажеттіліктері

Бағдарлама және жүйе талаптары Readme файлында орналасқан.

Болашақ амалдық жүйе шығарылымдары мен қолдау туралы ақпарат алу үшін [www.hp.com/support](http://www.hp.com/support) мекенжайындағы HP желілік қолдау веб-сайтына кіріңіз.

## Қоршаған орта спецификациялары

- Ұсынылатын жұмыс температурасының ауқымы: 15°C - 32°C (59°F - 90°F)
- Рұқсат етілген жұмыс температурасының ауқымы: 5°C - 40°C (41°F - 104°F)
- Ылғалдылық: 20% - 80% RH конденсацияланбайтын (ұсынылады); 25°C ең жоғары конденсациялану нүктесі
- Бос күйдегі (сақтау) температура ауқымы: -40°C пен 60°C арасында (-40°F пен 140°F арасында)
- Жоғары электромагниттік өрістер бар болғанда, HP OfficeJet 4650 series шығысы аздап бұрмаланған болуы мүмкін.
- Ықтимал жоғары электромагниттік өрістерге байланысты шуды барынша азайту үшін HP ұзындығы 3 м (10 фут) азырақ немесе оған тең USB кабелін пайдалануды ұсынады.

## Басып шығару спецификациялары

- Басып шығару жылдамдығы құжаттың күрделілігіне байланысты әртүрлі болады.
- Әдіс: талап бойынша тамшы термалдық ағындық
- Тіл: PCL3 GUI

## Сканерлеу спецификациялары

- Оптикалық ажыратымдылық: 1200 dpi дейін
- Жабдық ажыратымдылығы: 1200 x 1200 нүкте/дюймге дейін
- Жақсартылған ажыратымдылық: 1200 x 1200 нүкте/дюймге дейін
- Бит тереңдігі: 24-биттік түсті, 8-биттік сұр реңк (сұрдың 256 деңгейі)
- Әйнектең ең үлкен сканерлеу өлшемі: 21,6 x 29,7 см (8,5 x 11,7 дюйм)
- Қолдау көрсетілетін файл түрлері: BMP, JPEG, PNG, TIFF, PDF
- Twain драйверінің нұсқасы: 1.9

## Көшіру спецификациялары

- Сандық кескінді өңдеу
- Көшірмелердің ең көп саны үлгіге байланысты әр түрлі болады.
- Көшіру жылдамдықтары құжаттың күрделілігіне және үлгіге байланысты әртүрлі болады.

## Картридж ресурсы

Картридждер ресурстары бойынша қосымша ақпаратты алу үшін [www.hp.com/go/learnaboutsupplies](http://www.hp.com/go/learnaboutsupplies) веб-сайтына өтіңіз.

## Басып шығару ажыратымдылығы

Қолданылатын басып шығару ажыратымдылықтарының тізімін қолдау тобының веб-сайтына кіріңіз: [HP OfficeJet 4650 series www.hp.com/support](http://HP OfficeJet 4650 series www.hp.com/support).

Максимум нүкте/дюйм арқылы басып шығару туралы ақпарат алу үшін [Ең көп нүкте/дюйм ажыратымдылығын пайдалану арқылы басып шығару \(20-бет\)](#) бөлімін қараңыз.

## Акустика туралы мәлімет

Интернетке кіру мүмкіндігіңіз болса, акустика туралы ақпаратты [HP веб-сайтынан](#) алуға болады.

## Қоршаған ортаны қорғайтын өнім бағдарламасы

Hewlett-Packard компаниясы экологиялық таза сапалы өнімдерді қамтамасыз етуге берілген. Қайта қолдануға арналған дизайн осы өнімде қамтылған. Дұрыс қызметті және сенімділікті қамтамасыз ету кезінде материалдар барынша аз қолданылады. Оңай айыру үшін ұқсас емес материалдарды қолдану жоспарланған. Ілмектер мен басқа қосқыштарды жалпы құралдарды қолданып орналастыру, қолдану және жою оңай болады. Көп пайдаланылатын бөлшектер тиімді жинау және жөндеу мүмкін болатындай жасалған.

Қосымша ақпарат алу үшін келесі мекенжайдағы HP компаниясының қоршаған орта алдындағы міндеттемесі веб-торабына кіріңіз:

[www.hp.com/hpinfo/globalcitizenship/environment/index.html](http://www.hp.com/hpinfo/globalcitizenship/environment/index.html).

Осы бөлімде төмендегідей тақырыптар бар:

- [Есо-кеңестері](#)
- [Қағаз қолдану](#)
- [Пластмассалар](#)
- [Материалдардың қауіпсіздігі туралы деректер парақтары](#)
- [HP сия жабдықтарын қайта өңдеу бағдарламасы](#)
- [Қуатты тұтыну](#)
- [Қалдық жабдықтардың пайдаланушылар тарапынан шығарып тастау](#)
- [Химиялық заттар](#)
- [Тайваньдағы қолданылған батареяларды кәдеге жарату және жою](#)
- [Бразилияға арналған батарея туралы хабарландыру](#)
- [Калифорниялық перхлорат материал туралы ескерту](#)
- [EPЕАТ](#)
- [1275/2008 Еуропалық Одақ комиссиясының ережесі](#)
- [Зиянды заттадың/элементтердің және олардың құрамының кестесі \(Қытай\)](#)
- [Қауіпті заттарды шектеу \(Украина\)](#)
- [Қауіпті заттарды шектеу \(Үндістан\)](#)
- [Принтер, факс және көшірме жасау құрылғысына арналған China Energy Label белгісі \(Қытайда өнімдерге арналған қуат тұтыну жапсырмасы\)](#)

## Есо-кеңестері

HP компаниясы тұтынушылардың қоршаған ортаға ықпал етуін азайтуға көмектесуге жауапкершілікпен қарайды. HP қоршаған орта бастамалары туралы қосымша ақпарат алу үшін HP қоршаған орта бағдарламалары мен бастамалары веб-сайтына кіріңіз.

[www.hp.com/hpinfo/globalcitizenship/environment/](http://www.hp.com/hpinfo/globalcitizenship/environment/)

## Қағаз қолдану

DIN 19309 және EN 12281:2002 стандарттарына қатысты бұл өнім қайта өңделетін қағазды қолдануға сәйкес келеді.

## Пластмассалар

Өнімді қолдану мерзімі аяқталғаннан кейін қайта өңдеу мақсаттарында пластмассаларды анықтау мүмкіндігін ұлғайтатын халықаралық стандарттарға байланысты 25 грамнан артық пластмасса бөліктері белгіленген.

## Материалдардың қауіпсіздігі туралы деректер парақтары

Материалдардың қауіпсіздігі туралы деректер тізімін HP веб-сайтынан алуға болады:

[www.hp.com/go/msds](http://www.hp.com/go/msds)

## HP сия жабдықтарын қайта өңдеу бағдарламасы

HP компаниясы қоршаған ортаны қорғауға жауапкершілікпен қарайды. HP сия жабдықтарын қайта өңдеу бағдарламасы көптеген елдерде/аймақтарда қол жетімді және пайдаланылған басып шығару картридждарын және сия картридждарын тегін қайта өңдеуге мүмкіндік береді. Қосымша ақпарат алу үшін келесі веб-сайтқа өтіңіз:

[www.hp.com/hpinfo/globalcitizenship/environment/recycle/](http://www.hp.com/hpinfo/globalcitizenship/environment/recycle/)

## Қуатты тұтыну

ENERGY STAR® логотипімен белгіленген Hewlett-Packard басып шығару және кескін жабдығы АҚШ қоршаған ортаны қорғау ұйымымен бекітілген. Келесі белгі ENERGY STAR бойынша сертификатталған кескін өнімдерінде көрсетіледі:



Қосымша ENERGY STAR бойынша сертификатталған кескін өнімінің үлгісі туралы ақпарат төмендегі сайтта берілген: [www.hp.com/go/energystar](http://www.hp.com/go/energystar)

## Қалдық жабдықтардың пайдаланушылар тарапынан шығарып тастау



Бұл белгі өнім қалдықтарын басқа үй қоқыстарымен бірге шығармау керектігін білдіреді. Оның орнына шығын жабдығыңызды электр шығындарын және электр жабдығын қайта өңдеу үшін арнайы жинақтау орнында сақтау арқылы адам денсаулығы мен қоршаған ортаны қорғауыңыз тиіс. Қосымша ақпарат үшін үй қоқыстарын шығару қызметімен хабарласыңыз немесе <http://www.hp.com/recycle> веб-сайтына өтіңіз.

## Химиялық заттар

HP компаниясы REACH (заңнама EC №1907/2006, Еуропалық одақ пен ЕО кеңесі қабылдаған) сияқты құқықтық талаптарға сәйкес келетін өнімдерде қамтылатын химиялық заттар туралы пайдаланушыларға хабарлау туралы міндеттемені мойнына алады. Өнімге арналған химиялық заттар туралы ақпарат есебін келесі веб-сайттан табуға болады: [www.hp.com/go/reach](http://www.hp.com/go/reach).

## Тайваньдағы қолданылған батареяларды кәдеге жарату және жою



廢電池請回收

## Бразилияға арналған батарея туралы хабарландыру

A bateria deste equipamento não foi projetada para ser removida pelo cliente.

## Калифорниялық перхлорат материал туралы ескерту

### California Perchlorate Material Notice

Perchlorate material - special handling may apply. See:  
<http://www.dtsc.ca.gov/hazardouswaste/perchlorate/>

This product's real-time clock battery or coin cell battery may contain perchlorate and may require special handling when recycled or disposed of in California.

## EPEAT

### EPEAT

Most HP products are designed to meet EPEAT. EPEAT is a comprehensive environmental rating that helps identify greener electronics equipment. For more information on EPEAT go to [www.epeat.net](http://www.epeat.net). For information on HP's EPEAT registered products go to [www.hp.com/hpinfo/globalcitizenship/environment/pdf/epeat\\_printers.pdf](http://www.hp.com/hpinfo/globalcitizenship/environment/pdf/epeat_printers.pdf).

## 1275/2008 Еуропалық Одақ комиссиясының ережесі

Өнімнің қуаты туралы деректерді, соның ішінде, барлық сымды желілік порттар қосылған және барлық сымсыз желілік порттар белсендірілген болса, желіге қосылған күту режиміндегі өнімнің қуатты тұтынуы туралы деректерді алу үшін өнімнің [www.hp.com/hpinfo/globalcitizenship/environment/productdata/itcodesktop-pc.html](http://www.hp.com/hpinfo/globalcitizenship/environment/productdata/itcodesktop-pc.html) бетіндегі IT ECO декларациясының P14 «Қосымша ақпарат» бөлімін қараңыз.

## Зиянды заттадың/элементтердің және олардың құрамының кестесі (Қытай)

产品中有害物质或元素的名称及含量 根据中国《电子信息产品污染控制管理办法》						
部件名称	有害物质或元素					
	铅 (Pb)	汞 (Hg)	镉 (Cd)	六价铬 (Cr(VI))	多溴联苯 (PBB)	多溴二苯醚 (PBDE)
外壳和托盘	0	0	0	0	0	0
电线	0	0	0	0	0	0
印刷电路板	X	0	0	0	0	0
打印系统	X	0	0	0	0	0
显示器	X	0	0	0	0	0
喷墨打印机墨盒	0	0	0	0	0	0
驱动光盘	X	0	0	0	0	0
扫描仪	X	X	0	0	0	0
网络配件	X	0	0	0	0	0
电池板	X	0	0	0	0	0
自动双面打印系统	0	0	0	0	0	0
外部电源	X	0	0	0	0	0

本表格依据SJ/T 11364 的规定编制。  
 0: 表示该有害物质在该部件所有均质材料中的含量均在GB/T 26572 规定的限量要求以下。  
 X: 表示该有害物质至少在该部件的某一均质材料中的含量超出GB/T 26572 规定的限量要求。  
 此表中所有名称中含“X”的部件均符合欧盟 RoHS 立法。  
 注: 环保使用期限的参考标识取决于产品正常工作的温度和湿度等条件。

## Қауіпті заттарды шектеу (Украина)

### Технічний регламент щодо обмеження використання небезпечних речовин (Україна)

Обладнання відповідає вимогам Технічного регламенту щодо обмеження використання деяких небезпечних речовин в електричному та електронному обладнанні, затвердженого постановою Кабінету Міністрів України від 3 грудня 2008 № 1057

## Қауіпті заттарды шектеу (Үндістан)

### Restriction of hazardous substances (India)

This product complies with the "India E-waste (Management and Handling) Rule 2011" and prohibits use of lead, mercury, hexavalent chromium, polybrominated biphenyls or polybrominated diphenyl ethers in concentrations exceeding 0.1 weight % and 0.01 weight % for cadmium, except for the exemptions set in Schedule 2 of the Rule.

## Принтер, факс және көшірме жасау құрылғысына арналған China Energy Label белгісі (Қытайда өнімдерге арналған қуат тұтыну жапсырмасы)

# 复印机、打印机和传真机能源效率标识 实施规则

依据“复印机、打印机和传真机能源效率标识实施规则”，该打印机具有中国能效标识。标识上显示的能效等级和操作模式值根据“复印机、打印机和传真机能效限定值及能效等级”标准（“GB 21521”）来确定和计算。

### 1. 能效等级

产品能效等级分为3级，其中1级能效最高。能效限定值根据产品类型和打印速度由标准确定。能效等级则根据基本功耗水平以及网络接口和内存等附加组件和功能的功率因子之和来计算。

### 2. 能效信息

#### 喷墨打印机

- 操作模式功率

睡眠状态的能耗按照 GB 21521 标准来衡量和计算。该数据以瓦特 (W) 表示。

- 待机功率

待机状态是产品连接到电网电源上功率最低的状态。该状态可以延续无限长时间，且使用者无法改变此状态下产品的功率。对于“成像设备”产品，“待机”状态通常相当于“关闭”状态，但也可能相当于“准备”状态或“睡眠”状态。该数据以瓦特 (W) 表示。

- 睡眠状态预设延迟时间

出厂前由制造商设置的时间决定了该产品在完成主功能后进入低耗模式（例如睡眠、自动关机）的时间。该数据以分钟表示。

- 附加功能功率因子之和

网络接口和内存等附加功能的功率因子之和。该数据以瓦特 (W) 表示。

标识上显示的能耗数据是根据典型配置测量得出的数据，此类配置包含登记备案的打印机依据复印机、打印机和传真机能源效率标识实施规则所选的所有配置。因此，该特定产品型号的实际能耗可能与标识上显示的数据有所不同。

要了解规范的更多详情，请参考最新版的 GB 21521 标准。

## Заңды ақпарат

Принтер елдегі/аймақтағы заң агенттіктерінің өнімге қойылатын талаптарына сәйкес келеді.

Осы бөлімде төмендегідей тақырыптар бар:

- [Заңды үлгінің идентификаторлық нөмірі](#)
- [FCC мәлімдемесі](#)
- [Кореядағы пайдаланушыларға арналған ескерту](#)
- [Жапониядағы пайдаланушыларға арналған VCCI \(B классы\) сәйкестік мәлімдемесі](#)
- [Жапониядағы пайдаланушыларға арналған қуат сымына қатысты ескерту](#)
- [Германиядағы пайдаланушыларға дыбыс деңгейінің көрсеткіші](#)
- [GS Statement \(Germany\)](#)
- [Сәйкестік мәлімдемесі](#)
- [Еуропа одағына арналған заңды хабарлама](#)
  - [Сымсыз функционалдылығы бар өнімдер](#)
  - [Еуропалық телефон желісінің мағлұмдамасы \(модем/факс\)](#)
- [Австралия сымды байланыс факсының нұсқаулығы](#)
- [АҚШ телефон желісін пайдаланушылар үшін ескерту: Байланыс жөніндегі Федералдық комиссия талаптары](#)
- [Канаданың телефон желісін пайдаланушылар үшін ескерту](#)
- [Германияның телефон желісін пайдаланушыларға ескерту](#)
- [Сымсыз өнімдерге арналған заңды ақпарат](#)
  - [Радиотолқындардың таралуына күшті әсер етеді](#)
  - [Бразилиядағы пайдаланушыларға арналған ескерту](#)
  - [Канададағы пайдаланушыларға арналған ескерту](#)
  - [Тайваньдағы пайдаланушыларға арналған ескерту](#)
  - [Мексикадағы пайдаланушыларға арналған ескертпе](#)
  - [Жапониядағы пайдаланушылар үшін ескерту](#)
  - [Кореядағы пайдаланушыларға арналған ескерту](#)

## Заңды үлгінің идентификаторлық нөмірі

Заңды айқындау мақсаттары үшін өнімге заңды үлгі нөмірі тағайындалған. Өнімнің заңды үлгі нөмірі — SDGOB-1502. Бұл заңды нөмір нарықтағы атымен (HP OfficeJet 4650 All-in-One series, т.б.) немесе құрылғы нөмірлерімен (F1H96 - F1J07, т.б.) шатастырылмауы қажет.



## FCC мәлімдемесі

### FCC statement

The United States Federal Communications Commission (in 47 CFR 15.105) has specified that the following notice be brought to the attention of users of this product.

This equipment has been tested and found to comply with the limits for a Class B digital device, pursuant to Part 15 of the FCC Rules. These limits are designed to provide reasonable protection against harmful interference in a residential installation. This equipment generates, uses and can radiate radio frequency energy and, if not installed and used in accordance with the instructions, may cause harmful interference to radio communications. However, there is no guarantee that interference will not occur in a particular installation. If this equipment does cause harmful interference to radio or television reception, which can be determined by turning the equipment off and on, the user is encouraged to try to correct the interference by one or more of the following measures:

- Reorient or relocate the receiving antenna.
- Increase the separation between the equipment and the receiver.
- Connect the equipment into an outlet on a circuit different from that to which the receiver is connected.
- Consult the dealer or an experienced radio/TV technician for help.

For further information, contact:

Manager of Corporate Product Regulations  
Hewlett-Packard Company  
3000 Hanover Street  
Palo Alto, Ca 94304  
(650) 857-1501

### Modifications (part 15.21)

The FCC requires the user to be notified that any changes or modifications made to this device that are not expressly approved by HP may void the user's authority to operate the equipment.

This device complies with Part 15 of the FCC Rules. Operation is subject to the following two conditions: (1) this device may not cause harmful interference, and (2) this device must accept any interference received, including interference that may cause undesired operation.

## Кореядағы пайдаланушыларға арналған ескерту

B 급 기기 (가정용 방송통신기기)	이 기기는 가정용(B급)으로 전자파적합등록을 한 기기로서 주로 가정에서 사용하는 것을 목적으로 하며, 모든 지역에서 사용할 수 있습니다.
------------------------	--

## Жапониядағы пайдаланушыларға арналған VCCI (B класы) сәйкестік мәлімдемесі

この装置は、クラスB情報技術装置です。この装置は、家庭環境で使用することを目的としていますが、この装置がラジオやテレビジョン受信機に近接して使用されると、受信障害を引き起こすことがあります。取扱説明書に従って正しい取り扱いをして下さい。	VCCI-B
--	--------

## Жапониядағы пайдаланушыларға арналған қуат сымына қатысты ескерту

製品には、同梱された電源コードをお使い下さい。  
同梱された電源コードは、他の製品では使用出来ません。

## Германиядағы пайдаланушыларға дыбыс деңгейінің көрсеткіші

### Geräuschemission

LpA < 70 dB am Arbeitsplatz im Normalbetrieb nach DIN 45635 T. 19

## GS Statement (Germany)

Das Gerät ist nicht für die Benutzung im unmittelbaren Gesichtsfeld am Bildschirmarbeitsplatz vorgesehen. Um störende Reflexionen am Bildschirmarbeitsplatz zu vermeiden, darf dieses Produkt nicht im unmittelbaren Gesichtsfeld platziert werden.



**DECLARATION OF CONFORMITY**

according to ISO/IEC 17050-1 and EN 17050-1

**DoC #: SDG0B-1502**

**Supplier's Name:** Hewlett-Packard Company  
**Supplier's Address:** 16399 West Bernardo Drive, San Diego, CA 92127-1899, USA  
**declares, that the product**  
**Product Name and Model:** HP OfficeJet 4650 All-in-One Printer Series  
HP DeskJet Ink Advantage 4675 All-in-One Printer Series

**Regulatory Model Number: 1)** SDG0B-1502  
**Product Options:** All  
**Radio Module:** SDG0B-1392 (802.11 b/g/n)  
**Power Adapter:** N/A

**conforms to the following Product Specifications and Regulations:**

**EMC: Class B**

CISPR 22:2008 / EN 55022: 2010  
CISPR 24:2010 / EN 55024: 2010  
IEC 61000-3-2: 2005 + A1: 2008 + A2: 2009 / EN 61000-3-2: 2006 + A1:2009 + A2:2009  
IEC 61000-3-3: 2008 / EN 61000-3-3: 2008  
FCC CFR 47 Part 15 / ICES-003, issue 5 Class B

**Safety:**

IEC 60950-1: 2005 + A1: 2009 / EN 60950-1: 2006 + A11: 2009 + A1: 2010 + A12: 2011  
EN 62479: 2010

**Telecom:**

EN 300 328 v1.8.1  
EN 301 489-1 v1.9.2  
EN 301 489-17 v2.2.1  
IEC 62311: 2007 / EN 62311: 2008  
ETSI ES 203 021:2006  
FCC Rules and Regulations 47 CFR Part 68, TIA-968-B, TIA-1096-A

**Energy Use:**

Regulation (EC) No. 1275/2008  
ENERGY STAR® Qualified Imaging Equipment Operational Mode (OM) Test Procedure  
EN 50564:2011  
IEC 62301:2011

**RoHS:**

EN 50581:2012

The product herewith complies with the requirements of the Low Voltage Directive 2006/95/EC, the EMC Directive 2004/108/EC, the R&TTE Directive 1999/5/EC, the Ecodesign Directive 2009/125/EC, the RoHS Directive 2011/65/EU and carries the  marking accordingly.

This device complies with part 15 of the FCC Rules. Operation is subject to the following two conditions:

(1) This device may not cause harmful interference, and (2) this device must accept any interference received, including interference that may cause undesired operation.

**Additional Information:**

1) This product is assigned a Regulatory Model Number which stays with the regulatory aspects of the design. The Regulatory Model Number is the main product identifier in the regulatory documentation and test reports, this number should not be confused with the marketing name or the product numbers.

October 2014  
San Diego, CA

**Local contact for regulatory topics only:**

EU: Hewlett-Packard GmbH, HQ-TRE, Herrenberger Strasse 140, 71034 Boeblingen, Germany  
U.S.: Hewlett-Packard, 3000 Hanover St., Palo Alto, CA 94304, U.S.A. 650-857-1501

[www.hp.eu/certificates](http://www.hp.eu/certificates)

## Еуропа одағына арналған заңды хабарлама



CE белгісімен белгіленген өнімдер қолданылуы мүмкін келесі бір немесе бірнеше EC директиваларымен үйлесімді: Төменгі кернеулі құрылғылар бойынша директива 2006/95/EC, EMC директива 2004/108/EC, Экологиялық қауіпсіз құрастыру директивасы 2009/125/EC, R&TTE директива 1999/5/EC, RoHS директива 2011/65/EU. Осы директиваларға сәйкес Еуропалық сәйкестендірілген стандарттар арқылы есептелі. Сондай-ақ, сәйкестік мағлұмдамасы да келесі вебсайтта қол жетімді: [www.hp.com/go/certificates](http://www.hp.com/go/certificates) (Өнім үлгісінің атауы арқылы немесе заңды белгісінде табуға болатын оның заңды үлгі нөмірі (RMN) арқылы іздеңіз.)

Заңдық мәселелер туралы сұрақтарыңыз болса, мына мекенжайға хабарласыңыз:

Hewlett-Packard GmbH, Dept./MS: HQ-TRE, Herrenberger Strasse 140, 71034 Boeblingen, GERMANY

## Сымсыз функционалдылығы бар өнімдер

### EMF

- Бұл өнім радиожилікті сәулеленудің әсері үшін халықаралық стандарттарға (ICNIRP) сай. Егер оның құрамына таридо тарату және қабылдау құрылғысы кірсе, онда қалыпты пайдалану жағдайларында жоғары жиілікті радио әсерлер E0 стандарттарына сәйкес келетін минималды аралық 20 см-ді құрауы тиіс.

### Еуропадағы сымсыз функционалдылық

- Бұл өнімді барлық EC елдерінде, сондай-ақ Исландияда, Лихтейнштейнде, Норвегия мен Швейцарияда шектеусіз пайдалануға арналған.

## Еуропалық телефон желісінің мағлұмдамасы (модем/факс)

Факс байланысы бар HP өнімдері R&TTE директивасының 1999/5/EC (Annex II) талаптарына сәйкес және тиісті CE белгілеуін алады. Дегенмен, әр түрлі елдерде/аймақтарда жеке PSTN желілердің айырмашылықтарына байланысты бекіту өз-өздігінен әрбір PSTN желілерде сәтті жұмыс істейтініне ешқандай кепілдік бермейді. Егер проблемалар пайда болған жағдайда, бірінші инстанцияда құрылғыны жеткізушіге хабарласуыңыз керек.

## Австралия сымды байланыс факсының нұсқаулығы

In Australia, the HP device must be connected to Telecommunication Network through a line cord which meets the requirements of the Technical Standard AS/ACIF S008.

## АҚШ телефон желісін пайдаланушылар үшін ескерту: Байланыс жөніндегі федералдық комиссия талаптары

### Notice to users of the U.S Telephone network: FCC requirements

This equipment complies with Part 68 of the FCC rules and the requirements adopted by the ACTA. On the rear (or bottom) of this equipment is a label that contains, among other information, a product identifier in the format US:AAAEQ##TXXXX. If requested, this number must be provided to the telephone company.

Applicable connector jack Universal Service Order Codes ("USOC") for the Equipment is: RJ11C.

A plug and jack used to connect this equipment to the premises wiring and telephone network must comply with the applicable FCC Part 68 rules and requirements adopted by the ACTA. A compliant telephone cord and modular plug is provided with this product. It is designed to be connected to a compatible modular jack that is also compliant. See installation instructions for details.

The REN is used to determine the number of devices that may be connected to a telephone line. Excessive RENs on a telephone line may result in the devices not ringing in response to an incoming call. In most but not all areas, the sum of RENs should not exceed five (5.0). To be certain of the number of devices that may be connected to a line, as determined by the total RENs, contact the local telephone company. For products approved after July 23, 2001, the REN for this product is part of the product identifier that has the format US:AAAEQ##TXXXX. The digits represented by ## are the REN without a decimal point (e.g., 00 is a REN of 0.0).

If this equipment causes harm to the telephone network, the telephone company will notify you in advance that temporary discontinuance of service may be required. But if advance notice isn't practical, the telephone company will notify the customer as soon as possible. Also, you will be advised of your right to file a complaint with the FCC if you believe it is necessary.

The telephone company may make changes in its facilities, equipment, operations or procedures that could affect the operation of the equipment. If this happens the telephone company will provide advance notice in order for you to make necessary modifications to maintain uninterrupted service.

If trouble is experienced with this equipment, please contact the manufacturer, or look elsewhere in this manual, for repair or warranty information. If the equipment is causing harm to the telephone network, the telephone company may request that you disconnect the equipment until the problem is resolved.

Connection to party line service is subject to state tariffs. Contact the state public utility commission, public service commission or corporation commission for information.

If your home has specially wired alarm equipment connected to the telephone line, ensure the installation of this equipment does not disable your alarm equipment. If you have questions about what will disable alarm equipment, consult your telephone company or a qualified installer.

### WHEN PROGRAMMING EMERGENCY NUMBERS AND/OR MAKING TEST CALLS TO EMERGENCY NUMBERS:

- 1) Remain on the line and briefly explain to the dispatcher the reason for the call.
- 2) Perform such activities in the off-peak hours, such as early morning or late evenings.



**Note** The FCC hearing aid compatibility rules for telephones are not applicable to this equipment.

The Telephone Consumer Protection Act of 1991 makes it unlawful for any person to use a computer or other electronic device, including FAX machines, to send any message unless such message clearly contains in a margin at the top or bottom of each transmitted page or on the first page of the transmission, the date and time it is sent and an identification of the business or other entity, or other individual sending the message and the telephone number of the sending machine or such business, other entity, or individual. (The telephone number provided may not be a 900 number or any other number for which charges exceed local or long distance transmission charges.)

In order to program this information into your FAX machine, you should complete the steps described in the software.

## Канаданың телефон желісін пайдаланушылар үшін ескерту

### **Note à l'attention des utilisateurs du réseau téléphonique canadien/Notice to users of the Canadian telephone network**

Cet appareil est conforme aux spécifications techniques des équipements terminaux d'Industrie Canada. Le numéro d'enregistrement atteste de la conformité de l'appareil. L'abréviation IC qui précède le numéro d'enregistrement indique que l'enregistrement a été effectué dans le cadre d'une Déclaration de conformité stipulant que les spécifications techniques d'Industrie Canada ont été respectées. Néanmoins, cette abréviation ne signifie en aucun cas que l'appareil a été validé par Industrie Canada.

Pour leur propre sécurité, les utilisateurs doivent s'assurer que les prises électriques reliées à la terre de la source d'alimentation, des lignes téléphoniques et du circuit métallique d'alimentation en eau sont, le cas échéant, branchées les unes aux autres. Cette précaution est particulièrement importante dans les zones rurales.



**Remarque** Le numéro REN (Ringer Equivalence Number) attribué à chaque appareil terminal fournit une indication sur le nombre maximal de terminaux qui peuvent être connectés à une interface téléphonique. La terminaison d'une interface peut se composer de n'importe quelle combinaison d'appareils, à condition que le total des numéros REN ne dépasse pas 5.

Basé sur les résultats de tests FCC Partie 68, le numéro REN de ce produit est 0.08.

This equipment meets the applicable Industry Canada Terminal Equipment Technical Specifications. This is confirmed by the registration number. The abbreviation IC before the registration number signifies that registration was performed based on a Declaration of Conformity indicating that Industry Canada technical specifications were met. It does not imply that Industry Canada approved the equipment.

Users should ensure for their own protection that the electrical ground connections of the power utility, telephone lines and internal metallic water pipe system, if present, are connected together. This precaution might be particularly important in rural areas.



**Note** The REN (Ringer Equivalence Number) assigned to each terminal device provides an indication of the maximum number of terminals allowed to be connected to a telephone interface. The termination on an interface might consist of any combination of devices subject only to the requirement that the sum of the Ringer Equivalence Numbers of all the devices does not exceed 5.

The REN for this product is 0.08, based on FCC Part 68 test results.

## Германияның телефон желісін пайдаланушыларға ескерту

### **Hinwels für Benutzer des deutschen Telefonnetzes**

Dieses HP-Fax ist nur für den Anschluss eines analogen Public Switched Telephone Network (PSTN) gedacht. Schließen Sie den TAE N-Telefonstecker, der im Lieferumfang des HP All-in-One enthalten ist, an die Wandsteckdose (TAE 6) Code N an. Dieses HP-Fax kann als einzelnes Gerät und/oder in Verbindung (mit seriellen Anschluss) mit anderen zugelassenen Endgeräten verwendet werden.

## Сымсыз өнімдерге арналған заңды ақпарат

Бұл бөлім сымсыз өнімдерге қатысты келесі заңды ақпаратты қамтиды:

- [Радиотолқындардың таралуына күшті әсер етеді](#)
- [Бразилиядағы пайдаланушыларға арналған ескерту](#)
- [Канададағы пайдаланушыларға арналған ескерту](#)
- [Тайваньдағы пайдаланушыларға арналған ескерту](#)

- [Мексикадағы пайдаланушыларға арналған ескертпе](#)
- [Жапониядағы пайдаланушылар үшін ескерту](#)
- [Кореядағы пайдаланушыларға арналған ескерту](#)

## Радиотолқындардың таралуына күшті әсер етеді

### Exposure to radio frequency radiation



**Caution** The radiated output power of this device is far below the FCC radio frequency exposure limits. Nevertheless, the device shall be used in such a manner that the potential for human contact during normal operation is minimized. This product and any attached external antenna, if supported, shall be placed in such a manner to minimize the potential for human contact during normal operation. In order to avoid the possibility of exceeding the FCC radio frequency exposure limits, human proximity to the antenna shall not be less than 20 cm (8 inches) during normal operation.

## Бразилиядағы пайдаланушыларға арналған ескерту

### Aviso aos usuários no Brasil

Este equipamento opera em caráter secundário, isto é, não tem direito à proteção contra interferência prejudicial, mesmo de estações do mesmo tipo, e não pode causar interferência a sistemas operando em caráter primário.



## Канададағы пайдаланушыларға арналған ескерту

### Notice to users in Canada/Note à l'attention des utilisateurs canadiens

Under Industry Canada regulations, this radio transmitter may only operate using an antenna of a type and maximum (or lesser) gain approved for the transmitter by Industry Canada. To reduce potential radio interference to other users, the antenna type and its gain should be so chosen that the equivalent isotropically radiated power (e.i.r.p.) is not more than that necessary for successful communication.

This device complies with Industry Canada licence-exempt RSS standard(s). Operation is subject to the following two conditions: (1) this device may not cause interference, and (2) this device must accept any interference, including interference that may cause undesired operation of the device.

**WARNING!** Exposure to Radio Frequency Radiation The radiated output power of this device is below the Industry Canada radio frequency exposure limits. Nevertheless, the device should be used in such a manner that the potential for human contact is minimized during normal operation.

To avoid the possibility of exceeding the Industry Canada radio frequency exposure limits, human proximity to the antennas should not be less than 20 cm (8 inches).

Conformément au Règlement d'Industrie Canada, cet émetteur radioélectrique ne peut fonctionner qu'avec une antenne d'un type et d'un gain maximum (ou moindre) approuvé par Industrie Canada. Afin de réduire le brouillage radioélectrique potentiel pour d'autres utilisateurs, le type d'antenne et son gain doivent être choisis de manière à ce que la puissance isotrope rayonnée équivalente (p.i.r.e.) ne dépasse pas celle nécessaire à une communication réussie.

Cet appareil est conforme aux normes RSS exemptes de licence d'Industrie Canada. Son fonctionnement dépend des deux conditions suivantes : (1) cet appareil ne doit pas provoquer d'interférences nuisibles et (2) doit accepter toutes interférences reçues, y compris des interférences pouvant provoquer un fonctionnement non souhaité de l'appareil.

**AVERTISSEMENT** relatif à l'exposition aux radiofréquences. La puissance de rayonnement de cet appareil se trouve sous les limites d'exposition de radiofréquences d'Industrie Canada. Néanmoins, cet appareil doit être utilisé de telle sorte qu'il soit mis en contact le moins possible avec le corps humain.

Afin d'éviter le dépassement éventuel des limites d'exposition aux radiofréquences d'Industrie Canada, il est recommandé de maintenir une distance de plus de 20 cm entre les antennes et l'utilisateur.

## Тайваньдағы пайдаланушыларға арналған ескерту

### 低功率電波輻射性電機管理辦法

#### 第十二條

經型式認證合格之低功率射頻電機，非經許可，公司、商號或使用者均不得擅自變更頻率、加大功率或變更設計之特性及功能。

#### 第十四條

低功率射頻電機之使用不得影響飛航安全及干擾合法通信；經發現有干擾現象時，應立即停用，並改善至無干擾時方得繼續使用。

前項合法通信，指依電信法規定作業之無線電通信。低功率射頻電機須忍受合法通信或工業、科學及醫藥用電波輻射性電機設備之干擾。



## Мексикадағы пайдаланушыларға арналған ескертпе

### **Aviso para los usuarios de México**

La operación de este equipo está sujeta a las siguientes dos condiciones: (1) es posible que este equipo o dispositivo no cause interferencia perjudicial y (2) este equipo o dispositivo debe aceptar cualquier interferencia, incluyendo la que pueda causar su operación no deseada.

Para saber el modelo de la tarjeta inalámbrica utilizada, revise la etiqueta regulatoria de la impresora.

## Жапониядағы пайдаланушылар үшін ескерту

この機器は技術基準適合証明又は工事設計認証を受けた無線設備を搭載しています。

## Кореядағы пайдаланушыларға арналған ескерту

해당 무선설비는 전파혼신 가능성이 있으므로 인명안전과 관련된 서비스는 할 수 없음

## ә Қосымша факсты орнату

Осы бөлімде бірдей телефон желісінде әлдеқашан орнатылған болуы мүмкін жабдықпен және қызметтермен факстың сәтті жұмыс істеуі үшін принтерді орнату жолдарын үйренесіз.

 **КЕҢЕС:** Жауап беру күйі және факстың тақырыпшасы туралы мәліметтер сияқты кейбір маңызды факс параметрлерін жылдам орнатуға көмектесетін факсты орнату шеберін (Windows) немесе HP утилитасын (OS X) пайдалануға да болады. Бұл құралдарға принтермен бірге орнатылатын HP бағдарламалық құралы арқылы қол жеткізуге болады. Осы құралдарды іске қосқаннан кейін факсты орнатуды аяқтау үшін осы бөлімдегі процедураны орындаңыз.

Осы бөлімде төмендегідей тақырыптар бар:

- [Факсты орнату \(параллель телефон жүйелері\)](#)
- [Факстің орнатылғандығын тексеру](#)

### Факсты орнату (параллель телефон жүйелері)

Факс үшін принтерді орнатуды бастамас бұрын елдің/аймақтың қандай телефон жүйесін қолданатынын анықтаңыз. Сериялық немесе параллель телефон жүйесі болатындығына байланысты факсты орнатуға арналған нұсқаулар әртүрлі болады.

- Тізімделген кестеде еліңізді/аймағыңызды көрмесеңіз, сізде сериялық теру телефон жүйесінің болуы ықтимал. Сериялық телефон жүйесінде ортақ пайдаланылатын телефон жабдығындағы қосқыш түрін (модемдер, телефондар және жауап беру құрылғылары) принтердегі «2-EXT» портына физикалық тұрғыда қосу мүмкін болмайды. Оның орнына, барлық жабдықтарды телефон ұясына жалғау қажет.

 **ЕСКЕРТПЕ:** Телефон сымын ел/аймақ адаптеріне қосу қажет болады.

- Кестеде еліңіз/аймағыңыз тізімделсе, сізде параллельді теру телефон жүйесінің болуы ықтимал. Параллельді теру телефон жүйесінде принтердің артқы "2-EXT" портын қолдану арқылы телефон желісіне ортақ қолданылатын телефон жабдығын қоса аласыз.

 **ЕСКЕРТПЕ:** Параллельді теру телефон жүйесі бар болса, принтермен бірге жабдықталған 2 сымды телефон сымын телефон ұясына қосу ұсынылады.

#### Кесте ә-1 Параллельді теру телефон жүйесі бар елдер/аймақтар

Аргентина	Австралия	Бразилия
Канада	Чили	Қытай
Колумбия	Греция	Индия
Индонезия	Ирландия	Жапония
Корея	Латын Америкасы	Малайзия
Мексика	Филиппин	Польша
Португалия	Ресей	Сауд Арабия
Сингапур	Испания	Тайван

## Кесте ә-1 Параллельді теру телефон жүйесі бар елдер/аймақтар (жалғасы)

Тайланд	АҚШ	Венесуэла
Вьетнам		

Қандай телефон жүйесі (сериялық немесе параллель) бар екеніне сенімді болмасаңыз, телефон корпорациясынан тексеріңіз.

Осы бөлімде төмендегідей тақырыптар бар:

- [Үйіңізге немесе кеңсеңізге арналған дұрыс факсты орнату параметрін таңдау](#)
- [А жағдайы: Бөлек факс желісі \(ешбір дыбыстық қоңыраулар қабылданбайды\)](#)
- [В жағдайы: Сандық абоненттік желісі \(DSL\) бар принтерді орнату](#)
- [С жағдайы: Жеке телефон станциясының жүйесімен \(PBX\) немесе біріктірілген қызметтердің сандық желісімен \(ISDN\) принтерді орнату](#)
- [D жағдайы: Бірдей желідегі арнайы қоңырау қызметі бар факс](#)
- [С жағдайы: Ортақ пайдаланылатын дыбыстық/факс желісі](#)
- [F жағдайы: Ортақ пайдаланылатын дыбыстық/дыбыстық поштасы бар факс желісі](#)
- [G жағдайы: Компьютер модемімен ортақ пайдаланылатын факс желісі \(ешбір дыбыстық қоңыраулар қабылданбайды\)](#)
- [H жағдайы: Ортақ пайдаланылатын дыбыстық/компьютер модемі бар факс желісі](#)
- [I жағдайы: Ортақ пайдаланылатын дыбыстық/жауап беру құрылғысы бар факс желісі](#)
- [J жағдайы: Ортақ пайдаланылатын дыбыстық/компьютер модемі және жауап беру құрылғысы бар факс желісі](#)
- [K жағдайы: Ортақ пайдаланылатын дыбыстық/компьютерде теру модемі және дыбыстық поштасы бар факс желісі](#)

## Үйіңізге немесе кеңсеңізге арналған дұрыс факсты орнату параметрін таңдау

Факсты сәтті жіберу үшін жабдықтың және қызметтердің (бар болса) қандай түрі принтермен бірдей телефон желісін ортақ қолданатынын білу қажет. Принтерге тікелей бар кеңсе жабдықтарының кейбірін қосу қажет болуы мүмкін болғандықтан бұл маңызды және факсты сәтті жібермес бұрын кейбір факс параметрлерін өзгерту қажет болуы мүмкін.

1. Телефон жүйесінің сериялық немесе параллель екенін анықтаңыз. [Факсты орнату \(параллель телефон жүйелері\) \(116-бет\)](#) бөлімін қараңыз.
2. Факс желісін ортақ пайдаланатын жабдықтың байланысын және қызметтерді таңдаңыз.
  - Сандық абоненттік желі (DSL): Телефон корпорациясы арқылы сандық абоненттік желі (DSL) қызметі. (Сандық абоненттік желі (DSL) сіздің еліңізде/аймағыңызда ассиметриялық сандық абоненттік желі (ADSL) деп аталуы мүмкін.)
  - Жеке телефон станциясы (PBX): Жеке телефон станциясының (PBX) телефон жүйесі.
  - Біріктірілген қызметтердің сандық желісі (ISDN): Біріктірілген қызметтердің сандық желісінің (ISDN) жүйесі.
  - Арнайы қоңырау қызметі: Телефон корпорациясы бойынша арнайы қоңырау қызметі әртүрлі қоңырау үлгілері бар бірнеше телефон нөмірін береді.

- Дыбыстық қоңыраулар: Дыбыстық қоңыраулар принтердегі факс қоңырауларын қолданатын бірдей телефон нөмірлеріне қабылданады.
  - Компьютердің теру модемі: Компьютердің теру модемі принтермен бірдей телефон желісінде болады. Келесі сұрақтардың кез келгені үшін жауабыңыз «Иә» болатын болса, сіздің компьютерде теру модемін пайдаланып жатқаныңыз:
    - Теру байланысы арқылы компьютер бағдарламалық құралдарынан және құралдарына тікелей факстарды жібересіз бе немесе аласыз ба?
    - Компьютердегі теру байланысы арқылы электрондық пошта хабарламаларын жібересіз бе немесе оларды аласыз ба?
    - Теру байланысы арқылы компьютерден Интернетке кіресіз бе?
  - Жауап беру құрылғысы: Принтердегі факс қоңыраулары үшін қолданылатын бірдей телефон нөмірлері бойынша дыбыстық қоңырауларға жауап беретін жауап беру құрылғысы.
  - Дыбыстық пошта қызметі: Принтердегі факс қоңыраулары үшін қолданылатын бірдей нөмірлер бойынша телефон корпорациясы арқылы дыбыстық пошта жазылымы.
3. Келесі кестеден үйге немесе кеңсе параметріне сәйкес келетін жабдықтың байланысын және қызметтерді таңдаңыз. Одан кейін ұсынылатын факс орнатылымын қараңыз. Қадам бойынша нұсқаулар келесі бөлімдердегі әрбір жағдайда қамтылған.



**ЕСКЕРТПЕ:** Телефон сымын ел/аймақ адаптеріне қосу қажет болады.

Факс желісін қолданатын басқа жабдық немесе қызметтер							Ұсынылатын факс орнатылымы
Сандық абоненттік желі (DSL):	Жеке телефон станциясы (PBX):	Арнайы қоңырау қызметі:	Дыбыстық қоңыраулар:	Компьютердің теру модемі	Жауап беру құрылғысы:	Дыбыстық пошта қызметі:	
							A жағдайы: Бөлек факс желісі (ешбір дыбыстық қоңыраулар қабылданбайды) (119-бет)
✓							B жағдайы: Сандық абоненттік желісі (DSL) бар принтерді орнату (120-бет)
	✓						C жағдайы: Жеке телефон станциясының жүйесімен (PBX) немесе біріктірілген қызметтердің сандық желісімен (ISDN) принтерді орнату (121-бет)
		✓					D жағдайы: Бірдей желідегі арнайы қоңырау қызметі бар факс (122-бет)
			✓				E жағдайы: Ортақ пайдаланылатын дыбыстық/факс желісі (123-бет)
			✓			✓	F жағдайы: Ортақ пайдаланылатын

Факс желісін қолданатын басқа жабдық немесе қызметтер							Ұсынылатын факс орнатылымы
Сандық абоненттік желі (DSL):	Жеке телефон станциясы (PBX):	Арнайы қоңырау қызметі:	Дыбыстық қоңыраулар:	Компьютердің теру модемі	Жауап беру құрылғысы:	Дыбыстық пошта қызметі:	
							дыбыстық/дыбыстық поштасы бар факс желісі (124-бет)
				✓			Б жағдайы: Компьютер модемімен ортақ пайдаланылатын факс желісі (ешбір дыбыстық қоңыраулар қабылданбайды) (125-бет)
			✓	✓			Н жағдайы: Ортақ пайдаланылатын дыбыстық/компьютер модемі бар факс желісі (128-бет)
			✓		✓		І жағдайы: Ортақ пайдаланылатын дыбыстық/жауап беру құрылғысы бар факс желісі (131-бет)
			✓	✓	✓		Ж жағдайы: Ортақ пайдаланылатын дыбыстық/компьютер модемі және жауап беру құрылғысы бар факс желісі (133-бет)
			✓	✓		✓	К жағдайы: Ортақ пайдаланылатын дыбыстық/компьютерде теру модемі және дыбыстық поштасы бар факс желісі (137-бет)

## А жағдайы: Бөлек факс желісі (ешбір дыбыстық қоңыраулар қабылданбайды)

Ешбір дыбыстық қоңырауларды қабылдамайтын бөлек телефон желісі болатын болса және осы телефон желісіне қосылған басқа жабдық болмаса, принтерді осы бөлімде сипатталғандай орнатыңыз.

### Сурет ә-1 Принтердің артқы көрінісі

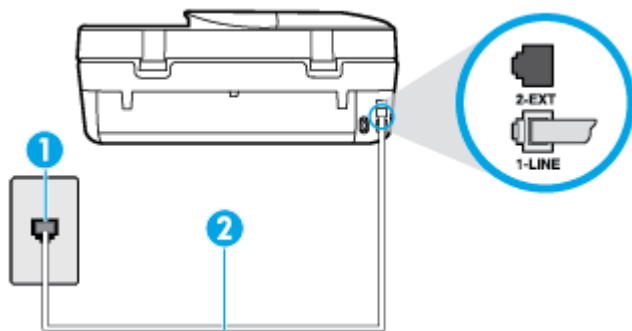

1	Телефон ұясы
2	Принтермен бірге қорапта берілген телефон сымын 1-LINE портына қосу үшін пайдаланыңыз. Телефон сымын ел/аймақ адаптеріне қосу қажет болады.

### Бөлек факс желісімен принтерді орнату

1. Принтермен бірге берілген қораптағы телефон сымын пайдаланып бір ұшын телефон ұясына қосыңыз, одан кейін екінші ұшын принтердің артындағы таңбаланған 1-LINE портына қосыңыз.



**ЕСКЕРТПЕ:** Телефон сымын ел/аймақ адаптеріне қосу қажет болады.

2. **Авто жауап беру** параметрін қосыңыз.
3. (Қосымша) **Жауап берілетін қоңыраулар** параметрін төменірек параметрге (екі қоңырау) өзгертіңіз.
4. Факс сынағын іске қосыңыз.

Принтерге қоңырау шалынғанда, принтер **Жауап берілетін қоңыраулар** параметрінде орнатылған бірнеше қоңыраудан кейін автоматты түрде жауап береді. Принтер факсты қабылдау сигналдарын жіберуші факс құрылғысына шығарып, факсты қабылдайды.

### В жағдайы: Сандық абоненттік желісі (DSL) бар принтерді орнату

Телефон корпорациясы арқылы DSL бар болса және принтерге ешбір жабдықты қоспаған болсаңыз, телефон ұясы мен принтер арасында DSL сүзгісін қосу үшін осы бөлімдегі нұсқауларды пайдаланыңыз. DSL сүзгісі принтер телефон желісімен дұрыс байланыса алатындай, принтерге кедергі жасауы мүмкін сандық сигналды жояды. (Сандық абоненттік желі (DSL) сіздің еліңізде/аймағыңызда ассиметриялық сандық абоненттік желі (ADSL) деп аталуы мүмкін.)



**ЕСКЕРТПЕ:** DSL желісі болса және DSL сүзгісіне қосылмасаңыз, принтермен факстарды жіберу және қабылдап алу мүмкін болмайды.

## Сурет ә-2 Принтердің артқы көрінісі

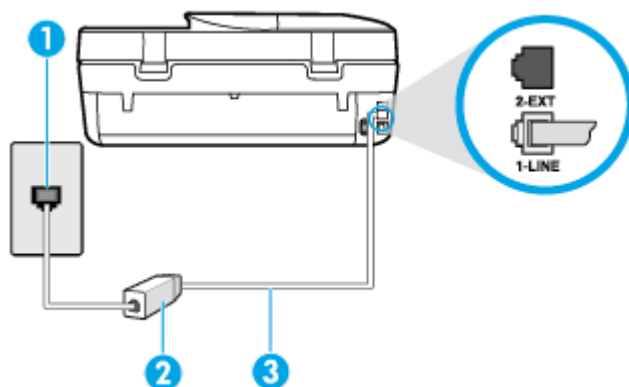

1	Телефон ұясы
2	DSL (немесе ADSL) сүзгісі мен DSL жеткізушісі арқылы берілген сым
3	Принтермен бірге қорапта берілген телефон сымын 1-LINE портына қосу үшін пайдаланыңыз. Телефон сымын ел/аймақ адаптеріне қосу қажет болады.

### Сандық абоненттік желісі бар принтерді орнату

1. DSL провайдерінен DSL сүзгісін алыңыз.
2. Принтермен бірге берілген қораптағы телефон сымын пайдаланып бір ұшын DSL сүзгісіндегі ашық портқа қосыңыз, одан кейін екінші ұшын принтердің артындағы таңбаланған 1-LINE портына қосыңыз.



**ЕСКЕРТПЕ:** Телефон сымын ел/аймақ адаптеріне қосу қажет болады.

Тек қана бір телефон сымы берілгендіктен, осы орнатылым үшін қосымша телефон сымдарын алуыңыз қажет болуы мүмкін.

3. DSL сүзгісінен қосымша телефон сымын телефон ұясына қосыңыз.
4. Факс сынағын іске қосыңыз.

Принтерге қосымша жабдықты орнату кезінде ақаулар туындаса, келесі көмектерді алу үшін жергілікті қызметті берушімен немесе сатушымен байланысыңыз.

### С жағдайы: Жеке телефон станциясының жүйесімен (PBX) немесе біріктірілген қызметтердің сандық желісімен (ISDN) принтерді орнату

PBX телефон жүйесін немесе ISDN түрлендіргішін/терминал адаптерін пайдаланып жатқан болсаңыз, келесі әрекеттерді орындағаныңызды тексеріңіз:

- PBX телефон жүйесін немесе ISDN түрлендіргішін/терминал адаптерін пайдаланып жатқан болсаңыз, принтерді факс және телефон қолданысы үшін тағайындалған портқа қосыңыз. Сондай-ақ, мүмкін болса, терминал адаптерінің ел/аймақ үшін дұрыс байланыс түріне орнатылғанын тексеріңіз.

**ЕСКЕРТПЕ:** ISDN жүйелері арнайы телефон жабдығына арналған порттарға теңшеуге мүмкін береді. Мысалы, телефон және 3 факс тобы үшін бір порт тағайындалған болуы және әртүрлі мақсаттар үшін басқа порт тағайындалған болуы мүмкін. ISDN түрлендіргішінің факс/телефон портына қосылған кезде ақаулар туындаса, әртүрлі мақсаттар үшін тағайындалған портты пайдаланып көріңіз; бұл «бірнеше біріктірілген» немесе осыған ұқсас таңбалануы мүмкін.

- PBX телефон жүйесін пайдаланып жатқан болсаңыз, қоңырау шалуды күту сигналын «өшірулі» етіп орнатыңыз.

**ЕСКЕРТПЕ:** Көптеген сандық PBX жүйелері әдепкіде «қосулы» етіп орнатылған қоңырауды күту сигналын қамтиды. Қоңырауды күту сигналы кез келген факсты таратуға кедергі келтіреді және принтермен факстарды жіберу және алу мүмкін болмайды. Қоңырауды күту сигналын өшіру жолы туралы нұсқауларды PBX телефон жүйесімен бірге берілген құжаттан қараңыз.

- PBX телефон жүйесін пайдаланып жатқан болсаңыз, факс нөмірін термес бұрын сыртқы желіге арналған нөмірді теріңіз.
- Телефон сымын ел/аймақ адаптеріне қосу қажет болады.

Принтерге қосымша жабдықты орнату кезінде ақаулар туындаса, келесі көмектерді алу үшін жергілікті қызметті берушімен немесе сатушымен байланысыңыз.

## D жағдайы: Бірдей желідегі арнайы қоңырау қызметі бар факс

Әрбірінде әртүрлі қоңырау үлгісі бар бір телефон желісіне әртүрлі телефон нөмірін қосуға мүмкіндік беретін арнайы қоңырау қызметіне (телефон корпорациясы арқылы) жазылу үшін, принтерді осы бөлімде сипатталғандай орнатыңыз.

**Сурет ә-3** Принтердің артқы көрінісі

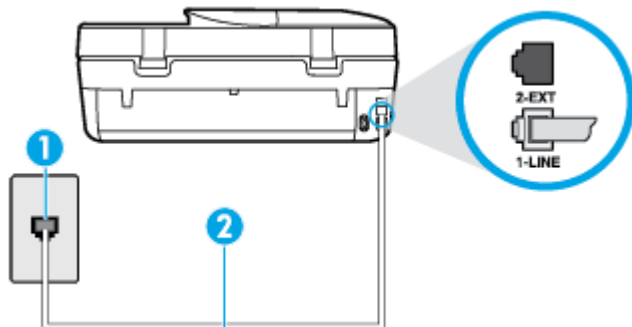

1	Телефон ұясы
2	Принтермен бірге қорапта берілген телефон сымын 1-LINE портына қосу үшін пайдаланыңыз. Телефон сымын ел/аймақ адаптеріне қосу қажет болады.

### Арнайы қоңырау қызметімен принтерді орнату

1. Принтермен бірге берілген қораптағы телефон сымын пайдаланып бір ұшын телефон ұясына қосыңыз, одан кейін екінші ұшын принтердің артындағы таңбаланған 1-LINE портына қосыңыз.

**ЕСКЕРТПЕ:** Телефон сымын ел/аймақ адаптеріне қосу қажет болады.

2. **Авто жауап беру** параметрін қосыңыз.



3. Факс нөмірін тағайындалған телефон корпорациясының үлгісіне сәйкестендіру үшін **Арнайы қоңырау** параметрін өзгертіңіз.

 **ЕСКЕРТПЕ:** Әдепкі бойынша принтерді барлық қоңырау үлгілеріне жауап беретін етіп орнатуға болады. Факс нөміріне тағайындалған қоңырау үлгісіне сәйкес келетін **Арнайы қоңырау** параметрін орнатпасаңыз, принтер дыбыстық қоңырауларға да, факс қоңырауларына да жауап бермеуі мүмкін немесе мүлдем жауап бермеуі мүмкін.

 **КЕҢЕС:** Арнайы қоңырауды орнату үшін принтердің басқару тақтасындағы қоңырау үлгісін анықтау функциясын да пайдалануға болады. Осы мүмкіндік арқылы принтер қоңырауды танып, кіріс қоңырауының үлгісін жазып алады және осы қоңырауға негізделіп факс қоңырауларына телефон корпорациясы тағайындаған арнайы қоңырау үлгісін автоматты түрде анықтайды. Қосымша ақпарат алу үшін [Арнайы қоңырау үшін қоңырауға жауап беру үлгісін өзгерту \(43-бет\)](#) бөлімін қараңыз.

4. (Қосымша) **Жауап берілетін қоңыраулар** параметрін төменірек параметрге (екі қоңырау) өзгертіңіз.

5. Факс сынағын іске қосыңыз.

Принтер ( **Арнайы қоңырау** параметрі) таңдалған қоңыраулардың санынан кейін ( **Жауап берілетін қоңыраулар** параметрі) таңдалған қоңырау үлгісі бар кіріс қоңырауларына автоматты түрде жауап береді. Принтер факсты қабылдау сигналдарын жіберуші факс құрылғысына шығарып, факсты қабылдайды.

Принтерге қосымша жабдықты орнату кезінде ақаулар туындаса, келесі көмектерді алу үшін жергілікті қызметті берушімен немесе сатушымен байланысыңыз.

## С жағдайы: Ортақ пайдаланылатын дыбыстық/факс желісі

Бірдей телефон нөміріне дыбыстық қоңырауларды және факс қоңырауларын қабылдайтын болсаңыз және осы телефон желісінде басқа кеңсе жабдығы (немесе дыбыстық пошта) болмаса, принтерді осы бөлімде сипатталғандай орнатыңыз.

Сурет ә-4 Принтердің артқы көрінісі

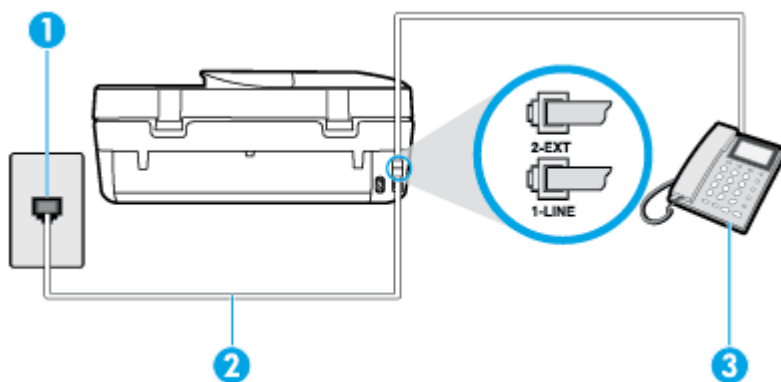

1	Телефон ұясы
2	Принтермен бірге қорapta берілген телефон сымын 1-LINE портына қосу үшін пайдаланыңыз. Телефон сымын ел/аймақ адаптеріне қосу қажет болады.
3	Телефон (қосымша)

## Ортақ пайдаланылатын дыбыстық/факс желісімен принтерді орнату

1. Принтермен бірге берілген қораптағы телефон сымын пайдаланып бір ұшын телефон ұясына қосыңыз, одан кейін екінші ұшын принтердің артындағы таңбаланған 1-LINE портына қосыңыз.



**ЕСКЕРТПЕ:** Телефон сымын ел/аймақ адаптеріне қосу қажет болады.

2. Төмендегі әрекеттердің бірін орындаңыз:
  - Параллель теру телефон жүйесі болса, ақ жолақты принтердің таңбаланған 2-EXT портынан ажыратып, телефонды осы портқа қосыңыз.
  - Сериялы теру телефон жүйесін қолдансаңыз, тіркелген штепсельді ашасы бар принтер кабелінің жоғарғы жағына телефонды тікелей жалғаңыз.
3. Енді принтердің қоңырауларға автоматты түрде немесе қолмен жауап беретінін шешу қажет:
  - Принтерді қоңырауларға **автоматты түрде** жауап беретін етіп орнату үшін, ол барлық кіріс қоңырауларына жауап беріп, факстарды қабылдайды. Бұл жағдайда принтер факс пен дыбыстық қоңыраулар арасындағы айырмашылықты ажыратпайды; дыбыстық қоңырау екенін сезсеңіз, принтер қоңырауға жауап бермесе бұрын өзіңіздің жауап беруіңіз қажет. Принтерді қоңырауларға автоматты түрде жауап беретін етіп орнату үшін **Авто жауап беру** параметрін қосыңыз.
  - Принтерді факстарға **қолмен** жауап беру үшін орнатқан болсаңыз, кіріс факс қоңырауларына жауап беретін адамның болуы қажет, әйтпесе принтер факстарға жауап бере алмайды. Принтерді қоңырауларға қолмен жауап беретін етіп орнату үшін **Авто жауап беру** параметрін ажыратыңыз.
4. Факс сынағын іске қосыңыз.

Принтер қоңырауға жауап бермес бұрын телефонды көтеріп, жіберуші факс құрылғысынан факс сигналдарын естісеңіз, факс қоңырауына қолмен жауап беру қажет.

Принтерге қосымша жабдықты орнату кезінде ақаулар туындаса, келесі көмектерді алу үшін жергілікті қызметті берушімен немесе сатушымен байланысыңыз.

## F жағдайы: Ортақ пайдаланылатын дыбыстық/дыбыстық поштасы бар факс желісі

Бірдей телефон нөміріне дыбыстық қоңырауларды және факс қоңырауларын қабылдайтын болсаңыз және осы телефон корпорациясы арқылы дыбыстық пошта қызметіне де жазылған болсаңыз, принтерді осы бөлімде сипатталғандай орнатыңыз.



**ЕСКЕРТПЕ:** Факс қоңыраулары үшін қолданылатын бірдей телефон нөмірінде дыбыстық пошта қызметі болса, факстарды автоматты түрде қабылдау мүмкін болмайды. Факстарды қолмен қабылдау қажет болады; бұл кіріс факстары қоңырауларына жауап беру үшін сіздің қол жетімді болуыңыз қажет дегенді білдіреді. Оның орнына факстарды автоматты түрде қабылдағыңыз келсе, арнайы қоңырау қызметіне жазылу немесе факс үшін бөлек телефон желісін алу үшін телефон корпорациясымен байланысыңыз.

### Сурет ә-5 Принтердің артқы көрінісі

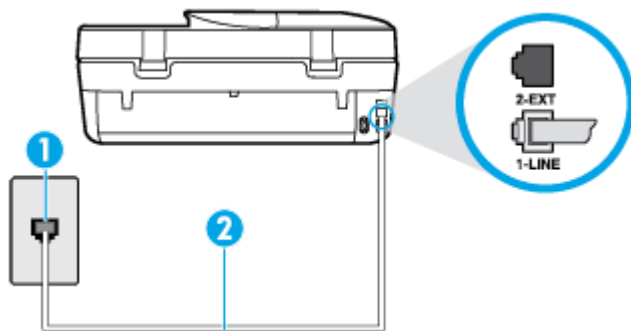

1	Телефон ұясы
2	Принтермен бірге қорапта берілген телефон сымын «1-LINE» портына қосу үшін пайдаланыңыз. Телефон сымын ел/аймақ адаптеріне қосу қажет болады.

### Дыбыстық поштасы бар принтерді орнату

1. Принтермен бірге берілген қораптағы телефон сымын пайдаланып бір ұшын телефон ұясына қосыңыз, одан кейін екінші ұшын принтердің артындағы таңбаланған 1-LINE портына қосыңыз.

 **ЕСКЕРТПЕ:** Телефон сымын ел/аймақ адаптеріне қосу қажет болады.

2. **Авто жауап беру** параметрін ажыратыңыз.
3. Факс сынағын іске қосыңыз.

Кіріс факс қоңырауына өзіңіз жауап беру керексіз, әйтпесе принтер факстарды қабылдап алмайды. Дыбыстық пошта желіге жауап бермес бұрын қолмен факс жіберуді баптау қажет.

Принтерге қосымша жабдықты орнату кезінде ақаулар туындаса, келесі көмектерді алу үшін жергілікті қызметті берушімен немесе сатушымен байланысыңыз.

### Б жағдайы: Компьютер модемімен ортақ пайдаланылатын факс желісі (ешбір дыбыстық қоңыраулар қабылданбайды)

Ешбір дыбыстық қоңырауларды қабылдамайтын факс желісі және осы телефон желісіне қосылған компьютер модемі болса, принтерді осы бөлімде сипатталғандай орнатыңыз.

 **ЕСКЕРТПЕ:** Компьютерде теру модемі болса, компьютерде теру модемі телефон желісін принтермен ортақ пайдаланады. Модем мен принтерді бір уақытта қолдана алмайсыз. Мысалы, электрондық пошта хабарламасын жіберу не интернетке кіру үшін компьютердің теру модемін пайдаланып жатқан болсаңыз, принтерді факс жіберу үшін қолдана алмайсыз.

- [Принтерді компьютерде теру модемімен бірге орнату](#)
- [Принтерді компьютерде DSL/ADSL модемімен бірге орнату](#)

### Принтерді компьютерде теру модемімен бірге орнату

Факстарды жіберу және компьютерде теру модемі үшін бірдей телефон желісін пайдаланып жатсаңыз, принтерді орнату үшін осы нұсқауларды орындаңыз.

**Сурет ә-6** Принтердің артқы көрінісі

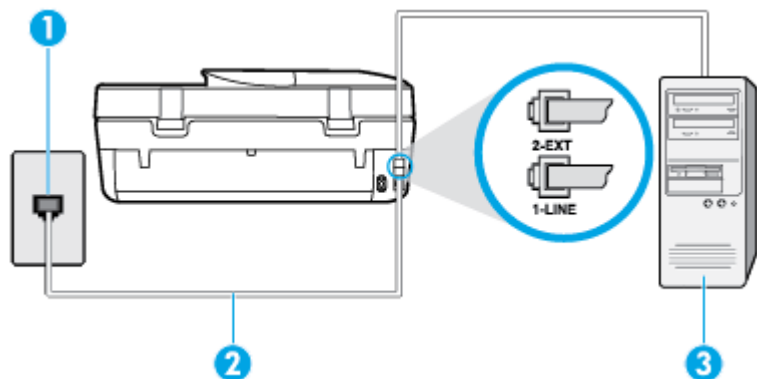

1	Телефон ұясы
2	Принтермен бірге қорапта берілген телефон сымын «1-LINE» портына қосу үшін пайдаланыңыз. Телефон сымын ел/аймақ адаптеріне қосу қажет болады.
3	Модемі бар компьютер

### Принтерді компьютерде теру модемімен бірге орнату

1. Принтердің артқы жағында таңбаланған 2-EXT порттан ақ жолақты ажыратыңыз.
2. Компьютердің артқы жағынан (компьютерде теру модемі) телефон ұясына қосылатын телефон сымын табыңыз. Сымды телефон ұясынан ажыратып, оны принтердің артқы жағында таңбаланған 2-EXT портқа жалғаңыз.
3. Принтермен бірге берілген қораптағы телефон сымын пайдаланып бір ұшын телефон ұясына қосыңыз, одан кейін екінші ұшын принтердің артындағы таңбаланған 1-LINE портына қосыңыз.

 **ЕСКЕРТПЕ:** Телефон сымын ел/аймақ адаптеріне қосу қажет болады.

4. Модемнің бағдарламалық құралы факстарды компьютерге автоматты түрде алу үшін орнатылған болса, бұл параметрді ажыратыңыз.

 **ЕСКЕРТПЕ:** Модемнің бағдарламалық құралында факсты автоматты түрде қабылдау функциясын ажыратпаған болсаңыз, принтер факстарды қабылдай алмайды.

5. **Авто жауап беру** параметрін қосыңыз.
6. (Қосымша) **Жауап берілетін қоңыраулар** параметрін төменірек параметрге (екі қоңырау) өзгертіңіз.
7. Факс сынағын іске қосыңыз.

Принтерге қоңырау шалынғанда, принтер **Жауап берілетін қоңыраулар** параметрінде орнатылған бірнеше қоңыраудан кейін автоматты түрде жауап береді. Принтер факсты қабылдау сигналдарын жіберуші факс құрылғысына шығарып, факсты қабылдайды.

Принтерге қосымша жабдықты орнату кезінде ақаулар туындаса, келесі көмектерді алу үшін жергілікті қызметті берушімен немесе сатушымен байланысыңыз.

## Принтерді компьютерде DSL/ADSL модемімен бірге орнату

DSL желісі болса және ол телефон желісін факстарды жіберу үшін қолданатын болсаңыз, факсты орнату үшін осы нұсқауларды орындаңыз.

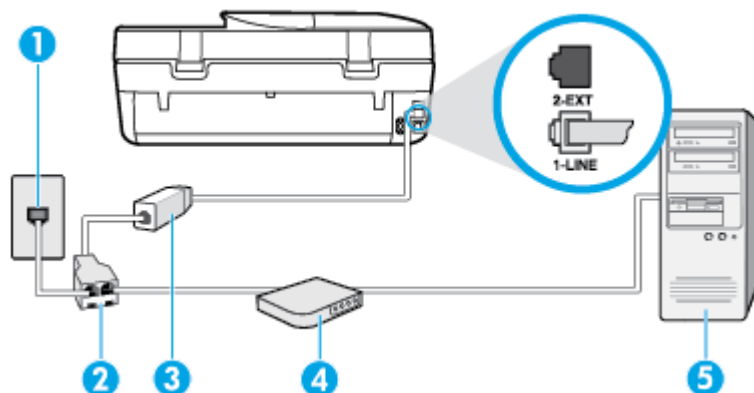

1	Телефон ұясы
2	Параллель сплиттер
3	DSL/ADSL сүзгісі Принтермен бірге берілген телефон ұясының бір ұшын принтердің артқы жағындағы 1-LINE портына қосыңыз. Сымның екінші ұшын DSL/ADSL сүзгісіне қосыңыз. Телефон сымын ел/аймақ адаптеріне қосу қажет болады.
4	Компьютердің DSL/ADSL модемі
5	Компьютер

**ЕСКЕРТПЕ:** Параллель сплиттерді сатып алу қажет. Параллель сплиттердің алдыңғы жағында бір RJ-11 порты және артқы жағында екі RJ-11 порты бар. 2 сымды телефон сплиттерді, сериялық сплиттерді немесе алдыңғы жағында екі RJ-11 порты бар және артқы жағында ашасы бар параллель сплиттерді қолданбаңыз.

### Сурет ә-7 Параллель сплиттердің мысалы



## Принтерді компьютерде DSL/ADSL модемімен бірге орнату

1. DSL провайдерінен DSL сүзгісін алыңыз.
2. Принтермен бірге берілген қораптағы телефон сымын пайдаланып бір ұшын DSL сүзгісіндегі ашық портқа қосыңыз, одан кейін екінші ұшын принтердің артындағы таңбаланған 1-LINE портына қосыңыз.

**ЕСКЕРТПЕ:** Телефон сымын ел/аймақ адаптеріне қосу қажет болады.

3. DSL сүзгісін параллель сплиттерге қосыңыз.
4. DSL модемін параллель сплиттерге қосыңыз.

5. Параллель сплиттерді ұяға қосыңыз.
6. Факс сынағын іске қосыңыз.

Принтерге қоңырау шалынғанда, принтер **Жауап берілетін қоңыраулар** параметрінде орнатылған бірнеше қоңыраудан кейін автоматты түрде жауап береді. Принтер факсты қабылдау сигналдарын жіберуші факс құрылғысына шығарып, факсты қабылдайды.

Принтерге қосымша жабдықты орнату кезінде ақаулар туындаса, келесі көмектерді алу үшін жергілікті қызметті берушімен немесе сатушымен байланысыңыз.

## Н жағдайы: Ортақ пайдаланылатын дыбыстық/компьютер модемі бар факс желісі

Компьютердегі телефон порттарының санына негізделген принтерді компьютермен бірге орнатуға арналған екі түрлі жол бар. Бастамас бұрын бір немесе екі телефон порттарының болуын қарау үшін компьютерді тексеріңіз.

 **ЕСКЕРТПЕ:** Компьютерде тек бір ғана телефон порты болса, суретте көрсетілгендей параллель сплиттерді сатып алу қажет (жалғастырғыш деп те аталады). (Параллель сплиттердің алдыңғы жағында бір RJ-11 порты және артқы жағында екі RJ-11 порты бар. Екі сымды телефон сплиттерді, сериялық сплиттерді немесе алдыңғы жағында екі RJ-11 порты бар және артқы жағында ашасы бар параллель сплиттерді қолданбаңыз).

- [Ортақ пайдаланылатын дыбыстық/компьютерде теру модемі бар факс](#)
- [Ортақ пайдаланылатын дыбыстық/компьютерде DSL/ADSL модемі бар факс](#)

## Ортақ пайдаланылатын дыбыстық/компьютерде теру модемі бар факс

Факс және телефон қоңыраулары үшін бірдей телефон желісін пайдаланып жатсаңыз, факсты орнату үшін осы нұсқауларды пайдаланыңыз.

Компьютердегі телефон порттарының санына негізделген принтерді компьютермен бірге орнатуға арналған екі түрлі жол бар. Бастамас бұрын бір немесе екі телефон порттарының болуын қарау үшін компьютерді тексеріңіз.

 **ЕСКЕРТПЕ:** Компьютерде тек бір ғана телефон порты болса, суретте көрсетілгендей параллель сплиттерді сатып алу қажет (жалғастырғыш деп те аталады). (Параллель сплиттердің алдыңғы жағында бір RJ-11 порты және артқы жағында екі RJ-11 порты бар. Екі сымды телефон сплиттерді, сериялық сплиттерді немесе алдыңғы жағында екі RJ-11 порты бар және артқы жағында ашасы бар параллель сплиттерді қолданбаңыз).

**Сурет ә-8** Параллель сплиттердің мысалы



Сурет ә-9 Принтердің артқы көрінісі

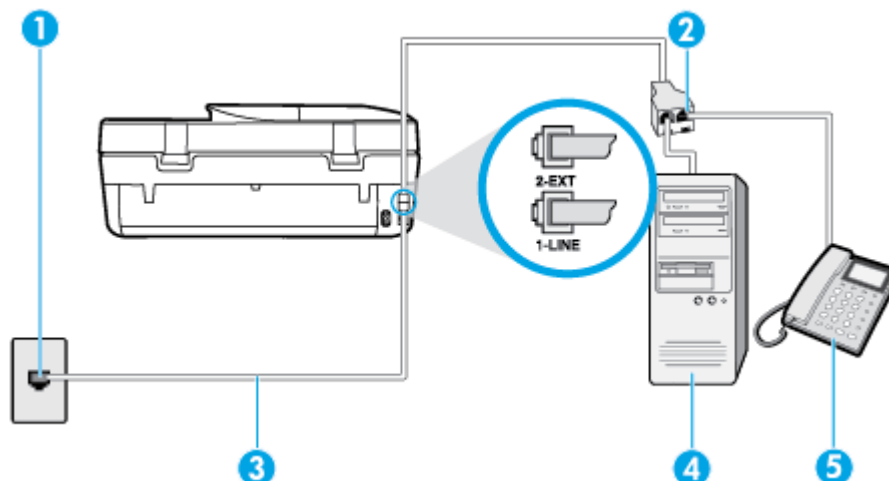

1	Телефон ұясы
2	Параллель сплиттер
3	Принтермен бірге қорапта берілген телефон сымын 1-LINE портына қосу үшін пайдаланыңыз.
4	Модемі бар компьютер
5	Телефон

### Екі телефон порты бар компьютермен бірге бірдей телефон желісіне принтерді орнату

1. Принтердің артқы жағында таңбаланған 2-EXT порттан ақ жолақты ажыратыңыз.
2. Компьютердің артқы жағынан (компьютерде теру модемі) телефон ұясына қосылатын телефон сымын табыңыз. Сымды телефон ұясынан ажыратып, оны принтердің артқы жағында таңбаланған 2-EXT портқа жалғаңыз.
3. Компьютерде теру модемінің артқы жағындағы "OUT" портына телефонды қосыңыз.
4. Принтермен бірге берілген қораптағы телефон сымын пайдаланып бір ұшын телефон ұясына қосыңыз, одан кейін екінші ұшын принтердің артындағы таңбаланған 1-LINE портына қосыңыз.

 **ЕСКЕРТПЕ:** Телефон сымын ел/аймақ адаптеріне қосу қажет болады.

5. Модемнің бағдарламалық құралы факстарды компьютерге автоматты түрде алу үшін орнатылған болса, бұл параметрді ажыратыңыз.

 **ЕСКЕРТПЕ:** Модемнің бағдарламалық құралында факсты автоматты түрде қабылдау функциясын ажыратпаған болсаңыз, принтер факстарды қабылдай алмайды.

6. Енді принтердің қоңырауларға автоматты түрде немесе қолмен жауап беретінін шешу қажет:
  - Принтерді қоңырауларға **автоматты түрде** жауап беретін етіп орнату үшін, ол барлық кіріс қоңырауларына жауап беріп, факстарды қабылдайды. Бұл жағдайда принтер факс пен дыбыстық қоңыраулар арасындағы айырмашылықты ажыратпайды; дыбыстық қоңырау екенін сезсеңіз, принтер қоңырауға жауап бермесе бұрын өзіңіздің жауап беруіңіз қажет.

Принтерді қоңырауларға автоматты түрде жауап беретін етіп орнату үшін **Авто жауап беру** параметрін қосыңыз.

- Принтерді факстарға **қолмен** жауап беру үшін орнатқан болсаңыз, кіріс факс қоңырауларына жауап беретін адамның болуы қажет, әйтпесе принтер факстарға жауап бере алмайды. Принтерді қоңырауларға қолмен жауап беретін етіп орнату үшін **Авто жауап беру** параметрін ажыратыңыз.

#### 7. Факс сынағын іске қосыңыз.

Принтер қоңырауға жауап бермес бұрын телефонды көтеріп, жіберуші факс құрылғысынан факс сигналдарын естісеңіз, факс қоңырауына қолмен жауап беру қажет.

Дыбыстық, факс және компьютерде теру модемі үшін телефон желісін пайдаланып жатсаңыз, факсты орнату мақсатында осы нұсқауларды орындаңыз.

Принтерге қосымша жабдықты орнату кезінде ақаулар туындаса, келесі көмектерді алу үшін жергілікті қызметті берушімен немесе сатушымен байланысыңыз.

### Ортақ пайдаланылатын дыбыстық/компьютерде DSL/ADSL модемі бар факс

DSL/ADSL модемі компьютерде болса, осы нұсқауларды қолданыңыз

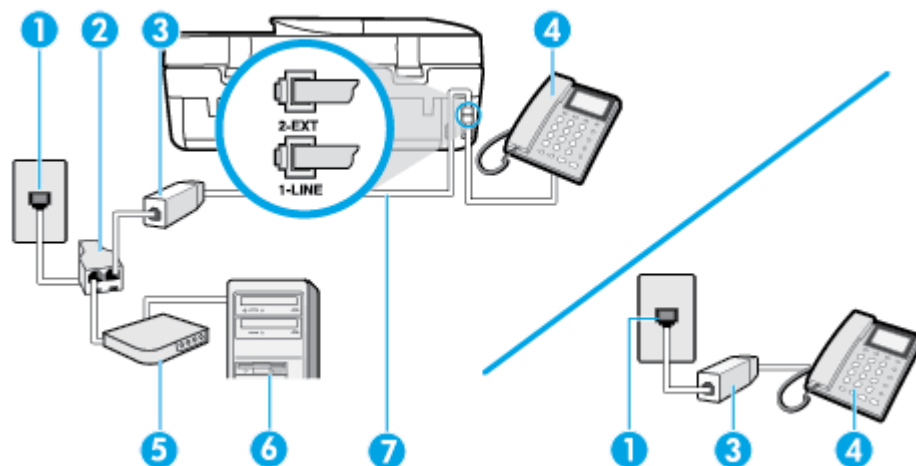

1	Телефон ұясы
2	Параллель сплиттер
3	DSL/ADSL сүзгісі
4	Телефон
5	DSL/ADSL модемі
6	Компьютер
7	Берілген телефон сымын принтердің артқы жағындағы «1-LINE» портына қосу үшін пайдаланыңыз. Телефон сымын ел/аймақ адаптеріне қосу қажет болады.



---

 **ЕСКЕРТПЕ:** Параллель сплиттерді сатып алу қажет. Параллель сплиттердің алдыңғы жағында бір RJ-11 порты және артқы жағында екі RJ-11 порты бар. 2 сымды телефон сплиттерді, сериялық сплиттерді немесе алдыңғы жағында екі RJ-11 порты бар және артқы жағында ашасы бар параллель сплиттерді қолданбаңыз.

---

**Сурет ә-10** Параллель сплиттердің мысалы



### Принтерді компьютерде DSL/ADSL модемімен бірге орнату

1. DSL провайдерінен DSL сүзгісін алыңыз.

 **ЕСКЕРТПЕ:** DSL қызметімен бірдей телефон нөмірін ортақ пайдаланатын үй/кеңсе бөлмесінің басқа бөліктеріндегі телефондарды дыбыстық қоңыраулар кезінде шуды шығармас үшін қосымша DSL сүзгілеріне қосу қажет.

---

2. Принтермен бірге берілген қораптағы телефон сымын пайдаланып бір ұшын DSL сүзгісіндегі ашық портқа қосыңыз, одан кейін екінші ұшын принтердің артындағы таңбаланған 1-LINE портына қосыңыз.

 **ЕСКЕРТПЕ:** Телефон сымын ел/аймақ адаптеріне қосу қажет болады.

---

3. Параллель теру телефон жүйесі болса, ақ жолақты принтердің таңбаланған 2-EXT портынан ажыратып, телефонды осы портқа қосыңыз.
4. DSL сүзгісін параллель сплиттерге қосыңыз.
5. DSL модемін параллель сплиттерге қосыңыз.
6. Параллель сплиттерді ұяға қосыңыз.
7. Факс сынағын іске қосыңыз.

Принтерге қоңырау шалынғанда, принтер **Жауап берілетін қоңыраулар** параметрінде орнатылған бірнеше қоңыраудан кейін автоматты түрде жауап береді. Принтер факсты қабылдау сигналдарын жіберуші факс құрылғысына шығарып, факсты қабылдайды.

Принтерге қосымша жабдықты орнату кезінде ақаулар туындаса, келесі көмектерді алу үшін жергілікті қызметті берушімен немесе сатушымен байланысыңыз.

### I жағдайы: Ортақ пайдаланылатын дыбыстық/жауап беру құрылғысы бар факс желісі

Бірдей телефон нөміріне дыбыстық қоңырауларды және факс қоңырауларын қабылдайтын болсаңыз және осы телефон нөмірінің дыбыстық қоңырауларына жауап беретін дыбыстық құрылғы бар болса, принтерді осы бөлімде сипатталғандай орнатыңыз.

**Сурет ә-11** Принтердің артқы көрінісі

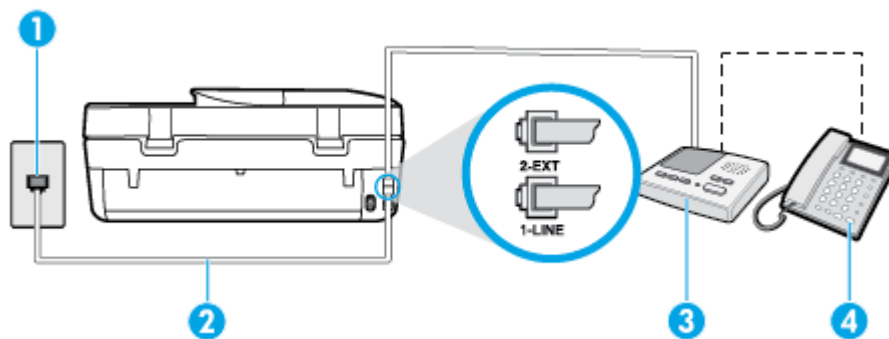

1	Телефон ұясы
2	Берілген телефон сымын принтердің артқы жағындағы 1-LINE портына қосу үшін қолданыңыз Телефон сымын ел/аймақ адаптеріне қосу қажет болады.
3	Жауап беру құрылғысы
4	Телефон (қосымша)

**Ортақ пайдаланылатын дыбыстық/жауап беру құрылғысы бар факс желісімен принтерді орнату**

1. Принтердің артқы жағында таңбаланған 2-EXT порттан ақ жолақты ажыратыңыз.
2. Жауап беру құрылғысын телефон ұясынан ажыратып, оны принтердің артқы жағында таңбаланған 2-EXT портына қосыңыз.
 

**ЕСКЕРТПЕ:** Жауап беру құрылғысын принтерге тікелей қоспасаңыз, жіберілетін факс құрылғысы шығаратын факс сигналдары жауап беру құрылғысына жазылуы мүмкін және принтер факстарды қабылдай алмауы мүмкін.
3. Принтермен бірге берілген қораптағы телефон сымын пайдаланып бір ұшын телефон ұясына қосыңыз, одан кейін екінші ұшын принтердің артындағы таңбаланған 1-LINE портына қосыңыз.
 

**ЕСКЕРТПЕ:** Телефон сымын ел/аймақ адаптеріне қосу қажет болады.
4. (Қосымша) Жауап беру құрылғысында кірістірілген телефон болмаса, конференция үшін жауап беру құрылғысының артқы жағындағы «OUT» портына телефонды қосу қажет болуы мүмкін.
 

**ЕСКЕРТПЕ:** Жауап беру құрылғысы сыртқы телефонды қосуға мүмкіндік бермесе, принтерге жауап беру құрылғысы мен телефонды бірдей қосу үшін параллель сплиттерді сатып алуға да болады (жалғастырғыш ретінде де белгілі). Осы байланыстар үшін қалыпты телефон сымдарын пайдаланыңыз.
5. **Авто жауап беру** параметрін қосыңыз.
6. Жауап беру құрылғысын қоңыраулардың аз санынан кейін жауап беретін етіп орнатыңыз.
7. Принтердегі **Жауап берілетін қоңыраулар** параметрін принтер арқылы қолдау көрсетілетін қоңыраулардың ең көп санына өзгертіңіз. (Ең үлкен қоңыраулардың саны елге/аймаққа байланысты әртүрлі болады).
8. Факс сынағын іске қосыңыз.

Телефон қоңырау шалғанда, орнатылған қоңыраулардың санынан кейін жауап беру құрылғысы жауап беріп, жазылған сәлемдесуді ойнатады. Принтер осы уақытта қоңырауды басқарады, факс

сигналдарын «тыңдайды». Кіріс факс сигналдары анықталған болса, принтер факсты қабылдау сигналдарын шығарып, факстарды қабылдайды; факс сигналдары болмаса, принтер желіні басқаруды тоқтатады және жауап беру құрылғысы дыбыстық хабарламаны жазады.

Принтерге қосымша жабдықты орнату кезінде ақаулар туындаса, келесі көмектерді алу үшін жергілікті қызметті берушімен немесе сатушымен байланысыңыз.

## Ж жағдайы: Ортақ пайдаланылатын дыбыстық/компьютер модемі және жауап беру құрылғысы бар факс желісі

Бірдей телефон нөміріне дыбыстық қоңырауларды және факс қоңырауларын қабылдайтын болсаңыз және осы телефон желісінде қосылған компьютер модемі мен жауап беру құрылғысы болса, принтерді осы бөлімде сипатталғандай орнатыңыз.



**ЕСКЕРТПЕ:** Компьютердің теру модемі принтермен бірге телефон желісін ортақ пайдалануды бастағаннан бастап, модем мен принтерді бір уақытта бірге қолдана алмайсыз. Мысалы, электрондық пошта хабарламасын жіберу не интернетке кіру үшін компьютердің теру модемін пайдаланып жатқан болсаңыз, принтерді факс жіберу үшін қолдана алмайсыз.

- [Ортақ пайдаланылатын дыбыстық/компьютерде теру модемі және жауап беру құрылғысы бар факс желісі](#)
- [Ортақ пайдаланылатын дыбыстық/компьютердің DSL/ADSL модемі және жауап беру құрылғысы бар факс желісі](#)

## Ортақ пайдаланылатын дыбыстық/компьютерде теру модемі және жауап беру құрылғысы бар факс желісі

Компьютердегі телефон порттарының санына негізделген принтерді компьютермен бірге орнатуға арналған екі түрлі жол бар. Бастамас бұрын бір немесе екі телефон порттарының болуын қарау үшін компьютерді тексеріңіз.



**ЕСКЕРТПЕ:** Компьютерде тек бір ғана телефон порты болса, суретте көрсетілгендей параллель сплиттерді сатып алу қажет (жалғастырғыш деп те аталады). (Параллель сплиттердің алдыңғы жағында бір RJ-11 порты және артқы жағында екі RJ-11 порты бар. Екі сымды телефон сплиттерді, сериялық сплиттерді немесе алдыңғы жағында екі RJ-11 порты бар және артқы жағында ашасы бар параллель сплиттерді қолданбаңыз).

**Сурет ә-12** Параллель сплиттердің мысалы



**Сурет ә-13** Принтердің артқы көрінісі

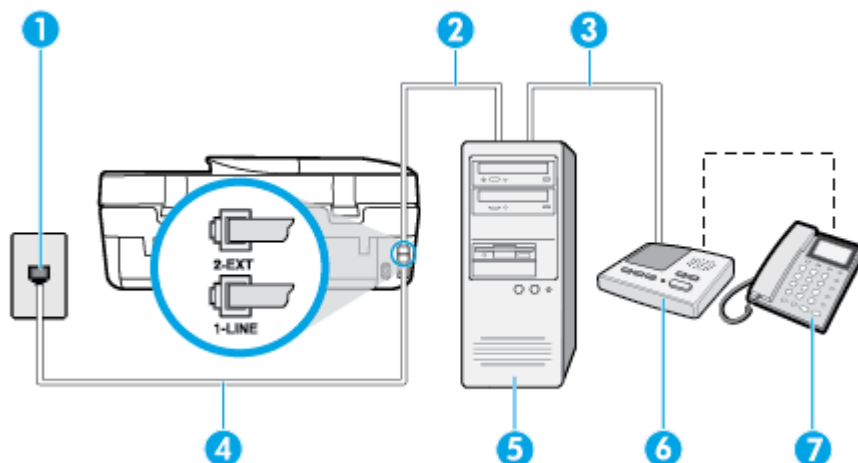

1	Телефон ұясы
2	Компьютердегі «IN» телефон порты
3	Компьютердегі «OUT» телефон порты
4	Принтермен бірге қорапта берілген телефон сымын 1-LINE портына қосу үшін пайдаланыңыз. Телефон сымын ел/аймақ адаптеріне қосу қажет болады.
5	Модемі бар компьютер
6	Жауап беру құрылғысы
7	Телефон (қосымша)

### Екі телефон порты бар компьютермен бірге бірдей телефон желісіне принтерді орнату

1. Принтердің артқы жағында таңбаланған 2-EXT порттан ақ жолақты ажыратыңыз.
2. Компьютердің артқы жағынан (компьютерде теру модемі) телефон ұясына қосылатын телефон сымын табыңыз. Сымды телефон ұясынан ажыратып, оны принтердің артқы жағында таңбаланған 2-EXT портқа жалғаңыз.
3. Жауап беру құрылғысын телефон ұясынан ажыратып, оны компьютердің (компьютерде теру модемінің) артқы жағында таңбаланған «OUT» портына қосыңыз.
4. Принтермен бірге берілген қораптағы телефон сымын пайдаланып бір ұшын телефон ұясына қосыңыз, одан кейін екінші ұшын принтердің артындағы таңбаланған 1-LINE портына қосыңыз.



**ЕСКЕРТПЕ:** Телефон сымын ел/аймақ адаптеріне қосу қажет болады.

5. (Қосымша) Жауап беру құрылғысында кірістірілген телефон болмаса, конференция үшін жауап беру құрылғысының артқы жағындағы «OUT» портына телефонды қосу қажет болуы мүмкін.



**ЕСКЕРТПЕ:** Жауап беру құрылғысы сыртқы телефонды қосуға мүмкіндік бермесе, принтерге жауап беру құрылғысы мен телефонды бірдей қосу үшін параллель сплиттерді сатып алуға да болады (жалғастырғыш ретінде де белгілі). Осы байланыстар үшін қалыпты телефон сымдарын пайдаланыңыз.

6. Модемнің бағдарламалық құралы факстарды компьютерге автоматты түрде алу үшін орнатылған болса, бұл параметрді ажыратыңыз.

 **ЕСКЕРТПЕ:** Модемнің бағдарламалық құралында факсты автоматты түрде қабылдау функциясын ажыратпаған болсаңыз, принтер факстарды қабылдай алмайды.

7. **Авто жауап беру** параметрін қосыңыз.
8. Жауап беру құрылғысын қоңыраулардың аз санынан кейін жауап беретін етіп орнатыңыз.
9. Принтердегі **Жауап берілетін қоңыраулар** параметрін өнім арқылы қолдау көрсетілетін қоңыраулардың ең көп санына өзгертіңіз. (Ең үлкен қоңыраулардың саны елге/аймаққа байланысты әртүрлі болады).
10. Факс сынағын іске қосыңыз.

Телефон қоңырау шалғанда, орнатылған қоңыраулардың санынан кейін жауап беру құрылғысы жауап беріп, жазылған сәлемдесуді ойнатады. Принтер осы уақытта қоңырауды басқарады, факс сигналдарын «тыңдайды». Кіріс факс сигналдары анықталған болса, принтер факсты қабылдау сигналдарын шығарып, факстарды қабылдайды; факс сигналдары болмаса, принтер желіні басқаруды тоқтатады және жауап беру құрылғысы дыбыстық хабарламаны жазады.

Принтерге қосымша жабдықты орнату кезінде ақаулар туындаса, келесі көмектерді алу үшін жергілікті қызметті берушімен немесе сатушымен байланысыңыз.

### Ортақ пайдаланылатын дыбыстық/компьютердің DSL/ADSL модемі және жауап беру құрылғысы бар факс желісі

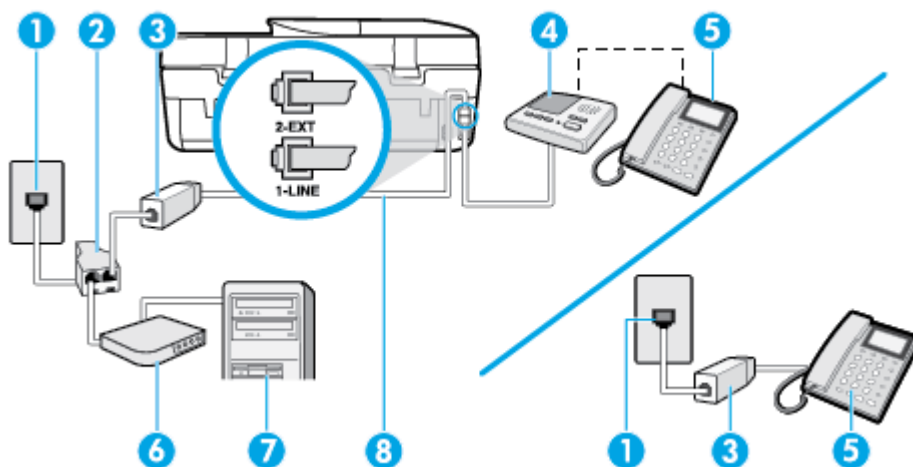

1	Телефон ұясы
2	Параллель сплиттер
3	DSL/ADSL сүзгісі
4	Жауап беру құрылғысы
5	Телефон (қосымша)
6	DSL/ADSL модемі
7	Компьютер
8	Принтермен бірге берілген телефон сымы принтердің артқы жағындағы 1-LINE портына қосылған
	Телефон сымын ел/аймақ адаптеріне қосу қажет болады.



**ЕСКЕРТПЕ:** Параллель сплиттерді сатып алу қажет. Параллель сплиттердің алдыңғы жағында бір RJ-11 порты және артқы жағында екі RJ-11 порты бар. 2 сымды телефон сплиттерді, сериялық сплиттерді немесе алдыңғы жағында екі RJ-11 порты бар және артқы жағында ашасы бар параллель сплиттерді қолданбаңыз.

#### Сурет ә-14 Параллель сплиттердің мысалы



### Принтерді компьютерде DSL/ADSL модемімен бірге орнату

1. DSL/ADSL провайдерінен DSL/ADSL сүзгісін алыңыз.



**ЕСКЕРТПЕ:** DSL/ADSL қызметімен бірдей телефон нөмірін ортақ пайдаланатын үй/кеңсе бөлмесінің басқа бөліктеріндегі телефондарды дыбыстық қоңыраулар кезінде шуды шығармас үшін қосымша DSL/ADSL сүзгілеріне қосу қажет.

2. Принтермен бірге берілген қораптағы телефон сымын пайдаланып бір ұшын DSL/ADSL сүзгісіндегі ашық портқа қосыңыз, одан кейін екінші ұшын принтердің артындағы таңбаланған 1-LINE портына қосыңыз.



**ЕСКЕРТПЕ:** Телефон сымын ел/аймақ адаптеріне қосу қажет болады.

3. DSL/ADSL сүзгісін сплиттерге қосыңыз.
4. Жауап беру құрылғысын телефон ұясынан ажыратып, оны принтердің артқы жағында таңбаланған 2-EXT портына қосыңыз.



**ЕСКЕРТПЕ:** Жауап беру құрылғысын принтерге тікелей қоспасаңыз, жіберілетін факс құрылғысы шығаратын факс сигналдары жауап беру құрылғысына жазылуы мүмкін және принтер факстарды қабылдай алмауы мүмкін.

5. DSL модемін параллель сплиттерге қосыңыз.
6. Параллель сплиттерді ұяға қосыңыз.
7. Жауап беру құрылғысын қоңыраулардың аз санынан кейін жауап беретін етіп орнатыңыз.
8. Принтердегі **Жауап берілетін қоңыраулар** параметрін принтер арқылы қолдау көрсетілетін қоңыраулардың ең көп санына өзгертіңіз.



**ЕСКЕРТПЕ:** Ең үлкен қоңыраулардың саны елге/аймаққа байланысты әртүрлі болады.

9. Факс сынағын іске қосыңыз.

Телефон қоңырау шалғанда, орнатылған қоңыраулардың санынан кейін жауап беру құрылғысы жауап беріп, жазылған сәлемдесуді ойнатады. Принтер осы уақытта қоңырауды басқарады, факс сигналдарын «тыңдайды». Кіріс факс сигналдары анықталған болса, принтер факсты қабылдау сигналдарын шығарып, факстарды қабылдайды; факс сигналдары болмаса, принтер желіні басқаруды тоқтатады және жауап беру құрылғысы дыбыстық хабарламаны жазады.

Дыбыстық, факс және компьютердегі DSL модемі үшін бірдей телефон желісін пайдаланып жатсаңыз, факсты орнату мақсатында осы нұсқауларды орындаңыз.

Принтерге қосымша жабдықты орнату кезінде ақаулар туындаса, келесі көмектерді алу үшін жергілікті қызметті берушімен немесе сатушымен байланысыңыз.

## К жағдайы: Ортақ пайдаланылатын дыбыстық/компьютерде теру модемі және дыбыстық поштасы бар факс желісі

Бірдей телефон нөміріне дыбыстық қоңырауларды және факс қоңырауларын қабылдайтын болсаңыз, бірдей телефон желісінде компьютерде теру модемін қолданатын болсаңыз және осы телефон корпорациясы арқылы дыбыстық пошта қызметіне де жазылған болсаңыз, принтерді осы бөлімде сипатталғандай орнатыңыз.

**ЕСКЕРТПЕ:** Факс қоңыраулары үшін қолданылатын бірдей телефон нөмірінде дыбыстық пошта қызметі болса, факстарды автоматты түрде қабылдау мүмкін болмайды. Факстарды қолмен қабылдау қажет болады; бұл кіріс факстары қоңырауларына жауап беру үшін сіздің қол жетімді болуыңыз қажет дегенді білдіреді. Оның орнына факстарды автоматты түрде қабылдағыңыз келсе, арнайы қоңырау қызметіне жазылу немесе факс үшін бөлек телефон желісін алу үшін телефон корпорациясымен байланысыңыз.

Компьютердің теру модемі принтермен бірге телефон желісін ортақ пайдалануды бастағаннан бастап, модем мен принтерді бір уақытта бірге қолдана алмайсыз. Мысалы, электрондық пошта хабарламасын жіберу не интернетке кіру үшін компьютердің теру модемін пайдаланып жатқан болсаңыз, принтерді факс жіберу үшін қолдана алмайсыз.

Компьютердегі телефон порттарының санына негізделген принтерді компьютермен бірге орнатуға арналған екі түрлі жол бар. Бастамас бұрын бір немесе екі телефон порттарының болуын қарау үшін компьютерді тексеріңіз.

- Компьютерде тек бір ғана телефон порты болса, суретте көрсетілгендей параллель сплиттерді сатып алу қажет (жалғастырғыш деп те аталады). (Параллель сплиттердің алдыңғы жағында бір RJ-11 порты және артқы жағында екі RJ-11 порты бар. Екі сымды телефон сплиттерді, сериялық сплиттерді немесе алдыңғы жағында екі RJ-11 порты бар және артқы жағында ашасы бар параллель сплиттерді қолданбаңыз).

**Сурет ә-15** Параллель сплиттердің мысалы



- Компьютерде екі телефон порты болса, принтерді келесі сияқты орнатыңыз:

**Сурет ә-16** Принтердің артқы көрінісі

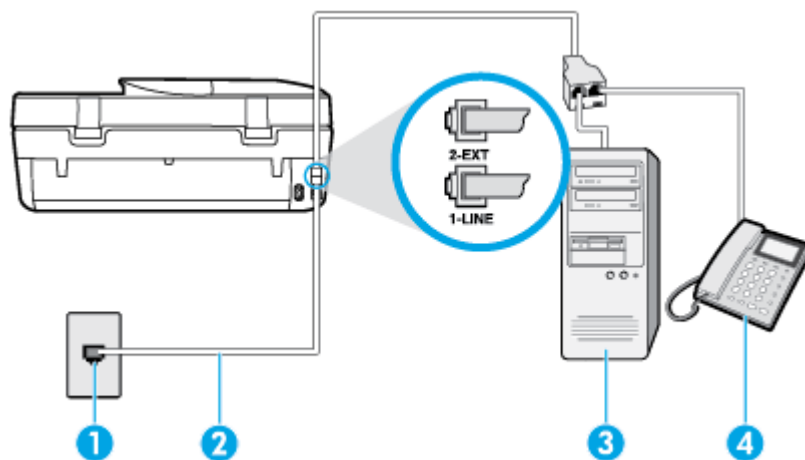

1	Телефон ұясы
2	Принтермен бірге қорапта берілген телефон сымын 1-LINE портына қосу үшін қолданыңыз

	Телефон сымын ел/аймақ адаптеріне қосу қажет болады.
3	Модемді бар компьютер
4	Телефон

### Екі телефон порты бар компьютермен бірге бірдей телефон желісіне принтерді орнату

1. Принтердің артқы жағында таңбаланған 2-EXT порттан ақ жолақты ажыратыңыз.
2. Компьютердің артқы жағынан (компьютерде теру модемі) телефон ұясына қосылатын телефон сымын табыңыз. Сымды телефон ұясынан ажыратып, оны принтердің артқы жағында таңбаланған 2-EXT портқа жалғаңыз.
3. Компьютерде теру модемінің артқы жағындағы "OUT" портына телефонды қосыңыз.
4. Принтермен бірге берілген қораптағы телефон сымын пайдаланып бір ұшын телефон ұясына қосыңыз, одан кейін екінші ұшын принтердің артындағы таңбаланған 1-LINE портына қосыңыз.



**ЕСКЕРТПЕ:** Телефон сымын ел/аймақ адаптеріне қосу қажет болады.

5. Модемнің бағдарламалық құралы факстарды компьютерге автоматты түрде алу үшін орнатылған болса, бұл параметрді ажыратыңыз.



**ЕСКЕРТПЕ:** Модемнің бағдарламалық құралында факсты автоматты түрде қабылдау функциясын ажыратпаған болсаңыз, принтер факстарды қабылдай алмайды.

6. **Авто жауап беру** параметрін ажыратыңыз.
7. Факс сынағын іске қосыңыз.

Кіріс факс қоңырауына өзіңіз жауап беру керексіз, әйтпесе принтер факстарды қабылдап алмайды.

Принтерге қосымша жабдықты орнату кезінде ақаулар туындаса, келесі көмектерді алу үшін жергілікті қызметті берушімен немесе сатушымен байланысыңыз.

## Факстің орнатылғандығын тексеру

Принтердің күйін тексеру үшін және оның факспен жұмыс істеу үшін дұрыс орнатылғанын тексеру үшін факс теңшелімінің сынағын жасауға болады. Принтерді факс аппараты үшін орнатуды аяқтағаннан кейін осы сынақты орындаңыз. Сынақ келесі әрекеттерді орындайды:

- Факстың аппараттық құралын сынақтан өткізу
- Принтерге телефон сымының дұрыс түрі жалғанғанын тексеру
- Телефон сымының дұрыс портқа жалғанын тексереді
- Теру сигналын тексереді
- Телефон желісінің байланыс күйін тексереді.
- Белсенді телефон желісін тексереді

Принтер тексеру нәтижесінің есебін басып шығарады. Сынақ орындалмаса, ақаулықты жою жолы бойынша ақпараттың есебін қарап шығып, сынаққа қайтып оралыңыз.



## Факс теңшелімін принтердің басқару тақтасы арқылы сынақтан өткізу

1. Арнайы үй немесе кеңсе теңшелімінің нұсқауларына сәйкес факспен жұмыс істеу үшін принтерді орнатыңыз.
2. Сия картридждарының орнатылғанын және сынақты бастамас бұрын кіріс науасына толық өлшемдегі қағаздың жүктелгенін тексеріңіз.
3. Принтердің басқару тақтасының дисплейінен **Факс** түймесін басыңыз.
4. **Реттеу** және **Құралдар** түймесін түртіңіз.
5. **Сынақ факс жіберу** түймесін түртіңіз.
6. Есепті қарап шығыңыз.
  - Сынақ орындалып, бірақ әлі де факспен жұмыс істеу кезінде ақаулықтар туындаса, параметрлердің дұрыстығын растау үшін есепте тізімделген факс параметрлерін тексеріңіз. Бос немесе дұрыс емес факс параметрі факспен жұмыс істеу кезінде ақаулықтар тудыруы мүмкін.
  - Сынақ орындалмаса, табылған ақаулықтарды жою жолы бойынша қосымша ақпаратты алу үшін есепті қараңыз.

# Индекс

- А**  
абоненттің айқындауыш коды 42  
ақауларды жою  
басып шығару 96  
бірнеше бет алынады 75  
жауап беру құрылғылары 95  
жылжытылған беттер 75  
қағаз беру ақаулары 74  
қағаз науадан алынбайды 74  
қуат 96  
факс 86  
факс жабдығының сынағы  
орындалмады 87  
факс желісінің сынағы  
орындалмады 90  
факс сынақтары 87  
факстар алу 91, 93  
факстар жіберу 91, 94  
факс-телефон сымының  
байланысы сынағы,  
орындалмады 88  
факс телефон сымының түрі  
сынағы орындалмады 89  
факсты теру сигналының  
сынағы орындалмады 89  
факстың ұя сынағы,  
орындалмады 87  
Анықтама түймесі: 5  
арнайы қоңырау  
өзгерту 43  
параллель телефон жүйелері  
122  
артқы жақтан қол жеткізу  
сурет 4  
Ассиметриялық сандық абоненттік  
желі (ADSL), факсты бірге орнату  
параллель телефон жүйелері  
120  
Ассиметриялық сандық абоненттік  
желі (DSL), факсты бірге орнату  
параллель телефон жүйелері  
120
- Ә**  
әйнек, сканер  
орналасу 3
- Б**  
бағдарламалық құрал  
Интернетте сканерлеу 28  
байланыс кедергісі  
заңды ақпарат 112  
басқару тақтасы  
күй белгішелері 5  
мүмкіндіктер 4  
түймелер 4  
түймешіктер 4  
шамдар 4  
басып шығару  
ақауларды жою 96  
екі жақты 19  
спецификациялары 100  
факс есептері 47  
факс журналдары 49  
факстар 37  
факстың соңғы толық  
деректері 49  
бloquentалған факс нөмірлері  
орнату 38  
бод көрсеткіші 45  
бірнеше берілім, ақауларды жою  
75
- В**  
веб-сайттар  
қол жетімділік мәліметтері 2
- Д**  
дұрыс порт сынағы, факс 88  
дыбыс деңгейі  
факс дыбыстары 46  
дыбыстық пошта  
факсты орнату (параллель  
телефон жүйелері) 124  
факсты орнату және компьютер  
модемі (параллель телефон  
жүйелері) 137
- Е**  
екі жаққа басып шығару 19  
екі жақты, басып шығару 19  
екі жақты басып шығару 19  
енгізілген веб-сервер  
Интернетте сканерлеу 28  
есептер  
қате, факс 48  
растау, факс 48  
факс сынағы орындалмады  
87
- Ж**  
жабдық, факсты орнату сынағы  
87  
жад  
факстарды қайта басып  
шығару 37  
факстарды сақтау 36  
жауап беру құрылғысы  
жазылатын факс сигналдары  
95  
факспен және модеммен  
орнату 133  
факсты орнату (параллель  
телефон жүйелері) 131  
жауап берілетін қоңыраулар 43  
желі күйінің сынағы, факс 90  
желілер  
IP параметрлері 66  
қосқыш суреті 4  
параметрлер, өзгерту 65  
сымсыз байланысты теңшеу  
61  
журнал, факс  
басып шығару 49  
жүйе қажеттіліктері 100  
жылжыту, ақауларды жою  
басып шығару 75
- З**  
заңды ақпарат 106, 112

заңды ескертулер  
заңды үлгінің  
идентификаторлық нөмірі  
106

## **И**

импульстік теру 44  
Интернет протоколы  
факс, қолдану 46  
Интернетте сканерлеу 28

## **К**

кептелістер  
алдын алу қажет қағаз 8  
тазалау 70  
кепілдік 98  
кең таратылатын факсты жіберу  
жіберу 34  
компьютер модемі  
факспен ортақ пайдаланылады  
(параллель телефон  
жүйелері) 125  
факспен ортақ пайдаланылады  
және дыбыстық желі  
(параллель телефон  
жүйелері) 128  
факспен ортақ пайдаланылады  
және дыбыстық пошта  
(параллель телефон  
жүйелері) 137  
факспен ортақ пайдаланылады  
және жауап беру құрылғысы  
(параллель телефон  
жүйелері) 133  
көшіру  
спецификациялары 100  
күй белгішелері 5  
кіріс қуаты, орналасу 4

## **Қ**

қағаз  
HP, тапсырыс беру 8  
беру ақауларын жою 74  
жылжытылған беттер 75  
кептелістерді жою 70  
таңдау 8  
қағаз беру ақаулары, ақауларды  
жою 74  
қайта басып шығару  
жадтан факстарды 37

қайта өңдеу  
сия картридждары 102  
қайта теру опциялары, параметр  
44  
қалаусыз факс режимі 38  
қара және ақ беттер  
факс 31  
қате есептері, факс 48  
қатені түзету күйі 35  
қол жетімділік 2  
қолмен факс жіберу  
алу 36  
жіберу 33  
қоршаған орта  
Қоршаған ортаны қорғайтын  
өнім бағдарламасы 101  
қоршаған орта  
спецификациялары 100  
қосқыштар, орналасу 4  
қоңырауға жауап беру үлгісі  
өзгерту 43  
параллель телефон жүйелері  
122  
ҚТК. Көріңіз қатені түзету күйі  
қуат  
ақауларды жою 96

## **М**

медиа құралы  
екі жақты күйі 19  
модем  
факспен ортақ пайдаланылады  
(параллель телефон  
жүйелері) 125  
факспен ортақ пайдаланылады  
және дыбыстық желі  
(параллель телефон  
жүйелері) 128  
факспен ортақ пайдаланылады  
және дыбыстық пошта  
(параллель телефон  
жүйелері) 137  
факспен ортақ пайдаланылады  
және жауап беру құрылғысы  
(параллель телефон  
жүйелері) 133  
мониторда теру 33, 34

## **Н**

науалар  
беру ақауларын жою 74  
қағаз енін бағыттауыштардың  
суреті 3  
қағаз кептелістерін жою 70  
орналасу 3

## **О**

орнату  
орнатылғандығын тексеру  
138

## **П**

параллель телефон жүйелері  
DSL желісін орнату 120  
ISDN желісін орнату 121  
PBX желісін орнату 121  
арнайы қоңырауды орнату  
122  
бар елдер/аймақтар 116  
бөлек желіні орнату 119  
дыбыстық желі теңшеуімен  
ортақ пайдаланылатын  
модем 128  
жауап беру құрылғысын  
орнату 131  
модемді және дыбыстық  
поштаны орнату 137  
модемді және жауап беру  
құрылғысын орнату 133  
модемді орнату 125  
орнату түрлері 117  
ортақ пайдаланылатын желіні  
орнату 123  
параметрлер  
дыбыс, факс 46  
жылдамдық, факс 45  
Параметры (Параметрлер):  
желі 65  
принтер бағдарламалық құралы  
(Windows)  
ашу 13, 67  
туралы 67  
принтер басқару тақтасы  
желі параметрлері 65  
орналасу 3  
факстар жіберу 32

## **Р**

растау есептері, факс 48

- С**
- сақтау
    - жадтағы факстар 36
  - сериялық телефон жүйелері
    - бар елдер/аймақтар 116
    - орнату түрлері 117
  - сия картридждері 4
  - сканер әйнегі
    - орналасу 3
  - сканерлеу
    - Интернетте сканерлеуден 28
    - сканерлеу спецификациялары 100
  - сымсыз байланыс
    - заңды ақпарат 112
    - орнату 61
  - сынақтар, факс
    - жабдық, орындалмады 87
    - орындалмады 87
    - порт байланысы, орындалмады 88
    - телефон ұясы 87
    - теру сигналы, орындалмады 89
    - факс желісінің күйі 90
    - факс телефон сымының түрі сынағы орындалмады 89
- Т**
- тазалау
    - факс журналдары 49
  - тақырыпша, факс 42
  - тексеру, факс
    - орнату 138
  - телефон, факс жіберу
    - алу 36
    - жіберу 33
  - телефон желісі, қоңырауға жауап беру үлгісі 43
  - телефон кітапшасы
    - контактілерді жою 41
    - контактіні өзгерту 40
    - реттеу 40
    - топтық контактілерді орнату 40
    - топтық контактілерді өзгерту 40
    - факс жіберу 31
  - телефон сымы
    - дұрыс портқа қосылған сынағы орындалмады 88
    - дұрыс түрі сынағы орындалмады 89
  - телефон ұясы, факс 87
  - теру модемі
    - факспен ортақ пайдаланылады (параллель телефон жүйелері) 125
    - факспен ортақ пайдаланылады және дыбыстық желі (параллель телефон жүйелері) 128
    - факспен ортақ пайдаланылады және дыбыстық пошта (параллель телефон жүйелері) 137
    - факспен ортақ пайдаланылады және жауап беру құрылғысы (параллель телефон жүйелері) 133
  - теру сигналының сынағы, орындалмады 89
  - теру түрі, параметр 44
  - техникалық ақпарат
    - басып шығару спецификациялары 100
    - көшіру спецификациялары 100
    - қоршаған орта спецификациялары 100
    - сканерлеу спецификациялары 100
  - техникалық ақпаратжүйе қажеттіліктері
    - техникалық ақпаратжүйе қажеттіліктері 100
  - теңшеу
    - ISDN желісі (параллель телефон жүйелері) 121
    - PBX жүйесі (параллель телефон жүйелері) 121
    - арнайы қоңырау 43
    - арнайы қоңырау (параллель телефон жүйелері) 122
    - бөлек факс желісі (параллель телефон жүйелері) 119
    - дыбыстық пошта (параллель телефон жүйелері) 124
  - дыбыстық пошта және компьютер модемі (параллель телефон жүйелері) 137
  - жауап беру құрылғысы (параллель телефон жүйелері) 131
  - жауап беру құрылғысы және модем (параллель телефон жүйелері) 133
  - компьютер модемі (параллель телефон жүйелері) 125
  - компьютер модемі және дыбыстық желі (параллель телефон жүйелері) 128
  - компьютер модемі және дыбыстық пошта (параллель телефон жүйелері) 137
  - компьютер модемі және жауап беру құрылғысы (параллель телефон жүйелері) 133
  - ортақ пайдаланылатын телефон желісі (параллель телефон жүйелері) 123
  - Сандық абоненттік желі (параллель телефон жүйелері) 120
  - факс, параллель телефон жүйелерімен 116
  - факс сценарийі 117
  - тұтынушыларды қолдау кепілдік 98
  - түймелер, басқару тақтасы 4
  - түймешіктер, басқару тақтасы 4
- Ұ**
- ұя сынағы, факс 87
- Ү**
- үндес теру 44
- Ф**
- факс
    - ISDN желісі, орнату (параллель телефон жүйелері) 121
    - PBX жүйесі, орнату (параллель телефон жүйелері) 121
    - автоматты түрде жауап беру 42
    - ақауларды жою 86
    - алу 35
    - алу, ақауларды жою 91, 93

арнайы қоңырау, үлгіні өзгерту 43  
арнайы қоңырауды орнату (параллель телефон жүйелері) 122  
әрі қарай жіберу 37  
бөлек желіні орнату (параллель телефон жүйелері) 119  
дыбыс деңгейі 46  
дыбыстық пошта, орнату (параллель телефон жүйелері) 124  
есептер 47  
жауап беру күйі 42  
жауап беру құрылғысы, орнату (параллель телефон жүйелері) 131  
жауап беру құрылғысы және модем, бірге ортақ пайдаланылады (параллель телефон жүйелері) 133  
жауап беру құрылғысының ақауларын жою 95  
жауап берілетін қоңыраулар 43  
желі күйінің сынағы, орындалмады 90  
жұрнал, басып шығару 49  
жұрнал, тазалау 49  
жылдамдық 45  
жіберу 31  
жіберу, ақауларды жою 91, 94  
Интернет протоколы, арқылы 46  
кішірейту 38  
қайта басып шығару 37  
қайта теру опциялары 44  
қате есептері 48  
қатені түзету күйі 35  
қолмен алу 36  
модем, бірге ортақ пайдаланылады (параллель телефон жүйелері) 125  
модем және дыбыстық желі, бірге ортақ пайдаланылады (параллель телефон жүйелері) 128  
модем және дыбыстық пошта, бірге ортақ пайдаланылады

(параллель телефон жүйелері) 137  
модем және жауап беру құрылғысы, бірге ортақ пайдаланылады (параллель телефон жүйелері) 133  
мониторда теру 33, 34  
нөмірлерді блоктау 38  
орнату түрлері 117  
орнатылғандығын тексеру 138  
ортақ пайдаланылатын телефон желісін орнату (параллель телефон жүйелері) 123  
параллель телефон жүйелері 116  
параметрлер, өзгерту 42  
растау есептері 48  
Сандық абоненттік желі (DSL), орнату (параллель телефон жүйелері) 120  
соңғы таратудың толық деректерін басып шығару 49  
сынақ орындалмады 87  
тақырыпша 42  
телефон сымының байланысы сынағы, орындалмады 88  
телефон сымының түрі сынағы, орындалмады 89  
теру сигналының сынағы, орындалмады 89  
теру түрі, параметр 44  
ұя сынағы, орындалмады 87  
факстың сақтық көшірмесін жасау 36  
факстар алу  
автоматты 35  
ақауларды жою 91, 93  
әрі қарай жіберу 37  
жауап беру күйі 42  
жауап берілетін қоңыраулар 43  
қолмен 36  
нөмірлерді блоктау 38  
факстарды әрі қарай жіберу 37  
факстар жіберу  
ақауларды жою 91, 94  
басты факс 31  
жад, кімнен 34

мониторда теру 33, 34  
телефоннан 33  
факсты автоматты түрде кішірейту 38  
факсты кішірейту 38  
факстың сақтық көшірмесін жасау 36  
Факс экраны 5

## Ш

шамдар, басқару тақтасы 4  
шығару науасы орналасу 3

## Н

HP утилитасы (Mac OS X) ашу 67

## І

IP параметрлері 66  
ISDN желісі, факспен бірге орнату параллель телефон жүйелері 121

## О

OS X  
HP утилитасы 67

## Р

PBX жүйесі, факспен бірге орнату параллель телефон жүйелері 121

## U

USB қосылысы порт, орналасу 3, 4

## V

VoIP 46