



HP DeskJet Ink Advantage Ultra 4720 All-in-One series

Sisukord

1 HP DeskJet 4720 series spikker	1
2 Alustamine	3
Printeri osad	4
Juhtpaneeli võimalused	5
Juhtpaneeli tuled ja kuvaikoonide olek	7
Kandjate laadimine	15
Muutke paberi vaikeformaati vastavalt printeri tuvastusele	19
Laadige originaal skanneri klaasile	20
Paberi algõpetus	21
Avage HP printeri tarkvara (Windows)	24
Säästurežiim	25
Vaikne režiim	26
Automaatne väljalülitus	27
3 Printimine	29
Printimine arvuti kaudu	30
Mobiilsest seadmest printimine	36
Seadmega AirPrint printimine	37
Näpunäited edukaks printimiseks	38
4 Veebiteenuste kasutamine	41
Mis on veebiteenused?	42
Veebiteenuste seadistamine	43
Seadmega HP HP ePrint printimine	44
Teenuse HP prinditarvikud kasutamine	45
Veebisaidi HP Connected kasutamine	46
Veebiteenuste eemaldamine	47
Näpunäited veebiteenuste kasutamiseks	48

5 Kopeerimine ja skannimine	49
Dokumentide kopeerimine	50
Skannimine, kasutades HP printeri tarkvara	51
Skannimine Webscani abil	55
Näpunäited edukaks paljundamiseks ja skannimiseks	56
6 Tindikassettide haldamine	57
Tinditasemete kontrollimine	58
Tindivarude tellimine	59
Tindikassettide vahetamine	60
Ühe kassetiga režiimi kasutamine	63
Teave kasseti garantii kohta	64
Näpunäited prindikassettidega töötamisel	65
7 Ühendage printer	67
Ühendage printer marsruuteriga raadiovõrku	68
Traadita ühenduse loomine printeriga ilma marsruuterita	71
Traadita ühenduse sätted	74
Printeri ühendamine arvutiga, kasutades USB-kaablit (mittevõrgu ühendus)	75
USB-ühenduselt traadita ühendusele lülitumine	76
Täiustatud printerihaldusvahendid (võrguprinterite jaoks)	77
Võrguühendusega printeri seadistamise ja kasutamise näpunäited	79
8 Probleemi lahendamine	81
Ummistused ja paberisöötmise probleemid	82
Probleemid tindikassettiga	87
Printimisprobleemid	90
Kopeerimisprobleemid	98
Utiliidi käivitamine	99
Võrgu ja ühendamise probleemid	100
Printeri riistvara probleemid	102
Juhtpaneeli tõrkekoodid	103
HP tugi	104
Lisa A Toote spetsifikatsioon	107
HP Company teated	108
Tehnilised andmed	109
Keskkonnasõbralike toodete programm	111
Normatiivteave	118

1 HP DeskJet 4720 series spikker

Õppige seadet HP DeskJet 4720 series kasutama.

- [Alustamine lk 3](#)
- [Printimine lk 29](#)
- [Veebiteenuste kasutamine lk 41](#)
- [Kopeerimine ja skannimine lk 49](#)
- [Tindikassettide haldamine lk 57](#)
- [Ühendage printer lk 67](#)
- [Toote spetsifikatsioon lk 107](#)
- [Probleemi lahendamine lk 81](#)

2 Alustamine

- [Printeri osad](#)
- [Juhtpaneeli võimalused](#)
- [Juhtpaneeli tuled ja kuvaikoonide olek](#)
- [Kandjate laadimine](#)
- [Muutke paberi vaikeformaati vastavalt printeri tuvastusele](#)
- [Laadige originaal skanneri klaasile](#)
- [Paberi algõpetus](#)
- [Avage HP printeri tarkvara \(Windows\)](#)
- [Säästurežiim](#)
- [Vaikne režiim](#)
- [Automaatne väljalülitus](#)

Printeri osad

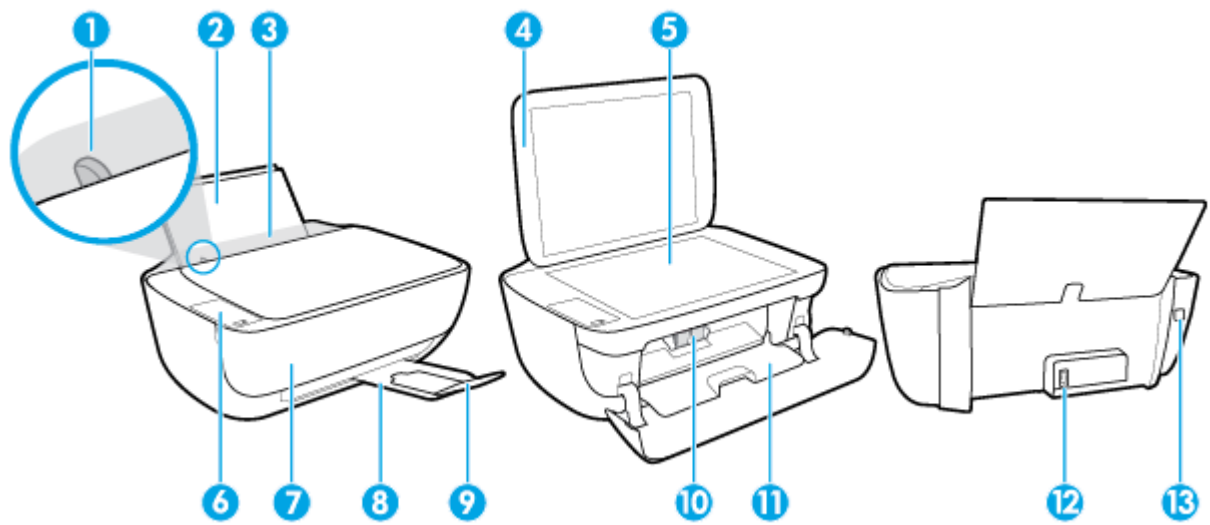

1	Paberilaiuse juhik
2	Söotesalv
3	Söotesalve kaas
4	Skanneri kaas
5	Skanneri klaas
6	Juhtpaneel
7	Esiluuk
8	Väljundsalv
9	Väljastussalve pikendi (ka salve pikendi)
10	Tindikassetid
11	Kasseti juurdepääsuluuk
12	Toitejuhtme ühenduspesa
13	USB-port

Juhtpaneeli võimalused

Nuppude ja tulede ülevaade

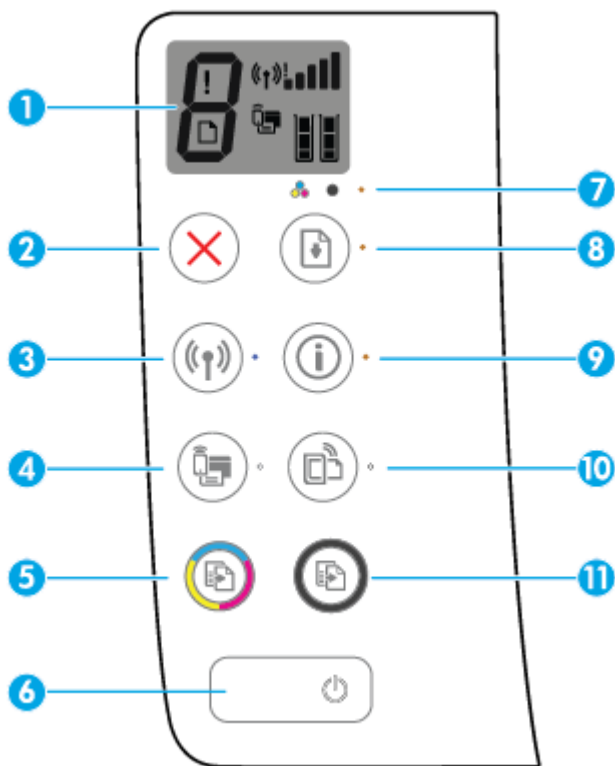

Funktsioon	Kirjeldus
1	Juhtpaneeli näidik : näitab koopiate arvu, kandjatörkeid, raadiovõrgu olekut ja signaali tugevust, funktsiooni Wi-Fi Direct olekut ja tinditaset.
2	Nupp Tühista : seiskab poolelioleva toimingu.
3	Nupp Wireless (Traadita) : lülitab printeri raadiovõrgu sisse või välja. Funktsiooni Wireless (Traadita) tuli: näitab, kas printer on ühendatud raadiovõrku.
4	Nupp Wi-Fi Direct : funktsiooni Wi-Fi Direct sisse- või väljalülitamine. Funktsiooni Wi-Fi Direct tuli: näitab, kas Wi-Fi Direct on sisse või välja lülitatud.
5	Nupp Värviline paljundamine : algatab värvilise paljundustöö. Värviliste koopiate arvu suurendamiseks vajutage nuppu mitu korda. Paljundamine algab kaks sekundit pärast viimast nupuvajutust.
6	Nupp Toide : Lülitab printeri sisse või välja.
7	Funktsiooni Ink Alert (Tindialarm) tuli: annab märku tindi lõppemisest või prindikasseti tõrkest.
8	Nupp Resume (Jätka) : Jätkab tööd pärast katkestust (nt pärast paberi laadimist või paberiummistuse eemaldamist). Funktsiooni Resume (Jätka) tuli: näitab, et printer on hoiatus- või tõrkeolekus.
9	Nupp Teave : printeri teabelehe printimine. Vajutage seda nuppu koos nupuga Wireless (Traadita) , nupuga Wi-Fi Direct või nupuga HP ePrint, et saada spetsiifilisemad iga nupuga seotud sipkrilehed. Funktsiooni Teave tuli: näitab, et saate abisaamiseks vajutada nuppu Teave .

Funktsioon	Kirjeldus
10	Nupp HP ePrint : HP ePrint sisse- või väljalülitamiseks. Funktsiooni HP ePrint tuli näitab, kas HP ePrint on sisse või välja lülitatud. Vilkvu tuli viitab veebiteenustega ühendamise probleemile.
11	Nupp Mustvalge paljundamine : algatab mustvalge paljundustöö. Mustvalgete koopiade arvu suurendamiseks vajutage nuppu mitu korda. Paljundamine algab kaks sekundit pärast viimast nupuvajutust.

Juhtpaneeli ekraaniikoonid

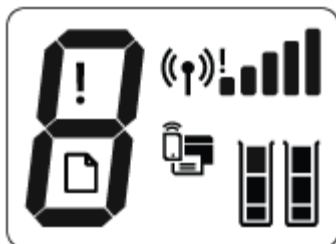

Ikoon	Kirjeldus
	Eksemplaride arv ikoon: näitab dokumente paljundades koopiade arvu ja vahetab printeritörke korral E-tähe ja numbri vahel.
	Törge ikoon: näitab tõrget.
	Paberitörge ikoon: näitab paberiga seotud tõrget.
	Wireless (Traadita) olekuikoonid: näitab raadiovõrgu olekut. raadiovõrgu ikoone on kolm: ikoon Wireless (Traadita) ((Ⓜ)), ikoon Raadiovõrgu teave (!) ja ikoon Signaalribad (▬▬▬▬).
	Wi-Fi Direct ikoon: näitab, kas Wi-Fi Direct on sees või ühendamisel.
	Funktsiooni Tinditase ikoonid: vasak tindikoon näitab kolmevärvilise kasseti hinnangulist tinditaset ja parem ikoon näitab musta kasseti hinnangulist tinditaset. MÄRKUS. Tinditaseme hoiatused ja näidikud pakuvad oletatavaid väärtusi vaid planeerimiseesmärkidel. Kui kuvatakse madala tinditaseme hoiatusteade, hoidke võimaliku prindiviivituse vältimiseks asenduskassetti käepärast. Kassette ei pea asendama enne, kui prindikvaliteet muutub vastuvõetamatuks.

Juhtpaneeli tuled ja kuvaikoonide olek

Funktsiooni Toide nupu tuli





Olek	Kirjeldus
Põleb	Printer on sisse lülitatud.
Off (Väljas)	Printer on välja lülitatud.
Tuhmistatud	Printer on unerežiimis. Pärast 5 minuti pikkust tegevusetust käivitab printer automaatselt unerežiimi.
Vilgub	Printer töötleb prinditööd. Prinditöö tühistamiseks vajutage funktsiooni Tühista nuppu (X).
Kiire vilkumine	Kui kasseti juurdepääsuluuk on avatud, sulgege see. Kui kasseti juurdepääsuluuk on suletud ja tuli vilgub kiiresti, siis on printer tõrkeolekus, mille saate lahendada, järgides arvutis ekraanile kuvatavaid teateid. Kui ekraanil teateid ei kuvata, proovige teadete kuvamiseks dokumenti printida.

Funktsiooni Wireless (Traadita) tuli ja ikoonid

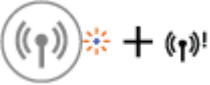
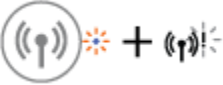

- Nupu **Wireless (Traadita)** ((P)) kõrval asuv tuli **Wireless (Traadita)** ja raadiovõrgu ikoon juhtpaneeli kuval toimivad koos, et näidata raadiovõrgu olekut.

Olek	Kirjeldus
Funktsiooni Wireless (Traadita) tuli, funktsiooni Wireless (Traadita) tuli ja funktsiooni Signaalribad tuli põlevad.	printer on ühendatud raadiosidevõrku.
Tuli Wireless (Traadita) ei põle.	Printeri raadiovõrgu funktsioon on välja lülitatud. Printeri raadiovõrgu sisselülitamiseks vajutage nuppu Wireless (Traadita) ((P)).
Funktsiooni Wireless (Traadita) tuli vilgub, funktsiooni Wireless (Traadita) ikoon põleb ja funktsiooni Signaalribad ikoon on tsüklit läbimas.	Printer on raadiovõrguga ühendust loomas või on Wi-Fi Protected Setupi (WPS) tõukerežiimis.
Tuli Wireless (Traadita) vilgub 20 sekundit ja lülitub siis välja.	Printeri raadiovõrgu funktsioon ei ole lubatud.
	Muutke raadiovõrgu sätteid. Lisateavet leiate jaotisest Traadita ühenduse sätted lk 74 .

Olek	Kirjeldus
<p>Funktsiooni Wireless (Traadita) tuli vilgub, funktsiooni Wireless (Traadita) ikoon põleb ja funktsiooni Raadiovõrgu teave ikoon on tsüklit läbimas.</p> 	<p>Raadiosidesignaali puudub.</p> <ul style="list-style-type: none"> Kontrollige, kas raadioside ruuter või pääsupunkt on sisse lülitatud. Liigutage printer raadioside marsruuterile lähemale.
<p>Funktsiooni Wireless (Traadita) tuli vilgub, funktsiooni Wireless (Traadita) ikoon põleb ja funktsiooni Raadiovõrgu teave ikoon vilgub.</p> 	<p>Ilmneda võis üks järgmistest.</p> <ul style="list-style-type: none"> Printeril on raskusi raadiosidevõrguga ühenduse loomisel. WPS-i kasutades ilmneb tõrge või kattuv session. <p>Vajutage koos nuppu Wireless (Traadita) () ja nuppu Teave () , et käivitada raadiovõrgu test, ja seejärel vaadake testi aruanne läbi, et teada saada, kuidas probleem lahendada.</p>





Funktsiooni Wi-Fi Direct tuli ja ikoon



Olek	Kirjeldus
Funktsiooni Wi-Fi Direct tuli ja ikoon põlevad.	<p>Wi-Fi Direct on sisse lülitatud ja valmis kasutamiseks.</p> <p>Et teada saada, kuidas ühendada oma printerit, kasutades funktsiooni Wi-Fi Direct, vaadake jaotist Traadita ühenduse loomine printeriga ilma marsruuterita lk 71.</p>
Funktsiooni Wi-Fi Direct tuli ja ikoon ei põle.	<p>Wi-Fi Direct on väljas.</p> <p>Funktsiooni Wi-Fi Direct sisselülitamiseks vajutage nuppu Wi-Fi Direct () .</p>
Märgutuli Wi-Fi Direct vilgub.	<p>Printer on mobiilse seadmega ühendust loomas või on Wi-Fi Protected Setupi (WPS) töukerežiimis. Vajutage ühenduse lõpetamiseks nuppu Wi-Fi Direct () .</p>
Indikaatortuli Wi-Fi Direct vilgub kiiresti kolm sekundit ja jääb siis põlema.	<p>Printeril on juba maksimaalselt funktsiooni Wi-Fi Direct ühendusi ja printeriga proovib ühendust luua veel üks seade, kasutades funktsiooni Wi-Fi Direct.</p>
Indikaatortuli Wi-Fi Direct vilgub kiiresti kolm sekundit ja lülitub siis välja.	<p>Wi-Fi Direct on blokeeritud. Täiendava teabe saamiseks võtke ühendust arvuti seadistanud isikuga.</p>

indikaatortuli HP ePrint



Olek	Kirjeldus
Märgutuli HP ePrint põleb.	HP ePrint on sees ja valmis kasutamiseks. Teavet selle kohta, kuidas printida dokumente funktsiooni HP ePrint abil, vaadake jaotisest Seadmega HP HP ePrint printimine lk 44.
Tuli HP ePrint ei põle.	Tuli HP ePrint ei põle. Funktsiooni HP ePrint sisselülitamiseks vajutage nuppu HP ePrint ()
Indikaatortuli HP ePrint vilgub kolme sekundit ja lülitub siis välja.	Ilmned võis üks järgmistest. <ul style="list-style-type: none"> – Veebiteenused ei ole seadistatud. – Saadaval on kohustuslik värskendus printeri jaoks, kuid seda ei ole installitud. – Funktsioon HP ePrint ei ole lubatud. Vajutage diagnostikalehe printimiseks samal ajal nuppu HP ePrint () ja nuppu Teave () ning järgige seejärel lehel esitatud juhiseid.
Tuli HP ePrint vilgub jätkuvalt.	Funktsioon HP ePrint on sisse lülitatud, kuid printer pole veebiteenuste serveriga ühendatud. Vajutage diagnostikalehe printimiseks samal ajal nuppu HP ePrint () ja nuppu Teave () ning järgige seejärel lehel esitatud juhiseid.

Funktsiooni Tinditase ikoonid ja Ink Alert (Tindialarm) tuli

- Üks funktsiooni **Tinditase** ikoonidest vilgub segmendita ja funktsiooni **Ink Alert (Tindialarm)** tuli põleb.



Põhjus	Lahendus
Ilmned võis üks järgmistest. <ul style="list-style-type: none"> – Vastav tindikassett on puudu. – Vastav tindikassett on valesti paigaldatud või see on endiselt kaetud plastteibiga. 	<ul style="list-style-type: none"> – Kui üks tindikassettidest on puudu, lülitub printer ühe kasseti režiimi. Ühe kasseti režiimist väljumiseks sisestage vastav tindikassett. Lisateavet ühe kasseti režiimi kohta vaadake jaotisest Ühe kassetiga režiimi kasutamine lk 63. – Kui printerisse on paigaldatud mõlemad tindikassetid, eemaldage vastav tindikassett, veenduge, et see ei ole kaetud plastteibiga, ja sisestage seejärel tindikassett uuesti. Lisateavet leiate jaotisest Tindikassettide vahetamine lk 60.

- Mõlemad funktsiooni **Tinditase** ikoonid vilguvad segmendita ja funktsiooni **Ink Alert (Tindialarm)** tuli vilgub.



Põhjus	Lahendus
Ilmneda võis üks järgmistest.	– Kui printeris ei ole tindikassetti, paigaldage tindikassetid.
– Mõlemad tindikassetid on puudu.	– Kui printerisse on paigaldatud mõlemad tindikassetid, eemaldage tindikassetid, veenduge, et need ei ole kaetud plastteibiga, ja sisestage seejärel tindikassetid uuesti.
– Mõlemad tindikassetid on valesti paigaldatud või need on endiselt kaetud plastteibiga.	– Veenduge, et kasutate printeris õigeid HP tindikassette.
– Mõlemad tindikassetid ei ühildu või on kahjustatud.	– Kui tõrge püsib, vahetage tindikassetid välja. Tindikassettide asendamise teavet vaadake jaotisest Tindikassettide vahetamine lk 60 .

- Ainult üks funktsiooni **Tinditase** ikooni segment on sees.



Põhjus	Lahendus
Vastavas tindikassetis hakkab tint otsa saama ning see tuleb varsti välja vahetada.	– Jätkake printimist allesjäänud tindiga. See võib mõjutada printitud dokumentide kvaliteeti.
	– Kui prindikvaliteet on halb, kaaluge vastava tindikasseti asendamist. Lisateavet leiate jaotisest Tindikassettide vahetamine lk 60 .

- Ainult üks funktsiooni **Tinditase** ikoonide segment on sees.



Põhjus	Lahendus
Tindikassettides hakkab tint otsa saama ning need tuleb varsti välja vahetada.	– Jätkake printimist allesjäänud tindiga. See võib mõjutada printitud dokumentide kvaliteeti.
	– Kui prindikvaliteet on halb, kaaluge kassettide asendamist. Lisateavet leiate jaotisest Tindikassettide vahetamine lk 60 .

- Üks funktsiooni **Tinditase** ikoonidest vilgub segmendita, funktsiooni **Ink Alert (Tindialarm)** tuli põleb ja funktsiooni **Resume (Jätka)** tuli vilgub.



Põhjus	Lahendus
Ilmneda võis üks järgmistest.	– Kui vastav tindikasset on hiljuti paigaldatud, võib see olla võltsitud või eelnevalt kasutatud. Vaadake lisateabe saamiseks HP printeritarkvaras olevat teadet.
– Paigaldatud on võltsitud või kasutatud tindikassett.	– Kui vastav tindikassett ei ole hiljuti paigaldatud, on selle tindikasseti tinditase väga madal. Printimise jätkamiseks vajutage nuppu Resume (Jätka) () ja asendage tindikassett, kui prindikvaliteet muutub vastuvõetamatuks. Tindikassettide asendamise teavet vaadake jaotisest Tindikassettide vahetamine lk 60 .
– Vastava tindikasseti tinditase on madal.	

- Mõlemad funktsiooni **Tinditase** ikoonid vilguvad segmendita, funktsiooni **Ink Alert (Tindialarm)** tuli põleb ja funktsiooni **Resume (Jätka)** tuli vilgub.



Põhjus	Lahendus
Ilmneda võis üks järgmistest.	– Kui tindikassetid on hiljuti paigaldatud, võivad need olla võltsitud või eelnevalt kasutatud. Vaadake lisateabe saamiseks HP printeritarkvaras olevat teadet.
– Paigaldatud on võltsitud või eelnevalt kasutatud tindikassetid.	– Kui vastavad tindikassetid ei ole hiljuti paigaldatud, on nende tinditase väga madal. Printimise jätkamiseks vajutage nuppu Resume (Jätka) (📄) ja asendage tindikassetid, kui prindikvaliteet muutub vastuvõetamatuks. Tindikassettide asendamise teavet vaadake jaotisest Tindikassettide vahetamine lk 60 .
– Mõlema tindikasseti tinditase on väga madal.	

Funktsiooni Tõrge ikoon, funktsiooni Paberitõrge ikoon ja funktsiooni Resume (Jätka) tuli

- Funktsiooni **Tõrge** ikoon, funktsiooni **Paberitõrge** ikoon ja funktsiooni **Resume (Jätka)** tuli põlevad.



Põhjus	Lahendus
Sisendsalves pole paberit.	Sisestage söötesalve paberit. Teavet paberi sisestamise kohta vaadake jaotisest Kandjate laadimine lk 15 .

- Funktsiooni **Tõrge** ikoon, funktsiooni **Paberitõrge** ikoon ja funktsiooni **Resume (Jätka)** tuli vilgub.



Põhjus	Lahendus
Printer saab printitöö ja tuvastab, et sisendsalves ei ole paberit.	Sisestage paber ja vajutage printimise jätkamiseks nuppu Resume (Jätka) (📄). Teavet paberi sisestamise kohta vaadake jaotisest Kandjate laadimine lk 15 .

Funktsiooni Eksemplaride arv ikoon:

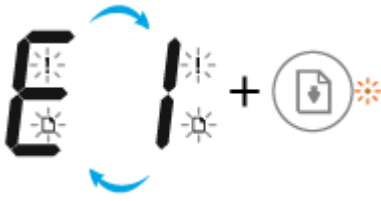

- Funktsiooni **Eksemplaride arv** ikoon vaheldub E-tähe ja number 1 vahel. Samal ajal funktsiooni **Tõrge** ikoon, funktsiooni **Paberitõrge** ikoon ja funktsiooni **Resume (Jätka)** tuli vilguvad.



Põhjus

Printer saab printitöö, alustab paberisöötmisega ja tuvastab, et printitööks vajaliku paberi laius on suurem kui sisestatud paberi laius.

Lahendus

Printitöö tühistamiseks ja paberi väljastamiseks vajutage kas funktsiooni **Resume (Jätka)** nuppu () või funktsiooni **Tühista** nuppu () .

Et vältida sobimatu suurusega paberiformaadi probleeme, toimige enne printimist järgmiselt.

- Muutke paberiformaadi sätet, et see ühtiks sisestatud paberiga.
- Eemaldage sisendsalvest kõik paberid ja sisestage seejärel paber, mis sobib printitöö paberiformaadi sättega.

NÄPUNÄIDE. Saate paberi vaikeformaati automaatselt muuta vastavalt printeri tuvastusele. Lisateavet leiate jaotisest [Muutke paberi vaikeformaati vastavalt printeri tuvastusele lk 19.](#)

- Funktsiooni **Eksemplaride arv** ikoon vaheldub E-tähe ja number 2 vahel. Funktsiooni **Resume (Jätka)** tuli ei põle.



Põhjus

Printer saab leheküljese printitöö, tuvastab, et paberi pikkus printitöö jaoks ei sobi sisestatud paberi pikkusega, ja printib vigadega lehe.

Lahendus

Tõrke eemaldamiseks vajutage mis tahes nuppu juhtpaneelil või oodake kaks minutit.

Et vältida sobimatu paberipikkuse probleemi, toimige enne printimist järgmiselt.

- Muutke paberiformaadi sätet, et see ühtiks sisestatud paberiga.
- Eemaldage sisendsalvest kõik paberid ja sisestage seejärel paber, mis sobib printitöö paberiformaadi sättega.

NÄPUNÄIDE. Saate paberi vaikeformaati automaatselt muuta vastavalt printeri tuvastusele. Lisateavet leiate jaotisest [Muutke paberi vaikeformaati vastavalt printeri tuvastusele lk 19.](#)

- Funktsiooni **Eksemplaride arv** ikoon vaheldub E-tähe ja number 2 vahel. Samal ajal vilguvad funktsiooni **Tõrge** ikoon, funktsiooni **Paberitõrge** ikoon ja funktsiooni **Resume (Jätka)** tuled



Põhjus

Printer saab mitmeleheküljese prinditöö ja tuvastab, et paberi pikkus prinditöö jaoks ei sobi sisestatud paberi pikkusega, ning prindib vigadega lehe.

Lahendus

- Prinditöö tühistamiseks vajutage funktsiooni **Tühista** nuppu (✗).
- Ülejäänud lehtede printimise jätkamiseks vajutage funktsiooni **Resume (Jätka)** nuppu (📄). Ülejäänud lehtedel on samad vead kui esimesel lehel.

NÄPUNÄIDE. Saate paberi vaikeformaati automaatselt muuta vastavalt printeri tuvastusele. Lisateavet leiate jaotisest [Muutke paberi vaikeformaati vastavalt printeri tuvastusele lk 19](#).

- Funktsiooni **Eksemplaride arv** ikoon vaheldub E-tähe ja number 3 vahel. Samal ajal funktsioonide **Resume (Jätka)** ja **Ink Alert (Tindialarm)** tuled vilguvad.



Põhjus

Kelk printeri sees on seiskunud.

Lahendus

Avage kassetiluuk ja veenduge, et kelk pole tõkestatud. Lükake kelk paremale, sulgege luuk ja vajutage printimise jätkamiseks funktsiooni **Resume (Jätka)** nuppu (📄).

Lisateavet vt siit: [Ummistused ja paberisöötmise probleemid lk 82](#).

- Funktsiooni **Eksemplaride arv** ikoon vaheldub E-tähe ja number 4 vahel. Samal ajal funktsiooni **Tõrge** ikoon, funktsiooni **Paberitõrge** ikoon, funktsiooni **Resume (Jätka)** tuli ja funktsiooni **Ink Alert (Tindialarm)** tuli vilguvad.



Põhjus	Lahendus
Tekkinud on paberiummistus.	Eemaldage ummistus ja vajutage printimise jätkamiseks funktsiooni Resume (Jätka) nuppu ().
	Lisateavet leiate jaotisest Ummistused ja paberisöötmise probleemid lk 82 .

- Funktsiooni **Eksemplaride arv** ikoon vaheldub E-tähe ja number 5 vahel. Samal ajal kõik juhtpaneeli tuled vilguvad.



Põhjus	Lahendus
Skanner ei tööta.	Lülitage printer välja ja seejärel sisse.
	Kui probleem ikka ei lahene, pöörduge HP poole. Printer prindib ka siis, kui skanner ei tööta.

- Funktsiooni **Eksemplaride arv** ikoon vaheldub E-tähe ja number 6 vahel. Samal ajal kõik juhtpaneeli tuled vilguvad.



Põhjus	Lahendus
Printer on veaolekus.	Lähtestage printer.
	<ol style="list-style-type: none"> Lülitage printer välja. Lahutage toitejuhe. Oodake umbes minut ja ühendage toitejuhe uuesti. Lülitage printer sisse.
	Kui probleem ikka ei lahene, pöörduge HP poole.

Kandjate laadimine

Jätkamiseks valige paberisuurus.

Täisformaadis paberi salvepanek

1. Tõstke söötesalv üles.

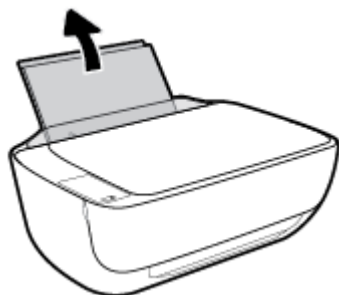

2. Lükake paberilaiuse juhik vasakule.

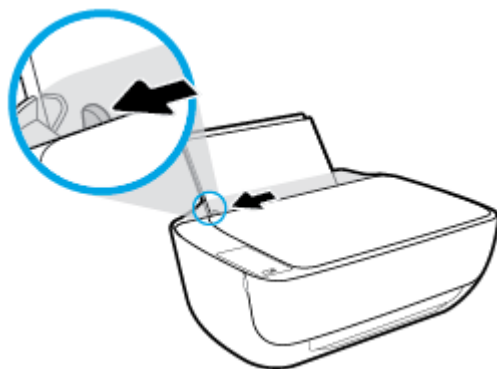

3. Sisestage paberipakk söötesalve, lühem äär all ja prinditav pool peal. Lükake paberipakk võimalikult kaugele.

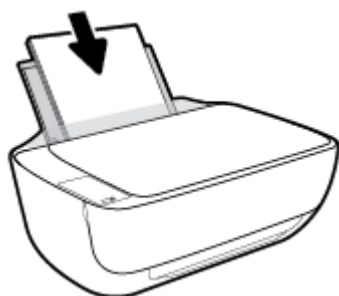

4. Libistage paberilaiuse juhikut paremale, kuni see paberi servas peatub.

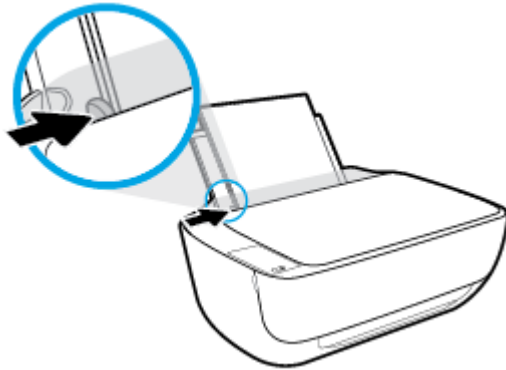

5. Tõmmake väljundsalv ja paberisalve pikendus välja.



Väikse formaadiga paberi laadimine

1. Tõstke sөөtesalv üles.

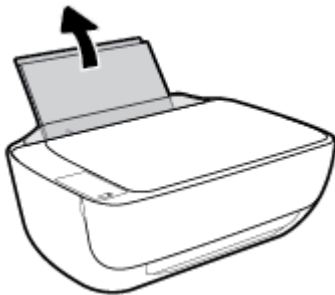

2. Lükake paberilaiuse juhik vasakule.

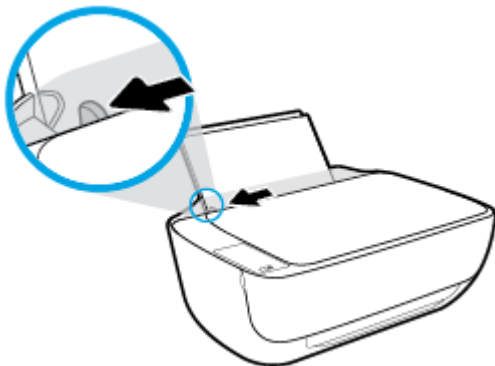

3. Pange fotopaberipakk sisse, lühem äär ees ja prinditav pool all, ning paigutage see sөөtesalve tagumisse otsa paremasse äärde. Lükake fotopaberipakki edasi, kuni see peatub.

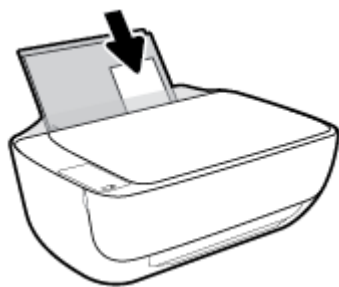

4. Libistage paberilaiuse juhikut paremale, kuni see paberi servas peatub.

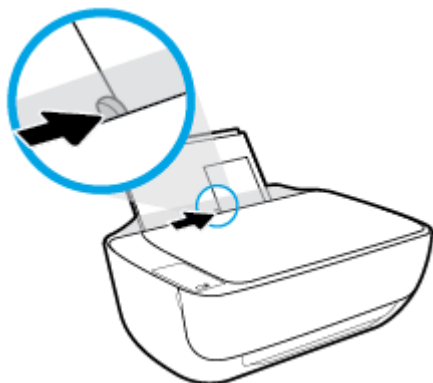

5. Tõmmake väljundsolv ja paberisalve pikendus välja.



Ümbrike sisestamine

1. Tõstke sөөtesalv üles.

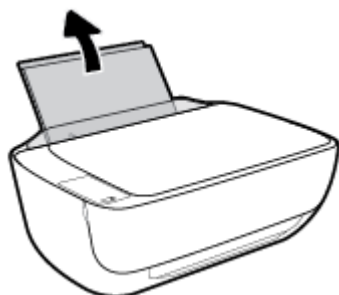

2. Lükake paberilaiuse juhik vasakule.

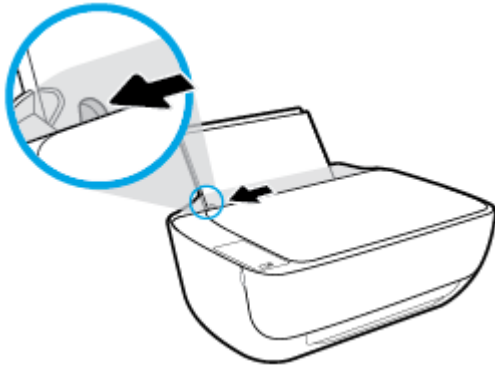

3. Asetage üks või mitu ümbrikut sisendsalve paremasse serva, printitav pool all. Lükake ümbrike pakki edasi, kuni see peatub.

Printitav pool peab jääma üles. Klapp peab jääma vasakule poolele ja alla.

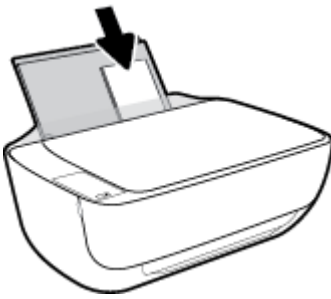

4. Lükake paberilaiuse juhik paremale vastu ümbrikupakki võimalikult kaugemale.

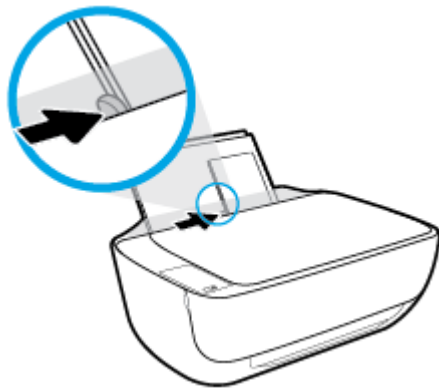

5. Tõmmake väljundsolv ja paberisalve pikendus välja.



Muutke paberi vaikeformaati vastavalt printeri tuvastusele

Printer tuvastab automaatselt, kas sisendsalve on paber sisestanud, ja kas sisestatud paberi laius on suur, väike või keskmine. Saate muuta suurt, keskmist ja väikest paberi vaikeformaati vastavalt printeri tuvastusele.

Paberi vaikeformaadi muutmise vastavalt printeri tuvastusele

1. Avage sisseehitatud veebiserver. Lisateavet leiate jaotisest [Sisseehitatud veebiserveri avamine lk 77](#).
2. Klõpsake sakki **Settings** (sätted).
3. Jaotises **Preferences** (Eelistused) klõpsake valikul **Tray and Paper Management** (Salve ja paberi haldus) ning valge seejärel soovitud suvand.
4. Klõpsake käsku **Apply** (rakenda).

Laadige originaal skanneri klaasile

Originaali asetamine klaasile

1. Tõstke skanneri kaas üles.



2. Asetage originaal, prindikülg allpool, klaasi paremasse nurka.

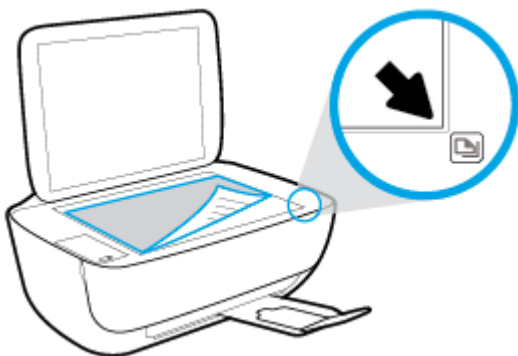

3. Sulgege skanneri kaas.

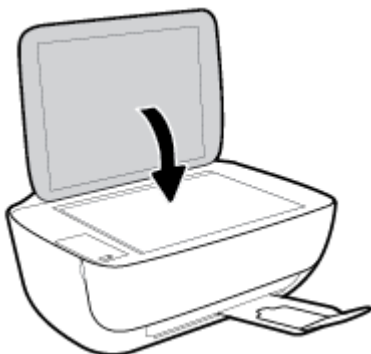

Paberi algõpetus

Printeris saab edukalt kasutada enamikku kontoripaberit. Enne suurte koguste ostmist katsetage printimist paberinäidistega. Parima prindikvaliteedi tagamiseks kasutage HP paberit. Lisateavet HP paberi kohta leiate HP veebisaidilt www.hp.com.



HP soovib tavadokumentide printimiseks kasutada ColorLok-logoga tavapaberit. Kõiki ColorLoki logoga pabereid on eraldi testitud, et nende usaldusväärsus ja printimiskvaliteet vastaksid kõrgetele standarditele ning et printida täpseid, erksavärvilisi ja tugevalt mustade toonidega dokumente, mis kuivavad kiiremini kui tavapaber. Küsige suurematelt paberitootjatelt ColorLoki logoga pabereid, mis on saadaval erineva suuruse ja kaaluga.

See jaotis sisaldab järgmisi teemasid:

- [Paberisoovitused printimiseks](#)
- [HP paberitarvikute tellimine](#)

Paberisoovitused printimiseks

Kui soovite parimat prindikvaliteeti, siis HP soovib HP pabereid, mis on loodud spetsiaalselt teie prinditava projekti tüübi jaoks.

Olenevalt teie riigist/regioonist ei pruugi kõik neist paberitest saadaval olla.

Fotode printimine

- **Fotopaber HP Premium Plus**

Fotopaber HP Premium Plus on HP kõrgeima kvaliteediga fotopaber, mis tagab teile parimad fotod. Kui kasutate fotopaberit HP Premium Plus, saate printida kaunid fotod, mis kuivavad hetkega, nii et saate neid kohe pärast printerist võtmist teistega jagada. See on saadaval erinevates suurustes, sh A4, 8,5 x 11 tolli, 4 x 6 tolli (10 x 15 cm) ja 5 x 7 tolli (13 x 18 cm), ning kaht tüüpi pinnaga: läikiv või poolläikiv. Sobib ideaalselt raamimiseks, väljapanemiseks või parimate fotode kinkimiseks, samuti spetsiaalsete fotoprojektide jaoks. Fotopaber HP Premium Plus tagab erakordselt head tulemused, profikvaliteedi ja vastupidavuse.

- **Fotopaber HP Advanced**

Läikiv fotopaber kuivab koheselt, et selle käsitsemisel ei tuleks tahmaga jännata. Paber on vee-, määrdumis-, sõrmejälje- ja niiskuskindel. Prinditud dokumendid näivad professionaalses fotolaboris tehtud piltidele üsna sarnased. Paber on saadaval mitmesuguses formaadis, sh A4, 8,5 x 11 tolli, 10 x 15 cm (4 x 6 tolli), 13 x 18 cm (5 x 7 tolli). See on happevaba, et dokumentide eluiga oleks pikem.

- **Fotopaber HP Everyday**

Printige värvirikkaid igapäevaseid kaadreid madala hinnaga, kasutades argifotode jaoks kavandatud paberit. See soodsa hinnaga fotopaber kuivab kiiresti ja on seetõttu kergesti käsitletav. Printige teravaid ja täpseid pilte, kasutades kõnealust paberit mis tahes inkjet-printeriga. See on saadaval läikiva viimistlusega erinevates suurustes, sh A4, 8,5 x 11 tolli, 5 x 7 tolli ja 4 x 6 tolli (10 x 15 cm). See on happevaba, et dokumentide eluiga oleks pikem.

- **HP fotopaberi sooduskomplektid**

HP fotode printimise mugavad komplektpakid Photo Value Pack sisaldavad HP originaaltindikassette ja HP fotopaberit Advanced Photo Paper, mis aitavad teil hoida kokku aega, mis kuluks HP printeriga taskukohaste ja professionaalse kvaliteediga fotode printimiseks vahendite leidmiseks. Originaalsed HP tindid ja HP Advanced Photo Paper on kujundatud koos töötamiseks, et teie fotod oleksid kauakestvad ja värviküllased iga printimise järel. Sobivad hästi puhkusepiltide printimiseks või mitmete piltide jagamiseks.

Äridokumendid

- **HP Premium Presentation Paper 120g Matte** (HP kvaliteetne esitluspaber, 120 g, matt) või **HP Professional Paper 120 Matt** (HP professionaalne paber, 120, matt)

See raske kahepoolne matt paber sobib ideaalselt ettekannete, ettepanekute, aruannete ja uudiskirjade printimiseks. Paberi kaal on suurem, et tulemus oleks muljetavaldava välimuse ja struktuuriga.

- **HP Brochure Paper 180 g Glossy** või **HP Professional Paper 180 Glossy**

Need paberid on mõlemalt poolt läikiva pinnaga ja mõeldud kahepoolseks kasutuseks. Need sobivad suurepäraselt fotode reproduktsioonide ja ärilise graafika printimiseks aruannete kaantele, spetsiaalsetele esitlustele, brošüüridele, plaadiümbristele ja kalendritele.

- **HP Brochure Paper 180 g Matte** või **HP Professional Paper 180 Matt**

Need paberid on mõlemalt poolt mati pinnaga ja mõeldud kahepoolseks kasutuseks. Sellised paberid sobivad suurepäraselt fotode reproduktsioonide ja reklaamtrükiste printimiseks aruannete kaantele, eriesitlustele, brošüüridele, plaadiümbristele ja kalendritele.

Igapäevane printimine

Kõiki igapäevaseks printimiseks mõeldud pabereid iseloomustab ColorLok-tehnoloogia, mis tagab madalama määrimistaseme, sügavamad mustad ja erksamad värvid.

- **HP säravvalge paber tindiprintimiseks**

HP säravvalge paber tindiprintimiseks esitab värvid kontrastselt ja teksti selgepiirilisel. Paber on piisavalt läbipaistmatu kahepoolseks värviliseks printimiseks, mistõttu sobib ideaalselt infolehtede, aruannete ja flaierte printimiseks.

- **HP printimispaber**

HP printimispaber on kõrgekvaliteediline mitmeotstarbeline paber. Sellele paberile printimisel on kujutis selgem kui neil dokumentidel, mis on printitud standardsele mitmeotstarbelisele paljunduspaberile. See on happevaba, et dokumentide eluiga oleks pikem.

- **HP kontoripaber**

HP kontoripaber on kvaliteetne mitmeotstarbeline paber. See sobib koopiate, visandite, memode ja muude igapäevaste dokumentide printimiseks. See on happevaba, et dokumentide eluiga oleks pikem.

- **HP makulatuurist valmistatud paber**

HP makulatuurist valmistatud paber on mitmeotstarbeline kvaliteetpaber, milles on 30% ulatuses ümbertöödeldud kiudainet.

HP paberitarvikute tellimine

Printeris saab kasutada edukalt enamikku kontoripaberitüüpe. Parima printikvaliteedi tagamiseks kasutage HP paberit.

HP pabereid ja muid tarvikuid saate tellida aadressilt www.hp.com . Praegu on mõned HP veebisaidi osad saadaval ainult inglise keeles.

Igapäevaste dokumentide printimise ja kopeerimise jaoks soovitab HP kasutada ColorLoki logoga tavapaberit. Kõiki ColorLoki logoga pabereid on eraldi testitud veendumaks, et need vastavad kõrgetele usaldatavus- ja prindikvaliteedistandarditele ning et tulemuseks on teravate eredate värvide, selgemate mustade toonidega ja lühema kuivamisajaga dokumendid kui tavapaber. Küsige suurematelt paberitootjatelt ColorLoki logoga pabereid, mille kaal ja suurus varieeruvad.

Avage HP printeri tarkvara (Windows)

Pärast HP printeritarkvara installimist topeltklõpsake printeriikoonile töölaual ja tehke printeritarkvara avamiseks ühte järgmistest.

- **Windows 8.1:** klõpsake avakuva vasakus alanurgas allanoolt ja seejärel valige printeri nimi.
- **Windows 8:** paremklõpsake avakuval tühjas kohas, klõpsake rakenduste ribal suvandit **Kõik rakendused** ja seejärel valige printeri nimi.
- **Windows 7, Windows Vista ja Windows XP:** klõpsake arvuti töölaual üksust **Start**, valige **Kõik programmid**, klõpsake suvandit **HP** ja seejärel printeri kausta ning valige printeri nimega ikoon.

Säästurežiim

- Unerežiimis väheneb seadme energiatarve.
- Pärast algseadistust lülitub printer unerežiimi, kui viie minuti jooksul tegevust ei toimu.
- Unerežiimis on funktsiooni **Toide** nupu tuli tuhmunud ja printeri juhtpaneeli ekraan on väljas.

Unerežiimi lülitumise ooteaja muutmine

1. Avage sisseehitatud veebiserver. Lisateavet leiate jaotisest [Sisseehitatud veebiserveri avamine lk 77](#).
2. Klõpsake sakki **Settings** (sätted).
3. Jaotises **Power Managment** (Toitehaldus) klõpsake sätet **Energy Save Mode** (Energiasäästurežiim) ja valige sobiv suvand.
4. Klõpsake käsku **Apply** (rakenda).

Vaikne režiim

Vaikne režiim aeglustab printimist, et vähendada müra üldtaset, mõjutamata prindikvaliteeti. Vaikne režiim töötab ainult tavapaberiga ja siis kui prindikvaliteet on **Normal** (Tavaline). Printimise müra vähendamiseks lülitage vaikne režiim sisse. Tavakiirusel printimiseks lülitage vaikne režiim välja. Vaikne režiim on vaikimisi välja lülitatud.



MÄRKUS. Kui prindite vaikes režiimis tavapaberile prindikvaliteediga **Draft** (Mustand) või **Best** (Parim) või kui prindite fotosid või ümbrikke, siis printer töötab nagu vaikne režiim oleks välja lülitatud.

Vaikse režiimi sisse- või väljalülitamine printeri tarkvaras (Windows)

1. Avage HP printeri tarkvara. Lisateavet leiate jaotisest [Avage HP printeri tarkvara \(Windows\) lk 24](#).
2. Klõpsake sakki **Quiet Mode** (Vaikne režiim).
3. Klõpsake **On** (Sees) või **Off** (Väljas).
4. Klõpsake üksust **Save Settings** (Salvesta sätted).

Sisseehitatud veebiserveris vaiksa režiimi sisse- või väljalülitamine (EWS)

1. Avage sisseehitatud veebiserver (EWS). Lisateavet leiate jaotisest [Sisseehitatud veebiserveri avamine lk 77](#).
2. Klõpsake sakki **Settings** (sätted).
3. Üksuses **Preferences** (Eelistused) valige **Quiet Mode** (Vaikne režiim) ja seejärel valige **On** (Sees) või **Off** (Väljas).
4. Klõpsake käsku **Apply** (rakenda).

Automaatne väljalülitus

Funktsioon lülitab printeri pärast kahte tundi tegevusetult seismist energia säästmiseks automaatselt välja.

Funktsioon Automaatne väljalülitus lülitab printeri täielikult välja ja seetõttu peate printeri uuesti sisselülitamiseks kasutama toitenuppu. Kui teie printer toetab seda energiasäästufunktsiooni, siis

Automaatne väljalülitus on automaatselt lubatud või keelatud olenevalt printeri võimalustest ja ühendussuvanditest. Isegi, kui Automaatne väljalülitus on välja lülitatud, kuid printerit pole viie minuti jooksul kasutatud, käivitab see energia säästmiseks unerežiimi.

- Automaatne väljalülitus on lubatud, kui printer on sisse lülitatud, kui printeril ei ole võrgu- või faksivõimalust või kui printer ei kasuta neid võimalusi.
- Automaatne väljalülitus ei ole lubatud, kui printeri traadita ühenduse võimalus või funktsiooni Wi-Fi Direct võimalus on sisse lülitatud või kui faksi, USB või Etherneti võrgu võimalusega printer loob faksi, USB või Etherneti võrgu ühenduse.

3 Printimine

- [Printimine arvuti kaudu](#)
- [Mobiilsest seadmest printimine](#)
- [Seadmega AirPrint printimine](#)
- [Näpunäited edukaks printimiseks](#)

Printimine arvuti kaudu

- [Dokumentide printimine](#)
- [Fotode printimine](#)
- [Ümbrike printimine](#)
- [Kasutage printimiseks sätet Maximum dpi \(Maksimaalne dpi\)](#)

Dokumentide printimine

Enne dokumentide printimist veenduge, et olete sisendsalve paberit sisestanud ja väljundsalv on avatud. Täiendavat teavet paberi sisestamise kohta vaadake jaotisest [Kandjate laadimine lk 15](#).

Dokumendi printimine (Windows)

1. Valige tarkvaraprogrammist valik **Print** (Prindi).
2. Veenduge, et printer on valitud.
3. Klõpsake nuppu, mis avab dialoogiakna **Properties** (Atribuudid).

Olenevalt tarkvararakendusest võib selle nupu nimi olla **Properties** (Atribuudid), **Options** (Valikud või Suvandid), **Printer Setup** (Printeri häälestus või seadistus), **Printer Properties** (Printeri atribuudid), **Printer** või **Preferences** (Eelistused).

4. Tehke sobivad valikud.
 - Valige vahekaardil **Layout** (Paigutus) kas **Portrait** (Vertikaalne) või **Landscape** (Horisontaalne).
 - Valige vahekaardil **Paper/Quality** (Paber/kvaliteet) alas **Tray Selection** (Salve valimine) ripploendist **Media** (Kandja) sobiv paberitüüp, valige alas **Quality Settings** (Kvaliteedisätted) printikvaliteet ja valige seejärel alas **Color** (Värvus) sobiv värvus.
 - Klõpsake nupul **Advanced** (Täpsem) ja valige ripploendist **Paper Size** (Paberi formaat) sobiv paberi formaat.
5. Klõpsake dialoogiakna **Properties** (Atribuudid) sulgemiseks **OK**.
6. Printimise alustamiseks klõpsake **Print** (Prindi) või **OK**.

Dokumentide printimine (OS X)

1. Valige oma tarkvararakenduse menüüst **File** (Fail) käsk **Print** (Prindi).
2. Veenduge, et printer on valitud.
3. Määrake lehekülje atribuudid.

Kui te ei näe dialoogiaknas Print (Printimine) suvandeid, klõpsake käsku **Show Details** (Kuva üksikasjad).



MÄRKUS. USB-ga ühendatud printer võimaldab alljärgnevaid valikuid. Valikute asukohad võivad erinevate rakenduste puhul erineda.

- Valige paberi formaat.



MÄRKUS. Kui muudate üksust **Paper Size** (Paberi suurus), veenduge et olete laadinud õige paberi.

- Valige suund.
 - Sisestage suurendusprotsent.
4. Klõpsake nuppu **Print** (Prindi).

Lehe mõlemale poolele printimine (Windows)

1. Valige tarkvaraprogrammist valik **Print** (Prindi).
2. Veenduge, et printer on valitud.
3. Klõpsake nuppu, mis avab dialoogiakna **Properties** (Atribuudid).
Olenevalt tarkvararakendusest võib selle nupu nimi olla **Properties** (Atribuudid), **Options** (Valikud), **Printer Setup** (Printeri häälestus), **Printer Properties** (Printeri atribuudid), **Printer** või **Preferences** (Eelistused).
4. Tehke sobivad valikud.
 - Valige vahekaardil **Layout** (Paigutus) kas **Portrait** (Vertikaalne) või **Landscape** (Horisontaalne).
 - Valige vahekaardil **Paper/Quality** (Paber/kvaliteet) alas **Tray Selection** (Salve valimine) ripploendist **Media** (Kandja) sobiv paberitüüp, valige alas **Quality Settings** (Kvaliteedisätted) printikvaliteet ja valige seejärel alas **Color** (Värvus) sobiv värvus.
 - Klõpsake nuppu **Advanced** (Täpsemalt) ja valige rippmenüüst **Paper Size** (Paberi formaat) sobiv paberi formaat.
5. Vahekaardil **Layout** (Paigutus) valige ripploendist **Print on Both Sides Manually** (Käsitsi kahele poolele printimine) sobiv valik.
6. Kui lehe esimene pool on prinditud, järgige ekraanil kuvatavaid juhiseid ja asetage paber söötesalve, nii et tühi pool on üleval ja lehe ülemine äär on allpool. Seejärel klõpsake valikut **Continue** (Jätka).
7. Printimiseks klõpsake nuppu **OK**.

Lehe mõlemale poolele printimine (OS X)

1. Valige oma tarkvararakenduse menüüst **File** (Fail) käsk **Print** (Prindi).
2. Valige prindidialoogis hüpikmenüüst käsk **Paper Handling** (Paberi käsitlemine) ja määrake suvandi **Page Order** (Leheküljejärjestus) väärtuseks **Normal** (Tavaline).
3. Määrake suvandi **Pages to Print** (Prinditavad leheküljed) väärtuseks **Odd only** (Ainult paaritud).
4. Klõpsake nuppu **Print** (Prindi).
5. Kui dokumendi kõik paaritud lehed on prinditud, eemaldage dokument väljastussalvest.
6. Laadige dokument printerisse nii, et varem printerist väljunud äär jääb nüüd printeri poole ja lehe tühi külg printeri esiosa poole.
7. Avage prindidialoogi aknas uuesti menüü **Paper Handling** (Paberi käsitlemine) ja määrake leheküljejärjestuseks **Normal** (Tavaline) ning prinditavateks lehekülgedeks **Even only** (Ainult paaris).
8. Klõpsake nuppu **Print** (Prindi).

Fotode printimine

Enne fotode printimist veenduge, et olete sisendsalve sisestanud fotopaberi ja väljundsalv on avatud. Täiendavat teavet paberi sisestamise kohta vaadake jaotisest [Kandjate laadimine lk 15](#).

Foto printimine fotopaberile (Windows)

1. Valige tarkvaraprogrammist valik **Print** (Prindi).
2. Veenduge, et printer on valitud.
3. Klõpsake nuppu, mis avab dialoogiakna **Properties** (Atribuudid).

Olenevalt tarkvararakendusest võib selle nupu nimi olla **Properties** (Atribuudid), **Options** (Valikud või Suvandid), **Printer Setup** (Printeri häälestus või seadistus), **Printer Properties** (Printeri atribuudid), **Printer** või **Preferences** (Eelistused).
4. Tehke sobivad valikud.
 - Valige vahekaardil **Layout** (Paigutus) kas **Portrait** (Vertikaalne) või **Landscape** (Horisontaalne).
 - Valige vahekaardil **Paper/Quality** (Paber/kvaliteet) alas **Tray Selection** (Salve valimine) ripploendist **Media** (Kandja) sobiv paberitüüp, valige alas **Quality Settings** (Kvaliteedisätted) prindikvaliteet ja valige seejärel alas **Color** (Värvus) sobiv värvus.
 - Klõpsake üksust **Advanced** (Täpsemalt) ja valige rippmenüüst **Paper Size** (Paberi formaat) sobiv fotopaberi formaat.
5. Dialoogiboksi **Properties** (Atribuudid) naasmiseks klõpsake nuppu **OK**.
6. Klõpsake dialoogiaknas **Print** (Printimine) nuppu **OK** ja seejärel klõpsake nuppu **Print** (Prindi) või **OK**.



 **MÄRKUS.** Kui olete printimise lõpetanud, eemaldage kasutamata fotopaber söötesalvest. Hoiundage paberit nii, et see ei hakka lokkima, mis võib kahandada prinditöö kvaliteeti.

Foto printimine arvutist (OS X)

1. Valige oma tarkvararakenduse menüüst **File** (Fail) käsk **Print** (Prindi).
2. Veenduge, et printer on valitud.
3. Määrake prindisuvandid.

Kui te ei näe dialoogiaknas Print (Printimine) suvandeid, klõpsake käsku **Show Details** (Kuva üksikasjad).

 **MÄRKUS.** USB-ga ühendatud printer võimaldab alljärgnevaid valikuid. Valikute asukohad võivad erinevate rakenduste puhul erineda.

- a. Valige hüpikmenüüst **Paper Size** (Paberi suurus) sobiv paberi suurus.

 **MÄRKUS.** Kui muudate üksust **Paper Size** (Paberi suurus), veenduge et olete laadinud õige paberi.

- b. Valige **Orientation** (Suund).
- c. Valige hüpikmenüüst **Paper Type/Quality** (Paberi tüüp/kvaliteet), ja seejärel valige järgmised sätted:

- **Paper Type** (Paberi tüüp): sobiv fotopaberi tüüp
- **Quality** (Kvaliteet): **Best** (Parim) või **Maximum dpi** (Maksimaalne dpi)
- Klõpsake valiku **Color Options (Värvi valikud)** avamiskolmnurgal ja seejärel valige punkti **Photo Fix** (Fototöötlus) alt sobiv suvand.
 - **Off (Väljas)**: pilti ei muudeta.
 - **Basic (Tavaline)**: fokuseerib kujutise automaatselt; reguleerib mõõdukalt kujutise teravapiirilistust.

4. Valige kõik muud soovitud prindisätted ja seejärel klõpsake nupul **Print** (Prindi).

Ümbrike printimine

Enne ümbrike printimist veenduge, et olete sisendsalve ümbrikud sisestanud ja väljundsalv on avatud. Seadme sisendsalve saate sisestada vähemalt ühe ümbriku. Ärge kasutage läikpaberist, reljeefseid, klambritega ega akendega ümbrikke. Lisateavet ümbrike sisestamise kohta leiate jaotisest [Kandjate laadimine lk 15](#).

 **MÄRKUS.** Teksti ümbrikule printimiseks paigutamise kohta leiate teavet oma tekstiõõtlusprogrammi spikrifailidest.

Ümbrike printimine (Windows)

1. Valige tarkvaraprogrammist valik **Print** (Prindi).
2. Veenduge, et printer on valitud.
3. Klõpsake nuppu, mis avab dialoogiakna **Properties** (Atribuudid).
 Olenevalt tarkvararakendusest võib selle nupu nimi olla **Properties** (Atribuudid), **Options** (Valikud või Suvandid), **Printer Setup** (Printeri häälestus või seadistus), **Printer Properties** (Printeri atribuudid), **Printer** või **Preferences** (Eelistused).
4. Tehke sobivad valikud.
 - Valige vahekaardil **Layout** (Paigutus) kas **Portrait** (Vertikaalne) või **Landscape** (Horisontaalne).
 - Valige vahekaardil **Paper/Quality** (Paber/kvaliteet) alas **Tray Selection** (Salve valimine) ripploendist **Media** (Kandja) sobiv paberitüüp, valige alas **Quality Settings** (Kvaliteedisätted) printikvaliteet ja valige seejärel alas **Color** (Värvus) sobiv värvus.
 - Klõpsake üksust **Advanced** (Täpsemalt) ja valige rippmenüüst **Paper Size** (Paberi formaat) sobiv ümbrikupaberi formaat.
5. Klõpsake dialoogiaknas **Print** (Printimine) nuppu **OK** ja seejärel klõpsake nuppu **Print** (Prindi) või **OK**.

Ümbrike printimine (OS X)

1. Valige oma tarkvararakenduse menüüst **File** (Fail) käsk **Print** (Prindi).
2. Veenduge, et printer on valitud.
3. Määrake prindisuvandid.

Kui te ei näe dialoogiaknas Print (Printimine) suvandeid, klõpsake käsku **Show Details** (Kuva üksikasjad).

 **MÄRKUS.** USB-ga ühendatud printer võimaldab alljärgnevat valikuid. Valikute asukohad võivad erinevate rakenduste puhul erineda.

- a. Valige hüpikmenüüst **Paper Size** (Paberi suurus) sobiv ümbriku suurus.

 **MÄRKUS.** Kui muudate üksust **Paper Size** (Paberi suurus), veenduge et olete laadinud õige paberi.

- b. Valige hüpikmenüüst **Paper Type/Quality** (Paberi tüüp/kvaliteet) ja veenduge, et paberi tüübiks on määratud **Plain Paper** (Tavapaber).

4. Klõpsake nuppu **Print** (Prindi).

Kasutage printimiseks sätet **Maximum dpi** (Maksimaalne dpi)

Kvaliteetsete ja selgepiiriliste kujutiste fotopaberile printimiseks kasutage maksimaalse dpi režiimi.

Maksimaalse dpi kasutamisel suureneb, võrreldes teiste seadistustega, printimisele kuluv aeg ja vajatakse suuremat kettaruumi.

Maksimaalse lahutusvõimega printimine (Windows)

1. Valige tarkvaraprogrammist valik **Print** (Prindi).
2. Veenduge, et printer on valitud.
3. Klõpsake nuppu, mis avab dialoogiakna **Properties** (Atribuudid).
Olenevalt tarkvararakendusest võib selle nupu nimi olla **Properties** (Atribuudid), **Options** (Valikud või Suvandid), **Printer Setup** (Printeri häälestus või seadistus), **Printer Properties** (Printeri atribuudid), **Printer** või **Preferences** (Eelistused).
4. Klõpsake vahekaarti **Paper/Quality** (Paber/Kvaliteet).
5. Valige ripploendist **Media** (Kandja) soovitud paberitüüp.
6. Klõpsake nuppu **Advanced** (Täpsemalt).
7. Alas **Printer Features** (Printeri funktsioonid) valige ripploendis **Print in Max DPI** (Maksimaalse dpi-ga printimine) määrang **Yes** (Jah).
8. Valige rippmenüüs **Paper Size** (Paberi formaat) sobiv formaat.
9. Täpsemate valikute sulgemiseks klõpsake **OK**.
10. Kinnitage vahekaardil **Layout** (Paigutus) suvandi **Orientation** (Suund) valik, ning seejärel klõpsake printimiseks **OK**.

Maksimaalse lahutusvõimega printimine (OS X)

1. Valige oma tarkvararakenduse menüüst **File** (Fail) käsk **Print** (Prindi).
2. Veenduge, et printer on valitud.
3. Määrake prindisuvandid.

Kui te ei näe dialoogiaknas Print (Printimine) suvandeid, klõpsake käsku **Show Details** (Kuva üksikasjad).

 **MÄRKUS.** USB-ga ühendatud printer võimaldab alljärgnevaid valikuid. Valikute asukohad võivad erinevate rakenduste puhul erineda.

- a. Valige hüpikmenüüst **Paper Size** (Paberi suurus) sobiv paberi suurus.

 **MÄRKUS.** Kui muudate üksust **Paper Size** (Paberi suurus), veenduge et olete laadinud õige paberi.

- b. Valige hüpikmenüüst **Paper Type/Quality** (Paberi tüüp/kvaliteet), ja seejärel valige järgmised sätted:
- **Paper Type** (Paberi tüüp): Sobiv paberitüüp
 - **Quality** (Kvaliteet): **Maksimaalne dpi**
4. Valige ükskõik missugune teine sobiv printimisseadistus ja klõpsake seejärel nuppu **Print** (Prindi).

Mobiilsest seadmest printimine

HP mobiilse printimise tehnoloogia võimaldab teil oma nutitelefoni või tahvelarvutist hõlpsasti printida.

Nutitelefoni või tahvelarvuti juba olemas olevad printimisvõimalused kodus või kontoris

1. Veenduge, et mobiilne seade ja printer on samas võrgus.
2. Valige foto või dokument, mida soovite printida, ja valige printer.
3. Kinnitage printimissätted ja printige.

Kui soovite printida võrguühenduseta, siis leiate rohkem teavet jaotisest [Traadita ühenduse loomine printeriga ilma marsruuterita lk 71](#).

Teel olles saate dokumente printida, kui saadate rakendusega HP ePrint e-kirja printerisse, millel on teenuse HP ePrint tugi. Lisateavet vt siit: [Seadmega HP HP ePrint printimine lk 44](#).

Lisateabe saamiseks külastage teenuse HP Mobile Printing veebisaiti (www.hp.com/go/mobileprinting).

Seadmega AirPrint printimine

iPad (iOS 4,2), iPhone (3GS või uuem), iPod touch (kolmas põlvkond või uuem) ja Mac (OS X 10,7 või uuem) toetavad printimist Apple'i AirPrint.

AirPrinti kasutamiseks kontrollige järgmist.

- Printer ja Apple'i seade peavad olema AirPrinti toetava seadmega samas võrgus. Lisateavet AirPrinti kasutamise ja sellega ühilduvate HP toodete kohta leiate aadressilt www.hp.com/go/mobileprinting.
- Laadige printeri paberisätetele vastav paber.

 **NÄPUNÄIDE.** Saate paberi vaikeformaati automaatselt muuta vastavalt printeri tuvastusele. Lisateavet leiate jaotisest [Muutke paberi vaikeformaati vastavalt printeri tuvastusele lk 19](#).

Näpunäited edukaks printimiseks

Eduka printimise tagamiseks peavad HP kassetid korralikult töötama ja sisaldama piisavas koguses tinti, paber peab olema korralikult sisestatud ning printeris olema määratud õiged seeded.

Printimissätted ei rakendu kopeerimisele ja skannimisele.

Tindikassettidega seotud näpunäited

- Kasutage HP originaaltindikassette.
- Paigaldage nii musta tindi kui kolmevärvilise kassetid õigesti.
Lisateavet leiate jaotisest [Tindikassettide vahetamine lk 60](#).
- Kontrollige tindi hinnangulist taset, et veenduda, kas tinti on piisavalt.
Lisateavet leiate jaotisest [Tinditasemete kontrollimine lk 58](#).
- Kui prindi kvaliteet pole vastuvõetav, saate lisateavet jaotisest [Printimisprobleemid lk 90](#).

Nõuanded paberi laadimiseks

- Laadige pakk paberit (mitte ainult üks leht). Paberiummistuse vältimiseks peavad paberipakis olema ühe suuruse ja tüübiga paberid.
- Laadige paber prinditav pool üleval.
- Veenduge, et söötesalve asetatud paberid on otse ja nende servad ei ole murtud ega rebenenud.
- Reguleerige sisendsalves olevat laiusejuhikut, et see paikneks korralikult kogu paberipaki vastas. Veenduge, et laiusejuhik ei kooluta sisendsalves olevat paberit.
Lisateavet leiate jaotisest [Kandjate laadimine lk 15](#).

Nõuanded printeri seadistamiseks (Windows)

- Printimise vaikesätete muutmiseks avage HP printeri tarkvara, klõpsake valikul **Print & Scan (Printimine ja skannimine)** ja seejärel dialoogiaknas **Set Preferences** (Määra eelistused). Teavet funktsiooni printeri tarkvara avamise kohta vaadake jaotisest [Avage HP printeri tarkvara \(Windows\) lk 24](#).
- Lehekülgede arvu valimiseks lehe kohta valige vahekaardil **Layout** (Paigutus) rippmenüüst **Pages per Sheet** (Lehekülgi lehel) sobiv valik.
- Täiendavate prindisätete vaatamiseks klõpsake vahekaardil **Layout** (Paigutus) või **Paper/Quality** (Paber/kvaliteet) nuppu **Advanced** (Täpsemalt), et avada dialoogiaken **Advanced Options** (Täpsemad sätted).
 - **Print in Grayscale** (Hallskaalal printimine): võimaldab printida mustvalget dokumenti ainult musta tindi abil. Valige **Black Ink Only** (Ainult must tint), seejärel klõpsake nuppu **OK**. See võimaldab teil

printida ka kvaliteetseid mustvalgeid pilte. Valige **High Quality Grayscale** (Kvaliteetne hallskaala) ja seejärel klõpsake **OK**.

- **Pages per Sheet Layout** (Lehekülgi lehel): aitab teil kindlaks määrata lehekülgede järjestuse, kui printite dokumendi nii, et ühel lehel on üle kahe lehekülje.



MÄRKUS. Vahekaardil **Layout** (Paigutus) olev eelvaade ei kajasta seda, mida valisite ripploendist **Pages per Sheet Layout** (Lehekülgi lehel).

- **HP Real Life Technologies** (Tehnoloogiad HP Real Life): funktsioon muudab kujutised ja graafika ühtlasemaks ning teravamaks, et tõsta prindikvaliteeti.
- **Booklet** (Brošüür): võimaldab mitmeleheküljelise dokumendi brošüürina printida. Paigutab ühe lehekülje ühele poolele ja teise teisele poolele lehte, mille saab keskelt brošüüriks kokku voltida. Valige ripploendist kõitmisviis, seejärel klõpsake valikut **OK**.
 - **Booklet-LeftBinding** (Brošüüri vasakpoolne kõitmine): pärast brošüüriks voltimist asub kõitekülg vasakul pool. See valik sobib siis, kui teie lugemissuund on vasakult paremale.
 - **Booklet-RightBinding** (Brošüüri parempoolne kõitmine): pärast brošüüriks voltimist asub kõitekülg paremal pool. See valik sobib siis, kui teie lugemissuund on paremalt vasakule.



MÄRKUS. Vahekaardil **Layout** (Paigutus) olev eelvaade ei kajasta seda, mida valisite ripploendist **Booklet** (Brošüür).

- **Pages to Print** (Prinditavad lehed): võimaldab teil printida ainult paaritud, ainult paaris või kõik lehed.
- **Ääristeta printimine**: Valige see funktsioon fotode printimiseks ilma ääriseta. Kõik kandjad ei toeta seda funktsiooni. Kui ripploendis **Media** (Kandja) olev valitud kandjatüüp ei toeta seda valikut, kuvatakse hoiatusikoon.
- **Page Borders** (Lehe äärised): aitab teil lisada lehe äärised, kui printite dokumendi nii, et ühel lehel on kaks või rohkem lehekülge.



MÄRKUS. Vahekaardil **Layout** (Paigutus) olev eelvaade ei kajasta seda, mida valisite ripploendist **Page Borders** (Lehe äärised).

- Prindieelistuste seadistamisel saate kasutada aja säästmiseks printimise kiirvalikuid. Printimiskiirvalik salvestab seadete väärtused, mis sobivad teatud liiki töö jaoks. Nii saate määrata kõik valikud ühe klõpsuga. Selle kasutamiseks avage vaheleht **Printing Shortcut** (Printimiskiirvalik), valige üks printimiskiirvalik ja klõpsake valikut **OK**.

Pärast seadete määramist vahelehel **Layout** (Paigutus) või **Paper/Quality** (Paber/kvaliteet) klõpsake uue printimiskiirvaliku lisamiseks vahelehte **Printing Shortcut** (Printimiskiirvalik), seejärel valikut **Save As** (Salvesta nimega) ja sisestage nimi ning seejärel klõpsake valikut **OK**.

Printimiskiirvaliku kustutamiseks valige see ja klõpsake nuppu **Delete** (Kustuta).



MÄRKUS. Vaike-printimiskiirvalikuid ei saa kustutada.

Nõuanded printeri seadistamiseks (OS X)

- Printerisse laaditud paberi formaadi valimiseks kasutage prindidialoogi hüpikmenüüd **Paper Size** (Paberi formaat).
- Valige prindidialoogis **Paper Type/Quality** (Paberi tüüp / kvaliteet) ning seejärel valige sobiv paberi tüüp ja kvaliteet.
- Kui soovite kasutada mustvalge dokumendi printimiseks ainult musta tinti, valige hüpikmenüüst **Paper Type/Quality** (Paberi tüüp / kvaliteet) ja seejärel **Grayscale** (Halliskaala).

Märkused

- HP orginaaltindikassetid on valmistatud HP printerite ja paberite jaoks ning nende sobivust on testitud, et teie printimine alati hästi õnnestuks.



MÄRKUS. HP ei saa anda garantiid teiste tootjate tarvikute kvaliteedile ega töökindlusele. Garantii ei kata mitte-HP tarvikute kasutamisest tingitud seadme hooldus- ja parandustöid.

Kui arvate, et ostate HP orginaaltindikassetid, avage aadress

www.hp.com/go/anticounterfeit

- Tinditaseme hoiatused ja tähised pakuvad oletatavaid väärtusi vaid planeerimiseesmärkideks.



MÄRKUS. Kui kuvatakse madala tinditaseme hoiatusteade, hoidke võimaliku printimisviivituse vältimiseks asenduskassett käepärast. Tindikassette ei pea asendama enne, kui prindikvaliteet muutub vastuvõetamatuks.

- Dokumendi saate printida paberi mõlemale küljele käsitsi.

4 Veebiteenuste kasutamine

- [Mis on veebiteenused?](#)
- [Veebiteenuste seadistamine](#)
- [Seadmega HP HP ePrint printimine](#)
- [Teenuse HP prinditarvikud kasutamine](#)
- [Veebisaidi HP Connected kasutamine](#)
- [Veebiteenuste eemaldamine](#)
- [Näpunäited veebiteenuste kasutamiseks](#)

Mis on veebiteenused?

HP ePrint

- HP ePrint on HP tasuta teenus, mille abil saate printida HP ePrint teenust toetava printeriga ükskõik mis ajal ja kohas. Selleks peate lihtsalt saatma e-kirja oma printerile määratud e-posti aadressile, kui lubate printeriga veebiteenuste kasutamise. Eridraivereid ega -tarkvara pole vaja. Kui saate saata e-kirju, saate teenuse HP ePrint abil kõikjal printida.

Kui olete registreerinud teenuses HP Connected (www.hpconnected.com) konto, saate logida sisse ja vaadata oma HP ePrinti tööde olekut, hallata oma HP ePrinti printeri tööde järjekorda, juhtida, kes saab kasutada printimiseks teie printeri HP ePrinti meiliaadressi, ja hankida abi seoses HP ePrintiga.

HP Printables

- HP Printables võimaldab teil leida hõlpsasti eelnevalt vormindatud veebisisu ja printida seda otse oma printerist. Ühtlasi saate dokumente skannida ja neid digitaalsel kujul veebikeskkonnas talletada.

HP Printables pakub erinevat laadi sisu alates poekupongidest kuni perekonnaürituste, uudiste, reisimise, spordi, toiduvalmistamise, fotode ja palju muuni. Lisaks saate oma populaarsetel fotosaitidel olevaid fotosid vaadata ja printida.

Teatud teenuse HP Printables valikud võimaldavad ajastada rakendusesisu edastamist printerisse.

Just teie printeri jaoks mõeldud eelnevalt vormindatud sisu tähendab seda, et teksti ega pilte ei kärbita ja pole ka liigseid lehti vaid ühe tekstireaga. Mõne printeri puhul saate muuta paberi ja prindikvaliteediga seotud sätteid printimise eelvaatekuval.

Veebiteenuste seadistamine

Enne veebiteenuste seadistamist veenduge, et teie printer on raadiovõrguühenduse abil internetti ühendatud.

Veebiteenuste seadistamine

1. Avage sisseehitatud veebiserver. Lisateavet leiate jaotisest [Sisseehitatud veebiserveri avamine lk 77](#).
2. Klõpsake vahekaarti **Veebiteenused**.
3. Klõpsake jaotise **Web Services Settings (Veebiteenuste sätted)** valikut **Seadistamine**, klõpsake nuppu **Continue (Jätka)** ning järgige kasutustingimustega nõustumiseks ekraanil kuvatavaid juhiseid
4. Kui küsitakse, siis lubage printeril värskendusi automaatselt otsida ja installida.

 **MÄRKUS.** Kui leidub printeri värskendus, laadib printer värskenduse alla, installib selle ning seejärel taaskäivitub. Veebiteenuste seadistamiseks korrake sammu 1 juhiseid.

 **MÄRKUS.** Kui küsitakse puhvri sätteid ja teie võrgus on need kasutusel, häälestage puhverserver ekraanil kuvatavaid juhiseid järgides. Kui te ei tea puhvri andmeid, võtke ühendust oma võrguadministraatori või isikuga, kes võrgu seadistas.

5. Kui printeri ja serveri vahel luuakse ühendus, prindib printer teabelehe. Häälestuse lõpetamiseks järgige teabelehel olevaid juhiseid.

Seadmega HP HP ePrint printimine



HP HP ePrint võimaldab printida HP ePrint teenuse toega printeritega kõikjal.

Teenuse HP ePrint kasutamiseks peab printer olema ühendatud Interneti-ligipääsu võimaldavasse võrku.

Dokumendi printimine rakendusega HP ePrint

1. Veenduge, et olete veebiteenused seadistanud.

Lisateavet leiate jaotisest [Veebiteenuste seadistamine lk 43](#).

2. Vajutage teabelehe printimiseks samal ajal nuppu **HP ePrint** () ja nuppu **Teave** () ning leidke seejärel leidke lehelt oma printeri meiliaadress.

3. Meilige dokument printerisse.

- a. Avage arvutis või mobiilsideseadmes oma e-postirakendus.

 **MÄRKUS.** Lisateavet e-postirakenduse kasutamise kohta arvutis või mobiilsideseadmed leiate rakendusega kaasnevatest dokumentidest.

- b. Alustage uue e-kirja koostamist ja lisage prinditav dokument manusesse.

- c. Saatke e-kiri printeri meiliaadressil.

Printer prindib manusesse lisatud dokumendi.

 **MÄRKUS.** Sisestage "Saaja" väljale teenuse HP ePrint meiliaadress. Ärge lisage muudele väljadele mitte ühtegi meiliaadressi. Kui väljal "Saaja" on mitu meiliaadressi või "Cc" mõni aadress, siis teenuse HP ePrint server neid meiliprintitööna ei aktsepteeri.

 **MÄRKUS.** Meilisõnum prinditakse vastuvõtmisel. Nagu e-kirjade puhul ikka, ei saa alati päris kindel olla, millal ja kas see kohale jõuab. Prinditöö olekut saate kontrollida portaalis HP Connected (www.hpconnected.com).

 **MÄRKUS.** Valikuga HP ePrint prinditud dokumendid võivad ilmuda algdokumendist erinevalt. Stiil, vormindus ja tekstivoog võivad algdokumendist erineda. Kvaliteetprintimist vajavate dokumentide puhul (nt juriidilised dokumendid) soovitame printida oma arvuti tarkvararakendusest, kus saate rohkem ohjata prinditava teksti ilmet.

Teenuse HP ePrint väljalülitamine

- ▲ Vajutage printeri juhtpaneelil funktsiooni **HP ePrint** nuppu ()

 **MÄRKUS.** Kõigi veebiteenuste eemaldamiseks vaadake jaotist [Veebiteenuste eemaldamine lk 47](#).

 [Klõpsake siin Internetist lisateabe saamiseks.](#)

Teenuse HP prinditarvikud kasutamine

Seadista HP pakutav tasuta funktsioon HP prinditarvikud ning printige arvutit vajamata veebilehti. Te võite printida värvilehti, kalendreid, piltmõistatusi, retsepte, kaarte jms, olenevalt sinu riigis/regioonis kättesaadavatest rakendustest.

Lisateavet ja kasutustingimused leiate aadressilt HP Connected: www.hpconnected.com.

Veebisaidi HP Connected kasutamine

HP tasuta veebisaidil HP Connected saate määrata teenuse HP ePrint lisaturbefunktsioonid ja meiliaadressid, millelt printerile meilisõnumeid saata tohib. Peale selle pääsete saidil juurde tootevärskendustele, lisarakendustele ja muudele tasuta teenustele.

Lisateavet ja kasutustingimused leiate aadressilt HP Connected: www.hpconnected.com.

Veebiteenuste eemaldamine

Kõigi veebiteenuste eemaldamiseks järgige järgmisi juhiseid.

1. Avage sisseehitatud veebiserver. Lisateavet leiate jaotisest [Sisseehitatud veebiserveri avamine lk 77](#).
2. Klõpsake vahekaarti **Web Services**, seejärel klõpsake jaotises **Web Services Settings** (Veebiteenuste sätted) valikut **Remove Web Services** (Eemalda veebiteenused).
3. Klõpsake valikut **Remove Web Services** (Eemalda veebiteenused).
4. Klõpsake **Yes** (Jah), kui soovite veebiteenused printerist eemaldada.

Näpunäited veebiteenuste kasutamiseks

- Uurige, kuidas anda Internetis ühiskasutusse fotosid ja tellida printitöid. [Klõpsake siin Internetist lisateabe saamiseks.](#)
- Lugege prindirakendusi puudutavat teavet ja vaadake, kuidas printida retsepte, kuponge ja muud veebisisu lihtsalt ja muretult. [Klõpsake siin Internetist lisateabe saamiseks.](#)

5 Kopeerimine ja skannimine

- [Dokumentide kopeerimine](#)
- [Skannimine, kasutades HP printeri tarkvara](#)
- [Skannimine Webscani abil](#)
- [Näpunäited edukaks paljundamiseks ja skannimiseks](#)

Dokumentide kopeerimine



MÄRKUS. Kõik dokumendid kopeeritakse tavalise prindikvaliteedi režiimis. Prindikvaliteedi režiimi ei saa kopeerimise ajal muuta.

Dokumentide kopeerimine

1. Sisestage sөөtesalve paberit.

Teavet paberi sisestamise kohta vaadake jaotisest [Kandjate laadimine lk 15](#).

2. Asetage originaal klaasi paremasse ülanurka, prinditav külg allpool.

Lisateavet leiate jaotisest [Laadige originaal skanneri klaasile lk 20](#).

3. Vajutage koopia tegemiseks nuppu **Mustvalge paljundamine** () või nuppu **Värviline paljundamine** ()

Paljundamine algab kaks sekundit pärast viimast nupuvajutust.



NÄPUNÄIDE. Koopiate arvu saate suurendada, vajutades nuppu mitu korda.

Skannimine, kasutades HP printeri tarkvara

- [Skannimine arvutisse](#)
- [Skannimise otsetee loomine \(Windows\)](#)
- [Skannimissätete muutmine \(Windows\)](#)

Skannimine arvutisse

Enne arvutisse skannimist veenduge, et HP soovitatud printeritarkvara on installitud. Printer ja arvuti peavad olema ühendatud ja sisse lülitatud.

Dokumendi või foto skannimine faili (Windows)

1. Asetage originaal klaasi paremasse ülanurka, prinditav külj allpool.
2. Topeltklõpsake printeriikoonil töölaual või tehke printeritarkvara avamiseks ühte järgmistest.
 - **Windows 8.1:** klõpsake avakuva vasakus alanurgas allanoolt ja seejärel valige printeri nimi.
 - **Windows 8:** paremklõpsake avakuval tühjas kohas, klõpsake rakenduste ribal suvandit **Kõik rakendused** ja seejärel valige printeri nimi.
 - **Windows 7, Windows Vista ja Windows XP:** klõpsake arvuti töölaual üksust **Start**, valige **Kõik programmid**, klõpsake suvandit **HP** ja seejärel printeri kausta ning valige printeri nimega ikoon.
3. Klõpsake printeri tarkvaras **Scan a Document or Photo (Skanni dokument või foto)**.
4. Valige soovitud skannitüüp ja klõpsake seejärel **Skannimine**.
 - Valige **Save as PDF (Salvesta PDF-ina)**, et salvestada dokument (või foto) PDF-failina.
 - Valige **Save as JPEG (Salvesta JPEG-na)**, et salvestada dokument (või foto) pildifailina.

 **MÄRKUS.** Klõpsake skannidialoogi paremal üleval nurgas linki **Veel**, et skanni sätteid üle vaadata ja muuta.

Lisateavet leiate jaotisest [Skannimissätete muutmine \(Windows\) lk 53](#).

Kui valitud on **Show Viewer After Scan (Näita vaaturit pärast skannimist)**, saate skannimise eelvaate kuval teha skannitava kujutisega seotud muudatusi.

Dokumendi või foto skannimine e-kirja (Windows)

1. Asetage originaal klaasi paremasse ülanurka, prinditav külj allpool.
2. Topeltklõpsake printeriikoonil töölaual või tehke printeritarkvara avamiseks ühte järgmistest.
 - **Windows 8.1:** klõpsake avakuva vasakus alanurgas allanoolt ja seejärel valige printeri nimi.
 - **Windows 8:** paremklõpsake avakuval tühjas kohas, klõpsake rakenduste ribal suvandit **Kõik rakendused** ja seejärel valige printeri nimi.
 - **Windows 7, Windows Vista ja Windows XP:** klõpsake arvuti töölaual üksust **Start**, valige **Kõik programmid**, klõpsake suvandit **HP** ja seejärel printeri kausta ning valige printeri nimega ikoon.

3. Klõpsake printeri tarkvaras **Scan a Document or Photo (Skanni dokument või foto)** .
4. Valige soovitud skannitüüp ja klõpsake seejärel **Skannimine** .

Valige **Email as PDF (Meili PDF-ina)** või **Email as JPEG (Meili JPEG-na)** , et avada oma meilitarkvara ja manusena skannitud fail.



MÄRKUS. Klõpsake skannidialoogi paremal üleval nurgas linki **Veel** , et skannimise sätteid üle vaadata ja muuta.

Lisateavet leiate jaotisest [Skannimissätete muutmine \(Windows\) lk 53](#).

Kui valitud on **Show Viewer After Scan (Näita vaaturit pärast skannimist)** , saate skannimise eelvaate kuval teha skannitava kujutisega seotud muudatusi.

Originaali skannimine HP printeritarkvara abil (OS X)

1. Avage HP Scan.
HP Scan asub kõvaketta ülataseme kaustas **Applications/Hewlett-Packard** (Rakendused/Hewlett-Packard).
2. Klõpsake käsku **Skannimine** .
3. Valige soovitud skanniprofiili tüüp ja järgige ekraanile ilmuvaid juhiseid.

[Lisateavet HP Scan tarkvara kasutamise kohta leiate internetist](#). Õppige, kuidas:

- kohandada skannimise sätteid nagu pildi failitüüp, skannimise lahutusvõime ja kontrasti tase;
- skannida võrgukaustadesse ja pilvedraividesse;
- vaadate kujutisi ja pilte enne skannimist.

Skannimise otsetee loomine (Windows)

Skannimine lihtsamaks muutmiseks saate luua skannimise otsetee. Näiteks, kui te soovite regulaarselt skannida ja salvestada fotosid PNG-formaadis, mitte JPEG-formaadis.

1. Asetage originaal klaasi paremasse ülanurka, prinditav külj allpool.
2. Topeltklõpsake printeriikoonil töölaual või tehke printeritarkvara avamiseks ühte järgmistest.
 - **Windows 8.1:** klõpsake avakuva vasakus alanurgas allanoolt ja seejärel valige printeri nimi.
 - **Windows 8:** paremklõpsake avakuval tühjas kohas, klõpsake rakenduste ribal suvandit **Kõik rakendused** ja seejärel valige printeri nimi.
 - **Windows 7, Windows Vista ja Windows XP:** klõpsake arvuti töölaual üksust **Start**, valige **Kõik programmid**, klõpsake suvandit **HP** ja seejärel printeri kausta ning valige printeri nimega ikoon.
3. Klõpsake printeri tarkvaras **Scan a Document or Photo (Skanni dokument või foto)** .
4. Klõpsake suvandit **Skannimise otsetee loomine** .

5. Valige kirjeldav nimi, valige olemasolev otsetee, millele uus otsetee põhineks, ja klõpsake **Create (Loo)** .
Kui loote näiteks uue otsetee fotodele, valige kas **Save as JPEG (Salvesta JPEG-na)** või **Email as JPEG (Meili JPEG-na)** . See teeb skannimisel kättesaadavaks graafikasuvandid.
6. Muutke oma uue otsetee sätteid vastavalt vajadustele ja seejärel klõpsake salvestusikoonile otseteest paremal.



MÄRKUS. Klõpsake skannidialoogi paremal üleval nurgas linki **Veel** , et skannimise sätteid üle vaadata ja muuta.

Lisateavet leiate jaotisest [Skannimissätete muutmine \(Windows\) lk 53](#).

Skannimissätete muutmine (Windows)

Saate skannimissätteid muuta kas ühekordseks kasutamiseks või salvestada muudatused jäädavalt. Nende sätete hulka kuuluvad suvandid nagu lehekülje formaat ja paigutus, skannimise eraldusvõime ja kausta asukoht salvestatud skannide jaoks.

1. Asetage originaal klaasi paremasse ülanurka, prinditav külj allpool.
2. Topeltklõpsake printeriikoonil töölaual või tehke printeritarkvara avamiseks ühte järgmistest.
 - **Windows 8.1**: klõpsake avakuva vasakus alanurgas allanoolt ja seejärel valige printeri nimi.
 - **Windows 8**: paremklõpsake avakuval tühjas kohas, klõpsake rakenduste ribal suvandit **Kõik rakendused** ja seejärel valige printeri nimi.
 - **Windows 7, Windows Vista ja Windows XP**: klõpsake arvuti töölaual üksust **Start**, valige **Kõik programmid**, klõpsake suvandit **HP** ja seejärel printeri kausta ning valige printeri nimega ikoon.
3. Klõpsake printeri tarkvaras **Scan a Document or Photo (Skanni dokument või foto)** .
4. Klõpsake HP Scan dialoogi üleval nurgas linki **Veel** .

Paremal kuvatakse üksikasjalik sätete paan. Vasakus tulbas on esitatud iga üksuse kehtivad sätted. Parem tulp võimaldab muuta sätteid esiletõstetud üksuses.

5. Klõpsake vasakul üksikasjalike sätete paani igal üksusel, et üksuse sätted üle vaadata.

Enamikke sätteid saab üle vaadata ja muuta, kasutades rippmenüüd.

Mõned sätted võimaldavad suuremat paindlikkust, kuvades uue paani. Neile viitab + (plussmärk) sättest paremal. Üksikasjalike sätete paanile naasmiseks peate aktsepteerima või tühistama mis tahes muudatused sellel paanil.

6. Pärast sätete muutmist tehke ühte järgmistest.
 - Klõpsake suvandit **Skannimine** . Teilt palutakse pärast skannimist otsetee muudatused salvestada või tagasi lükata.
 - Klõpsake salvestamisikoonil otseteest paremal ja klõpsake seejärel **Skannimine** .

[Lisateavet HP Scan tarkvara kasutamise kohta leiate internetist](#). Õppige, kuidas:

- kohandada skannimise sätteid nagu pildi failitüüp, skannimise lahutusvõime ja kontrasti tase;
- skannida võrgukaustadesse ja pilvedraividesse;
- vaadate kujutisi ja pilte enne skannimist.

Skannimine Webscani abil

Webscan (veebiskannimine) on sisseehitatud veebiserveri (Embedded Web Server) funktsioon, mis võimaldab skannida fotosid ja dokumente veebibrauseri abil printerist arvutisse.

See funktsioon on kasutatav ka siis, kui te pole printeritarkvara arvutisse installinud.



MÄRKUS. Vaikimisi on Webscan välja lülitatud. Saate lubada selle funktsiooni sisseehitatud veebiserveris (EWS).

Kui te ei saa funktsiooni Webscan sisseehitatud veebiserveris avada, võib teie võrguhaldur olla selle välja lülitanud. Lisateabe saamiseks võtke ühendust oma võrguadministraatoriga või isikuga, kes teie võrgu seadistas.

Webscani lubamine

1. Avage manus-veebiserver. Lisateavet leiate jaotisest [Sisseehitatud veebiserveri avamine lk 77](#).
2. Klõpsake **Sätted** 'i sakk.
3. Klõpsake jaotises **Security** (Turve) suvandit **Administrator Settings** (Administraatori sätted).
4. Valige jaotis **Webscan** Webscani käivitamiseks.
5. Klõpsake käsku **Apply** (rakenda).

Skannimine Webscani abil

Skannimine funktsiooni Webscan abil pakub põhilisi skannimise valikuid. Skannimise lisavalikute või funktsionaalsuse jaoks skannige HP printeri tarkvarast.

1. Asetage originaal klaasi paremasse ülanurka, prinditav külj allpool.
Lisateavet leiate jaotisest [Laadige originaal skanneri klaasile lk 20](#).
2. Avage manus-veebiserver. Lisateavet leiate jaotisest [Sisseehitatud veebiserveri avamine lk 77](#).
3. Klõpsake **Skannimine** 'i sakk.
4. Klõpsake vasakul paanil suvandit **Webscan**, muutke vajalikke sätteid ja seejärel klõpsake suvandit **Start Scan (Skannimine)**.

Näpunäited edukaks paljundamiseks ja skannimiseks

Edukaks paljundamiseks ja skannimiseks pange tähele järgmisi näpunäiteid.

- Hoidke klaas ja kaane tagakülg puhtana. Skanner peab kõike, mis klaasil on, pildi osaks.
- Asetage originaal seadme klaasi parempoolsesse esinurka, esikülg allpool.
- Kui soovite teha suurt koopiat väikesest originaalist, skannige originaal arvutisse, suurendage kujutist skannimistarkvara abil ja printige seejärel suurendatud pildi koopia.
- Halvasti loetava või puuduva teksti vältimiseks veenduge, et heledus on tarkvara abil õigesti seadistatud.

6 Tindikassettide haldamine

See jaotis sisaldab järgmisi teemasid:

- [Tinditasemete kontrollimine](#)
- [Tindivarude tellimine](#)
- [Tindikassettide vahetamine](#)
- [Ühe kassetiga režiimi kasutamine](#)
- [Teave kasseti garantii kohta](#)
- [Näpunäited prindikassettidega töötamisel](#)

Tinditasemete kontrollimine

Tinditaset saab hõlpsasti kontrollida, et hinnata tindikasseti väljavahetamiseni jäänud aega. Tinditase näitab tindikassetti allesjäänud hinnangulist tindikogust.

Tinditasemete kontrollimine printeri juhtpaneelilt

- Funktsiooni **Tinditase** ikoonid printeri ekraanil näitavad hinnangulist tindikassettides olevat tindikogust. Lisateavet funktsiooni **Tinditase** ikoonide kohta leiate jaotisest [Juhtpaneeli tuled ja kuvaikoonide olek lk 7](#).

Tinditasemete kontrollimine, kasutades HP printeri tarkvara (Windows)

1. Avage HP printeri tarkvara. Lisateavet leiate jaotisest [Avage HP printeri tarkvara \(Windows\) lk 24](#).
2. Klõpsake rakenduses printeri tarkvara vahekaarti **Estimated Ink Levels** (Hinnangulised tinditasemed).

Tinditasemete kontrollimine, kasutades HP printeri tarkvara (OS X)

1. Avage Rakendus HP Utility (HP utiliit).
Rakendus HP Utility (HP utiliit) asub kaustas **Hewlett-Packard**, mille leiate kõvaketta ülataseme kaustast **Applications** (Rakendused).
2. Valige akna vasakus ääres seadmete loendist HP DeskJet 4720 series.
3. Klõpsake **Supplies Status** (Tarvikute olek).
Kuvatakse hinnangulised tinditasemed.
4. Klõpsake **All Settings** (Kõik seaded), et naasta paanile **Information and Support (Teave ja tugi)**.

 **MÄRKUS.** Kui olete paigaldanud täidetud või taastatud tindikasseti või kasseti, mida on kasutatud teises seadmes, on võimalik, et tinditaseme indikaator töötab ebatäpselt või ei toimi.

 **MÄRKUS.** Tinditaseme hoiatused ja tähised pakuvad oletatavaid väärtusi vaid planeerimiseesmärkideks. Kui kuvatakse madala tinditaseme hoiatusteade, hoidke võimaliku printimisviivituse vältimiseks asenduskassett käepärast. Kassette pole vaja asendada enne prindikvaliteedi halvenemist.

 **MÄRKUS.** Tindikassettides olevat tinti kasutatakse printimistoimingutes mitmel viisil, nt toimingu lähtestamisel, mille käigus valmistatakse seade ja tindikassetid printimiseks ette, ja prindipea hooldamisel, et hoida tindipihustid puhtana ja tindi vool ühtlane. Lisaks sellele jääb kassetti pärast selle kasutamist tindijääk. Lisateave: www.hp.com/go/inkusage.

Tindivarude tellimine

Enne kassetide tellimist leidke õige kassetinumber.

Kassetinumbri leidmine printerilt

- Kassetinumber asub esiluugi siseküljel.

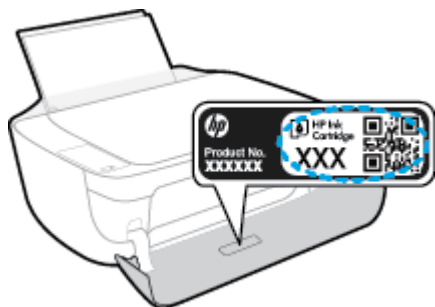

Kassetinumbri leidmine programmist printeri tarkvara (Windows)

1. Avage HP printeri tarkvara. Lisateavet leiate jaotisest [Avage HP printeri tarkvara \(Windows\) lk 24](#).
2. Klõpsake rakenduses printeri tarkvara valikut **Shop** (Osta), seejärel valikut **Shop For Supplies Online** (Osta tarvikuid võrgus) ja järgige ekraanil kuvatavaid juhiseid.

Tindikassetide tellimisnumbrite leidmine (OS X)

1. Avage Rakendus HP Utility (HP utiliit).

 **MÄRKUS.** Rakendus HP Utility (HP utiliit) asub kaustas **Hewlett-Packard**, mille leiate kõvaketta ülataseme kaustast **Applications** (Rakendused).

2. Klõpsake **Supplies Info** (Tarvikute teave).

Kuvatakse tindikassetide tellimisnumbrid.

3. Klõpsake **All Settings** (Kõik seaded), et naasta paanile **Information and Support (Teave ja tugi)**.

Veebi kaudu saate seadmele HP DeskJet 4720 series HP originaaltarvikuid tellida aadressil www.hp.com/buy/supplies. Küsimisel valige oma riik/piirkond ja seejärel järgige küsimusi, et leida oma printeri jaoks sobivad kassetid.

 **MÄRKUS.** Tindikassetide veebi kaudu tellimist ei toetata kõigis riikides/regioonides. Kui teie riigis/regioonis seda ei toetata, saate siiski vaadata tarvikute teavet ja printida välja loendi, mis HP edasimüüja juurde kaasa võtta.

Tindikassettide vahetamine

Tindikassettide vahetamine

1. Veenduge, et toide on sisse lülitatud.
2. Sulgege väljundsalve pikendus ja pöörake seejärel väljundsalve printerisse sisestamiseks päripäeva.



3. Eemaldage tindikassett.
 - a. Avage printeri esiluuk.

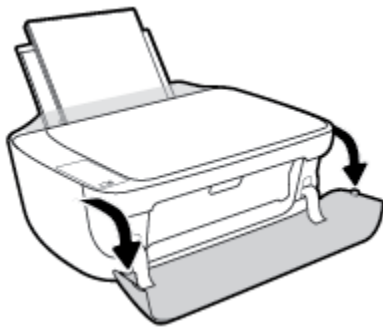

- b. Avage kassetiluuk ja oodake, kuni printimiskelk printeri keskele liigub.

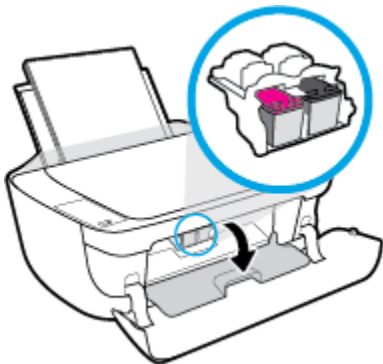

- c. Kasseti vabastamiseks vajutage seda allapoole ja eemaldage siis pesast.

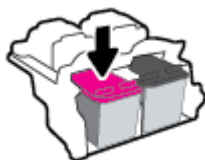

4. Paigaldage uus kassett.

- a. Võtke kassett pakendist välja.

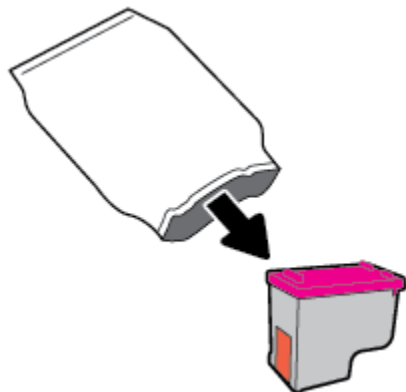

- b. Eemaldage plastteip, tõmmates selleks sakist.

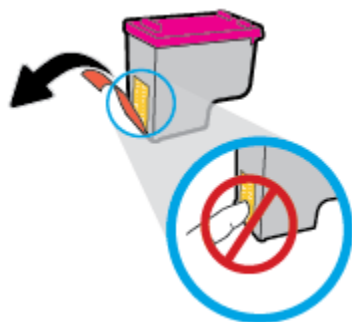

 **MÄRKUS.** Ärge puudutage tindikasseti elektrikontakte.

- c. Lükake kassetti pessa, kuni see paika klõpsatab.



- d. Sulgege kasseti ligipääsuluuk.

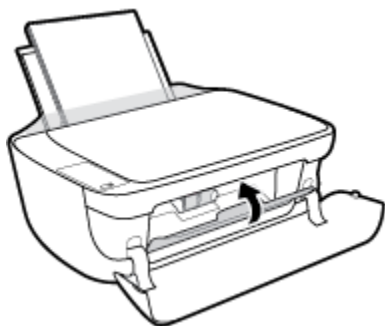

 **MÄRKUS.** HP printeri tarkvara soovib teil kassetid joondada, kui printite dokumendi pärast uue kasseti paigaldamist.

- e. Sulgege printeri esiluuk.

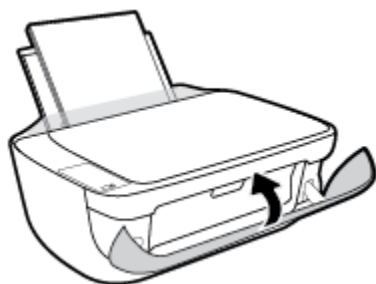

5. Tõmmake väljundsalv ja paberisalve pikendus välja.



Ühe kassetiga režiimi kasutamine

Kasutage ühe kasseti režiimi, et printerit kasutada ainult ühe tindikassetiga. Printer lülitub ühe kasseti režiimi siis, kui tindikassett eemaldatakse kasseti tugiraamist.



MÄRKUS. Kui printer töötab ühe kasseti režiimis, kuvatakse arvutiekraanil sellekohane teade. Kui teade kuvatakse printeris, millesse on paigaldatud kaks tindikassetti, veenduge et kõigilt kassettidelt on kaitseteip eemaldatud. Kui plastteip katab tindikasseti kontakte, ei suuda printer tuvastada, kas tindikassett on paigaldatud. Kui kassetid ei ole kaetud plastteibiga, proovige puhastada kassetide kontakte. Lisateavet tindikassettide kontaktide puhastamise kohta leiate jaotisest [Probleemid tindikassetiga lk 87](#).

Ühe kasseti režiimist väljumine

- Paigaldage nii mustad kui ka kolmevärvilised tindikassetid.

Teave kasseti garantii kohta

HP kasseti garantii rakendub, kui printerit kasutatakse selleks mõeldud HP printimisseadmes. See garantii ei kata HP tindikassette, mida on taastäidetud, ümbertöödeldud, taastatud, mitteshipäraselt kasutatud või lubamatult muudetud.

Garantiiperioodil on toode garantiiga kaetud seni, kuni HP tint pole otsas ja garantii kuupäev pole möödunud. Tootele märgitud garantii kehtivuse viimase kuupäeva (vormingus AAAA/KK/PP) leiate joonisel osutatud kohast:

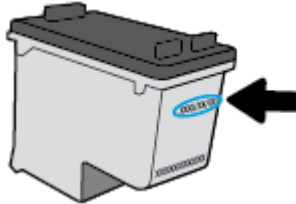

HP piiratud garantii teatise koopia on toodud printeriga kaasnenud viitejuhendis.

Näpunäited prindikassettidega töötamisel

Järgige kassettidega töötamisel järgmisi juhiseid.

- Et kaitsta kassette kuivamise eest, lülitage printer alati välja nupust **Toide** ja oodake, kuni nupu **Toide** tuli kustub.
- Ärge avage kassette ega eemaldage kleeplinti enne, kui olete kasseti paigaldamiseks valmis. Kleeplindi jätmine kassetile aeglustab tindi aurustumist.
- Paigaldage kassetid õigestesse pesadesse. Ühitage kasseti värv ja kujutis pesa värvi ja kujutisega. Veenduge, et kassetid korralikult pesa kinnituvad.
- Optimaalse prindikvaliteedi tagamiseks tuleb prindikassetid joondada. Lisateavet vt siit: [Printimisprobleemid lk 90](#).
- Kui hinnangulise tinditaseme ekraanil näidatakse, et vähemalt üks tindikassett hakkab tühjaks saama, hoidke asenduskassetid viivituste vältimiseks käepärast. Tindikassette ei pea asendama enne, kui prindikvaliteet muutub vastuvõetamatuks. Lisateavet vt siit: [Tindikassettide vahetamine lk 60](#).
- Kui tindikasseti mingil põhjusel printerist eemaldate, asetage see võimalikult varsti tagasi. Kaitsemata kassettide tint hakkab printerist väljas olles kuivama.

7 Ühendage printer

- [Ühendage printer marsruuteriga raadiovõrku](#)
- [Traadita ühenduse loomine printeriga ilma marsruuterita](#)
- [Traadita ühenduse sätted](#)
- [Printeri ühendamine arvutiga, kasutades USB-kaablit \(mittevõrgu ühendus\)](#)
- [USB-ühenduselt traadita ühendusele lülitumine](#)
- [Täiustatud printerihaldusvahendid \(võrguprinterite jaoks\)](#)
- [Võrguühendusega printeri seadistamise ja kasutamise näpunäited](#)

Ühendage printer marsruuteriga raadiovõrku

 **NÄPUNÄIDE.** Raadiovõrgu kiirjuhendi printimiseks vajutage kolm sekundit funktsiooni **Teave** nuppu ()

- [Ühendage arvuti Wi-Fi Protected Setupiga \(WPS\) raadiovõrku.](#)
- [Ühendage printer raadiovõrku, kasutades HP printeri tarkvara](#)

Ühendage arvuti Wi-Fi Protected Setupiga (WPS) raadiovõrku.

Enne kui saate oma printeri WPS-i kasutades raadiovõrguga ühendada, veenduge järgmises.

- Traadita 802.11b/g/n võrk, mis hõlmab WPS-toega traadita ühenduse ruuterit ja pääsupunkti.

 **MÄRKUS.** Printer toetab ainult 2,4 GHz sagedusega ühendusi.

- Arvuti, mis on ühendatud võrku, millega printeri ühendada soovite. Veenduge, et olete installinud arvutisse HP printeri tarkvara.

Kui teie WPS ruuteril on WPS nupp, kasutage **nupuvajutuse meetodit**. Kui te ei tea, kas ruuteril on vastav vajutusnupp olemas, kasutage **PIN-koodiga meetodit**.

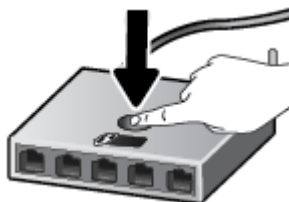

Nupumeetodi (PBC) kasutamine

1. Hoidke WPS nupuvajutusmeetodi käivitamiseks printeril funktsiooni **Wireless (Traadita)** nuppu () all kauem kui kolm sekundit. Funktsiooni **Wireless (Traadita)** tuli hakkab vilkuma.
2. Vajutage marsruuteril nuppu WPS.



 **MÄRKUS.** Traadita ühenduse loomisel käivitab seade kaheminutilise taimeri.

PIN-koodiga meetodi kasutamine

1. Võrgu konfiguratsioonilehe printimiseks vajutage funktsiooni **Wireless (Traadita)** nuppu () ja funktsiooni **Teave** nuppu () samaaegselt ning leidke seejärel WPS-i PIN-kood.

WPS-i PIN-kood on prinditud lehe ülaserava.
2. Vajutage ja hoidke funktsiooni **Wireless (Traadita)** nuppu () printeri juhtpaneelil all kauem kui kolm sekundit. Raadiovõrgu tuli hakkab vilkuma.
3. Avage traadita ruuteri või pääsupunkti konfiguratsiooniutiliit ja sisestage WPS-i PIN-kood.

 **MÄRKUS.** Konfiguratsiooniutiliidi kohta leiate lisateavet ruuteri või traadita side pääsupunktiga kaasnenud dokumentatsioonist.

Oodake umbes kaks minutit. Kui printeri ühendamine õnnestus, siis funktsiooni **Wireless (Traadita)** tuli enam ei vilgu, vaid jääb põlema.

Ühendage printer raadiovõrku, kasutades HP printeri tarkvara

Printeri ühendamiseks sisseehitatud traadita võrku WLAN 802.11 on vajalikud järgmised toimingud.

- 802.11 b/g/n traadita võrk, mis hõlmab traadita ruuterit või pääsupunkti.

 **MÄRKUS.** Printer toetab ainult 2,4 GHz sagedusega ühendusi.

- Arvuti, mis on ühendatud võrku, millega printeri ühendada soovite.
- Võrgunimi (SSID).
- WEP-võti või WPA-salafraas (kui vaja).

Printeri ühendamine, kasutades HP printeri tarkvara (Windows)

1. Olenevalt sellest, kas olete HP printeri tarkvara installinud või mitte, toimige järgmiselt.

Kui arvutisse ei ole installinud HP printeri tarkvara

- a. Küllastage 123.hp.com, et printeri tarkvara alla laadida ja installida.

 **MÄRKUS.** Tarkvara installimise ajal võib printeri ja arvuti vaheliseks ajutiseks ühenduseks vajalik olla USB-kaabel. Ärge ühendage USB-kaablit enne, kui printeri tarkvara palub seda teha.

- b. Kui palutakse, klõpsake suvandit **Wireless** (Traadita ühendus) ja järgige ekraanil kuvatavaid suuniseid.

Kui arvutisse on installitud HP printeri tarkvara

- a. Avage printeri tarkvara. Lisateavet leiate jaotisest [Avage HP printeri tarkvara \(Windows\) lk 24](#).
- b. Valikus printeri tarkvara klõpsake **Utilities** (Utiliidadid).
- c. Klõpsake suvandit **Printer Setup & Software** (Printeri seadistamine ja tarkvara).
- d. Klõpsake suvandit **Connect a New Printer** (Ühenda uus printer), klõpsake suvandit **Wireless** (Traadita ühendus) ja järgige ekraanil kuvatavaid suuniseid.

2. Kui printeri ühendamine õnnestus, lõpetab funktsiooni **Wireless (Traadita)** sinine tuli vilkumise ja jääb põlema.

Printeri ühendamine, kasutades HP printeri tarkvara (OS X)

1. Olenevalt sellest, kas olete HP printeri tarkvara installinud või mitte, toimige järgmiselt.

Kui arvutisse ei ole installinud HP printeri tarkvara

- ▲ Küllastage 123.hp.com, et printeri tarkvara alla laadida ja installida.

Kui arvutisse on installitud HP printeri tarkvara

- a. Topeltklõpsake HP Utility ikooni, mis asub kõvaketta ülemise tasandi kausta **Applications** (Rakendused) kaustas **Hewlett-Packard**.
 - b. Valige ekraani üleval asuva menüüriba menüüs Devices (Seadmed) valik **Setup New Device** (Installeeri uus seade) ja järgige ekraanil kuvatavaid juhiseid.
2. Kui printeri ühendamine õnnestus, lõpetab funktsiooni **Wireless (Traadita)** sinine tuli vilkumise ja jääb põlema.

Uue printeri ühendamine (Windows)

1. Avage printeri tarkvara. Lisateavet leiate jaotisest [Avage HP printeri tarkvara \(Windows\) lk 24](#).
2. Valikus printeri tarkvara klõpsake **Utilities** (Utiliitid).
3. Valige **Printer Setup & Software** (Printeri häälestus ja tarkvara valik).
4. Valige **Connect a new printer** (Ühenda uus printer). Järgige ekraanile ilmuvaid juhiseid.

Uue printeri ühendamine (OS X)

1. Avage **System Preferences (Süsteemieelistused)**.
2. Olenevalt operatsioonisüsteemist klõpsake jaotises **Hardware** (Riistvara) suvandit **Print & Fax (Printimine ja faksimine)**, **Print & Scan (Printimine ja skannimine)** või **Printers & Scanners (Printerid ja skannerid)**.
3. Klõpsake plussmärki printerite loendi all vasakul.
4. Valige loendist uus printer.

Traadita ühenduse loomine printeriga ilma marsruuterita

Teenuse Wi-Fi Direct abil saab printida traadita ühenduse kaudu otse arvutist, nutitelefoni, tahvelarvutist või muust traadita sidet toetavast seadmest, loomata ühendust olemasoleva traadita võrguga.



Suunised funktsiooni Wi-Fi Direct kasutamise kohta

- Veenduge, et arvutis või mobiilseadmes on olemas vajalik tarkvara.
 - Arvuti kasutamisel veenduge, et olete installinud HP printeritarkvara.
Kui te ei ole HP printeritarkvara arvutisse installinud, looge esmalt ühendus funktsiooniga Wi-Fi Direct ja seejärel installige printeritarkvara. Valige ühenduse tüübiks **Wireless** (Traadita ühendus), kui printeritarkvara palub seda teha.
 - Mobiilseadme kasutamisel veenduge, et olete installinud ühilduva prindirakenduse. Kui soovite mobiilse printimise kohta lisateavet, vt: www.hp.com/global/us/en/eprint/mobile_printing_apps.html.
- Veenduge, et Wi-Fi Direct teie printerile on sisse lülitatud.
- Sama funktsiooni Wi-Fi Direct ühendust saab kasutada kuni viis arvutit ja mobiilsideseadet.
- Funktsiooni Wi-Fi Direct saab kasutada ka siis, kui printer on ühendatud USB-kaabli abil arvutiga või traadita ühenduse abil võrguga.
- Funktsiooni Wi-Fi Direct ei saa kasutada arvuti, mobiilsideseadme ega printeri Internetiga ühendamiseks.

Funktsiooni Wi-Fi Direct sisse- ja väljalülitamine

Vajutage printeri juhtpaneelil funktsiooni **Wi-Fi Direct** nuppu (.

- Kui funktsioon Wi-Fi Direct on sisse lülitatud, on funktsiooni **Wi-Fi Direct** tuli pidev. Funktsiooni Wi-Fi Direct nime ja parooli leidmiseks vajutage funktsiooni **Teave** nuppu () , et printida printeri teabeleht.

 **MÄRKUS.** Funktsiooni Wi-Fi Direct esimesel sisselülitamisel prindib printer automaatselt funktsiooni Wi-Fi Direct juhendi. Käesolevast juhendist leiate näpunäiteid, kuidas kasutada funktsiooni Wi-Fi Direct. Pärast seda vajutage funktsiooni **Wi-Fi Direct** nuppu () ja funktsiooni **Teave** koos () samaaegselt, et printida funktsiooni Wi-Fi Direct juhend. Juhend ei pruugi mõnes keeles saadaaval olla.

- Kui Wi-Fi Direct on välja lülitatud, on funktsiooni **Wi-Fi Direct** tuli kustunud.
- Lisateavet funktsiooni Wi-Fi Direct tule oleku kohta leiate jaotisest [Juhtpaneeli tuled ja kuvaikoonide olek lk 7](#).

Printimine traadita side toega mobiilsideseadmest, mis toetab funktsiooni Wi-Fi Direct

Veenduge, et olete oma mobiilsesse seadmesse installinud HP prinditeenuse kõige uuema plugina. Plugina saate alla laadida rakenduste poest Google Play.

1. Veenduge, et olete lülitanud printeris sisse funktsiooni Wi-Fi Direct.
2. Funktsiooni Wi-Fi Direct mobiilseadmes sisselülitamiseks. Lisateavet leiate mobiilseadmega kaasas olevast dokumentatsioonist.

3. Valige mobiilses seadmes printimist võimaldavas rakenduses dokument ja valige seejärel dokumendi printimise suvand.

Kuvatakse saadaval olevate printerite loend.

4. Valige saadaval olevate printerite loendist funktsiooni Wi-Fi Direct nimi, näiteks DIRECT-**-HP DeskJet 4720 series (kus ** on kordumatud märgid, mis tuvastavad teie printeri).
 - Kui funktsiooni Wi-Fi Direct ühenduse turvalisus printerile on **Automaatne** (vaikesäte), siis mobiilne seade loob printeriga automaatselt ühenduse ja saadab prinditöö.
 - Kui Wi-Fi Direct ühenduse turvalisus printerile on **Manual** (Käsitsi), toimige printeri ühendamiseks ja printimiseks järgmiselt.
 - Kui funktsiooni Wi-Fi Direct tuli printeri juhtpaneel jätkab vilumist, vajutage funktsiooni **Wi-Fi Direct** nappu . Märgutuli lõpetab vilkumise ja jääb püsivalt põlema.
 - Kui printer prindib lehe PIN-koodiga, järgige juhiseid lehel.

 **NÄPUNÄIDE.** Saate muuta funktsiooni Wi-Fi Direct ühenduse turvalisuse sätteid printerile sisseehitatud veebiserverist (EWS). Lisateavet leiate jaotisest [Sisseehitatud veebiserveri avamine lk 77](#).

Printimine traadita side toega mobiilsideseadmest, mis ei toeta funktsiooni Wi-Fi Direct

Veenduge, et olete installinud oma mobiilseadmesse ühilduva printimisrakenduse. Lisateabe saamiseks vaadake veebisaiti www.hp.com/global/us/en/eprint/mobile_printing_apps.html.

1. Veenduge, et olete lülitanud printeris sisse funktsiooni Wi-Fi Direct.
2. Lülitage mobiilseadmes sisse Wi-Fi ühendus. Lisateavet leiate mobiilseadmega kaasas olevast dokumentatsioonist.

 **MÄRKUS.** Kui mobiilsideseade ei toeta Wi-Fi, pole funktsiooni Wi-Fi Direct kasutamine võimalik.

3. Looge mobiilseadmest ühendus uue võrguga. Toimige samamoodi nagu tavaliselt ühenduse loomisel uue traadita võrgu või kuumkohaga. Valige kuvatud traadita võrkude loendist Wi-Fi Direct nimi, näiteks DIRECT-**-HP DeskJet 4720 series (kus ** on kordumatud märgid, mis tuvastavad teie printeri).

Sisestage küsimisel Wi-Fi Direct parool.
4. Printige oma dokument.

Traadita side toetavast arvutist printimine (Windows)

1. Veenduge, et olete lülitanud printeris sisse funktsiooni Wi-Fi Direct.
2. Lülitage sisse arvuti Wi-Fi ühendus. Lisateavet leiate arvutiga kaasnenud dokumentatsioonist.

 **MÄRKUS.** Kui arvuti ei toeta Wi-Fi, pole funktsiooni Wi-Fi Direct kasutamine võimalik.

3. Looge arvutist ühendus uue võrguga. Toimige samamoodi nagu tavaliselt ühenduse loomisel uue traadita võrgu või kuumkohaga. Valige traadita võrkude loendist funktsiooni Wi-Fi Direct nimi, nt DIRECT-**-HP DeskJet 4720 series (kus ** tähistab teie printeri spetsiaalseid tuvastamismärke ja XXXX printeril tähistatud mudelit).

Sisestage küsimisel Wi-Fi Direct parool.

4. Kui printer on installitud ja ühendatud arvutiga traadita võrgu kaudu, siis jätkake 5. sammuga. Kui printer on installitud ja ühendatud arvutiga USB-kaabli kaudu, siis järgige alltoodud juhiseid, et installida printeri tarkvara funktsiooni HP Wi-Fi Direct ühenduse abil.
 - a. Sõltuvalt kasutatavast opsüsteemist toimige järgmiselt.
 - **Windows 8.1:** klõpsake avakuva vasakus alanurgas allanoolt, valige printeri nimi ja seejärel klõpsake suvandit **Utiliidid**.
 - **Windows 8:** paremklõpsake avakuval tühjas kohas, klõpsake rakenduste ribal suvandit **Kõik rakendused**, valige printeri nimi ja seejärel klõpsake suvandit **Utiliidid**.
 - **Windows 7, Windows Vista ja Windows XP:** klõpsake arvuti töölaual nuppu **Start**, valige **Kõik programmid** ja klõpsake suvandit **HP** ning seejärel oma printeri kausta.
 - b. Klõpsake suvandit **Printeri häälestus ja tarkvara** ja seejärel valige käsk **Ühenda uus printer**.
 - c. Kui ekraanile ilmub kuva **Connection Options** (Ühendusesuvandid), valige **Wireless** (Traadita ühendus).

Valige tuvastatud printerite loendist oma HP printeritarkvara.
 - d. Järgige ekraanile ilmuvaid juhiseid.
5. Printige oma dokument.

Traadita side toetavast arvutist printimine (OS X)

1. Veenduge, et olete lülitanud printeris sisse funktsiooni Wi-Fi Direct.
2. Lülitage arvutis Wi-Fi sisse.

Lisateavet leiate Apple'i dokumentatsioonist.
3. Klõpsake Wi-Fi ikoonil ja valige rakenenduse Wi-Fi Direct nimi traadita võrkude loendist, näiteks valikuvõimalus DIRECT-**-HP DeskJet 4720 series (kus ** on teie printeri tuvastamise spetsiaalsed tähemärgid ja XXXX on printeril asetsev printeri mudeli number).

Kui Wi-Fi Direct lülitatakse sisse koos turbega, siis sisestage küsimisel parool.
4. Lisage printer.
 - a. Avage **System Preferences (Süsteemieelistused)**.
 - b. Olenevalt operatsioonisüsteemist klõpsake jaotises **Hardware** (Riistvara) suvandit **Print & Fax (Printimine ja faksimine)**, **Print & Scan (Printimine ja skannimine)** või **Printers & Scanners (Printerid ja skannerid)**.
 - c. Klõpsake plussmärki printerite loendi all vasakul.
 - d. Valige tuvastatud printerite loendist oma printer (printeri nime kõrval paremas veerus on kuvatud sõna "Bonjour") ja klõpsake nupul **Add** (Lisa).

Traadita ühenduse sätted

Saate seadistada ja hallata printeri raadiovõrku ning teostada mitmesuguseid võrguhaldustoiminguid. See hõlmab teabe printimist võrgusätete kohta, raadiovõrgu funktsiooni sisse- ja väljalülitamist ja raadiovõrgu sätete muutmist.

Printeri traadita ühenduse funktsiooni sisse- ja väljalülitamine

Printeri raadiovõrgu sisselülitamiseks vajutage funktsiooni **Wireless (Traadita)** nuppu ()

- Kui printeril on aktiivne raadiovõrguühendus, on funktsiooni **Wireless (Traadita)** tuli sinine ja pidev ja printeri ekraanil kuvatakse funktsioonide **Wireless (Traadita)** ja **Signaalribad** ikoonid.
- Kui raadiovõrk on välja lülitatud, siis funktsiooni **Wireless (Traadita)** tuli ei põle.
- Lisateavet raadiovõrgu oleku kohta leiate jaotisest [Juhtpaneeli tuled ja kuvaikoonide olek lk 7](#).

Võrgukonfiguratsiooni lehe ja raadiovõrgu testi aruande printimine

Vajutage samaaegselt funktsiooni **Wireless (Traadita)** nuppu () ja funktsiooni **Teave** nuppu ()

- Raadiovõrgu testi aruanne näitab raadiovõrguühenduse diagnostika tulemusi, raadiovõrgu signaalitugevuse andmeid, tuvastatud võrkude loendit jms.
- Võrgu konfiguratsioonilehel näidatakse ühenduse olekut, hostinime, võrgunime jms.

Traadita võrgu sätete muutmine (Windows)



See meetod on kasutatav, kui olete printeri tarkvara juba installinud.



MÄRKUS. See meetod vajab USB-kaablit. Ärge ühendage USB kaablit, kuni seda pole nõutud.

1. Avage HP printeri tarkvara. Lisateavet leiate jaotisest [Avage HP printeri tarkvara \(Windows\) lk 24](#).
2. Valikus printeri tarkvara klõpsake **Utilities** (Utiliidadid).
3. Klõpsake **Printer Setup & Software** (Printeri seadistamine ja tarkvara).
4. Valige **Reconfigure Wireless Settings** (Konfigureeri traadita ühenduse sätted ümber). Järgige ekraanile ilmuvaid juhiseid.

Võrgusätete algseadistuse taastamine

- Vajutage funktsiooni **Wireless (Traadita)** nuppu () ja funktsiooni **Tühista** nuppu () printeri juhtpaneelil korraga ja hoidke neid kolm sekundit all.

Printeri ühendamine arvutiga, kasutades USB-kaablit (mittevõrgu ühendus)

Printer on varustatud seadme taga asuva kiire 2.0 USB-pordiga arvuti ühendamiseks.

Printeri ühendamine USB-kaabliga

1. Külastage 123.hp.com, et printeri tarkvara alla laadida ja installida.



MÄRKUS. Ärge ühendage USB-kaablit printeriga enne, kui teil palutakse seda teha.

2. Järgige ekraanile ilmuvaid juhiseid. Küsimise korral ühendage printer arvutiga, milleks valige ekraanil **Connection Options** (Ühenduse suvandid) valik **USB**.
3. Järgige ekraanile ilmuvaid juhiseid.

Kui printeri tarkvara on installitud, toimib printer isehäälestuva seadmena.

USB-ühenduselt traadita ühendusele lülitumine

Kui printeri algseadistuses ühendasite printeri ja arvuti USB-kaabli kaudu, saate hõlpsalt traadita ühendusele lülituda. Teil on vaja 802.11b/g/n traadita võrku, mis hõlmab traadita ruuterit või pääsupunkti.

 **MÄRKUS.** Printer toetab ainult 2,4 GHz sagedusega ühendusi.

Enne USB-ühenduse traadita ühenduse vastu vahetamist veenduge järgmises.

- Printer peab olema ühendatud arvutiga USB-kaabli kaudu, kuni see lahutada palutakse.
- Arvuti on ühendatud võrku, millega printeri ühendada soovite.

USB-ühenduselt raadiovõrgule lülitumine (Windows)

1. Avage HP printeri tarkvara. Lisateavet leiate jaotisest [Avage HP printeri tarkvara \(Windows\) lk 24](#).
2. Valikus printeri tarkvara klõpsake **Utilities** (Uutiliidid).
3. Klõpsake **Printer Setup & Software** (Printeri seadistamine ja tarkvara).
4. Valige **Convert a USB connected printer to wireless** (USB-ühendusega printerile traadita ühenduse määramine). Järgige ekraanile ilmuvaid juhiseid.

USB-ühenduselt traadita ühendusele lülitumine (OS X)

1. Ühendage printer traadita võrku.
2. Kasutage kaustas **Applications/Hewlett-Packard/Device Utilities** olevat rakendust **HP Setup Assistant** (HP häälestusabiline), et muuta selle printeri tarkvaraühendus traadita ühenduseks.

Täiustatud printerihaldusvahendid (võrguprinterite jaoks)

Kui printer on võrku ühendatud, saate sisseehitatud veebiserveri (EWS) kaudu oma arvutist vaadata olekuteavet, muuta sätteid ja printerit hallata.

 **MÄRKUS.** Sisseehitatud veebiserverit (EWS-i) saab avada ja kasutada ka ilma Interneti-ühendusega. Kõik funktsioonid pole aga sel juhul saadaval.



 **MÄRKUS.** Teatud sätete vaatamiseks ja muutmiseks on vaja parooli.

- [Sisseehitatud veebiserveri avamine](#)
- [Küpsised](#)

Sisseehitatud veebiserveri avamine

Sisseehitatud veebiserverit saab avada järgmiselt.

Sisseehitatud veebiserveri avamine võrgu kaudu



1. Võrgu konfiguratsioonilehe printimiseks vajutage printeri juhtpaneelil korraga funktsiooni **Wireless (Traadita)** nuppu () ja funktsiooni **Teave** nuppu ().
2. Printeri IP-aadressi või hostinime leiate printeri võrgukonfiguratsiooni lehelt.
3. Sisestage oma arvutis toetatud veebibrauserisse printerile määratud IP-aadress või hostinimi.

Näiteks, kui IP-aadress on 192.168.0.12, sisestage veebibrauserisse järgmine aadress: `http://192.168.0.12`.

Sisseehitatud veebiserveri avamine, kasutades HP printeri tarkvara (Windows)

1. Avage printeri tarkvara. Lisateavet leiate jaotisest [Avage HP printeri tarkvara \(Windows\) lk 24](#).
2. Klõpsake valikul **Print & Scan (Printimine ja skannimine)**, seejärel klõpsake **Printer Home Page (EWS)** (Printeri avaleht (EWS)).

Sisseehitatud veebiserveri avamine rakenduse Wi-Fi Direct kaudu

1. Kui teenuse Wi-Fi Direct märgutuli ei põle, vajutage selle sisselülitamiseks funktsiooni **Wi-Fi Direct** nuppu (). Funktsiooni Wi-Fi Direct nime ja parooli leidmiseks vajutage funktsiooni **Teave** nuppu () , et printida printeri teabeleht.
2. Lülitage arvutis sisse raadiovõrk, otsige funktsiooni Wi-Fi Direct (Traadita otseühendus) nimega seadet ja looge sellega ühendus (nimi võib olla näiteks DIRECT-**-HP DeskJet 4720 series. Sisestage küsimisel Wi-Fi Direct parool.
3. Sisestage arvutis toetatud veebibrauseri aadressiribale järgmine aadress: `http://192.168.223.1`.

Küpsised

Sisseehitatud veebiserver tekitab lehitsemise ajal arvuti kõvakettale väga väikesed tekstifailid (nimetatakse küpsisteks). Need failid võimaldavad EWS-il järgmise külastuse ajal teie arvuti ära tunda. Näiteks kui olete määranud sisseehitatud veebiserverile keele, võimaldab väike tekstifail (küpsis) seda keelt meeles pidada, nii

et järgmine kord, kui sisseehitatud veebiserverit kasutate, kuvatakse lehed selles keeles. Mõni küpsis (nt kliendi eelistusi talletav küpsis) salvestatakse arvutisse, kuni kustutate selle käsitsi.

Veebilehitsejat on võimalik seadistada nii, et see lubab kõiki küpsiseid, kuid ka nii, et see teavitab iga kord pakutavatest küpsistest ning kasutajal on võimalus iga kord valida, milliseid ta lubab ja milliseid mitte. Veebilehitseja abil on võimalik soovimatutest küpsistest vabaneda.



MÄRKUS. Sõltuvalt printerist võib küpsiste keelamisel kaduda mõni järgmistest funktsioonidest.

- Töö jätkamine samast kohast (eriti kasulik seadistusviisardi puhul)
- Sisseehitatud veebiserveri suhtluskeele salvestamine
- Sisseehitatud veebiserveri lehe Kodu isikupärastamine

Lisateavet privaatsussätete ning küpsiste seadistamise ja lubamise kohta leiate veebibrauseri abimaterjalidest.

Võrguühendusega printeri seadistamise ja kasutamise näpunäited

Kasutage võrguühendusega printeri seadistamiseks ja kasutamiseks järgmisi näpunäiteid.

- Võrguühendusega printeri seadistamisel veenduge, et vastav marsruuter või pääsupunkt oleks sisse lülitatud. Printer otsib traadita ühendusega marsruutereid, seejärel järjestab arvutis tuvastatud võrgunimed.
- Kui arvuti on ühendatud virtuaalsesse privaatvõrku (VPN), tuleb võrguseadmetele, sealhulgas ka printerile, ligipääsemiseks VPN-ühendus katkestada.
- Vaadake lisa kohtvõrgu ja printeri traadita ühenduse seadistamise kohta. [Klõpsake siin Internetist lisateabe saamiseks.](#)
- Uurige oma võrgu turvasätete asukohta. [Võrgust lisateabe saamiseks klõpsake siin.](#)
- Teave rakenduse HP Print and Scan Doctor kohta. [Klõpsake siin Internetist lisateabe saamiseks.](#)



MÄRKUS. See utiliit on saadaval ainult Windowsi operatsioonsüsteemis.

- Uurige traadita võrguühenduse asemel USB-ühenduse loomist. [Võrgust lisateabe saamiseks klõpsake siin.](#)
- Vaadake, kuidas toimida printeri seadistamisel tule müüri ja viirusetõrjeprogrammidega. [Võrgust lisateabe saamiseks klõpsake siin.](#)

8 Probleemi lahendamine

See jaotis sisaldab järgmisi teemasid:

- [Ummistused ja paberisöötmise probleemid](#)
- [Probleemid tindikassetiga](#)
- [Printimisprobleemid](#)
- [Kopeerimisprobleemid](#)
- [Utiliidi käivitamine](#)
- [Võrgu ja ühendamise probleemid](#)
- [Printeri riistvara probleemid](#)
- [Juhtpaneeli tõrkekoodid](#)
- [HP tugi](#)

Ummistused ja paberisöötmise probleemid

Mida te soovite teha?

Paberiummistuse likvideerimine

[Lahendage paberiummistuse probleemid.](#)

Kasutage HP võrgutõrkeotsingu viisardit

Juhised paberiummistuste kõrvaldamiseks ning paberitega või paberisöötmisega seotud probleemide lahendamiseks.



MÄRKUS. HP võrgutõrkeotsingu viisardid ei pruugi olla saadaval kõigis keeltes.

Tutvuge paberiummistuste kõrvaldamiseks Spikri üldjuhustega.

Paberiummistused võivad ilmneda mitmes kohas.

Paberiummistuse kõrvaldamiseks sisendsalvest

1. Paberiummistuse automaatselt eemaldamise proovimiseks vajutage funktsiooni **Tühista** nuppu (✗). Kui see ei tööta, toimige ummistuse kõrvaldamiseks järgmiselt.
2. Tõmmake ummistunud paber ettevaatlikult söotesalvest välja.



3. Veenduge, et paberiteel ei ole võõrobjekte ja sisestage paber uuesti.



MÄRKUS. Sisendsalve kaitse kaitseb võõrobjekte paberiteele kukkumast ja väldib raskeid paberiummistusi. Ärge eemaldage sisendsalve kaitset.

4. Poolelioleva töö jätkamiseks vajutage juhtpaneelil funktsiooni **Resume (Jätka)** nuppu (📄).

Paberiummistuse kõrvaldamine väljundsalvest

1. Paberiummistuse automaatselt eemaldamise proovimiseks vajutage funktsiooni **Tühista** nuppu (✗). Kui see ei tööta, toimige ummistuse kõrvaldamiseks järgmiselt.

2. Tõmmake ummistunud paber ettevaatlikult väljundsalvest välja.

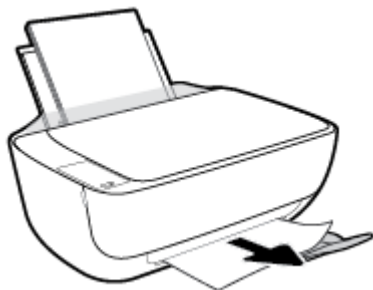

3. Poolelioleva töö jätkamiseks vajutage juhtpaneelil funktsiooni **Resume (Jätka)** nuppu (📄).

Paberiummistuse kõrvaldamine kassetiluugi kaudu

1. Paberiummistuse automaatselt eemaldamise proovimiseks vajutage funktsiooni **Tühista** nuppu (❌). Kui see ei tööta, toimige ummistuse kõrvaldamiseks järgmiselt.
2. Eemaldage ummistunud paber.
 - a. Vajutage printeri väljalülitamiseks nuppu **Toide** (🔌).
 - b. Sulgege väljundsalve pikendus ja pöörake seejärel väljundsalve printerisse sisestamiseks päripäeva.



- c. Avage printeri esiluuk.

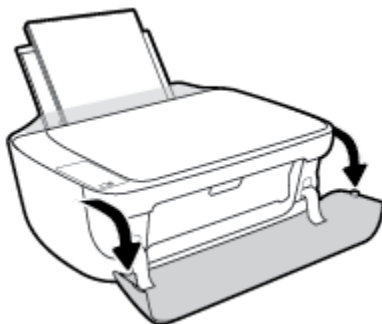

- d. Avage prindikasseti luuk.

- e. Kui prindikelk on printeri keskel, lükake seda paremale.

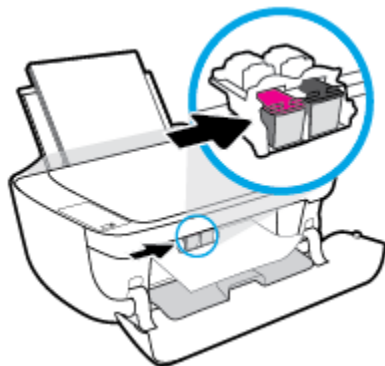

- f. Eemaldage ummistunud paber.

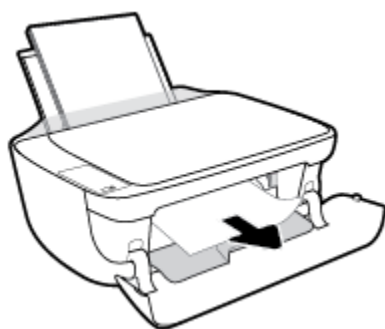

- g. Sulgege kasseti ligipääsuluuk ja sulgege seejärel esiluuk.

- h. Tõmmake väljundsavv ja paberisalve pikendus välja.



3. Vajutage printeri sisselülitamiseks **Toide** nuppu (⏻).

Paberiummistuse kõrvaldamine printerist

1. Paberiummistuse automaatselt eemaldamise proovimiseks vajutage funktsiooni **Tühista** nuppu (✗). Kui see ei tööta, toimige ummistuse kõrvaldamiseks järgmiselt.
2. Vajutage printeri väljalülitamiseks nuppu **Toide** (⏻).

3. Printeri ümberpööramiseks leidke puhastusluugi asukoht printeri põhjal ja tõmmake puhastusluugi mõlemast aasast selle avamiseks.

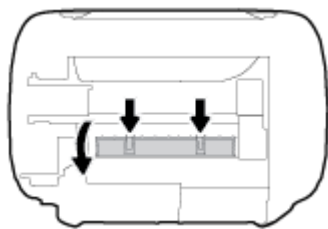

4. Eemaldage ummistunud paber.



5. Sulgege ligipääsuluuk. Lükake luuki õrnalt vastu printeriit, kuni mõlemad riivid lukustuvad.

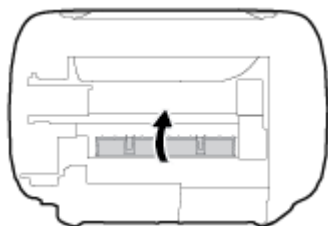

6. Pöörake printer ümber ja vajutage printeri sisselülitamiseks **Toide** (⏻) nuppu.

Prindikelgu paberiummistuse kõrvaldamine

[Prindikelgu paberiummistuse kõrvaldamine.](#)

Kasutage HP võrgutõrkeotsingu viisardit

Kui prindikelk on blokeeritud või ei see ei liigu lihtsalt, siis tutvuge üksikasjalike juhistega.

 **MÄRKUS.** HP võrgutõrkeotsingu viisardid ei pruugi olla saadaval kõigis keeltes.

Tutvuge Spikri üldjuhistega prindikelgu paberiummistuste kõrvaldamiseks

- ▲ Eemaldage paber või muud võõrkehad, mis takistavad kelgu liikumist.

 **MÄRKUS.** Ärge kasutage seadmesse kinnijäänud paberi eemaldamiseks mingeid vahendeid ega riistu. Eemaldage paber printerist väga ettevaatlikult.

Paberiummistuste vältimine

Paberiummistuste vältimiseks järgige alltoodud juhiseid.

- Ärge koormake söötesalve üle.
- Eemaldage prinditud paberid väljastussalvest piisavalt sageli.
- Veenduge, et söötesalve asetatud paberid on otse ja nende servad ei ole murtud ega rebenenud.
- Ärge pange söötesalve korraga erinevat tüüpi ja erinevas formaadis paberit; kogu söötesalves olev paberipakk peab olema ühte tüüpi ja samas formaadis.
- Reguleerige sisendsalves olevat laiusejuhikut, et see paikneks korralikult kogu paberipaki vastas. Veenduge, et laiusejuhik ei kooluta sisendsalves olevat paberit.
- Ärge suruge paberit liiga sügavale sisendsalve.
- Ärge sisestage paberit siis, kui printer prindib. Kui paber on printeris peaaegu otsas, oodake enne paberi lisamist, kuni ilmub paberi teade.

Paberi söötmisprobleemide lahendamine

Millist laadi probleem teil on?

- **Sisendsalvest ei tõmmata paberit sisse**
 - Veenduge, et sisendsalve on laaditud paberit. Lisateavet leiate jaotisest [Kandjate laadimine lk 15](#).
 - Reguleerige sisendsalves olevat laiusejuhikut, et see paikneks korralikult kogu paberipaki vastas. Veenduge, et laiusejuhik ei kooluta sisendsalves olevat paberit.
 - Veenduge, et paber sisendsalves ei ole kaardunud. Painutage kandjat kaardumisele vastupidises suunas.
- **Lehed tõmmatakse viltu**
 - Veenduge, et paber on sisestatud sisendalve paremale küljele ja paberilaiuse juhik on vastu paberi vasakut serva.
 - Sisestage paber printerisse ainult printeri jõudeolekus.
- **Korraga tõmmatakse sisse mitu lehte**
 - Reguleerige sisendsalves olevat laiusejuhikut, et see paikneks korralikult kogu paberipaki vastas. Veenduge, et laiusejuhik ei kooluta sisendsalves olevat paberit.
 - Veenduge, et sisendsalve ei oleks pandud liiga palju paberit.
 - Veenduge, et sisestatud paberid ei kleepuks üksteise külge.
 - Optimaalse tulemuslikkuse ja tõhususe nimel kasutage ainult HP paberit.

Probleemid tindikassetiga

Vaadake, kas tindikassett on probleemne

Et tuvastada, kas tindikassett on probleemne, kontrollige printeri juhtpaneelil funktsiooni **Ink Alert (Tindialarm)** tuld ja vastava funktsiooni **Tinditase** ikooni. Lisateavet leiate jaotisest [Juhtpaneeli tuled ja kuvaikoonide olek lk 7](#).

Kui saate tindikasseti probleemi sõnumi printeri tarkvarast, mis väidab, et vähemalt üks tindikassett on probleemne, toimige kassetiprobleemide tuvastamiseks järgmiselt.

1. Eemaldage musta tindi kassett ja sulgege kassetiluuk.
 - Kui kolme värvi kassetti funktsiooni **Tinditase** ikoon vilgub, on kolme värvi kassett probleemne.
 - Kui kolme värvi kassetti funktsiooni **Tinditase** ikoon ei vilgu, on kolme värvi kassett probleemideta.
2. Sisestage must kassett tagasi printerisse, eemaldage kolme värvi kassett ja sulgege seejärel kasseti ligipääsuluuk.
 - Kui musta kassetti funktsiooni **Tinditase** ikoon vilgub, on must kassett probleemne.
 - Kui musta kassetti funktsiooni **Tinditase** ikoon ei vilgu, on must kassett probleemideta.

Tindikassetiga seotud probleemide parandamine

Kui tõrge esineb pärast kasseti paigaldamist või kui teade viitab kasseti probleemile, eemaldage tindikassetid, veenduge, et kaitsev plastteip on mõlemalt tindikassetilt eemaldatud, ning paigaldage uuesti kassetid. Kui sellest pole abi, puhastage kassetikontaktid. Kui probleem ei lahene, vahetage kassetid välja. Teavet tindikassetide asendamise kohta vaadake jaotisest [Tindikassetide vahetamine lk 60](#).

Kassetide kontaktide puhastamine

⚠ ETTEVAATUST. Puhastustoiming peaks vältama ainult paar minutit. Paigaldage tindikassetid nii ruttu kui võimalik seadmesse tagasi. Tindikassette pole soovitatav üle 30 minuti printerist väljas hoida. See võib kahjustada nii prindipead kui ka tindikassette.

1. Veenduge, et toide on sisse lülitatud.
2. Sulgege väljundsalve pikendus ja pöörake seejärel väljundsalve printerisse sisestamiseks päripäeva.



3. Avage printeri esiluuk.

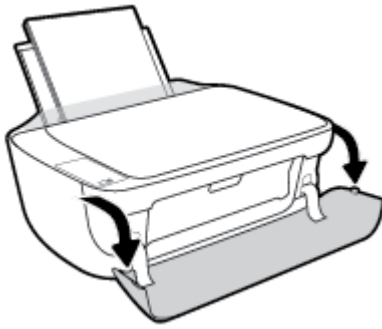

4. Avage kassetiluuk ja oodake, kuni printimiskelk printeri keskele liigub.

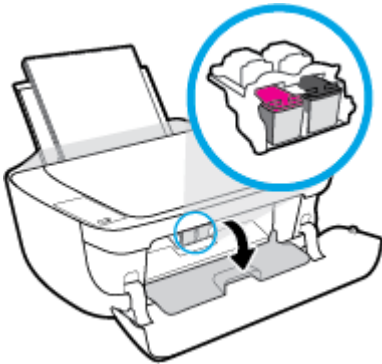

5. Eemaldage veateates märgitud tindikassett.

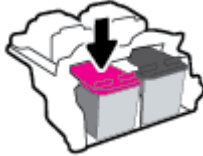

6. Puhastage kasseti- ja printerikontaktid.

- a. Hoidke kassetti küljelt nii, et kasseti põhi on ülespoole suunatud, ja leidke kasseti elektrikontaktid. Elektrikontaktid on väikesed kollakarva punktid tindikassetil.

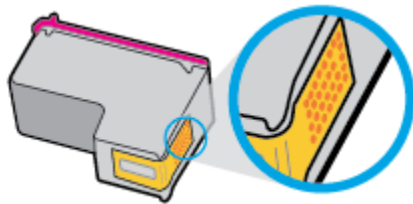

- b. Puhastage kontaktid kuiva ebamevaba lapi või riidega.

⚠ ETTEVAATUST. Puhastage üksnes kontakte – ärge ajage tinti ega mustust muudele kassetiosadele laiali.

- c. Leidke printeris kasseti kontaktid.

Printeri kontaktid on komplekt kullakarva punkt, mis paiknevad tindikasseti kontaktide vastas.

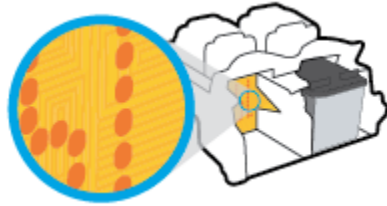

- d. Puhastage kontakte kuiva lapi või ebemevaba riidega.

7. Paigaldage prindikassett tagasi.
8. Sulgege kasseti ligipääsuluuk ja sulgege seejärel esiluuk.
9. Kontrollige, kas veeteade on kadunud. Kui veeteade kuvatakse endiselt, lülitage printer välja ja siis uuesti sisse.



MÄRKUS. Kui probleemi põhjus on ühes kassetis, võite selle eemaldada ja kasutada printerit ühe kassetiga režiimis.

Kasseti ühilduvuse probleemide parandamine

Tindikassett ei ühildu teie printeriga. See tõrge võib ilmned, kui paigaldate HP Instant Ink tüüpi tindikasseti printerisse, mis pole registreeritud teenusekavas HP Instant Ink. Ka võib see ilmned, kui HP Instant Ink tüüpi tindikassetti kasutati varem teises teenusekavas HP Instant Ink registreeritud printeris.

Printimisprobleemid

Mida te soovite teha?

Lahendage probleemid, kui lehte ei saa printida (ei saa printida)

HP Print and Scan Doctor	HP Print and Scan Doctor on utiliit, mis proovib probleemi automaatselt diagnoosida ja ära parandada. MÄRKUS. See utiliit on saadaval ainult Windowsi operatsioonsüsteemis.
Tõrkeotsinguprobleemid, kui printer ei prindi.	Kasutage HP võrgutõrkeotsingu viisardit Tutvuge üksikasjalike juhistega, kui printer ei reageeri või ei prindi.

 **MÄRKUS.** Teenus HP Print and Scan Doctor ja HP võrgutõrkeotsingu viisardid ei pruugi olla saadaval kõigis keeltes.

Tutvuge printimistõrgete kõrvaldamiseks Spikri üldjuhistega

Prinditõrgete lahendamine (Windows)

Veenduge, et printer on sisse lülitatud ja paberisalves on paberit. Kui te ei saa ikka printida, toimige järgmiselt.

1. Otsige tarkvarast printeri tarkvara veateateid ja lahendage need kuvatavaid juhiseid järgides.
2. Kui printer on arvutiga ühendatud USB-kaabli abil, eraldage USB-kaabel ja ühendage see uuesti. Kui printer on arvutiga ühendatud traadita võrgu abil, kontrollige, kas traadita võrk töötab.
3. Veenduge, et printimine pole peatatud ega pole printer vallasrežiimis.

Veenduge, et printer pole peatatud ega vallasrežiimis

- a. Sõltuvalt kasutatavast opsüsteemist toimige järgmiselt.
 - **Windows 8.1 ja Windows 8:** Osutage või koputage ekraani paremas ülanurgas, et avada tuumnuppude riba, klõpsake ikooni **Sätted**, klõpsake või koputage valikut **Juhtpaneel**, seejärel klõpsake või koputage valikut **Kuva printerid ja seadmed**.
 - **Windows 7:** klõpsake Windowsi menüü **Start** käsku **Devices and Printers** (Seadmed ja printerid).
 - **Windows Vista:** klõpsake Windowsi tegumiribal nuppu **Start, Control Panel** (Juhtpaneel) ja seejärel **Printers** (Printerid).
 - **Windows XP:** klõpsake Windowsi tegumiribal nuppu **Start, Control Panel** (Juhtpaneel) ja seejärel **Printers and Faxes** (Printerid ja faksid).
- b. Topelt- või paremklõpsake oma printeri ikooni ja valige prindijärjekorra vaatamiseks **See what's printing** (Mis on printimisel).
- c. Menüüs **Printer** veenduge, et väljad **Pause Printing** (Peata printimine) või **Use Printer Offline** (Kasuta printerit vallasrežiimis) pole märgitud.
- d. Kui muutsite midagi, proovige uuesti printida.

4. Veenduge, et printer on määratud vaikeprinteriks.

Kontrollimine, kas printer on määratud vaikeprinteriks

- a. Sõltuvalt kasutatavast opsüsteemist toimige järgmiselt.
- **Windows 8.1 ja Windows 8:** Osutage või koputage ekraani paremas ülanurgas, et avada tuumnuppude riba, klõpsake ikooni **Sätted**, klõpsake või koputage valikut **Juhtpaneel**, seejärel klõpsake või koputage valikut **Kuva printerid ja seadmed**.
 - **Windows 7:** klõpsake Windowsi menüü **Start** käsku **Devices and Printers** (Seadmed ja printerid).
 - **Windows Vista:** klõpsake Windowsi tegumiribal nuppu **Start, Control Panel** (Juhtpaneel) ja seejärel **Printers** (Printerid).
 - **Windows XP:** klõpsake Windowsi tegumiribal nuppu **Start, Control Panel** (Juhtpaneel) ja seejärel **Printers and Faxes** (Printerid ja faksid).
- b. Veenduge, et vaikeprinteriks on määratud õige printer.
- Vaikeprinter on märgitud täpikesega mustas või rohelises ringis.
- c. Kui vaikeprinteriks on määratud vale printer, paremklõpsake õigel printeril ja valige **Set as Default Printer** (Määra vaikeprinteriks).
- d. Proovige printerit uuesti kasutada.
5. Taaskäivitage printerispuuler.

Printerispuuleri taaskäivitamine

- a. Sõltuvalt kasutatavast opsüsteemist toimige järgmiselt.

Windows 8.1 ja Windows 8

- Osutage või koputage ekraani paremasse ülanurka, et avada tuumnuppude riba. Seejärel klõpsake ikoonil **Settings** (Sätted).
- Klõpsake või koputage valikul **Control Panel** (Juhtpaneel) ning seejärel klõpsake või koputage valikul **System and Security** (Süsteem ja turve).
- Klõpsake või koputage valikul **Administrative Tools** (Haldustööriistad) ning seejärel topeltklõpsake või -koputage valikul **Services** (Teenused).
- Paremklõpsake valikul **Print Spooler** (Printerispuuler) või puudutage ja hoidke seda ning seejärel klõpsake valikul **Properties** (Atribuudid).
- Vahekaardil **General** (Üldine), **Startup type** (Käivitustüüp) kõrval, veenduge, et märgitud on valik **Automatic** (Automaatne).
- Kui teenus veel ei tööta, siis klõpsake või puudutage valiku **Service status** (Teenuse olek) all nupul **Start** (Käivita) ning seejärel klõpsake või puudutage **OK**.

Windows 7

- i. klõpsake Windowsi tegumiribal nuppu **Start** (Käivita), **Control Panel** (Juhtpaneel), **System and Security** (Süsteem ja turvalisus) ja seejärel **Administrative Tools** (Administratiivvahendid).
- ii. Topeltklõpsake ikooni **Services** (Teenused).
- iii. Paremklopsake valikut **Print Spooler** (Printerispuuler) ja seejärel **Properties** (Omadused).
- iv. Vahekaardil **General** (Üldine), **Startup type** (Käivitustüüp) kõrval, veenduge, et märgitud on valik **Automatic** (Automaatne).
- v. Kui teenused pole käivitatud, klõpsake valiku **Service status** (Teenuse olek) all **Start** (Käivita), seejärel **OK**.

Windows Vista

- i. klõpsake Windowsi tegumiribal nuppu **Start** (Käivita), **Control Panel** (Juhtpaneel), **System and Maintenance** (Süsteem ja haldamine) ja seejärel **Administrative Tools** (Administratiivvahendid).
- ii. Topeltklõpsake ikooni **Services** (Teenused).
- iii. Paremklopsake valikut **Print Spooler service** (Printerispuuleri hooldus) ja seejärel **Properties** (Omadused).
- iv. Vahekaardil **General** (Üldine), **Startup type** (Käivitustüüp) kõrval, veenduge, et märgitud on valik **Automatic** (Automaatne).
- v. Kui teenused pole käivitatud, klõpsake valiku **Service status** (Teenuse olek) all **Start** (Käivita), seejärel **OK**.

Windows XP

- i. Klõpsake Windowsi menüü **Start** (Käivita) käsku **My Computer** (Minu arvuti).
 - ii. Klõpsake **Manage** (Halda) ja seejärel **Services and Applications** (Teenused ja rakendused).
 - iii. Topeltklõpsake valikut **Services** (Teenused), seejärel valige **Print Spooler** (Prindispuuler).
 - iv. Paremklopsake valikut **Print Spooler** (Printerispuuler) ja seejärel teenuse taaskäivitamiseks **Restart** (Taaskäivita).
- b. Veenduge, et vaikeprinteriks on määratud õige printer.
Vaikeprinter on märgitud täpikesega mustas või rohelises ringis.
 - c. Kui vaikeprinteriks on määratud vale printer, paremklopsake õigel printeril ja valige **Set as Default Printer** (Määra vaikeprinteriks).
 - d. Proovige printerit uuesti kasutada.
6. Taaskäivitage arvuti.
 7. Kustutage prindijärjekord.

Prindijärjekorra tühjendamine

- a. Sõltuvalt kasutatavast opsüsteemist toimige järgmiselt.

- **Windows 8.1 ja Windows 8:** Osutage või koputage ekraani paremas ülanurgas, et avada tuumnuppude riba, klõpsake ikooni **Sätted**, klõpsake või koputage valikut **Juhtpaneel**, seejärel klõpsake või koputage valikut **Kuva printerid ja seadmed**.
 - **Windows 7:** klõpsake Windowsi menüü **Start** käsku **Devices and Printers** (Seadmed ja printerid).
 - **Windows Vista:** klõpsake Windowsi tegumiribal nuppu **Start, Control Panel** (Juhtpaneel) ja seejärel **Printers** (Printerid).
 - **Windows XP:** klõpsake Windowsi tegumiribal nuppu **Start, Control Panel** (Juhtpaneel) ja seejärel **Printers and Faxes** (Printerid ja faksid).
- b. Prindijärjekorra avamiseks topeltklõpsake printeriikooni.
 - c. Menüüs **Printer** klõpsake **Cancel all documents** (Tühista kõik dokumendid) või **Purge Print Document** (Puhasta prindidokument), seejärel klõpsake kinnitamiseks **Yes** (Jah).
 - d. Kui järjekorras on veel dokumente, taaskäivitage arvuti ja proovige uuesti printida pärast arvuti taaskäivitumist.
 - e. Kontrollige prindijärjekorda uuesti, veenduge, et see on tühi ja proovige seejärel uuesti printida.

Prinditõrgete lahendamine (OS X)

1. Kontrollige tõrketeateid ja kõrvaldage kõik tõrked.
2. Eemaldage USB-kaabel ja ühendage see uuesti.
3. Veenduge, et printimine pole peatatud ega pole printer vallasrežiimis.

Veenduge, et printer pole peatatud ega vallasrežiimis

- a. Klõpsake alal **System Preferences** (Süsteemieelistused) valikut **Print & Fax** (Printimine ja faksimine).
- b. Klõpsake nuppu **Open Print Queue** (Ava prindijärjekord).
- c. Soovitud prinditöö valimiseks klõpsake seda.
Prinditööd saate hallata järgmiste nuppude abil.
 - **Delete** (Kustuta): tühistab valitud prinditöö.
 - **Hold** (Peata): peatab valitud prinditöö.
 - **Resume** (Jätka): saate peatatud prinditööd jätkata.
 - **Pause Printer** (Peata printimine): peatab kõik prindijärjekorras olevad tööd.
- d. Kui muutsite midagi, proovige uuesti printida.

4. Taaskäivitage arvuti.

Prindikvaliteedi probleemide lahendamine

[Üksikasjalikud juhised enamike printimiskvaliteedi probleemide lahendamiseks.](#)

Tõrkeotsing võrgus, kui prindikvaliteet on mitterahuldav

Tutvuge Spikri üldjuhistega printimiskvaliteedi probleemide kõrvaldamiseks



MÄRKUS. Et kaitsta kassette kuivamise eest, lülitage printer alati välja nupust **Toide** ja oodake, kuni nupu **Toide** tuli kustub.

Prindikvaliteedi parandamine (Windows)

1. Veenduge, et kasutate HP originaaltindikassette.

2. Kontrollige printeri tarkvarast, kas olete valinud rippmenüüs **Media** (Kandja) õige paberi tüübi ja rippmenüüst **Quality Settings** (Kvaliteedisätted) prindikvaliteedi.

Klõpsake rakenduses printeri tarkvara valikut **Print & Scan (Printimine ja skannimine)** ja seejärel prinditriibutidele juurdepääsemiseks valikut **Set Preferences** (Määra eelistused).

3. Kontrollige hinnangulist tinditaset, et määrata, kas kassetid hakkavad tühjaks saama.

Lisateavet leiate jaotisest [Tinditasemete kontrollimine lk 58](#). Kui kassetid hakkavad tühjaks saama, kaaluge nende asendamist.

4. Kontrollige paberi tüüpi.

Parimaks trükikvaliteediks kasutage kvaliteetset HP paberit või pabereid, mis vastavad standardile ColorLok®. Lisateavet leiate jaotisest [Paberi algõpetus lk 21](#).

Veenduge, et paber, millele prindite, on sile. Piltide printimisel annab parima tulemuse HP Advanced Photo Paper.

Hoidke eripaberit originaalpakendis suletavas kilekotis, tasasel pinnal ja jahedas kuivas kohas. Kui olete valmis printima, eemaldage ainult paber, mida te kavatsate kohe kasutada. Kui olete printimise lõpetanud, pange kasutamata fotopaber tagasi plastikaatkotti. See hoiab ära fotopaberi kaardumise.

5. Joondage tindikassetid.

Kassetide joondamine

- a. Sisestage sөөtesalve Letter- või A4-formaadis kasutamata valget tavapaberit.

- b. Avage printeri tarkvara. Lisateavet leiate jaotisest [Avage HP printeri tarkvara \(Windows\) lk 24](#).

- c. Klõpsake rakenduses printeri tarkvara valikut **Print & Scan (Printimine ja skannimine)** ja seejärel printeri tööriistakasti avamiseks valikut **Maintain Your Printer** (Printeri haldamine).

Kuvatakse printeri tööriistakast.

- d. Klõpsake vahekaardil **Device Services** (Seadme hooldus) valikut **Align Ink Cartridges** (Joonda kassetid).

Printer prindib joonduslehe.

- e. Järgige ekraanil kuvatavaid juhiseid kasseti joonduslehe sisestamiseks nii, et prinditud külg oleks allpool skanneri klaasil, klõpsake joonduslehe skannimiseks **Scan** (Skanni).

Printer joondab tindikassetid. Kasutatud joonduslehe võib jäätmekäitlusse anda või ära visata.

6. Kui kassetid ei hakka tühjaks saama, printige diagnostikaleht.

Diagnostikalehe printimine

- a. Sisestage söötesalve Letter- või A4-formaadis kasutamata valget tavapaberit.
- b. Avage printeri tarkvara. Lisateavet leiate jaotisest [Avage HP printeri tarkvara \(Windows\) lk 24](#).
- c. Klõpsake rakenduses printeri tarkvara valikut **Print & Scan (Printimine ja skannimine)** ja seejärel printeri tööriistakasti avamiseks valikut **Maintain Your Printer** (Printeri haldamine).
- d. Diagnostikalehe printimiseks klõpsake vahelehel **Device Reports** (Seadme raportid) valikut **Print Diagnostic Information** (Prindi diagnostikateave).
- e. Vaadake diagnostikalehel üle sinise, punase, kollase ja musta tindi kastid.

Print Quality Diagnostic

1. Ink levels are okay and should not cause print quality problems. To regenerate 10%.

2. Check media and settings:

PHOTOS: Use best media and photo media.
TEXT: Use Normal mode and plain paper.

3. Check the color blocks below:

CLEAN CARTRIDGES OR ALIGN PRINTER if streaked, missing, or uneven color blocks, or they appear too blocky.
On the printer, Press: SETUP, PRINTER MAINTENANCE, then CLEAN CARTRIDGES or ALIGN PRINTER.

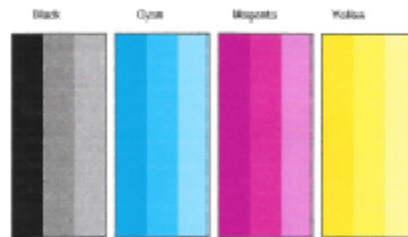

4. Check the lines and box below:

ALIGN PRINTER if lines are crooked.
On the printer, Press: SETUP, PRINTER MAINTENANCE, then ALIGN PRINTER.



5. If the images above look okay, the printer appears to be working. For more help, go to [hp.com/support](#).

7. Kui diagnostikalehel on triibud või kastid on osaliselt tühjad, puhastage tindikassetid.

Tindikassettide puhastamiseks

- a. Sisestage söötesalve Letter- või A4-formaadis kasutamata valget tavapaberit.
- b. Avage printeri tarkvara. Lisateavet leiate jaotisest [Avage HP printeri tarkvara \(Windows\) lk 24](#).
- c. Klõpsake rakenduses printeri tarkvara valikut **Print & Scan (Printimine ja skannimine)** ja seejärel valikut **Maintain Your Printer** (Printeri haldamine), et avada **Printer Toolbox** (Printeri tööriistakast).
- d. Klõpsake vahekaardil **Device Services** (Seadme hooldus) valikut **Clean Ink Cartridges** (Puhasta tindikassetid). Järgige ekraanile ilmuvaid juhiseid.

Prindikvaliteedi parandamine (OS X)

1. Kasutage kindlasti HP originaalkassette.
2. Veenduge, et olete valinud sobiva paberitüübi ja prindikvaliteedi dialoogis **Print** (Printimine).
3. Kontrollige hinnangulist tinditaset, et määrata, kas kassetid hakkavad tühjaks saama.

Kui prindikasseti tinditase on madal, kaaluge kasseti väljavahetamist.

4. Kontrollige paberi tüüpi.

Parima prindikvaliteedi tagamiseks kasutage kvaliteetset HP paberit või pabereid, mis vastavad standardile ColorLok®. Lisateavet leiate jaotisest [Paberi algõpetus lk 21](#).

Veenduge, et paber, millele printite, on sile. Piltide printimisel annab parima tulemuse HP Advanced Photo Paper.

Hoidke eripaberit originaalpakendis suletavas kilekotis, tasasel pinnal ja jahedas kuivas kohas. Kui olete valmis printima, eemaldage ainult paber, mida te kavatsate kohe kasutada. Kui olete printimise lõpetanud, pange kasutamata fotopaber tagasi plastikaatkotti. See hoiab ära fotopaberi kaardumise.

5. Joondage prindikassetid.

Tindikassettide joondamine tarkvara kaudu

- a. Laadige paberisalve Letter- või A4-formaadis valget tavapaberit.
- b. Avage Rakendus HP Utility (HP utiliit).



MÄRKUS. Rakendus HP Utility (HP utiliit) asub kaustas **Hewlett-Packard**, mille leiate kõvaketta ülataseme kaustast **Applications** (Rakendused).

- c. Valige akna vasakus ääres seadmete loendist HP DeskJet 4720 series.
 - d. Klõpsake **Align** (Joonda).
 - e. Klõpsake käsul **Align** (Joonda) ja järgige ekraanile ilmuvaid juhiseid.
 - f. Klõpsake **All Settings** (Kõik seaded), et naasta paanile **Information and Support (Teave ja tugi)**.
6. Printige proovileht.

Proovilehe printimine

- a. Laadige paberisalve Letter- või A4-formaadis valget tavapaberit.
- b. Avage Rakendus HP Utility (HP utiliit).



MÄRKUS. Rakendus HP Utility (HP utiliit) asub kaustas **Hewlett-Packard**, mille leiate kõvaketta ülataseme kaustast **Applications** (Rakendused).

- c. Valige akna vasakus ääres seadmete loendist HP DeskJet 4720 series.

- d. Klõpsake **Test Page** (Testleht).
 - e. Klõpsake nupul **Print Test Page** (Prindi proovileht) ja järgige ekraanile ilmuvaid juhiseid.
Kontrollige, kas testlehe tekstis on näha sakilisi ridu või kas tekstis ja värvilistes kastides on näha triipe. Kui on näha sakilisi ridu või triipe või puudub värv osaliselt kastidest, puhastage kassetid automaatselt.
7. Kui diagnostikalehel on triibud või puudub osa tekstist või värvilistest kastidest, puhastage tindikassetid automaatselt.

Prindipea automaatne puhastamine

- a. Laadige paberisalve Letter- või A4-formaadis valget tavapaberit.
- b. Avage Rakendus HP Utility (HP utiliit).



MÄRKUS. Rakendus HP Utility (HP utiliit) asub kaustas **Hewlett-Packard**, mille leiate kõvaketta ülataseme kaustast **Applications** (Rakendused).

- c. Valige akna vasakus ääres seadmete loendist HP DeskJet 4720 series.
- d. Klõpsake **Clean Printheads** (Puhasta prindipead).
- e. Klõpsake valikul **Clean** (Puhasta) ja järgige ekraanile ilmuvaid juhiseid.



ETTEVAATUST. Puhastage prindipead ainult vajaduse korral. Asjatu puhastamine raiskab tinti ja lühendab prindipea tööiga.



MÄRKUS. Kui prindikvaliteet on ka pärast puhastamist halb, proovige printerit joondada. Kui pärast puhastamist ja joondamist prindikvaliteediprobleemid ei kao, pöörduge HP toe poole.

- f. Klõpsake **All Settings** (Kõik seaded), et naasta paanile **Information and Support (Teave ja tugi)**.

Kopeerimisprobleemid

[Kopeerimisprobleemide tõrkeotsing](#)

Kasutage HP võrgutõrkeotsingu viisardit

Tutvuge üksikasjaliste juhistega, kui printer ei tee koopiat või kui väljatrüki kvaliteet on madal.



MÄRKUS. HP võrgutõrkeotsingu viisardid ei pruugi olla saadaval kõigis keeltes.

[Näpunäited edukaks paljundamiseks ja skannimiseks lk 56](#)

Utiliidi käivitamine

HP Print and Scan Doctor	HP Print and Scan Doctor on utiliid, mis proovib probleemi automaatselt diagnoosida ja ära parandada. MÄRKUS. See utiliid on saadaval ainult Windowsi operatsioonisüsteemis.
Skannimisprobleemide lahendamine	Kasutage HP võrgutõrkeotsingu viisardit Tutvuge üksikasjaliste juhistega, kui te ei saa skannida või kui skannitu on madala kvaliteediga.



MÄRKUS. Teenus HP Print and Scan Doctor ja HP võrgutõrkeotsingu viisardid ei pruugi olla saadaval kõigis keeltes.

[Näpunäited edukaks paljundamiseks ja skannimiseks lk 56](#)

Võrgu ja ühendamise probleemid

Mida te soovite teha?

Traadita ühenduse parandamine



Valige üks järgmistest tõrkeotsingu suvanditest.

HP Print and Scan Doctor	HP Print and Scan Doctor on utiliit, mis proovib probleemi automaatselt diagnoosida ja ära parandada. MÄRKUS. See utiliit on saadaval ainult Windowsi operatsioonsüsteemis.
Kasutage HP võrgutõrkeotsingu viisardit	<ul style="list-style-type: none">• Traadita ühenduse probleemi tõrkeotsing, kui printer ei ole kunagi olnud ühendatud või oli ühendatud, kuid ei tööta enam.• Tulemüüri või viirusetõrje probleemide tõrkeotsing, kui te kahtlustate, et see takistab teie arvuti ühendamist printeriga.



MÄRKUS. Teenus HP Print and Scan Doctor ja HP võrgutõrkeotsingu viisardid ei pruugi olla saadaval kõigis keeltes.

Traadita ühenduse probleemide korral tutvuge Spikri üldjuhustega.

- ▲ Vajutage võrgukonfiguratsiooni lehe ja raadiovõrgu testi aruande printimiseks korraka funktsiooni **Wireless (Traadita)** nuppu () ja funktsiooni **Teave** nuppu ()

Traadita ühenduse võrgusätete leidmine

Valige üks järgmistest tõrkeotsingu suvanditest.

HP Print and Scan Doctor	HP Print and Scan Doctor on utiliit, mis ütleb võrgunime (SSID) ja parooli (võrguvõti). MÄRKUS. See utiliit on saadaval ainult Windowsi operatsioonsüsteemis.
Kasutage HP võrgutõrkeotsingu viisardit	Lugege, kuidas leida oma võrgu nimi (SSID) ja traadita ühenduse parool.



MÄRKUS. Teenus HP Print and Scan Doctor ja HP võrgutõrkeotsingu viisardid ei pruugi olla saadaval kõigis keeltes.

Wi-Fi Direct ühenduse parandamine

Kasutage HP võrgutõrkeotsingu viisardit	Kasutage tõrkeotsingut Wi-Fi Direct probleemi lahendamiseks või õppige, kuidas konfigureerida funktsiooni Wi-Fi Direct.
---	---



MÄRKUS. HP võrgutõrkeotsingu viisardid ei pruugi olla saadaval kõigis keeltes.

Tutvuge Spikri üldjuhistega Wi-Fi Direct tõrkeotsinguks

1. Veenduge, et funktsiooni **Wi-Fi Direct** tuli printeri juhtpaneelil põleb. Kui tuli ei põle, vajutage selle sisselülitamiseks funktsiooni **Wi-Fi Direct** nuppu ().
2. Lülitage traadita ühendust võimaldavas arvutis või mobiilsideseadmes Wi-Fi ühendus sisse ning otsige ühenduse loomiseks printeri nime Wi-Fi Direct.
3. Sisestage küsimisel Wi-Fi Direct parool.
4. Mobiilseadme kasutamisel veenduge, et olete installinud ühilduva prindirakenduse. Kui soovite mobiilse printimise kohta lisateavet, vt: www.hp.com/global/us/en/eprint/mobile_printing_apps.html.

Teisendage USB-ühendus traadita ühenduseks

Valige üks järgmistest tõrkeotsingu suvanditest.

HP Print and Scan Doctor	HP Print and Scan Doctor on utiliit, mis proovib probleemi automaatselt diagnoosida ja ära parandada. MÄRKUS. See utiliit on saadaval ainult Windowsi operatsioonsüsteemis.
Kasutage HP võrgutõrkeotsingu viisardit	Teisendage USB-ühendus traadita ühenduseks Wi-Fi Direct.

 **MÄRKUS.** Teenus HP Print and Scan Doctor ja HP võrgutõrkeotsingu viisardid ei pruugi olla saadaval kõigis keeltes.

[USB-ühenduselt traadita ühendusele lülitumine lk 76](#)

Printeri riistvara probleemid

Sulgege kassetiluuk.

- Printimise alustamiseks peab kassetiluuk suletud olema.

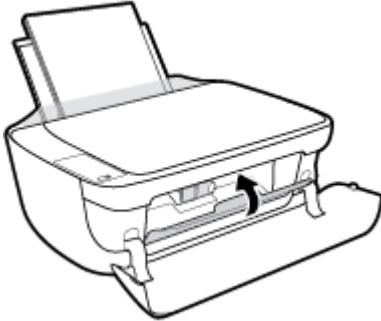

Printer lülitub ootamatult välja

- Kontrollige toidet ja toiteühendusi.
- Kontrollige, kas printeri toitejuhe on korralikult ühendatud töötavasse pistikupessa.



MÄRKUS. Kui funktsioon Automaatne väljalülitus on lubatud, lülitub printer pärast kahte tundi tegevusetult seismist energia säästmiseks automaatselt välja. Lisateavet leiate jaotisest [Automaatne väljalülitus lk 27](#).

Printimistörke lahendamine

- Lülitage printer välja ja uuesti sisse. Kui probleem ei lahene, võtke ühendust HP-ga.

Juhtpaneeli tõrkekoodid

Kui funktsiooni **Eksemplaride arv** ikoon printeri ekraani vaheldub E-tähe ja numbri vahel, näitab see, et printer on tõrkeolekus. E-täht ja number toimivad tõrkekoodina. Näiteks kui funktsiooni **Eksemplaride arv** ikoon vaheldub E-tähe ja number 4 vahel, näitab see paberiummistust.

Tõrkekoodi ja vastavate lahenduste tuvastamiseks tutvuge teabega funktsiooni **Eksemplaride arv** ikoonide kohta jaotises [Juhtpaneeli tuled ja kuvaikoonide olek lk 7](#).

HP tugi

Kõige viimased tootevärskendused ja tugiteabe leiata [HP DeskJet 4720 series tugisaidilt aadressil www.hp.com/support](http://www.hp.com/support). HP võrgutugi pakub printeri jaoks mitmeid abistavaid valikuid:



Draiverid ja allalaadimised Printeriga kaasas olnud tarkvara draiverite ja värskenduste ning tootejuhendite ja dokumentatsiooni allalaadimine.



HP tugifoorumid Külastage HP tugifoorumeid, et saada vastuseid levinud küsimustele ja probleemidele. Saate vaadata teiste HP klientide postitatud küsimusi või sisse logida ja postitada enda küsimusi ja kommentaare.



Tõrkeotsing Kasutage HP võrgutööriistu oma printeri tuvastamiseks ja soovitatud lahenduste leidmiseks.

Võta ühendust HP-ga

Kui te vajate probleemi lahendamiseks abi HP tehnilise toe esindajalt, avage [Toe veebisait](#). Järgmised kontaktivõimalused on klientidele garantiiajal saadaval tasuta (HP tugiagendi abi klientidele väljaspool garantiiaega võib olla tasuline).



Võrguveestlus HP tugiagendiga.



Telefonikõne HP tugiagendiga.

HP toega ühenduse võtmisel olge valmis esitama järgmist teavet.

- Toote nimi (asub printeri peal, näiteks HP DeskJet Ink Advantage Ultra 4729)
- Toote number (asub esiluugi siseküljel)

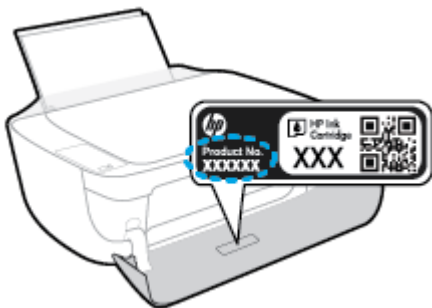

- Seerianumber (asub printeri tagaküljel või põhja all)

Printeri registreerimine

Kulutades paar minutit registreerimiseks, saate nautida kiiremat teenindust, efektiivsemat tootetuge ja tugiteateid. Kui te ei registreerinud printerit tarkvara installimise ajal, saate seda teha nüüd aadressil <http://www.register.hp.com>.

Täiendavad garantiivõimalused

Lisatasu eest on toote HP DeskJet 4720 series jaoks võimalik tellida laiendatud hooldusplaani. Avage www.hp.com/support, valige oma riik/piirkond ja keel ning seejärel tutvuge teie printeri laiendatud garantii võimalustega

A Toote spetsifikatsioon

Käesolevas jaotises on toodud seadme HP DeskJet 4720 series tehnilised spetsifikatsioonid ja rahvusvaheline normatiivne teave.

Lisateavet vt seadmega HP DeskJet 4720 series kaasnenud trükitud dokumentatsioonist.

See jaotis sisaldab järgmisi teemasid:

- [HP Company teated](#)
- [Tehnilised andmed](#)
- [Keskkonnasõbralike toodete programm](#)
- [Normatiivteave](#)

HP Company teated

Selles dokumendis sisalduvat teavet võidakse ette teatamata muuta.

Kõik õigused kaitstud. Käesoleva materjali reprodutseerimine, kohandamine ja tõlkimine ilma HP eelneva kirjaliku loata on keelatud, välja arvatud autorikaitseadustega lubatud määral. HP toodete ja teenuste garantiid avaldatakse ainult nende toodete ning teenustega kaasnevates selgesõnalistes garantiavaldustes. Mitte mingit selles dokumendis sisalduvat teavet ei saa pidada täiendavaks garantiiks. HP ei vastuta siin esineda võivate tehniliste ega toimetuslike vigade ning samuti mitte väljajäetud teabe eest.

© Copyright 2018 HP Development Company, L.P.

Microsoft and Windows are either registered trademarks or trademarks of Microsoft Corporation in the United States and/or other countries.

Tehnilised andmed

Selles jaotises on toodud seadme HP DeskJet 4720 series tehnilised andmed. Toote üksikasjalikumad andmed leiate toote andmelehel veebilehel www.hp.com/support.

Süsteeminõuded

- Teavet tarkvara ja süsteeminõuete või operatsioonisüsteemi uute versioonide ning toetuse kohta leiate HP võrgutoe veebisaidilt aadressil www.hp.com/support.

Keskkonnavalased spetsifikatsioonid

- Soovitav töötemperatuurivahemik: 15–30 °C (59–86 °F)
- Lubatav töötemperatuurivahemik: 5–40 °C (41–104 °F)
- Niiskus: suhteline õhuniiskus 15%–80%, mitte kondenseeruv; maksimaalne kastepunkt 28 °C
- Hoiutemperatuurivahemik: –40–60 °C (–40–140 °F)
- Tugevate elektromagnetväljade mõju korral võib seadme HP DeskJet 4720 series väljund olla mõnevõrra moonutatud.
- HP soovib kasutada USB-kaablit, mis ei ole pikem kui 3 meetrit, et vähendada võimalikku tugevast elektromagnetväljast tulenevat müra

Söötesalve mahutavus

- Tavapaberilehed (80 g/m² [20lb]): kuni 60
- Ümbrikud: Kuni 5
- Registrikardid: Kuni 20
- fotopaberilehed: Kuni 20

Väljastussalve mahutavus

- Tavapaberilehed (80 g/m² [20lb]): kuni 25
- Ümbrikud: Kuni 5
- Registrikardid: Kuni 10
- fotopaberilehed: Kuni 10

Paberi formaat

- Toetatavate prindikandjate formaatide täieliku loendi leiate oma printeri tarkvarast.

Paberi kaal

- Tavapaber: 64–90 g/m² (16–24 lb)
- Ümbrikud: 75–90 g/m² (20–24 lb)
- Kaardid: kuni 200 g/m² (kuni 110 lb registriks)
- Fotopaber: kuni 280 g/m² (75 lb)

Printimisspetsifikatsioonid

- Printimiskiirus varieerub sõltuvalt dokumendi keerukusest
- Meetod: Drop-on-Demand-termoprinter
- Keel: PCL3 GUI

Paljundusspetsifikatsioonid

- Digitaalne pilditöötlus
- Paljundamiskiirused sõltuvad mudelist ja dokumendi keerukusest

Skannimisspetsifikatsioonid

- Eraldusvõime: kuni 1200 × 1200 ppi (optiline)
Täpsemat teavet eraldusvõime (ppi) kohta leiate skanneri tarkvarast.
- Värvid: 24-bitine värviline, 8-bitine halliskaala (256 halltooni)
- Maksimaalne skannisuurus: 21,6 x 29,7 cm

Kassettide väljastusmahud

- Täpsemat teavet prindikassettide ligikaudsete väljastusmahtude kohta leiate aadressilt www.hp.com/go/learnaboutsupplies.

Heliline teave

- Kui teil on Interneti-ühendus, pääsete helilisele teabele juurde [HP veebisaidilt](#).

Keskkonnasõbralike toodete programm

HP on pühendunud kvaliteettoodete valmistamisele keskkonnasäästlikul viisil. Seadme projekteerimisel peetakse silmas, et selle osi saaks korduvkasutada. Erinevate materjalide hulk on võimalikult väike, sealjuures ei tehta järeleandmisi seadme töökindluses ja vastupidavuses. Seadme projekteerimisel arvestatakse, et erinevaid materjale oleks võimalikult lihtne üksteisest eraldada. Kinnitusklambreid ja muid ühendusi on lihtne üles leida ning tavatööriistade abil eemaldada. Tähtsatele osadele pääseb kiiresti, et neid mugavalt lahti võtta ja parandada. Lisateavet leiate HP keskkonnakaitse veebisaidilt:

www.hp.com/hpinfo/globalcitizenship/environment

- [Öko-nõuanded](#)
- [Euroopa Liidu Komisjoni regulatsioon 1275/2008](#)
- [Paberikasutus](#)
- [Plastid](#)
- [Materjalide ohutuskaardid](#)
- [Taaskasutusprogramm](#)
- [HP tindiprinteritarvikute ringlussevõtu kava](#)
- [Energiatarbimine](#)
- [Seadmete jäätmete kasutusest kõrvaldamine kasutajate poolt](#)
- [Keemilised ained](#)
- [Piiratud ainete märgistamise praeguse korra deklaratsioon \(Taiwan\)](#)
- [Ohtlike ainete/elementide ja nende sisu tabel \(Hiina\)](#)
- [Ohtlike ainete piirang \(Ukraina\)](#)
- [Ohtlike ainete piirang \(India\)](#)
- [EPEAT](#)
- [Hiina SEPA Ecolabel kasutajateave](#)
- [Hiina energiamärgis printeritele, faksidele ja koopiamasinatele](#)

Öko-nõuanded

HP aitab klientidel pühendunult vähendada nende mõju keskkonnale. Kui soovite lisateavet HP keskkonnaalgatuste kohta, siis vaadake HP keskkonnakavade ja algatuste veebisaiti.

www.hp.com/hpinfo/globalcitizenship/environment/

Euroopa Liidu Komisjoni regulatsioon 1275/2008

Toote toiteandmete kohta (sh toote energiatarbimine ooterežiimil, kui kõik juhtmega võrgupordid on ühendatud ja kõik juhtmeta võrgupordid aktiveeritud) leiate teavet toote IT ECO deklaratsiooni (www.hp.com/hpinfo/globalcitizenship/environment/productdata/itecodesktop-pc.html) punktist 14 „Lisateave”.

Paberikasutus

Seadmes võib kasutada ümbertöödeldud paberit vastavalt standarditele DIN 19309 ja EN 12281:2002.

Plastid

Üle 25 grammi kaaluvad plastdetailid on tähistatud vastavalt rahvusvahelistele standarditele, mis võimaldavad toote eluea lõppemisel plastosi töötlemiseks hõlpsamini tuvastada.

Materjalide ohutuskaardid

Ohutuskaardid (Material Safety Data Sheet – MSDS) leiate HP veebisaidilt:

www.hp.com/go/msds

Taaskasutusprogramm

HP pakub paljudes riikides/piirkondades üha rohkem toodete tagastamise ja ringlussevõtu võimalusi ning teeb koostööd mitmete maailma suurimate elektroonikaseadmete ümbertöötamiskeskustega. HP säästab ressursse, müües osa oma kõige populaarsematest toodetest edasi. Lisateavet HP toodete ümbertöötlemise kohta leiate aadressilt

www.hp.com/hpinfo/globalcitizenship/environment/recycle/

HP tindiprinteritarvikute ringlussevõtu kava

HP pöörab keskkonnakaitsele suurt tähelepanu. HP tindiprinteritarvikute ringlussevõtu kava (HP Inkjet Supplies Recycling Program) on kasutusel paljudes riikides ja piirkondades ning võimaldab kasutatud prindikassette tasuta ringlusse anda. Lisateavet vaadake järgmiselt veebisaidilt:

www.hp.com/hpinfo/globalcitizenship/environment/recycle/

Energiatarbimine

ENERGY STAR® logo märgistusega HP prindi- ja pildindusseadmed on USA keskkonnakaitseameti poolt sertifitseeritud. ENERGY STAR sertifikaadiga tooted on varustatud järgmise märgiga:



Täiendav programmi ENERGY STAR sertifikaadiga pildindustoodete mudelite loend asub veebilehel:

www.hp.com/go/energystar

Seadmete jäätmete kasutusest kõrvaldamine kasutajate poolt



See märk tähendab, et toodet ei tohi panna olmejäätmete hulka. Selle asemel peate kaitsma inimeste tervist ja keskkonda ning viima oma seadmeromud selleks ette nähtud elektroonikaromude kogumispunkti. Kui soovite lisateavet, võtke ühendust oma olmejäätmete kõrvaldamisteenust pakkuva ettevõttega või minge aadressile <http://www.hp.com/recycle>.

Keemilised ained

HP annab klientidele asjakohast teavet oma toodetes kasutatud keemiliste ainete kohta kemikaalimäärusega REACH (*Euroopa Parlamendi ja nõukogu määrus EÜ nr 1907/2006*) kehtestatud ametlike nõuete kohaselt. Käesolevas tootes kasutatud keemiliste ainete raport asub aadressil: www.hp.com/go/reach.

Piiratud ainete määrgistamise praeguse korra deklaratsioon (Taiwan)

限用物質含有情況標示聲明書

Declaration of the Presence Condition of the Restricted Substances Marking

單元 Unit	限用物質及其化學符號					
	Restricted substances and its chemical symbols					
	鉛 Lead (Pb)	汞 Mercury (Hg)	鎘 Cadmium (Cd)	六價鉻 Hexavalent chromium (Cr ⁺⁶)	多溴聯苯 Polybrominated biphenyls (PBB)	多溴二苯醚 Polybrominated diphenyl ethers (PBDE)
外殼和紙匣 (External Casings and Trays)	0	0	0	0	0	0
電線 (Cables)	0	0	0	0	0	0
印刷電路板 (Printed Circuit Boards)	—	0	0	0	0	0
列印引擎(Print Engine)	—	0	0	0	0	0
列印機組件 (Print Assembly)	—	0	0	0	0	0
噴墨印表機墨水匣 (Print Supplies)	0	0	0	0	0	0
列印機配件 (Print Accessory)	—	0	0	0	0	0

備考 1. “超出 0.1 wt %” 及 “超出 0.01 wt %” 係指限用物質之百分比含量超出百分比含量基準值。

Note 1: “Exceeding 0.1 wt %” and “exceeding 0.01 wt %” indicate that the percentage content of the restricted substance exceeds the reference percentage value of presence condition.

備考 2. “0” 係指該項限用物質之百分比含量未超出百分比含量基準值。

Note 2: “0” indicates that the percentage content of the restricted substance does not exceed the percentage of reference value of presence.

備考 3. “—” 係指該項限用物質為排除項目。

Note 3: The “—” indicates that the restricted substance corresponds to the exemption.

若要存取產品的最新使用指南或手冊，請前往 www.support.hp.com。選取搜尋您的產品，然後依照畫面上的指示繼續執行。

To access the latest user guides or manuals for your product, go to www.support.hp.com. Select **Find your product**, and then follow the onscreen instructions.

Ohtlike ainete/elementide ja nende sisu tabel (Hiina)

产品中有毒物质或元素的名称及含量 根据中国《电子信息产品污染控制管理办法》						
部件名称	有毒有害物质或元素					
	铅 (Pb)	汞 (Hg)	镉 (Cd)	六价铬 (Cr(VI))	多溴联苯 (PBB)	多溴二苯醚 (PBDE)
外壳和托盘	0	0	0	0	0	0
电线	0	0	0	0	0	0
印刷电路板	X	0	0	0	0	0
打印系统	X	0	0	0	0	0
显示器	X	0	0	0	0	0
喷墨打印机墨盒	0	0	0	0	0	0
驱动光盘	X	0	0	0	0	0
扫描仪	X	X	0	0	0	0
网络配件	X	0	0	0	0	0
电池板	X	0	0	0	0	0
自动双面打印系统	0	0	0	0	0	0
外部电源	X	0	0	0	0	0

本表格依据SJ/T 11364 的规定编制。
 0: 表示该有害物质在该部件所有均质材料中的含量均在GB/T 26572 规定的限量要求以下。
 X: 表示该有害物质至少在该部件的某一均质材料中的含量超出GB/T 26572 规定的限量要求。

此表中所有名称中含“X”的部件均符合欧盟 RoHS 立法。

注: 环保使用期限的参考标识取决于产品正常工作的温度和湿度等条件。

Ohtlike ainete piirang (Ukraina)

<p>Технічний регламент щодо обмеження використання небезпечних речовин (Україна)</p> <p>Обладнання відповідає вимогам Технічного регламенту щодо обмеження використання деяких небезпечних речовин в електричному та електронному обладнанні, затвердженого постановою Кабінету Міністрів України від 3 грудня 2008 № 1057</p>

Ohtlike ainete piirang (India)

<p>Restriction of hazardous substances (India)</p> <p>This product complies with the "India E-waste (Management and Handling) Rule 2011" and prohibits use of lead, mercury, hexavalent chromium, polybrominated biphenyls or polybrominated diphenyl ethers in concentrations exceeding 0.1 weight % and 0.01 weight % for cadmium, except for the exemptions set in Schedule 2 of the Rule.</p>
--

EPEAT

EPEAT

Most HP products are designed to meet EPEAT. EPEAT is a comprehensive environmental rating that helps identify greener electronics equipment. For more information on EPEAT go to www.epeat.net. For information on HP's EPEAT registered products go to www.hp.com/hpinfo/globalcitizenship/environment/pdf/epeat_printers.pdf.

Hiina SEPA Ecolabel kasutajateave

中国环境标识认证产品用户说明

噪声大于63.0Db(A)的办公设备不宜放置于办公室内，请在独立的隔离区域使用。

如需长时间使用本产品或打印大量文件，请确保在通风良好的房间内使用。

如您需要确认本产品处于零能耗状态，请按下电源关闭按钮，并将插头从电源插座断开。

您可以使用再生纸，以减少资源耗费。

复印机、打印机和传真机能源效率标识 实施规则

依据“复印机、打印机和传真机能源效率标识实施规则”，该打印机具有中国能效标识。标识上显示的能效等级和操作模式值根据“复印机、打印机和传真机能效限定值及能效等级”标准（“GB 21521”）来确定和计算。

1. 能效等级

产品能效等级分为3级，其中1级能效最高。能效限定值根据产品类型和打印速度由标准确定。能效等级则根据基本功耗水平以及网络接口和内存等附加组件和功能的功率因子之和来计算。

2. 能效信息

喷墨打印机

- 操作模式功率
睡眠状态的能耗按照 GB 21521 标准来衡量和计算。该数据以瓦特 (W) 表示。
- 待机功率
待机状态是产品连接到电网电源上功率最低的状态。该状态可以延续无限长时间，且使用者无法改变此状态下产品的功率。对于“成像设备”产品，“待机”状态通常相当于“关闭”状态，但也可能相当于“准备”状态或“睡眠”状态。该数据以瓦特 (W) 表示。
- 睡眠状态预设延迟时间
出厂前由制造商设置的时间决定了该产品在完成主功能后进入低耗模式（例如睡眠、自动关机）的时间。该数据以分钟表示。
- 附加功能功率因子之和
网络接口和内存等附加功能的功率因子之和。该数据以瓦特 (W) 表示。

标识上显示的能耗数据是根据典型配置测量得出的数据，此类配置包含登记备案的打印机依据复印机、打印机和传真机能源效率标识实施规则所选的所有配置。因此，该特定产品型号的实际能耗可能与标识上显示的数据有所不同。

要了解规范的更多详情，请参考最新版的 GB 21521 标准。

Normatiivteave

HP DeskJet 4720 series vastab teie riigi/piirkonna reguleerivate organite nõuetele.

See jaotis sisaldab järgmisi teemasid:

- [Normatiivne mudelinumber](#)
- [FCC-teave](#)
- [Teave Koreas elavatele kasutajatele](#)
- [VCCI \(klassi B\) vastavusteave Jaapanis elavatele kasutajatele](#)
- [Toitejuhet puudutav teave Jaapanis elavatele kasutajatele](#)
- [Müraemissiooni teatis Saksamaa jaoks](#)
- [Kuvaseadmega töökohtade teave Saksamaa jaoks](#)
- [Euroopa Liidu regulatiivsed märkused](#)
- [Vastavusdeklaratsioon](#)
- [Regulatiivne teave raadiosidevõrkude kohta](#)

Normatiivne mudelinumber

Regulatiivseks identifitseerimiseks on teie tootel regulatiivne mudelinumber. Käesoleva toote regulatiivne mudelinumber on SNPRH-1501. Seda normatiivset mudelinumbrit ei tohi segi ajada toote turundusnime (HP DeskJet Ink Advantage Ultra 4729 All-in-One Printer) ega tootenumbritega (F5S65A, F5S66A vms).

FCC-teave

FCC statement

The United States Federal Communications Commission (in 47 CFR 15.105) has specified that the following notice be brought to the attention of users of this product.

This equipment has been tested and found to comply with the limits for a Class B digital device, pursuant to Part 15 of the FCC Rules. These limits are designed to provide reasonable protection against harmful interference in a residential installation. This equipment generates, uses and can radiate radio frequency energy and, if not installed and used in accordance with the instructions, may cause harmful interference to radio communications. However, there is no guarantee that interference will not occur in a particular installation. If this equipment does cause harmful interference to radio or television reception, which can be determined by turning the equipment off and on, the user is encouraged to try to correct the interference by one or more of the following measures:

- Reorient or relocate the receiving antenna.
- Increase the separation between the equipment and the receiver.
- Connect the equipment into an outlet on a circuit different from that to which the receiver is connected.
- Consult the dealer or an experienced radio/TV technician for help.

For further information, contact:

Manager of Corporate Product Regulations
Hewlett-Packard Company
3000 Hanover Street
Palo Alto, Ca 94304
(650) 857-1501

Modifications (part 15.21)

The FCC requires the user to be notified that any changes or modifications made to this device that are not expressly approved by HP may void the user's authority to operate the equipment.

This device complies with Part 15 of the FCC Rules. Operation is subject to the following two conditions: (1) this device may not cause harmful interference, and (2) this device must accept any interference received, including interference that may cause undesired operation.

Teave Koreas elavatele kasutajatele

B 급 기기 (가정용 방송통신기기)	이 기기는 가정용(B급)으로 전자파적합등록을 한 기기로서 주로 가정에서 사용하는 것을 목적으로 하며, 모든 지역에서 사용할 수 있습니다.
------------------------	--

VCCI (klassi B) vastavusteave Jaapanis elavatele kasutajatele

この装置は、クラスB情報技術装置です。この装置は、家庭環境で使用することを目的としていますが、この装置がラジオやテレビジョン受信機に近接して使用されると、受信障害を引き起こすことがあります。取扱説明書に従って正しい取り扱いをして下さい。

VCCI-B

Toitejuh et puudutav teave Jaapanis elavatele kasutajatele

製品には、同梱された電源コードをお使い下さい。
同梱された電源コードは、他の製品では使用出来ません。

Müraemissiooni teatis Saksamaa jaoks

Geräuschemission

LpA < 70 dB am Arbeitsplatz im Normalbetrieb nach DIN 45635 T. 19

Kuvaseadmega töökohtade teave Saksamaa jaoks

GS-Erklärung (Deutschland)

Das Gerät ist nicht für die Benutzung im unmittelbaren Gesichtsfeld am Bildschirmarbeitsplatz vorgesehen. Um störende Reflexionen am Bildschirmarbeitsplatz zu vermeiden, darf dieses Produkt nicht im unmittelbaren Gesichtsfeld platziert werden.

Euroopa Liidu regulatiivsed märkused



CE-märgistusega tooted järgivad ühe või mitme järgmistest rakendatavatest EL-i direktiividest. Madalpinge direktiiv 2006/95/EC, EMC direktiiv 2004/108/EC, Ecodesign direktiiv 2009/125/EC, R&TTE direktiiv 1999/5/EC, RoHS direktiiv 2011/65/EU. Nende direktiivide järgimist hinnatakse kasutades Euroopa ühtlustatud standardite rakendusi. Vastavusdeklaratsioon on saadaval ka järgneval veebisaidil: www.hp.com/go/certificates (Otsige toote mudelinime või normatiivse mudelinumbri (RMN) järgi, mis on leitav normatiivide tabelis).

Regulatsioonide asjus võtke ühendust aadressil:

HP Saksamaa GmbH, HQ-TRE, Schickardstrasse 32, 71034 Boeblingen, Germany

Traadita funktsiooniga tooted

EMF

- See toode vastab rahvusvahelistele juhiste (ICNIRP) raadiosagedusliku kiirguse osas.

Kui see sisaldab raadiolainete edastamise ja vastuvõtmise seadet, siis 20 cm kaugus tootest tagab raadiosagedusliku kiirguse taseme vastavuse EL-i nõutele.

Traadita võrguühendus Euroopas

- Seda toodet saab piiranguteta kasutada kõikides EL-i riikides, lisaks ka Islandil, Liechtensteinis, Norras ja Šveitsis.



DECLARATION OF CONFORMITY

according to ISO/IEC 17050-1 and EN 17050-1

DoC #: SNPRH-1501-R2

Supplier's Name: Hewlett-Packard Company
Supplier's Address: 20, Jia Feng Road Waigaoqiao Free Trade Zone Pudong, Shanghai, PRC 200131
declares, that the product
Product Name and Model: HP DeskJet 3630 All-in-One Printer series
HP DeskJet Ink Advantage 3630 All-in-One Printerseries
HP DeskJet Ink Advantage Ultra 4720 All-in-One Printerseries
Regulatory Model Number: ¹⁾ SNPRH-1501
Radio Module: SDGOB-1392
Product Options: All
conforms to the following Product Specifications and Regulations:

EMC:

CISPR 22:2008 Class B
EN 55022:2010 Class B
EN 55024:2010
EN 61000-3-2:2006 +A1:2009 +A2:2009
EN 61000-3-3:2013
FCC CFR 47 Part 15 Class B
ICES-003, Issue 5 Class B

Safety :

EN 60950-1:2006 +A11:2009 +A1:2010 +A12:2011
IEC 60950-1:2005 +A1:2009
EN 62479:2010

Telecom:

EN 300 328 V1.8.1
EN 301 489-1 V1.9.2
EN 301 489-17 V2.2.1
IEC 62311:2007 / EN 62311:2008

Energy Use:

Regulation (EC) No. 1275/2008
ENERGY STAR® Qualified Imaging Equipment Operational Mode (OM) Test Procedure
EN 50564:2011
IEC 62301:2005

RoHS:

EN 50581:2012

The product herewith complies with the requirements of the Low Voltage Directive 2006/95/EC, the EMC Directive 2004/108/EC, the R&TTE Directive 1999/5/EC, the Ecodesign Directive 2009/125/EC, the RoHS Directive 2011/65/EU and carries the CE marking accordingly.

This device complies with part 15 of the FCC Rules. Operation is subject to the following two conditions: (1) This device may not cause harmful interference, and (2) this device must accept any interference received, including interference that may cause undesired operation.

Additional Information:

- 1) This product is assigned a Regulatory Model Number which stays with the regulatory aspects of the design. The Regulatory Model Number is the main product identifier in the regulatory documentation and test reports, this number should not be confused with the marketing name or the product numbers.

Shen HongBo

2014

ICS Product Hardware Quality Engineering, Manager

Local contact for regulatory topics only:

EU: Hewlett-Packard GmbH, HQ-TRE, Herrenberger Strasse 140, 71034 Boeblingen, Germany
U.S.: Hewlett-Packard, 3000 Hanover St., Palo Alto, CA 94304, U.S.A. 650-857-1501

www.hp.eu/certificates

Regulatiivne teave raadiosidevõrkude kohta

Selles jaotises on toodud regulatiivne teave traadita ühenduse toodete kohta.

- [Kokkupuude raadiosageduskiirgusega](#)
- [Teave Brasiilias asuvatele kasutajatele](#)
- [Teave Kanadas elavatele kasutajatele](#)
- [Teade Mehhikos asuvatele kasutajatele](#)
- [Teave Taiwanis elavatele kasutajatele](#)
- [Teade kasutajatele Jaapanis](#)
- [Teave Koreas elavatele kasutajatele](#)

Kokkupuude raadiosageduskiirgusega

Exposure to radio frequency radiation



Caution The radiated output power of this device is far below the FCC radio frequency exposure limits. Nevertheless, the device shall be used in such a manner that the potential for human contact during normal operation is minimized. This product and any attached external antenna, if supported, shall be placed in such a manner to minimize the potential for human contact during normal operation. In order to avoid the possibility of exceeding the FCC radio frequency exposure limits, human proximity to the antenna shall not be less than 20 cm (8 inches) during normal operation.

Teave Brasiilias asuvatele kasutajatele

Aviso aos usuários no Brasil

Este equipamento opera em caráter secundário, isto é, não tem direito à proteção contra interferência prejudicial, mesmo de estações do mesmo tipo, e não pode causar interferência a sistemas operando em caráter primário.

Teave Kanadas elavatele kasutajatele

Notice to users in Canada/Note à l'attention des utilisateurs canadiens

Under Industry Canada regulations, this radio transmitter may only operate using an antenna of a type and maximum (or lesser) gain approved for the transmitter by Industry Canada. To reduce potential radio interference to other users, the antenna type and its gain should be so chosen that the equivalent isotropically radiated power (e.i.r.p.) is not more than that necessary for successful communication.

This device complies with Industry Canada licence-exempt RSS standard(s). Operation is subject to the following two conditions: (1) this device may not cause interference, and (2) this device must accept any interference, including interference that may cause undesired operation of the device.

WARNING! Exposure to Radio Frequency Radiation The radiated output power of this device is below the Industry Canada radio frequency exposure limits. Nevertheless, the device should be used in such a manner that the potential for human contact is minimized during normal operation.

To avoid the possibility of exceeding the Industry Canada radio frequency exposure limits, human proximity to the antennas should not be less than 20 cm (8 inches).

Conformément au Règlement d'Industrie Canada, cet émetteur radioélectrique ne peut fonctionner qu'avec une antenne d'un type et d'un gain maximum (ou moindre) approuvé par Industrie Canada. Afin de réduire le brouillage radioélectrique potentiel pour d'autres utilisateurs, le type d'antenne et son gain doivent être choisis de manière à ce que la puissance isotrope rayonnée équivalente (p.i.r.e.) ne dépasse pas celle nécessaire à une communication réussie.

Cet appareil est conforme aux normes RSS exemptes de licence d'Industrie Canada. Son fonctionnement dépend des deux conditions suivantes : (1) cet appareil ne doit pas provoquer d'interférences nuisibles et (2) doit accepter toutes interférences reçues, y compris des interférences pouvant provoquer un fonctionnement non souhaité de l'appareil.

AVERTISSEMENT relatif à l'exposition aux radiofréquences. La puissance de rayonnement de cet appareil se trouve sous les limites d'exposition de radiofréquences d'Industrie Canada. Néanmoins, cet appareil doit être utilisé de telle sorte qu'il soit mis en contact le moins possible avec le corps humain.

Afin d'éviter le dépassement éventuel des limites d'exposition aux radiofréquences d'Industrie Canada, il est recommandé de maintenir une distance de plus de 20 cm entre les antennes et l'utilisateur.

Teade Mehhikos asuvatele kasutajatele

Aviso para los usuarios de México

La operación de este equipo está sujeta a las siguientes dos condiciones: (1) es posible que este equipo o dispositivo no cause interferencia perjudicial y (2) este equipo o dispositivo debe aceptar cualquier interferencia, incluyendo la que pueda causar su operación no deseada.

Para saber el modelo de la tarjeta inalámbrica utilizada, revise la etiqueta regulatoria de la impresora.

Teave Taiwanis elavatele kasutajatele

低功率電波輻射性電機管理辦法

第十二條

經型式認證合格之低功率射頻電機，非經許可，公司、商號或使用者均不得擅自變更頻率、加大功率或變更設計之特性及功能。

第十四條

低功率射頻電機之使用不得影響飛航安全及干擾合法通信；經發現有干擾現象時，應立即停用，並改善至無干擾時方得繼續使用。

前項合法通信，指依電信法規定作業之無線電通信。低功率射頻電機須忍受合法通信或工業、科學及醫藥用電波輻射性電機設備之干擾。

Teade kasutajatele Jaapanis

この機器は技術基準適合証明又は工事設計認証を受けた無線設備を搭載しています。

Teave Koreas elavatele kasutajatele

해당 무선설비는 전파혼신 가능성이 있으므로 인명안전과 관련된 서비스는 할 수 없음

Tähestikuline register

G

garantii 105

J

juhtpaneel

funktsioonid 5

nupud 5

oleku ikoonid 6

K

kelk

Prindikelgu paberiummistuse
kõrvaldamine 85

keskkond

keskkonnaalased

spetsifikatsioonid 109

Keskkonnasõbralike toodete
programm 111

klienditugi

garantii 105

M

mitu lehte, tõrkeotsing 86

N

normatiivteave 118

normatiivne mudelinumber 118

nupud, juhtpaneel 5

O

oleku ikoonid 6

P

paber

HP, tellimine 22

paberisõotmise tõrkeotsing 86

ummistuste kõrvaldamine 82

viltused lehed 86

paberisõotmise probleemid,
tõrkeotsing 86

paljundamine

spetsifikatsioonid 110

printeritarkvara (Windows)

avamine 24

printimine

spetsifikatsioonid 110

tõrkeotsing 102

R

regulatiivsed märkused

teave raadiosidevõrkude kohta
122

ringlussevõtt

tindikassetid 112

S

salved

paberisõotmise tõrkeotsing 86

paberiummistuste

kõrvaldamine 82

sisseehitatud veebiserver

avamine 77

Webscan 55

skannimine

funktsiooni Webscan abil 55

skannimisspetsifikatsioonid 110

spetsifikatsioonid

süsteeminõuded 109

süsteeminõuded 109

T

tarkvara

Webscan 55

tehniline teave

keskkonnaalased

spetsifikatsioonid 109

paljundusspetsifikatsioonid 110

printimisspetsifikatsioonid 110

skannimisspetsifikatsioonid 110

toetatud operatsioonisüsteemid
109

toide

tõrkeotsing 102

tõrkeotsing

korraga tõmmatakse sisse mitu
lehte 86

paberisõotmise probleemid 86

paber pole salvest sisse

tõmmatud 86

printimine 102

toide 102

viltused lehed 86

U

ummistused

kõrvaldamine 82

V

vaatamine

võrgusätted 74

viltu, tõrkeotsing

printimine 86

võrgud

sätete vaatamine ja printimine
74

võrguühendus

raadiovõrguühendus 68

W

Webscan 55

Windows

süsteeminõuded 109

