



Brukerhåndbok

© Copyright 2015 HP Development Company, L.P.

Bluetooth er et varemerke for sin eier og brukes av Hewlett-Packard Company på lisens. Intel, Celeron, Centrino og Pentium er varemerker for Intel Corporation i USA og andre land. Microsoft og Windows er registrerte varemerker for Microsoft-konsernet i USA.

Informasjonen i dette dokumentet kan endres uten varsel. De eneste garantiene for HP-produktene og -tjenestene er uttrykkelig angitt i garantierklæringene som følger med disse produktene og tjenestene. Ingenting i dette dokumentet kan tolkes som en tilleggsgaranti. HP er ikke erstatningsansvarlig for tekniske eller andre typer feil eller utelatelser i dette dokumentet.

Første utgave: August 2015

Dokumentets delenummer: 824304-091

Produktmerknad

Denne håndboken beskriver funksjoner som finnes på de fleste modeller. Enkelte av funksjonene er kanskje ikke tilgjengelig på din datamaskin.

Ikke alle funksjoner er tilgjengelig i alle utgaver av Windows. Denne datamaskinen kan kreve oppgradert og/eller separat innkjøpt maskinvare, drivere og/eller programvare for å få fullt utbytte av Windows-funksjonalitet. Se <http://www.microsoft.com> for å få mer informasjon.

Du får tilgang til den nyeste brukerhåndboken ved å gå til <http://www.hp.com/support> og velge ditt land. Velg **Drivere og nedlastinger**, og følg veiledningen på skjermen.

Vilkår for programvaren

Ved å installere, kopiere, laste ned eller på annen måte bruke et programvareprodukt som er forhåndsinstallert på datamaskinen, samtykker du i vilkårene i HPs lisensavtale for sluttbrukere (EULA). Hvis du ikke godtar vilkårene i lisensavtalen, er ditt eneste rettsmiddel å returnere det ubrukte produktet (maskinvare og programvare) i sin helhet innen 14 dager for å få full refusjon i henhold til forhandlerens refusjonspolitikk.

Ta kontakt med forhandleren for å få mer informasjon eller be om full refusjon av datamaskinens kjøpesum.

Sikkerhetsadvarsel

 **ADVARSEL:** Reduser risikoen for varmerelaterte skader eller overoppheting av datamaskinen ved å unngå å sette datamaskinen i fanget eller dekke til datamaskinens luftespalter. Plasser datamaskinen på en fast, plan flate når du skal bruke den. Pass på at ingen annen hard flate, for eksempel en tilkoblet skriver, eller en myk flate, for eksempel puter eller tepper, blokkerer for luftstrømmen. La heller ikke strømadapteren komme i kontakt med hud eller myke overflater som puter eller tepper, under bruk. Datamaskinen og strømadapteren overholder grenseverdiene for temperatur på brukertilgjengelige flater som er definert av den internasjonale sikkerhetsstandarden for IT-utstyr (IEC 60950-1).

Prosessorkonfigurasjonsinnstilling (kun på enkelte modeller)

 **VIKTIG:** Enkelte datamaskinmodeller er konfigurert med en Intel® Pentium® N35xx/N37xx-serie eller Celeron® N28xx/N29xx/N30xx/N31xx-serie prosessor og et Windows®-operativsystem. **Hvis datamaskinen har en slik konfigurasjon, må du ikke endre prosessorkonfigurasjonsinnstillingen i msconfig.exe fra 4 eller 2 prosessorer til 1 prosessor.** Hvis du gjør det, vil ikke datamaskinen starte igjen. Da må du utføre en tilbakestilling til fabrikkstandardene for å gjenopprette de opprinnelige innstillingene.

Innhold

1 Starte på riktig måte	1
Gå til HP Apps Store	1
Sikker bruk av datamaskinen	1
Flere HP-ressurser	2
2 Bli kjent med datamaskinen	4
Finne maskinvare	4
Finne programvare	4
Høyre side	5
Venstre side	7
Skjerm	8
Oversiden	10
Styrepute	10
Lamper	10
Knapper og høyttalere	11
Taster	13
Bruke handlingstastene	14
Undersiden	15
Etiketter	16
3 Koble til et nettverk	17
Koble til et trådløst nettverk	17
Bruke trådløskontrollene	17
Flymodustast	17
Operativsystemkontroller	17
Koble til trådløse lokalnettverk	18
Bruke HP mobilt bredbånd (kun på enkelte produkter)	18
Bruke HP DataPass (kun på enkelte produkter)	19
Bruke GPS (kun på enkelte produkter)	19
Bruke trådløse Bluetooth-enheter (kun på enkelte produkter)	19
Koble til et trådløst lokalnettverk (kun på enkelte produkter)	19
Dele data og stasjoner og få tilgang til programvare	20
4 Bruke underholdningsfunksjoner	21
Bruke et webkamera	21
Bruke lyd	21

Koble til høyttalere	21
Koble til hodesett	21
Bruke lydinnstillinger	22
Bruke video	22
Koble til skjermenheter med en HDMI-kabel (kun på enkelte modeller)	22
Konfigurere HDMI-lyd	23
Finne og koble til Miracast-kompatible trådløse skjermer (kun på enkelte modeller)	24
Finne og koble til Intel WiDi-kompatible skjermer (kun på enkelte modeller)	24
5 Navigere på skjermen	25
Bruke styreputen og berøringsskjermbewegelser	25
Trykke	25
Zoome/knipe med to fingrer	26
Bla med to fingrer (kun styrepute)	26
Trykk med to fingrer (kun styrepute)	26
Dra med én finger (kun berøringsskjermer)	27
Bruke tastatur og ekstra mus	27
6 Strømstyring	28
Starte og avslutte hvile- og dvalemodus	28
Starte og avslutte hvilemodus manuelt	29
Starte og avslutte dvalemodus manuelt (kun på enkelte produkter)	29
Angi passordbeskyttelse ved reaktivering (avslutting av hvile- eller dvalemodus)	30
Bruke strømmåleren og strøminnstillingene	30
Bruke batteristrøm	30
Batteri som kan byttes av bruker	30
Finne batteriinformatjon	34
Spare batteristrøm	34
Fastslå lavt batterinivå	35
Tiltak ved lavt batterinivå	35
Tiltak ved lavt batterinivå med tilgang til en ekstern strømkilde	35
Tiltak ved lavt batterinivå uten tilgang til en strømkilde	35
Tiltak ved lavt batterinivå når du ikke kan avslutte dvalemodus	35
Oppbevare et brukerutsiftbart batteri	35
Avhende brukerutsiftbare batterier	35
Bruke nettstrøm	36
Feilsøke strømproblemer	36
Avslutte (slå av) datamaskinen	37

7 Vedlikehold av datamaskinen	38
Forbedre ytelsen	38
Bruke Diskdefragmentering	38
Bruke Diskopprydding	38
Bruke HP 3D DriveGuard (kun på enkelte produkter)	38
Fastslå HP 3D DriveGuard-status	39
Oppdatere programmer og drivere	39
Rengjøre datamaskinen	39
Rengjøringsprosedyrer	39
Rengjøre skjermen	40
Rengjøre sidene og dekselet	40
Rengjøre styreputen, tastaturet eller musen (kun på enkelte produkter)	40
Reise med eller transportere datamaskinen	40
8 Sikre datamaskinen og informasjon	42
Bruke passord	42
Angi Windows-passord	42
Angi Setup Utility-passord (BIOS)	43
Bruke fingeravtrykkleseren (kun på enkelte produkter)	43
Bruke Internett-sikkerhetsprogramvare	44
Bruke antivirusprogramvare	44
Bruke brannmurprogramvare	44
Installere programvareoppdateringer	44
Bruke HP Touchpoint Manager (kun på enkelte produkter)	45
Sikre det trådløse nettverket	45
Sikkerhetskopiere programvare og data	45
Bruke tyverisikringskabel	45
9 Bruke Setup Utility (BIOS)	47
Starte Setup Utility (BIOS)	47
Oppdatere Setup Utility (BIOS)	47
Fastslå BIOS-versjon	47
Laste ned BIOS-oppdateringer	48
Synkronisere nettbrett og tastatur (kun på enkelte produkter)	49
10 Bruke HP PC Hardware Diagnostics (UEFI)	50
Laste ned HP PC Hardware Diagnostics (UEFI) til en USB-enhet	50
11 Sikkerhetskopiering, tilbakestilling og gjenoppretting	52
Lage gjenoppretingsmedier og sikkerhetskopier	52

Lage HP-gjenoppretingsmedier (kun på enkelte produkter)	52
Bruke Windows-verktøy	53
Tilbakestilling og gjenoppretting	54
Gjenoppretting med HP Recovery Manager	54
Hva du må vite før du setter i gang	54
Bruke HP-gjenoppretingspartisjonen (kun på enkelte produkter)	55
Bruke HP-gjenoppretingsmedier til gjenoppretting	56
Endre datamaskinens oppstartrekkefølge	56
Fjerne HP-gjenoppretingspartisjonen (kun på enkelte produkter)	57
12 Spesifikasjoner	58
Strømforsyning	58
Driftsmiljø	58
13 Elektrostatisk utlading	60
14 Tilgjengelighet	61
Støttede hjelpemidler	61
Kontakte kundestøtte	61
Stikkordregister	62

1 Starte på riktig måte

Denne datamaskinen er et kraftig verktøy som er konstruert for å forbedre arbeid og underholdning. Les dette kapitlet for å lære om anbefalt bruk etter at du har konfigurert datamaskinen, morsomme ting du kan gjøre med datamaskinen og hvor du finner flere HP-ressurser.

Gå til HP Apps Store

HP Apps Store tilbyr et bredt utvalg av populære spill, underholdnings- og musikkapper, produktivitetsapper og eksklusive HP-apper som du kan laste ned på datamaskinen. Utvalget oppdateres jevnlig og innbefatter områdebasert innhold og landsspesifikke tilbud. Pass på å sjekke HP Apps Store jevnlig for å finne nye og oppdaterte funksjoner.

 **VIKTIG:** Du må være koblet til Internett for å få tilgang til HP Apps Store.

Slik viser og laster du ned en app:

1. Velg **Start**-knappen, og velg deretter **Store**-appen.
– eller –
Velg **Store**-ikonet ved siden av søkefeltet på oppgavelinjen.
2. Velg **HP picks** for å se alle tilgjengelige apper.

 **MERK:** **HP picks** er bare tilgjengelig i enkelte land.

3. Velg appen du vil laste ned, og følg veiledningen på skjermen. Når nedlastingen er fullført, vises appen på Alle apper-skjermen.

Sikker bruk av datamaskinen

Når du har konfigurert og registrert datamaskinen, anbefaler vi at du gjennomfører disse trinnene for å få mest mulig ut av den smarte investeringen:

- Sikkerhetskopier harddisken ved å lage gjenopprettingsmedier. Se [Sikkerhetskopiering, tilbakestilling og gjenoppretting på side 52](#).
- Hvis du ikke har gjort det allerede, kobler du til et kablet eller trådløst nettverk. Se detaljer under [Koble til et nettverk på side 17](#).
- Gjør deg kjent med datamaskinen og programvaren. Se [Bli kjent med datamaskinen på side 4](#) og [Bruke underholdningsfunksjoner på side 21](#) for å få mer informasjon.
- Oppdater eller kjøp antivirusprogramvare. Se [Bruke antivirusprogramvare på side 44](#).

Flere HP-ressurser

Du finner ressurser som inneholder produktdetaljer, fremgangsmåter med mer i denne tabellen.

Ressurs	Innhold
<i>Installasjonsveiledning</i>	<ul style="list-style-type: none">Oversikt over datamaskinoppsett og funksjoner
Kom i gang-app Slik åpner du Kom i gang-appen: ▲ Velg Start -knappen, og velg deretter Kom i gang-appen .	<ul style="list-style-type: none">Et bredt spektrum av fremgangsmåter og problemløsingstips
HPs kundesøtte Gå til http://www.hp.com/go/contactHP for å få kundesøtte i USA. Gå til http://welcome.hp.com/country/us/en/wwwcontact_us.html for å få verdensomspennende kundesøtte.	<ul style="list-style-type: none">Chat med en HP-tekniker på InternettTelefonnumre til kundesøtteAdresser til HP-servicesentre
<i>Sikkerhet og komfort</i> Slik får du tilgang til håndboken: 1. Skriv inn <i>støtte</i> i søkefeltet på oppgavelinjen, og velg deretter appen HP Support Assistant . – eller – Klikk på spørsmålstegn-ikonet på oppgavelinjen. 2. Velg Min PC , velg kategorien Spesifikasjoner og velg Brukerhåndbøker . – eller – Gå til http://www.hp.com/ergo .	<ul style="list-style-type: none">Riktig oppsett av arbeidsstasjonRetningslinjer for arbeidsstillinger og arbeidsvaner for økt komfort og redusert risiko for skaderInformasjon om elektrisk og mekanisk sikkerhet
<i>Opplysninger om forskrifter, sikkerhet og miljø</i> Slik får du tilgang til dette dokumentet: 1. Skriv inn <i>support</i> i søkefeltet på oppgavelinjen, og velg deretter appen HP Support Assistant . – eller – Klikk på spørsmålstegn-ikonet på oppgavelinjen. 2. Velg Min PC , velg kategorien Spesifikasjoner og velg Brukerhåndbøker .	<ul style="list-style-type: none">Viktige opplysninger om forskrifter, inkludert informasjon om riktig avhending av batterier, om nødvendig.
<i>Begrenset garanti*</i> Slik får du tilgang til dette dokumentet: 1. Skriv inn <i>support</i> i søkefeltet på oppgavelinjen, og velg deretter appen HP Support Assistant . – eller – Klikk på spørsmålstegn-ikonet på oppgavelinjen. 2. Velg Min PC og deretter Garanti og tjenester . – eller –	<ul style="list-style-type: none">Spesifikk garantiinformasjon for denne datamaskinen

Ressurs**Innhold**

Gå til <http://www.hp.com/go/orderdocuments>.

*HPs begrensede garanti finner du sammen med brukerhåndbøkene for produktet, og/eller på CD- eller DVD-platen som følger med. I enkelte land eller regioner kan HP legge ved en trykt utgave av garantien i esken. I landene eller områdene hvor garantien ikke følger med i trykt format, kan du be om å få et trykt eksemplar fra <http://www.hp.com/go/orderdocuments>. For produkter som kjøpes i Stillehavsasia, kan du skrive til HP Hewlett Packard, POD, P.O. Boks 200, Alexandra Post Office, Singapore 911507. Oppgi produktnavn, ditt navn, telefonnummer og postadresse.

2 Bli kjent med datamaskinen

Finne maskinvare

Gjør følgende for å finne ut hva slags maskinvare som er installert på datamaskinen:

- ▲ Skriv inn `Enhetsbehandling` i oppgavelinjens søkeboks, og velg deretter appen **Enhetsbehandling**.

Da får du en oversikt over alle enhetene som er installert i datamaskinen.

Trykk på `fn+esc` (kun på enkelte modeller) for å få informasjon om systemets maskinvarekomponenter og BIOS-versjonsnummer.

Finne programvare

Gjør følgende for å finne ut hva slags programvare som er installert på datamaskinen:





- ▲ Velg **Start**-knappen, og velg deretter **Alle apper**.

– eller –

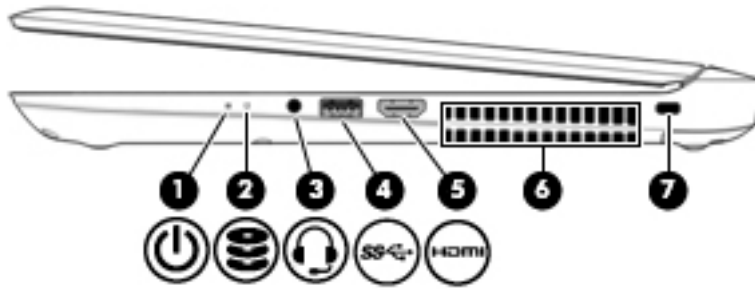
Høyreklikk på **Start**-knappen, og velg deretter **Programmer og funksjoner**.

Høyre side



Komponent	Beskrivelse
(1)  Av/på-lampe	<ul style="list-style-type: none"> På: Datamaskinen er på. Blinker: Datamaskinen er i hvilemodus, en strømsparingstilstand. Datamaskinen slår av strømmen til skjermen og andre komponenter. Av: Datamaskinen er av eller i dvalemodus. Dvalemodus er en strømsparingstilstand som bruker minst mulig strøm.
(2)  Harddisk eller optisk stasjon	<ul style="list-style-type: none"> Blinker hvitt: Harddisken eller den optiske stasjonen er i bruk. Gul: HP 3D DriveGuard har parkert harddisken midlertidig.
(3)  Kombinert lydutgang (hodetelefoner)/lydinngang (mikrofon)	<p>Brukes til å koble til eventuelle stereohøytalere, hodetelefoner, øreplugger eller en fjernsynslydkabel. Kan også brukes til tilkobling av en hodesettmikrofon (tilleggsutstyr). Denne kontakten støtter ikke frittstående mikrofoner.</p> <p>ADVARSEL: Demp lydvolument før du tar på deg hodetelefoner, øreplugger eller hodesett, slik at du ikke risikerer å skade hørselen. Du finner mer informasjon om sikkerhet i <i>Opplysninger om forskrifter, sikkerhet og miljø</i>.</p> <p>Slik får du tilgang til dette dokumentet:</p> <ol style="list-style-type: none"> Skriv inn <i>støtte</i> i søkefeltet på oppgavelinjen, og velg deretter appen HP Support Assistant. – eller – Klikk på spørsmålstegn-ikonet på oppgavelinjen. Velg Min PC, velg kategorien Spesifikasjoner og velg Brukerhåndbøker. <p>MERK: Når du kobler en enhet til kontakten, slås datamaskinens høyttalere av.</p>
(4)  USB 3.0-port	<p>Brukes til tilkobling av en USB-enhet, for eksempel tastatur, mus, ekstern stasjon, skriver, skanner eller USB-hub.</p>
(5)  HDMI-port	<p>Brukes til tilkobling av en eventuell skjerm- eller lydenhet, for eksempel et HD-TV-apparat, en kompatibel digital- eller lydkomponent eller en høyhastighets HDMI-enhet (High-Definition Multimedia Interface).</p>
(6) Luftespalter (2)	<p>Kjøle ned interne komponenter ved hjelp av luftgjennomstrømning.</p>

MERK: Viften på datamaskinen starter automatisk for å kjøle ned de interne komponentene og hindre overoppheting. Det er normalt at den interne viften slår seg av og på med jevne mellomrom.

(7) Feste for tyverisikringskabel









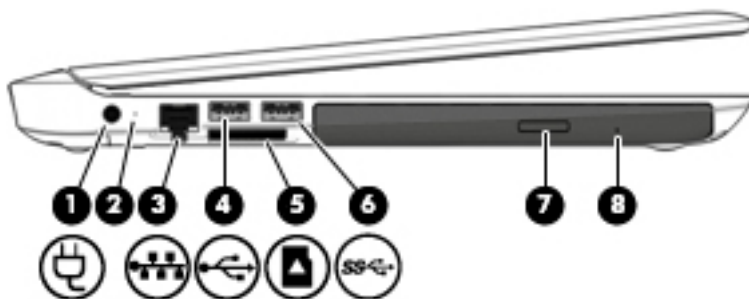

Brukes til tilkobling av en eventuell tyverisikringskabel til datamaskinen.

MERK: Tyverisikringskabelen er ment å virke avskrekkende, men kan ikke alltid hindre at datamaskinen blir skadet eller stjålet.

Venstre side



Komponent	Beskrivelse
(1) 	Strømkontakt Brukes til tilkobling av en strømadapter.
(2) 	strømadapter-/batterilampe <ul style="list-style-type: none">Hvit: Strømadapteren er tilkoblet, og batteriet er helt oppladet.Blinker hvitt: Strømadapteren er frakoblet, og batteriet har nådd et lavt batterinivå.Gul: Strømadapteren er tilkoblet og batteriet lades.Av: Batteriet lader ikke.
(3) 	RJ-45-kontakt (nettverk)/statuslamper Brukes til tilkobling av en nettverkskabel. <ul style="list-style-type: none">Hvit: Nettverket er tilkoblet.Gul: Det er aktivitet på nettverket.
(4) 	USB 2.0-port Brukes til tilkobling av en USB-tilleggsenhet, for eksempel tastatur, mus, ekstern stasjon, skriver, skanner eller USB-hub.
(5) 	Minnekortleser Brukes til å lese ekstra minnekort som gir deg mulighet til å lagre, behandle, dele eller få tilgang til informasjon. Slik setter du inn et kort: <ol style="list-style-type: none">Hold kortet slik at etiketten vender opp og kontaktene inn mot datamaskinen.Sett kortet inn i sporet og skyv det deretter inn til det sitter godt på plass. Slik tar du ut et kort: <ul style="list-style-type: none">Trykk kortet inn, slik at det spretter ut.
(6) 	USB 3.0-port Brukes til tilkobling av en USB-tilleggsenhet, for eksempel tastatur, mus, ekstern stasjon, skriver, skanner eller USB-hub.
(7) 	Utløserknapp for optisk stasjon Løser ut plateskuffen.
(8) 	Optisk stasjon Brukes til å lese en optisk plate eller lese fra og skrive til optiske plater, avhengig av datamaskinmodellen. MERK: For informasjon om platekompatibilitet, skriv <i>Hjelp</i> i søkeboksen på oppgavelinjen, velg Hjelp og støtte , og skriv deretter <i>platekompatibilitet</i> i søkeboksen.

Skjerm



MERK: Se illustrasjonen som er mest i samsvar med din datamaskin.

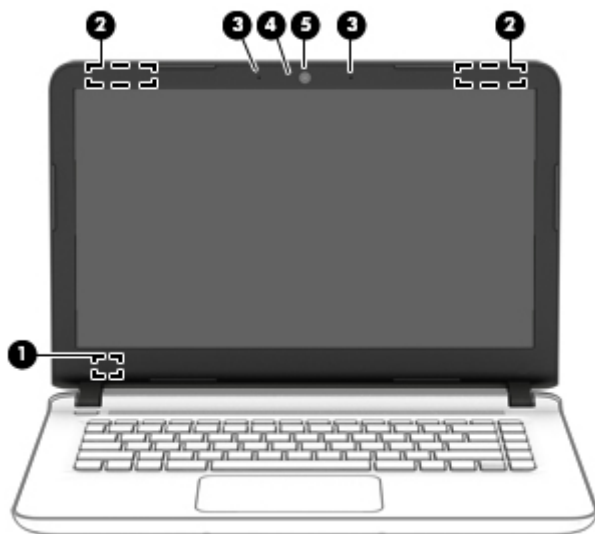

Komponent	Beskrivelse
(1) Intern skjermbryter	Slår av skjermen og starter hvilemodus hvis skjermen lukkes mens datamaskinen er slått på. MERK: Den interne skjermbryteren er ikke synlig på utsiden av datamaskinen.
(2) WLAN-antenner*	Sende og motta trådløse signaler for å kommunisere med trådløse lokalnettverk (WLAN).
(3) Interne mikrofoner (2)	Spille inn lyd.
(4) Webkameralampe	På: Webkameraet er i bruk.
(5) Webkamera	Brukes til å spille inn video og ta bilder. Enkelte modeller gir mulighet for videokonferanser og chatting på nettet ved å strøemme video. Slik bruker du webkameraet: ▲ Skriv inn <i>kamera</i> i søkefeltet på oppgavelinjen, og velg deretter Kamera .

*Antennene er ikke synlige på utsiden av datamaskinen. For å få best mulig forbindelse bør du unngå å dekke til områdene rundt antennene. Du finner mer informasjon om forskrifter for trådløsheter i det avsnittet i *Opplysninger om forskrifter, sikkerhet og miljø* som gjelder for ditt land eller din region.

Slik får du tilgang til håndboken:

1. Skriv inn *støtte* i søkefeltet på oppgavelinjen, og velg deretter appen **HP Support Assistant**.

– eller –

Klikk på spørsmålsteget-ikonet på oppgavelinjen.

2. Velg **Min PC**, velg kategorien **Spesifikasjoner** og velg **Brukerhåndbøker**.

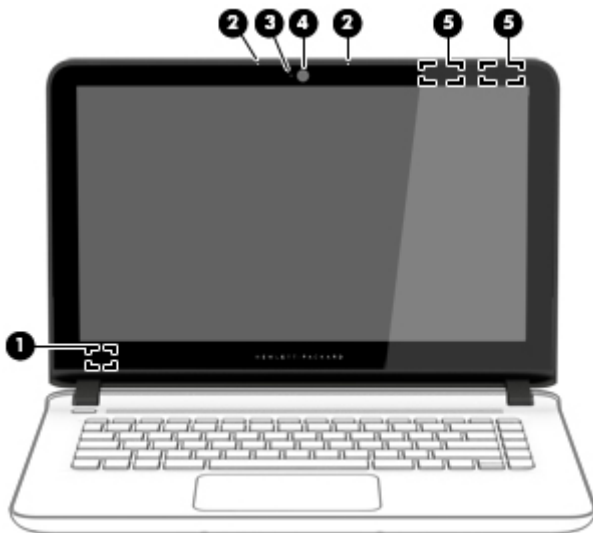

Komponent	Beskrivelse
(1) Intern skjermbryter	<p>Slår av skjermen og starter hvilemodus hvis skjermen lukkes mens datamaskinen er slått på.</p> <p>MERK: Den interne skjermbryteren er ikke synlig på utsiden av datamaskinen.</p>
(2) Interne mikrofoner (2)	Spille inn lyd.
(3) Webkatedralampe	På: Webkameraet er i bruk.
(4) Webkamera	<p>Brukes til å spille inn video og ta bilder. Enkelte modeller gir mulighet for videokonferanser og chatting på nettet ved å strøme video.</p> <p>Slik bruker du webkameraet:</p> <p>▲ Skriv inn <code>kamera</code> i søkefeltet på oppgavelinjen, og velg deretter Kamera.</p>
(5) WLAN-antenner*	Sende og motta trådløse signaler for å kommunisere med trådløse lokalnettverk (WLAN).

*Antennene er ikke synlige på utsiden av datamaskinen. For å få best mulig forbindelse bør du unngå å dekke til områdene rundt antennene. Du finner mer informasjon om forskrifter for trådløsheter i det avsnittet i *Opplysninger om forskrifter, sikkerhet og miljø* som gjelder for ditt land eller din region.

Slik får du tilgang til håndboken:

1. Skriv inn `støtte` i søkefeltet på oppgavelinjen, og velg deretter appen **HP Support Assistant**.
– eller –
Klikk på spørsmålstejn-ikonet på oppgavelinjen.
2. Velg **Min PC**, velg kategorien **Spesifikasjoner** og velg **Brukerhåndbøker**.

Oversiden

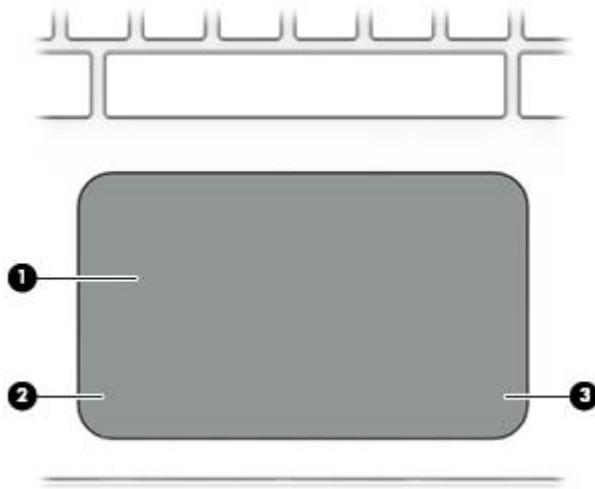

Styrepute

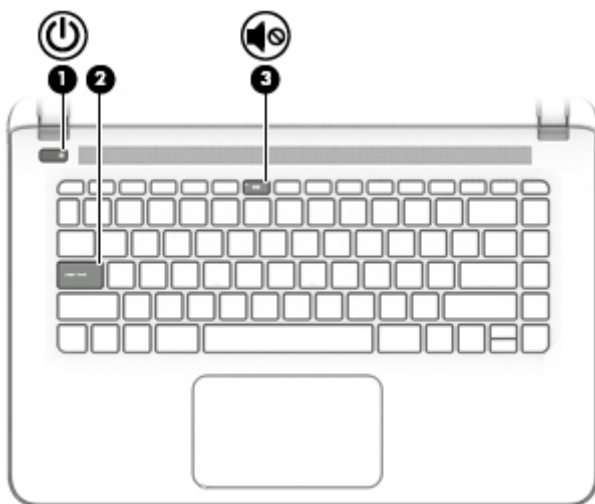

Komponent	Beskrivelse
(1) Styreputeområde	Leser fingerbevegelsene dine for å flytte pekeren eller aktivere objekter på skjermen. MERK: Styreputen støtter også kantsveipbevegelser. Se Bruke styreputen og berøringsskjermbevegelser på side 25 for å få mer informasjon.
(2) Venstre styreputeknapp	Fungerer på samme måte som venstre knapp på en ekstern mus.
(3) Høyre styreputeknapp	Fungerer på samme måte som høyre knapp på en ekstern mus.

Lamper



Komponent	Beskrivelse
(1)  Av/på-lampe	<ul style="list-style-type: none"> På: Datamaskinen er på. Blinker: Datamaskinen er i hvilemodus, en strømsparingstilstand. Datamaskinen slår av strømmen til skjermen og andre unødvendige komponenter. Av: Datamaskinen er av eller i dvalemodus. Dvalemodus er en strømsparingstilstand som bruker minst mulig strøm.
(2) Caps lock-lampe	På: Caps lock er på, slik at alle tastene gir store bokstaver.
(3)  Dempelampe	<ul style="list-style-type: none"> Gul: Datamaskinens lydfunksjon er av. Av: Datamaskinens lydfunksjon er på.

Knapper og høyttalere

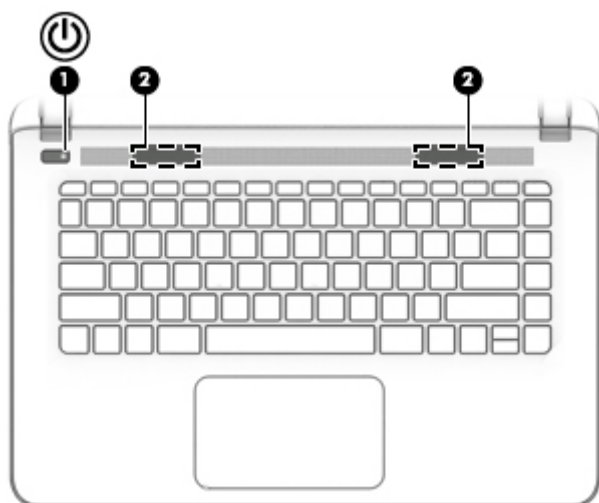

Komponent	Beskrivelse
(1)  Av/på-knapp	<ul style="list-style-type: none"> Når datamaskinen er av, trykker du på knappen for å slå datamaskinen på. Når datamaskinen er slått på, trykker du kort på knappen for å aktivere hvilemodus. Når datamaskinen er i hvilemodus, trykker du kort på knappen for å avslutte hvilemodus. Når datamaskinen er i dvalemodus, trykker du kort på knappen for å avslutte dvalemodus. <p>FORSIKTIG: Hvis du trykker på og holder av/på-knappen nede, mister du data som ikke er lagret.</p> <p>Hvis datamaskinen ikke reagerer og du ikke får slått den av fra Windows, trykker du på og holder av/på-knappen nede i minst fem sekunder.</p> <p>Se gjennom strømalternativene for å lære mer om strøminnstillingene.</p> <ul style="list-style-type: none"> ▲ Skriv inn <code>strøm</code> i søkefeltets oppgavelinje, velg Innstillinger for strøm og hvilemodus.

Komponent	Beskrivelse
	– eller – Høyreklikk på Start -knappen, og velg deretter Strømalternativer .
(2)	Høytalere (2)
	Skaper lyd.



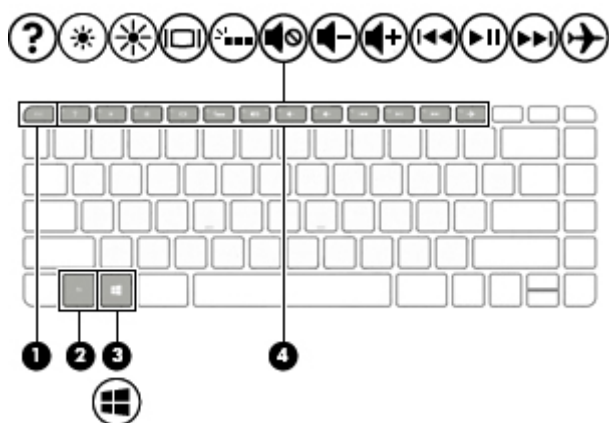









Taster



Komponent	Beskrivelse
(1) <code>esc</code> -tast	Viser systeminformasjon når du trykker på den og tasten <code>fn</code> samtidig.
(2) <code>fn</code> -tast	Viser systeminformasjon når du trykker på den samtidig med <code>esc</code> -tasten.
(3)  Windows-tast	Gå til Start -menyen MERK: Hvis du trykker på Windows-tasten igjen, lukkes på Start -menyen.
(4) Funksjonstaster	Brukes til å utføre mye brukte systemfunksjoner. MERK: På enkelte modeller slår <code>f5</code> -handlingstasten tastaturets bakkelysningsfunksjon av eller på.



Bruke handlingstastene

- En handlingstast utfører en tildelt funksjon.
- Ikonet på handlingstastene illustrerer funksjonen til hver enkelt tast.
- Når du skal bruke en handlingstastfunksjon, trykker du på og holder tasten.

Ikon	Beskrivelse
	Åpner Hjelp og støtte, som inneholder opplæringsprogrammer, informasjon om Windows-operativsystemet og datamaskinen, svar på spørsmål og oppdateringer til datamaskinen. Hjelp og støtte inneholder også automatiserte problemløsningsverktøy og tilgang til kundestøtte.
	Reduserer skjermens lysstyrke trinnvis så lenge du holder tasten nede.
	Øker skjermens lysstyrke trinnvis så lenge du holder tasten nede.
	Veksler mellom visning på ulike skjermenheter som er koblet til systemet. Hvis det for eksempel er koblet en monitor til datamaskinen og du trykker gjentatte ganger på denne tasten, veksler du mellom visning på datamaskinens egen skjerm, visning på monitorskjermen og samtidig visning på begge skjermene.
	På enkelte modeller slås tastaturets bakgrunnsbelysningsfunksjon av eller på. MERK: Slå av denne funksjonen for å spare på batteristrømmen.
	Demper eller gjenoppretter høyttalerlyden.
	Reduserer høyttalervolumet trinnvis mens du holder tasten nede.
	Øker høyttalervolumet trinnvis mens du holder tasten nede.
	Spiller av forrige spor på en lyd-CD-plate eller forrige avsnitt på en DVD- eller BD-plate.
	Starter, stanser eller fortsetter avspilling av en lyd-CD-, DVD- eller BD-plate.
	Spiller av neste spor på en CD-plate eller neste avsnitt på en DVD- eller BD-plate.
	Brukes til å slå flymodus og trådløsfunksjonen på eller av. MERK: Flymodustasten kalles også trådløsknappen. MERK: Et trådløst nettverk må være konfigurert før en trådløs forbindelse kan opprettes.

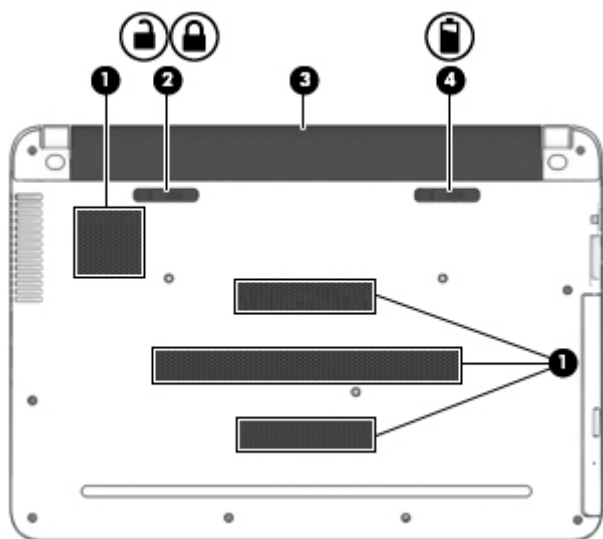
Undersiden



Komponent	Beskrivelse
(1) Luftespalter (4)	Kjøle ned interne komponenter ved hjelp av luftgjennomstrømning. MERK: Viften på datamaskinen starter automatisk for å kjøle ned de interne komponentene og hindre overoppheting. Det er normalt at den interne viften slår seg av og på med jevne mellomrom.
(2)  Batterilås	Låser batteriet i batteribrønnen.
(3) Batteribrønn	Holder batteriet på plass.
(4)  Batteriutløser	Løser ut batteriet.

Etiketter

Etikettene på datamaskinen inneholder informasjon som kan være nyttig ved feilsøking av problemer, og hvis du skal bruke datamaskinen i utlandet.

 **VIKTIG:** Se på følgende steder etter etikettene som er beskrevet i denne delen: på undersiden av datamaskinen, inne i batteribrønningen, under servicedekselet som kan tas av, eller på baksiden av skjermen.

- Serviceetikett - Inneholder viktig informasjon for å identifisere datamaskinen. Når du kontakter kundestøtte, blir du sannsynligvis bedt om å oppgi serienummeret og kanskje også produktnummeret eller modellnummeret. Finn frem disse numrene før du kontakter kundestøtte.

Serviceetiketten vil likne på et av eksemplene som vises nedenfor. Se illustrasjonen som er mest i samsvar med serviceetiketten på din datamaskin.



Komponent

- | | |
|-----|--|
| (1) | Serienummer |
| (2) | Produktnummer |
| (3) | Garantiperiode |
| (4) | Modellnummer (kun på enkelte modeller) |

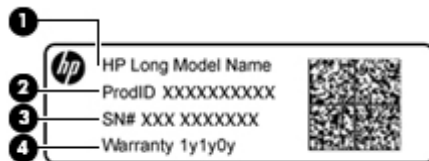

Komponent

- | | |
|-----|-------------------------------------|
| (1) | Modellnavn (bare enkelte produkter) |
| (2) | Produktnummer |
| (3) | Serienummer |
| (4) | Garantiperiode |

- Forskriftsetikett(er) – Viser forskriftsinformasjon om datamaskinen.
- Etikett(er) for trådløs sertifisering – Inneholder informasjon om trådløsenheter (tilleggsutstyr) og godkjenningsmerking for noen av landene og regionene hvor enhetene er godkjent for bruk.

3 Koble til et nettverk

Du kan ta med deg datamaskinen overalt hvor du drar. Men selv når du er hjemme, kan du utforske verden og få tilgang til informasjon fra millioner av nettstedene ved hjelp av datamaskinen og en kablet eller trådløs nettverkstilkobling. I dette kapittelet får du hjelp til å koble til denne verdenen.

Koble til et trådløst nettverk

Datamaskinen kan være utstyrt med én eller flere av følgende trådløsenheter:

- WLAN-enhet – Kobler datamaskinen til trådløse lokalnettverk (omtales vanligvis som Wi-Fi-nettverk, trådløse lokalnett eller WLAN) på kontorer, hjemme og på offentlige steder som flyplasser, restauranter, kafeer, hoteller og universiteter. I et trådløst lokalnettverk kommuniserer den mobile trådløsenheten i datamaskinen med en trådløs ruter eller et trådløst tilgangspunkt.
- HP Mobile Broadband-modul – Sørger for trådløs tilkobling via et trådløst regionnettverk (WWAN), et mye større område. Mobilnettverkoperatører installerer basestasjoner (ligner på mobilmaster) i store geografiske områder, noe som gir effektiv dekning i hele delstater, regioner og til og med land.
- Bluetooth-enhet – Oppretter et trådløst områdenettverk (PAN) for å koble til andre Bluetooth-aktiverte enheter, for eksempel datamaskiner, telefoner, skrivere, hodetelefoner, høyttalere og kameraer. I et trådløst områdenettverk kommuniserer hver enkelt enhet direkte med andre enheter, og enhetene må være plassert relativt nær hverandre – vanligvis innenfor en avstand på 10 meter.

Du finner mer informasjon om trådløs teknologi, Internett og nettverk på Kom i gang-appen.

- ▲ Velg på **Start** -knappen, og velg deretter **Kom i gang**-appen.

Bruke trådløskontrollene

Du kan styre trådløsenhetene på datamaskinen med en eller flere av disse funksjonene:

- Flymodus-tast (også kalt trådløsknappen eller trådløstasten) (heretter kalt flymodustast i dette kapittelet)
- Operativsystemkontroller

Flymodustast

Datamaskinen kan ha en flymodustast, én eller flere trådløse enheter og én eller to trådløslamper. Alle trådløsenhetene på datamaskinen er aktivert som standard.

Trådløsindikatoren viser den generelle strømstatusen til trådløsenhetene, ikke statusen til enkeltenheter.

Operativsystemkontroller

Ved hjelp av nettverks- og delingssenteret kan du sette opp en forbindelse eller et nettverk, koble til et nettverk og diagnostisere og reparere nettverksproblemer.

Slik bruker du operativsystemkontroller:

1. Skriv `kontrollpanel` i søkefeltet på oppgavelinjen, og velg deretter **Kontrollpanel**.
2. Velg **Nettverk og Internett** og deretter **Nettverks- og delingssenter**.

Du finner mer informasjon i Kom i gang-appen.

- ▲ Velg **Start**-knappen, og velg deretter **Kom i gang**-appen.

Koble til trådløse lokalnettverk

 **MERK:** Når du skal konfigurere Internett-tilgang hjemme, må du opprette en konto hos en Internett-leverandør (ISP). Kontakt en lokal Internett-leverandør for å skaffe deg Internett-tjeneste og et modem. Internett-leverandøren vil hjelpe til med å konfigurere modemmet, installere en nettverkskabel for å koble den trådløse ruteren til modemmet og teste Internett-tjenesten.

Slik kobler du til et trådløst lokalnettverk:

1. Kontroller at WLAN-enheten er på.
2. Velg ikonet for nettverksstatus på oppgavelinjen, og koble deretter til et av de tilgjengelige nettverkene.

Hvis nettverket er et trådløst lokalnettverk med sikkerhet aktivert, blir du bedt om å oppgi en sikkerhetskode. Skriv koden og velg **Neste** for å fullføre tilkoblingen.

 **MERK:** Hvis ingen trådløse nettverk vises, er du kanskje utenfor rekkevidden til trådløse rutere eller tilgangspunkter.

 **MERK:** Hvis du ikke ser det trådløse lokalnettverket du vil koble til, høyreklikker du på nettverksstatusikonet på oppgavelinjen og velger **Åpne Nettverks- og delingssenter**. Velg **Konfigurer en ny tilkobling eller et nytt nettverk**. Det vises en liste over alternativer, der du kan velge å søke manuelt etter og koble deg til et nettverk eller opprette en ny nettverkstilkobling.

3. Følg veiledningen på skjermen for å fullføre tilkoblingen.

Når forbindelsen er opprettet, velger du nettverksstatusikonet lengst til høyre på oppgavelinjen for å bekrefte navnet og statusen til forbindelsen.

 **MERK:** Den funksjonelle rekkevidden (hvor langt de trådløse signalene når) er avhengig av WLAN-implementeringen, ruterprodusenten og støy fra andre elektroniske enheter eller bygningsmessige hindringer som vegger og gulv.

Bruke HP mobilt bredbånd (kun på enkelte produkter)

HP Mobile Broadband-datamaskinen har innebygd støtte for mobile bbredbåndstjenester. Når du bruker den nye datamaskinen sammen med en mobiloperatørs nettverk, kan du fritt koble til Internett, sende e-post eller koble til bedriftsnettverket uten å trenge Wi-Fi-soner.

 **MERK:** Hvis nettbrettet har HP DataPass, gjelder ikke instruksjonene i dette avsnittet. Se [Bruke HP DataPass \(kun på enkelte produkter\) på side 19](#).

Du må kanskje ha IMEI- og/eller MEID-nummeret til HP-modulen for mobilt bredbånd for å aktivere mobil bredbåndstjeneste. Serienummeret kan være trykt på en etikett på undersiden av datamaskinen, inne i batteribrønningen, under servicedekselet eller på baksiden av skjermen.

– eller –

Du finner nummeret ved å følge denne fremgangsmåten:

1. Fra oppgavelinjen velger du nettverksstatusikonet.
2. Velg **Innstillinger for tilkobling**.
3. Under seksjonen **Mobilt bredbånd** kan du velge nettverksstatusikonet.

Noen operatører krever bruk av SIM-kort (Subscriber Identity Module). Et SIM-kort inneholder grunnleggende opplysninger om deg, for eksempel en PIN-kode (Personal Identification Number) og nettverksinformasjon. I noen datamaskiner følger det med et forhåndsinstallert SIM-kort. Hvis et SIM-kort ikke er forhåndsinstallert, kan det følge med dokumentene om HP mobilt bredbånd som fulgte med datamaskinen, eller mobilnettoperatøren kan levere det separat.

Du finner mer informasjon om HP-modulen for mobilt bredbånd og hvordan du aktiverer tjenesten med en foretrukket mobilnettoperatør i informasjonen om mobilt bredbånd som fulgte med datamaskinen.

Bruke HP DataPass (kun på enkelte produkter)

HP DataPass gir tilgang til Mobile Broadband uten årlige kontrakter, uten kredittkort og uten tilleggsavgifter. Med HP DataPass slår du ganske enkelt på enheten, registrerer deg og kobler deg til. Hos HP DataPass får du en månedlig datapakke med på kjøpet når du kjøper enheten. Se <http://www.hp.com/go/hpdatapass> for å få mer informasjon.

Bruke GPS (kun på enkelte produkter)

Datamaskinen kan være utstyrt med en GPS-enhet (Global Positioning System). GPS-satellitter sørger for steds-, hastighets- og retningsinformasjon til GPS-utstyrte systemer.

Du finner mer informasjon i brukerstøtten for HP GPS and Location-programvaren.

Bruke trådløse Bluetooth-enheter (kun på enkelte produkter)

En Bluetooth-enhet sørger for trådløs kommunikasjon innenfor korte avstander som erstatning for fysiske kabeltilkoblinger som tradisjonelt er brukt til å koble sammen elektroniske enheter, som for eksempel:

- Datamaskiner (stasjonære, bærbare)
- Telefoner (mobiltelefoner, trådløse telefoner, smarttelefoner)
- Bildebehandlingsenheter (skriver, kamera)
- Lydenheter (hodetelefoner, høyttalere)
- Mus
- Eksternt tastatur

Bluetooth-enheter gir node-til-node-funksjonalitet, slik at du kan konfigurere et trådløst områdenettverk (PAN) med Bluetooth-enheter. Du finner informasjon om konfigurering og bruk av Bluetooth-enheter i hjelpen til Bluetooth-programvaren.

Koble til et trådløst lokalnettverk (kun på enkelte produkter)

Bruk en LAN-tilkobling hvis du vil koble datamaskinen direkte til en ruter hjemme (i stedet for å arbeide trådløst), eller hvis du vil koble den til et eksisterende nettverk på arbeidsplassen.

Tilkobling til et lokalnettverk krever en 8-pinners RJ-45-nettverkskabel og en nettverkskontakt på datamaskinen.

Følg denne fremgangsmåten for å koble til nettverkskabelen:

1. Koble nettverkskabelen til nettverkskontakten **(1)** på datamaskinen.

2. Koble den andre enden av nettverkskabelen til nettverkskontakten **(2)** eller ruteren.

 **MERK:** Hvis nettverkskabelen har støyreduksjonskretser **(3)** som hindrer støy fra TV- og radiosignaler, kobler du til kabelen med kretsenden mot datamaskinen.

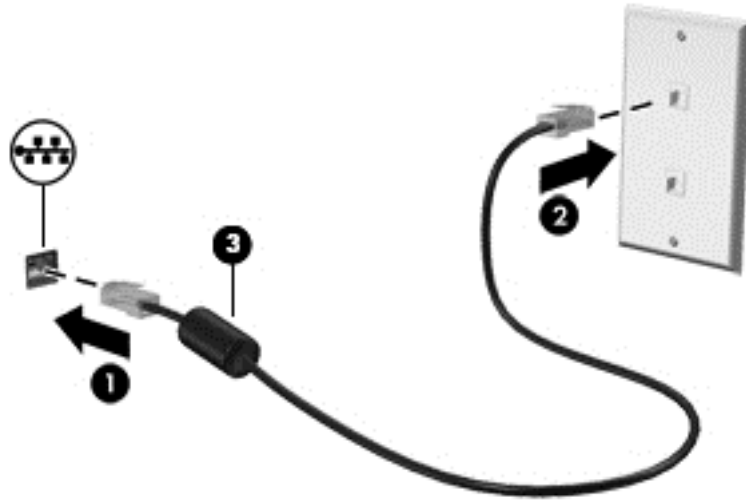

Dele data og stasjoner og få tilgang til programvare

Hvis datamaskinen inngår i et nettverk, er du ikke begrenset til kun å bruke data som er lagret på datamaskinen. Datamaskiner som er koblet til nettverket, kan utveksle programvare og data med hverandre.

Du finner mer informasjon om deling av filer, mapper og stasjoner i Kom i gang-appen.

- ▲ Velg **Start**-knappen, og velg deretter **Kom i gang**-appen.

 **MERK:** Hvis en plate, for eksempel en DVD-film, er kopibeskyttet, kan den ikke deles.

4 Bruke underholdningsfunksjoner

Bruk HP-datamaskinen som et underholdningssenter for å kommunisere med venner og kjente via webkameraet, nyte og organisere musikk og laste ned og se på filmer. Du kan også gjøre datamaskinen til et enda kraftigere underholdningssenter ved å koble til eksterne enheter som skjerm, projektor, TV-apparat, høyttalere og hodetelefoner.

Bruke et webkamera

Datamaskinen har et integrert webkamera som tar opp video og tar bilder. Enkelte modeller kan gi mulighet for videokonferanser og chatting på nettet ved å strøkke (direkteavspille) video.

- ▲ Du får tilgang til webkameraet, Skriv inn `kameraet` i oppgavelinjens søkeboks, og velg **kameraet** fra listen over programmer.

Bruke lyd

På datamaskinen, eller ved bruk av en ekstern optisk stasjon på enkelte modeller, kan du spille musikk-CD-plater, laste ned og lytte til musikk, strøkke (direkteavspille) lydinnhold fra Internett (inkludert radio), ta opp lyd eller mikse lyd og video for å skape multimedieinnhold. Koble til eksterne lydenheter som høyttalere eller hodetelefoner for å forbedre lytteropplevelsen.

Koble til høyttalere

Du kan koble kablede høyttalere til datamaskinen via en USB-port eller lydutgangen (hodetelefoner) på datamaskinen eller en forankringsstasjon.

Følg veiledningen fra produsenten for å koble trådløse høyttalere til datamaskinen. Hvis du vil koble HD-høyttalere til datamaskinen, kan du se [Konfigurere HDMI-lyd på side 23](#). Reduser voluminstillingen før du kobler til høyttalere.

Koble til hodesett

 **ADVARSEL:** Reguler lydvolminnstillingen før du tar på deg hodetelefoner, øreplugger eller hodesett, slik at du ikke risikerer å skade hørselen. Du finner mer informasjon om sikkerhet i *Opplysninger om forskrifter, sikkerhet og miljø*.

Slik får du tilgang til dette dokumentet:

1. Skriv inn `støtte` i søkefeltet på oppgavelinjen, og velg deretter appen **HP Support Assistant**.

– eller –

Klikk på spørsmålstegn-ikonet på oppgavelinjen.

2. Velg **Min PC**, velg kategorien **Spesifikasjoner** og velg **Brukerhåndbøker**.

Hodetelefoner med mikrofon kalles *hodesett*. Du kan koble hodesett med ledning til den kombinerte lydutgangen (hodetelefoner) og lydinngangen (mikrofon) på datamaskinen.

Hvis du skal koble *trådløse* hodesett til datamaskinen, følger du veiledningen fra produsenten av enheten.

Bruke lydinnstillinger

Bruk lydinnstillingene for å justere systemvolum, endre systemlyder eller styre lydenheter.

Slik viser eller endrer du lydinnstillingene:

- ▲ Skriv inn **Kontrollpanel** i søkefeltet oppgavelinjen, velg **Kontrollpanel**, velg **Maskinvare og lyd**, og velg **lyd**.

– eller –

Høyreklikk på **Start**-knappen, velg **Kontrollpanel**, velg **Maskinvare og lyd**, og velg deretter **Lyd**.

Datamaskinen kan ha et forbedret lydsystem av Bang & Olufsen, DTS, Beats audio, eller en annen leverandør. Som et resultat kan datamaskinen ha avanserte lydfunksjoner, som kan styres via et audio-Kontrollpanel spesifikt for lydsystemet ditt.

Bruk audio-kontrollpanelet for å se på og styre lydinnstillingene.

- ▲ Skriv **Kontrollpanel** i søkefeltets oppgavelinje, velg **Kontrollpanel**, velg **maskinvare og lyd**, og velg **lyd** Kontrollpanel spesifikt for ditt system.

– eller –

Høyreklikk på **Start**-knappen, velger **Kontrollpanel**, velg **maskinvare og lyd**, og deretter audio-Kontrollpanel spesifikt for ditt system.

Bruke video

Datamaskinen er en kraftig videoenhet som gjør det mulig å strøkke (direkteavspille) video fra favorittnettsteder og laste ned video og filmer som du kan se på datamaskinen når den ikke er koblet til et nettverk.

Hvis du vil forbedre seeropplevelsen, kan du bruke en av skjermportene på datamaskinen til å koble til en ekstern skjerm, projektor eller TV.

 **VIKTIG:** Pass på at den eksterne enheten er koblet til riktig port på datamaskinen, og med riktig kabel. Følg veiledningen fra produsenten av enheten.

Du finner informasjon om bruk av videofunksjoner i Hjelp og støtte.

Koble til skjermenheter med en HDMI-kabel (kun på enkelte modeller)

 **MERK:** Hvis du skal koble en HDMI-skjermenhet til datamaskinen, trenger du en HDMI-kabel som du må kjøpe separat.

Hvis du vil vise datamaskinens skjermbilde på en HD-TV eller -skjerm, kobler du til HD-enheten ved å følge veiledningen nedenfor:

1. Koble den ene enden av HDMI-kabelen til HDMI-porten på datamaskinen.

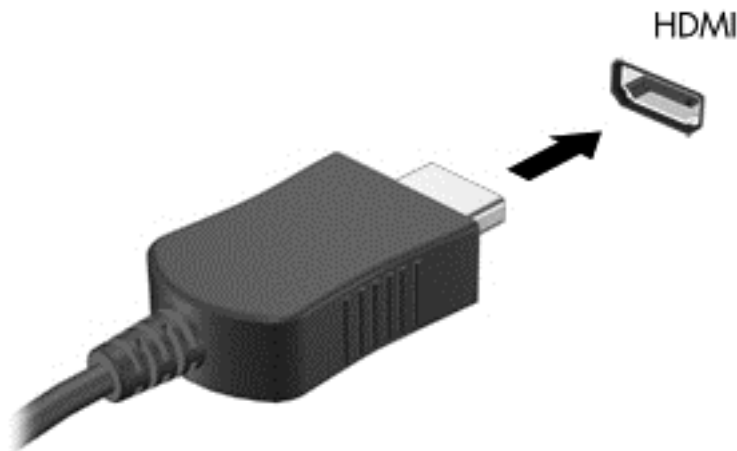

2. Koble til den andre enden av kabelen til en HD-TV eller -skjerm.
3. Trykk på **f4** for å veksle mellom fire alternative visningsmuligheter:
 - **Bare PC-skjerm:** Vis skjermbildet bare på datamaskinen.
 - **Duplikat:** Vis skjermbildet samtidig på både datamaskinen og den eksterne enheten.
 - **Utvid:** Vis skjermbildet utvidet til både datamaskinen og den eksterne enheten.
 - **Bare ekstra skjerm:** Vis skjermbildet bare på den eksterne enheten.

Skjermbildevisningen endres hver gang du trykker på **f4**.

 **MERK:** Øk skjermoppløsningen på den eksterne enheten på følgende måte for å oppnå best mulig resultat, spesielt hvis du velger Utvid-alternativet. Skriv `Kontrollpanel` i søkeboksen på oppgavelinjen, velg **Kontrollpanel**, velg **Utseende og personalisering**. Under **Skjerm** velger du **Juster skjermoppløsning**.

Konfigurere HDMI-lyd

HDMI er det eneste skjermgrensesnittet som støtter HD-video og -lyd. Når du har koblet en HDMI-TV til datamaskinen, kan du slå HDMI-lyd på ved å følge denne fremgangsmåten:

1. Høyreklikk på **Høytalere**-ikonet i systemstatusfeltet lengst til høyre på oppgavelinjen, og klikk deretter på **Avspillingsenheter**.
2. Velg navnet til den digitale utdataenheten i **Avspilling**-kategorien.
3. Klikk på **Bruk standard** og deretter på **OK**.

Slik får du lyd i høytalerne på datamaskinen igjen:

1. Høyreklikk på **Høytalere**-ikonet i systemstatusfeltet lengst til høyre på oppgavelinjen, og klikk deretter på **Avspillingsenheter**.
2. Klikk på **Høytalere** i kategorien Avspilling.
3. Klikk på **Bruk standard** og deretter på **OK**.

Finne og koble til Miracast-kompatible trådløse skjermer (kun på enkelte modeller)

Følg fremgangsmåten nedenfor for å finne og koble til Miracast-kompatible trådløse skjermer uten å forlate de aktuelle appene.

Slik åpner du Miracast:

- ▲ Skriv inn `prosjektet` i oppgavelinjen søkeboksen, og klikk deretter på **prosjektet i en ekstra skjerm**. Klikk på **Koble til en trådløs skjerm** og følg veiledningen på skjermen.



MERK: Hvis du vil vite hva slags skjerm du har (Miracast-kompatibel eller Intel WiDi), kan du se i dokumentasjonen som fulgte med TV-en eller den ekstra skjermenheten.

Finne og koble til Intel WiDi-kompatible skjermer (kun på enkelte modeller)

Bruk Intel WiDi for å trådløst projisere individuelle filer som bilder, musikk eller videoer eller kopiere hele datamaskinskjermen til en TV eller en sekundær skjermenhet.

Intel WiDi, en premium Miracast-løsning, gjør det enkelt og sømløst å pare den sekundære visningsenheten; muliggjør fullskjerm kopiering; og gir forbedret hastighet, kvalitet og skalering. Med Intel WiDi Media Share kan du enkelt multitask, og den har verktøy for å velge og dra individuelle mediefiler til den ekstra skjermenheten.

Slik kobler du til Intel WiDi-kompatible skjermer:

- ▲ Skriv inn `prosjektet` i oppgavelinjen søkeboksen, og klikk deretter på **prosjektet i en ekstra skjerm**. Klikk på **Koble til en trådløs skjerm** og følg veiledningen på skjermen.

Slik åpner du Intel WiDi:

- ▲ Skriv inn `Intel WiDi` i oppgavelinjens søkeboks, og klikk deretter på **Intel WiDi**.

5 Navigere på skjermen

Trykk på Windows-tasten  på tastaturet eller Windows-knappen  på et nettbrett for å komme raskt tilbake til startskjermen.

Du kan navigere på dataskjermen på følgende måter:

- Bruke berøringsbevegelser direkte på skjermen (bare enkelte produkter)
- Bruke berøringsbevegelser på styreputen
- Bruke tastatur og ekstra mus (mus kjøpes separat)

Bruke styreputen og berørings-skjermbevegelser

Med styreputen kan du navigere på dataskjermen og styre pekeren ved bruk av enkle berøringsbevegelser. Du kan også bruke venstre og høyre styrepute knapp på samme måte som de tilsvarende knappene på en ekstern mus. For å navigere på en berørings-skjerm (kun på enkelte modeller), berører du skjermen direkte med bevegelser som beskrives i dette kapitlet.

Du kan også tilpasse bevegelser og se demonstrasjoner av hvordan de fungerer. Skriv `Kontrollpanel` i søkeboksen på oppgavelinjen, velger **Kontrollpanel**, og deretter **maskinvare og lyd**. Velg **Mus** under **Enheter og skrivere**.

 **MERK:** Hvis ikke annet angis, kan berøringsbevegelser brukes på datamaskinens styrepute eller på en berørings-skjerm (kun på enkelte modeller).

Trykke

Bruk bevegelsen trykk/dobbeltrykk til å velge eller åpne et objekt på skjermen.

- Pek på et objekt på skjermen og trykk med én finger i styreputeområdet for å velge det. Dobbeltrykk på et objekt for å åpne det.



Zoome/knipe med to fingrer

Bruk bevegelsen kniping/zooming med to fingrer til å zoome ut eller inn på bilder og tekst.

- Zoom ut ved å plassere to fingrer litt fra hverandre på berøringsskjermen, og beveg dem deretter mot hverandre.
- Zoom inn ved å plassere to fingrer sammen på berøringsskjermen, og beveg dem deretter fra hverandre.

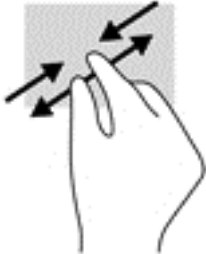

Bla med to fingrer (kun styrepute)

Bruk bevegelsen rulle med to fingrer for å flytte opp, ned eller sideveis på en side eller et bilde.

- Plasser to fingrer litt fra hverandre i styreputeområdet, og dra dem deretter opp, ned, mot venstre eller mot høyre.

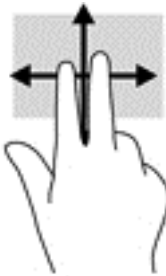

Trykk med to fingrer (kun styrepute)

Bruk bevegelsen klikk med to fingrer til å åpne menyen for et objekt på skjermen.

 **MERK:** Trykk med to fingrer utfører samme handling som høyreklikking med musen.

- Plasser to fingrer på styreputen, og trykk for å åpne alternativmenyen for det valgte objektet.



Dra med én finger (kun berøringsskjerm)

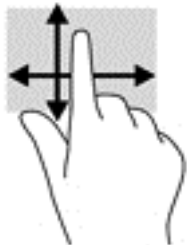

Bruk bevegelsen dra med én finger til å panorere eller bla gjennom lister og sider, eller til å flytte et objekt.

- Når du skal bla på skjermen, drar du en finger over skjermen i den retningen du vil bevege innholdet.
- Hvis du vil flytte et objekt, trykk og hold fingeren på et objekt, og dra fingeren for å flytte objektet.



Bruke tastatur og ekstra mus

Ved hjelp av tastaturet og musen kan du skrive, velge objekter, rulle og utføre de samme funksjonene som med berøringsbevegelser. På tastaturet kan du også bruke handlings- og direktetaster til å utføre bestemte funksjoner.

 **TIPS:** Windows-logotasten  på tastaturet bringer deg raskt tilbake til startskjermen. Trykk på tasten igjen for å lukke menyen.

 **MERK:** Avhengig av land og region kan tastaturet ha andre taster og tastaturfunksjoner enn dem som nevnes i denne delen.

6 Strømstyring

Datamaskinen kan gå enten på batteristrøm eller på nettstrøm. Når datamaskinen går på kun batteristrøm og du ikke har noen vekselstrømkilde tilgjengelig for å lade batteriet, er det viktig å overvåke og spare på batteriladingen.

Starte og avslutte hvile- og dvalemodus

Windows har to strømsparingstilstander, hvile- og dvalemodus.

- Hvilemodus – Hvilemodus startes automatisk etter en periode uten aktivitet. Alt arbeid lagres i minnet, slik at du kan gjenoppta arbeidet meget raskt. Du kan også starte hvilemodus manuelt. Se [Starte og avslutte hvilemodus manuelt på side 29](#) for å få mer informasjon.
- Dvalemodus – Dvalemodus startes automatisk hvis batteriet får et kritisk lavt nivå. I dvalemodus lagres alt arbeid i en dvalemodusfil på harddisken og datamaskinen slår seg av. Du kan også starte dvalemodus manuelt. Se [Starte og avslutte dvalemodus manuelt \(kun på enkelte produkter\) på side 29](#) for å få mer informasjon.

 **FORSIKTIG:** For å redusere risikoen for redusert lyd- og bildekvalitet, tap av lyd eller videoavspillingsfunksjonalitet eller tap av data må du ikke starte hvilemodus mens du leser fra eller skriver til en plate eller et eksternt mediekort.

Starte og avslutte hvilemodus manuelt

Du kan starte hvilemodus på en av disse måtene:

- Lukk skjermen.
- Velg **Start**-knappen, **Strøm**-ikonet og deretter **Hvilemodus**.

Du kan avslutte hvilemodus på en av disse måtene:

- Trykk kort på av/på-knappen.
- Hvis datamaskinen er lukket, åpner du skjermen.
- Trykk på en tast på tastaturet.
- Trykk på styreputen.

Når datamaskinen går ut av hvilemodus, tennes av/på-lampene og det du holdt på med, hentes frem igjen på skjermen.



MERK: Hvis du har angitt at det skal kreves passord ved avslutning av hvilemodus, må du skrive inn Windows-passordet før arbeidet kommer opp på skjermen igjen.

Starte og avslutte dvalemodus manuelt (kun på enkelte produkter)

Du kan aktivere brukerstartet dvalemodus og endre andre strømstillinger og tidsavbrudd ved å bruke Strømalternativer:

1. Skriv inn `strømalternativer` i søkeboxen i oppgavelinjen, og velg deretter **Strømalternativer**.

– eller –

Høyreklikk på **Strømmåler-ikonet** , og velg deretter **Strømalternativer**.

2. Velg **Velg hva av/på-knappen gjør** i panelet til venstre.
3. Velg **Endre innstillinger som for øyeblikket er utilgjengelige**, og deretter **dvalemodus** i området **Når jeg trykker på av/på-knappen**.

– eller –

Under **Innstillinger for avslutning**, merk av boksen **Dvalemodus** for å vise alternativet for dvalemodus i Strøm-menyen.

4. Velg **Lagre endringer**.

Slik avslutter du dvalemodus:

- ▲ Trykk kort på av/på-knappen.

Når datamaskinen går ut av dvalemodus, tennes av/på-lampene og det du holdt på med, hentes frem igjen på skjermen.



MERK: Hvis du har angitt at det skal kreves passord ved avslutning av dvalemodus, må du skrive inn Windows-passordet før arbeidet kommer opp på skjermen igjen.

Angi passordbeskyttelse ved reaktivering (avslutting av hvile- eller dvalemodus)

Følg denne fremgangsmåten for å kreve passord når datamaskinen aktiveres igjen fra hvile- eller dvalemodus:

1. Skriv inn `strømalternativer` i søkeboksen i oppgavelinjen, og velg deretter **Strømalternativer**.
– eller –

Høyreklikk på **Strømmåler**-ikonet , og velg deretter **Strømalternativer**.

2. Velg **Krev passord ved reaktivering** i panelet til venstre.
3. Velg **Endre innstillinger som ikke er tilgjengelige nå**.
4. Velg **Krever passord (anbefales)**.





MERK: For å opprette et brukerkontopassord eller endre gjeldende passord, velger du **Opprett eller endre passordet til brukerkontoen** og følger veiledningen på skjermen. Gå til trinn 5 hvis du ikke trenger å opprette eller endre et brukerkontopassord.

5. Velg **Lagre endringer**.

Bruke strømmåleren og strøminnstillingene

Strømmåleren befinner seg på Windows-oppgavelinjen. Strømmåleren gjør det mulig å få rask tilgang til strøminnstillinger og vise gjenværende batterilading.

- Plasser musepekeren over strømmålerikonet for å vise hvor mange prosent strøm batteriet har igjen og gjeldende strømstyringsplan .
- Hvis du vil bruke Strømalternativer, høyreklikker du på strømmålerikonet , og velger så et alternativ fra listen. Du kan også skrive `Strømalternativer` i søkeboksen i oppgavelinjen, og deretter velge **Strømalternativer**.

Forskjellige strømmålerikoner viser om datamaskinen går på batteri eller nettstrøm. Når du plasserer musepekeren over ikonet, vises også en melding hvis batteriet har et lavt eller kritisk lavt batterinivå.

Bruke batteristrøm

Hvis du har et ladet batteri i datamaskinen og den ikke er koblet til strømnettet, går datamaskinen på batteristrøm. Batteriet i datamaskinen lades sakte ut når datamaskinen er slått av og ikke er koblet til strømnettet. Datamaskinen viser en melding hvis batteriet har et lavt eller kritisk lavt batterinivå.

Driftstiden til batteriet i datamaskinen varierer, avhengig av innstillingene for strømstyring, programmene som kjøres på datamaskinen, skjermens lysstyrke, eksterne enheter som er koblet til datamaskinen, og andre faktorer.

Batteri som kan byttes av bruker



ADVARSEL: Av hensyn til sikkerheten bør du bare bruke det brukerutskiftbare batteriet som fulgte med datamaskinen, et erstatningsbatteri fra HP eller et kompatibelt batteri som er kjøpt fra HP.



FORSIKTIG: Du kan miste data hvis du tar ut et brukerutskiftbart batteri som er datamaskinens eneste strømkilde. For å unngå å miste data bør du lagre alt arbeid eller slå datamaskinen av via Windows før du tar batteriet ut.

Hvis du skal ta ut et brukerutskiftbart batteri se fremgangsmåten og illustrasjonen som er mest i samsvar med datamaskinen:

1. Snu datamaskinen opp-ned på en plan flate slik at batteriet vender mot deg.
2. Skyv på batteriutløseren **(1)** for å løse ut batteriet.

 **MERK:** Batteriutløseren går automatisk tilbake i utgangsstillingen.

3. Ta batteriet **(2)** ut av datamaskinen.

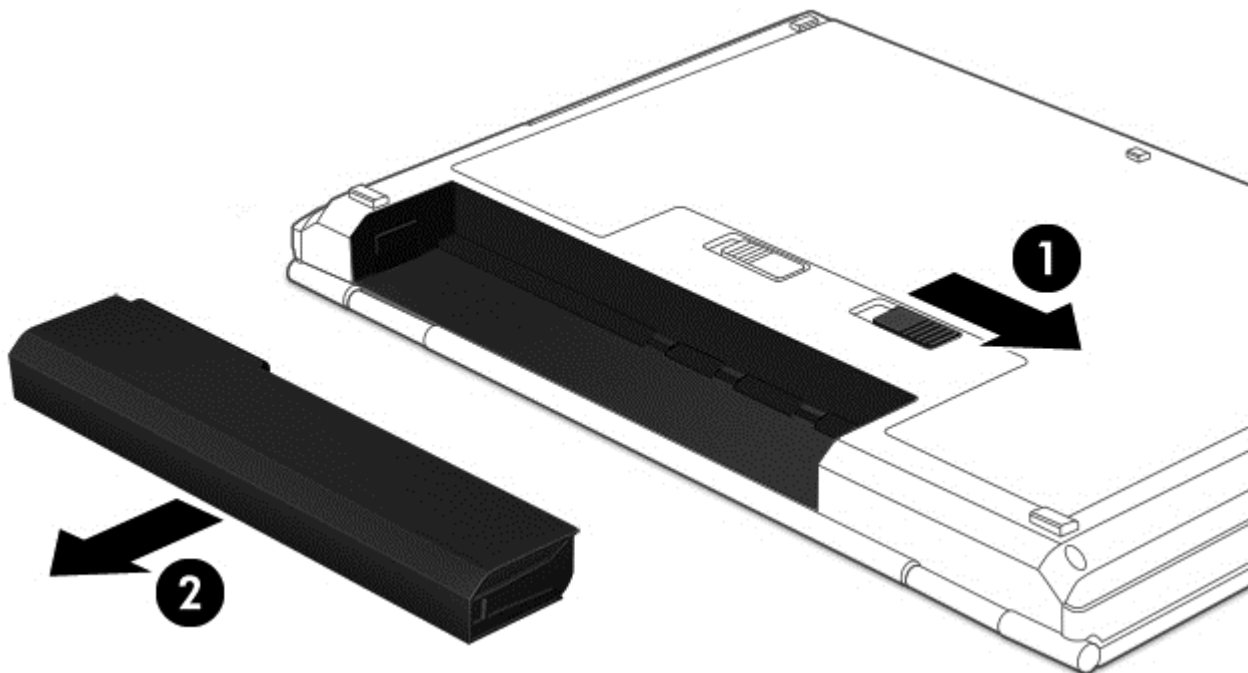

– eller –

1. Snu datamaskinen opp-ned på en plan flate slik at batteriet vender mot deg.
2. Skyv på batterisperren **(1)** for å låse opp batterilåsen, og skyv deretter på batteriutløseren **(2)** for å frigjøre batteriet.

 **MERK:** Batteriutløseren går automatisk tilbake i utgangsstillingen.

3. Ta batteriet **(3)** ut av datamaskinen.

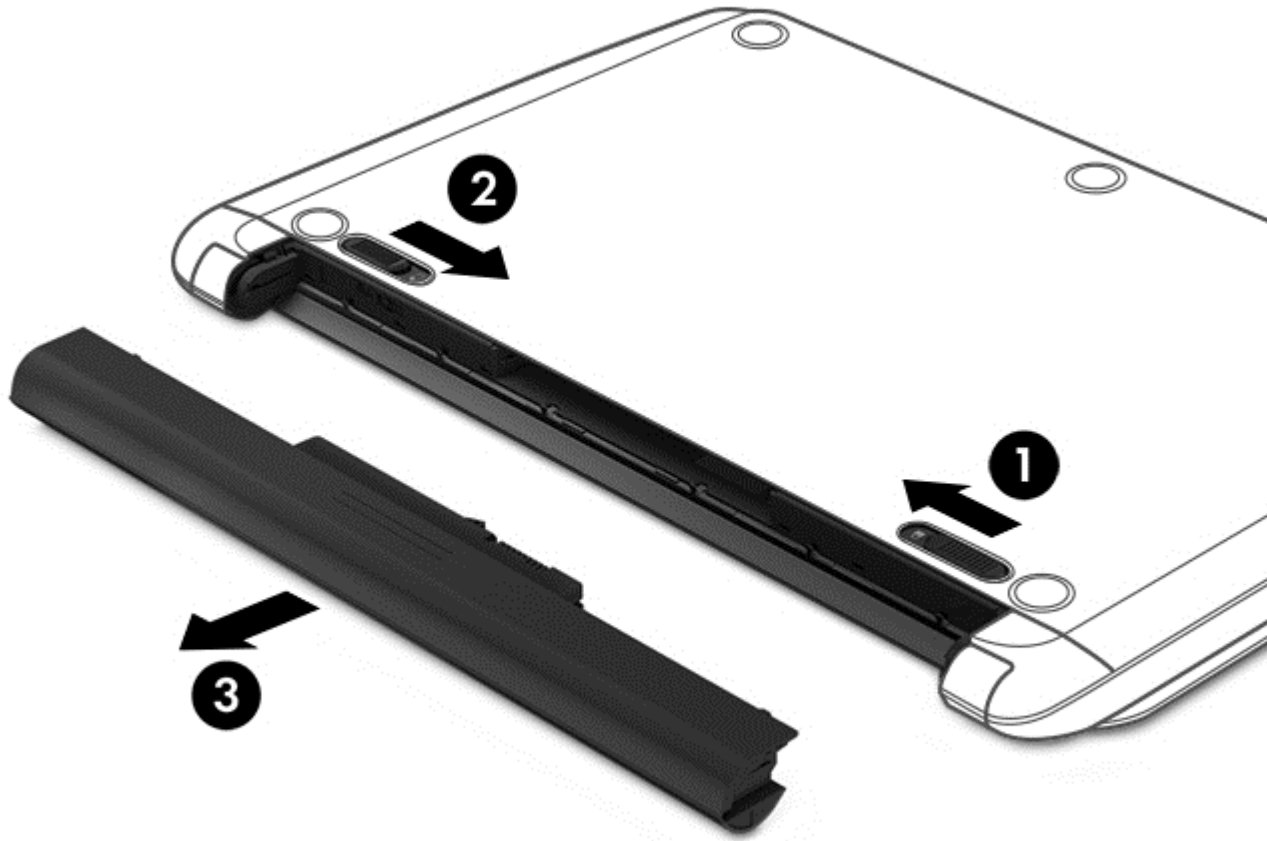

– eller –

1. Snu datamaskinen opp-ned på en plan flate slik at batteriet vender mot deg.
2. Skyv på batterisperren **(1)** for å låse opp batterilåsen, og skyv deretter på batteriutløseren **(2)** for å frigjøre batteriet.



MERK: Batteriutløseren går automatisk tilbake i utgangsstillingen.

3. Vipp batteriet **(3)** opp og ta batteriet ut av datamaskinen **(4)**.

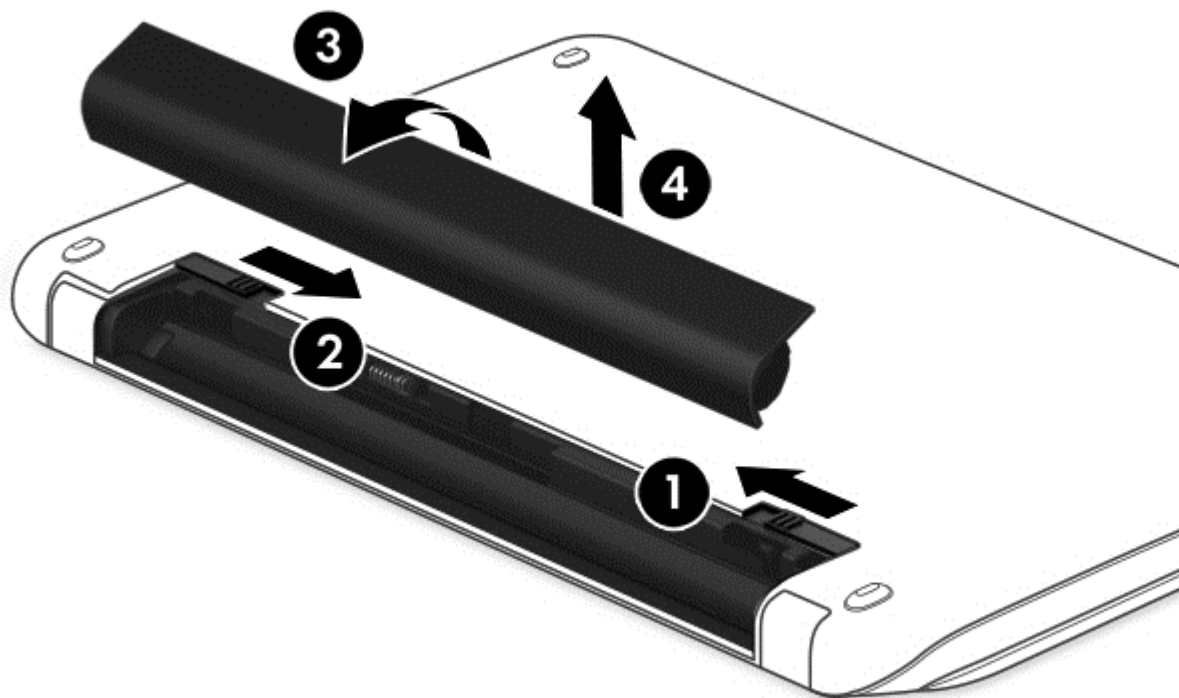

– eller –

1. Legg datamaskinen opp-ned på en plan flate.
2. Skyv på batteriutløseren **(1)** for å løse ut batteriet.

 **MERK:** Batteriutløseren går automatisk tilbake i utgangsstillingen.

3. Vri batteriet opp (2) og ta det ut av datamaskinen (3).

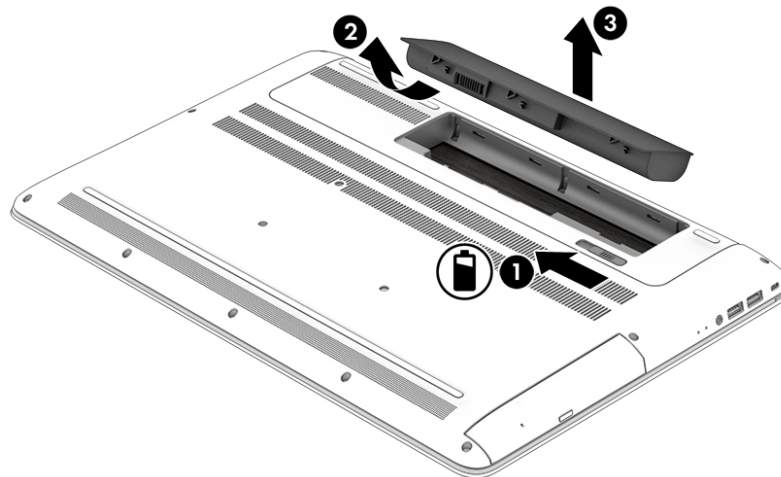

Finne batteriinformasjon

Slik får du tilgang til batteriinformasjon:

1. Skriv inn *støtte* i søkeboksen i oppgavelinjen, og velg deretter appen **HP Support Assistant**.
– eller –
Klikk på spørsmålstegnikonet på oppgavelinjen.
2. Velg **Min PC**, velg kategorien **Diagnostikk og verktøy**, og velg deretter **HP Batterisjekk**. Hvis HP Batterisjekk indikerer at batteriet ditt bør byttes ut, tar du kontakt med kundestøtte.

HP Support Assistant inneholder følgende verktøy og informasjon om batteriet:

- HP Batterisjekk
- Informasjon om batterityper, spesifikasjoner, livssykluser og kapasitet

Spare batteristrøm

Slik sparer du batteriets strøm og får lengst mulig levetid:

- Reduser skjermens lysstyrke.
- Velg **Strømsparer**-innstillingen under Strømalternativer.
- Hvis datamaskinen skal stå ubrukt og koblet fra strømmettet i mer enn 2 uker, bør et brukerutskiftbart batteri tas ut av datamaskinen og oppbevares separat på et kjølig og tørt sted.
- Slå trådløse enheter av når du ikke bruker dem.
- Koble fra ubrukte eksterne enheter som ikke er koblet til en ekstern strømkilde, for eksempel en ekstern harddisk som er koblet til en USB-port.
- Stopp, deaktivert eller ta ut eventuelle eksterne minnekort som ikke er i bruk.
- Sett datamaskinen i hvilemodus eller slå den av før du forlater arbeidet.

Fastslå lavt batterinivå

Når et batteri som er datamaskinens eneste strømkilde, får et lavt eller kritisk lavt batterinivå, vil følgende skje:

- Batterilampen (kun på enkelte produkter) angir lavt eller kritisk lavt batterinivå.

– eller –

- Strømmålerikonet  viser et varsel om lavt eller kritisk lavt batterinivå.



MERK: Se [Bruke strømmåleren og strøminnstillingene på side 30](#) for å få mer informasjon om strømmåleren.

Følgende skjer på datamaskinen hvis batteriet får kritisk lavt batterinivå:

- Hvis dvalemodus er deaktivert og datamaskinen er på eller i hvilemodus, vil den bli værende i hvilemodus en kort stund. Deretter slår den seg av og du mister data som ikke er lagret.
- Hvis dvalemodus er aktivert og datamaskinen er på eller i hvilemodus, går datamaskinen i dvalemodus.

Tiltak ved lavt batterinivå

Tiltak ved lavt batterinivå med tilgang til en ekstern strømkilde

Koble ett av følgende til datamaskinen og til strømmettet:

- Strømadapter
- Dokkings- eller utvidelsesenhet (tilleggsutstyr)
- Strømadapter som er kjøpt som tilbehør fra HP (tilleggsutstyr)

Tiltak ved lavt batterinivå uten tilgang til en strømkilde

Lagre alt arbeid og slå datamaskinen av.

Tiltak ved lavt batterinivå når du ikke kan avslutte dvalemodus

1. Bytt ut det brukerutskiftbare batteriet som er utladet, med et ladet batteri eller koble strømadapteren til datamaskinen og til strømmettet.
2. Avslutt dvalemodus ved å trykke på av/på-knappen.

Oppbevare et brukerutskiftbart batteri



FORSIKTIG: For å unngå fare for skade på batteriet bør det ikke utsettes for høye temperaturer over lengre tid.

Hvis datamaskinen skal stå ubrukt og koblet fra strømforsyningen i mer enn to uker, bør batteriet tas ut og oppbevares separat på et kjølig og tørt sted for å forlenge batteridriftstiden.

Et batteri som oppbevares bør kontrolleres hver sjette måned. Hvis kapasiteten er mindre enn 50 prosent, bør du lade batteriet før du legger det tilbake på oppbevaringsstedet.

Avhende brukerutskiftbare batterier



ADVARSEL: På grunn av faren for brann eller brannskade må du ikke demontere, knuse eller stikke hull på batteriet; ikke kortslutt eksterne kontakter; ikke la batteriet komme i kontakt med ild eller vann.

Se *Opplysninger om forskrifter, sikkerhet og miljø* angående forskriftsmessig avhending av batterier.

Slik får du tilgang til dette dokumentet:

- ▲ Skriv inn `støtte` i søkeboksen i oppgavelinjen, og deretter velge appen **HP Support Assistant**.
– eller –
Klikk på spørsmålstegnikonet på oppgavelinjen.

Bruke nettstrøm

Du finner mer informasjon om tilkobling til strømmettet på *Installeringsveiledning*-plakaten som følger med datamaskinen.

Datamaskinen bruker ikke batteristrøm når den er koblet til strømmettet med en godkjent strømadapter eller en dokkings- eller utvidelsesenhet (tilleggsutstyr).

⚠ ADVARSEL: Av hensyn til sikkerheten bør du bare bruke strømadapteren som fulgte med datamaskinen, en ny adapter fra HP eller en kompatibel adapter som er kjøpt fra HP.

Koble datamaskinen til strømmettet i følgende situasjoner:

⚠ ADVARSEL: Ikke lad datamaskinens batteri om bord i fly.

- Når du lader eller kalibrerer et batteri
- Når du installerer eller endrer systemprogramvare
- Når du skriver informasjon til en plate (kun på enkelte produkter)
- Når du utfører Diskdefragmentering på datamaskiner med interne harddisker
- Når du utfører sikkerhetskopiering eller gjenoppretting

Når du kobler datamaskinen til strømmettet, skjer følgende:

- Batteriet begynner å lades.
- Skjermens lysstyrke økes.
- Strømmålerikonet  skifter utseende.

Når du kobler fra strømmettet:

- Datamaskinen går over til batteridrift.
- Skjermens lysstyrke reduseres automatisk for å forlenge batteriets levetid.
- Strømmålerikonet  skifter utseende.

Feilsøke strømproblemer

Test strømadapteren hvis datamaskinen viser noen av disse symptomene når den er koblet til vekselstrøm.

- Datamaskinen slår seg ikke på.
- Skjermen slår seg ikke på.
- Av/på-lampene lyser ikke.

Slik tester du strømadapteren:

1. Slå datamaskinen av.
2. Koble strømadapteren til datamaskinen og strømledningen. Plugg deretter strømledningen inn i en stikkontakt.
3. Slå datamaskinen på.
 - Hvis av/på-lampene slår seg *på*, fungerer strømadapteren som den skal.
 - Hvis av/på-lampene forblir *av*, må du sjekke tilkoblingene mellom strømadapteren og datamaskinen og mellom strømledningen og stikkontakten for å påse at disse er i orden.
 - Hvis tilkoblingene er i orden og av/på-lampene forblir *av*, fungerer ikke strømadapteren og den bør byttes ut.

Ta kontakt med kundestøtte for å få informasjon om utskifting av strømadapteren.

Avslutte (slå av) datamaskinen

 **FORSIKTIG:** Data som ikke er lagret, går tapt når datamaskinen slås av. Husk på å lagre alt arbeid før du slår datamaskinen av.

Avslutt-kommandoen lukker alle åpne programmer, inkludert operativsystemet, og slår deretter av skjermen og datamaskinen.

Slå datamaskinen av i følgende situasjoner:

- Når du må skifte ut batteriet eller ha tilgang til komponenter inne i datamaskinen
- Når du kobler til en ekstern maskinvareenhet som ikke kan kobles til en USB- eller skjermport
- Når datamaskinen ikke skal brukes og kobles fra strømmettet i en lengre periode

Selv om du kan slå datamaskinen av med av/på-knappen, anbefales det at du bruker Avslutt-kommandoen i Windows.

 **MERK:** Hvis datamaskinen er i hvile- eller dvalemodus, må du avslutte hvile- eller dvalemodus ved å trykke kort på av/på-knappen.

1. Lagre alt arbeid og avslutt alle åpne programmer.
2. Velg **Start**-knappen, **Strøm**-ikonet og deretter **Avslutt**.

Hvis datamaskinen ikke reagerer på kommandoer og du ikke kan følge avslutningsprosedyren ovenfor, kan du følge disse prosedyrene for nødavslutning. Følg prosedyrene i den rekkefølgen de er angitt:

- Trykk på **ctrl+alt+delete**, velg **Strøm**-ikonet og velg deretter **Avslutt**.
- Trykk på og hold av/på-knappen inne i minst fem sekunder.
- Koble datamaskinen fra strømmettet.
- På produkter med brukerutskiftbart batteri tar du ut batteriet.

7 Vedlikehold av datamaskinen

Det er viktig å utføre vedlikehold jevnlig for å holde datamaskinen i topp stand. Dette kapitlet forklarer hvordan du bruker verktøy som Diskdefragmentering og Diskoppyrdding. Det inneholder også veiledning om oppdatering av programmer og drivere, fremgangsmåter for rengjøring av datamaskinen og tips om reising med (eller transport av) datamaskinen.

Forbedre ytelsen

Du kan forbedre ytelsen til datamaskinen dramatisk ved å utføre regelmessige vedlikeholdsoppgaver med verktøy som Diskdefragmentering og Diskoppyrdding.

Bruke Diskdefragmentering

HP anbefaler at du bruker Diskdefragmentering til å defragmentere harddisken minst én gang i måneden.



MERK: Det er ikke nødvendig å kjøre Diskdefragmentering på halvlederstasjoner (SSD).

Slik kjører du Diskdefragmentering:

1. Koble datamaskinen til strømmettet.
2. Skriv inn `defragmentere` i søkefeltet på oppgavelinjen, og velg deretter **Defragmenter og Optimaliser harddiskene**.
3. Følg veiledningen på skjermen.

Du finner mer informasjon i hjelpen til Diskdefragmentering-programvaren.

Bruke Diskoppyrdding

Bruk Diskoppyrdding til å søke gjennom harddisken etter overflødige filer du trygt kan slette for å frigjøre plass på harddisken, slik at datamaskinen fungerer mer effektivt.

Slik kjører du Diskoppyrdding:

1. Skriv inn `disken` i søkefeltet på oppgavelinjen, og velg **Frigjør diskplass ved å slette unødvendige filer** eller **Avinstaller apper for å frigjøre diskplass**.
2. Følg veiledningen på skjermen.

Bruke HP 3D DriveGuard (kun på enkelte produkter)

HP 3D DriveGuard beskytter en harddisk ved å parkere stasjonen og stanse dataforespørsler når en av følgende hendelser inntreffer:

- Du slipper datamaskinen ned.
- Du flytter datamaskinen med skjermen lukket mens datamaskinen går på batteristrøm.

En kort stund etter disse hendelsene vil HP 3D DriveGuard sette harddisken tilbake i normal drift.



MERK: Bare interne harddisker beskyttes av HP 3D DriveGuard. En harddisk som er installert i en ekstra dokkingenhet eller som er koblet til en USB-port, beskyttes ikke av HP 3D DriveGuard.



MERK: Fordi SSD-er ikke har bevegelige deler, er HP 3D DriveGuard unødvendig for disse stasjonene.

Du finner mer informasjon i hjelpen til HP 3D DriveGuard-programvaren.

Fastslå HP 3D DriveGuard-status

Harddisklampen på datamaskinen skifter farge for å vise at stasjonen i en primær harddiskbrønn og/eller stasjonen i en sekundær harddiskbrønn (kun på enkelte produkter) er parkert. Se ikonet i systemstatusfeltet lengst til høyre på oppgavelinjen til Windows-skrivebordet for å finne ut om en stasjon er beskyttet eller om den er parkert.

Oppdatere programmer og drivere

HP anbefaler at du oppdaterer programmer og drivere regelmessig. Oppdateringer kan løse problemer og gi datamaskinen nye funksjoner og alternativer. Det kan for eksempel hende at eldre grafikkomponenter ikke fungerer så bra med de nyeste spillene. Uten de nyeste driverne vil du ikke få størst mulig utbytte av utstyret.

Gå til <http://www.hp.com/support> for å laste ned de nyeste versjonene av HP-programmer og -drivere. Du kan også registrere deg for å motta automatiske varsler når oppdateringer blir tilgjengelig.

Hvis du vil oppdatere programmer og drivere, følger du denne fremgangsmåten:

1. Skriv inn *støtte* i søkefeltet på oppgavelinjen, og velg så appen **HP Support Assistant**.
– eller –
Klikk på spørsmålsikonet på oppgavelinjen.
2. Velg **Min PC**, kategorien **Oppdateringer**, og deretter **Se etter oppdateringer og meldinger**.
3. Følg veiledningen på skjermen.

Rengjøre datamaskinen

Bruk følgende produkter for å rengjøre datamaskinen på en trygg måte:

- Dimetylbenzyl ammoniumklorid, maks. konsentrasjon 0,3 prosent (for eksempel engangsservietter, som finnes under forskjellige merkenavn)
- Alkoholritt rengjøringsmiddel for glass
- Løsning av vann og mild såpe
- Tørr mikrofiberklut eller pusseskinn (antistatisk klut uten olje)
- Antistatiske renseservietter



FORSIKTIG: Unngå sterke rengjøringsmidler som kan føre til permanent skade PÅ maskinen. Hvis du ikke er sikker på at et rengjøringsprodukt er trygt for datamaskinen, må du sjekke produktinnholdet for å være sikker på at det ikke inneholder bestanddeler som alkohol, aceton, salmiakk, metylklorid og hydrokarboner.

Fibrøst materiale som papirtørkler kan ripe opp datamaskinen. Over tid kan smusspartikler og rengjøringsmidler samle seg i ripene.

Rengjøringsprosedyrer

Følg fremgangsmåtene i dette avsnittet for å rengjøre datamaskinen på en trygg måte.

⚠ ADVARSEL: For å unngå elektrisk støt eller skade på komponenter må du ikke forsøke å rengjøre datamaskinen mens den er på.

1. Slå datamaskinen av.
2. Koble fra strømmen.
3. Koble fra alle eksterne enheter med strømforsyning.

⚠ FORSIKTIG: For å unngå skade på interne komponenter må du ikke sprute rengjøringsmidler eller -væsker direkte på noen datamaskinflate. Væske som drypper på overflaten, kan skade interne komponenter permanent.

Rengjøre skjermen

Tørk forsiktig av skjermen med en myk, lofri klut som er fuktet med et alkoholfritt rengjøringsmiddel for glass. Pass på at skjermen er tørr før du lukker datamaskinen.

Rengjøre sidene og dekselet

Når du skal rengjøre sidene eller dekselet, bruker du en myk mikrofiberklut eller et pusseskinn fuktet med et av rengjøringsmidlene som er nevnt tidligere, eller bruker en egnet engangsserviett.

📝 MERK: Rengjør dekselet til datamaskinen med roterende bevegelser for å fjerne smuss og partikler mer effektivt.

Rengjøre styreputen, tastaturet eller musen (kun på enkelte produkter)

⚠ ADVARSEL: For å unngå fare for elektrisk støt eller skade på interne komponenter må du ikke bruke støvsugertilbehør til å rengjøre tastaturet. En støvsuger kan avsette husstøv på tastaturets overflate.

⚠ FORSIKTIG: For å unngå skade på interne komponenter må du ikke la væske dryppe mellom tastene.

- Når du skal rengjøre styreputen, tastaturet eller musen, bruker du en myk mikrofiberklut eller et pusseskinn fuktet med et av rengjøringsmidlene som er anbefalt, eller bruker en egnet engangsserviett.
- For å unngå at tastene blir klebrige og fjerne støv, lo og partikler fra tastaturet kan du bruke en trykkluftbeholder med blåserør.

Reise med eller transportere datamaskinen

Følg disse rådene om hvordan du sikrer utstyret hvis du skal reise med eller transportere datamaskinen.

- Klargjøre datamaskinen for reise eller transport:
 - Sikkerhetskopier alle data til en ekstern stasjon.
 - Ta ut alle plater og eksterne mediekort, for eksempel minnekort.
 - Slå av og koble fra alle eksterne enheter.
 - Slå datamaskinen av.
- Ta med deg en sikkerhetskopi av data du kan få bruk for. Du bør ikke oppbevare sikkerhetskopien sammen med datamaskinen.
- Når du reiser med fly, tar du med datamaskinen som håndbagasje. Ikke sjekk den inn sammen med resten av bagasjen.

⚠ FORSIKTIG: Unngå å utsette en disk eller stasjon for magnetiske felter. Sikkerhetsutstyr med magnetiske felter omfatter blant annet sikkerhetsportaler og håndskannere som brukes på flyplasser. Transportbelter på flyplasser og liknende sikkerhetsutstyr for kontroll av håndbagasje, benytter røntgenstråler i stedet for magnetisme og skader ikke harddisker.

- Hvis du har tenkt å bruke datamaskinen mens du er om bord i flyet, bør du på forhånd finne ut om flyselskapet tillater dette. Hvert enkelt flyselskap kan ha egne regler for bruk av datautstyr om bord i fly.
- Hvis du skal sende en datamaskin eller stasjon som gods, pakker du den i egnet beskyttende emballasje og merker pakken "FRAGILE".
- Bruken av trådløsheter kan være begrenset i noen miljøer. Eksempler på steder der bruk av slike enheter kan være forbudt, er om bord i fly, på sykehus, i nærheten av sprengstoff og der farlig gods oppbevares. Hvis du er usikker på om det er tillatt å bruke en trådløshet i datamaskinen, bør du spørre om det er tillatt å bruke datamaskinen før du slår den på.
- Hvis du reiser i utlandet, bør du følge disse anbefalingene:
 - Kontroller tollbestemmelsene som gjelder for datautstyr i hvert land eller hver region på reiseruten.
 - Undersøk kravene til strømledning og strømadapter som gjelder på stedene hvor du skal bruke datamaskinen. Spenningen, frekvensen og støpseltypen varierer.

⚠ ADVARSEL: På grunn av faren for elektrisk støt, brann eller skade på utstyret må du ikke prøve å koble et modem eller en telefonkabel til RJ45-kontakten (nettverkskontakten).

8 Sikre datamaskinen og informasjon

Datamaskinens sikkerhet er avgjørende for å beskytte konfidensialiteten, integriteten og tilgjengeligheten av informasjon. Standard sikkerhetsløsninger som besørgeres av Windows-operativsystemet, HP-programmer, verktøyet Setup Utility (BIOS) og annen tredjeparts programvare, kan hjelpe til å beskytte datamaskinen mot ulike farer, som virus, ormer og andre typer skadelig kode.

 **VIKTIG:** Enkelte av sikkerhetsfunksjonene som er beskrevet i denne håndboken, er kanskje ikke tilgjengelig på din datamaskin.

Bruke passord

Et passord er en gruppe tegn som du velger for å sikre data på datamaskinen og beskytte transaksjoner på nettet. Flere typer passord kan angis. Da du konfigurerte datamaskinen for første gang, ble du for eksempel bedt om å opprette et brukerpasord for å sikre datamaskinen. Flere passord kan angis i Windows eller i HP Setup Utility (BIOS) som er forhåndsinstallert på datamaskinen.

Du vil kanskje finne det nyttig å bruke samme passord til en funksjon i Setup Utility (BIOS) og en sikkerhetsfunksjon i Windows.

Følg disse rådene for å opprette og lagre passord:

- Noter alle passord og oppbevar dem på et trygt sted borte fra datamaskinen for ikke å risikere å bli stengt ute fra datamaskinen. Ikke lagre passordene i en fil på datamaskinen.
- Når du skal opprette et passord, må du følge kravene som er angitt i programmet.
- Endre passordene dine minst hver 3. måned.
- Et ideelt passord er langt og består av bokstaver, skilletegn, symboler og tall.
- Før du sender datamaskinen til service, må du sikkerhetskopiere filene dine, slette konfidensielle filer og deretter fjerne alle passordinnstillinger.

Slik finner du mer informasjon om Windows-passord, for eksempel skjermsparerpassord:

- ▲ Skriv inn *støtte* i søkefeltet på oppgavelinjen, og velg så appen **HP Support Assistant**.

– eller –

Klikk på spørsmålsikonet på oppgavelinjen.

Angi Windows-passord

Passord	Funksjon
Brukerpassord	Beskytter tilgangen til en brukerkonto i Windows.
Administratorpassord	Beskytter tilgangen til innholdet på datamaskinen på administratornivå. MERK: Dette passordet kan ikke brukes for å få tilgang til innhold i Setup Utility (BIOS).

Angi Setup Utility-passord (BIOS)

Passord	Funksjon
Administratorpassord	<ul style="list-style-type: none">• Må oppgis hver gang du åpner Setup Utility (BIOS).• Hvis du glemmer administratorpassordet, får du ikke tilgang til Setup Utility (BIOS).
Oppstartspassord	<ul style="list-style-type: none">• Må oppgis hver gang du slår på eller omstarter datamaskinen eller avslutter dvalemodus.• Hvis du glemmer oppstartspassordet, kan du ikke slå på eller omstarte datamaskinen, eller avslutte dvalemodus.

Slik angir, endrer eller sletter du et administrator- eller oppstartspassord i Setup Utility (BIOS):

 **FORSIKTIG:** Du må være svært nøye når du gjør endringer i Setup Utility (BIOS). Feil kan føre til at datamaskinen ikke fungerer ordentlig.

 **MERK:** Når du skal starte Setup Utility, må datamaskinen være i bærbar PC-modus og du må ha tastaturet tilkoblet. Skjermtastaturet som vises i nettbrettmodus får ikke tilgang til Setup Utility.

1. Start Setup Utility (BIOS):

- Datamaskiner eller nettbrett med tastatur:
 - ▲ Slå på eller omstart datamaskinen og trykk raskt på **esc** og deretter **f10**.
- Nettbrett uten tastatur:
 1. Slå på eller omstart nettbrettet og hold deretter straks volum ned-knappen inne.
– eller –
Slå på eller omstart nettbrettet og hold deretter straks Windows-knappen inne.
 2. Trykk på **f10**.

2. Velg **Sikkerhet**, og følg deretter veiledningen på skjermen.

Endringene trer i kraft når datamaskinen startes på nytt.

Bruke fingeravtrykkleseren (kun på enkelte produkter)

Integrerte fingeravtrykklesere er bare tilgjengelig på enkelte produkter.

Før du kan bruke fingeravtrykkleseren, må du angi en brukerkonto og passord på datamaskinen og registrere ett eller flere fingeravtrykk med programvaren HP SimplePass.

Slik registrerer du fingeravtrykk med HP SimplePass:

1. Sveip en finger over fingeravtrykksensoren for å starte HP SimplePass.
2. Når velkomstbildet for HP SimplePass vises, velger du **Kom i gang**.
3. HP SimplePass ber deg dra høyre pekefinger over sensoren.
4. Sveip fingeren tre ganger for å fullføre registreringen.
Hvis registreringen var vellykket, vises en grønn sirkel på den aktuelle fingeren i illustrasjonen.
5. Gjenta trinn 1 til og med 4 for å registrere flere fingeravtrykk.

Bruke Internett-sikkerhetsprogramvare

Når du bruker datamaskinen for å få tilgang til e-post, et nettverk eller Internett, utsetter du kanskje datamaskinen for datavirus, spionprogramvare og andre nettrusler. Internett-sikkerhetsprogramvare som inkluderer antivirus- og brannmurfunksjoner, kan være forhåndsinstallert på datamaskinen som et prøvetilbud, for å bidra til å beskytte datamaskinen. For å få kontinuerlig beskyttelse mot nyoppdagede virus og andre sikkerhetstrusler må du sørge for å holde sikkerhetsprogramvaren oppdatert. Det anbefales sterkt at du oppgraderer prøvetilbudet på sikkerhetsprogramvare eller kjøper den programvaren du foretrekker, for å beskytte datamaskinen fullt ut.

Bruke antivirusprogramvare

Datavirus kan sette programmer, verktøy eller operativsystemet ut av spill eller hindre dem i å fungere som de skal. Antivirusprogramvare kan oppdage de fleste virus, uskadeliggjøre dem og i de fleste tilfeller reparere eventuell skade de har forårsaket.

Du må sørge for å holde antivirusprogramvaren oppdatert for at beskyttelsen skal fungere mot nye virus.

Et antivirusprogram kan være forhåndsinstallert på datamaskinen. Det anbefales sterkt at du bruker et antivirusprogram som du velger selv, for å beskytte datamaskinen fullt ut.

For mer informasjon om datavirus, skriv inn støtte i søkefeltet på oppgavelinjen, og velg så appen **HP Support Assistant**.

– eller –

Klikk på spørsmålsikonet på oppgavelinjen.

Bruke brannmurprogramvare

Brannmurer er konstruert for å hindre uautorisert tilgang til et system eller nettverk. En brannmur kan være en programvare på datamaskinen og/eller i nettverket, eller den kan være en kombinasjon av både maskinvare og programvare.

Det finnes to typer brannmurer man kan vurdere:

- Vertsbaserte brannmurer – Programvare som bare beskytter datamaskinen som den er installert på.
- Nettverksbaserte brannmurer – Installerer mellom DSL- eller kabelmodemet og hjemmenettverket for å beskytte alle datamaskinene i nettverket.

Når det installeres en brannmur i et system, overvåkes og sammenliknes alle data som sendes til og fra systemet, med et sett av brukerdefinerte sikkerhetskriterier. Alle data som ikke oppfyller disse kriteriene, blir blokkert.

Installere programvareoppdateringer

HP, Windows og tredjeparts programvare som er installert på datamaskinen, bør oppdateres regelmessig for å løse sikkerhetsproblemer og forbedre programvarens ytelse.

 **FORSIKTIG:** Microsoft sender ut varsler om Windows-oppdateringer, inkludert sikkerhetsoppdateringer. Du beskytter datamaskinen mot sikkerhetsbrudd og datavirus ved å installere alle oppdateringene fra Microsoft så snart du mottar en melding om at de er tilgjengelig.

Du kan installere disse oppdateringene automatisk.

Slik viser eller endrer du innstillingene:

1. Klikk på **Start**-knappen, velg **Innstillinger** og velg deretter **Oppdatering og Sikkerhet**.
2. Velg **Windows Update** og følg veiledningen på skjermen.
3. For å planlegge et tidspunkt for å installere oppdateringer, velg **Avanserte alternativer**, og følg deretter instruksjonene på skjermen.

Bruke HP Touchpoint Manager (kun på enkelte produkter)

HP Touchpoint Manager er en nettskybasert IT-løsning som hjelper bedrifter med effektiv administrasjon og sikring av bedriftens eiendeler. HP Touchpoint Manager bidrar til å beskytte enheter mot skadelig programvare og andre angrep, overvåker tilstanden til enheter og lar deg bruke mindre tid på å løse sluttbrukeres enhets- og sikkerhetsproblemer. Du kan raskt laste ned og installere programvaren, som er meget kostnadseffektiv i forhold til tradisjonelle interne løsninger.

Sikre det trådløse nettverket

Når du konfigurerer et trådløst lokalnettverk eller bruker et eksisterende trådløst lokalnettverk, må du alltid aktivere sikkerhetsfunksjoner for å beskytte nettverket mot uautorisert tilgang. Trådløse lokalnettverk på offentlige steder (trådløse soner) som kaffebarer og flyplasser, har kanskje ingen sikkerhet i det hele tatt.

Sikkerhetskopiere programvare og data

Ta regelmessige sikkerhetskopier av programvare og data for å beskytte både programvare og data mot å gå tapt eller bli skadet som følge av virusangrep eller programvare- eller maskinwaresvikt.

Bruke tyverisikringskabel

Tyverisikringskabelen, som kjøpes separat, er ment å virke avskrekkende, men kan ikke alltid hindre at datamaskinen blir skadet eller stjålet. Tyverisikringskabler er bare en av flere metoder som bør brukes som en del av en komplett sikkerhetsløsning som kan bidra til maksimal beskyttelse mot tyveri.

Festet for tyverisikringskabelen på datamaskinen kan se litt annerledes ut enn illustrasjonen i dette avsnittet.

1. Legg tyverisikringskabelen i en løkke rundt et fast objekt.
2. Sett nøkkelen **(1)** i tyverisikringskabellåsen **(2)**.

3. Sett tyverisikringskabellåsen i festet for tyverisikringskabel på datamaskinen (3), og lås deretter tyverisikringskabellåsen med nøkkelen.

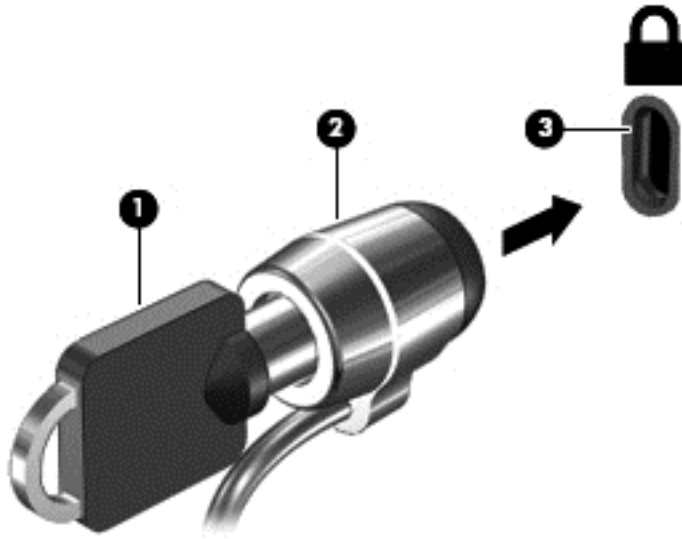

4. Ta ut nøkkelen og oppbevar den på et trygt sted.

9 Bruke Setup Utility (BIOS)

Setup Utility eller BIOS (Basic Input/Output System) styrer kommunikasjonen mellom alle inn- og utenhetene i systemet (som diskstasjoner, skjerm, tastatur, mus og skriver). Setup Utility (BIOS) inkluderer innstillinger for alle typer enheter som er installert, oppstartsrekkefølgen til datamaskinen og mengden av system- og utvidet minne.

 **MERK:** Når du skal starte Setup Utility på convertible-datamaskiner, må datamaskinen være i bærbar PC-modus, og du må ha tastaturet tilkoblet. Skjermtastaturet som vises i nettbrettmodus har ikke tilgang til Setup Utility.

Starte Setup Utility (BIOS)

 **FORSIKTIG:** Du må være svært nøye når du gjør endringer i Setup Utility (BIOS). Feil kan føre til at datamaskinen ikke fungerer ordentlig.

 **MERK:** Når du skal starte Setup Utility på en konvertibel datamaskin, må datamaskinen være i bærbar PC-modus, og du må ha tastaturet tilkoblet. Skjermtastaturet som vises i nettbrettmodus har ikke tilgang til Setup Utility.

- Datamaskiner eller nettbrett med tastatur:
 - ▲ Slå på eller omstart datamaskinen og trykk raskt på **esc** og deretter **f10**.
- Nettbrett uten tastatur:
 1. Slå på eller omstart nettbrettet og hold deretter straks volum ned-knappen inne.
– eller –
Slå på eller omstart nettbrettet og hold deretter straks Windows-knappen inne.
 2. Trykk på **f10**.

Oppdatere Setup Utility (BIOS)

Oppdaterte versjoner av Setup Utility (BIOS) kan være tilgjengelige på HP-nettstedet.

De fleste BIOS-oppdateringene på HP-nettstedet er pakket i komprimerte filer som kalles *SoftPaqs*.

Enkelte nedlastingspakker inneholder filen Readme.txt, som inneholder informasjon om installering av filen og feilsøking.

Fastslå BIOS-versjon

For å finne ut om du må oppdatere Setup Utility (BIOS), må du først vite hvilken BIOS-versjon du har på datamaskinen.

Slik finner du informasjon om BIOS-versjonen (også kjent som *ROM-dato* og *System-BIOS*):

1. Skriv inn `support` i søkefeltet på oppgavelinjen, og velg deretter appen **HP Support Assistant**.
– eller –

Klikk på spørsmålstegn-ikonet på oppgavelinjen.

2. Velg **Min datamaskin**, og velg deretter **Spesifikasjoner**.

– eller –

- ▲ Bruke Setup Utility (BIOS).

Slik bruker du Setup Utility (BIOS):

1. Start Setup Utility (BIOS) (se [Starte Setup Utility \(BIOS\) på side 47](#)).
2. Velg **Hoved**, velg systeminformasjon og merk deg BIOS-versjonen.
3. Velg **Avslutt**, velg **Nei** og følg veiledningen på skjermen.

For å se etter nyere BIOS-versjoner, se [Laste ned BIOS-oppdateringer på side 48](#).

Laste ned BIOS-oppdateringer

 **FORSIKTIG:** BIOS-oppdateringer må bare lastes ned og installeres når datamaskinen er koblet til en pålitelig ekstern strømkilde ved hjelp av strømadapteren for å redusere faren for skade på datamaskinen eller en mislykket installering. Ikke last ned eller installer BIOS-oppdateringer mens datamaskinen går på batteri, er koblet til en forankringsstasjon (tilleggsutstyr) eller er koblet til en alternativ strømkilde. Følg denne veiledningen ved nedlasting og installering:

- Ikke koble datamaskinen fra strømmettet ved å trekke strømledningen ut av stikkkontakten.
- Ikke slå datamaskinen av eller sett den i hvilemodus.
- Ikke sett inn, fjern, koble til eller koble fra enheter, kabler eller ledninger.

 **MERK:** Hvis datamaskinen er koblet til et nettverk, må du kontakte nettverksadministratoren før du installerer programvareoppdateringer, spesielt BIOS-oppdateringer.

1. Skriv inn `support` i søkefeltet på oppgavelinjen, og velg deretter appen **HP Support Assistant**.

– eller –

Klikk på spørsmålstegn-ikonet på oppgavelinjen.

2. Klikk på **Oppdateringer**, og klikk deretter på **Se etter oppdateringer og meldinger**.
3. Følg veiledningen på skjermen.
4. Følg denne fremgangsmåten på nedlastingsområdet:

- a. Finn den nyeste BIOS-oppdateringen og sammenlign den med BIOS-versjonen som er installert på datamaskinen. Hvis oppdateringen er nyere enn din BIOS-versjon, noterer du dato, navn eller annen identifikasjon. Du kan komme til å trenge denne informasjonen for å finne igjen oppdateringen senere, etter at den er lastet ned til harddisken.

- b. Følg veiledningen på skjermen for å laste ned oppdateringen til harddisken.

Noter deg banen til harddiskplasseringen hvor BIOS-oppdateringen blir lastet ned. Du må finne frem til denne banen når du er klar til å installere oppdateringen.

Prosedyrene for installering av BIOS varierer. Følg veiledningen som vises på skjermen når nedlastingen er fullført. Følg fremgangsmåten nedenfor hvis det ikke vises noen veiledning:

1. Skriv inn `fil` i søkefeltet på oppgavelinjen, og velg deretter **Filutforsker**.
2. Klikk på harddisken som skal brukes til lagring. Harddisken er vanligvis Lokaldisk (C:).
3. Bruk banen på harddisken som du har notert, og åpne mappen som inneholder oppdateringen.

4. Dobbeltklikk på filen som har filtypen EXE (for eksempel *filnavn.exe*).
BIOS-installeringen starter.
5. Fullfør installeringen ved å følge veiledningen på skjermen.



MERK: Når du får melding på skjermen om at installeringen er utført, kan du slette filen du lastet ned til harddisken.

Synkronisere nettbrett og tastatur (kun på enkelte produkter)

Når du kobler et nettbrett med avtakbart tastatur til tastaturet og starter datamaskinen på nytt, vil Setup Utility (BIOS) sjekke om den innebygde kontrollerfastvaren i tastaturet må synkroniseres. I så fall starter synkroniseringen. Hvis synkroniseringen blir avbrutt, vil et varsel vises på skjermen i 10 sekunder før nettbrettet starter på nytt og forsøker å synkronisere igjen.



MERK: Den innebygde kontrollerfastvaren vil BARE bli synkronisert hvis nettbrettet eller tastaturets batteri er mer enn 50 prosent ladet, eller hvis nettbrettet er koblet til strømnettet.

10 Bruke HP PC Hardware Diagnostics (UEFI)

HP PC Hardware Diagnostics (UEFI) er et UEFI-grensesnitt (Unified Extensible Firmware Interface) som gjør det mulig å utføre diagnostiske tester for å finne ut om datamaskinens maskinvare fungerer slik den skal. Verktøyet kjøres utenom operativsystemet, slik at det kan skille maskinvarefeil fra problemer som kan skyldes operativsystemet eller andre programvarekomponenter.

 **MERK:** For å starte BIOS på en konvertibel datamaskin, må datamaskinen være i bærbar PC-modus, og du må bruke tastaturet som er tilkoblet nettbrettet. Skjermtastaturet som vises i tavlemodus har ikke tilgang til BIOS.

Slik starter du HP PC Hardware Diagnostics (UEFI):

1. Start BIOS:
 - Datamaskiner eller nettbrett med tastatur:
 - ▲ Slå på eller start datamaskinen på nytt, og trykk raskt på **Esc**.
 - Nettbrett uten tastatur:
 - ▲ Slå på eller omstart nettbrettet og hold deretter straks volum ned-knappen inne.
– eller –
Slå på eller omstart nettbrettet og hold deretter straks Windows-knappen inne.
2. Trykk på **F2**.

BIOS søker tre steder etter diagnostikkverktøyene, i denne rekkefølgen:

 - a. Tilkoblet USB-stasjon

 **MERK:** Hvis du vil laste HP PC Hardware Diagnostics (UEFI)-verktøyet til en USB-stasjon, kan du se [Laste ned HP PC Hardware Diagnostics \(UEFI\) til en USB-enhet på side 50](#).

 - b. Harddisk
 - c. BIOS
3. Når diagnostikkverktøyet åpnes, velger du den typen diagnostisk test du vil utføre, og følger veiledningen på skjermen. Trykk på volum ned-knappen for å stoppe en diagnostisk test på et nettbrett.

 **MERK:** Hvis du vil stoppe en diagnostisk test som pågår på datamaskiner eller nettbrett, trykker du på **Esc**.

Laste ned HP PC Hardware Diagnostics (UEFI) til en USB-enhet

Det finnes to alternativer for å laste ned HP PC Hardware Diagnostics til en USB-enhet:

Last ned den nyeste versjonen av UEFI:

1. Gå til <http://www.hp.com/go/techcenter/pcdiags>. Hjemmesiden for HP PC Diagnostics vises.
2. Klikk på linken **Last ned** under HP PC Hardware Diagnostics, og velg deretter **Kjør**.

Last ned en versjon av UEFI for et bestemt produkt:

1. Gå til <http://www.hp.com/support>, og velg ditt land. HP Support-siden vises.
2. Klikk på **Drivere og programvare**.
3. Skriv produktnavnet i tekstboksen og klikk på **Kjør**.
– eller –
Klikk på **Finn nå** for å la HP finne produktet automatisk.
4. Velg din datamaskinmodell og deretter riktig operativsystem.
5. I avsnittet **Diagnostikk** følger du veiledningene på skjermen for å velge og laste ned UEFI-versjonen du ønsker.

11 Sikkerhetskopiering, tilbakestilling og gjenoppretting

Dette kapittelet inneholder informasjon om følgende prosesser. Informasjonen i kapittelet er standardprosedyre for de fleste produkter.

- Lage gjenopprettingsmedier og sikkerhetskopier
- Gjenopprette systemet

Se HP Support Assistant-appen for å få mer informasjon.

- ▲ Skriv inn *støtte* i søkefeltet på oppgavelinjen, og velg deretter appen **HP Support Assistant**.

– eller –

Klikk på spørsmålstegn-ikonet på oppgavelinjen.

 **VIKTIG:** Hvis du skal utføre gjenopprettingsprosedyrene på et nettbrett, må nettbrettets batteri være minst 70 % ladet før du starter gjenopprettingsprosessen.

VIKTIG: For nettbrett med avtakbart tastatur, kobler du tastaturet til tastaturdokken før du starter gjenopprettingsprosessen.

Lage gjenopprettingsmedier og sikkerhetskopier

Følgende metoder for å lage gjenopprettingsmedier og sikkerhetskopier, er bare tilgjengelige på enkelte produkter. Velg en metode som er tilgjengelig for den aktuelle datamaskinmodellen.

- Når du har konfigurert datamaskinen, bruker du HP Recovery Manager til å lage HP-gjenopprettingsmedier. Dette trinnet lager en sikkerhetskopi av HP Recovery-partisjonen på datamaskinen. Sikkerhetskopien kan brukes til å installere det opprinnelige operativsystemet på nytt i tilfelle harddisken blir skadet eller byttes ut. Se [Lage HP-gjenopprettingsmedier \(kun på enkelte produkter\) på side 52](#) for å få mer informasjon om å lage gjenopprettingsmedier. Se [Bruke Windows-verktøy på side 53](#) for å få informasjon om gjenopprettingsalternativene som er tilgjengelige ved bruk av gjenopprettingsmedier.

- Bruk Windows-verktøy for å lage systemgjenopprettingspunkter og sikkerhetskopier av personlig informasjon.

Se [Gjenoppretting med HP Recovery Manager på side 54](#) for å få mer informasjon.

 **MERK:** Hvis lagringsplassen er 32 GB eller mindre, blir Microsoft Systemgjenoppretting som standard slått av.

Lage HP-gjenopprettingsmedier (kun på enkelte produkter)

Undersøk om det finnes en gjenopprettingspartisjon eller en Windows-partisjon, dersom dette er mulig. Velg **Filutforsker** fra **Start**-menyen, og velg deretter **Denne datamaskinen**.

- Hvis datamaskinen ikke viser oppføring av Windows-partisjonen og gjenopprettingspartisjonen, kan du skaffe gjenopprettingsmedier til systemet fra kundestøtten. Se heftet *Worldwide Telephone Numbers* (internasjonale telefonnumre) som fulgte med datamaskinen. Du finner også kontaktinformasjon på

HPs nettsted. Gå til <http://www.hp.com/support>, velg land eller region og følg veiledningen på skjermen.

Du kan bruke Windows-verktøy til å lage systemgjenopprettingspunkter og sikkerhetskopier av personlig informasjon. Se [Bruke Windows-verktøy på side 53](#).

- Hvis datamaskinen viser gjenopprettingspartisjonen og Windows-partisjonen, kan du bruke HP Recovery Manager til å lage gjenopprettingsmedier etter at du har konfigurert datamaskinen. HP-gjenopprettingsmedier kan brukes til å utføre systemgjenoppretting hvis harddisken blir ødelagt. Systemgjenoppretting installerer operativsystemet og programvaren som var på enheten da den kom fra fabrikken, og konfigurerer deretter innstillingene for programmene. HP-gjenopprettingsmedier kan også brukes til å tilpasse systemet eller gjenopprette fabrikkdiskbildet når du bytter ut harddisken.
 - Det er bare mulig å lage ett sett med gjenopprettingsmedier. Vær forsiktig med disse gjenopprettingsverktøyene, og oppbevar dem på et trygt sted.
 - HP Recovery Manager undersøker datamaskinen og fastslår hvilken lagringskapasitet mediene krever.
 - Når du skal lage gjenopprettingsplater, må datamaskinen ha en optisk stasjon med mulighet til å skrive til DVD-plater, og du må bruke tomme DVD-R-, DVD+R-, DVD-R DL- eller DVD+R DL-plater av høy kvalitet. Ikke bruk omskrivbare plater som CD±RW-, DVD±RW-, tolags DVD±RW- eller BD-RE-plater (omskrivbare Blu-ray). Disse er ikke kompatible med HP Recovery Manager-programvaren. Du kan også bruke en tom minnepenn av høy kvalitet.
 - Hvis datamaskinen ikke har en integrert optisk stasjon med mulighet for å skrive til DVD, og du vil lage DVD-gjenopprettingsmedier, kan du bruke en ekstern optisk stasjon (kjøpes separat) for å lage gjenopprettingsplater. Hvis du bruker en ekstern optisk stasjon, må den være koblet direkte til en USB-port på datamaskinen. Stasjonen kan ikke være koblet til en USB-port på en ekstern enhet, for eksempel en USB-hub. Hvis du ikke kan lage DVD-medier selv, kan du få gjenopprettingsplater for datamaskinen fra HP. Se heftet *Worldwide Telephone Numbers* (internasjonale telefonnumre) som fulgte med datamaskinen. Du finner også kontaktinformasjon på HPs nettsted. Gå til <http://www.hp.com/support>, velg land eller region og følg veiledningen på skjermen.
 - Pass på at datamaskinen er koblet til strømmettet før du begynner å lage gjenopprettingsmedier.
 - Denne prosessen kan ta en time eller mer. Ikke forstyrr denne prosessen.
 - Hvis det blir nødvendig, kan du avslutte programmet før du er ferdig med å lage alle gjenopprettingsplatene. HP Recovery Manager vil fullføre brenningen av den gjeldende DVD-platen. Neste gang du åpner HP Recovery Manager, vil du bli spurt om du vil fortsette.

Slik lager du HP-gjenopprettingsmedier:



VIKTIG: For nettbrett med avtakbart tastatur, kobler du tastaturet til tastaturdokken før du utfører disse trinnene.

1. Skriv inn `recovery` i søkefeltet på oppgavelinjen, og velg deretter **HP Recovery Manager**.
2. Velg **Opprett gjenopprettingsmedier**, og følg deretter veiledningen på skjermen.

Hvis du blir nødt til å gjenopprette systemet, kan du se [Gjenoppretting med HP Recovery Manager på side 54](#).

Bruke Windows-verktøy

Du kan lage systemgjenopprettingsmedier og sikkerhetskopier av personlig informasjon ved hjelp av Windows-verktøy.



MERK: Hvis lagringsplassen er 32 GB eller mindre, blir Microsoft Systemgjenoppretting som standard slått av.

For mer informasjon og flere fremgangsmåter, kan du se Kom i gang-appen.

- ▲ Velg **Start**-knappen, og velg deretter appen **Komme i gang**.

Tilbakestilling og gjenoppretting

Det er flere alternative måter å gjenopprette systemet på. Velg den metoden som passer best for din situasjon og ditt kunnskapsnivå:



VIKTIG: Ikke alle metodene er tilgjengelig på alle produkter.

- Windows tilbyr flere alternativer for gjenoppretting fra sikkerhetskopiering, oppdatering av datamaskinen og tilbakestilling av datamaskinen til sin opprinnelige tilstand. Du finner flere opplysninger i Kom i gang-appen.
 - ▲ Velg **Start**-knappen, og velg deretter **Kom i gang**-appen.
- Hvis du må løse problemer med forhåndsinstallerte programer eller drivere, bruker du alternativet Installer drivere og/eller programmer på nytt i HP Recovery Manager (kun utvalgte produkter) for å installere enkeltprogrammer eller drivere på nytt.
 - ▲ Skriv `recovery` i søkefeltet på oppgavelinjen, velg **HP Recovery Manager** og velg deretter **Installer drivere og/eller programmer på nytt**, og følg instruksjonene på skjermen.
- Hvis du vil gjenopprette Windows-partisjonen til det opprinnelige fabrikkinnholdet, kan du velge alternativet for systemgjenoppretting fra HP-gjenopprettingspartisjonen (kun på enkelte produkter) eller bruke HP-gjenopprettingsmediene. Se [Gjenoppretting med HP Recovery Manager på side 54](#) for å få mer informasjon. Hvis du ikke allerede har opprettet et gjenopprettingsmedium, kan du se [Lage HP-gjenopprettingsmedier \(kun på enkelte produkter\) på side 52](#).
- Hvis du vil gjenopprette datamaskinens opprinnelige fabrikkpartisjon og -innhold eller har byttet ut harddisken, kan du på utvalgte produkter bruke alternativet Tilbakestilling til fabrikkinnstillinger for HP-gjenopprettingsmedier. Se [Gjenoppretting med HP Recovery Manager på side 54](#) for å få mer informasjon.
- Hvis du ønsker å fjerne gjenopprettingspartisjonen for å få mer plass på harddisken, har HP Recovery Manager alternativet Fjern gjenopprettingspartisjonen på enkelte produkter.

Se [Fjerne HP-gjenopprettingspartisjonen \(kun på enkelte produkter\) på side 57](#) for å få mer informasjon.

Gjenoppretting med HP Recovery Manager

Ved hjelp av HP Recovery Manager-programvaren kan du gjenopprette datamaskinen til fabrikkstandard med HP-gjenopprettingsmedier du enten har opprettet eller mottatt fra HP, eller du kan bruke HP-gjenopprettingspartisjonen (kun på enkelte produkter). Hvis du ikke allerede har opprettet et gjenopprettingsmedium, kan du se [Lage HP-gjenopprettingsmedier \(kun på enkelte produkter\) på side 52](#).

Hva du må vite før du setter i gang

- HP Recovery Manager gjenoppretter bare programvare som er installert fra fabrikk. Når det gjelder programvare som ikke følger med datamaskinen, må du enten laste ned programvaren fra produsentens nettsted eller installere den på nytt fra mediene du får fra produsenten.

 **VIKTIG:** Gjenoppretting ved hjelp av HP Recovery Manager bør brukes som en siste utvei for å løse datamaskinproblemer.

- HP-gjenopprettingsmedier må brukes hvis datamaskinens harddisk svikter. Hvis du ikke allerede har opprettet et gjenopprettingsmedium, kan du se [Lage HP-gjenopprettingsmedier \(kun på enkelte produkter\) på side 52](#).
- Hvis du skal bruke alternativet Tilbakestilling til fabrikkinnstillinger (kun på enkelte produkter), må du bruke HP-gjenopprettingsmedier. Hvis du ikke allerede har opprettet et gjenopprettingsmedium, kan du se [Lage HP-gjenopprettingsmedier \(kun på enkelte produkter\) på side 52](#).
- Hvis datamaskinen ikke tillater at det lages HP-gjenopprettingsmedier eller hvis HP-gjenopprettingsmedier ikke fungerer, kan du skaffe gjenopprettingsmedier til systemet fra kundestøtte. Se heftet *Worldwide Telephone Numbers* (internasjonale telefonnumre) som fulgte med datamaskinen. Du finner også kontaktinformasjon på HPs nettsted. Gå til <http://www.hp.com/support>, velg et land eller et område og følg veiledningen på skjermen.

 **VIKTIG:** HP Recovery Manager vil ikke automatisk sørge for sikkerhetskopiering av personlige data. Du må sikkerhetskopiere alle personlige data du vil beholde, før du starter gjenopprettingen.

Du kan velge blant følgende gjenopprettingsalternativer når du bruker HP-gjenopprettingsmedier:

 **MERK:** Bare de alternativene som er tilgjengelige for datamaskinen, vises når du starter gjenopprettingsprosessen.

- Systemgjenoppretting – Installerer operativsystemet på nytt og konfigurerer deretter innstillingene for de fabrikkinstallerte programmene.
- Tilbakestilling til fabrikkinnstillinger – Gjenoppretter datamaskinen til til fabrikkstandard ved å slette alle data fra harddisken og opprette partisjonene på nytt. Deretter installeres det opprinnelige operativsystemet og de fabrikkinstallerte programmene på nytt.

HP Recovery-partisjonen (kun på enkelte produkter) muliggjør bare systemgjenoppretting.

Bruke HP-gjenopprettingspartisjonen (kun på enkelte produkter)

Med HP Recovery-partisjonen kan du foreta en systemgjenoppretting uten at du trenger gjenopprettingsplater eller en minnepenn for gjenoppretting. Denne typen gjenoppretting kan bare brukes hvis harddisken fortsatt fungerer.

Slik starter du HP Recovery Manager fra HP-gjenopprettingspartisjonen:

 **VIKTIG:** Når det gjelder nettbrett med avtakbart tastatur, kobler du tastaturet til tastaturdokken før du utfører disse trinnene (kun på enkelte produkter).

1. Skriv `recovery` i søkefeltet på oppgavelinjen, velg **Recovery Manager**, og velg **HP Recovery Environment**.

– eller –

For datamaskiner eller nettbrett med festet tastatur, trykk på **f11** mens datamaskinen starter, eller trykk og hold **f11** mens du trykker på strømknappen.

Nettbrett uten tastatur:

Slå på eller omstart nettbrettet og hold deretter straks volumreduksjonsknappen inne. Velg **f11**.

– eller –

Slå på eller omstart nettbrettet og hold deretter straks Windows-knappen inne. Velg deretter **f11**.

2. Velg **Feilsøking** fra menyen med oppstartsalternativer.
3. Velg **Recovery Manager** og følg veiledningen på skjermen.

Bruke HP-gjenopprettingsmedier til gjenoppretting

Du kan bruke HP-gjenopprettingsmedier til å gjenopprette det opprinnelige systemet. Denne metoden kan brukes hvis systemet ikke har en HP Recovery-partisjon eller hvis harddisken ikke virker.

1. Sikkerhetskopier alle personlige filer hvis det er mulig.
2. Sett inn HP-gjenopprettingsmedier og start deretter datamaskinen på nytt.



MERK: Hvis datamaskinen ikke automatisk startes på nytt i HP Recovery Manager, endrer du datamaskinens oppstartsrekkefølge. Se [Endre datamaskinens oppstartrekkefølge på side 56](#).

3. Følg veiledningen på skjermen.

Endre datamaskinens oppstartrekkefølge

Hvis datamaskinen ikke startes på nytt i HP Recovery Manager, kan du endre oppstartrekkefølgen for datamaskinen, som er rekkefølgen til enheter som vises i BIOS, der datamaskinen ser etter oppstartinformasjon. Du kan endre valget til en optisk stasjon eller en minnepenn.

Slik endrer du oppstartsrekkefølgen:



VIKTIG: For nettbrett med avtakbart tastatur, kobler du tastaturet til tastaturdokken før du utfører disse trinnene.

1. Sett inn HP-gjenopprettingsmediet.
2. Få tilgang til BIOS:

For datamaskiner eller nettbrett med tastatur tilkoblet:

- ▲ Slå på eller omstart datamaskinen eller nettbrettet og trykk raskt på **Esc** og deretter **f9** for oppstartsalternativer.

Nettbrett uten tastatur:

- ▲ Slå på eller omstart nettbrettet og hold deretter straks volumreduksjonsknappen inne. Velg **f9**.
– eller –

Slå på eller omstart nettbrettet og hold deretter straks Windows-knappen inne. Velg **f9**.

3. Velg den optiske stasjonen eller minnepennen du vil starte fra.
4. Følg veiledningen på skjermen.

Fjerne HP-gjenopprettingspartisjonen (kun på enkelte produkter)

Med HP Recovery Manager-programvaren kan du fjerne HP Recovery-partisjonen for å frigi plass på harddisken.

 **VIKTIG:** Når du har fjernet HP Recovery-partisjonen, vil du ikke kunne utføre systemgjenoppretting eller opprette HP gjenopprettingsmedier fra HP Recovery-partisjonen. Derfor må du lage HP-gjenopprettingsmedier før du fjerner gjenopprettingspartisjonen. Se [Lage HP-gjenopprettingsmedier \(kun på enkelte produkter\) på side 52](#).

 **MERK:** Alternativet Fjern gjenopprettingspartisjon er bare tilgjengelig på produkter som støtter denne funksjonen.

Følg denne fremgangsmåten for å fjerne HP Recovery-partisjonen:

1. Skriv inn `recovery` i søkefeltet på oppgavelinjen, og velg deretter **HP Recovery Manager**.
2. Velg **Fjern gjenopprettingspartisjonen** og følg veiledningen på skjermen.

12 Spesifikasjoner

Strømforsyning

Opplysningene om strømforsyning i denne delen kan være nyttige hvis du skal bruke datamaskinen i utlandet.

Datamaskinen går på likestrøm som den kan få fra en vekselstrøm- eller likestrømkilde. Strømforsyningen må ha en nominell spenning på 100-240 V, 50-60 Hz. Selv om datamaskinen kan ha en frittstående likestrømkilde, bør den bare brukes med en strømadapter eller likestrømkilde som er levert og godkjent av HP for datamaskinen.

Datamaskinen kan gå på likestrøm innenfor disse spesifikasjonene. Driftsspenning og strømstyrke er forskjellig for ulike plattformer. Informasjon om driftsspenning og strømstyrke for datamaskinen finnes på systemets forskriftsetikett.

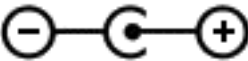
Strømforsyning	Spesifikasjon
Driftsspenning og strømstyrke	19,5 V DC med 2,31 A – 45 W
	19,5 V DC med 3,33 A – 65 W
	19,5 V DC med 4,62 A – 90 W
	19,5 V DC med 6,15 A – 120 W
	19,5 V DC med 7,69 A – 150 W
DC-plugg for ekstern HP-strømforsyning	

 **MERK:** Produktet er konstruert for IT-strømsystemer i Norge med fase-til-fase-spenning på opptil 240 V rms.

Driftsmiljø

Faktor	Metrisk	Amerikansk
Temperatur		
I drift	5 til 35 °C	41 til 95 °F
Ikke i drift	-20 °C til 60 °C	-4 °F til 140 °F
Relativ luftfuktighet (ikke-kondenserende)		
I drift	10 % til 90 %	10 % til 90 %
Ikke i drift	5 til 95 %	5 til 95 %
Maks. høyde over havet (ikke trykkabin)		

I drift	-15 m til 3 048 m	-50 til 10 000 fot
Ikke i drift	-15 m til 12 192 m	-50 fot til 40 000 fot

13 Elektrostatisk utlading

Elektrostatisk utlading er utlading av statisk elektrisitet når to gjenstander kommer i kontakt med hverandre, for eksempel slike støt du kan få når du går over et teppe og tar i et dørhåndtak av metall.

En utlading av statisk elektrisitet fra fingrer eller andre elektrostatiske ledere kan skade elektroniske komponenter.

Ta hensyn til disse forholdsreglene for å unngå skade på datamaskinen, disker eller stasjoner og på den måten hindre tap av data:

- Hvis veiledningen for demontering eller installering av komponenter ber deg koble fra strømmen til datamaskinen, må du forsikre deg om at den er ordentlig jordet.
- Oppbevar komponentene i den inkluderte emballasjen som beskytter mot statisk elektrisitet, til du er klar til å installere dem.
- Ikke ta på stifter, ledninger og kretser. Håndter elektroniske komponenter i minst mulig grad.
- Ikke bruk magnetiske verktøy.
- Før du håndterer komponenter, berører du en bar, umalt metallflate for å lade ut statisk elektrisitet.
- Hvis du tar ut en komponent, må du plassere den i emballasje som beskytter mot statisk elektrisitet.

14 Tilgjengelighet

HP designer, produserer og markedsfører produkter og tjenester som kan brukes av alle, inkludert personer med funksjonshemninger, enten på frittstående basis eller med passende hjelpemidler.

Støttede hjelpemidler

HP-produkter støtter et bredt utvalg av hjelpemidler for operativsystem, og kan konfigureres til å fungere sammen med ytterligere hjelpemidler. Bruk Søk-funksjonen på enheten for å finne mer informasjon om hjelpemiddelfunksjoner.

 **MERK:** For mer informasjon om et bestemt hjelpemiddelprodukt, ta kontakt med kundestøtten for dette produktet.

Kontakte kundestøtte

Vi forbedrer hele tiden tilgjengeligheten av våre produkter og tjenester, og ser gjerne tilbakemelding fra brukere. Hvis du har et problem med et produkt eller ønsker å fortelle oss om tilgjengelighetsfunksjoner som har hjulpet deg, kan du kontakte oss på +1 (888) 259-5707 mandag til fredag 06.00 til 21.00 MST. Hvis du er döv eller hørselshemmet og bruker TRS/VRS/WebCapTel, kan du kontakte oss på +1 (877) 656-7058 mandag til fredag 06.00 til 21.00 MST hvis du trenger teknisk assistanse eller har tilgjengelighetsspørsmål.

 **MERK:** Kundestøtten er bare på engelsk.

Stikkordregister

- A**
- angi passordbeskyttelse ved reaktivering 30
 - antivirusprogramvare, bruke 44
 - av/på-knapp, plassering 11
 - av/på-lamper, plassering 5, 11
 - avslutte 37
- B**
- batteri
 - avhende 35
 - brukerutskiftbart 30
 - finne informasjon 34
 - lader ut 34
 - lavt batterinivå 35
 - oppbevare 35
 - spare strøm 34
 - tiltak ved lavt batterinivå 35
 - batterideksel, plassering 15
 - batteriinformasjon, finne 34
 - batterilås, plassering 15
 - batteristrøm 30
 - batteritemperatur 35
 - batteriutløser 15
 - bedriftsintern WLAN-tilkobling 18
 - berøringsskjermbevegelser
 - dra én finger 27
 - BIOS
 - fastslå versjon 47
 - laste ned oppdatering 48
 - oppdatere 47
 - starte Setup Utility 47
 - Bluetooth-enhet 17, 19
 - Bluetooth-etikett 16
 - brannmurprogramvare 44
 - bruke lydinnstillinger 22
 - bruke nettstrøm 36
 - bruke passord 42
 - bruke strøminnstillinger 30
 - bruke strømmålerinnstillinger 30
 - bruke styrepute 25
- C**
- caps lock-lampe, plassering 11
- D**
- datamaskin, reise 35
 - dempelampe, plassering 11
 - Diskdefragmentering-programvare 38
 - Diskopprydding-programvare 38
 - dra med én finger,
 - berøringsskjermbevegelse 27
 - driftsmiljø 58
 - Dvalemodus
 - aktiveres ved kritisk lavt batterinivå 35
 - avslutte 29
 - starte 29
- E**
- elektrostatisk utlading 60
 - esc-tast, plassering 13
 - etiketter
 - Bluetooth- 16
 - forskrifts- 16
 - serienummer 16
 - service- 16
 - trådløssertifiserings- 16
 - WLAN- 16
- F**
- feste
 - tyverisikringskabel 6
 - feste for tyverisikringskabel, plassering 6
 - fingeravtrykk, registrere 43
 - fingeravtrykkleser
 - bruke 43
 - finne informasjon
 - maskinvare 4
 - programvare 4
 - flymodus- 17
 - flymodustast 14, 17
 - fn-tast, plassering 13
 - forskriftsinformasjon
 - forskriftsetikett 16
 - trådløssertifiseringsetiketter 16
 - funksjonstaster 13
- G**
- gjenopprette
 - alternativer 54
 - gjenopprette minimert
 - gjenopprettingsbilde 55
 - gjenoppretting
 - HP-gjenopprettingsmedier 53
 - HP Recovery Manager 54
 - medier 56
 - plater 53, 56
 - plater som støttes 53
 - starte 55
 - system 54
 - USB-flashstasjon 56
 - gjenopprettingsmedier
 - lage med HP Recovery Manager 53
 - opprette 52
 - gjenopprettingspartisjon
 - ta ut 57
 - GPS 19
- H**
- handlingstaster 14
 - Harddisk eller optisk stasjon 5
 - HD-enheter, koble til 22, 24
 - HDMI, konfigurere lyd 23
 - HDMI-port
 - koble til 22
 - plassering 5
 - hodesett, koble til 21
 - HP 3D DriveGuard 38
 - HP Apps Store, besøke 1
 - HP DataPass 19
 - HP-gjenopprettingsmedier
 - gjenoppretting 56
 - opprette 52
 - HP-gjenopprettingspartisjon
 - gjenoppretting 55
 - ta ut 57
 - HP mobilt bredbånd
 - aktiverer 18
 - IMEI-nummer 18
 - MEID-nummer 18

HP PC Hardware Diagnostics (UEFI)
 bruke 50
HP Recovery Manager
 løse oppstartproblemer 56
 starte 55
HP-ressurser 2
HP Touchpoint Manager 45
hvilemodus
 avslutte 29
 starte 29
hvile- og dvalemodus
 starte 28
høytalere
 koble til 21
 plassering 12

I
IMEI-nummer 18
installere
 tilleggsutstyr,
 tyverisikringskabel 45
interne mikrofoner, plassering 8, 9
Internett-sikkerhetsprogramvare,
 bruke 44
intern skjermbryter, plassering 8, 9

K
knapper
 høyre styrepute 10
 strøm 11
 venstre styrepute 10
koble til trådløse lokalnettverk 18
komponenter
 høyre side 5
 oversiden 10
 skjerm 8
 undersiden 15
 venstre side 7
kontakt, strøm- 7
kontakter
 lydutgang (hodetelefoner) /
 lydinngang (mikrofon) 5
 nettverks- 7
 RJ-45 (nettverk) 7
kritisk lavt batterinivå 35

L
lamper
 caps lock 11
 dempe 11
 Harddisk eller optisk stasjon 5

RJ-45-status (nettverk) 7
 strøm 5, 11
 Strømadapter/batteri- 7
lavt batterinivå 35
luftespalter, plassering 5, 15
lyd 22
lydinnstillinger, bruke 22
lydutgang (hodetelefonkontakt) /
 lydinngang (mikrofonkontakt),
 plassering 5

M
MEID-nummer 18
minimert diskbilde, opprette 54
minnekort, plassering 7
minnekortleser, plassering 7
Miracast- 24
mobilt bredbånd
 aktiverer 18
 IMEI-nummer 18
 MEID-nummer 18

N
nettstrøm, bruke 36
nettverkskontakt, plassering 7

O
offentlig WLAN-tilkobling 18
oppbevare batteri 35
oppdatere programmer og drivere
 39
opprinnelig system, gjenoppretting
 54
oppstartrekkefølge
 endre 56
optisk stasjon, plassering 7

P
passord
 Setup Utility (BIOS) 43
 Windows- 42
plater som støttes, gjenoppretting
 53
porter
 HDMI 5, 22
 Miracast- 24
 USB 2.0 7
 USB 3.0 5
 USB 3.0- 7
produktnavn og -nummer,
 datamaskin 16

programvare
 Diskdefragmentering 38
 Diskopprydding 38
 HP 3D DriveGuard 38
programvareoppdateringer,
 installere 44

R
reise med datamaskin 16, 35, 40
rengjøre datamaskin 39
RJ-45-kontakt (nettverk),
 plassering 7
RJ-45-statuslamper (nettverk),
 plassering 7
rulle med to fingre,
 berørings skjermbevegelse 26

S
serienummer 16
serienummer, datamaskin 16
serviceetiketter, plassering 16
Setup Utility-passord (BIOS) 43
sikker bruk 1
sikkerhetskopier 52
sikkerhetskopiere programvare og
 data 45
slå datamaskin av 37
sperre, batteriutløser 15
spor
 minnekortleser 7
starte hvile- og dvalemodus 28
stell av datamaskin 39
strøm
 batteri 30
 vekselstrøm 36
Strømadapter 7
strømadapter, teste 36
strømforsyning 58
strøminnstillinger, bruke 30
strømkontakt, plassering 7
strømmåler, bruke 30
strømstyring 28
Styrepute
 bruke 25
 knapper 10
styreputebevegelser
 rulle med to fingrer 26
 trykk med to fingrer 26

styrepute- og
berøringsskjermbevegelser
trykke 25
zoome/knipe med to fingrer 26
Styreputeområde, plassering 10
systemgjenoppretting 54
systemgjenopprettingspunkt
opprette 53
systemgjenopprettingspunkt,
opprette 52
system som henger 37

T

taster
esc 13
flymodus- 14
fn 13
funksjons 13
Windows 13
temperatur 35
teste strømadapter 36
tilgjengelighet 61
transportere datamaskin 40
trykke, styrepute- og
berøringsskjermbevegelse 25
trykk med to fingrer,
styreputebevegelse 26
trådløsknapp 17
trådløskontroller
knapp 17
operativsystem 17
trådløslampe 17
trådløssertifiseringsetikett 16
trådløst lokalnettverk (WLAN)
bedriftsintern WLAN-tilkobling
18
funksjonell rekkevidde 18
koble til 18
offentlig WLAN-tilkobling 18
trådløst nettverk, sikre 45
tyverisikringskabel, installere 45

U

undersiden 16
USB 2.0-port, plassering 7
USB 3.0-port, plassering 5, 7
utløserknapp for optisk stasjon,
plassering 7

V

vedlikehold
Diskdefragmentering 38
Diskopprydding 38
HP 3D DriveGuard 38
oppdatere programmer og
drivere 39
video 22

W

webkamera
bruke 21
plassering 8, 9
webkatedralampe, plassering 8, 9
Windows
systemgjenopprettingspunkt
52, 53
Windows-passord 42
Windows-tast, plassering 13
Windows-verktøy
bruke 53
WLAN-antennener, plassering 8, 9
WLAN-enhet 16
WLAN-etikett 16
WWAN-enhet 18

Z

zoome/knipe med to fingrer,
styrepute- og
berøringsskjermbevegelse 26