

Benutzerhandbuch

© Copyright 2015 HP Development Company, L.P.

Bluetooth ist eine Marke ihres Inhabers und wird von Hewlett-Packard Company in Lizenz verwendet. Intel und Centrino sind Marken der Intel Corporation in den USA und anderen Ländern. Java ist eine Marke von Sun Microsystems, Inc. in den USA. Microsoft und Windows sind Marken der Microsoft Unternehmensgruppe.

DTS-Patente finden Sie unter <http://patents.dts.com>. Hergestellt unter Lizenz von DTS Licensing Limited. DTS, das Symbol sowie DTS und das Symbol zusammen sind eingetragene Marken und DTS Studio Sound ist eine Marke von DTS, Inc. © DTS, Inc.

Alle Rechte vorbehalten



HP haftet nicht für technische oder redaktionelle Fehler oder Auslassungen in diesem Dokument. Ferner übernimmt sie keine Haftung für Schäden, die direkt oder indirekt auf die Bereitstellung, Leistung und Nutzung dieses Materials zurückzuführen sind. HP haftet – ausgenommen für die Verletzung des Lebens, des Körpers, der Gesundheit oder nach dem Produkthaftungsgesetz – nicht für Schäden, die fahrlässig von HP, einem gesetzlichen Vertreter oder einem Erfüllungsgehilfen verursacht wurden. Die Haftung für grobe Fahrlässigkeit und Vorsatz bleibt hiervon unberührt.

Inhaltliche Änderungen dieses Dokuments behalten wir uns ohne Ankündigung vor. Die Informationen in dieser Veröffentlichung werden ohne Gewähr für ihre Richtigkeit zur Verfügung gestellt. Insbesondere enthalten diese Informationen keinerlei zugesicherte Eigenschaften. Alle sich aus der Verwendung dieser Informationen ergebenden Risiken trägt der Benutzer.

Die Garantien für HP Produkte und Services werden ausschließlich in der zum Produkt bzw. Service gehörigen Garantieerklärung beschrieben. Aus dem vorliegenden Dokument sind keine weiterreichenden Garantieansprüche abzuleiten.

Erste Ausgabe: August 2015

Teilenummer des Dokuments: 829963-041

ProduktHinweis

In diesem Benutzerhandbuch werden die Funktionen beschrieben, die von den meisten Modellen unterstützt werden. Einige der Funktionen stehen möglicherweise nicht auf Ihrem Computer zur Verfügung.

Nicht alle Funktionen stehen in allen Versionen von Windows zur Verfügung. Dieser Computer benötigt eventuell aktualisierte und/oder separat zu erwerbende Hardware, Treiber und/oder Software, um die Windows-Funktionalität in vollem Umfang nutzen zu können. Ausführliche Informationen zu diesem Thema finden Sie unter <http://www.microsoft.com>.

Um auf das neueste Benutzerhandbuch zuzugreifen, gehen Sie zu <http://www.hp.com/support> und wählen Ihr Land aus. Wählen Sie **Treiber & Downloads** und folgen Sie den Anleitungen auf dem Bildschirm.

Bestimmungen zur Verwendung der Software

Durch das Installieren, Kopieren, Herunterladen oder anderweitige Verwendung der auf diesem Computer vorinstallierten Softwareprodukte erkennen Sie die Bestimmungen des HP Lizenzvertrags für Endbenutzer (EULA) an. Wenn Sie diese Lizenzbedingungen nicht akzeptieren, müssen Sie das unbenutzte Produkt (Hardware und Software) innerhalb von 14 Tagen zurückgeben und können als einzigen Anspruch die Rückerstattung des Kaufpreises fordern. Die Rückerstattung unterliegt der entsprechenden Rückerstattungsregelung des Verkäufers.

Wenn Sie weitere Informationen benötigen oder eine Rückerstattung des Kaufpreises des Computers fordern möchten, wenden Sie sich an den Verkäufer.

Sicherheitshinweis

 **VORSICHT!** Um eventuelle Verbrennungen oder eine Überhitzung des Computers zu vermeiden, stellen Sie den Computer nicht direkt auf Ihren Schoß, und blockieren Sie die Lüftungsschlitze nicht. Verwenden Sie den Computer nur auf einer festen, ebenen Oberfläche. Vermeiden Sie die Blockierung der Luftzirkulation durch andere feste Objekte, wie beispielsweise einen in unmittelbarer Nähe aufgestellten Drucker, oder durch weiche Objekte, wie Kissen, Teppiche oder Kleidung. Vermeiden Sie während des Betriebs außerdem direkten Kontakt des Netzteils mit der Haut und mit weichen Oberflächen, wie Kissen, Teppichen oder Kleidung. Der Computer und das Netzteil entsprechen den Temperaturgrenzwerten für dem Benutzer zugängliche Oberflächen, die durch den internationalen Standard für die Sicherheit von Einrichtungen der Informationstechnologie (IEC 60950-1) definiert sind.

Inhaltsverzeichnis

1 Willkommen	1
Informationsquellen	2
2 Komponenten	4
Informationen zur Hardware	4
Informationen zur Software	4
Komponenten an der Oberkante	4
Display	7
Oberseite	8
Tastatur	8
TouchPad	9
LEDs	10
Spezielle Funktionstasten	11
Verwenden der Aktionstasten	12
Rechte Seite	13
Linke Seite	15
Freigabe des Tablets aus der Tastaturbasis	16
Ändern der Tablet-Einstellungen	16
Ändern der Ausrichtung des Tablets	16
Anpassen der automatischen Rotations Sperre des Tablets	16
Anpassen der Bildschirmhelligkeit des Tablets	17
Etiketten	17
Einsetzen einer SIM-Karte (nur bestimmte Produkte)	18
3 Netzwerkverbindungen	20
Herstellen einer Verbindung zu einem Wireless-Netzwerk	20
Verwenden der Wireless-Bedienelemente	20
Wireless-Taste	20
Bedienelemente des Betriebssystems	20
Herstellen einer Verbindung zu einem WLAN	21
Verwenden von HP Mobile Broadband (nur bestimmte Produkte)	21
Verwenden von HP Mobile Connect (nur bestimmte Produkte)	22
Verwenden von GPS (nur bestimmte Produkte)	22
Verwenden von Bluetooth-Geräten (nur bestimmte Produkte)	22
Herstellen einer Verbindung mit einem kabelgebundenen Netzwerk	22

Herstellen einer Verbindung mit einem kabelgebundenen Netzwerk – LAN (nur bestimmte Produkte)	23
Verwenden von Modems (nur bestimmte Produkte)	23
Anschließen eines Modemkabels	23
Anschließen eines landes-/regionenspezifischen Modemkabeladapters	24

4 Bildschirmnavigation 25

Verwenden von TouchPad- und Touchscreen-Bewegungen	25
Tippen	25
Zwei-Finger-Pinch-Zoom	26
Zwei-Finger-Bildlauf (nur TouchPad)	26
Zwei-Finger-Tippen (nur TouchPad)	26
Gleiten mit einem Finger (nur Touchscreen)	27
Verwenden des Digitalisierungsstifts (nur bestimmte Produkte)	27
Komponenten des Stifts	27
Halten des Stifts	27
Aufbewahren des Stifts	28

5 Entertainment-Funktionen 29

Verwenden der Webcam (nur bestimmte Produkte)	29
Verwenden von Audiofunktionen	29
Anschließen von Lautsprechern	29
Anschließen von Headsets	29
Verwenden der Sound-Einstellungen	30
Verwenden von Videofunktionen	30
Digitale Anzeigergeräte über ein Dual-Mode DisplayPort-Kabel verbinden (nur bestimmte Produkte)	30
Suchen und Anschließen von kabelgebundenen Displays mit MultiStream Transport	31
Anschließen von Displays an einen Computer mit Intel-Grafikkarte (mit einem optionalen Hub)	31
Erkennen und Verbinden von Miracast-kompatiblen Wireless-Displays (nur bestimmte Produkte)	32
Erkennen und Verbinden von Intel WiDi-zertifizierten Displays (nur bestimmte Intel-Produkte)	32

6 Energieverwaltung 33

Herunterfahren (Ausschalten) des Computers	33
Einstellen der Energieoptionen	33
Verwenden des Energiesparmodus	33
Einleiten und Beenden des Energiesparmodus	34

Aktivieren und Beenden des vom Benutzer eingeleiteten Ruhezustands (nur bestimmte Produkte)	34
Verwenden der Energieanzeige und der Energieeinstellungen	35
Einrichten des Kennworts für die Reaktivierung	35
Verwenden von Akkustrom	35
Weitere Akku-Informationen	36
Verwenden des HP Akku-Tests	36
Anzeigen des Akkuladestands	36
Maximieren der Entladezeit des Akkus	37
Niedriger Akkuladestand	37
Feststellen eines niedrigen Akkuladestands	37
Beheben eines niedrigen Akkuladestands	37
Einsparen von Akkuenergie	37
Entsorgen eines Akkus	38
Austauschen eines Akkus	38
Anschließen an die externe Netzstromversorgung	39
7 Sicherheit	40
Schützen des Computers	40
Verwenden von Kennwörtern	41
Einrichten von Kennwörtern unter Windows	41
Einrichten von Kennwörtern in Computer Setup	41
Verwalten eines BIOS-Administratorkennworts	42
Eingeben eines BIOS-Administratorkennworts	45
Verwalten eines DriveLock Kennworts in Computer Setup (nur bestimmte Produkte)	45
Einrichten eines DriveLock Kennworts	46
Aktivieren von DriveLock (nur bestimmte Produkte)	46
Deaktivieren von DriveLock (nur bestimmte Produkte)	47
Eingeben eines DriveLock Kennworts (nur bestimmte Produkte)	48
Ändern eines DriveLock Kennworts (nur bestimmte Produkte)	49
Verwenden des automatischen DriveLock in Computer Setup (nur bestimmte Produkte)	49
Eingeben eines Kennworts für automatischen DriveLock (nur bestimmte Produkte)	49
Aufheben des Schutzes durch automatischen DriveLock (nur bestimmte Produkte)	50
Verwenden von Antivirensoftware	50
Verwenden von Firewallsoftware	50
Installieren kritischer Sicherheits-Updates	51
Verwenden von HP Client Security (nur bestimmte Produkte)	51
Verwenden von HP Touchpoint Manager (nur bestimmte Produkte)	51
Installieren einer optionalen Diebstahlsicherung (nur bestimmte Produkte)	52

Verwenden eines Fingerabdruck-Lesegeräts (bestimmte Produkte)	52
Position des Fingerabdruck-Lesegeräts	52
8 Wartung	53
Verbessern der Leistung	53
Verwenden der Defragmentierung	53
Verwenden der Datenträgerbereinigung	53
Verwenden von HP 3D DriveGuard (nur bestimmte Produkte)	53
Ermitteln des HP 3D DriveGuard Status	54
Aktualisieren von Programmen und Treibern	54
Reinigung und Pflege Ihres Computers	54
Reinigungsverfahren	55
Reinigen des Displays	55
Reinigen der Seiten und der Abdeckung	55
Reinigen des TouchPads, der Tastatur oder der Maus (nur bestimmte Produkte)	55
Transportieren oder Versenden des Computers	56
9 Sicherung und Wiederherstellung	57
Erstellen von Wiederherstellungsmedien und Datensicherungen	57
Erstellen von HP Wiederherstellungsmedien (nur bestimmte Produkte)	57
Verwenden von Windows-Tools	59
Zurücksetzen auf einen Wiederherstellungspunkt und Wiederherstellen	59
Wiederherstellung mit HP Recovery Manager	59
Das sollten Sie wissen, bevor Sie beginnen	60
Verwenden der HP Wiederherstellungspartition (nur bestimmte Produkte)	60
Verwenden der HP Recovery Medien zur Wiederherstellung	61
Ändern der Boot-Reihenfolge des Computers	61
Entfernen der HP Wiederherstellungspartition (nur bestimmte Produkte)	62
10 Computer Setup (BIOS), TPM und HP Sure Start	63
Verwenden von Computer Setup	63
Starten von Computer Setup	63
Navigieren und Auswählen in Computer Setup	63
Wiederherstellen der Standardeinstellungen in Computer Setup	64
Aktualisieren des BIOS	64
Ermitteln der BIOS-Version	65
Herunterladen eines BIOS-Updates	65
Ändern der Startreihenfolge mit der f9-Aufforderung	66
TPM-BIOS-Einstellungen (nur bestimmte Produkte)	66
Verwenden von HP Sure Start (nur bestimmte Produkte)	67

11 HP PC-Hardware Diagnostics (UEFI)	68
Herunterladen von HP PC Hardware Diagnostics (UEFI) auf ein USB-Gerät	68
12 Technische Daten	70
Eingangsleistung	70
Betriebsumgebung	70
13 Elektrostatische Entladung	72
14 Zugänglichkeit	73
Unterstützte assistive Technologien	73
Kontaktieren des Supports	73
Index	74

1 Willkommen

Nach dem Einrichten und Registrieren des Computers empfehlen wir, die folgenden Schritte auszuführen, um das Beste aus Ihrer Investition herauszuholen:

-  **TIPP:** Um von einer geöffneten App oder dem Windows-Desktop schnell zum Startbildschirm zurückzukehren, drücken Sie die Windows-Taste  auf der Tastatur. Nochmaliges Drücken der Windows-Taste bringt Sie zum vorherigen Bildschirm zurück.
- **Herstellen einer Verbindung zum Internet** – Richten Sie Ihr Netzwerk (LAN oder Wireless-LAN) ein, damit Sie eine Verbindung zum Internet herstellen können. Weitere Informationen finden Sie unter [„Netzwerkverbindungen“ auf Seite 20](#).
- **Aktualisieren der Antivirensoftware** – Schützen Sie Ihren Computer vor Schäden, die durch Viren verursacht werden. Die Software ist auf dem Computer vorinstalliert. Weitere Informationen finden Sie unter [Verwenden von Antivirensoftware auf Seite 50](#).
- **Ermitteln der Komponenten und Merkmale des Computers** – Informieren Sie sich über die Merkmale Ihres Computers. Weitere Informationen finden Sie unter [„Komponenten“ auf Seite 4](#) und [„Bildschirmnavigation“ auf Seite 25](#).
- **Ermitteln installierter Software** – Zeigen Sie eine Liste der bereits auf dem Computer vorinstallierten Software an.
Wählen Sie die Schaltfläche **Start** und dann **Alle Apps**.
– oder –
Klicken Sie mit der rechten Maustaste auf die Schaltfläche **Start** und wählen Sie dann **Programme und Features**.
- Sichern Sie Ihre Festplatte, indem Sie Wiederherstellungsdiscs oder ein Wiederherstellungs-Flashlaufwerk erstellen. Siehe [„Sicherung und Wiederherstellung“ auf Seite 57](#).

Informationsquellen

Diese Tabelle hilft Ihnen dabei, Produktinformationen, Anleitungen und sonstige Informationen zu finden.

Informationsquelle	Inhalt
<i>Setup-Anleitungen</i>	<ul style="list-style-type: none">• Überblick über die Einrichtung und Merkmale des Computers
App „Erste Schritte“ So öffnen Sie die App „Erste Schritte“: ▲ Wählen Sie die Schaltfläche Start und dann die App Erste Schritte .	<ul style="list-style-type: none">• Eine Vielzahl von Anleitungen und Tipps zur Fehlerbeseitigung
HP Support Informationen zum Support in den USA finden Sie unter http://www.hp.com/go/contactHP . Informationen zum Support weltweit finden Sie unter http://welcome.hp.com/country/us/en/wwcontact_us.html .	<ul style="list-style-type: none">• Online-Chat mit einem HP Techniker• Support-Rufnummern• HP Service-Center Standorte
<i>Handbuch für sicheres und angenehmes Arbeiten</i> So greifen Sie auf das Handbuch zu: 1. Geben Sie in das Suchfeld der Taskleiste <code>support</code> ein und wählen Sie dann die App HP Support Assistant . – oder – Klicken Sie auf das Fragezeichen-Symbol in der Taskleiste. 2. Wählen Sie Mein PC , wählen Sie die Registerkarte Technische Daten und wählen Sie dann Benutzerhandbücher . – oder – Gehen Sie zu http://www.hp.com/ergo .	<ul style="list-style-type: none">• Sachgerechte Einrichtung des Arbeitsplatzes• Richtlinien für die richtige Haltung und gesundheitsbewusstes Arbeiten, die den Komfort erhöhen und das Risiko einer Verletzung verringern• Informationen zur elektrischen und mechanischen Sicherheit
<i>Hinweise zu Zulassung, Sicherheit und Umweltverträglichkeit</i> So greifen Sie auf dieses Dokument zu: 1. Geben Sie in das Suchfeld der Taskleiste <code>support</code> ein und wählen Sie dann die App HP Support Assistant . – oder – Klicken Sie auf das Fragezeichen-Symbol in der Taskleiste. 2. Wählen Sie Mein PC , wählen Sie die Registerkarte Technische Daten und wählen Sie dann Benutzerhandbücher .	<ul style="list-style-type: none">• Wichtige Zulassungshinweise, einschließlich Informationen zur ordnungsgemäßen Entsorgung von Akkus, falls erforderlich.
<i>Herstellergarantie*</i> So greifen Sie auf dieses Dokument zu: 1. Geben Sie in das Suchfeld der Taskleiste <code>support</code> ein und wählen Sie dann die App HP Support Assistant . – oder –	<ul style="list-style-type: none">• Garantieinformationen für diesen Computer

Informationsquelle	Inhalt
	Klicken Sie auf das Fragezeichen-Symbol in der Taskleiste.
2.	Wählen Sie Mein PC und anschließend Garantie und Services .
– oder –	Gehen Sie zu http://www.hp.com/go/orderdocuments .
	*Ihre HP Herstellergarantie finden Sie zusammen mit den Benutzerhandbüchern auf Ihrem Produkt und/oder auf der CD/DVD im Versandkarton. In einigen Ländern oder Regionen ist möglicherweise eine gedruckte Garantie im Versandkarton enthalten. In einigen Ländern oder Regionen, in denen dies nicht der Fall ist, können Sie eine Version unter http://www.hp.com/go/orderdocuments anfordern. Für Produkte, die Sie im asiatisch-pazifischen Raum erworben haben, wenden Sie sich bitte schriftlich an HP unter Hewlett-Packard, POD, P.O. Box 200, Alexandra Post Office, Singapur 911507. Geben Sie den Produktnamen sowie Ihren Namen, Ihre Telefonnummer und Ihre Postanschrift an.

2 Komponenten

Informationen zur Hardware

So finden Sie heraus, welche Hardware in Ihrem Computer installiert ist:

- ▲ Geben Sie **Geräte-Manager** im Suchfeld der Taskleiste ein und wählen Sie dann die App **Geräte-Manager**.

Eine Liste aller im Computer installierten Geräte wird angezeigt.

Für Informationen über die Hardwarekomponenten und die BIOS-Versionnummer des Systems drücken Sie **fn+esc** (nur bestimmte Produkte).

Informationen zur Software

So finden Sie heraus, welche Software auf Ihrem Computer installiert ist:

- ▲ Wählen Sie die Schaltfläche **Start** und dann **Alle Apps**.



– ODER –

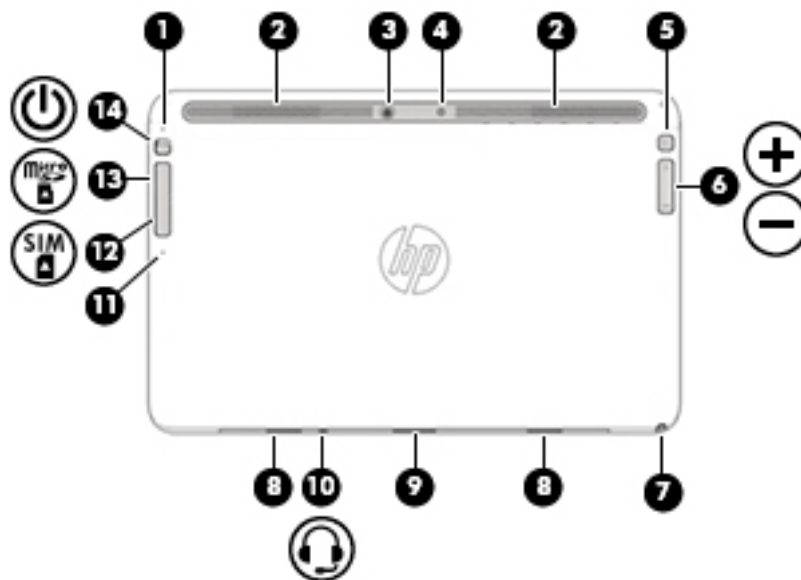

Klicken Sie mit der rechten Maustaste auf die Schaltfläche **Start** und wählen Sie dann **Programme und Features**.

Komponenten an der Oberkante



Komponente	Beschreibung
(1)	Internes Mikrofon Für Audioaufnahmen.
(2)	Lüftungsschlitze Ermöglichen die erforderliche Luftzirkulation zum Kühlen interner Komponenten.

Komponente	Beschreibung
	<p>HINWEIS: Der Lüfter des Computers startet automatisch, um interne Komponenten zu kühlen und den Computer vor Überhitzung zu schützen. Das Ein- und Ausschalten des Lüfters während des Betriebs ist normal.</p>
<p>(3) Webcam (Rückseite)</p>	<p>Zum Aufnehmen von Videos und Fotos. Mit manchen Modellen sind Videokonferenzen und Online-Chats über Video-Streaming möglich.</p> <p>So verwenden Sie die Webcam:</p> <ul style="list-style-type: none"> ▲ Geben Sie Kamera in das Suchfeld der Taskleiste ein und wählen Sie dann Kamera.
<p>(4) Webcam-LED</p>	<p>Zum Beleuchten von mit der rückseitigen Webcam aufgenommenen Fotos.</p>
<p>(5) Schalter zum Sperren der Bildschirmdrehung</p>	<p>Wenn das Tablet eingeschaltet ist, können Sie die drehen Sperren-Schaltfläche drücken, um die automatische Rotationsfunktion der Anzeige zu sperren. Zum Entsperren der automatischen Rotationsfunktion drücken Sie die Taste erneut.</p>
<p>(6)  Lautstärketaste</p>	<p>Regelt die Lautstärke der Tablet-Lautsprecher.</p> <ul style="list-style-type: none"> • Um die Lautstärke zu erhöhen, drücken Sie auf die +-Seite der Taste. • Um die Lautstärke zu verringern, drücken Sie auf die -- Seite der Taste.
<p>(7) Stifthalter (bestimmte Produkte)</p>	<p>Hier kann der digitale Stift verstaut werden.</p>
<p>(8) Ausrichtungsanschlüsse (2)</p>	<p>Richten Sie das Tablet an der Tastatur aus und schließen Sie es an.</p>
<p>(9) Docking- / Netzteil-Anschluss</p>	<p>Verbindet das Tablet mit der Tastatur, oder nur bei Tablets mit einem optionalen Netzteil.</p>
<p>(10)  Combo-Buchse für den Audioausgang (Kopfhörer)/Audioeingang (Mikrofon)</p>	<p>Zum Anschließen von optionalen Stereo-Aktivlautsprechern, Kopfhörern, Ohrhörern, eines Headsets oder des Audiokabels eines Fernsehgeräts. Auch zum Anschließen eines optionalen Headset-Mikrofons. Optionale Geräte, die nur aus einem Mikrofon bestehen, werden nicht unterstützt.</p> <p>VORSICHT! Reduzieren Sie zur Vermeidung von Gesundheitsschäden die Lautstärke, bevor Sie Kopfhörer, Ohrhörer oder ein Headset verwenden. Weitere Sicherheitshinweise finden Sie im Dokument <i>Hinweise zu Zulassung, Sicherheit und Umweltverträglichkeit</i>.</p> <p>So greifen Sie auf das Handbuch zu:</p> <ol style="list-style-type: none"> 1. Geben Sie in das Suchfeld der Taskleiste support ein und wählen Sie dann die App HP Support Assistant. – ODER – Klicken Sie in der Taskleiste auf das Fragezeichen-Symbol. 2. Wählen Sie Mein PC, wählen Sie die Registerkarte Technische Daten und wählen Sie dann Benutzerhandbücher. <p>HINWEIS: Wenn ein Gerät an der Buchse angeschlossen ist, sind die Computerlautsprecher deaktiviert.</p>
<p>(11) Freigabeöffnung der SIM- / SD-Karte</p>	<p>Ein Pinhole dient zum Auswerfen der Abdeckung für die Steckplätze der SIM- und SD-Karte.</p>

Komponente	Beschreibung
(12) 	<p>SIM-Kartensteckplatz (nur bestimmte Modelle) Steckplatz für eine SIM-Karte.</p> <p>HINWEIS: Dieses Merkmal steht nur für bestimmte Produkte zur Verfügung.</p>
(13) 	<p>Speicherkarten-Lesegerät für Micro-SD-Karte</p> <p>Liest optionale Speicherkarten, die Informationen speichern, verwalten, freigeben oder darauf zugreifen.</p> <p>So setzen Sie eine Karte ein:</p> <p>Halten Sie die Karte mit der Beschriftungsseite nach oben und den Anschlüssen in Richtung Steckplatz, schieben Sie die Karte in den Steckplatz und drücken Sie die Karte dann hinein, bis sie fest sitzt.</p> <p>So entfernen Sie eine Karte:</p> <p>Drücken Sie die Karte hinein, bis sie ausgeworfen wird.</p>
(14) 	<p>Betriebstaste</p> <ul style="list-style-type: none"> • Wenn der Computer ausgeschaltet ist, drücken Sie diese Taste, um ihn einzuschalten. • Wenn der Computer eingeschaltet ist, drücken Sie kurz diese Taste, um den Energiesparmodus einzuleiten. • Wenn sich der Computer im Energiesparmodus befindet, drücken Sie kurz diese Taste, um den Energiesparmodus zu beenden. • Wenn sich der Computer im Ruhezustand befindet, drücken Sie kurz diese Taste, um den Ruhezustand zu beenden. <p>ACHTUNG: Wenn Sie die Ein/Aus-Taste gedrückt halten, gehen nicht gespeicherte Daten verloren.</p> <p>Wenn der Computer nicht mehr reagiert und keine Möglichkeit mehr besteht, ihn herunterzufahren, halten Sie die Ein/Aus-Taste mindestens 5 Sekunden lang gedrückt, um den Computer auszuschalten.</p> <p>Um weitere Informationen zu den Energieeinstellungen zu erhalten, gehen Sie wie folgt vor:</p> <ul style="list-style-type: none"> ▲ Geben Sie <i>Energie</i> in das Suchfeld der Taskleiste ein und wählen Sie dann Einstellungen für Netzbetrieb und Energiesparen. <p>– oder –</p> <p>Klicken Sie mit der rechten Maustaste auf die Schaltfläche Start und wählen Sie dann Energieoptionen.</p>

Display

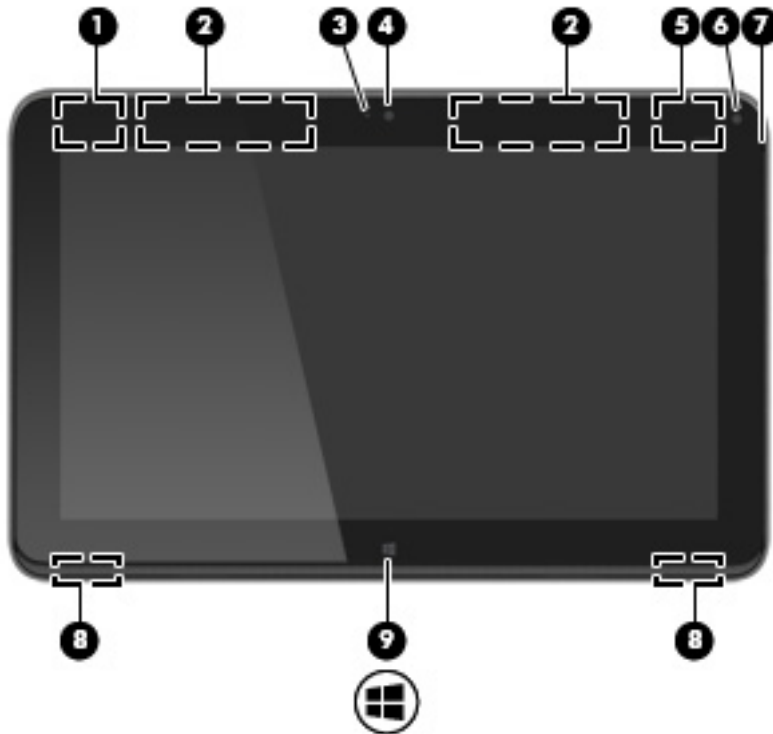

Komponente	Beschreibung
(1) WLAN-Antennen*	Zum Senden und Empfangen von Wireless-Signalen, um mit WLANs (Wireless Local Area Networks) zu kommunizieren.
(2) WWAN-Antennen*	Zum Senden und Empfangen von Wireless-Signalen, um mit WWANs (Wireless Wide-Area Networks) zu kommunizieren.
(3) Webcam-LED	Leuchtet: Die Webcam wird gerade verwendet.
(4) Webcam	Zum Aufnehmen von Videos und Fotos. Mit manchen Modellen sind Videokonferenzen und Online-Chats über Video-Streaming möglich. So verwenden Sie die Webcam: ▲ Geben Sie <i>Kamera</i> in das Suchfeld der Taskleiste ein und wählen Sie dann Kamera .
(5) WiGig-Antenne*	Sendet Wireless-Signale an das Wireless-Dock (WiDock) und empfängt diese daher. Das WiDock ist ein Wireless-Gigabit- (WiGig-) Gerät, das den Computer mit anderen Wireless-Geräten innerhalb von 0,6 m bis 1,2 m (2 bis 4 Fuß) des WiDock verbindet.
(6) Lichtsensor	Der Lichtsensor passt die Displayhelligkeit entsprechend den Lichtbedingungen der Umgebung automatisch an.
(7) Internes Mikrofon	Für Audioaufnahmen.
(8) Lautsprecher (2)	Zur Audioausgabe.
(9) Windows-Taste	Öffnet das Startmenü

Komponente	Beschreibung
	HINWEIS: Bei erneutem Drücken der Windows-Taste wird das Startmenü geschlossen.
*Die Antennen sind außen am Computer nicht sichtbar. Achten Sie im Sinne einer optimalen Übertragung darauf, dass sich keine Gegenstände in unmittelbarer Umgebung der Antennen befinden.	
Zulassungshinweise für Wireless-Geräte finden Sie im Dokument <i>Hinweise zu Zulassung, Sicherheit und Umweltverträglichkeit</i> im entsprechenden Abschnitt für Ihr Land bzw. Ihre Region.	
So greifen Sie auf das Handbuch zu:	
<ol style="list-style-type: none"> Geben Sie in das Suchfeld der Taskleiste <code>support</code> ein und wählen Sie dann die App HP Support Assistant. – ODER – Klicken Sie in der Taskleiste auf das Fragezeichen-Symbol. Wählen Sie Mein PC, wählen Sie die Registerkarte Technische Daten und wählen Sie dann Benutzerhandbücher. 	

Oberseite

Tastatur

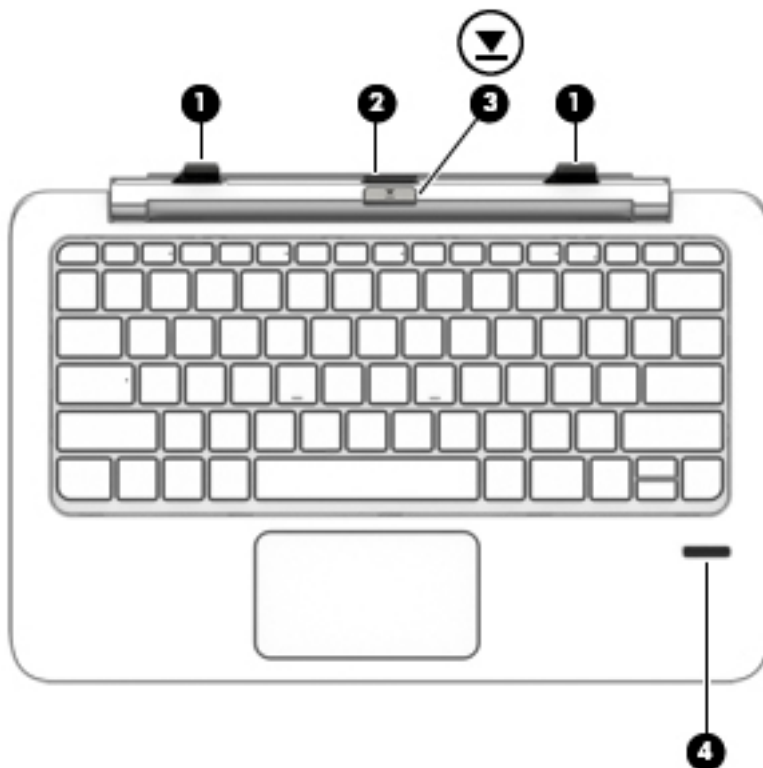

Komponente	Beschreibung
(1) Ausrichtungsstifte (2)	Richten Sie das Tablet an der Tastatur aus und schließen Sie es an.
(2) Dockinganschluss	Verbindet das Tablet mit der Tastatur. ACHTUNG: Um Schäden am Dockinganschluss zu vermeiden, berühren Sie den Anschluss nicht, wenn das Tablet aus der Tastatur entfernt wird.

Komponente	Beschreibung
(3) Entriegelungsschieber	Entriegelt das Tablet von der Tastatur. Um das Tablet freizugeben, drücken Sie den Entriegelungsschieber.
(4) Fingerabdruck-Lesegerät (nur bestimmte Produkte)	Ermöglicht die Anmeldung bei Windows über einen Fingerabdruck anstatt über ein Kennwort.

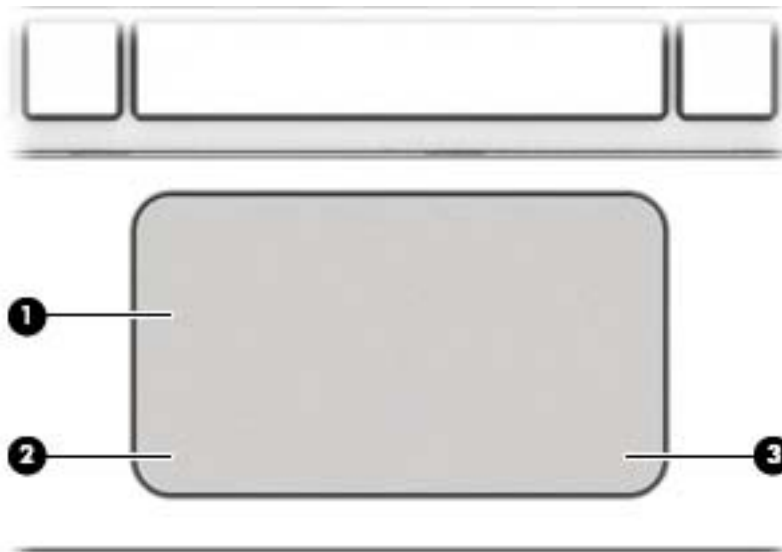

TouchPad

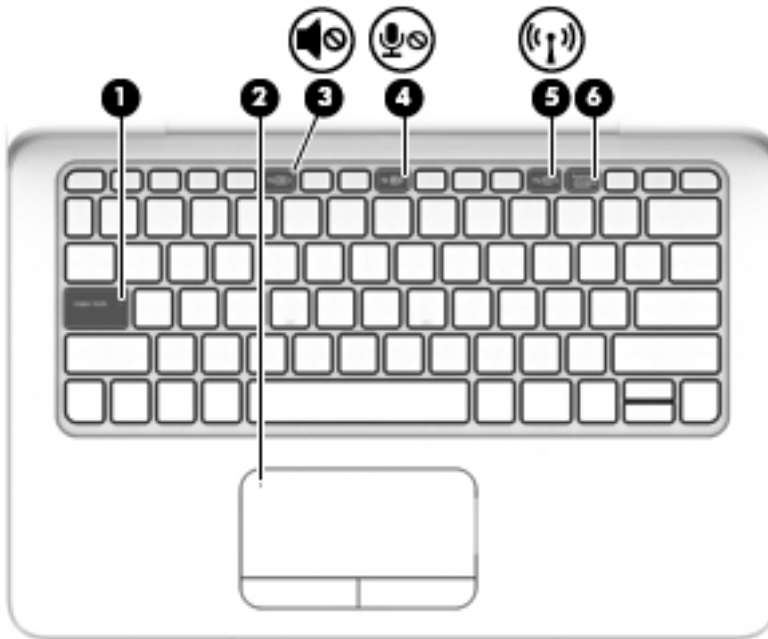

Komponente	Beschreibung
(1) TouchPad-Feld	Ihre Fingerbewegungen werden erfasst, um den Zeiger zu verschieben oder Elemente auf dem Bildschirm zu aktivieren.
(2) Linke TouchPad-Taste	Funktioniert wie die linke Taste einer externen Maus.
(3) Rechte TouchPad-Taste	Funktioniert wie die rechte Taste einer externen Maus.

LEDs



Komponente	Beschreibung
(1) LED für die Feststelltaste	<ul style="list-style-type: none"> Leuchtet: Die Feststelltaste ist aktiviert, daher werden alle Buchstaben groß geschrieben.
(2)  TouchPad-LED	<ul style="list-style-type: none"> Leuchtet: Das TouchPad ist ausgeschaltet. Leuchtet nicht: Das TouchPad ist eingeschaltet.
(3)  Stummschalt-LED	<ul style="list-style-type: none"> Leuchtet gelb: Der Computer-Sound ist ausgeschaltet. Leuchtet nicht: Der Computer-Sound ist eingeschaltet.
(4)  Mikrofon-Stummschalt-LED	<ul style="list-style-type: none"> Leuchtet gelb: Der Ton des Mikrofons ist ausgeschaltet. Leuchtet nicht: Der Ton des Mikrofons ist eingeschaltet.
(5)  Wireless-LED	<p>Leuchtet: Ein integriertes Wireless-Gerät, z. B. ein WLAN-Gerät und/oder ein Bluetooth®-Gerät, ist eingeschaltet.</p> <p>HINWEIS: Bei einigen Modellen leuchtet die Wireless-LED gelb, wenn alle Wireless-Geräte ausgeschaltet sind.</p>
(6) LED für den num-Modus	Leuchtet: Der num-Modus ist aktiviert.



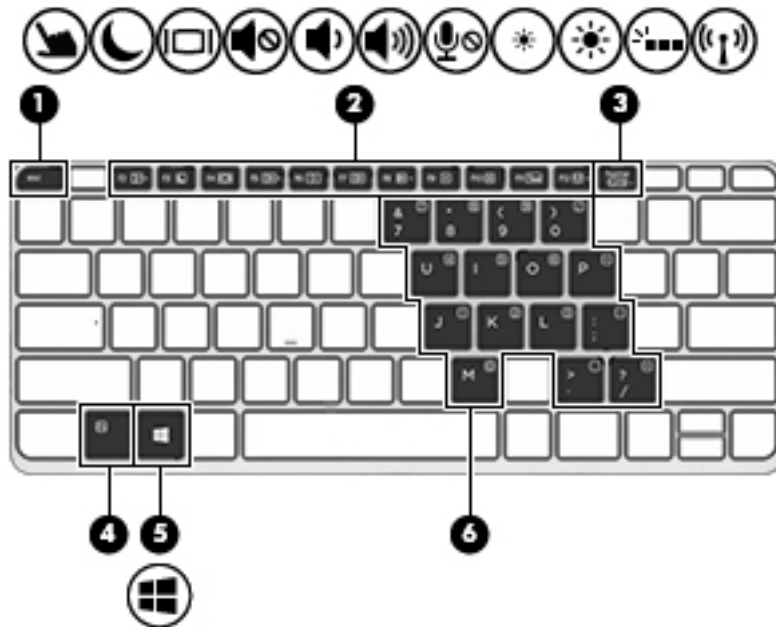







Spezielle Funktionstasten



Komponente	Beschreibung
(1) esc-Taste	Zum Anzeigen von Systeminformationen, wenn diese Taste in Verbindung mit der fn -Taste gedrückt wird.
(2) Funktionstasten	Zum Ausführen häufig verwendeter Systemfunktionen, wenn sie zusammen mit der fn -Taste gedrückt werden. HINWEIS: Die Funktionstasten werden nicht auf der Bildschirmstastatur des Tablets angezeigt und können dort nicht verwendet werden.
(3) num-Taste	Zum Aktivieren bzw. Deaktivieren des eingebetteten Ziffernblocks, wenn diese Taste zusammen mit der fn -Taste gedrückt wird.
(4) fn-Taste	Zum Ausführen häufig verwendeter Systemfunktionen in Kombination mit einer Funktionstaste, der num lock -Taste oder der esc -Taste.
(5) Windows-Taste	Bringt Sie von einer geöffneten App oder vom Windows-Desktop zurück zum Startbildschirm. HINWEIS: Nochmaliges Drücken der Windows-Taste bringt Sie zum vorherigen Bildschirm zurück.
(6) Eingebetteter Ziffernblock	Wenn der Ziffernblock aktiviert wurde, kann er wie ein externer Ziffernblock verwendet werden. Jede Taste des Ziffernblocks führt die Funktion aus, die durch das Symbol oben rechts auf der Taste angezeigt wird.



Verwenden der Aktionstasten



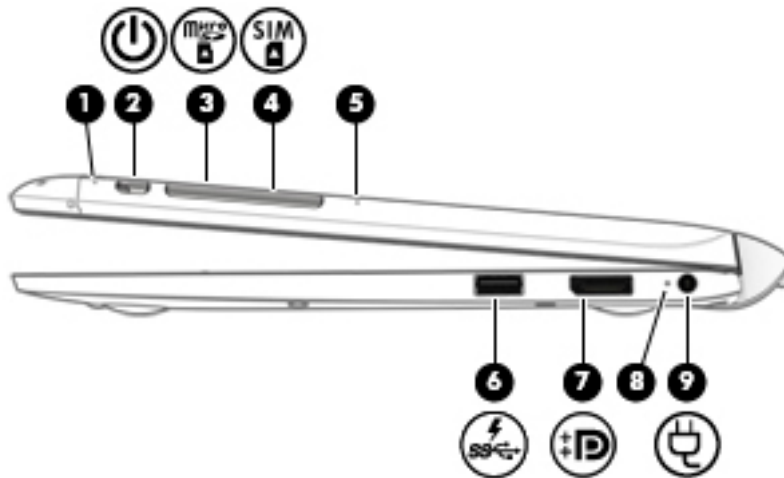

- Mit einer Aktionstaste wird die der Taste zugeordnete Funktion ausgeführt.
- Die Symbole auf der jeweiligen Aktionstaste stellen die zugeordneten Funktionen der Taste dar.
- Um eine Funktion auszuführen, halten Sie die entsprechende Aktionstaste gedrückt.

Symbol	Beschreibung
	Zum Ein- bzw. Ausschalten des TouchPads.
	Leitet den Energiesparmodus ein. Ihre aktuellen Daten werden im Arbeitsspeicher des Systems gespeichert. Das Display und andere Systemkomponenten werden ausgeschaltet, und es wird Strom gespart. Um den Energiesparmodus zu beenden, drücken Sie kurz die Betriebstaste. ACHTUNG: Um die Gefahr eines Datenverlusts zu verringern, speichern Sie Ihre Arbeit, bevor Sie den Energiesparmodus einleiten.
	Zum Umschalten der Anzeige zwischen den an das System angeschlossenen Anzeigegeräten. Wenn beispielsweise ein Monitor an den Computer angeschlossen ist, wird durch wiederholtes Drücken dieser Taste zwischen der Anzeige auf dem Computerdisplay, dem externen Monitor und der gleichzeitigen Anzeige auf Computer und Monitor umgeschaltet.
	Zum Stummschalten oder Wiedereinschalten der Audioausgabe.
	Zum stufenweisen Verringern der Lautsprecherlautstärke halten Sie diese Taste gedrückt.
	Zum stufenweisen Erhöhen der Lautsprecherlautstärke halten Sie diese Taste gedrückt.
	Schaltet das Mikrofon stumm.
	Verringert die Displayhelligkeit schrittweise, solange Sie die Taste gedrückt halten.
	Erhöht die Displayhelligkeit schrittweise, solange Sie die Taste gedrückt halten.
	Zum Deaktivieren bzw. Aktivieren der Tastaturbeleuchtung. HINWEIS: Um Akkuenergie einzusparen, deaktivieren Sie diese Funktion.
	Zum Ein- bzw. Ausschalten der Wireless-Funktion. HINWEIS: Um eine Wireless-Verbindung herstellen zu können, muss ein Wireless-Netzwerk eingerichtet sein.

Rechte Seite





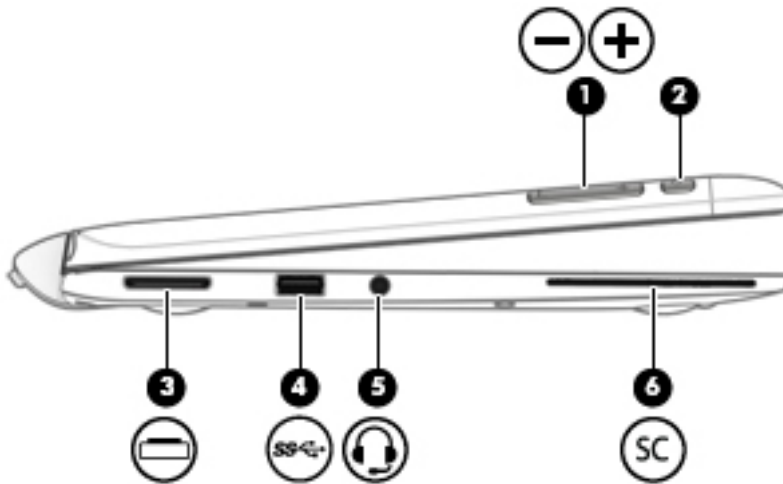

Komponente	Beschreibung
(1)	Internes Mikrofon
(2) 	<p>Betriebstaste</p> <ul style="list-style-type: none"> • Wenn der Computer ausgeschaltet ist, drücken Sie diese Taste, um ihn einzuschalten. • Wenn der Computer eingeschaltet ist, drücken Sie kurz diese Taste, um den Energiesparmodus einzuleiten. • Wenn sich der Computer im Energiesparmodus befindet, drücken Sie kurz diese Taste, um den Energiesparmodus zu beenden. • Wenn sich der Computer im Ruhezustand befindet, drücken Sie kurz diese Taste, um den Ruhezustand zu beenden. <p>ACHTUNG: Wenn Sie die Ein/Aus-Taste gedrückt halten, gehen nicht gespeicherte Daten verloren.</p> <p>Wenn der Computer nicht mehr reagiert und keine Möglichkeit mehr besteht, ihn herunterzufahren, halten Sie die Ein/Aus-Taste mindestens 5 Sekunden lang gedrückt, um den Computer auszuschalten.</p> <p>Um weitere Informationen zu den Energieeinstellungen zu erhalten, gehen Sie wie folgt vor:</p> <ul style="list-style-type: none"> ▲ Geben Sie Energie in das Suchfeld der Taskleiste ein und wählen Sie dann Einstellungen für Netzbetrieb und Energiesparen. – oder – Klicken Sie mit der rechten Maustaste auf die Schaltfläche Start und wählen Sie dann Energieoptionen.
(3) 	<p>Speicherkarten-Lesegerät für Micro-SD-Karte</p> <p>Liest optionale Speicherkarten, die Informationen speichern, verwalten, freigeben oder darauf zugreifen.</p> <p>So setzen Sie eine Karte ein:</p> <p>Halten Sie die Karte mit der Beschriftungsseite nach oben und den Anschlüssen in Richtung Steckplatz, schieben Sie die Karte in den Steckplatz und drücken Sie die Karte dann hinein, bis sie fest sitzt.</p>

Komponente	Beschreibung
	<p>So entfernen Sie eine Karte:</p> <p>Drücken Sie die Karte hinein, bis sie ausgeworfen wird.</p>
<p>(4) </p>	<p>SIM-Kartensteckplatz</p> <p>Unterstützt eine Wireless-SIM-Karte (Subscriber Identity Module).</p>
<p>(5)</p>	<p>Freigabeöffnung zum Herauswerfen der SIM- / SD-Karte</p> <p>Ein Pinhole dient zum Auswerfen der Abdeckung für die Steckplätze der SIM- und SD-Karte.</p>
<p>(6) </p>	<p>USB 3.0-Anschluss mit Ladefunktion (Stromversorgung)</p> <p>Zum Anschließen optionaler USB-Geräte, wie z. B. Tastatur, Maus, externes Laufwerk, Drucker, Scanner oder USB-Hub. Mit Standard-USB-Anschlüssen können nicht alle USB-Geräte geladen werden, bzw. sie werden mit schwachem Strom geladen. Einige USB-Geräte benötigen Strom und müssen daher an einen Anschluss mit Stromversorgung angeschlossen werden.</p> <p>HINWEIS: USB-Anschlüsse mit Ladefunktion können auch bestimmte Mobiltelefone und MP3-Player laden, sogar wenn der Computer ausgeschaltet ist.</p>
<p>(7) </p>	<p>Dual-Mode DisplayPort</p> <p>Zum Anschließen eines optionalen digitalen Anzeigegeräts, z. B. eines Hochleistungsmonitors oder Projektors.</p>
<p>(8)</p>	<p>Netzteil-/Akkuanzeige</p> <p>Wenn das Gerät an die Stromversorgung angeschlossen ist:</p> <ul style="list-style-type: none"> • Leuchtet weiß: Der Akkuladestand beträgt mehr als 90 Prozent. • Leuchtet gelb: Der Akkuladestand liegt zwischen 0 und 90 Prozent. • Leuchtet nicht: Der Akku wird nicht geladen. <p>Wenn das Gerät von der Stromversorgung getrennt ist (Akku wird nicht aufgeladen):</p> <ul style="list-style-type: none"> • Blinkt gelb: Der Akku hat einen niedrigen Ladestand erreicht. Wenn der Akku einen kritischen Akkuladestand erreicht hat, beginnt die Akkuanzeige schnell zu blinken. • Leuchtet nicht: Der Akku wird nicht geladen.
<p>(9) </p>	<p>Netzanschluss</p> <p>Zum Anschließen eines Netzteils.</p>

Linke Seite



Komponente	Beschreibung
(1)  Lautstärketaste	Regelt die Lautstärke der Tablet-Lautsprecher. <ul style="list-style-type: none"> • Um die Lautstärke zu erhöhen, drücken Sie auf die +-Seite der Taste. • Um die Lautstärke zu verringern, drücken Sie auf die ---Seite der Taste.
(2) LCD-Schalter zum Sperren der Bildschirmdrehung	Zum Sperren der Ausrichtung der Anzeige, verhindert automatische Rotation.
(3)  Docking- / Netzteil-Anschluss	Verbindet das Tablet mit der Tastatur, oder nur bei Tablets mit einem optionalen Netzteil.
(4)  USB 3.0-Anschluss	Zum Anschließen optionaler USB-Geräte, wie z. B. Tastatur, Maus, externes Laufwerk, Drucker, Scanner oder USB-Hub.
(5)  Combo-Buchse für den Audioausgang (Kopfhörer)/Audioeingang (Mikrofon)	Zum Anschließen von optionalen Stereo-Aktivlautsprechern, Kopfhörern, Ohrhörern, eines Headsets oder des Audiokabels eines Fernsehgeräts. Auch zum Anschließen eines optionalen Headset-Mikrofons. Optionale Geräte, die nur aus einem Mikrofon bestehen, werden nicht unterstützt.
	VORSICHT! Reduzieren Sie zur Vermeidung von Gesundheitsschäden die Lautstärke, bevor Sie Kopfhörer, Ohrhörer oder ein Headset verwenden. Weitere Sicherheitshinweise finden Sie im Dokument <i>Hinweise zu Zulassung, Sicherheit und Umweltverträglichkeit</i> .
	So greifen Sie auf das Handbuch zu:
	<ol style="list-style-type: none"> 1. Geben Sie in das Suchfeld der Taskleiste <code>support</code> ein und wählen Sie dann die App HP Support Assistant. – oder – Klicken Sie in der Taskleiste auf das Fragezeichen-Symbol. 2. Wählen Sie Mein PC, wählen Sie die Registerkarte Technische Daten und wählen Sie dann Benutzerhandbücher.

Komponente	Beschreibung
	HINWEIS: Wenn ein Gerät an der Buchse angeschlossen ist, sind die Computerlautsprecher deaktiviert.
(6) Smart Card-Lesegerät	Unterstützt optionale Smart Cards.

Freigabe des Tablets aus der Tastaturbasis

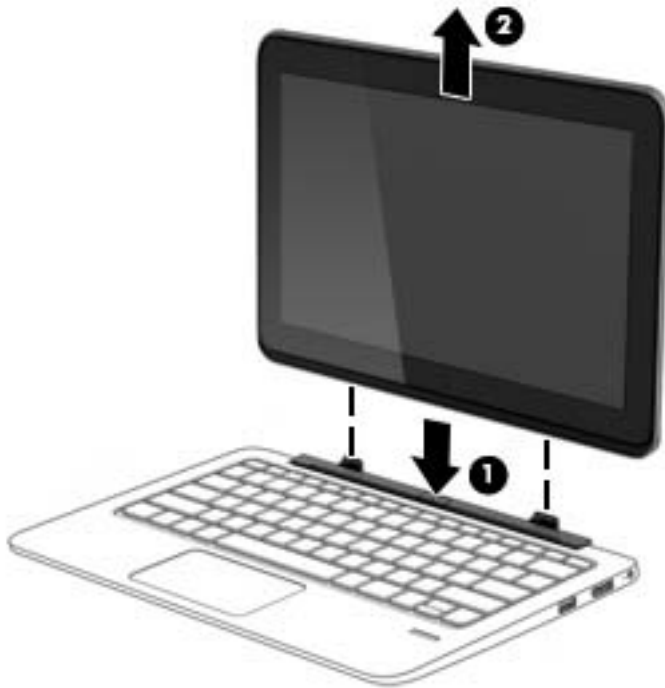

Zum Freigeben des Tablets aus der Tastaturbasis befolgen Sie diese Schritte:

⚠ ACHTUNG: Um Schäden am Dockinganschluss zu vermeiden, berühren Sie den Anschluss nicht, wenn das Tablet aus der Tastatur entfernt wird.

1. Drücken Sie den Entriegelungsschieber an der Tastatur (1).
2. Heben und entnehmen Sie das Tablet (2).

Ändern der Tablet-Einstellungen

Sie können die Anzeige- und Bildschirmhelligkeit anpassen.

Ändern der Ausrichtung des Tablets

Anpassen der automatischen Rotationssperre des Tablets

So passen Sie die automatische Rotationssperre an, wenn das Tablet abgedockt ist:

- ▲ Wenn das Tablet eingeschaltet ist, können Sie die drehen Sperren-Schaltfläche drücken, um die automatische Rotationsfunktion der Anzeige zu sperren. Zum Entsperren der automatischen Rotationsfunktion drücken Sie die Taste erneut.

– oder –

1. Geben Sie in das Suchfeld der Taskleiste **Einstellungen** ein und wählen Sie dann **Einstellungen**.
2. Tippen Sie auf das Symbol **Bildschirm** unten rechts. Tippen Sie auf das Symbol **Automatische Rotationsperre**, um die gegenwärtige Tablet-Ausrichtung zu verriegeln und eine Rotation zu vermeiden. Wenn die automatische Rotationsperre eingeschaltet ist, wird ein Verriegelungssymbol angezeigt. Um die automatische Rotationsperre zu lösen, tippen Sie erneut auf das Symbol **Automatische Rotationsperre**.

Anpassen der Bildschirmhelligkeit des Tablets

So passen Sie die Bildschirmhelligkeit an:

1. Geben Sie in das Suchfeld der Taskleiste **Einstellungen** ein und wählen Sie dann **Einstellungen**.
2. Tippen Sie auf das Symbol **Bildschirm** unten rechts. Es wird ein vertikaler Schieberegler zur Steuerung der Bildschirmhelligkeit angezeigt.

 **HINWEIS:** Auf dem Windows-Desktop können Sie ebenfalls auf das Symbol für die **Energieanzeige** im Infobereich der Taskleiste (rechts außen) tippen, dann auf **Bildschirmhelligkeit anpassen** tippen und den Schieberegler neben **Bildschirmhelligkeit** an der Bildschirmunterseite verschieben.

Etiketten

Die am Computer angebrachten Etiketten enthalten Informationen, die Sie möglicherweise für die Fehlerbeseitigung benötigen oder wenn Sie den Computer auf Auslandsreisen mitnehmen.

 **WICHTIG:** Alle in diesem Abschnitt beschriebenen Etiketten befinden sich an der Unterseite der Tastatur oder der Rückseite des Tablets.

- Service-Etikett – Liefert wichtige Informationen zur Identifizierung Ihres Computers. Wenn Sie sich an den Support wenden, werden Sie wahrscheinlich nach der Seriennummer gefragt und möglicherweise auch nach der Produktnummer oder der Modellnummer. Suchen Sie diese Nummern heraus, bevor Sie sich an den Support wenden.

Ihr Service-Etikett wird einem der unten abgebildeten Beispiele ähneln. Richten Sie sich nach der Abbildung, die am besten zum Service-Etikett Ihres Computer passt.



Komponente

- | | |
|-----|---------------------------------------|
| (1) | Seriennummer |
| (2) | Produktnummer |
| (3) | Garanziezeitraum |
| (4) | Modellnummer (nur bestimmte Produkte) |

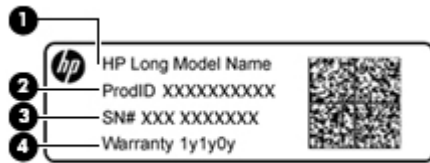

Komponente

- | | |
|-----|-------------------------------------|
| (1) | Modellname (nur bestimmte Produkte) |
| (2) | Produktnummer |
| (3) | Seriennummer |
| (4) | Garantiezeitraum |
-

- Zulassungsetikett(en) – Enthält/enthalten Zulassungsinformationen für den Computer.
- Zulassungsetikett(en) für Wireless-Geräte – Enthält/enthalten Informationen zu optionalen Wireless-Geräten und die amtlichen Zulassungssymbole für die Länder oder Regionen, in denen die Geräte für die Verwendung zugelassen sind.

Einsetzen einer SIM-Karte (nur bestimmte Produkte)

⚠ ACHTUNG: Üben Sie beim Einsetzen einer SIM-Karte minimalen Druck aus, um die Anschlüsse nicht zu beschädigen.

So setzen Sie eine SIM-Karte ein:

1. Verwenden Sie den Befehl „Herunterfahren“, um den Computer auszuschalten.
2. Schließen Sie das Display.
3. Trennen Sie alle externen Geräte, die an den Computer angeschlossen sind.
4. Trennen Sie das Netzkabel von der Netzsteckdose.

5. Schieben Sie die SIM-Karte in den SIM-Kartensteckplatz und drücken Sie sie dann in den Steckplatz, bis sie vollständig eingesetzt ist.

 **HINWEIS:** Möglicherweise unterscheidet sich die SIM-Karte Ihres Computers optisch leicht von der Abbildung in diesem Abschnitt.

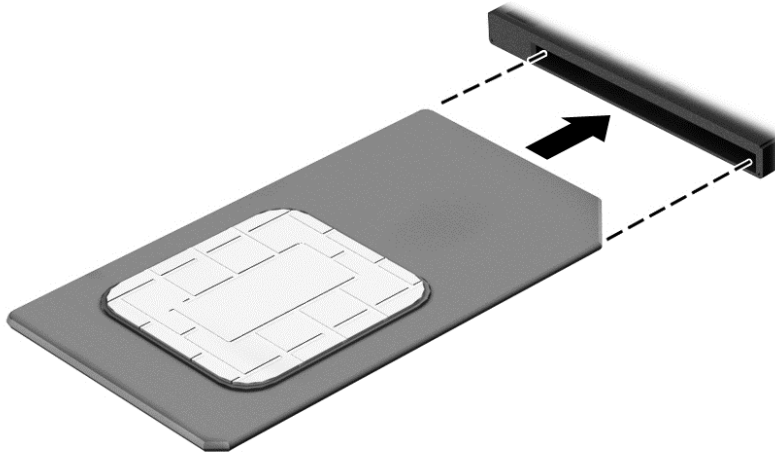

Um eine SIM-Karte zu entfernen, drücken Sie die SIM-Karte vorsichtig nach innen und ziehen Sie sie anschließend aus dem Steckplatz heraus.

3 Netzwerkverbindungen

Sie können den Computer überallhin mitnehmen. Aber auch von zu Hause aus können Sie die Welt erkunden und über Ihren Computer und eine LAN- oder WLAN-Netzwerkverbindung auf Millionen von Websites zugreifen. In diesem Kapitel erfahren Sie, wie Sie sich mit dieser virtuellen Welt verbinden können.

Herstellen einer Verbindung zu einem Wireless-Netzwerk

Ihr Computer ist möglicherweise mit einem oder mehreren der folgenden Wireless-Geräte ausgestattet:

- **WLAN-Gerät** – Stellt eine Verbindung zwischen dem Computer und WLAN-Netzwerken (auch als Wi-Fi-Netzwerke, Wireless-LANs oder WLANs bezeichnet) in Unternehmen oder im Privatbereich sowie an öffentlichen Plätzen wie Flughäfen, Restaurants, Cafés, Hotels und Universitäten her. In einem WLAN erfolgt der Datenaustausch zwischen dem Wireless-Gerät in Ihrem Computer und einem Wireless-Router oder Wireless-Access Point.
- **HP UMTS-/WWAN-Modul** (nur bestimmte Produkte) – Ein solches WWAN-Gerät (Wireless Wide-Area Network) ermöglicht Ihnen Wireless-Konnektivität in einem viel größeren Bereich. Mobilfunknetzbetreiber installieren Basisstationen (ähnlich den Mobilfunkantennen) über große geografische Regionen hinweg und bieten so effektive Netzabdeckung über ganze Regionen oder sogar Länder.
- **Bluetooth-Gerät** – Erstellt ein PAN (Personal Area Network) zur Kommunikation mit anderen Bluetooth-fähigen Geräten wie Computern, Telefonen, Druckern, Headsets, Lautsprechern und Kameras. In einem PAN kommuniziert jedes Gerät direkt mit anderen Geräten. Der Abstand zwischen den Geräten muss relativ gering sein und beträgt typischerweise nicht mehr als 10 m.

Verwenden der Wireless-Bedienelemente

Sie können zur Bedienung der Wireless-Geräte in Ihrem Computer eine oder mehrere folgender Funktionen nutzen:

- **Wireless-Taste** (auch Flugzeugmodus-Taste) (in diesem Kapitel als Wireless-Taste bezeichnet)
- **Bedienelemente des Betriebssystems**

Wireless-Taste

Der Computer verfügt über eine Wireless-Taste, ein oder mehrere Wireless-Geräte und eine oder mehrere Wireless-LEDs. Alle Wireless-Geräte Ihres Computers sind werkseitig aktiviert.

Die Wireless-LED gibt Auskunft über den Wireless-Energiestatus des Computers. Sie zeigt nicht den Status einzelner Wireless-Geräte separat an.

Bedienelemente des Betriebssystems

Das Netzwerk- und Freigabecenter ermöglicht die Einrichtung einer Verbindung oder eines Netzwerks, die Verbindung mit einem Netzwerk sowie die Diagnose und Behebung von Netzwerkproblemen.

So verwenden Sie die Bedienelemente des Betriebssystems:

1. Geben Sie **Systemsteuerung** in das Suchfeld der Taskleiste ein und wählen Sie dann **Systemsteuerung**.
2. Wählen Sie **Netzwerk und Internet** und anschließend **Netzwerk- und Freigabecenter**.

Herstellen einer Verbindung zu einem WLAN

 **HINWEIS:** Bevor Sie eine Verbindung zum Internet herstellen können, müssen Sie ein Konto bei einem Internetdienstanbieter (ISP) einrichten. Um einen Internetdienst und ein Modem zu erwerben, wenden Sie sich an einen Internetprovider vor Ort. Der ISP unterstützt Sie beim Einrichten des Modems, beim Installieren eines Netzkabels für den Anschluss des Wireless-Routers an das Modem und beim Testen des Internetdiensts.

So stellen Sie eine Verbindung zu einem WLAN her:

1. Stellen Sie sicher, dass das WLAN-Gerät eingeschaltet ist.
2. Wählen Sie das Netzwerkstatussymbol in der Taskleiste und stellen Sie dann eine Verbindung mit einem der verfügbaren Netzwerke her.

Wenn für das WLAN eine Sicherheitsfunktion aktiviert ist, werden Sie aufgefordert, einen Sicherheitscode einzugeben. Geben Sie den Code ein und wählen Sie dann **Weiter**, um die Verbindung herzustellen.

 **HINWEIS:** Wenn keine WLANs angezeigt werden, befinden Sie sich möglicherweise nicht in der Reichweite eines Wireless-Routers oder eines Access Point.

 **HINWEIS:** Falls Sie das WLAN, mit dem Sie eine Verbindung herstellen möchten, nicht sehen, klicken Sie mit der rechten Maustaste auf das Netzwerkstatussymbol in der Taskleiste und wählen Sie dann **Netzwerk- und Freigabecenter öffnen**. Wählen Sie die Option **Neue Verbindung oder neues Netzwerk einrichten**. Eine Liste mit Optionen wird angezeigt, in der Sie manuell nach einem Netzwerk suchen und eine Verbindung herstellen oder eine neue Netzwerkverbindung erstellen können.

3. Folgen Sie den Anleitungen auf dem Bildschirm, um die Verbindung abzuschließen.

Nachdem die Verbindung hergestellt wurde, wählen Sie das Netzwerkstatussymbol außen rechts in der Taskleiste, um den Namen und den Status der Verbindung zu überprüfen.

 **HINWEIS:** Der Funktionsbereich (Reichweite der Funksignale) schwankt je nach WLAN-Implementierung, Router-Hersteller und durch andere elektronische Geräte verursachten Störungen und je nach baulichen Hindernissen wie Wänden oder Decken.

Verwenden von HP Mobile Broadband (nur bestimmte Produkte)

Ihr HP Mobile Broadband-Computer verfügt über eine integrierte Unterstützung für mobiles Internet. Mit Ihrem neuen Computer und dem Netzwerk eines Mobilfunk-anbieters können Sie sich jederzeit mit dem Internet verbinden, E-Mails verschicken oder sich in Ihr Firmennetzwerk einloggen – ganz ohne WLAN-Hotspot.

 **HINWEIS:** Wenn Ihr Computer HP Mobile Connect umfasst, treffen die Anweisungen in diesem Abschnitt nicht zu. Siehe [Verwenden von HP Mobile Connect \(nur bestimmte Produkte\) auf Seite 22](#).

Möglicherweise benötigen Sie die IMEI- und/oder MEID-Nummer des HP UMTS-Moduls, um den Mobile Broadband-Service zu aktivieren. Die Nummer kann auf einem Etikett an der Unterseite Ihres Computers, im Akkufach, unter der Serviceklappe oder auf der Rückseite des Displays aufgedruckt sein.

– oder –

Sie finden die Nummer, indem Sie folgende Schritte ausführen:

1. Wählen Sie das Netzwerkstatussymbol in der Taskleiste.
2. Wählen Sie **Verbindungseinstellungen anzeigen**.
3. Wählen Sie unter dem Abschnitt **Mobile Broadband** das Netzwerkstatussymbol.

Bei einigen Mobilfunknetzbetreibern ist die Verwendung einer SIM-Karte erforderlich. Eine SIM-Karte enthält grundlegende Informationen wie eine PIN (Personal Identification Number) und Netzwerkinformationen. Manche Computer enthalten eine vorinstallierte SIM-Karte. Wenn keine SIM-Karte vorinstalliert ist, wird möglicherweise eine SIM-Karte zusammen mit den Informationen über HP Mobile Broadband im Lieferumfang Ihres Computers bereitgestellt oder Sie erhalten eine SIM-Karte separat von Ihrem Mobilfunknetzbetreiber.

Informationen über HP Mobile Broadband und über das Aktivieren von Diensten bei einem bevorzugten Mobilfunknetzbetreiber finden Sie in der Dokumentation zu HP Mobile Broadband im Lieferumfang Ihres Computers.

Verwenden von HP Mobile Connect (nur bestimmte Produkte)

HP Mobile Connect ist ein Prepaid-Dienst, der eine kostengünstige, sichere, einfache und flexible mobile Internetverbindung für Ihren Computer herstellt. Um HP Mobile Connect zu verwenden, muss Ihr Computer über eine SIM-Karte und die App **HP Mobile Connect** verfügen. Weitere Informationen über HP Mobile Connect und wo es verfügbar ist, finden Sie unter <http://www.hp.com/go/mobileconnect>.

Verwenden von GPS (nur bestimmte Produkte)

Ihr Computer ist möglicherweise mit einem GPS-Gerät (Global Positioning System) ausgestattet. GPS-Satelliten stellen Systemen, die mit GPS ausgestattet sind, Informationen zu Standorten, Geschwindigkeit sowie Richtungsangaben zur Verfügung.

Weitere Informationen finden Sie in der Softwarehilfe „HP GPS and Location“.

Verwenden von Bluetooth-Geräten (nur bestimmte Produkte)

Ein Bluetooth-Gerät ermöglicht Wireless-Kommunikation auf kurzer Distanz und die Verbindung beispielsweise folgender elektronischer Geräte ohne die herkömmlichen Kabelverbindungen:

- Computer (Desktop, Notebook)
- Telefone (Mobiltelefon, schnurloses Telefon, Smart Phone)
- Bildverarbeitungsgeräte (Drucker, Kamera)
- Audiogeräte (Headset, Lautsprecher)
- Maus

Bluetooth-fähige Geräte verfügen über Funktionen für Peer-to-Peer-Netzwerke, die den Aufbau eines PAN (Personal Area Network) mit Bluetooth-fähigen Geräten ermöglichen. Informationen über das Konfigurieren und Verwenden von Bluetooth-fähigen Geräten finden Sie in der Hilfe zur Bluetooth-Software.

Herstellen einer Verbindung mit einem kabelgebundenen Netzwerk

Bestimmte Produkte lassen ggf. kabelgebundene Verbindungen zu: lokales Netzwerk (LAN) und Modem-Verbindung. Bei einer LAN-Verbindung wird ein Netzwerkkabel verwendet. Sie ist viel schneller als ein Modem, bei dem ein Telefonkabel verwendet wird. Beide Kabel sind separat erhältlich.

⚠ VORSICHT! Um Stromschlag- und Brandgefahr sowie eine Beschädigung der Geräte zu vermeiden, stecken Sie kein Modem- oder Telefonanschlusskabel in eine RJ-45-Netzwerkbuchse.

Herstellen einer Verbindung mit einem kabelgebundenen Netzwerk – LAN (nur bestimmte Produkte)

Verwenden Sie eine LAN-Verbindung, wenn Sie den Computer zu Hause direkt an einen Router anschließen möchten (statt über eine Wireless-Verbindung zu arbeiten), oder wenn Sie ihn mit einem vorhandenen Netzwerk im Büro verbinden möchten.

Die Herstellung einer Verbindung zu einem LAN erfordert ein achtpoliges RJ-45-Netzwerkkabel.

So schließen Sie das Netzwerkkabel an:

1. Stecken Sie das Netzwerkkabel in die Netzwerkbuchse **(1)** des Computers.
2. Stecken Sie das andere Ende des Netzwerkkabels in eine Netzwerkwandbuchse **(2)** oder einen Router.

📝 HINWEIS: Wenn das Netzwerkkabel über eine Schaltung zur Rauschunterdrückung **(3)** verfügt, die Störungen durch Rundfunk- und Fernsehempfang verhindert, schließen Sie das Kabelende mit der Schaltung am Computer an.

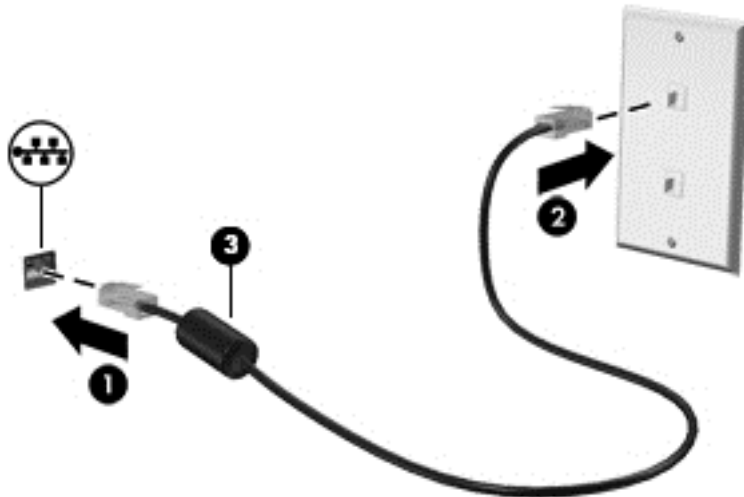

Verwenden von Modems (nur bestimmte Produkte)

Das Modem muss mit der analogen Telefonleitung über ein 6-adriges RJ-11-Modemkabel verbunden werden. In einigen Ländern oder Regionen ist auch ein spezifischer Modemkabeladapter erforderlich. Buchsen für digitale Nebenstellensysteme können analogen Telefonbuchsen ähneln, sind jedoch nicht mit dem Modem kompatibel.

Anschließen eines Modemkabels

So schließen Sie das Modemkabel an:

1. Stecken Sie das Modemkabel in die Modembuchse **(1)** am Computer.

2. Stecken Sie das Modemkabel in die RJ-11-Telefonbuchse **(2)**.

 **HINWEIS:** Wenn das Modemkabel über eine Schaltung zur Rauschunterdrückung **(3)** verfügt, die Störungen von Rundfunk- und Fernsehempfang verhindert, schließen Sie das Kabelende mit der Schaltung am Computer an.

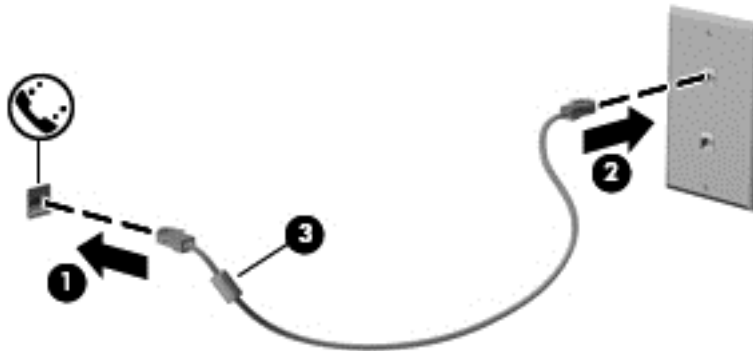

Anschließen eines landes-/regionenspezifischen Modemkabeladapters

Telefonbuchsen sind je nach Land oder Region unterschiedlich. Um das Modem und Modemkabel außerhalb des Landes oder der Region, in der Sie den Computer erworben haben, zu verwenden, müssen Sie einen landes- oder regionenspezifischen Modemkabeladapter erwerben.

So schließen Sie das Modem an eine analoge Telefonleitung ohne RJ-11-Telefonbuchse an:

1. Stecken Sie das Modemkabel in die Modembuchse **(1)** am Computer.
2. Stecken Sie das Modemkabel in den Modemkabeladapter **(2)**.
3. Stecken Sie den Modemkabeladapter **(3)** in die Telefonbuchse an der Wand.

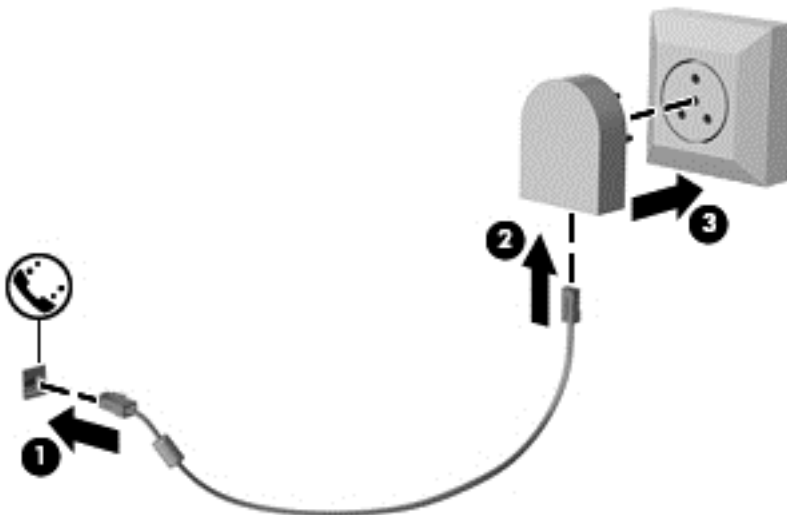

4 Bildschirmnavigation

Zur Bildschirmnavigation stehen Ihnen verschiedene Möglichkeiten zur Auswahl:

- Verwenden von Touch-Bewegungen direkt auf dem Bildschirm (nur bestimmte Produkte)
- Verwenden von Finger-Bewegungen auf dem TouchPad
- Verwenden von Tastatur und optionaler Maus (Maus separat zu erwerben)
- Verwenden des Pointing Stick (nur bestimmte Produkte)

Verwenden von TouchPad- und Touchscreen-Bewegungen

Mit dem TouchPad können Sie mit einfachen Fingerbewegungen über den Bildschirm navigieren und den Zeiger steuern. Sie können auch die linke und rechte TouchPad-Taste genauso wie die entsprechenden Tasten einer externen Maus verwenden. Um auf einem Touchscreen (nur bestimmte Produkte) zu navigieren, berühren Sie den Bildschirm direkt mit den in diesem Kapitel beschriebenen Fingerbewegungen.

Sie können Bewegungen auch anpassen und Demonstrationen dazu ansehen. Geben Sie *Systemsteuerung* in das Suchfeld der Taskleiste ein, wählen Sie **Systemsteuerung** und wählen Sie dann **Hardware und Sound**. Wählen Sie unter **Geräte und Drucker** die Option **Maus**.

 **HINWEIS:** Sofern nicht anders angegeben, können Sie Fingerbewegungen auf dem TouchPad oder einem Touchscreen (nur bestimmte Produkte) verwenden.

Tippen

Tippen/Doppeltippen Sie, um ein Element auf dem Bildschirm auszuwählen oder zu öffnen.

- Zeigen Sie auf ein Element auf dem Bildschirm und tippen Sie dann mit einem Finger auf das TouchPad-Feld oder den Touchscreen, um das Element auszuwählen. Tippen Sie zweimal auf eine Option, um sie zu öffnen.



Zwei-Finger-Pinch-Zoom

Mit dem Zwei-Finger-Pinch-Zoom können Sie die Anzeige eines Bildes oder Textes vergrößern oder verkleinern.

- Zoomen Sie aus einem Element heraus, indem Sie zwei Finger auf dem TouchPad-Feld oder Touchscreen platzieren und sie dann zusammenschieben.
- Zoomen Sie ein Element heran, indem Sie zwei Finger nebeneinander auf dem TouchPad-Feld oder Touchscreen platzieren und sie dann auseinanderziehen.

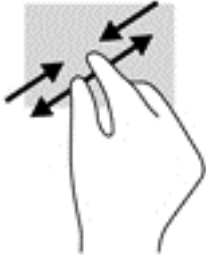

Zwei-Finger-Bildlauf (nur TouchPad)

Verwenden Sie den Zwei-Finger-Bildlauf, um auf einer Seite oder einem Bild nach oben, unten oder seitwärts zu navigieren.

- Platzieren Sie zwei Finger mit einem geringen Abstand zueinander auf dem TouchPad-Feld, und ziehen Sie sie nach oben, unten, links oder rechts.

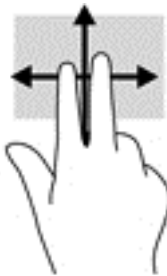

Zwei-Finger-Tippen (nur TouchPad)

Verwenden Sie das Zwei-Finger-Tippen, um das Menü eines Objekts auf dem Bildschirm zu öffnen.

 **HINWEIS:** Das Zwei-Finger-Tippen erfüllt dieselbe Funktion, wie der Rechtsklick mit der Maus.

- Tippen Sie mit zwei Fingern auf das TouchPad-Feld, um das Optionsmenü für das ausgewählte Objekt zu öffnen.

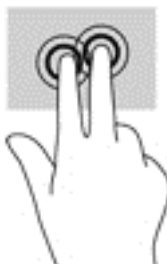

Gleiten mit einem Finger (nur Touchscreen)

Gleiten Sie mit einem Finger zum Schwenken und Blättern innerhalb von Listen und Seiten oder um ein Objekt zu bewegen.

- Um den Mauszeiger auf dem Bildschirm zu bewegen, lassen Sie einen Finger in die gewünschte Richtung über den Bildschirm gleiten.
- Um ein Objekt zu bewegen, drücken Sie und halten Sie Ihren Finger auf ein Objekt und ziehen Sie dann Ihren Finger, um das Objekt zu bewegen.

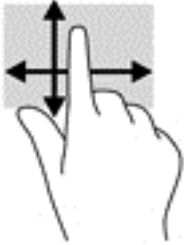

Verwenden des Digitalisierungstifts (nur bestimmte Produkte)

Mit dem Stift können Sie in Programmen schreiben, die speziell für die Verwendung des Stifts entwickelt wurden, in allen Microsoft® Office-Programmen sowie vielen anderen Windows-Programmen und Dienstprogrammen. Die über den Stift eingegebenen Daten können gespeichert, durchsucht und in anderen Programmen verwendet werden.

Komponenten des Stifts

Der Stift interagiert mit dem Computer, wenn die Spitze (1) des Stifts auf das Display gedrückt wird. Die Stifttaste (2) dient als Radierer, wenn Sie gedrückt wird.

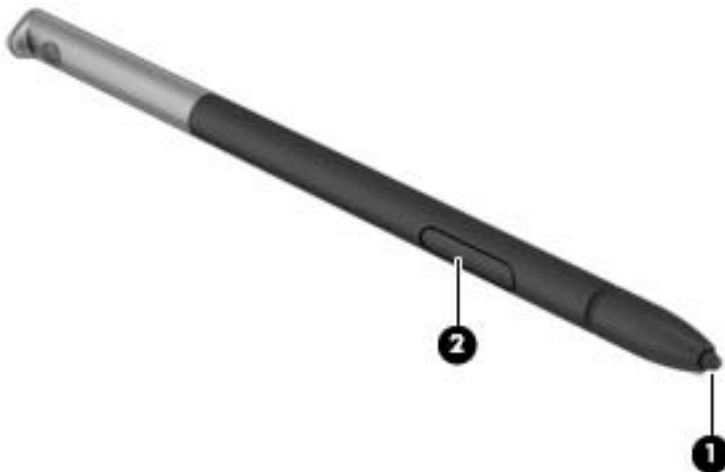

Halten des Stifts

Halten Sie den Stift so, als ob Sie mit einem normalen Stift schreiben würden.

Aufbewahren des Stifts

Wenn Sie den Stift nicht verwenden, stecken Sie ihn mit der Spitze voran in den Stifthalter am Computer.



HINWEIS: Wenn Sie den Stift in den Stifthalter stecken, achten Sie darauf, dass das Ende des Stifts richtig in den Stifthalter passt.

5 Entertainment-Funktionen

Verwenden Sie Ihren HP Computer für Arbeit oder Vergnügen und kommunizieren Sie mit anderen über die Webcam, fügen Sie Audio- und Videodaten zusammen oder schließen Sie externe Geräte wie einen Projektor, Monitor, Fernseher oder Lautsprecher an. Siehe [„Komponenten“ auf Seite 4](#), um die Audio-, Video- und Kamerafunktionen auf Ihrem Computer zu finden.

Verwenden der Webcam (nur bestimmte Produkte)

Ihr Computer verfügt über eine Webcam (integrierte Kamera), die Videos und Fotos aufnimmt. Mit manchen Modellen sind Videokonferenzen und Online-Chats über Video-Streaming möglich.

- ▲ Um auf die Kamera zuzugreifen, geben Sie **Kamera** in das Suchfeld der Taskleiste ein und wählen Sie dann **Kamera** aus der Liste der Anwendungen.

Verwenden von Audiofunktionen

Sie können Musik herunterladen und anhören, Audiomaterial über das Internet streamen (einschließlich Radio), Audiosignale aufnehmen oder Audio- und Videodaten zusammenfügen, um Multimedia-Dateien zu erstellen. Außerdem können Sie Musik-CDs auf dem Computer wiedergeben, (nur bestimmte Modelle) oder ein externes optisches Laufwerk zum Abspielen von CDs anschließen. Verwenden Sie Kopfhörer oder Lautsprecher, um das Hörerlebnis zu verbessern.

Anschließen von Lautsprechern

Sie können kabelgebundene Lautsprecher an Ihren Computer anschließen, indem Sie sie mit einem USB-Anschluss oder der Combo-Buchse für den Audioausgang (Kopfhörer)/Audioeingang (Mikrofon) an Ihrem Computer oder einer Dockingstation verbinden.

Nähere Informationen zum Verbinden von drahtlosen Lautsprechern mit dem Computer finden Sie in den Anweisungen des Geräteherstellers. Verringern Sie die Lautstärke, bevor Sie Lautsprecher anschließen.

Anschließen von Headsets

- ⚠ **VORSICHT!** Um Gesundheitsschäden zu vermeiden, verringern Sie unbedingt die Lautstärke, bevor Sie Kopfhörer, Ohrhörer oder ein Headset verwenden. Weitere Sicherheitshinweise finden Sie im Dokument *Hinweise zu Zulassung, Sicherheit und Umweltverträglichkeit*.

So greifen Sie auf dieses Dokument zu:

1. Geben Sie in das Suchfeld der Taskleiste **support** ein und wählen Sie dann die App **HP Support Assistant**.
– oder –
Klicken Sie in der Taskleiste auf das Fragezeichen-Symbol.
2. Wählen Sie **Mein PC**, wählen Sie die Registerkarte **Technische Daten** und wählen Sie dann **Benutzerhandbücher**.

Kopfhörer, die mit einem Mikrofon kombiniert sind, werden als Headsets bezeichnet. Sie können kabelgebundene Headsets über die Combo-Buchse für den Audioausgang (Kopfhörer)/Audioeingang (Mikrofon) mit Ihrem Computer verbinden.

Nähere Informationen zum Verbinden von Wireless-Kopfhörern mit dem Computer finden Sie in den Anweisungen des Geräteherstellers.

Verwenden der Sound-Einstellungen

Verwenden Sie die Sound-Einstellungen, um die System-Lautstärke zu regeln, die Systemsounds zu ändern oder Audiogeräte zu verwalten.

So zeigen Sie Sound-Einstellungen an oder ändern diese:

- ▲ Geben Sie in das Suchfeld der Taskleiste *Systemsteuerung* ein, wählen Sie **Systemsteuerung**, wählen Sie **Hardware und Sound** und wählen Sie dann **Sound**.

– oder –

Klicken Sie mit der rechten Maustaste auf die Schaltfläche **Start** und wählen Sie dann **Systemsteuerung, Hardware und Sound** und dann **Sound**.

Ihr Computer verfügt möglicherweise über ein verbessertes Sound-System von Bang & Olufsen, DTS, Beats Audio oder einem anderen Anbieter. Daher verfügt Ihr Computer möglicherweise über erweiterte Audiomerkmale, die über eine bestimmte Systemsteuerung für Ihr Audiosystem eingestellt werden können.

Verwenden Sie die Audio-Systemsteuerung zum Anzeigen und Steuern der Audio-Einstellungen.

- ▲ Geben Sie in das Suchfeld der Taskleiste *Systemsteuerung* ein, wählen Sie **Systemsteuerung, Hardware und Sound** und wählen Sie dann die für Ihr System spezifische Audio-Systemsteuerung.

– oder –

Klicken Sie mit der rechten Maustaste auf die Schaltfläche **Start**, wählen Sie **Systemsteuerung, Hardware und Sound** und wählen Sie dann die für Ihr System spezifische Audio-Systemsteuerung.

Verwenden von Videofunktionen

Ihr HP Computer ist ein leistungsfähiges Videogerät, mit dem Sie Streaming-Videos auf Ihren bevorzugten Websites ansehen sowie Videos und Filme herunterladen und auf Ihrem Computer ansehen können, wenn Sie nicht mit einem Netzwerk verbunden sind.

Für den perfekten Filmgenuss können Sie einen externen Monitor, Projektor oder Fernseher über einen der Videoanschlüsse des Computers anschließen.



WICHTIG: Das externe Gerät muss mithilfe des entsprechenden Kabels mit dem richtigen Anschluss am Computer verbunden werden. Beachten Sie die Anweisungen des Geräteherstellers.

Informationen zur Verwendung der Videofunktionen finden Sie im HP Support Assistant.

Digitale Anzeigegeräte über ein Dual-Mode DisplayPort-Kabel verbinden (nur bestimmte Produkte)



HINWEIS: Um ein digitales Anzeigegerät an den Computer anzuschließen, benötigen Sie ein separat zu erwerbendes Dual-Mode DisplayPort (DP-DP)-Kabel.

Über den Dual-Mode DisplayPort kann ein digitales Anzeigegerät, z. B. ein hochleistungsfähiger Monitor oder Projektor, angeschlossen werden. Der Dual-Mode DisplayPort bietet eine höhere Leistung als der Anschluss für einen externen VGA-Monitor sowie bessere digitale Anschlussmöglichkeiten.

1. Schließen Sie ein Ende des Dual-Mode DisplayPort-Kabels an den Dual-Mode DisplayPort des Computers an.

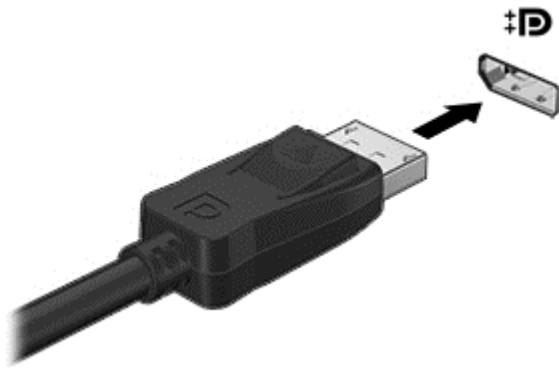

2. Schließen Sie das andere Ende des Kabels an das digitale Anzeigegerät an.
3. Drücken Sie **f4**, um zwischen den vier verschiedenen Arten der Bildschirmanzeige umzuschalten:
 - **Nur PC-Bildschirm:** Die Bildschirmanzeige nur auf dem Computer anzeigen.
 - **Duplizieren:** Dieselbe Bildschirmanzeige gleichzeitig auf dem Computer und auf dem externen Gerät anzeigen.
 - **Erweitern:** Die Bildschirmanzeige erweitert auf dem Computer und dem externen Display anzeigen.
 - **Nur zweiter Bildschirm:** Die Bildschirmanzeige nur auf dem externen Gerät anzeigen.

Die Anzeigeart ändert sich, wenn Sie **f4** drücken.

 **HINWEIS:** Erhöhen Sie die Bildschirmauflösung des externen Geräts folgendermaßen, um optimale Ergebnisse zu erzielen, insbesondere wenn Sie die Option „Erweitert“ wählen. Geben Sie in das Suchfeld der Taskleiste *Systemsteuerung* ein, wählen Sie **Systemsteuerung** und wählen Sie dann **Darstellung und Anpassung**. Wählen Sie unter **Bildschirm** die Option **Bildschirmauflösung anpassen**.

Suchen und Anschließen von kabelgebundenen Displays mit MultiStream Transport

Mit MultiStream Transport (MST) können Sie mehrere kabelgebundene Display-Geräte an Ihren Computer anschließen, indem Sie das VGA oder DisplayPorts auf Ihrem Computer, und das VGA oder DisplayPorts auf einem Hub oder einer externen Dockingstation anschließen. Sie können die Verbindung auf verschiedene Arten herstellen, je nach Art der auf Ihrem Computer installierten Grafikkarte, und abhängig davon, ob Ihr Computer über einen integrierten Hub verfügt. Im Geräte-Manager finden Sie heraus, welche Hardware in Ihrem Computer installiert ist.

- ▲ Geben Sie *Geräte-Manager* im Suchfeld der Taskleiste ein und wählen Sie dann die App **Geräte-Manager**. Eine Liste aller im Computer installierten Geräte wird angezeigt.

Anschließen von Displays an einen Computer mit Intel-Grafikkarte (mit einem optionalen Hub)

 **HINWEIS:** Mit einer Intel-Grafikkarte und einem optionalen Hub können Sie bis zu 3 externe Anzeigegeräte anschließen.

So konfigurieren Sie mehrere Anzeigeräte:

1. Schließen Sie einen externen Hub (separat zu erwerben) über ein DP-zu-DP-Kabel (separat zu erwerben) an den DisplayPort des Computers an. Stellen Sie sicher, dass das Netzteil des Hubs an eine Netzstromquelle angeschlossen ist.
2. Schließen Sie Ihre externen Anzeigeräte an die VGA-Anschlüsse oder DisplayPorts am Hub an.
3. Wenn Windows einen an den DP-Hub angeschlossenen Monitor erkennt, wird das Dialogfeld **DisplayPort-Topologie-Benachrichtigung** angezeigt. Klicken Sie auf die entsprechenden Optionen, um Ihre Displays zu konfigurieren. Sie haben bei mehreren Displays u.a. die Wahl zwischen der Option **Duplizieren**, die Ihren Computerbildschirm auf allen aktivierten Anzeigeräten spiegelt, und der Option **Erweitern**, die das Bild auf alle aktivierten Anzeigeräte erweitert.



HINWEIS: Wenn Sie dieses Dialogfeld nicht sehen, stellen Sie sicher, dass jedes externe Anzeigerät mit dem richtigen Anschluss am Hub verbunden ist. Geben Sie für weitere Informationen in das Suchfeld der Taskleiste *Systemsteuerung* ein, wählen Sie **Systemsteuerung** und wählen Sie dann **Darstellung und Anpassung**. Wählen Sie unter **Bildschirm** die Option **Auflösung anpassen**.

Erkennen und Verbinden von Miracast-kompatiblen Wireless-Displays (nur bestimmte Produkte)



HINWEIS: Angaben zur Art des Displays, das Sie haben (Miracast-kompatibel oder Intel WiDi), finden Sie in der Dokumentation, die mit dem Fernsehgerät oder dem sekundären Display geliefert wurde.

Um Miracast-kompatible Wireless-Displays zu erkennen und eine Verbindung herzustellen, ohne Ihre aktuellen Apps zu schließen, führen Sie die folgenden Schritte aus.

So öffnen Sie Miracast:

- ▲ Geben Sie `Projekt` in das Suchfeld der Taskleiste ein und klicken Sie dann auf **An ein zweites Anzeigerät weiterleiten**. Klicken Sie auf **Mit drahtlosem Anzeigerät verbinden** und folgen Sie dann den Anleitungen auf dem Bildschirm.

Erkennen und Verbinden von Intel WiDi-zertifizierten Displays (nur bestimmte Intel-Produkte)

Verwenden Sie Intel WiDi, um einzelne Dateien wie Fotos, Musik oder Videos kabellos zu projizieren oder Ihren gesamten Computerbildschirm auf ein TV-Gerät oder ein sekundäres Anzeigerät zu duplizieren.

Mit Intel WiDi, einer erstklassigen Miracast-Lösung, können Sie Ihr sekundäres Anzeigerät einfach und problemlos koppeln; es sorgt für Vollbild-Duplikation und verbessert die Geschwindigkeit, Qualität und Skalierung.

So stellen Sie eine Verbindung mit einem Intel WiDi-zertifizierten Display her:

- ▲ Geben Sie `Projekt` in das Suchfeld der Taskleiste ein und klicken Sie dann auf **An ein zweites Anzeigerät weiterleiten**. Klicken Sie auf **Mit drahtlosem Anzeigerät verbinden** und folgen Sie dann den Anleitungen auf dem Bildschirm.

So öffnen Sie die Intel WiDi:

- ▲ Geben Sie `Intel WiDi` in das Suchfeld der Taskleiste ein und klicken Sie dann auf **Intel WiDi**.

6 Energieverwaltung

 **HINWEIS:** Ein Computer hat meist eine Betriebstaste oder einen Einschalter. In diesem Handbuch wird der Begriff *Betriebstaste* für beide Bedienelemente zur Stromversorgung/Energiesteuerung verwendet.

Herunterfahren (Ausschalten) des Computers

 **ACHTUNG:** Nicht gespeicherte Daten gehen verloren, wenn der Computer heruntergefahren wird.

Mit dem Befehl „Rechner ausschalten“ werden alle geöffneten Programme einschließlich des Betriebssystems geschlossen und Display und Computer ausgeschaltet.

Fahren Sie den Computer in den folgenden Situationen herunter:

- Wenn Sie den Akku auswechseln oder auf Komponenten im Computer zugreifen müssen
- Wenn Sie ein externes Hardwaregerät an einem anderen Anschluss als einem USB-Anschluss (Universal Serial Bus) anschließen
- Wenn der Computer längere Zeit nicht verwendet wird und an keine externe Stromquelle angeschlossen ist

Auch wenn Sie den Computer über die Betriebstaste herunterfahren können, wird empfohlen, den Computer über den Windows-Befehl „Herunterfahren“ auszuschalten:

 **HINWEIS:** Befindet sich der Computer im Standbymodus oder im Ruhezustand (nur bestimmte Produkte), müssen Sie diesen Modus zunächst beenden, bevor das System durch kurzes Drücken der Ein/Aus-Taste heruntergefahren werden kann.

1. Speichern Sie Ihre Arbeit und schließen Sie alle geöffneten Programme.
2. Wählen Sie die Schaltfläche **Start**, dann das Symbol **Stromversorgung** und anschließend **Herunterfahren**.

Wenn der Computer nicht reagiert und daher nicht mit dem vorstehenden Abschaltverfahren heruntergefahren werden kann, können Sie es mit den folgenden Notabschaltverfahren in der angegebenen Reihenfolge versuchen:

- Drücken Sie die Tastenkombination **strg+alt+entf**. Wählen Sie das Symbol **Stromversorgung** und anschließend **Herunterfahren**.
- Halten Sie die Betriebstaste mindestens 5 Sekunden lang gedrückt.
- Trennen Sie den Computer von der externen Stromquelle.
- Halten Sie die Ein/Aus-Taste mindestens 15 Sekunden lang gedrückt.

Einstellen der Energieoptionen

Verwenden des Energiesparmodus

Der Standbymodus ist bei Auslieferung des Notebooks bereits aktiviert. Wenn Sie den Standbymodus einleiten, blinken die Betriebsanzeigen und auf dem Display wird nichts mehr angezeigt. Ihre Daten werden im Arbeitsspeicher abgelegt.

 **ACHTUNG:** Um eine mögliche Verschlechterung der Bild- und Audiowiedergabe, den Verlust der Wiedergabefunktion für Audio- und Videodaten und Informationsverluste zu vermeiden, sollten Sie während des Lesens oder Beschreibens einer Disc oder einer externen Speicherkarte nicht den Energiesparmodus einleiten.

 **HINWEIS:** Solange sich der Computer im Energiesparmodus befindet, kann keinerlei Netzwerkverbindung aufgebaut und keine Computerfunktion genutzt werden.

Einleiten und Beenden des Energiesparmodus

Wenn der Computer eingeschaltet ist, können Sie den Standbymodus auf folgende Weise einleiten:

- Drücken Sie kurz die Betriebstaste.
- Wählen Sie die Schaltfläche **Start**, wählen Sie dann das Symbol **Stromversorgung** und anschließend **Standbymodus**.

Um den Energiesparmodus zu beenden, drücken Sie kurz die Betriebstaste.

Wenn der Computer den Energiesparmodus beendet, leuchten die Betriebsanzeigen und die Bildschirmanzeige, bei der Ihre Arbeit unterbrochen wurde, wird wiederhergestellt.

 **HINWEIS:** Wenn Sie den Kennwortschutz für die Reaktivierung eingerichtet haben, müssen Sie Ihr Windows-Kennwort eingeben, bevor Ihre Arbeit auf dem Bildschirm angezeigt wird.

Aktivieren und Beenden des vom Benutzer eingeleiteten Ruhezustands (nur bestimmte Produkte)

Sie können den vom Benutzer eingeleiteten Ruhezustand aktivieren und andere Energieeinstellungen und Zeitüberschreitungen in den Energieoptionen ändern:

1. Geben Sie **Energieoptionen** in das Suchfeld der Taskleiste ein und wählen Sie dann **Energieoptionen**.

– oder –

Klicken Sie mit der rechten Maustaste auf das Symbol **Energieanzeige**  und wählen Sie dann **Energieoptionen**.

2. Wählen Sie im linken Feld **Auswählen, was beim Drücken des Netzschalters geschehen soll**.
3. Wählen Sie **Zurzeit nicht verfügbare Einstellungen ändern** und dann im Bereich **Beim Drücken des Netzschalters** oder **Beim Drücken der Energiespartaste** die Option **Ruhezustand**.

– oder –

Aktivieren Sie unter **Einstellungen für das Herunterfahren** das Kontrollkästchen **Ruhezustand**, um die Optionen für den Ruhezustand im Energiemenü anzuzeigen.



4. Wählen Sie **Änderungen speichern**.

Drücken Sie kurz die Betriebstaste, um den Ruhezustand zu beenden. Die Betriebsanzeigen beginnen zu leuchten und Ihre Arbeit wird wie vor dem Einleiten des Ruhezustands auf dem Bildschirm angezeigt.

 **HINWEIS:** Wenn Sie den Kennwortschutz für die Reaktivierung eingerichtet haben, müssen Sie Ihr Windows-Kennwort eingeben, bevor Ihre Arbeit auf dem Bildschirm angezeigt wird.

Verwenden der Energieanzeige und der Energieeinstellungen

Die Energieanzeige befindet sich auf dem Windows-Desktop. Über die Energieanzeige können Sie schnell auf die Energieeinstellungen zugreifen und den Akkuladestand ablesen.

- Platzieren Sie den Mauszeiger auf dem Symbol für die Energieanzeige , um den Prozentwert für die verbleibende Akkuladung und den aktuellen Energiesparplan anzuzeigen.
- Klicken Sie mit der rechten Maustaste auf das Symbol für die Energieanzeige  und wählen Sie dann ein Element aus der Liste aus, um die Energieoptionen zu verwenden. Sie können auch `Energieoptionen` in das Suchfeld der Taskleiste eingeben und dann **Energieoptionen** auswählen.

Unterschiedliche Symbole für die Energieanzeige geben an, ob der Computer mit einem Akku oder über eine externe Stromquelle betrieben wird. Das Symbol zeigt auch eine Nachricht an, wenn der Akku einen niedrigen oder kritischen Akkuladestand erreicht hat.

Einrichten des Kennworts für die Reaktivierung

Um eine Kennwortabfrage für das Beenden des Standbymodus oder des Ruhezustands einzurichten, führen Sie folgende Schritte aus:

1. Geben Sie `Energieoptionen` in das Suchfeld der Taskleiste ein und wählen Sie dann **Energieoptionen**.

– oder –

Klicken Sie mit der rechten Maustaste auf das Symbol **Energieanzeige**  und wählen Sie dann **Energieoptionen**.

2. Wählen Sie im linken Bereich **Kennwort bei Reaktivierung anfordern**.
3. Wählen Sie **Zurzeit nicht verfügbare Einstellungen ändern**.
4. Wählen Sie **Kennwort ist erforderlich** (empfohlen).



HINWEIS: Wenn Sie ein neues Kennwort für ein Benutzerkonto erstellen oder das aktuelle Kennwort Ihres Benutzerkontos ändern möchten, klicken Sie auf **Kennwort des Benutzerkontos erstellen oder ändern** und folgen den Anleitungen auf dem Bildschirm. Wenn Sie kein Kennwort des Benutzerkontos erstellen oder ändern müssen, fahren Sie mit Schritt 5 fort.

5. Wählen Sie **Änderungen speichern**.

Verwenden von Akkustrom

 **VORSICHT!** Um mögliche Sicherheitsrisiken zu vermeiden, verwenden Sie nur den im Lieferumfang des Computers enthaltenen Akku, einen Ersatzakku von HP oder zulässige Akkus, die von HP erworben wurden.

Der Computer arbeitet mit einem Akku, wenn er nicht mit einem externen Netzteil verbunden ist. Die Nutzungsdauer des Akkus kann unterschiedlich ausfallen. Sie hängt von den Einstellungen in den Energieoptionen, auf dem Computer ausgeführten Programmen, der Helligkeit des Displays, angeschlossenen externen Geräten und anderen Faktoren ab. Wenn Sie den Akku im Computer aufbewahren, wird er jedes Mal aufgeladen, wenn der Computer an eine Netzstromquelle angeschlossen ist. Außerdem ist Ihre Arbeit im Falle eines Stromausfalls geschützt. Wenn der Computer einen aufgeladenen Akku enthält und über das Netzteil mit Netzstrom versorgt wird, schaltet er auf Akkustrom um, sobald das Netzteil vom Computer getrennt wird.



HINWEIS: Wird der Computer von der externen Stromquelle getrennt, wird automatisch die Helligkeit des Displays verringert, um die Nutzungsdauer des Akkus zu verlängern. Auf bestimmten Computerprodukten ist das Umschalten zwischen Grafikmodi möglich, um die Akkunutzungsdauer zu verlängern.

Weitere Akku-Informationen

So greifen Sie auf Akkuinformationen zu:

1. Geben Sie in das Suchfeld der Taskleiste `support` ein und wählen Sie dann die App **HP Support Assistant**.
– oder –
Klicken Sie in der Taskleiste auf das Fragezeichen-Symbol.
2. Wählen Sie **Mein PC**, dann die Registerkarte **Diagnose und Tools** und anschließend **HP Akku-Test**. Wenn der HP Akku-Test meldet, dass der Akku ausgetauscht werden muss, wenden Sie sich an den Support.

Im HP Support Assistant finden Sie die folgenden Tools und Informationen zum Akku.

- HP Akku-Test, ein Tool zum Überprüfen der Akkuleistung
- Informationen zu Kalibrierung, Energieverwaltung und zur sachgerechten Pflege und Aufbewahrung, um die Lebensdauer des Akkus zu verlängern
- Informationen zu Akkutypen, technischen Daten, Lebensdauer und Kapazität

Verwenden des HP Akku-Tests

Um den Status des Akkus zu prüfen oder wenn die Kapazität des Akkus nachlässt, führen Sie den HP Akku-Test in der App „HP Support Assistant“ aus. Wenn der HP Akku-Test meldet, dass der Akku ausgetauscht werden muss, wenden Sie sich an den Support.

So führen Sie den HP Akku-Test aus:

1. Schließen Sie das Netzteil an den Computer an.



HINWEIS: Für eine korrekte Funktionsweise des Akku-Tests muss der Computer an eine externe Stromquelle angeschlossen sein.

2. Geben Sie in das Suchfeld der Taskleiste `support` ein und wählen Sie dann die App **HP Support Assistant**.
– oder –
Klicken Sie in der Taskleiste auf das Fragezeichen-Symbol.
3. Wählen Sie **Mein PC**, dann die Registerkarte **Diagnose und Tools** und anschließend **HP Akku-Test**. Wenn der HP Akku-Test meldet, dass der Akku ausgetauscht werden muss, wenden Sie sich an den Support.

Der Akku-Test untersucht den Akku und seine Zellen auf deren korrekte Funktionsweise und gibt anschließend die Ergebnisse der Untersuchung aus.

Anzeigen des Akkuladestands



Bewegen Sie den Mauszeiger über das Symbol für die **Energieanzeige** .

Maximieren der Entladezeit des Akkus

Die Entladezeit eines Akkus hängt von den Funktionen ab, die Sie verwenden, während der Computer mit Akkustrom betrieben wird. Die maximale Nutzungsdauer wird mit der Zeit kürzer, da die Akkukapazität nachlässt.

Tipps zur Maximierung der Akkunutzungsdauer:

- Verringern Sie die Displayhelligkeit.
- Wählen Sie **Energiesparmodus** im Fenster „Energieoptionen“.

Niedriger Akkuladestand

In diesem Abschnitt werden die Alarmer und Systemreaktionen beschrieben, die werksseitig eingestellt sind. Einige Akku-Alarmer und Systemreaktionen bei einem niedrigen Akkuladestand können über die Energieoptionen geändert werden. Die Einstellungen im Fenster „Energieoptionen“ wirken sich nicht auf die LEDs aus.

Geben Sie `Energieoptionen` in das Suchfeld der Taskleiste ein und wählen Sie dann **Energieoptionen**.

Feststellen eines niedrigen Akkuladestands

Wenn ein Akku als einzige Stromversorgung des Computers verwendet wird und der Ladestand des Akkus niedrig oder kritisch ist, reagiert der Computer folgendermaßen:

- Die Akkuanzeige (nur bestimmte Produkte) weist auf einen niedrigen bzw. kritischen Akkuladestand hin.
– oder –
- Das Symbol für die **Energieanzeige**  zeigt einen niedrigen oder kritischen Akkuladestand an.

Wenn der Computer eingeschaltet oder im Standbymodus ist, bleibt er kurz in diesem Modus und schaltet dann ab, wobei alle nicht gespeicherten Daten verloren gehen.

Beheben eines niedrigen Akkuladestands

Beheben eines niedrigen Akkuladestands, wenn eine externe Stromversorgung vorhanden ist

- ▲ Schließen Sie eines der folgenden Geräte an:
 - Netzteil
 - Optionales Docking- oder Erweiterungsgerät
 - Optionales Netzteil, das als Zubehör von HP erworben wurde

Beheben eines niedrigen Akkuladestands, wenn keine Stromversorgung verfügbar ist

Zum Beheben eines niedrigen Akkuladestands, wenn keine externe Stromquelle verfügbar ist, speichern Sie Ihre Arbeit und fahren Sie den Computer herunter.

Einsparen von Akkuenergie

- Geben Sie `Energieoptionen` in das Suchfeld der Taskleiste ein und wählen Sie dann **Energieoptionen**.
– oder –
- Wählen Sie unter den Energieoptionen Einstellungen für einen niedrigen Stromverbrauch aus.

- Deaktivieren Sie LAN- und Wireless-Verbindungen und schließen Sie alle Modemanwendungen, wenn Sie diese nicht verwenden.
- Trennen Sie alle externen Geräte, die nicht verwendet werden und nicht an einer externen Stromquelle angeschlossen sind.
- Beenden Sie den Zugriff auf alle nicht verwendeten externen Speicherkarten, deaktivieren oder entnehmen Sie sie.
- Verringern Sie die Displayhelligkeit.
- Leiten Sie vor einer Unterbrechung der Arbeit den Energiesparmodus ein oder fahren Sie den Computer herunter.

Entsorgen eines Akkus

Wenn ein Akku das Ende seiner Lebensdauer erreicht hat, entsorgen Sie ihn nicht über den Hausmüll. Entsorgen Sie Computer-Akkus gemäß den lokalen Gesetzen und Bestimmungen.

Austauschen eines Akkus

Der Akku bzw. die Akkus dieses Produkts können nicht einfach durch den Benutzer selbst ausgetauscht werden. Das Entfernen oder Austauschen des Akkus könnte Auswirkungen auf die Gewährleistung haben. Wenn sich ein Akku nicht mehr aufladen lässt, kontaktieren Sie den Support.

Anschließen an die externe Netzstromversorgung

 **VORSICHT!** Um mögliche Sicherheitsrisiken zu vermeiden, darf nur das mit dem Computer gelieferte Netzteil, ein von HP bereitgestelltes Ersatznetzteil oder ein von HP erworbenes Netzteil verwendet werden.

 **HINWEIS:** Informationen zum Anschließen an die externe Netzstromversorgung finden Sie in den *Setup-Anleitungen*, die im Versandkarton des Computers enthalten sind.

Die externe Netzstromversorgung kann über ein zugelassenes Netzteil oder ein optionales Docking- oder Erweiterungsgerät gewährleistet werden.

Schließen Sie den Computer in den folgenden Situationen an das Stromnetz an:

- Beim Aufladen oder Kalibrieren eines Akkus
- Beim Installieren oder Aktualisieren von Systemsoftware
- Beim Beschreiben einer CD, DVD oder BD (nur bestimmte Produkte)
- Beim Durchführen einer Defragmentierung
- Beim Durchführen einer Sicherung oder Wiederherstellung

Wenn Sie den Computer an das Stromnetz anschließen, geschieht Folgendes:

- Der Akku wird aufgeladen.
- Wenn der Computer eingeschaltet ist, verändert sich die Darstellung des Symbols für die Energieanzeige in der Taskleiste.





Wenn Sie den Computer von der externen Stromversorgung trennen, geschieht Folgendes:

- Der Computer schaltet in den Akkubetrieb um.
- Die Displayhelligkeit wird automatisch verringert, um die Nutzungsdauer des Akkus zu verlängern.

7 Sicherheit

Schützen des Computers

Die Standard-Sicherheitsfunktionen des Windows®-Betriebssystems sowie von Setup Utility (BIOS), das nicht zu Windows gehört, schützen Ihre persönlichen Einstellungen und Daten vor verschiedenen Sicherheitsrisiken.

-  **HINWEIS:** Sicherheitslösungen dienen zur Abschreckung. Sie können eine missbräuchliche Verwendung und einen Diebstahl eines Produkts jedoch nicht verhindern.
-  **HINWEIS:** Bevor Sie Ihren Computer einem Servicepartner übergeben, sichern Sie Ihre Dateien, löschen Sie alle vertraulichen Dateien und setzen Sie alle Kennworteinstellungen zurück.
-  **HINWEIS:** Einige der in diesem Handbuch beschriebenen Merkmale sind auf Ihrem Computer möglicherweise nicht verfügbar.
-  **HINWEIS:** Ihr Computer unterstützt Computrace, einen Online-Sicherheitsdienst zum Wiederauffinden gestohlener Computer, der in bestimmten Regionen verfügbar ist. Wenn Ihr Computer gestohlen wird, kann Computrace den Computer orten, wenn der unbefugte Benutzer auf das Internet zugreift. Um Computrace verwenden zu können, müssen Sie die Software erwerben und den Dienst abonnieren. Informationen zum Bestellen der Computrace-Software finden Sie unter <http://www.hp.com>.

Risiken für den Computer	Sicherheitsmerkmal
Unberechtigte Verwendung des Computers	HP Client Security in Verbindung mit einem Kennwort, einer Smart Card, einer Transponderkarte, registrierten Fingerabdrücken oder anderen Authentifizierungsinformationen
Unberechtigter Zugriff auf Computer Setup (BIOS)	BIOS-Administratorkennwort in Computer Setup*
Unberechtigter Zugriff auf den Inhalt einer Festplatte	DriveLock Kennwort (nur bestimmte Produkte) in Computer Setup*
Unberechtigtes Starten von einem optionalen externen Laufwerk (nur bestimmte Produkte), einer optionalen externen Festplatte (nur bestimmte Produkte) oder einem internen Netzwerkadapter.	Bootoptionen in Computer Setup*
Unberechtigter Zugriff auf ein Windows-Benutzerkonto	Windows-Benutzerkennwort
Unberechtigter Zugriff auf Daten	<ul style="list-style-type: none">• HP Drive-Verschlüsselungssoftware• Windows Defender
Unberechtigter Zugriff auf die Computer Setup-Einstellungen und andere Informationen zur Identifizierung des Systems	BIOS-Administratorkennwort in Computer Setup*
Entwenden des Computers	Öffnung für die Diebstahlsicherung (wird mit einer optionalen Diebstahlsicherung nur bei bestimmten Produkten verwendet)

*Computer Setup ist ein vorinstalliertes ROM-basiertes Utility, das selbst dann verwendet werden kann, wenn das Betriebssystem nicht reagiert oder sich nicht laden lässt. Sie können ein Zeigegerät (TouchPad, Pointing Stick oder USB-Maus) oder die Tastatur zum Navigieren und Auswählen in Computer Setup verwenden.

HINWEIS: Auf Tablets ohne Tastatur können Sie den Touchscreen verwenden.

Verwenden von Kennwörtern

Ein Kennwort ist eine Reihe von Zeichen, die Sie zum Schutz der Daten auf Ihrem Computer festlegen. Je nachdem, wie Sie den Zugriff auf Ihre Informationen steuern möchten, können Sie verschiedene Kennworttypen einrichten. Kennwörter können unter Windows oder in Computer Setup, das auf dem Computer vorinstalliert ist, eingerichtet werden.

- BIOS-Administrator- und DriveLock-Kennwörter werden in Computer Setup eingerichtet und vom System-BIOS verwaltet.
- Windows-Kennwörter können nur innerhalb des Windows-Betriebssystems eingerichtet werden.
- Sie dürfen weder das DriveLock Benutzerkennwort noch das DriveLock Master-Kennwort aus Computer Setup vergessen. Ansonsten wird die Festplatte, die durch die Kennwörter geschützt wird, dauerhaft gesperrt und kann nicht mehr genutzt werden.

Sie können für ein Sicherheitsmerkmal in Computer Setup und für ein Windows-Sicherheitsmerkmal dasselbe Kennwort verwenden. Sie können auch für mehrere Merkmale in Computer Setup dasselbe Kennwort verwenden.

Beachten Sie folgende Tipps für das Einrichten und Speichern von Kennwörtern:

- Befolgen Sie beim Einrichten des Kennworts die Anforderungen des Programms.
- Verwenden Sie nicht dasselbe Kennwort für mehrere Anwendungen oder Websites und verwenden Sie nicht ihr Windows-Kennwort für eine andere Anwendung oder Website.
- Verwenden Sie die Funktion Password Manager von HP Client Security, um Ihre Benutzernamen und Kennwörter für alle Ihre Websites und Anwendungen zu speichern. Sie können diese sicher zu einem späteren Zeitpunkt einsehen, wenn Sie sich nicht mehr an sie erinnern.
- Speichern Sie Kennwörter nicht in einer Datei auf dem Computer.

In den folgenden Tabellen sind häufig genutzte Kennwörter für Windows-Administratoren und BIOS-Administratoren mit Funktionsbeschreibung aufgeführt.

Einrichten von Kennwörtern unter Windows

Kennwort	Funktion
Administratorkennwort*	Schützt den Zugriff auf ein Windows-Administratorkonto. HINWEIS: Durch das Festlegen des Kennworts für den Windows-Administrator wird nicht das Kennwort für den BIOS-Administrator festgelegt.
Benutzerkennwort*	Schützt den Zugriff auf ein Windows-Benutzerkonto.

*Informationen zum Festlegen eines Windows-Administratorkennworts oder eines Windows-Benutzerkennworts erhalten Sie, wenn Sie **Support** in das Suchfeld in der Taskleiste eingeben und dann die App **HP Support Assistant** wählen.

Einrichten von Kennwörtern in Computer Setup

Kennwort	Funktion
BIOS-Administratorkennwort*	Schützt vor dem Zugriff auf Computer Setup.

Kennwort	Funktion
	HINWEIS: Wenn Funktionen aktiviert wurden, mit denen ein Löschen des BIOS-Administratorkennworts verhindert wird, können Sie es erst löschen, wenn diese Funktionen deaktiviert wurden.
DriveLock Master-Kennwort*	Schützt den Zugriff auf die interne, mit DriveLock geschützte Festplatte. Es wird außerdem zum Aufheben des DriveLock Schutzes benötigt. HINWEIS: Bei bestimmten Produkten muss ein BIOS-Administratorkennwort eingerichtet werden, bevor Sie ein DriveLock-Kennwort einrichten können.
DriveLock Benutzerkennwort*	Schützt vor dem Zugriff auf die interne, mit DriveLock geschützte Festplatte und wird während des Aktivierungsprozesses unter den DriveLock Kennwörtern eingerichtet. HINWEIS: Bei bestimmten Produkten muss ein BIOS-Administratorkennwort eingerichtet werden, bevor Sie ein DriveLock-Kennwort einrichten können.

*Weitere Informationen zu den einzelnen Kennwörtern finden Sie unter den folgenden Themen.

Verwalten eines BIOS-Administratorkennworts

So können Sie dieses Kennwort einrichten, ändern oder löschen:

Einrichten eines neuen BIOS-Administratorkennworts

- Rufen Sie Computer Setup auf.
 - Computer oder Tablets mit Tastatur:
 - ▲ Schalten Sie den Computer ein bzw. starten Sie ihn neu und drücken Sie, wenn das HP Logo angezeigt wird, **F10**, um Computer Setup aufzurufen.
 - Tablets ohne Tastatur:
 - ▲ Schalten Sie das Tablet aus. Drücken Sie die Ein/Aus-Taste zusammen mit der Leiser-Taste, bis das Startmenü angezeigt wird, und tippen Sie dann auf **F10**, um Computer Setup aufzurufen.
- Wählen Sie nacheinander **Security** (Sicherheit) und **Create BIOS Administrator Password** (BIOS-Administratorkennwort erstellen) oder **Setup BIOS Administrator Password** (BIOS-Administratorkennwort einrichten) (nur bestimmte Produkte) und drücken Sie dann die [Eingabetaste](#).
- Geben Sie bei entsprechender Aufforderung ein Kennwort ein.
- Geben Sie das neue Kennwort bei entsprechender Aufforderung erneut ein, um es zu bestätigen.
- Um Ihre Änderungen zu speichern und Computer Setup zu beenden, klicken Sie auf **Save** (Speichern) und folgen Sie den Anleitungen auf dem Bildschirm.

– oder –

Wählen Sie nacheinander **Main** (Hauptmenü), **Save Changes and Exit** (Änderungen speichern und beenden) und drücken Sie die [Eingabetaste](#).

Ihre Änderungen werden beim Neustart des Computers wirksam.

Ändern eines BIOS-Administratorkennworts

1. Rufen Sie Computer Setup auf.
 - Computer oder Tablets mit Tastatur:
 - ▲ Schalten Sie den Computer ein bzw. starten Sie ihn neu und drücken Sie, wenn das HP Logo angezeigt wird, **F10**, um Computer Setup aufzurufen.
 - Tablets ohne Tastatur:
 - ▲ Schalten Sie das Tablet aus. Drücken Sie die Ein/Aus-Taste zusammen mit der Leiser-Taste, bis das Startmenü angezeigt wird, und tippen Sie dann auf **F10**, um Computer Setup aufzurufen.
2. Wählen Sie nacheinander **Security** (Sicherheit) und **Change BIOS Administrator Password** (BIOS-Administratorkennwort ändern) oder **Change Password** (Kennwort ändern) (nur bestimmte Produkte) und drücken Sie dann die [Eingabetaste](#).
3. Geben Sie bei entsprechender Aufforderung das aktuelle Kennwort ein.
4. Geben Sie bei entsprechender Aufforderung das neue Kennwort ein.
5. Geben Sie bei entsprechender Aufforderung das neue Kennwort noch einmal ein, um es zu bestätigen.
6. Um Ihre Änderungen zu speichern und Computer Setup zu beenden, klicken Sie auf **Save** (Speichern) und folgen den Anleitungen auf dem Bildschirm.

– oder –

Wählen Sie nacheinander **Main** (Hauptmenü), **Save Changes and Exit** (Änderungen speichern und beenden) und drücken Sie die [Eingabetaste](#).

Ihre Änderungen werden beim Neustart des Computers wirksam.

Löschen eines BIOS-Administratorkennworts

1. Rufen Sie Computer Setup auf.
 - Computer oder Tablets mit Tastatur:
 - ▲ Schalten Sie den Computer ein bzw. starten Sie ihn neu und drücken Sie, wenn das HP Logo angezeigt wird, **F10**, um Computer Setup aufzurufen.
 - Tablets ohne Tastatur:
 - ▲ Schalten Sie das Tablet aus. Drücken Sie die Ein/Aus-Taste zusammen mit der Leiser-Taste, bis das Startmenü angezeigt wird, und tippen Sie dann auf **F10**, um Computer Setup aufzurufen.
2. Wählen Sie nacheinander **Security** (Sicherheit) und **Change BIOS Administrator Password** (BIOS-Administratorkennwort ändern) oder **Change Password** (Kennwort ändern) (nur bestimmte Produkte) und drücken Sie dann die [Eingabetaste](#).
3. Geben Sie bei entsprechender Aufforderung das aktuelle Kennwort ein.
4. Lassen Sie das entsprechende Eingabefeld leer, wenn Sie zur Eingabe des neuen Kennworts aufgefordert werden. Drücken Sie die [Eingabetaste](#).

5. Lassen Sie das entsprechende Eingabefeld leer, wenn Sie noch einmal zur Eingabe des neuen Kennworts aufgefordert werden. Drücken Sie die [Eingabetaste](#).
6. Um Ihre Änderungen zu speichern und Computer Setup zu beenden, klicken Sie auf **Save** (Speichern) und folgen Sie den Anleitungen auf dem Bildschirm.

– oder –

Wählen Sie nacheinander **Main** (Hauptmenü), **Save Changes and Exit** (Änderungen speichern und beenden) und drücken Sie die [Eingabetaste](#).

Ihre Änderungen werden beim Neustart des Computers wirksam.

Eingeben eines BIOS-Administratorkennworts

Geben Sie bei der entsprechenden Eingabeaufforderung für das **BIOS Administrator Password** (BIOS-Administratorkennwort) Ihr Kennwort ein (verwenden Sie dabei die Tasten desselben Typs, mit denen es eingerichtet wurde) und drücken Sie die **Eingabetaste**. Wurde das BIOS-Administratorkennwort zweimal falsch eingegeben, muss der Computer neu gestartet werden, damit weitere Versuche möglich sind.

Verwalten eines DriveLock Kennworts in Computer Setup (nur bestimmte Produkte)

 **ACHTUNG:** Um zu verhindern, dass eine durch DriveLock geschützte Festplatte dauerhaft unbrauchbar wird, sollten Sie das DriveLock Benutzerkennwort und das DriveLock Master-Kennwort an einem sicheren, vom Computer entfernten Ort aufbewahren. Wenn Sie beide DriveLock Kennwörter vergessen, ist die Festplatte dauerhaft blockiert und kann nicht mehr verwendet werden.

DriveLock verhindert den unberechtigten Zugriff auf die Daten einer Festplatte. DriveLock kann nur bei internen Festplatten des Computers verwendet werden. Nach dem Einrichten des DriveLock Schutzes für ein Laufwerk ist für den Zugriff auf dieses Laufwerk die Eingabe eines Kennworts erforderlich. Nur Festplatten, die im Computer oder einem modernen Port Replicator eingesetzt sind, können mit einem DriveLock Kennwort geschützt werden.

Zum Schutz einer internen Festplatte mit DriveLock müssen in Computer Setup ein Benutzerkennwort und ein Master-Kennwort eingerichtet werden. Beachten Sie die folgenden Hinweise zur Verwendung des DriveLock Schutzes:

- Wenn eine Festplatte mit DriveLock geschützt ist, kann nur noch nach Eingabe des Benutzerkennworts oder des Master-Kennworts auf die Festplatte zugegriffen werden.
- Eigentümer des Benutzerkennworts sollte daher der übliche Benutzer der geschützten Festplatte sein. Der Eigentümer des Master-Kennworts kann ein Systemadministrator oder der Benutzer sein, der täglich mit der geschützten Festplatte arbeitet.
- Benutzerkennwort und Master-Kennwort können identisch sein.
- Sie können ein Benutzer- oder Master-Kennwort nur löschen, indem Sie den DriveLock Schutz des Laufwerks aufheben.

 **HINWEIS:** Bei bestimmten Produkten muss ein BIOS-Administratorkennwort festgelegt werden, bevor Sie auf die DriveLock-Funktionen zugreifen können.

Einrichten eines DriveLock Kennworts

So richten Sie ein DriveLock Kennwort in Computer Setup ein:

1. Rufen Sie Computer Setup auf.
 - Computer oder Tablets mit Tastatur:
 1. Schalten Sie den Computer aus.
 2. Drücken Sie die Ein/Aus-Taste und drücken Sie, wenn das HP Logo angezeigt wird, **f10**, um Computer Setup aufzurufen.
 - Tablets ohne Tastatur:
 1. Schalten Sie das Tablet aus.
 2. Drücken Sie die Ein/Aus-Taste zusammen mit der Leiser-Taste, bis das Startmenü angezeigt wird, und tippen Sie dann auf **F10**, um Computer Setup aufzurufen.
2. Wählen Sie **Security** (Sicherheit), treffen Sie Ihre Auswahl für **Hard Drive Utilities** (Festplatten-Dienstprogramme) oder **Hard Drive Tools** (Festplatten-Tools) (nur bestimmte Produkte), wählen Sie **DriveLock** und drücken Sie die [Eingabetaste](#).



HINWEIS: Bei bestimmten Produkten müssen Sie möglicherweise ein DriveLock Kennwort festlegen und das BIOS-Administratorkennwort eingeben.

3. Wählen Sie die Festplatte, die Sie schützen möchten, und drücken Sie dann die [Eingabetaste](#).
4. Wählen Sie **Set DriveLock Master Password** (DriveLock Master-Kennwort einrichten) oder **Set DriveLock Password** (DriveLock-Kennwort einrichten)(nur bestimmte Produkte) und drücken Sie die [Eingabetaste](#).
5. Lesen Sie die Warnung sorgfältig durch.
6. Folgen Sie den Anleitungen auf dem Bildschirm, um ein DriveLock-Kennwort festzulegen.
7. Um Computer Setup zu beenden, wählen Sie **Main** (Hauptmenü) und **Save Changes and Exit** (Änderungen speichern und beenden) und wählen Sie dann **Yes** (Ja).

Aktivieren von DriveLock (nur bestimmte Produkte)

Bei bestimmten Produkten müssen Sie möglicherweise diesen Anleitungen folgen, um DriveLock zu aktivieren.

1. Rufen Sie Computer Setup auf.
 - Computer oder Tablets mit Tastatur:
 1. Schalten Sie den Computer aus.
 2. Drücken Sie die Ein/Aus-Taste und drücken Sie, wenn das HP Logo angezeigt wird, **f10**, um Computer Setup aufzurufen.
 - Tablets ohne Tastatur:

1. Schalten Sie das Tablet aus.
2. Drücken Sie die Ein/Aus-Taste zusammen mit der Leiser-Taste, bis das Startmenü angezeigt wird, und tippen Sie dann auf **F10**, um Computer Setup aufzurufen.
2. Wählen Sie **Security** (Sicherheit), **Hard Drive Utilities** (Festplatten-Dienstprogramme) oder **Hard Drive Tools** (Festplatten-Tools) (nur bestimmte Produkte), wählen Sie **DriveLock** und drücken Sie die [Eingabetaste](#).



HINWEIS: Bei bestimmten Produkten müssen Sie möglicherweise das BIOS-Administrator Kennwort eingeben und **Set DriveLock Password** (DriveLock-Kennwort einrichten) auswählen.

3. Wählen Sie die Festplatte, die Sie schützen möchten, und drücken Sie dann die [Eingabetaste](#).
4. Folgen Sie den Anleitungen auf dem Bildschirm, um DriveLock zu aktivieren und um bei entsprechender Aufforderung die Kennwörter einzugeben.



HINWEIS: Bei bestimmten Produkten werden Sie möglicherweise aufgefordert, `DriveLock` einzugeben. Bei diesem Feld ist Groß-/Kleinschreibung zu beachten.

5. Um Computer Setup zu beenden, wählen Sie **Main** (Hauptmenü) und **Save Changes and Exit** (Änderungen speichern und beenden) und wählen Sie dann **Yes** (Ja).

Deaktivieren von DriveLock (nur bestimmte Produkte)

1. Rufen Sie Computer Setup auf.
 - Computer oder Tablets mit Tastatur:
 1. Schalten Sie den Computer aus.
 2. Drücken Sie die Ein/Aus-Taste und drücken Sie, wenn das HP Logo angezeigt wird, **f10**, um Computer Setup aufzurufen.
 - Tablets ohne Tastatur:
 1. Schalten Sie das Tablet aus.
 2. Drücken Sie die Ein/Aus-Taste zusammen mit der Leiser-Taste, bis das Startmenü angezeigt wird, und tippen Sie dann auf **F10**, um Computer Setup aufzurufen.
2. Wählen Sie **Security** (Sicherheit), **Hard Drive Utilities** (Festplatten-Dienstprogramme) oder **Hard Drive Tools** (Festplatten-Tools) (nur bestimmte Produkte), wählen Sie **DriveLock** und drücken Sie die [Eingabetaste](#).



HINWEIS: Bei bestimmten Produkten müssen Sie möglicherweise das BIOS-Administrator Kennwort eingeben und **Set DriveLock Password** (DriveLock-Kennwort einrichten) auswählen.

3. Wählen Sie die Festplatte, die Sie verwalten möchten, und drücken Sie dann die [Eingabetaste](#).
4. Folgen Sie den Anleitungen auf dem Bildschirm, um DriveLock zu deaktivieren.
5. Um Computer Setup zu beenden, wählen Sie **Main** (Hauptmenü) und **Save Changes and Exit** (Änderungen speichern und beenden) und wählen Sie dann **Yes** (Ja).

Eingeben eines DriveLock Kennworts (nur bestimmte Produkte)

Stellen Sie sicher, dass die Festplatte im Computer und nicht in einem optionalen Dockingprodukt oder einer externen MultiBay eingesetzt ist.

Wenn Sie aufgefordert werden, das **DriveLock Password** (DriveLock Kennwort) einzugeben, geben Sie das Benutzer- bzw. das Master-Kennwort mit den Tasten desselben Typs ein, die bei seiner Festlegung verwendet wurden, und drücken Sie die [Eingabetaste](#).

Wurde das Kennwort dreimal falsch eingegeben, muss der Computer zunächst heruntergefahren werden, damit weitere Versuche möglich sind.

Ändern eines DriveLock Kennworts (nur bestimmte Produkte)

So ändern Sie ein DriveLock Kennwort in Computer Setup:

1. Schalten Sie den Computer aus.
2. Drücken Sie die Ein/Aus-Taste.
3. Geben Sie an der Eingabeaufforderung **DriveLock Password** (DriveLock-Kennwort) das aktuelle DriveLock Benutzerkennwort oder das Master-Kennwort ein, das geändert werden soll, drücken Sie die [Eingabetaste](#) und drücken Sie dann **f10**, um Computer Setup aufzurufen.
4. Wählen Sie **Security** (Sicherheit), **Hard Drive Utilities** (Festplatten-Dienstprogramme) oder **Hard Drive Tools** (Festplatten-Tools) (nur bestimmte Produkte), wählen Sie **DriveLock** und drücken Sie die [Eingabetaste](#).



HINWEIS: Bei bestimmten Produkten müssen Sie möglicherweise das BIOS-Administratorkennwort eingeben und **Set DriveLock Password** (DriveLock-Kennwort einrichten) auswählen.

5. Wählen Sie die Festplatte, die Sie verwalten möchten, und drücken Sie dann die [Eingabetaste](#).
6. Ändern Sie das Kennwort und folgen Sie den Anleitungen auf dem Bildschirm, um Kennwörter einzugeben.



HINWEIS: Die Option **Change DriveLock Master Password** (DriveLock Master-Kennwort ändern) ist nur sichtbar, wenn das Master-Kennwort in der Eingabeaufforderung für das DriveLock Kennwort in Schritt 3 angegeben wurde.

7. Um Computer Setup zu beenden, wählen Sie **Main** (Hauptmenü), wählen Sie **Save Changes and Exit** (Änderungen speichern und beenden) und folgen Sie dann den Anleitungen auf dem Bildschirm.

Verwenden des automatischen DriveLock in Computer Setup (nur bestimmte Produkte)

Für Umgebungen mit mehreren Benutzern kann ein Kennwort für automatischen DriveLock festgelegt werden. Sobald das Kennwort für automatischen DriveLock aktiviert ist, werden ein Benutzerkennwort und ein DriveLock Master-Kennwort erstellt. Die Kennwörter sind zufallsgeneriert. Wenn ein Benutzer das korrekte Kennwort eingibt, kann er das Laufwerk mit demselben zufallsgenerierten Benutzerkennwort und DriveLock Master-Kennwort entsperren.



HINWEIS: Ein BIOS-Administratorkennwort muss festgelegt werden, bevor Sie auf die automatischen DriveLock-Funktionen zugreifen können.

Eingeben eines Kennworts für automatischen DriveLock (nur bestimmte Produkte)

So aktivieren Sie ein Kennwort für automatischen DriveLock in Computer Setup:

1. Schalten Sie den Computer ein oder starten Sie ihn neu. Drücken Sie [esc](#), wenn die Meldung „Press the ESC key for Startup Menu“ (ESC drücken, um das Startmenü zu öffnen) unten im Bildschirm angezeigt wird.
2. Drücken Sie **f10**, um Computer Setup aufzurufen.
3. Wählen Sie nacheinander **Security** (Sicherheit), **Hard Drive Tools** (Festplatten-Tools) und **Automatic DriveLock** (Automatischer DriveLock) und drücken Sie dann die [Eingabetaste](#).
4. Geben Sie das BIOS-Administratorkennwort ein und drücken Sie dann die [Eingabetaste](#).
5. Wählen Sie eine interne Festplatte und drücken Sie dann die [Eingabetaste](#).

6. Lesen Sie die Warnmeldung. Um fortzufahren, wählen Sie **JA**.
7. Um Ihre Änderungen zu speichern und Computer Setup zu beenden, klicken Sie auf **Save** (Speichern) und folgen den Anleitungen auf dem Bildschirm.
– oder –
Wählen Sie nacheinander **Main** (Hauptmenü), **Save Changes and Exit** (Änderungen speichern und beenden) und drücken Sie die [Eingabetaste](#).

Aufheben des Schutzes durch automatischen DriveLock (nur bestimmte Produkte)

So deaktivieren Sie den DriveLock Schutz in Computer Setup:

1. Schalten Sie den Computer ein oder starten Sie ihn neu. Drücken Sie [esc](#), wenn die Meldung „Press the ESC key for Startup Menu“ (ESC drücken, um das Startmenü zu öffnen) unten im Bildschirm angezeigt wird.
2. Drücken Sie [f10](#), um Computer Setup aufzurufen.
3. Wählen Sie nacheinander **Security** (Sicherheit), **Hard Drive Tools** (Festplatten-Tools) und **Automatic DriveLock** (Automatischer DriveLock) und drücken Sie dann die [Eingabetaste](#).
4. Geben Sie das BIOS-Administratorkennwort ein und drücken Sie dann die [Eingabetaste](#).
5. Wählen Sie eine interne Festplatte und drücken Sie dann die [Eingabetaste](#).
6. Wählen Sie **Disable Protection** (Schutz deaktivieren) aus.
7. Um Ihre Änderungen zu speichern und Computer Setup zu beenden, klicken Sie auf **Save** (Speichern) und folgen den Anleitungen auf dem Bildschirm.
– oder –
Wählen Sie nacheinander **Main** (Hauptmenü), **Save Changes and Exit** (Änderungen speichern und beenden) und drücken Sie die [Eingabetaste](#).

Verwenden von Antivirensoftware

Wenn Sie den Computer für den Zugang zu E-Mails, einem Netzwerk oder zum Internet verwenden, setzen Sie ihn der Gefahr der Infizierung durch Viren aus. Computerviren können das Betriebssystem, Programme oder Utilities außer Funktion setzen oder zu deren anormalem Verhalten führen.

Antivirensoftware kann die meisten Viren erkennen, zerstören und, in den meisten Fällen, den durch sie verursachten Schaden reparieren. Um dauerhaften Schutz vor neuen Viren zu gewährleisten, muss die Antivirensoftware regelmäßig aktualisiert werden.

Windows Defender ist auf Ihrem Computer vorinstalliert. Es wird dringend empfohlen, dass Sie fortwährend ein Antivirenprogramm Ihrer Wahl verwenden, um den umfassenden Schutz Ihres Computers zu gewährleisten.

Weitere Informationen über Computerviren erhalten Sie im HP Support Assistant.

Verwenden von Firewallsoftware

Firewalls verhindern unberechtigten Zugriff auf ein System oder Netzwerk. Eine Firewall kann ein Softwareprogramm sein, das Sie auf Ihrem Computer und/oder in einem Netzwerk installieren. Eine Firewall-Sicherheitslösung kann auch eine Kombination aus Hardware und Software sein.

Es gibt zwei Arten von Firewalls:

- Host-basierte Firewall – Software, die nur den Computer schützt, auf dem sie installiert ist.
- Netzwerk-basierte Firewall – Diese Firewall wird zwischen Ihrem DSL- oder Kabelmodem und Ihrem Heimnetzwerk installiert, um alle Computer im Netzwerk zu schützen.

Wenn eine Firewall in einem System installiert wurde, werden alle ankommenden und abgehenden Daten überwacht und mit einer Reihe von benutzerdefinierten Sicherheitskriterien verglichen. Alle Daten, die diesen Kriterien nicht entsprechen, werden geblockt.

Auf Ihrem Computer bzw. Ihrer Netzwerkeinrichtung ist möglicherweise schon eine Firewall installiert. Ist dies nicht der Fall, setzen Sie eine Firewallsoftware ein.

 **HINWEIS:** Unter bestimmten Umständen kann eine Firewall den Zugriff auf Internet Spiele verhindern, die gemeinsame Nutzung von Druckern und Dateien in einem Netzwerk beeinträchtigen oder autorisierte E-Mail-Anhänge blockieren. Um solche Probleme vorübergehend zu beheben, deaktivieren Sie die Firewall, führen Sie die gewünschte Aufgabe durch und aktivieren Sie die Firewall dann wieder. Sie können das Problem dauerhaft beheben, indem Sie die Firewall neu konfigurieren.

Installieren kritischer Sicherheits-Updates

 **ACHTUNG:** Microsoft® sendet Benachrichtigungen, wenn kritische Updates verfügbar sind. Zum Schutz Ihres Computers vor Sicherheitslücken und Viren sollten Sie alle kritischen Updates von Microsoft installieren, sobald Sie eine entsprechende Benachrichtigung erhalten.

Sie können auswählen, ob Updates automatisch installiert werden sollen. Geben Sie *Systemsteuerung* in das Suchfeld der Taskleiste ein und wählen Sie dann **Systemsteuerung**. Wählen Sie **System und Sicherheit**, dann **Windows Update**, anschließend **Einstellungen ändern** und folgen Sie den Anleitungen auf dem Bildschirm.

Verwenden von HP Client Security (nur bestimmte Produkte)

Die HP Client Security-Software ist auf Ihrem Computer vorinstalliert. Auf diese Software können Sie über das HP Client Security-Symbol rechts außen in der Taskleiste oder in der Windows-Systemsteuerung zugreifen. Darin werden Sicherheitsfunktionen bereitgestellt, die den Schutz vor unberechtigtem Zugriff auf den Computer, Netzwerke und kritische Daten erhöhen. Weitere Informationen finden Sie in der Hilfe zur HP Client Security Software.

Verwenden von HP Touchpoint Manager (nur bestimmte Produkte)

HP Touchpoint Manager ist eine Cloud-basierte IT-Lösung, mit der Unternehmen ihr Firmeneigentum effektiv verwalten und sichern können. HP Touchpoint Manager schützt vor Malware und sonstigen Angriffen, überwacht den Systemzustand und ermöglicht Kunden, die Zeit zu verringern, die Sie mit dem Lösen von Endbenutzer-Gerät- und Sicherheitsproblemen verbringen. Kunden können die Software schnell herunterladen und installieren, was im Verhältnis zu traditionellen internen Lösungen sehr kosteneffektiv ist. Weitere Informationen finden Sie unter <http://www.hptouchpointmanager.com>.

Installieren einer optionalen Diebstahlsicherung (nur bestimmte Produkte)

 **HINWEIS:** Eine Diebstahlsicherung soll zur Abschreckung dienen, kann eine missbräuchliche Verwendung oder einen Diebstahl des Computers jedoch nicht in jedem Fall verhindern.

 **HINWEIS:** Die Öffnung für die Diebstahlsicherung an Ihrem Computer unterscheidet sich möglicherweise leicht von der Abbildung in diesem Abschnitt.

1. Schlingen Sie das Kabel um einen unbeweglichen Gegenstand.
2. Stecken Sie den Schlüssel **(1)** in die Diebstahlsicherung **(2)**.
3. Stecken Sie das Kabelschloss in die Öffnung für die Diebstahlsicherung am Computer **(3)**, und verschließen Sie das Kabelschloss anschließend mit dem Schlüssel.

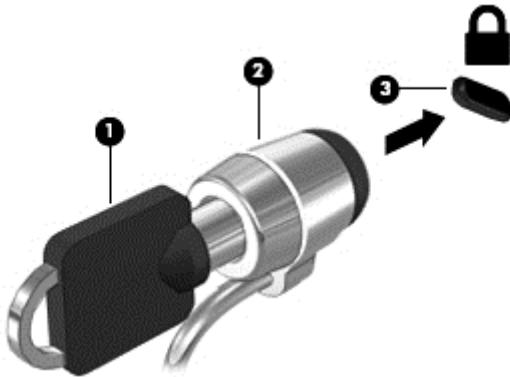

Verwenden eines Fingerabdruck-Lesegeräts (bestimmte Produkte)

Bei bestimmten Produkten ist ein integriertes Fingerabdruck-Lesegerät verfügbar. Um das Fingerabdruck-Lesegerät nutzen zu können, müssen Sie Ihre Fingerabdrücke im Credential Manager von HP Client Security registrieren. Weitere Informationen finden Sie in der Hilfe zur HP Client Security Software.

Nachdem Sie Ihre Fingerabdrücke im Credential Manager registriert haben, können Sie den Password Manager von HP Client Security verwenden, um Ihre Benutzernamen und Kennwörter für unterstützte Websites und Anwendungen zu speichern und einzutragen.

Position des Fingerabdruck-Lesegeräts

Das Fingerabdruck-Lesegerät ist ein kleiner metallischer Sensor, der sich an folgenden Stellen an Ihrem Computer befinden kann:

- Unten am TouchPad
- Rechts neben der Tastatur
- Oben rechts am Display
- Links am Display

Je nach Produkt kann das Lesegerät entweder horizontal oder vertikal ausgerichtet sein. Bei beiden Ausrichtungen müssen Sie den Finger senkrecht über den metallischen Sensor bewegen.

8 Wartung

Es ist sehr wichtig, den Computer regelmäßig zu warten, damit er in optimalem Zustand bleibt. In diesem Kapitel wird die Verwendung von Tools wie Defragmentierung und Datenträgerbereinigung erläutert. Dieses Kapitel umfasst auch Anleitungen zum Aktualisieren von Programmen und Treibern, Schritte zur Reinigung des Computers und Tipps für den Transport (oder den Versand) des Computers.

Verbessern der Leistung

Indem Sie regelmäßige Wartungsaufgaben wie Defragmentierung und Datenträgerbereinigung ausführen, können Sie die Leistungsfähigkeit Ihres Computers verbessern.

Verwenden der Defragmentierung

HP empfiehlt, Ihre Festplatte mithilfe der Defragmentierung mindestens einmal im Monat zu defragmentieren.



HINWEIS: Für Solid-State-Laufwerke (SSD) muss keine Defragmentierung durchgeführt werden.

So führen Sie die Defragmentierung aus:

1. Schließen Sie den Computer an die Netzstromversorgung an.
2. Geben Sie in das Suchfeld der Taskleiste `defragmentieren` ein und wählen Sie dann **Laufwerke defragmentieren und optimieren**.
3. Folgen Sie den Anleitungen auf dem Bildschirm.

Weitere Informationen finden Sie in der Hilfe zur Defragmentierung.

Verwenden der Datenträgerbereinigung

Verwenden Sie die Datenträgerbereinigung, um die Festplatte nach nicht benötigten Dateien zu durchsuchen. Diese können bedenkenlos gelöscht werden, um Platz auf dem Datenträger freizugeben und den Computer leistungsfähiger zu machen.

So führen Sie die Datenträgerbereinigung durch:

1. Geben Sie `Festplatte` in das Suchfeld der Taskleiste ein und wählen Sie dann **Speicherplatz durch Löschen nicht erforderlicher Dateien freigeben** oder **Apps deinstallieren, um Speicherplatz freizugeben**.
2. Folgen Sie den Anleitungen auf dem Bildschirm.

Verwenden von HP 3D DriveGuard (nur bestimmte Produkte)

HP 3D DriveGuard schützt Ihre Festplatte, indem sie in folgenden Fällen in den Parkzustand gebracht wird und Datenanfragen vorübergehend gestoppt werden:

- Wenn der Computer herunterfällt.
- Wenn der Computer bei Akkubetrieb bewegt wird und das Display geschlossen ist.

Nach einem dieser Ereignisse wechselt HP 3D DriveGuard nach kurzer Zeit wieder in den normalen Festplattenbetrieb.



HINWEIS: Nur interne Festplatten werden von HP 3D DriveGuard geschützt. Eine Festplatte, die sich in einem optionalen Docking-Gerät befindet oder an einen USB-Anschluss angeschlossen ist, wird nicht von 3D DriveGuard geschützt.



HINWEIS: Da Solid-State-Laufwerke (SSDs) keine beweglichen Teile haben, ist HP 3D DriveGuard für diese Laufwerke nicht erforderlich.

Weitere Informationen finden Sie in der Hilfe zur HP 3D DriveGuard Software.

Ermitteln des HP 3D DriveGuard Status

Die Festplattenanzeige am Computer leuchtet in einer anderen Farbe, wenn sich das Laufwerk im primären Festplattenschacht und/oder das Laufwerk im sekundären Festplattenschacht (nur bestimmte Produkte) in der Parkposition befinden. Ein Symbol auf dem Windows-Desktop ganz rechts in der Taskleiste im Benachrichtigungsbereich zeigt an, ob ein Laufwerk derzeit geschützt ist oder ob es sich in der Parkposition befindet.

Aktualisieren von Programmen und Treibern

HP empfiehlt, Ihre Programme und Treiber regelmäßig zu aktualisieren. Durch Updates können Probleme behoben und der Computer um neue Funktionen und Optionen erweitert werden. Ältere Grafikkomponenten sind möglicherweise nicht mit der neuesten Spielesoftware kompatibel. Ohne aktuellen Treiber können Sie Ihre Geräte nicht optimal nutzen.

Rufen Sie die Website <http://www.hp.com/support> auf, um die neuesten Programme und Treiber von HP herunterzuladen. Sie können sich auch registrieren, um automatisch benachrichtigt zu werden, sobald ein Update verfügbar ist.

Wenn Sie Ihre Programme und Treiber aktualisieren möchten, befolgen Sie diese Anweisungen:

1. Geben Sie in das Suchfeld der Taskleiste `Support` ein und wählen Sie dann die App **HP Support Assistant**.
– oder –
Klicken Sie auf das Fragezeichen-Symbol in der Taskleiste.
2. Wählen Sie **Mein PC**, wählen Sie die Registerkarte **Updates** und wählen Sie dann **Auf Updates und Nachrichten prüfen**.
3. Folgen Sie den Anleitungen auf dem Bildschirm.

Reinigung und Pflege Ihres Computers

Verwenden Sie folgende Produkte, um Ihren Computer schonend zu reinigen:

- Dimethylbenzylammoniumchlorid mit einer Konzentration von max. 0,3 Prozent (z. B. Einwegtücher, die von verschiedenen Herstellern angeboten werden).
- Alkoholfreien Glasreiniger
- Wasser mit milder Seifenlösung
- Trockenes Mikrofaser-Reinigungstuch oder Fensterleder (Antistatik-Tuch ohne Öl)
- Antistatik-Wischtücher

⚠ ACHTUNG: Vermeiden Sie starke Reinigungslösungen, da diese Ihren Computer dauerhaft schädigen können. Wenn Sie nicht sicher sind, ob ein Reinigungsprodukt für Ihren Computer geeignet ist, prüfen Sie die Liste der Inhaltsstoffe und vergewissern Sie sich, dass das Produkt keine Inhaltsstoffe wie Alkohol, Aceton, Ammoniumchlorid, Methylenchlorid und Kohlenwasserstoffe enthält.

Faserstoffe wie Papiertücher können Kratzer auf dem Computer hinterlassen. Mit der Zeit können sich Schmutzpartikel und Reinigungsmittel in den Kratzern festsetzen.

Reinigungsverfahren

Folgen Sie zur sicheren Reinigung des Computers den in diesem Abschnitt aufgeführten Verfahren.

⚠ VORSICHT! Um Stromschläge oder die Beschädigung von Komponenten zu vermeiden, versuchen Sie nicht, Ihren Computer im eingeschalteten Zustand zu reinigen.

1. Schalten Sie den Computer aus.
2. Trennen Sie den Computer von der Netzstromversorgung.
3. Trennen Sie die Verbindung zu allen externen Geräten mit eigener Stromversorgung.

⚠ ACHTUNG: Um eine Beschädigung der internen Komponenten zu vermeiden, sprühen Sie keine Reinigungsmittel oder Flüssigkeiten direkt auf die Computeroberfläche. Flüssigkeiten, die auf die Oberfläche tropfen, können interne Komponenten dauerhaft beschädigen.

Reinigen des Displays

Wischen Sie das Display vorsichtig mit einem weichen, fusselfreien Tuch ab, das mit einem alkoholfreien Glasreiniger angefeuchtet ist. Stellen Sie sicher, dass das Display trocken ist, bevor Sie den Computer schließen.

Reinigen der Seiten und der Abdeckung

Verwenden Sie zur Reinigung der Seiten und der Abdeckung ein mit einer der oben genannten Reinigungslösungen angefeuchtetes weiches Mikrofasertuch oder Fensterleder, oder verwenden Sie ein entsprechendes Einwegtuch.

📝 HINWEIS: Reinigen Sie die Abdeckung des Computers mit kreisenden Bewegungen, um Schmutz und Rückstände leichter zu entfernen.

Reinigen des TouchPads, der Tastatur oder der Maus (nur bestimmte Produkte)

⚠ VORSICHT! Um das Risiko von Stromschlägen oder Beschädigungen der internen Komponenten zu verringern, verwenden Sie zum Reinigen der Tastatur keinen Staubsaugeraufsatz. Durch einen Staubsauger kann Haushaltsschmutz auf die Tastaturoberfläche gelangen.

⚠ ACHTUNG: Um eine Beschädigung der internen Komponenten zu vermeiden, passen Sie auf, dass keine Flüssigkeiten zwischen die Tasten gelangen.

- Verwenden Sie zur Reinigung des TouchPad, der Tastatur und der Maus ein mit einer der oben genannten Reinigungslösungen angefeuchtetes weiches Mikrofasertuch oder Fensterleder, oder verwenden Sie ein entsprechendes Einwegtuch.
- Verwenden Sie eine Druckluftdose mit Röhrchenaufsatz, um zu verhindern, dass die Tasten verklemmen, und um Staub, Fusseln und andere Fremdkörper, die sich zwischen den Tasten angesammelt haben, zu entfernen.

Transportieren oder Versenden des Computers

Im Folgenden finden Sie einige Tipps für den sicheren Transport bzw. Versand Ihres Computers.

- Bereiten Sie den Computer für den Versand oder eine Reise vor:
 - Sichern Sie Ihre Daten auf einem externen Laufwerk.
 - Entfernen Sie alle Discs und externen Speicher- und Erweiterungskarten.
 - Schalten Sie alle externen Geräte aus und trennen Sie sie vom Computer.
 - Fahren Sie den Computer herunter.
- Nehmen Sie eine Sicherungskopie Ihrer Daten mit. Bewahren Sie die gesicherten Daten getrennt von Ihrem Computer auf.
- Nehmen Sie den Computer auf Flugreisen im Handgepäck mit. Geben Sie ihn nicht mit dem restlichen Gepäck auf.

⚠ ACHTUNG: Schützen Sie Laufwerke vor Magnetfeldern. Sicherheitseinrichtungen mit Magnetfeldern sind z. B. Sicherheitsschleusen und Handsucher in Flughäfen. Die Sicherheitseinrichtungen auf Flughäfen, bei denen Handgepäck über ein Förderband läuft, arbeiten normalerweise mit Röntgenstrahlen statt mit Magnetismus und beschädigen Laufwerke daher nicht.

- Wenn Sie den Computer während des Fluges verwenden möchten, müssen Sie sich zuvor bei der Fluggesellschaft erkundigen, ob dies zulässig ist. Ob Sie während des Flugs einen Computer verwenden dürfen, liegt im Ermessen der Fluggesellschaft.
- Wenn Sie den Computer oder ein Laufwerk verschicken, verwenden Sie eine Schutzverpackung und kennzeichnen Sie die Sendung als „Zerbrechlich“.
- Die Verwendung von Wireless-Geräten kann in einigen Umgebungen eingeschränkt sein. Solche Einschränkungen können an Bord von Flugzeugen, in Krankenhäusern, in explosionsgefährdeten Bereichen oder unter anderen gefährdenden Bedingungen gelten. Wenn Sie sich nicht sicher sind, welche Vorschriften für die Verwendung eines Wireless-Geräts in Ihrem Computer gelten, fragen Sie vor dem Einschalten des Computers um Erlaubnis.
- Bei internationalen Reisen beachten Sie folgende Empfehlungen:
 - Informieren Sie sich über die für Computer gültigen Zollbestimmungen der Länder bzw. Region, die Sie bereisen.
 - Informieren Sie sich über die Anforderungen hinsichtlich Netzkabel, Netzteil und Adapter für die bereiste Region. Spannung und Frequenz des Stromnetzes sowie die Form von Steckern und Steckdosen sind in den verschiedenen Ländern unterschiedlich.

⚠ VORSICHT! Verwenden Sie zum Anschließen des Computers an das örtliche Stromnetz keine Spannungskonverter, die für Elektrokleingeräte angeboten werden. Es kann sonst zu Feuer, einem elektrischen Schlag oder Geräteschäden kommen.

9 Sicherung und Wiederherstellung

In diesem Kapitel finden Sie unter anderem Informationen zu den folgenden Vorgängen. Die Informationen in diesem Kapitel sind Standard für die meisten Produkte.

- Erstellen von Wiederherstellungsmedien und Datensicherungen
- Auf einen Wiederherstellungspunkt zurücksetzen und wiederherstellen Ihres Systems

Rufen Sie für weitere Informationen die App „HP Support Assistant“ auf.

- ▲ Geben Sie in das Suchfeld der Taskleiste `support` ein und wählen Sie dann die App **HP Support Assistant**.

– oder –

Klicken Sie auf das Fragezeichen-Symbol in der Taskleiste.

 **WICHTIG:** Wenn Sie die Systemwiederherstellung auf einem Tablet durchführen, muss der Akku des Tablets zu mindestens 70 % aufgeladen sein, bevor Sie das Wiederherstellungsverfahren starten.

WICHTIG: Schließen Sie bei Tablets mit einer abnehmbaren Tastatur vor dem Durchführen des Wiederherstellungsverfahrens die Tastatur an das Tastaturdock an.

Erstellen von Wiederherstellungsmedien und Datensicherungen

Die folgenden Methoden zur Erstellung von Wiederherstellungsmedien und Sicherungen sind nur bei bestimmten Produkten verfügbar. Wählen Sie die für Ihr Computermodell verfügbare Methode.

- Verwenden Sie den HP Recovery Manager, um nach dem erfolgreichen Einrichten des Computers HP Wiederherstellungsmedien zu erstellen. Bei diesem Schritt wird eine Sicherungskopie der HP Wiederherstellungspartition auf dem Computer erstellt. Die Sicherungskopie kann zur Neuinstallation des ursprünglichen Betriebssystems verwendet werden, wenn die Festplatte beschädigt oder ausgetauscht wurde. Informationen zum Erstellen von Wiederherstellungsmedien finden Sie unter [Erstellen von HP Wiederherstellungsmedien \(nur bestimmte Produkte\) auf Seite 57](#). Informationen zu den Wiederherstellungsoptionen, die für die Verwendung von Wiederherstellungsmedien verfügbar sind, finden Sie unter [Verwenden von Windows-Tools auf Seite 59](#).
- Verwenden Sie Windows-Tools, um Systemwiederherstellungspunkte und Sicherungen von persönlichen Daten zu erstellen.

Weitere Informationen finden Sie unter [Wiederherstellung mit HP Recovery Manager auf Seite 59](#).

 **HINWEIS:** Wenn der Speicher 32 GB oder weniger beträgt, ist die Microsoft-Systemwiederherstellung standardmäßig deaktiviert.

Erstellen von HP Wiederherstellungsmedien (nur bestimmte Produkte)

Wenn möglich, prüfen Sie, ob die Recovery Partition und die Windows-Partition vorhanden sind. Wählen Sie im **Startmenü Explorer** und dann **Dieser Computer**.

- Wenn Ihr Computer die Windows-Partition und die Wiederherstellungspartition nicht aufführt, können Sie Wiederherstellungsmedien für Ihr System vom Support erwerben. Sehen Sie im Booklet der *weltweiten Telefonnummern* nach, welches Ihrem Computer beigelegt ist. Sie können die

Kontaktinformationen auch auf der HP Website finden. Gehen Sie zu <http://www.hp.com/support>, wählen Sie Ihr Land oder Ihre Region und folgen Sie den Anleitungen auf dem Bildschirm.

Sie können Windows-Tools verwenden, um Systemwiederherstellungspunkte und Sicherungen von persönlichen Daten zu erstellen. Siehe [Verwenden von Windows-Tools auf Seite 59](#).

- Wenn Ihr Computer die Wiederherstellungspartition und die Windows-Partition aufführt, können Sie HP Recovery Manager verwenden, um Wiederherstellungsmedien zu erstellen, nachdem Sie den Computer erfolgreich eingerichtet haben. HP Wiederherstellungsmedien stellen das System wieder her, wenn die Festplatte beschädigt wurde. Bei einer Systemwiederherstellung werden das ursprüngliche Betriebssystem und die werksseitig installierten Softwareprogramme wiederhergestellt und die Einstellungen für die Programme konfiguriert. Mit HP Wiederherstellungsmedien können Sie das System auch anpassen oder bei einem Festplattenwechsel das Auslieferungs-Image wiederherstellen.
 - Sie können nur einen Satz von Wiederherstellungsmedien erstellen. Geben Sie auf diese Wiederherstellungs-Tools Acht und bewahren Sie sie an einem sicheren Ort auf.
 - HP Recovery Manager untersucht den Computer und bestimmt die Speicherkapazität für das Medium, die erforderlich ist.
 - Um Wiederherstellungs-Discs zu erstellen, muss Ihr Computer über ein optisches Laufwerk zum Schreiben von DVDs verfügen und Sie dürfen nur qualitativ hochwertige leere DVD-R-, DVD+R-, DVD-R DL- oder DVD+R DL-Discs verwenden. Verwenden Sie keine wiederbeschreibbaren Discs, wie CD±RW, DVD±RW, Double-Layer-DVD±RW oder BD-RE (wiederbeschreibbare Blu-ray-Discs); sie sind nicht mit HP Recovery Manager kompatibel. Sie können stattdessen auch ein hochwertiges leeres USB-Flash-Laufwerk verwenden.
 - Wenn Ihr Computer nicht über ein internes optisches Laufwerk mit DVD-Writer-Funktion verfügt, können Sie ein optionales externes optisches Laufwerk (separat zu erwerben) verwenden, um DVD-Wiederherstellungsmedien zu erstellen. Ein externes optisches Laufwerk muss direkt an den USB-Anschluss des Computers angeschlossen werden; es darf nicht mit dem USB-Anschluss eines externen Geräts, z. B. einem USB-Hub, verbunden werden. Wenn Sie selbst keine DVD-Medien erstellen können, können Sie Wiederherstellungs-Discs für Ihren Computer von HP erwerben. Sehen Sie im Booklet der *weltweiten Telefonnummern* nach, welches Ihrem Computer beigelegt ist. Sie können die Kontaktinformationen auch auf der HP Website finden. Gehen Sie zu <http://www.hp.com/support>, wählen Sie Ihr Land oder Ihre Region und folgen Sie den Anleitungen auf dem Bildschirm.
 - Stellen Sie sicher, dass der Computer an eine Netzstromquelle angeschlossen ist, bevor Sie die Wiederherstellungsmedien erstellen.
 - Dieser Vorgang kann eine Stunde oder länger dauern. Unterbrechen Sie diesen Vorgang nicht.
 - Es ist möglich, das Programm notfalls zu beenden, bevor Sie das Erstellen aller Wiederherstellungs-DVDs abgeschlossen haben. HP Recovery Manager schließt den Brennvorgang der aktuellen DVD ab. Wenn Sie HP Recovery Manager das nächste Mal starten, werden Sie aufgefordert fortzufahren.

So erstellen Sie HP Recovery Medien:



WICHTIG: Schließen Sie bei Tablets mit einer abnehmbaren Tastatur vor dem Durchführen dieser Schritte die Tastatur an das Tastaturdock an.

1. Geben Sie **Wiederherstellung** in das Suchfeld der Taskleiste ein und wählen Sie **HP Recovery Manager**.
2. Wählen Sie **Wiederherstellungsmedien erstellen** und folgen Sie den Anleitungen auf dem Bildschirm.

Wenn Sie eine Systemwiederherstellung durchführen müssen, verfahren Sie entsprechend [Wiederherstellung mit HP Recovery Manager auf Seite 59](#).

Verwenden von Windows-Tools

Sie können Wiederherstellungsmedien, Systemwiederherstellungspunkte und Sicherungen von persönlichen Daten mithilfe von Windows-Tools erstellen.

 **HINWEIS:** Wenn der Speicher 32 GB oder weniger beträgt, ist die Microsoft-Systemwiederherstellung standardmäßig deaktiviert.

Weitere Informationen und Schritte finden Sie in der App „Erste Schritte“.

- ▲ Wählen Sie die Schaltfläche **Start** und dann die App **Erste Schritte**.

Zurücksetzen auf einen Wiederherstellungspunkt und Wiederherstellen

Zum Wiederherstellen des Systems stehen mehrere Möglichkeiten zur Verfügung. Wählen Sie die Methode, die sich am besten für Ihre Situation und Ihre Kenntnisse eignet:

 **WICHTIG:** Nicht alle Methoden sind für alle Produkte verfügbar.

- Windows bietet mehrere Optionen zum Wiederherstellen aus Sicherungen, Aktualisieren des Computers und Zurücksetzen des Computers in seinen ursprünglichen Zustand. Weitere Informationen finden Sie in der App „Erste Schritte“.
 - ▲ Wählen Sie die Schaltfläche **Start** und dann die App **Erste Schritte**.
- Wenn Sie ein Problem mit einer vorinstallierten Anwendung oder einem Treiber beheben müssen, installieren Sie die Anwendungen bzw. Treiber mithilfe der Option „Neuinstallieren von Treibern und/oder Anwendungen“ (nur bestimmte Produkte) in HP Recovery Manager neu.
 - ▲ Geben Sie **Wiederherstellung** in das Suchfeld der Taskleiste ein, wählen Sie **HP Recovery Manager** und **Neuinstallieren von Treibern und/oder Anwendungen** und folgen Sie dann den Anleitungen auf dem Bildschirm.
- Wenn Sie die Windows-Partition mit dem originalen werkseitigen Inhalt wiederherstellen möchten, können Sie die Option zur Systemwiederherstellung von der HP Wiederherstellungspartition wählen (nur bestimmte Produkte) oder Sie können die HP Wiederherstellungsmedien verwenden. Weitere Informationen finden Sie unter [Wiederherstellung mit HP Recovery Manager auf Seite 59](#). Falls Sie noch keine Wiederherstellungsmedien erstellt haben, siehe [Erstellen von HP Wiederherstellungsmedien \(nur bestimmte Produkte\) auf Seite 57](#)
- Bei bestimmten Produkten können Sie zum Wiederherstellen der originalen werkseitigen Partition und ihres Inhalts oder wenn Sie die Festplatte ausgetauscht haben, die Option „Rücksetzung auf Werkseinstellungen“ des HP Wiederherstellungsmediums verwenden. Weitere Informationen finden Sie unter [Wiederherstellung mit HP Recovery Manager auf Seite 59](#).
- Wenn Sie die Wiederherstellungspartition entfernen möchten, um Festplattenspeicherplatz freizugeben, können Sie bei bestimmten Produkten die Option „Wiederherstellungspartition entfernen“ von HP Recovery Manager verwenden.

Weitere Informationen finden Sie unter [Entfernen der HP Wiederherstellungspartition \(nur bestimmte Produkte\) auf Seite 62](#).

Wiederherstellung mit HP Recovery Manager

Mit der HP Recovery Manager-Software können Sie den Computer auf seinen ursprünglichen Auslieferungszustand zurücksetzen, indem Sie die von Ihnen erstellten oder die von HP erworbenen Wiederherstellungsmedien oder die HP Wiederherstellungspartition (nur bestimmte Produkte) verwenden.

Falls Sie noch keine Wiederherstellungsmedien erstellt haben, siehe [Erstellen von HP Wiederherstellungsmedien \(nur bestimmte Produkte\) auf Seite 57](#)

Das sollten Sie wissen, bevor Sie beginnen

- HP Recovery Manager kann nur Software wiederherstellen, die bereits werksseitig installiert wurde. Software, die nicht im Lieferumfang des Computers enthalten ist, muss von der Website des Herstellers heruntergeladen oder erneut von den vom Hersteller bereitgestellten Medien installiert werden.

 **WICHTIG:** Eine Wiederherstellung über HP Recovery Manager sollte als letzter Versuch durchgeführt werden, um Computerprobleme zu beheben.

- HP Wiederherstellungsmedien müssen verwendet werden, wenn die Festplatte des Computers beschädigt ist. Falls Sie noch keine Wiederherstellungsmedien erstellt haben, siehe [Erstellen von HP Wiederherstellungsmedien \(nur bestimmte Produkte\) auf Seite 57](#)
- Um die Option zur Rücksetzung auf die Werkseinstellung zu nutzen, müssen Sie HP Wiederherstellungsmedien verwenden (nur bestimmte Produkte). Falls Sie noch keine Wiederherstellungsmedien erstellt haben, siehe [Erstellen von HP Wiederherstellungsmedien \(nur bestimmte Produkte\) auf Seite 57](#)
- Wenn Ihr Computer das Erstellen von HP Wiederherstellungsmedien nicht erlaubt oder die HP Wiederherstellungsmedien nicht funktionieren, können Sie Wiederherstellungsmedien für Ihr System vom Support erwerben. Sehen Sie im Booklet der *weltweiten Telefonnummern* nach, welches Ihrem Computer beigelegt ist. Sie können die Kontaktinformationen auch auf der HP Website finden. Gehen Sie zu <http://www.hp.com/support>, wählen Sie Ihr Land oder Ihre Region und folgen Sie den Anleitungen auf dem Bildschirm.

 **WICHTIG:** HP Recovery Manager erstellt nicht automatisch Sicherungskopien Ihrer persönlichen Daten. Sichern Sie daher die persönlichen Daten, die Sie behalten möchten, bevor Sie die Wiederherstellung beginnen.

Wenn Sie HP Wiederherstellungsmedien verwenden, können Sie eine der folgenden Wiederherstellungsoptionen wählen:

 **HINWEIS:** Nur die für Ihren Computer verfügbaren Optionen werden angezeigt, wenn Sie den Wiederherstellungsprozess starten.

- Systemwiederherstellung – installiert das Original-Betriebssystem neu und konfiguriert die Einstellungen für die Programme, die ab Werk installiert waren.
- Rücksetzung auf die Werkseinstellungen – stellt den Auslieferungszustand des Computers wieder her, löscht alle Daten von der Festplatte und erstellt die Partitionen neu. Anschließend werden das Betriebssystem und die werksseitig installierte Software neu installiert.

Die HP Wiederherstellungspartition (nur bestimmte Produkte) ermöglicht nur die Wiederherstellung des Systems.

Verwenden der HP Wiederherstellungspartition (nur bestimmte Produkte)

Mithilfe der HP Wiederherstellungspartition können Sie das System ohne Wiederherstellungs-Discs bzw. ein Wiederherstellungs-USB-Flash-Laufwerk wiederherstellen. Diese Art der Wiederherstellung kann nur durchgeführt werden, wenn die Festplatte noch funktioniert.

So starten Sie HP Recovery Manager von der HP Wiederherstellungspartition:

 **WICHTIG:** Schließen Sie bei Tablets mit einer abnehmbaren Tastatur vor dem Durchführen dieser Schritte die Tastatur an das Tastaturdock an (nur bestimmte Produkte).

1. Geben Sie **Wiederherstellung** in das Suchfeld der Taskleiste ein, wählen Sie **Recovery Manager** und dann **HP Recovery Environment**.

– oder –

Drücken Sie bei Computern oder Tablets mit angeschlossenen Tastaturen die Taste **f11**, während der Computer startet oder drücken und halten Sie **f11**, während Sie die Ein/Aus-Taste drücken.

Bei Tablets ohne Tastatur:

Schalten Sie das Tablet ein oder führen Sie einen Neustart durch und drücken Sie dann schnell die Leiser-Taste. Wählen Sie dann **f11**.

– oder –

Schalten Sie das Tablet ein oder führen Sie einen Neustart durch und drücken Sie dann schnell die Windows-Taste. Wählen Sie dann **f11**.

2. Wählen Sie im Menü „Startoptionen“ die Option **Problembhebung**.
3. Wählen Sie **HP Recovery Manager** und folgen Sie anschließend den Anleitungen auf dem Bildschirm.

Verwenden der HP Recovery Medien zur Wiederherstellung

Mit dem HP Recovery Medium können Sie das Originalsystem wieder herstellen. Diese Methode können Sie verwenden, wenn Ihr System keine HP Recovery Partition enthält oder die Festplatte nicht richtig funktioniert.

1. Sichern Sie nach Möglichkeit alle persönlichen Dateien (Backup).
2. Legen Sie die HP Wiederherstellungsmedien ein und starten Sie das Tablet neu.



HINWEIS: Wenn der Computer nicht automatisch in HP Recovery Manager startet, ändern Sie die Boot-Reihenfolge des Computers. Siehe [Ändern der Boot-Reihenfolge des Computers auf Seite 61](#).

3. Folgen Sie den Anweisungen auf dem Bildschirm.

Ändern der Boot-Reihenfolge des Computers

Wenn Ihr Computer nicht in HP Recovery Manager neu startet, ändern Sie die Boot-Reihenfolge des Computers. Dies ist die Reihenfolge der im BIOS aufgeführten Geräte, in dem der Computer nach Startinformationen sucht. Sie können die Auswahl auf ein optisches Laufwerk oder ein USB-Flash-Laufwerk ändern.

So ändern Sie die Boot-Reihenfolge:



WICHTIG: Schließen Sie bei Tablets mit einer abnehmbaren Tastatur vor dem Durchführen dieser Schritte die Tastatur an das Tastaturdock an.

1. Legen Sie das HP Wiederherstellungsmedium ein.
2. Starten Sie BIOS:

Bei Computern oder Tablets mit angeschlossenen Tastaturen:

- ▲ Schalten Sie den Computer oder das Tablet ein oder führen Sie einen Neustart durch, drücken Sie schnell **esc** und drücken Sie dann **f9**, um die Boot-Optionen festzulegen.

Bei Tablets ohne Tastatur:

- ▲ Schalten Sie das Tablet ein oder führen Sie einen Neustart durch und drücken Sie dann schnell die Leiser-Taste. Wählen Sie dann **f9**.

– oder –

Schalten Sie das Tablet ein oder führen Sie einen Neustart durch und drücken Sie dann schnell die Windows-Taste. Wählen Sie dann **f9**.

3. Wählen Sie das optische Laufwerk oder das USB-Laufwerk, von dem Sie booten möchten.
4. Folgen Sie den Anweisungen auf dem Bildschirm.

Entfernen der HP Wiederherstellungspartition (nur bestimmte Produkte)

In HP Recovery Manager haben Sie die Möglichkeit, die HP Wiederherstellungspartition zu entfernen, um Platz auf der Festplatte zu schaffen.

 **WICHTIG:** Wenn Sie die HP Wiederherstellungspartition entfernt haben, können Sie keine Systemwiederherstellung durchführen oder HP Wiederherstellungsmedien von der HP Wiederherstellungspartition erstellen. Aus diesem Grund sollten Sie HP Wiederherstellungsmedien erstellen, bevor Sie die Wiederherstellungspartition entfernen (siehe [Erstellen von HP Wiederherstellungsmedien \(nur bestimmte Produkte\) auf Seite 57](#)).

 **HINWEIS:** Die Option „Wiederherstellungspartition entfernen“ ist nur bei Produkten verfügbar, die diese Funktion unterstützen.

Führen Sie die folgenden Schritte aus, um die HP Wiederherstellungspartition zu entfernen:

1. Geben Sie *Wiederherstellung* in das Suchfeld der Taskleiste ein und wählen Sie **HP Recovery Manager**.
2. Wählen Sie **Wiederherstellungspartition entfernen** und folgen Sie den Anleitungen auf dem Bildschirm.

10 Computer Setup (BIOS), TPM und HP Sure Start

Verwenden von Computer Setup

Computer Setup bzw. BIOS (Basic Input/Output System) steuert die Kommunikation zwischen allen Ein- und Ausgabegeräten im System (z. B. Laufwerke, Display, Tastatur, Maus und Drucker). Computer Setup umfasst Einstellungen für die Gerätetypen des Systems, den Startvorgang des Computers und die Größe des Systemspeichers sowie des erweiterten Speichers.

 **HINWEIS:** Gehen Sie äußerst vorsichtig vor, wenn Sie Änderungen in Computer Setup vornehmen. Wenn falsche Einstellungen vorgenommen werden, funktioniert der Computer möglicherweise nicht mehr ordnungsgemäß.

Starten von Computer Setup

 **HINWEIS:** Eine über den USB-Anschluss angeschlossene externe Tastatur oder Maus kann in Computer Setup nur verwendet werden, wenn die betriebssystemunabhängige USB-Unterstützung aktiviert ist.

So rufen Sie Computer Setup auf:

- ▲ Rufen Sie Computer Setup auf.
 - Computer oder Tablets mit Tastatur:
 - ▲ Schalten Sie den Computer ein bzw. starten Sie ihn neu und drücken Sie, wenn das HP Logo angezeigt wird, **F10**, um Computer Setup aufzurufen.
 - Tablets ohne Tastatur:
 - ▲ Schalten Sie das Tablet aus. Drücken Sie die Ein/Aus-Taste zusammen mit der Leiser-Taste, bis das Startmenü angezeigt wird, und tippen Sie dann auf **F10**, um Computer Setup aufzurufen.

Navigieren und Auswählen in Computer Setup

- Verwenden Sie die **Tabulatortaste** und die Pfeiltasten, um ein Menü oder ein Menüelement auszuwählen, und drücken Sie dann die **Eingabetaste** oder verwenden Sie ein Zeigegerät, um das Element auszuwählen.

 **HINWEIS:** Auf Tablets ohne Tastatur können Sie die Auswahl mithilfe Ihres Fingers treffen.

- Um einen Bildlauf nach oben oder unten durchzuführen, wählen Sie in der Ecke rechts oben auf dem Bildschirm den Pfeil nach oben bzw. unten oder verwenden Sie die Nach-oben- bzw. Nach-unten-Taste auf der Tastatur.
- Um Dialogfelder zu schließen und zum Hauptbildschirm von Computer Setup zurückzukehren, drücken Sie die Taste **esc** und folgen den Anleitungen auf dem Bildschirm.

Zum Beenden von Menüs in Computer Setup wählen Sie eine der folgenden Vorgehensweisen:

- So beenden Sie Computer Setup, ohne Ihre Änderungen zu speichern:
Wählen Sie in der Ecke rechts unten auf dem Bildschirm das Symbol **Exit** (Beenden) und folgen Sie dann den Anleitungen auf dem Bildschirm.
– oder –
Wählen Sie nacheinander **Main** (Hauptmenü) und **Ignore Changes and Exit** (Änderungen ignorieren und beenden) und drücken Sie dann die [Eingabetaste](#).
- So speichern Sie Ihre Änderungen und verlassen Menüs in Computer Setup:
Klicken Sie in der Ecke rechts unten auf dem Bildschirm auf das Symbol **Save** (Speichern) und folgen Sie dann den Anleitungen auf dem Bildschirm.
– oder –
Wählen Sie nacheinander **Main** (Hauptmenü), **Save Changes and Exit** (Änderungen speichern und beenden) und drücken Sie die [Eingabetaste](#).

Ihre Änderungen werden beim Neustart des Computers wirksam.

Wiederherstellen der Standardeinstellungen in Computer Setup

 **HINWEIS:** Bei der Wiederherstellung der Standardeinstellungen wird der Festplattenmodus nicht geändert.

So stellen Sie in Computer Setup die Standardeinstellungen wieder her:

1. Rufen Sie Computer Setup auf. Siehe [Starten von Computer Setup auf Seite 63](#).
2. Wählen Sie **Main** (Hauptmenü) und dann **Apply Factory Defaults and Exit** (Herstellerstandards übernehmen und beenden).

 **HINWEIS:** Bei bestimmten Produkten zeigt die Auswahl möglicherweise **Restore Defaults** (Standards wiederherstellen) anstatt **Apply Factory Defaults and Exit** (Herstellerstandards übernehmen und beenden) an.

3. Folgen Sie den Anleitungen auf dem Bildschirm.
4. Um Ihre Änderungen zu speichern und Computer Setup zu beenden, wählen Sie in der Ecke rechts unten auf dem Bildschirm das Symbol **Save** (Speichern) und folgen Sie dann den Anleitungen auf dem Bildschirm.

– oder –

Wählen Sie nacheinander **Main** (Hauptmenü), **Save Changes and Exit** (Änderungen speichern und beenden) und drücken Sie die [Eingabetaste](#).

Ihre Änderungen werden beim Neustart des Computers wirksam.

 **HINWEIS:** Einstellungen für Kennwörter und Sicherheit werden beim Wiederherstellen der Werkseinstellungen nicht verändert.

Aktualisieren des BIOS

Auf der HP Website stehen unter Umständen aktualisierte BIOS-Versionen zum Download bereit.

Üblicherweise werden die BIOS-Updates auf der HP Website in Form von komprimierten Dateien, so genannten *SoftPaqs*, bereitgestellt.

Einige Softwarepakete, die heruntergeladen werden können, enthalten eine Infodatei (README.TXT), die Hinweise zur Installation und zur Fehlerbeseitigung bei der Datei enthält.

Ermitteln der BIOS-Version

Um zu entscheiden, ob Sie Computer Setup (BIOS) aktualisieren müssen, bestimmen Sie zunächst die BIOS-Version auf Ihrem Computer.

Versionsangaben für das BIOS (auch *ROM-Datum* und *System-BIOS*) können aufgerufen werden, indem Sie **fn** + **esc** drücken (wenn Windows bereits ausgeführt wird) oder indem Sie Computer Setup verwenden.

1. Rufen Sie Computer Setup auf. Siehe [Starten von Computer Setup auf Seite 63](#).
2. Wählen Sie **Main** (Hauptmenü) und dann **System Information** (Systeminformationen).
3. Um Computer Setup zu verlassen ohne Ihre Änderungen zu speichern, wählen Sie **Exit** (Beenden) unten rechts auf dem Bildschirm und folgen Sie dann den Anleitungen auf dem Bildschirm.

– oder –

Wählen Sie nacheinander **Main** (Hauptmenü) und **Ignore Changes and Exit** (Änderungen ignorieren und beenden) und drücken Sie dann die **Eingabetaste**.

Neuere BIOS-Versionen finden Sie unter [Herunterladen eines BIOS-Updates auf Seite 65](#).

Herunterladen eines BIOS-Updates

 **ACHTUNG:** Um das Risiko von Schäden am Computer oder einer fehlerhaften Installation zu verringern, sollten Sie ein Update des System-BIOS nur herunterladen und installieren, wenn der Computer über das Netzteil an eine zuverlässige externe Stromversorgung angeschlossen ist. Ein BIOS-Update sollte nicht heruntergeladen oder installiert werden, solange der Computer mit Akkustrom betrieben wird, mit einem optionalen Dockingprodukt verbunden oder an eine optionale Stromversorgung angeschlossen ist. Beim Herunterladen und Installieren muss Folgendes beachtet werden:

Unterbrechen Sie nicht die Stromzufuhr zum Gerät, indem Sie das Netzkabel aus der Steckdose ziehen.

Schalten Sie den Computer nicht aus und leiten Sie nicht den Energiesparmodus ein.

Es dürfen keine Geräte eingesetzt bzw. entfernt oder Kabel angeschlossen bzw. abgezogen werden.

1. Geben Sie in das Suchfeld der Taskleiste `support` ein und wählen Sie dann die App HP Support Assistant.

– oder –

Wählen Sie in der Taskleiste das Fragezeichen-Symbol.

2. Wählen Sie **Updates** und dann **Auf Updates und Nachrichten prüfen**.
3. Folgen Sie den Anleitungen auf dem Bildschirm.
4. Gehen Sie im Download-Bereich wie folgt vor:
 - a. Identifizieren Sie das letzte BIOS-Update und vergleichen Sie es mit der BIOS-Version, die auf Ihrem Computer installiert ist. Notieren Sie sich Datum, Name bzw. andere Kennzeichnungen. Möglicherweise benötigen Sie diese Informationen später, um das Update nach dem Herunterladen auf Ihrer Festplatte zu identifizieren.
 - b. Folgen Sie den Anleitungen auf dem Bildschirm zum Herunterladen Ihrer Auswahl auf die Festplatte.

Notieren Sie sich den Pfad auf Ihrer Festplatte, auf den das BIOS-Update heruntergeladen wird. Sie müssen bei der Installation des Updates auf diesen Pfad zugreifen.

 **HINWEIS:** Wenn Sie Ihren Computer in ein Netzwerk einbinden, sprechen Sie vor der Installation von Software-Updates, insbesondere von System-BIOS-Updates, mit Ihrem Netzwerkadministrator.

Es gibt verschiedene Installationsverfahren für BIOS-Updates. Folgen Sie den Anleitungen, die nach dem Herunterladen auf dem Bildschirm angezeigt werden. Wenn keine Anleitungen angezeigt werden, gehen Sie folgendermaßen vor:

1. Geben Sie `Datei` in das Suchfeld der Taskleiste ein und wählen Sie dann **Explorer**.
2. Wählen Sie die gewünschte Festplatte. Dies ist im Allgemeinen „Lokale Festplatte (C:)“.
3. Öffnen Sie auf dem zuvor notierten Pfad auf der Festplatte den Ordner, in dem sich das Update befindet.
4. Doppelklicken Sie auf die Datei mit der Dateierweiterung `.exe` (zum Beispiel `Dateiname.exe`).
Der BIOS-Installationsvorgang wird gestartet.
5. Führen Sie die Installation entsprechend den Anleitungen auf dem Bildschirm aus.

 **HINWEIS:** Wenn eine Meldung über die erfolgreiche Installation angezeigt wird, können Sie die heruntergeladene Datei von Ihrer Festplatte löschen.

Ändern der Startreihenfolge mit der **F9**-Aufforderung

Führen Sie die folgenden Schritte aus, um dynamisch ein Boot-Gerät für die aktuelle Startreihenfolge zu wählen:

1. Rufen Sie das Menü mit den Optionen für das Boot-Gerät auf:
 - Computer oder Tablets mit Tastatur:
 - ▲ Schalten Sie den Computer ein bzw. starten Sie ihn neu und drücken Sie, wenn das HP Logo angezeigt wird, **F9**, um das Menü mit den Optionen für das Boot-Gerät aufzurufen.
 - Tablets ohne Tastatur:
 - ▲ Schalten Sie das Tablet aus. Drücken Sie die Ein/Aus-Taste zusammen mit der Leiser-Taste, bis das Startmenü angezeigt wird, und tippen Sie dann auf **F9**, um das Menü mit den Optionen für das Boot-Gerät aufzurufen.
2. Wählen Sie ein Boot-Gerät und drücken Sie dann die **Eingabetaste**.

TPM-BIOS-Einstellungen (nur bestimmte Produkte)

 **WICHTIG:** Stellen Sie vor der Aktivierung der TPM-Funktion (Trusted Platform Module) auf diesem Gerät sicher, dass die beabsichtigte Verwendung von TPM in Übereinstimmung mit den jeweils geltenden lokalen Gesetzen, Bestimmungen und Richtlinien erfolgt und Genehmigungen oder Lizenzen, sofern erforderlich, eingeholt wurden. Sie allein haften für jegliche Compliance-Probleme im Zusammenhang mit dem Betrieb/der Nutzung von TPM. HP übernimmt keinerlei Haftung für Compliance-Probleme.

TPM bietet zusätzliche Sicherheit für Ihren Computer. Sie können die TPM-Einstellungen in Computer Setup (BIOS) ändern.

 **HINWEIS:** Wenn Sie die TPM-Einstellung in „Ausgeblendet“ ändern, ist TPM im Betriebssystem nicht sichtbar.

So greifen Sie auf die TPM-Einstellungen in Computer Setup zu:

1. Rufen Sie Computer Setup auf. Siehe [Starten von Computer Setup auf Seite 63](#).
2. Wählen Sie **Security** (Sicherheit) und **TPM Embedded Security** und folgen Sie dann den Anleitungen auf dem Bildschirm.

Verwenden von HP Sure Start (nur bestimmte Produkte)

Bestimmte Computermodelle sind mit HP Sure Start konfiguriert, einer Technologie, die ständig das BIOS des Computers auf Angriffe oder Beschädigung prüft. Wird das BIOS beschädigt oder von einem Virus infiziert, stellt HP Sure Start das BIOS automatisch in einem früheren sicheren Zustand wieder her, ohne dass der Benutzer eingreifen muss.

HP Sure Start ist konfiguriert und bereits aktiviert, sodass die meisten Benutzer die Standardkonfiguration von HP Sure Start verwenden können. Die Standardkonfiguration kann von fortgeschrittenen Benutzern angepasst werden.

Um auf das neueste Benutzerhandbuch von HP Sure Start zuzugreifen, gehen Sie zu <http://www.hp.com/support> auf und wählen Ihr Land aus. Wählen Sie **Treiber & Downloads** und folgen Sie den Anleitungen auf dem Bildschirm.

11 HP PC-Hardware Diagnostics (UEFI)

HP PC Hardware Diagnostics ist eine Unified Extensible Firmware Interface (UEFI), mit der Sie Diagnosetests ausführen können, um zu überprüfen, ob die Computer-Hardware ordnungsgemäß funktioniert. Das Tool wird außerhalb des Betriebssystems ausgeführt, um Hardwareausfälle von Problemen, die möglicherweise durch das Betriebssystem oder andere Software-Komponenten verursacht werden, zu trennen.

 **HINWEIS:** Um BIOS auf einem Convertible zu starten, muss Ihr Computer sich im Notebook-Modus befinden und Sie müssen die Tastatur Ihres Tablets verwenden. Die Bildschirmtastatur, die im Tablet-Modus angezeigt wird, kann nicht verwendet werden, um auf BIOS zuzugreifen.

So starten Sie HP PC Hardware Diagnostics UEFI:

1. Starten Sie BIOS:

- Computer oder Tablets mit Tastatur:
 - ▲ Schalten Sie den Computer ein oder führen Sie einen Neustart durch und drücken Sie dann schnell **esc**.
- Tablets ohne Tastatur:
 - ▲ Schalten Sie das Tablet ein oder führen Sie einen Neustart durch und drücken Sie dann schnell die Leiser-Taste.
 - oder –
 - Schalten Sie das Tablet ein oder führen Sie einen Neustart durch und drücken Sie dann schnell die Windows-Taste.

2. Drücken oder tippen Sie auf **f2**.

Das BIOS sucht an drei Stellen nach den Diagnose-Tools, und zwar in der folgenden Reihenfolge:

a. Angeschlossenes USB-Laufwerk

 **HINWEIS:** Weitere Informationen zum Herunterladen des HP PC Hardware Diagnostics (UEFI) Tools auf ein USB-Laufwerk, finden Sie unter [Herunterladen von HP PC Hardware Diagnostics \(UEFI\) auf ein USB-Gerät auf Seite 68](#).

b. Festplatte

c. BIOS

3. Wenn sich das Diagnose-Tool öffnet, wählen Sie den Diagnosetesttyp, den Sie ausführen möchten, und folgen Sie dann den Anleitungen auf dem Bildschirm. Drücken Sie auf einem Tablet die Leiser-Taste, um einen Diagnosetest stoppen.

 **HINWEIS:** Wenn Sie einen Diagnosetest auf einem Computer oder Tablet stoppen möchten, drücken Sie **esc**.

Herunterladen von HP PC Hardware Diagnostics (UEFI) auf ein USB-Gerät

Es gibt zwei Möglichkeiten zum Herunterladen von HP PC Hardware Diagnostics auf ein USB-Gerät:

Laden Sie die neueste UEFI-Version herunter:

1. Gehen Sie zu <http://www.hp.com/go/techcenter/pcdiags>. Die Startseite von HP PC Diagnostics wird angezeigt.
2. Klicken Sie auf den **Download**-Link im Abschnitt HP PC Hardware Diagnostics und wählen Sie anschließend **Ausführen**.

Laden Sie die gewünschte Version von UEFI für ein bestimmtes Produkt herunter:

1. Gehen Sie zu <http://www.hp.com/support> und wählen Sie dann Ihr Land aus. Die HP Support Seite wird angezeigt.
2. Klicken Sie auf **Treiber & Downloads**.
3. Geben Sie in das Textfeld den Namen des Produkts ein und klicken Sie dann auf **Los**.
– oder –
Klicken Sie auf **Jetzt suchen**, um Ihr Produkt automatisch von HP suchen zu lassen.
4. Wählen Sie Ihren Computer und wählen Sie dann Ihr Betriebssystem aus.
5. Folgen Sie im Bereich **Diagnostik** den Anleitungen auf dem Bildschirm, um die gewünschte UEFI-Version auszuwählen und herunterzuladen.

12 Technische Daten

Eingangsleistung

Die Informationen zur elektrischen Leistung in diesem Abschnitt können hilfreich sein, wenn Sie den Computer auf Auslandsreisen mitnehmen möchten.

Der Computer wird mit Gleichstrom betrieben, der aus einer Wechsel- oder Gleichstromquelle stammen kann. Die Wechselstromquelle muss eine Nennspannung von 100-240 V bei 50-60 Hz aufweisen. Obwohl der Computer über eine autonome Gleichstromquelle betrieben werden kann, sollte er nur mit einem Netzteil oder einer Gleichstromquelle betrieben werden, die von HP geliefert und für die Verwendung mit diesem Computer genehmigt wurde.

Der Computer ist für Gleichstrom ausgelegt, wobei die folgenden Spezifikationen eingehalten werden müssen.

Eingangsleistung	Nennwert
Betriebsspannung und Betriebsstrom	19,5 V GS bei 2,31 A – 45 W
	19,5 V GS bei 3,33 A – 65 W
	19,5 V GS bei 4,62 A – 90 W
	19,5 V GS bei 10,25 A – Slim 200W
	19,5 V GS bei 11,79 A – Slim 230 W

 **HINWEIS:** Dieses Gerät wurde für IT-Stromversorgungsnetze in Norwegen mit einer Effektivspannung zwischen Phasen von nicht mehr als 240 V entwickelt.

 **HINWEIS:** Die Angaben zu Betriebsspannung und Betriebsstrom des Computers finden Sie auf dem Zulassungsetikett des Systems.

Betriebsumgebung

Messgröße	Metrisch	US-Maßeinheiten
Temperatur		
Betrieb (Schreiben auf optische Datenträger)	5 bis 35 °C	41 bis 95 °F
Lagerung	-20 bis 60 °C	-4 bis 140 °F
Relative Luftfeuchtigkeit (nicht kondensierend)		
Betrieb	10 % bis 90 %	10 % bis 90 %
Lagerung	5 % bis 95 %	5 % bis 95 %
Maximale Höhenlage (ohne Druckausgleich)		

Betrieb	-15 bis 3.048 m	-50 bis 10.000 ft
Lagerung	-15 bis 12.192 m	-50 bis 40.000 ft

13 Elektrostatische Entladung

Unter elektrostatischer Entladung wird die Freisetzung statischer Ladung beim Kontakt zweier Objekte verstanden, beispielsweise der elektrische Schlag, den Sie spüren, wenn Sie über einen Teppichboden gehen und eine Türklinke aus Metall anfassen.

Die Entladung statischer Elektrizität über einen Finger oder einen anderen Leiter kann elektronische Bauteile beschädigen.

Beachten Sie folgende Vorsichtsmaßnahmen, um Schäden am Computer oder an den Laufwerken und einen Datenverlust zu vermeiden:

- Wenn die Anleitungen zur Installation oder zum Ausbau vorschreiben, dass die Stromzufuhr zum Computer unterbrochen werden muss, stellen Sie sicher, dass er ordnungsgemäß geerdet ist.
- Bewahren Sie die Komponenten bis zur Installation in gegen elektrostatische Aufladung geschützten Behältnissen auf.
- Vermeiden Sie es, Stifte, Leitungen und Schaltungsbauteile zu berühren. Vermeiden Sie möglichst den Kontakt mit elektronischen Komponenten.
- Verwenden Sie nicht-magnetische Werkzeuge.
- Bevor Sie Komponenten berühren, entladen Sie statische Elektrizität, indem Sie eine unlackierte Metalloberfläche berühren.
- Wenn Sie eine Komponente entfernen, bewahren Sie sie in einem elektrostatikgeschützten Behältnis auf.

14 Zugänglichkeit

HP entwirft, produziert und vermarktet Produkte und Dienstleistungen, die von allen, einschließlich Menschen mit Behinderungen, entweder auf eigenständiger Basis oder mit entsprechenden assistiven Geräte verwendet werden können.

Unterstützte assistive Technologien

HP Produkte unterstützen eine Vielzahl von assistiven Technologien für das Betriebssystem und können so konfiguriert werden, dass sie mit zusätzlichen assistiven Technologien funktionieren. Verwenden Sie die Suchfunktion auf Ihrem Gerät, um weitere Informationen zu assistiven Funktionen finden.

 **HINWEIS:** Für weitere Informationen zu einem bestimmten assistiven Technologieprodukt wenden Sie sich an den Kunden-Support für dieses Produkt.

Kontaktieren des Supports

Wir stimmen kontinuierlich die Eingabehilfen für unsere Produkte und Dienstleistungen ab und begrüßen Feedback von Benutzern. Wenn Sie mit einem Produkt ein Problem haben, oder wenn Sie uns über Eingabehilfefunktionen informieren möchten, die Ihnen geholfen haben, kontaktieren Sie uns bitte unter der Telefonnummer +1 (888) 259-5707, Montag bis Freitag von 06:00 - 21:00 Uhr, Mountain Time (Nordamerika). Wenn Sie gehörlos oder schwerhörig sind und TRS/VRS/WebCapTel verwenden, kontaktieren Sie uns bitte unter der Telefonnummer +1 (877) 656-7058, Montag bis Freitag von 06:00 - 21:00 Uhr, Mountain Time (Nordamerika), wenn Sie technischen Support benötigen oder Fragen zu Eingabehilfen haben.

 **HINWEIS:** Support ist nur in englischer Sprache verfügbar.

Index

- A**
- Administratorkennwort 41
- Akku
 - Anzeigen des Akkuladestands 36
 - Austauschen 38
 - Energie sparen 37
 - Entladen 37
 - Entsorgen 38
 - Niedriger Akkuladestand 37
- Akkuanzeige 14
- Akkubetrieb 35
- Akkus, Informationen 36
- Aktionstasten 12
- Aktualisieren von Programmen und Treibern 54
- Anschluss, Stromnetz 14
- Anschlüsse
 - Dual-Mode DisplayPort 14
 - HDMI-Anschluss 30
 - Miracast 32
 - USB 3.0-Anschluss mit Ladefunktion (Stromversorgung) 14
- Antivirensoftware 50
- Audio 30
- Audioausgangsbuchse (Kopfhörer), Beschreibung 5
- Audioeingangsbuchse (Mikrofon), Beschreibung 5
- Ausschalten des Computers 33
- Automatischer DriveLock 49
- Automatischer DriveLock, Kennwort Eingeben 49
Entfernen 50
- B**
- Benutzerkennwort 41
- Beschreibbarer Datenträger 34
- Betriebsschalter 33
- Betriebssystemunabhängige USB-Unterstützung 63
- Betriebsumgebung 70
- BIOS
 - Aktualisieren 64
 - Ermitteln der Version 65
 - Update herunterladen 65
- Blitzlicht, Beschreibung 5
- Bluetooth-Etikett 18
- Bluetooth-Gerät 20, 22
- Boot-Reihenfolge
 - Ändern 61
- Buchsen
 - Audioausgang (Kopfhörer) 5
 - Audioeingang (Mikrofon) 5
 - Combo-Buchse für den Audioausgang (Kopfhörer)/Audioeingang (Mikrofon) 15
- C**
- Combo-Buchse für den Audioausgang (Kopfhörer)/Audioeingang (Mikrofon), Beschreibung 15
- Computer Setup
 - BIOS administrator password (BIOS-Administratorkennwort) 42
 - DriveLock Kennwort 45
 - Navigieren und Auswählen 63
 - Wiederherstellen der Standardeinstellungen 64
- D**
- Datenträgerbereinigung, Software 53
- Defragmentierung, Software 53
- DriveLock
 - Aktivieren 46
 - Deaktivieren 47
- DriveLock Kennwort
 - Ändern 49
 - Beschreibung 45
 - Eingeben 48
 - Einrichten 46
- DriveLock Master-Kennwort
 - Ändern 49
- Dual-Mode DisplayPort
 - Verbinden 30
- Dual-Mode-DisplayPort, Beschreibung 14
- E**
- Ein/Aus-Taste 33
- Ein/Aus-Taste, Beschreibung 6, 13
- Eingangsleistung 70
- Eingebetteter Ziffernblock, Beschreibung 11
- Einrichten des Kennworts für die Reaktivierung 35
- Einsparen von Energie 37
- Einstellen der Energieoptionen 33
- Elektrostatische Entladung 72
- Energiesparmodus 33
 - Beenden 34
 - Einleiten 34
- esc-Taste, Beschreibung 11
- Etiketten
 - Bluetooth 18
 - Seriennummer 17
 - Service 17
 - WLAN 18
 - Zulassung 18
 - Zulassungsetiketten für Wireless-Geräte 18
- Externe Netzstromversorgung, Anschließen 39
- F**
- Fingerabdruck-Lesegerät 52
- Firewallsoftware 50
- Firmen-WLAN, Verbindung 21
- Flugzeugmodus-Taste 20
- fn-Taste, Beschreibung 11
- Funktionstasten, Beschreibung 11
- G**
- Gleiten mit einem Finger – Touchscreen-Bewegung 27
- GPS 22
- H**
- Headsets, anschließen 29
- Herunterfahren 33
- High-Definition-Geräte anschließen 30, 32
- HP 3D DriveGuard 53

- HP Client Security 51
 - HP Mobile Connect 22
 - HP PC Hardware Diagnostics UEFI
 - Verwenden 68
 - HP Recovery Manager
 - Korrektur von Boot-Problem 61
 - Start 60
 - HP Recovery Medien
 - Wiederherstellung 61
 - HP Ressourcen 2
 - HP Touchpoint Manager 51
 - HP Wiederherstellungsmedien
 - Erstellen 57
 - HP Wiederherstellungspartition
 - Entfernen 62
 - Wiederherstellung 60
- I**
- Informationen finden
 - Hardware 4
 - Software 4
 - Integrierte Webcam-LED,
 - Erkennung 7
 - Interne Mikrofone, Beschreibung 4, 7, 13
- K**
- Kennwörter
 - Administratorkennwort 41
 - Benutzerkennwort 41
 - BIOS-Administratorkennwort 42
 - DriveLock 45
 - Komponenten
 - Display 7
 - Linke Seite 15
 - Rechte Seite 13
 - Kopfhörerbuchse (Audioausgang) 5
 - Kritischer Akkuladestand 33
- L**
- Laufwerk, Datenträger 34
 - Lautsprecher 7
 - Verbinden 29
 - Lautstärketaste, Beschreibung 5, 15
 - LCD-Rotationssperre
 - Beschreibung 15
 - LED für den num-Modus 10
 - LEDs
 - Akku 14
 - num-Taste 10
- M**
- Stummschalten des Mikrofons 10
 - TouchPad 10
 - Webcam-LED 7
 - Wireless 10
 - Lesbarer Datenträger 34
 - Lichtsensor 7
 - Lüftungsschlitze, Beschreibung 4
- N**
- Mikrofonbuchse (Audioeingang),
 - Beschreibung 5
 - Mikrofon-Stummschalt-LED,
 - Beschreibung 10
 - Minimierte Image-
 - Wiederherstellung 60
 - Minimiertes Image, erstellen 59
 - Miracast 32
- O**
- Netzanschluss, Erkennung 14
 - Niedriger Akkuladestand 37
- O**
- Öffentliches WLAN, Verbindung 21
- P**
- Pflegehinweise 54
 - Produktname und -nummer des Computers 17
- R**
- Reinigung und Pflege Ihres Computers 54
 - Reisen mit dem Computer 18
 - Ruhezustand
 - Beenden 34
 - Einleiten 34
- S**
- Schalter
 - Stromversorgung 33
 - Schalter, Betriebsschalter 33
 - Seriennummer 17
 - Seriennummer des Computers 17
 - Service-Etiketten, Position 17
 - Setup Utility
 - Navigieren und Auswählen 63
 - Wiederherstellen der Standardeinstellungen 64
 - Sicherungen 57
- SIM-Karte**
- Einsetzen 18
- SIM-Kartensteckplatz 6**
- SIM-Kartensteckplatz,
 - Beschreibung 14
- Smart Card-Steckplatz 16**
- Software**
- Antivirensoftware 50
 - Datenträgerbereinigung 53
 - Defragmentierung 53
 - Firewall 50
 - HP 3D DriveGuard 53
 - Wichtige Updates 51
- Sound-Einstellungen, verwenden 30**
- Speicherkarte 34**
- Speicherkarte, Beschreibung 6, 13
 - Speicherkarten-Lesegerät,
 - Beschreibung 6, 13
- Steckplätze**
- SIM-Karte 14
 - Smart Card 16
 - Speicherkarten-Lesegerät 6, 13
- Stromversorgung**
- Akku 35
 - Einsparen von Energie 37
 - Energieoptionen 33
- Sure Start**
- Verwenden 67
- System reagiert nicht 33**
- Systemwiederherstellung 60**
- Systemwiederherstellungspunkt**
- Erstellen 59
- Systemwiederherstellungspunkt, erstellen 57**
- T**
- Tasten**
- esc 11
 - fn 11
 - Funktionstasten 11
 - Lautstärke 5, 15
 - Linke TouchPad-Taste 9
 - Rechte TouchPad-Taste 9
 - Stromversorgung 6, 13
 - Windows 7
 - Windows-Taste 11
- Tastenkombinationen**
- Energiesparmodus 12

- Tippen – TouchPad- und Touchscreen-Bewegung 25
- TouchPad
 - Tasten 9
 - Verwenden 25
- TouchPad-Feld
 - Beschreibung 9
- TouchPad-Fingerbewegungen
 - Zwei-Finger-Bildlauf 26
 - Zwei-Finger-Tippen 26
- TouchPad-LED, Beschreibung 10
- TouchPad- und Touchscreen-Bewegungen
 - Tippen 25
 - Zwei-Finger-Pinch-Zoom 26
- Touchscreen-Bewegungen
 - Streichbewegung mit einem Finger 27
- TPM-Einstellungen 66
- Transportieren des Computers 56

U

- Unterseite 18
- Unterstützte Discs, Wiederherstellung 58
- USB, betriebssystemunabhängige Unterstützung 63
- USB 3.0-Anschluss 15
- USB 3.0-Anschluss mit Ladefunktion (Stromversorgung), Beschreibung 14
- USB-Anschlüsse, Beschreibung 15

V

- Verbindung zu einem WLAN 21
- Versand des Computers 56
- Verwenden
 - Energiesparmodus 33
 - Externe Netzstromversorgung 39
- Verwenden der Sound-Einstellungen 30
- Verwenden des TouchPads 25
- Video 30

W

- Wartung
 - Aktualisieren von Programmen und Treibern 54
 - Datenträgerbereinigung 53

- Defragmentierung 53
- HP 3D DriveGuard 53
- Webcam 5
 - Verwenden 29
- Webcam, Beschreibung 5, 7
- Webcam-LED 7
- Webcam-LED, Beschreibung 7
- Wichtige Updates, Software 51
- Wiederherstellen
 - Optionen 59
- Wiederherstellen des Originalzustands des Systems 59
- Wiederherstellung
 - Datenträger 58
 - Discs 61
 - HP Recovery Manager 59
 - Medien 61
 - mit HP Recovery Medien 58
 - Start 60
 - System 59
 - Unterstützte Discs 58
 - USB-Flash-Laufwerk 61
- Wiederherstellungsmedien
 - Erstellen 57
 - mit dem HP Recovery Manager erstellen 58
- Wiederherstellungspartition
 - Entfernen 62
- WiGig-Antenne, Beschreibung 7
- Windows
 - Systemwiederherstellungspunkt 57, 59
- Windows-Taste 7
- Windows-Taste, Beschreibung 11
- Windows-Tools
 - Verwenden 59
- Wireless-Antennen, Beschreibung 7
- Wireless-Bedienelemente
 - Betriebssystem 20
 - Taste 20
- Wireless-Gerät, Zulassungsetikett 18
- Wireless-LED 10, 20
- Wireless-Netzwerk (WLAN)
 - Firmen-WLAN, Verbindung 21
 - Öffentliches WLAN, Verbindung 21
 - Reichweite 21
 - Verbindung herstellen 21
- Wireless-Taste 20

- WLAN-Antennen 7
- WLAN-Etikett 18
- WLAN-Gerät 18
- WWAN-Antennen, Beschreibung 7
- WWAN-Gerät 20, 21

Z

- Ziffernblock
 - Eingebetteter Ziffernblock 11
- Zugänglichkeit 73
- Zulassungsinformationen
 - Wireless-Gerät, Zulassungsetiketten 18
 - Zulassungsetikett 18
- Zwei-Finger-Bildlauf - TouchPad-Bewegung 26
- Zwei-Finger-Tippen, TouchPad-Bewegung 26
- Zwei Finger zusammen/auseinander, um zu zoomen, TouchPad- und Touchscreen-Bewegung 26