



Kullanıcı Kılavuzu

© Copyright 2015 HP Development Company, L.P.

Inc. Bluetooth, mülkiyeti marka sahibine ait olan ve Hewlett-Packard Company tarafından lisansla kullanılan bir ticari markadır. Intel, Celeron, Centrino ve Pentium, Intel Corporation kuruluşunun ABD ve diğer ülkelerdeki ticari markalarıdır. Microsoft ve Windows, Microsoft şirketler grubunun ticari markalarıdır.

DTS patentleri için, bkz. <http://patents.dts.com>. DTS Licensing Limited lisansı altında üretilmiştir. DTS, Sembol ve DTS ve Sembol birlikte, DTS, Inc. kuruluşunun tescilli ticari markaları, DTS Studio Sound ise DTS, Inc. kuruluşunun bir ticari markasıdır. ©

DTS, Inc. Tüm Hakları Saklıdır 

Bu belgede yer alan bilgiler önceden haber verilmeksizin değiştirilebilir. HP ürün ve hizmetlerine ilişkin yegane garantiler, bu ürün ve hizmetlerle birlikte gelen açık garanti beyanlarında belirtilmiştir. Bu belgede yer alan hiçbir şey ek garanti oluşturacak şekilde yorumlanmamalıdır. HP, işbu belgede yer alan teknik hatalardan veya yazım hatalarından ya da eksikliklerden sorumlu tutulamaz.

Birinci Basım: Eylül 2015

Belge Parça Numarası: 829770-141

Ürün bildirimi

Bu kılavuzda çoğu üründe ortak olan özellikler anlatılmaktadır. Bazı özellikler bilgisayarınızda olmayabilir.

Özelliklerin tümü tüm Windows sürümlerinde mevcut değildir. Windows işlevlerinin tüm avantajlarından yararlanabilmek için, bu bilgisayarın yükseltilmesi ve/veya ayrıca satın alınan donanım, sürücü ve/veya yazılımlar gerekebilir. Ayrıntılar için bkz. <http://www.microsoft.com>.

En son kullanıcı kılavuzuna erişmek için, <http://www.hp.com/support> adresine gidip ülkenizi seçin. **Sürücüler ve İndirilenler** bölümünü seçip ekrandaki yönergeleri izleyin.

Yazılım şartları

Bu bilgisayara önceden yüklenmiş herhangi bir yazılım ürününü yükleyerek, kopyalayarak, indirerek veya herhangi bir şekilde kullanarak, HP Son Kullanıcı Lisans Sözleşmesi'nin (EULA) şartlarına tabi olmayı kabul etmiş sayılırsınız. Bu lisans şartlarını kabul etmiyorsanız, yapacağımız tek şey, satıcınızın geri ödeme politikasına tabi olmak üzere, kullanılmamış ürünün tamamını (donanım ve yazılım) tam geri ödeme almak için 14 gün içinde iade etmektir.

Daha fazla bilgi almak veya bilgisayarın bedelinin tamamen iadesini talep etmek için lütfen satıcınıza başvurun.

Güvenlik uyarısı bildirimi

⚠ UYARI! Sıcaklıkla bağlantılı yaralanmalar yaşanması veya bilgisayarın aşırı ısınması ihtimalini azaltmak için, bilgisayarı doğrudan dizinize koymayın veya bilgisayarın hava deliklerini kapatmayın. Bilgisayarı yalnızca sağlam ve düz bir yüzeyde kullanın. Bilgisayarın yanında duran yazıcı gibi sert bir yüzeyin veya yastık, halı ya da giysi gibi yumuşak yüzeylerin hava akımını engellememesine dikkat edin. Ayrıca, AC bağdaştırıcısının çalışma sırasında cilde veya yastık, halı ya da kumaş gibi yumuşak bir yüzeye temas etmesini önleyin. Bilgisayar ve AC bağdaştırıcısı, International Standard for Safety of Information Technology Equipment (IEC 60950-1) (Bilgi Teknolojisi Donanımlarının Güvenliği için Uluslararası Standart) tarafından kullanıcının temas edeceği yüzeylerin sıcaklıkları için konan sınırlara uygundur.

İşlemci yapılandırma ayarı (yalnızca belirli ürünlerde)

 **ÖNEMLİ:** Belirli ürünler Intel® Pentium® N35xx/N37xx serisi veya Celeron® N28xx/N29xx/N30xx/N31xx serisi işlemci ve Windows® işletim sistemi ile yapılandırılmıştır. **Bilgisayarınız yukarıda açıklandığı gibi yapılandırılmışsa, msconfig.exe'deki işlemci yapılandırma ayarını 4 veya 2 işlemciden 1 işlemciye düşürmeyin.** Bunu yaparsanız, bilgisayarınız yeniden başlatılmayacaktır. Orijinal ayarları geri yüklemek için bir fabrika sıfırlaması gerçekleştirmeniz gerekir.

İçindekiler

1 Doğru başlangıç	1
HP Apps Store'u ziyaret etme	1
En iyi uygulamalar	1
Ek HP kaynakları	2
2 Bilgisayarınızı tanıma	4
Donanımları bulma	4
Yazılımları bulma	4
Sağdaki	5
Soldaki	6
Ekran	7
Üst	8
Dokunmatik Yüzey	8
Işıklar	9
Düğmeler	10
Tuşlar	11
İşlem tuşlarını kullanma	11
Alt	12
Etiketler	12
SIM kart takma (yalnızca belirli ürünlerde)	13
3 Ağa bağlanma	15
Kablosuz bir ağa bağlanma	15
Kablosuz denetimlerini kullanma	15
Uçak modu tuşu	15
İşletim sistemi denetimleri	15
WLAN'e bağlanma	16
HP Mobil Geniş Bant'ı kullanma (yalnızca belirli ürünlerde)	16
HP DataPass'i kullanma (yalnızca belirli ürünlerde)	17
GPS kullanma (yalnızca belirli ürünlerde)	17
Bluetooth özellikli kablosuz aygıtları kullanma (yalnızca belirli ürünlerde)	17
Kablolu bir ağa bağlanma—LAN (yalnızca belirli ürünlerde)	17
Verileri ve sürücülerini paylaşma ve yazılımlara erişme	18
4 Eğlence özelliklerini kullanma	19
Tümleşik kamera kullanma	19

Tümleşik 3B kamera kullanma (yalnızca belirli ürünlerde)	19
Ses özelliklerini kullanma	19
Hoparlörleri bağlama	19
Kulaklık setleri bağlama	20
Ses ayarlarını kullanma	20
Videoyu kullanma	20
HDMI kablosu kullanarak video aygıtları bağlama (yalnızca belirli ürünlerde)	21
HDMI sesi yapılandırma	21
Miracast uyumlu kablosuz ekranları keşfedip bağlanma (yalnızca belirli ürünlerde)	22
Intel WiDi onaylı ekranları keşfedip bağlanma (yalnızca Intel ürünlerinde)	22

5 Ekranda gezinme 23

Dokunmatik Yüzey'i ve dokunmatik ekran hareketlerini kullanma	23
Dokunma	23
İki parmakla kıstırma yakınlaştırma	23
İki parmakla kaydırma (yalnızca Dokunmatik Yüzey)	24
İki parmakla dokunma (yalnızca Dokunmatik Yüzey)	24
Klavyeyi ve isteğe bağlı fareyi kullanma	24

6 Güç yönetimi 25

Uyku ve Hazırda Bekletme durumunu başlatma ve bu durumlardan çıkma	25
El ile Uyku durumunu başlatma ve bu durumdan çıkma	25
El ile Hazırda Bekletme durumunu başlatma ve bu durumdan çıkma (yalnızca belirli ürünlerde)	25
Yeniden başlatmada parola koruması ayarlama (Uyku veya Hazırda Bekletme durumundan çıkma)	26
Güç ölçeri ve güç ayarlarını kullanma	26
Pil gücü ile çalışma	27
Fabrikada mühürlenmiş pil	27
Pil bilgilerini bulma	27
Pil gücünü tasarruflu kullanma	28
Düşük pil düzeylerini belirleme	28
Düşük pil düzeyini çözümüleme	28
Harici güç varken düşük pil düzeyini çözümüleme	28
Herhangi bir güç kaynağı yokken düşük pil düzeyini çözümüleme	28
Bilgisayar Hazırda Bekletme durumundan çıkamadığında düşük pil düzeyini çözümüleme	28
AC güç kaynağıyla çalışma	29
Güç sorunlarını çözme	29
Bilgisayarı kapatma	30

7 Bilgisayarınızın bakımını yapma	31
Performansı artırma	31
Disk Birleřtiricisi'ni kullanma	31
Disk Temizleme'yi kullanma	31
HP 3D DriveGuard'ı kullanma (yalnızca belirli ürünlerde)	31
HP 3D DriveGuard durumunu belirleme	32
Programları ve sürücüleri güncelleřtirme	32
Bilgisayarınızı temizleme	32
Temizlik yordamları	32
Ekranı temizleme	33
Yanları veya kapađı temizleme	33
Dokunmatik Yüzey'i, klavyeyi veya fareyi temizleme (yalnızca belirli ürünlerde)	33
Bilgisayarınızla seyahat etme veya bilgisayarı kargoya verme	33
8 Bilgisayarınızı ve bilgilerinizi koruma	35
Parolaları kullanma	35
Windows'da parola oluřturma	35
Setup Utility (BIOS) parolalarını oluřturma	36
Parmak izi okuyucusunu kullanma (yalnızca belirli ürünlerde)	36
İnternet güvenliđi yazılımını kullanma	37
Virüsten koruma yazılımını kullanma	37
Güvenlik duvarı yazılımını kullanma	37
Yazılım güncelleřtirmelerini yükleme	37
HP Touchpoint Manager'ı kullanma (yalnızca belirli ürünlerde)	38
Kablosuz ađınızı koruma	38
Yazılım uygulamalarınızı ve bilgilerinizi yedekleme	38
İsteđe bađlı güvenlik kablosu kullanma	38
9 Setup Utility'yi (BIOS) kullanma	40
Setup Utility'yi (BIOS) bařlatma	40
Setup Utility'yi (BIOS) güncelleřtirme	40
BIOS sürümünü belirleme	40
BIOS güncelleřtirmesini indirme	41
Tablet ve klavyeyi eřitleme (yalnızca belirli ürünlerde)	42
10 HP PC Hardware Diagnostics (UEFI) uygulamasını kullanma	43
HP PC Hardware Diagnostics'i (UEFI) bir USB aygıtına indirme	43
11 Yedekleme, geri yükleme ve kurtarma	45
Kurtarma medyası ve yedeklemeler oluřturma	45

HP Recovery medyası oluşturma (yalnızca belirli ürünlerde)	45
Windows araçlarını kullanma	46
Geri yükleme ve kurtarma	47
HP Recovery Manager'ı kullanarak kurtarma	47
İşe başlamadan önce bilmeniz gerekenler	47
HP Recovery bölümünü kullanma (yalnızca belirli ürünlerde)	48
HP Recovery medyası kullanarak kurtarma işlemi gerçekleştirme	49
Bilgisayarın önyüklemeye sırasını değiştirme	49
HP Recovery bölümünü kaldırma (yalnızca belirli ürünlerde)	49
12 Özellikler	51
Giriş gücü	51
Çalışma ortamı	51
13 Elektrostatik Deşarj	53
14 Erişilebilirlik	54
Desteklenen yardımcı teknolojiler	54
Desteğe başvurma	54
Dizin	55

1 Doğru başlangıç

Bu bilgisayar, çalışma ve eğlence olanaklarınızı zenginleştirmek için tasarlanmış güçlü bir araçtır. Bilgisayarınızı kurduktan sonra en iyi uygulamaları, bilgisayarınızla yapabileceğiniz eğlenceli şeyleri ve ek HP kaynaklarını nerede bulabileceğiniz hakkında bilgi edinmek için bu bölümü okuyun.

HP Apps Store'u ziyaret etme

HP Apps Store, popüler oyunlar, eğlence ve müzik uygulamaları, üretkenlik uygulamaları ve HP'ye özel uygulamalardan oluşan ve masaüstüne indirebileceğiniz geniş bir uygulama yelpazesi sunar. Düzenli olarak güncelleştirilen uygulama yelpazesi, bölgesel içeriklerin yanı sıra ülkeye özgü fırsatlar içerir. Yeni ve güncelleştirilmiş özellikler için sık sık HP Apps Store'u kontrol etmeyi unutmayın.

 **ÖNEMLİ:** HP Apps Store'a erişebilmek için Internet'e bağlı olmanız gerekir.

Bir uygulamayı görüntülemek ve indirmek için:

1. **Başlat** düğmesini, sonra da **Mağaza** uygulamasını seçin.
– veya –
Görev çubuğu arama kutusunun yanındaki **Mağaza** simgesini seçin.
2. Mevcut tüm uygulamaları görüntülemek için **HP'nin seçtikleri** öğesini seçin.

 **NOT:** **HP'nin seçtikleri** yalnızca belirli ülkelerde sunulmaktadır.

3. İndirmek istediğiniz uygulamayı seçin, sonra da ekrandaki yönergeleri izleyin. İndirme tamamlandığında, uygulama, Tüm uygulamalar ekranında belirir.

En iyi uygulamalar

Bilgisayarı kurup kaydettirdikten sonra, akıllı yatırımınızdan en iyi şekilde yararlanmak için aşağıdaki adımları gerçekleştirmenizi öneririz:

- Kurtarma medyası oluşturarak sabit sürücünüzü yedekleyin. Bkz. [Yedekleme, geri yükleme ve kurtarma, sayfa 45](#).
- Henüz bağlı değilseniz kablolu veya kablosuz bir ağa bağlanın. Ayrıntılar için, bkz. [Ağa bağlanma, sayfa 15](#).
- Bilgisayardaki donanım ve yazılımları öğrenin. Daha fazla bilgi için bkz. [Bilgisayarınızı tanıma, sayfa 4](#) ve [Eğlence özelliklerini kullanma, sayfa 19](#).
- Virüsten koruma yazılımını güncelleştirin veya satın alın. Bkz. [Virüsten koruma yazılımı kullanma, sayfa 37](#).

Ek HP kaynakları

Ürünle ilgili ayrıntıları, kullanıma ilişkin bilgileri ve daha fazlasını sağlayan kaynakları bulmak için bu tabloyu kullanın.

Kaynak	İçindekiler
<i>Kurulum Yönergeleri</i>	<ul style="list-style-type: none">Bilgisayar kurulumu ve özelliklerine genel bakış
Başlarken uygulaması	<ul style="list-style-type: none">Kullanıma yönelik kapsamlı bilgiler ve sorun giderme ipuçları
Başlarken uygulamasına erişmek için: ▲ Başlat düğmesini, sonra da Başlarken uygulamasını seçin.	
HP desteği	<ul style="list-style-type: none">HP teknisyeniyle çevrimiçi sohbetDestek telefonu numaralarıHP servis merkezlerinin yerleri
ABD'de destek için, http://www.hp.com/go/contactHP adresine gidin. Dünya genelinde destek için, http://welcome.hp.com/country/us/en/wwcontact_us.html adresine gidin.	
<i>Güvenlik ve Rahat Kullanım Kılavuzu</i>	<ul style="list-style-type: none">Doğru iş istasyonu kurulumuDaha rahat etmenizi sağlayacak ve yaralanma riskinizi azaltacak duruş ve çalışma alışkanlıklarına yönelik yönergelerElektrik ve mekanikle ilgili güvenlik bilgileri.
Bu kılavuza erişmek için: 1. Görev çubuğu arama kutusuna support yazıp HP Support Assistant uygulamasını seçin. – veya – Görev çubuğundaki soru işaretini tıklatın. 2. Kişisel bilgisayarım 'i, Belirtiler sekmesini, sonra da Kullanıcı Kılavuzları 'ni seçin. – veya – http://www.hp.com/ergo adresine gidin.	
<i>Yasal Düzenleme, Güvenlik ve Çevre Bildirimleri</i>	<ul style="list-style-type: none">Gerekirse, pilin düzgün şekilde nasıl atılacağına ilişkin bilgiler de dahil, önemli yasal düzenleme bildirimleri.
Bu belgeye erişmek için: 1. Görev çubuğu arama kutusuna support yazıp HP Support Assistant uygulamasını seçin. – veya – Görev çubuğundaki soru işaretini tıklatın. 2. Kişisel bilgisayarım 'i, Belirtiler sekmesini, sonra da Kullanıcı Kılavuzları 'ni seçin.	
<i>Sınırlı Garanti*</i>	<ul style="list-style-type: none">Bu bilgisayara özel garanti bilgileri
Bu belgeye erişmek için: 1. Görev çubuğu arama kutusuna support yazıp HP Support Assistant uygulamasını seçin. – veya – Görev çubuğundaki soru işaretini tıklatın. 2. Kişisel bilgisayarım 'i, sonra da Garanti ve hizmetler 'i seçin. – veya –	

Kaynak**İçindekiler**

<http://www.hp.com/go/orderdocuments> adresine gidin.

*HP Sınırlı Garantisi'ni ürününüzle birlikte verilen kullanım kılavuzları arasında ve/veya kutuda sağlanan CD veya DVD'de bulabilirsiniz. HP, bazı ülkelerde veya bölgelerde, kutuya basılı bir garanti eklemiş olabilir. Garantinin basılı biçimde verilmediği ülkelerde veya bölgelerde, <http://www.hp.com/go/orderdocuments> adresinden bir kopya isteyebilirsiniz. Asya Pasifik'te satın alınan ürünler için, Hewlett Packard, POD, P.O. Box 200, Alexandra Post Office, Singapur 911507 adresinden HP'ye yazabilirsiniz. Ürününüzün adını, kendi adınızı, telefon numaranızı ve posta adresinizi ekleyin.

2 Bilgisayarınızı tanıma

Donanımları bulma

Bilgisayarınızda hangi donanımların bulunduğunu öğrenmek için:

- ▲ Görev çubuğu arama kutusuna `aygıt yöneticisi` yazın, sonra da **Aygıt Yöneticisi** uygulamasını seçin.

Bilgisayarınıza takılı olan tüm aygıtların listesi görüntülenir.

Sistem donanım bileşenleri ve sistem BIOS'u sürüm numarası hakkında bilgi için, `fn+esc` tuşlarına basın (yalnızca belirli ürünlerde).

Yazılımları bulma

Bilgisayarınızda hangi yazılımların yüklü olduğunu öğrenmek için:





- ▲ **Başlat** düğmesini, sonra da **Tüm uygulamalar**'i seçin.

– veya –

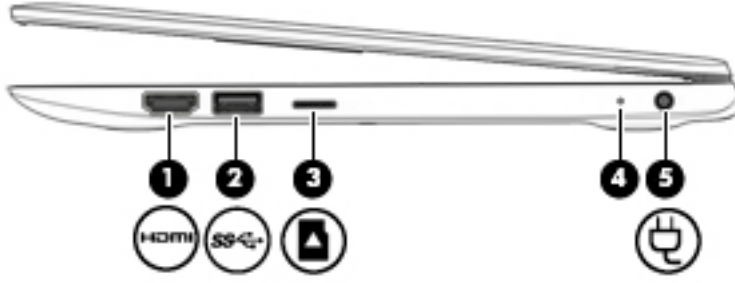
Başlat düğmesini sağ tıklayın, sonra da **Programlar ve Özellikler**'i seçin.





Sağdaki

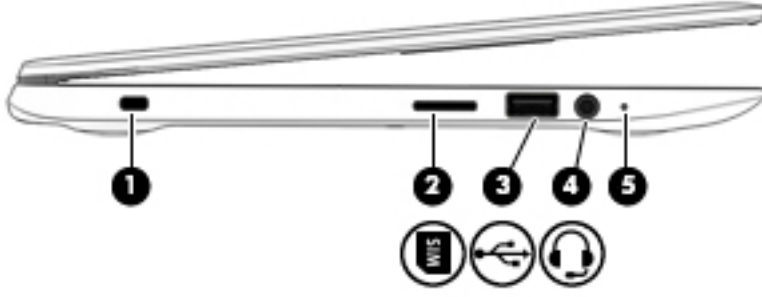

Bileşen	Açıklama
(1)  HDMI bağlantı noktası	Yüksek tanımlı televizyon, uyumlu dijital veya ses bileşeni veya yüksek hızlı Yüksek Tanımlı Multimedya Arabirimi (HDMI) aygıtı gibi isteğe bağlı bir video veya ses aygıtı bağlanır.
(2)  USB 3.0 bağlantı noktası	Klavye, fare, harici sürücü, yazıcı, tarayıcı veya USB hub gibi isteğe bağlı bir USB aygıtı bağlanır.
(3)  Bellek kartı okuyucusu	Bilgi depolamanıza, yönetmenize, paylaşmanıza veya bilgilere erişmenize imkan veren isteğe bağlı bellek kartlarını okur. Kart takmak için: <ol style="list-style-type: none">1. Kartı etiketi üste gelecek ve konektörler bilgisayara dönük olacak şekilde tutun.2. Kartı, bellek kartı okuyucusuna takıp sıkıca yerine oturana dek içeri doğru bastırın. Kartı çıkarmak için: <ul style="list-style-type: none">▲ Kartı içeri doğru bastırıp bellek kartı okuyucudan çıkarın.
(4) AC bağdaştırıcısı/pil ışığı	<ul style="list-style-type: none">• Beyaz: AC bağdaştırıcısı bağlıdır ve pil tam olarak şarj olmuştur.• Beyaz renkli yanıp sönüyorsa: AC bağdaştırıcısının bağlantısı kesilmiştir ve pil, düşük bir pil düzeyine gelmiştir.• Sarı: AC bağdaştırıcısı bağlıdır ve pil şarj ediliyor.• Yanmıyorsa: Pil şarj edilmiyor.
(5)  Güç konektörü	AC bağdaştırıcısı bağlanır.

Soldaki



Bileşen	Açıklama
(1)  Güvenlik kablosu yuvası	<p>İsteğe bağlı güvenlik kablosunu bilgisayara bağlar.</p> <p>NOT: Güvenlik kablosu, caydırıcı olacak şekilde tasarlanmıştır; ancak bilgisayarın hatalı kullanılmasını veya çalınmasını engelleyemeyebilir.</p>
(2)  SIM kart yuvası (yalnızca belirli ürünlerde)	<p>Kablosuz abone kimlik modülü (SIM) kartı takılır.</p> <p>SIM kart yükleme adımlar için bkz. SIM kart takma (yalnızca belirli ürünlerde), sayfa 13</p>
(3)  USB 2.0 bağlantı noktası	<p>Klavye, fare, harici sürücü, yazıcı, tarayıcı veya USB hub gibi isteğe bağlı bir USB aygıtı bağlanır.</p>
(4)  Ses çıkış (kulaklık)/Ses giriş (mikrofon) kombine jakı	<p>İsteğe bağlı elektrikli stereo hoparlör, kulaklık, kulak içi kulaklık, mikrofonlu kulaklık veya televizyon ses kablosu bağlanır. Ayrıca, isteğe bağlı bir kulaklık mikrofonu bağlanır. Bu jak, sadece mikrofon içeren isteğe bağlı aygıtları desteklememektedir.</p> <p>UYARI! Kişisel yaralanma riskini azaltmak için, kulaklıkları, kulak içi kulaklıkları veya mikrofonlu kulaklığı takmadan önce ses düzeyini ayarlayın. Ek güvenlik bilgileri için <i>Yasal Düzenleme, Güvenlik ve Çevre Bildirimleri</i>'ne başvurun.</p> <p>Bu kılavuza erişmek için:</p> <ol style="list-style-type: none">Görev çubuğu arama kutusuna <i>destek yazıp HP Support Assistant</i> uygulamasını seçin.– veya –Görev çubuğundaki soru işaretini tıklayın.Kişisel bilgisayarım'ı, Belirtiler sekmesini, sonra da Kullanıcı Kılavuzları'ni seçin. <p>NOT: Jaka bir aygıt bağlandığında bilgisayar hoparlörleri devre dışı kalır.</p>
(5)  Güç ışığı	<ul style="list-style-type: none">Yanıyorsa: Bilgisayar açıktır.Yanıp sönüyorsa: Bilgisayar bir enerji tasarrufu durumu olan Uyku durumundadır. Bilgisayar, ekranı ve kullanılmayan diğer bileşenleri kapatır.Yanmıyorsa: Bilgisayar kapalıdır veya Hazırda Bekletme durumundadır. Hazırda Bekletme, olabilecek en az miktarda güç kullanan bir enerji tasarrufu durumudur.

Ekran

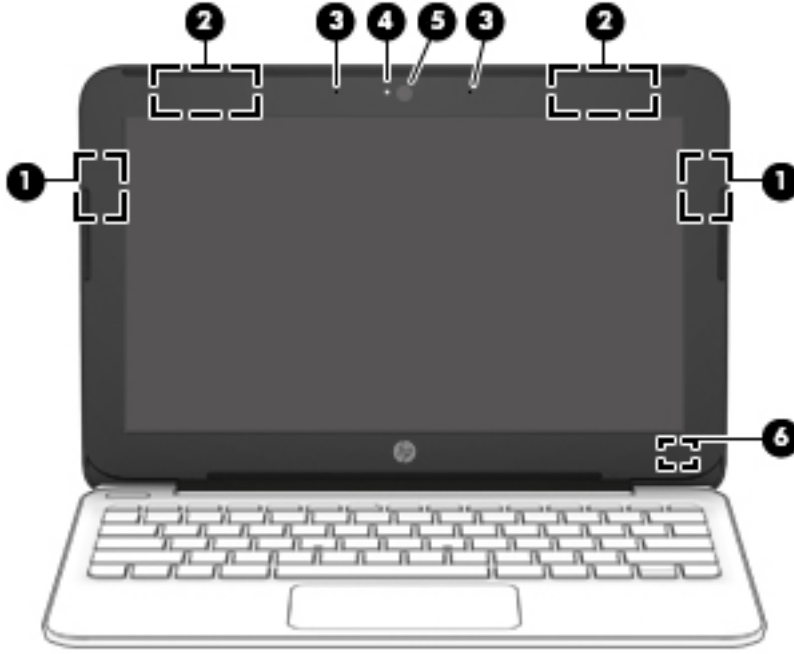

Bileşen	Açıklama
(1) WLAN antenleri* (sağ WLAN yalnızca belirli ürünlerde)	Kablosuz yerel ağlarla (WLAN'ler) iletişim kurmak için kablosuz sinyaller gönderir ve alır.
(2) WWAN antenleri* (yalnızca belirli ürünlerde)	Kablosuz geniş alan ağlarıyla (WWAN'ler) iletişim kurmak için kablosuz sinyaller gönderir ve alır.
(3) Dahili mikrofonlar	Ses kaydeder.
(4) Web kamerası ışığı	Yanıyorsa: Web kamerası kullanılmaktadır.
(5) Web kamerası – veya – 3B kamera (yalnızca belirli ürünlerde)	Video kaydı yapar ve fotoğraf çeker. Bazı modeller video akışı yoluyla görüntülü konferans yapmanıza ve sohbet etmenize olanak tanımaktadır. Web kamerasını kullanmak için: <ul style="list-style-type: none">▲ Görev çubuğu arama kutusuna kamera yazın, sonra da Kamera'yı seçin. 3B kamerayı kullanmak için: <ul style="list-style-type: none">▲ Bkz. Tümleşik 3B kamera kullanma (yalnızca belirli ürünlerde), sayfa 19.
(6) Dahili ekran anahtarı	Güç açırken ekran indirilirse, ekranı kapatır ve Uyku durumunu başlatır. NOT: Dahili ekran anahtarı bilgisayarın dışından görünmez.

*Antenler bilgisayarın dışından görünmez. En iyi iletimi sağlamak için antenlerin yakın çevresinde engel bulunmamasına dikkat edin.

Kablosuz yasal düzenleme bildirimlerini görmek için, *Yasal Düzenleme, Güvenlik ve Çevre Bildirimleri*'nin ülkenizle veya bölgenizle ilgili bölümüne bakın.

Üst

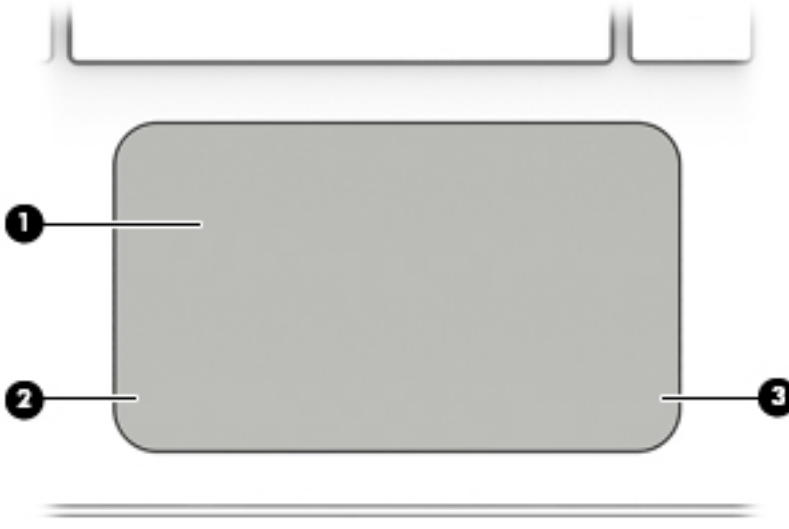

Dokunmatik Yüzey

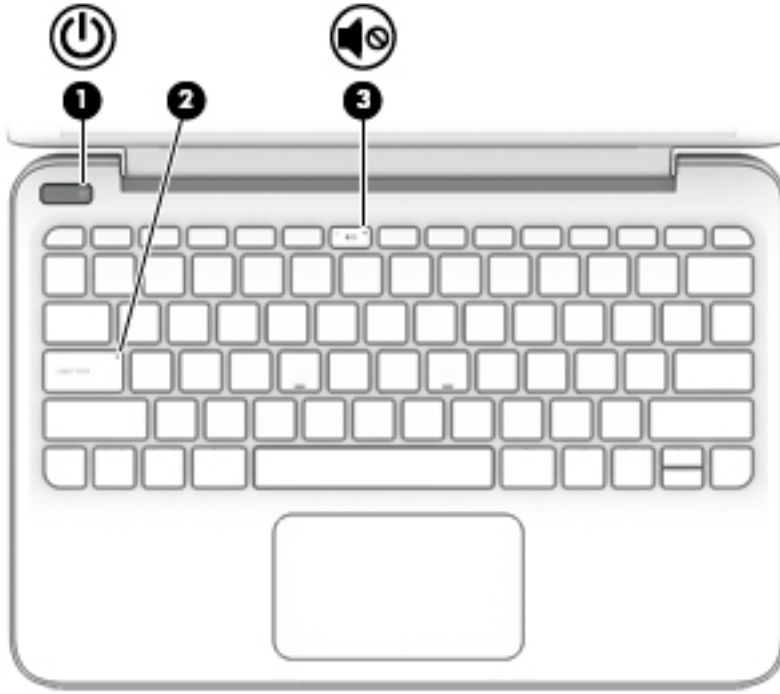

Bileşen	Açıklama
(1) Dokunmatik Yüzey alanı	Parmak hareketlerinizi okuyarak işaretçiyi hareket ettirir veya ekrandaki öğeleri etkinleştirir. NOT: Daha fazla bilgi için bkz. Dokunmatik Yüzey'i ve dokunmatik ekran hareketlerini kullanma, sayfa 23
(2) Sol Dokunmatik Yüzey düğmesi	Harici fare üzerindeki sol düğme gibi işlev görür.
(3) Sağ Dokunmatik Yüzey düğmesi	Harici fare üzerindeki sağ düğme gibi işlev görür.

Işıklar



Bileşen	Açıklama
(1)  Güç ışığı	<ul style="list-style-type: none">• Yanıyorsa: Bilgisayar açıktır.• Yanıp sönüyorsa: Bilgisayar bir enerji tasarrufu durumu olan Uyku durumundadır. Bilgisayar, ekranı ve kullanılmayan diğer bileşenleri kapatır.• Yanmıyorsa: Bilgisayar kapalıdır veya Hazırda Bekletme durumundadır. Hazırda Bekletme, olabilecek en az miktarda güç kullanan bir enerji tasarrufu durumudur.
(2) Caps lock ışığı	Yanıyorsa: Tuş girişini büyük harflere geçiren caps lock açıktır.
(3)  Sessiz ışığı	<ul style="list-style-type: none">• Sarı: Bilgisayar sesi kapalıdır.• Yanmıyorsa: Bilgisayar sesi açıktır.

Düğmeler

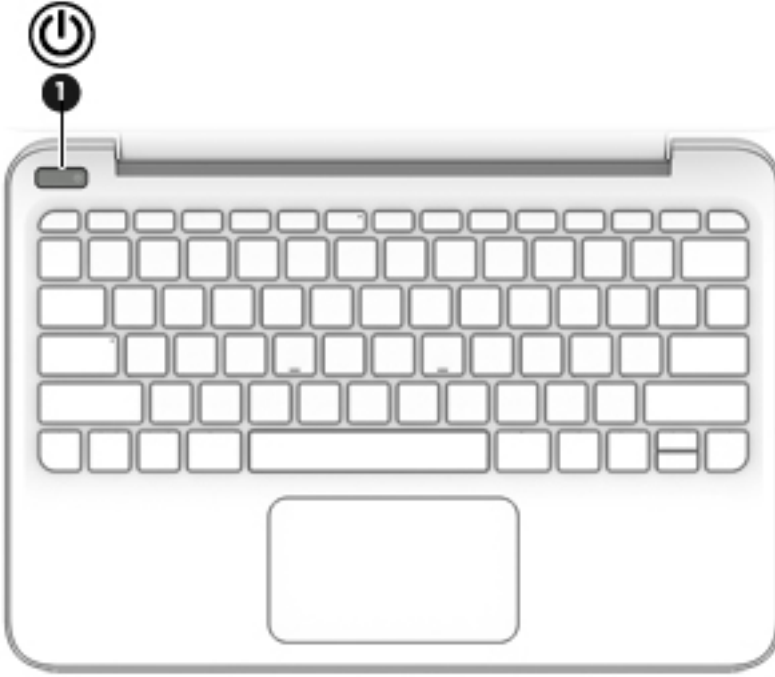

Bileşen

(1)  Güç düğmesi

Açıklama

- Kapalıyken bilgisayarı açmak için düğmeye basın.
- Bilgisayar açıkken, Uyku durumunu başlatmak için düğmeye kısa süre basın.
- Bilgisayar Uyku durumundayken, Uyku durumundan çıkmak için düğmeye kısa süre basın.
- Bilgisayar Hazırda Bekletme durumundayken, bu durumdan çıkmak için düğmeye kısa süre basın.

DİKKAT: Güç düğmesini basılı tutmak, kaydedilmemiş bilgilerin kaybolmasına yol açar.

Bilgisayar yanıt vermiyorsa ve kapatma yordamları etkili olmuyorsa, bilgisayarı kapatmak için güç düğmesini en az 5 saniye basılı tutun.

Güç ayarlarınız hakkında daha fazla bilgi almak için, güç seçeneklerinize bakın.

- ▲ Görev çubuğu arama kutusuna güç yazın, sonra da **Güç ve uyku ayarları**'ni seçin.

– veya –

Başlat düğmesini sağ tıklayın, sonra da **Güç Seçenekleri**'ni seçin.



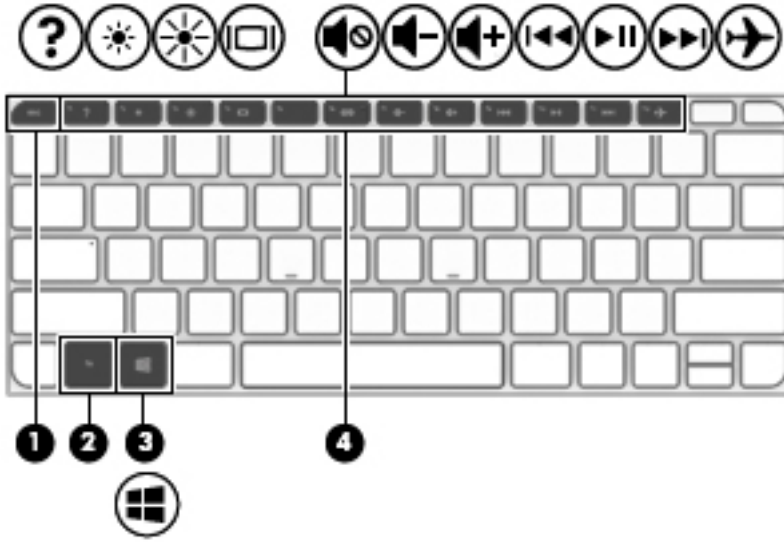

Tuşlar









Bileşen	Açıklama
(1)	esc tuşu
(2)	fn tuşu
(3)	 Windows tuşu
(4)	İşlem tuşları

İşlem tuşlarını kullanma

- Bir işlem, atanan bir işlevi gerçekleştirir.
- Her işlem tuşu üstünde yer alan simge o tuşun işlevini belirtir.
- Bir işlem tuşunu kullanmak için tuşu basılı tutun.

Simge	Açıklama
	Tuşu basılı tuttuğunuz sürece ekran parlaklığını aşamalı olarak azaltır.
	Tuşu basılı tuttuğunuz sürece ekran parlaklığını aşamalı olarak artırır.
	Ekran görüntüsünü sisteme bağlı görüntü aygıtları arasında değiştirir. Örneğin, bilgisayara bir monitör takılıysa, bu tuşa üst üste basıldığında ekran görüntüsü bilgisayar ekranında, monitörde ve hem bilgisayar ekranı hem de monitörde görüntülenme arasında geçiş yapar.
	Hoparlör sesini kapatır veya geri açar.

Simge	Açıklama
	Tuşu basılı tuttuğunuzda, hoparlör sesi dereceli olarak azaltılır.
	Tuşu basılı tuttuğunuzda, hoparlör sesi dereceli olarak artırılır.
	Ses CD'sinde bir önceki parçayı, DVD veya Blu-ray Disk'te (BD) ise bir önceki bölümü yürütür.
	Ses CD'sini, DVD'yi veya BD'yi kayıttan yürütmeye başlar, duraklatır veya sürdürür.
	Ses CD'sinde bir sonraki parçayı, DVD veya BD'de ise bir sonraki bölümü yürütür.
	Uçak modunu ve kablosuz özelliğini açar veya kapatır. NOT: Uçak modu tuşu, kablosuz düğmesi olarak da adlandırılır. NOT: Kablosuz bağlantı olabilmesi için önce kablosuz ağ kurulmalıdır.

Alt

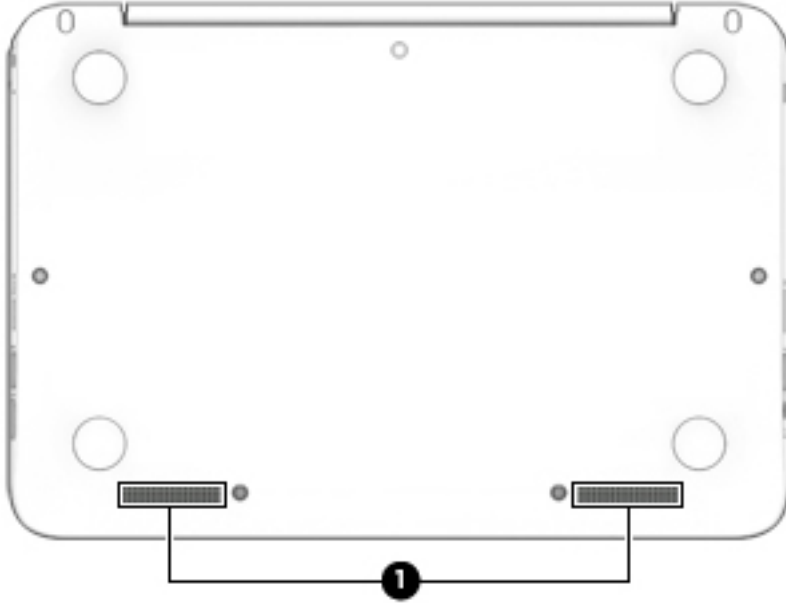

Bileşen	Açıklama
(1)	Hoparlörler (2) Ses üretir.

Etiketler

Bilgisayara yapıştırılan etiketler, sistem sorunlarını giderirken veya bilgisayarla uluslararası seyahat ederken gerek duyabileceğiniz bilgileri sağlar.

ÖNEMLİ: Bu bölümde açıklanan etiketler için aşağıdaki konumları kontrol edin: bilgisayarın alt kısmı, pil yuvasının içi, servis kapağının altı veya ekranın arkası.

- Servis etiketi—Bilgisayarınızı tanımlayan önemli bilgiler sağlar. Destek ekibinden yardım istediğinizde, seri numarasının yanı sıra muhtemelen ürün numarasını veya model numarasını söylemeniz istenecektir. Destek ekibiyle irtibat kurmadan önce bu numaraları bulun.

Servis etiketiniz, aşağıdaki örneklerden birine benzer. Bilgisayarınızdaki servis etiketine en çok benzeyen resme başvurun.



Bileşen

- (1) Seri numarası
- (2) Ürün numarası
- (3) Garanti süresi
- (4) Model numarası (yalnızca belirli ürünlerde)

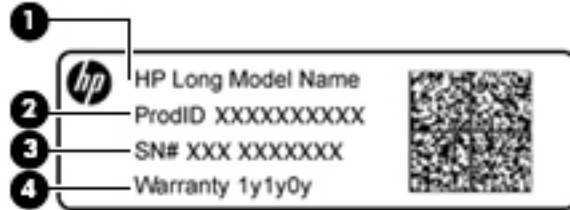

Bileşen

- (1) Model adı (yalnızca belirli ürünlerde)
- (2) Ürün numarası
- (3) Seri Numarası
- (4) Garanti süresi

- Yasal düzenleme etiket(ler)i—Bilgisayarla ilgili yasal düzenleme bilgilerini sağlar.
- Kablosuz sertifikası etiket(ler)i—İsteğe bağlı olarak kullanılabilir kablosuz aygıtlarla ilgili bilgileri ve aygıtın kullanımının onaylandığı ülke veya bölgeler için onay işaretlerini sağlar.

SIM kart takma (yalnızca belirli ürünlerde)

⚠ DİKKAT: Konektörlerin zarar görmesini önlemek için SIM kartı takarken çok hafif güç uygulayın.

SIM kartı takmak için ařađıdaki adımları izleyin:

1. Bilgisayarı kapat komutunu kullanarak bilgisayarı kapatın.
2. Ekranı kapatın.
3. Bilgisayara bađlı olan tüm harici aygıtların bađlantısını kesin.
4. Güç kablosunu elektrik prizinden çıkarın.
5. Bilgisayarı sol tarafı size bakacak şekilde çevirin.
6. Kartı etiketi üste gelecek şekilde tutun.
7. SIM kartı, SIM kart yuvasına yerleřtirip sıkıca yerine oturana kadar yavaşça içeri dođru itin.



NOT: Bilgisayarınızdaki SIM kart bu bölümdeki resimden biraz farklı görünebilir.

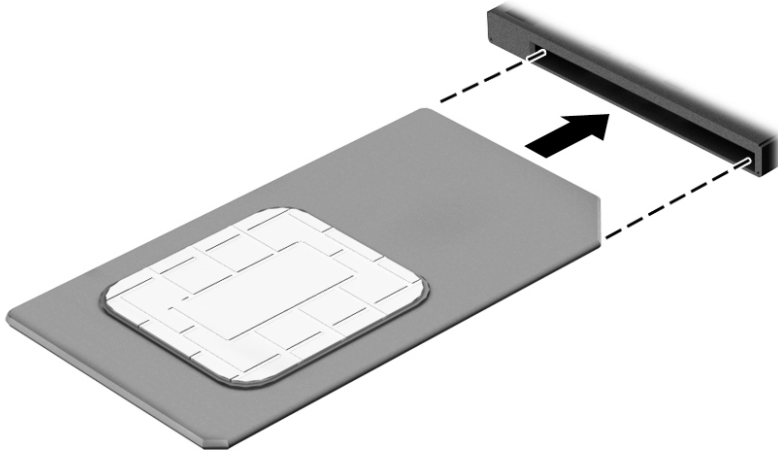

8. Harici güç kaynađını yeniden bađlayın.
9. Bilgisayarı açın.

3 Ağa bağlanma

Bilgisayarınızı gittiğiniz her yere götürebilirsiniz. Ama evde bile olsanız, bilgisayarınızı ve kablolu veya kablosuz bir ağ bağlantısını kullanarak dünyayı keşfedebilir ve milyonlarca web sitesindeki bilgilere erişebilirsiniz. Bu bölüm bu dünyaya bağlanmanıza yardımcı olacaktır.

Kablosuz bir ağa bağlanma

Bilgisayarınız aşağıdaki kablosuz aygıtlardan biri veya daha fazlasıyla donatılmış olabilir:

- WLAN aygıtı—Bilgisayarı şirketlerdeki, evinizdeki ve havaalanları, restoranlar, kafeler, oteller ve üniversiteler gibi kamuya açık alanlardaki kablosuz yerel ağlara (genel olarak Wi-Fi ağlar, kablosuz LAN veya WLAN olarak adlandırılır) bağlar. WLAN'de, bilgisayarınızdaki mobil kablosuz aygıt, bir kablosuz yönlendirici veya kablosuz erişim noktasıyla iletişim kurar.
- HP Mobil Geniş Bant Modülü—Daha geniş bir alanda olan kablosuz geniş alan ağında (WWAN) kablosuz bağlantı sağlar. Mobil şebeke operatörleri, büyük coğrafi alanlarda baz istasyonu (cep telefonu kulelerine benzer) ağları kurarak eyaletlerin, bölgelerin, hatta ülkelerin tümünü etkin biçimde kapsama alanına dahil ederler.
- Bluetooth aygıtı—Bilgisayar, telefon, yazıcı, kulaklık, hoparlör ve kamera gibi diğer Bluetooth özellikli aygıtlara bağlanmak için kişisel bir alan ağı (PAN) oluşturur. PAN ağındaki her aygıt diğer aygıtlarla doğrudan iletişim kurar ve aygıtlarla nispeten birbirine yakın olmaları gerekir (genelde birbirinden en çok 10 metre uzakta olmalıdırlar).

Kablosuz teknolojiyi, internet ve ağ iletişimi hakkında daha fazla bilgi için, **Başlarken** uygulamasına bakın.

▲ **Başlat** düğmesini, sonra da **Başlarken** uygulamasını seçin.

Kablosuz denetimlerini kullanma

Aşağıdaki özelliklerin bir veya daha fazlasını kullanarak bilgisayarınızdaki kablosuz aygıtları denetleyebilirsiniz:

- Uçak modu tuşu (kablosuz düğmesi veya kablosuz tuşu da denilir) (bu bölümde uçak modu tuşu şeklinde geçmektedir)
- İşletim sistemi denetimleri

Uçak modu tuşu

Bilgisayarın bir uçak modu tuşu, bir veya daha fazla kablosuz aygıtı ve bir veya iki kablosuz ışığı olabilir. Bilgisayarınızdaki kablosuz aygıtların tamamı fabrikada etkinleştirilmiştir.

Kablosuz ışığı, kablosuz aygıtlarınızın genel güç durumunu belirtir, tek tek aygıtların durumunu belirtmez.

İşletim sistemi denetimleri

Ağ ve Paylaşım Merkezi, bir bağlantı veya ağ kurmanıza, bir ağa bağlanmanıza ve ağ sorunlarını tanılayıp onarmanıza olanak sağlar.

İşletim sistemi denetimlerini kullanmak için:

1. Görev çubuğu arama kutusuna **denetim masası** yazın, sonra da **Denetim Masası**'ni seçin.
2. **Ağ ve İnternet**'i, sonra da **Ağ ve Paylaşım Merkezi**'ni seçin.

Daha fazla bilgi için, Başlarken uygulamasında sağlanan bilgilere bakın.

- ▲ **Başlat** düğmesini, sonra da **Başlarken** uygulamasını seçin.

WLAN'e bağlanma

 **NOT:** Evinizde internet erişimi kurmak için, bir internet servis sağlayıcısı (ISS) hesabı oluşturmanız gerekir. İnternet hizmeti ve modem satın almak için, yerel bir ISS'ye başvurun. ISS, modemi kurmanıza, ağ kablosu takarak kablosuz yönlendiricinizi modeme bağlamanıza ve internet hizmetini sınamanıza yardımcı olur.

WLAN'e bağlanmak için aşağıdaki adımları izleyin:

1. WLAN aygıtının açık olduğundan emin olun.
2. Görev çubuğundaki ağ durumu simgesini seçin, sonra da kullanılabilir ağlardan birine bağlanın.

Söz konusu WLAN güvenlik koruması olan bir WLAN ise ağ güvenlik kodunu girmeniz istenir. Kodu girin, sonra da bağlantıyı tamamlamak için **İleri**'yi seçin.

 **NOT:** Listede hiç WLAN yoksa, kablosuz yönlendiricisinin kapsama alanı veya erişim noktası dışında olabilirsiniz.

 **NOT:** Bağlanmak istediğiniz WLAN'i seçin, görev çubuğundaki ağ durumu simgesini sağ tıklayın, sonra da **Ağ ve Paylaşım Merkezi'ni Aç**'i seçin. **Yeni bağlantı veya ağ kurun**'u seçin. Ağı el ile arayıp bağlanmanıza veya yeni bir ağ bağlantısı oluşturmanıza olanak sağlayan bir seçenekler listesi görüntülenir.

3. Bağlantıyı tamamlamak için ekrandaki yönergeleri izleyin.

Bağlantı yapıldıktan sonra, bağlantının adını ve durumunu doğrulamak için görev çubuğunun en sağındaki ağ durumu simgesini seçin.

 **NOT:** İşlevsel uzaklık (kablosuz sinyallerinin gidebildiği mesafe), WLAN uygulamasına, yönlendirici üreticisine ve duvarlardan ve diğer elektronik aygıtlardan kaynaklanan parazitlere veya duvarlar ve döşemeler gibi yapısal engellere bağlıdır.

HP Mobil Geniş Bant'ı kullanma (yalnızca belirli ürünlerde)

HP Mobil Geniş Bant bilgisayarınız, mobil geniş bant hizmeti için dahili desteğe sahiptir. Yeni bilgisayarınız bir mobil operatörünün şebekesiyle kullanıldığında Wi-Fi etkin noktası bulmanız gerekmeden İnternet'e bağlanma, e-posta gönderme veya şirket ağınıza bağlanma özgürlüğü verir.

 **NOT:** Bilgisayarınızda HP DataPass varsa, bu bölümdeki talimatlar geçerli değildir. Bkz. [HP DataPass'i kullanma \(yalnızca belirli ürünlerde\), sayfa 17.](#)

Mobil geniş bant servisini etkinleştirmek için HP Mobil Geniş Bant Modülü IMEI ve/veya MEID numarasına ihtiyacınız olabilir. Numara, bilgisayarınızın alt kısmında, pil yuvasının içinde, servis kapağının altında ya da ekranın arka kısmında yer alan bir etiket üzerinde olabilir.

– Veya –

Numarayı aşağıdaki adımları izleyerek bulabilirsiniz:

1. Görev çubuğundan, ağ durumu simgesini seçin.
2. **Bağlantı Durumu Ayarları**'ni seçin.
3. **Mobil geniş bant** bölümünde, ağ durumu simgesini seçin.

Bazı mobil şebeke operatörleri, abone kimlik modülü (SIM) kartının kullanılmasını gerekli kılar. SIM kart, şebeke bilgilerinin yanı sıra kişisel kimlik numarası (PIN) gibi sizinle ilgili temel bilgileri içerir. Bazı bilgisayarlarda önceden takılmış bir SIM kart bulunur. SIM kart önceden takılı değilse bilgisayarınızla birlikte verilen HP Mobil Geniş Bant belgeleri arasında verilebilir veya mobil şebeke operatörü bilgisayardan ayrı olarak verebilir.

HP Mobil Geniş Bant ve tercih edilen mobil şebeke operatöründe servisin nasıl etkinleştirileceği hakkında bilgi için bilgisayarınızdaki HP Mobil Geniş Bant bilgilerine başvurun.

HP DataPass'i kullanma (yalnızca belirli ürünlerde)

HP DataPass yıllık sözleşme, kredi kartı ve fark ücreti olmaksızın Mobil Geniş Bant erişimi sağlar. HP DataPass ile aygıtı açmanız yeterli, hemen kaydolup bağlanabilirsiniz. HP DataPass, aygıtın satın alınması ile bir aylık veri paketi içerir. Daha fazla bilgi için, bkz. <http://www.hp.com/go/hpdatapass>.

GPS kullanma (yalnızca belirli ürünlerde)

Bilgisayarınızda bir Küresel Konumlandırma Sistemi (GPS) aygıtı olabilir. GPS uyduları, GPS donanımlı sistemlere konum, hız ve yön bilgileri sağlar.

Daha fazla bilgi için HP GPS and Location yazılımında Yardım'a başvurun.

Bluetooth özellikli kablosuz aygıtları kullanma (yalnızca belirli ürünlerde)

Bluetooth aygıtı, aşağıdaki elektronik aygıtları geleneksel yolla bağlayan fiziksel kablo bağlantılarının yerine geçen kısa mesafeli kablosuz iletişim sağlar:

- Bilgisayarlar (masaüstü, dizüstü bilgisayar)
- Telefonlar (cep telefonu, kablosuz telefon, akıllı telefon)
- Görüntüleme aygıtları (yazıcı, fotoğraf makinesi)
- Ses aygıtları (kulaklık, hoparlörler)
- Fare
- Harici tuş takımı

Bluetooth aygıtları, Bluetooth aygıtlarından oluşan bir kişisel alan ağı (PAN) oluşturmanızı sağlayan eşler arası özelliğini sağlar. Bluetooth aygıtlarını yapılandırma ve kullanma hakkında bilgi için Bluetooth yazılımında Yardım'a bakın.

Kablolu bir ağa bağlanma—LAN (yalnızca belirli ürünlerde)

Kablosuz olarak çalışmak yerine bilgisayarı doğrudan evinizdeki yönlendiriciye bağlamak istiyorsanız veya ofisinizdeki mevcut ağa bağlanmak istiyorsanız LAN bağlantısı kullanın.

LAN bağlantısı için 8 uçlu bir RJ-45 (ağ) kablosu ve bilgisayarda bir ağ jakı gerekir.

Ağ kablosunu bağlamak için aşağıdaki adımları izleyin:

1. Ağ kablosunu bilgisayardaki ağ jakına **(1)** takın.

2. Ağ kablosunun diğer ucunu ağ duvar jakına **(2)** veya yönlendiriciye takın.

 **NOT:** Ağ kablosunda TV ve radyo yayınlarıyla etkileşimi önleyen parazit giderme devresi **(3)** varsa, kablonun devre ucunu bilgisayara doğru yönlendirin.

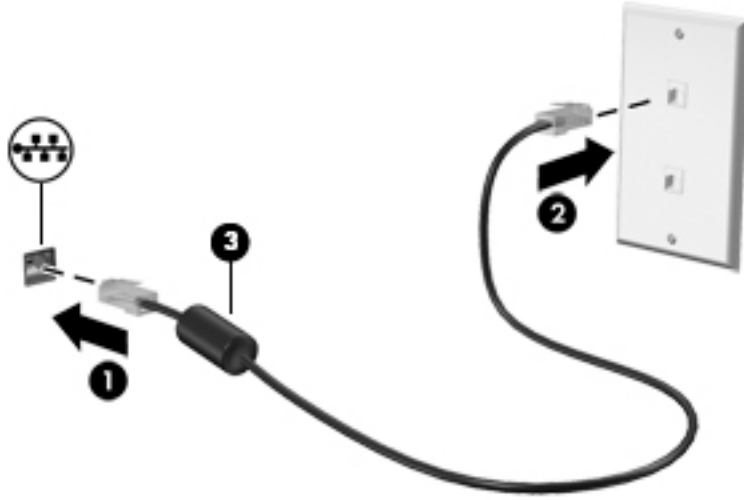

Verileri ve sürücülerini paylaşma ve yazılımlara erişme

Bilgisayarınız bir ağın parçasıyken, yalnızca bilgisayarınızda depolanmış bilgileri kullanmakla kısıtlanmış olmazsınız. Ağa bağlı bilgisayarlar, birbirleriyle yazılım ve veri değiş tokuşu yapabilirler.

Dosya, klasör veya sürücü paylaşımı konusunda daha fazla bilgi için Başlarken uygulamasında sağlanan bilgilere bakın.

- ▲ **Başlat** düğmesini, sonra da **Başlarken** uygulamasını seçin.

 **NOT:** DVD film veya oyun gibi bir disk, kopyalama korumalı ise, paylaşamaz.

4 Eğlence özelliklerini kullanma

HP bilgisayarınızı bir eğlence merkezi olarak kullanarak, web kamerası üzerinden sosyalleşebilir, müzik dinleyebilir ve müzik kayıtlarınızı yönetebilir, film indirebilir ve izleyebilirsiniz. İsterseniz bilgisayarınızı daha zengin bir eğlence merkezi haline getirmek için monitör, projektör, TV, hoparlör veya kulaklık gibi harici aygıtlar da bağlayabilirsiniz.

Tümleşik kamera kullanma

Bilgisayarınızda, video kaydeden ve fotoğraf çeken tümleşik bir kamera bulunmaktadır. Bazı modeller video akışı yoluyla görüntülü konferans yapmanıza ve sohbet etmenize olanak tanımaktadır.

- ▲ Kameraya erişmek için, görev çubuğu arama kutusuna `kamera` yazın, sonra da uygulamalar listesinden **Kamera**'yı seçin.

Tümleşik 3B kamera kullanma (yalnızca belirli ürünlerde)

3B kamera 3B resim veya video tarayıp kaydetmenizi sağlar. 3B kamera deneyiminizi en üst düzeye çıkarmak için oyun, video sohbeti, güvenlik ve sürükleyici işbirliğine yönelik 3B uygulamalar mevcuttur.

- 3B kameranıza neler yapabileceğinizi görmek için, görev çubuğu arama kutusuna `Intel RealSense Apps` yazın veya **Intel® RealSense™ Showcase**'e gitmek ve 3B uygulamaları görüntüleyip indirmek üzere masaüstündeki simgeyi tıklattın.
- 3B kameranızı kullanma alıştırmaları için, görev çubuğu arama kutusuna `Intel RealSense Training` yazarak veya masaüstü simgesini tıklatarak tanıtıcı bir eğitimi başlatın.

Ses özelliklerini kullanma

Bilgisayarınızda veya belirli ürünlerde harici optik sürücü kullanarak müzik CD'leri çalabilir, müzik indirip dinleyebilir, web'den ses içeriği akışı sağlayabilir (radyo dahil), ses kaydedebilir veya multimedya oluşturmak üzere ses ve görüntüyü karıştırabilirsiniz. Dinleme kalitesini artırmak için, hoparlör veya kulaklık gibi harici ses aygıtları takın.

Hoparlörleri bağlama

Bilgisayarınızdaki veya bir yerleştirme istasyonundaki USB bağlantı noktasına veya ses çıkış (kulaklık) yakına bağlayarak, bilgisayarınıza kablolu hoparlör bağlayabilirsiniz.

Bilgisayarınıza kablosuz hoparlörler bağlamak için, aygıt üreticisinin yönergelerini izleyin. Bilgisayara yüksek tanımlı hoparlör bağlamak için bkz. [HDMI sesi yapılandırma, sayfa 21](#). Hoparlörleri bağlamadan önce, ses düzeyi ayarını düşürün.

Kulaklık setleri bağlama

UYARI! Kişisel yaralanma riskini azaltmak için, kulaklıkları, kulakiçi kulaklıkları veya mikrofonlu kulaklığı takmadan önce ses düzeyi ayarını düşürün. Ek güvenlik bilgileri için *Yasal Düzenleme, Güvenlik ve Çevre Bildirimleri*'ne bakın.

Bu belgeye erişmek için:

1. Görev çubuğu arama kutusuna *destek* yazıp **HP Support Assistant** uygulamasını seçin.
– veya –
Görev çubuğundaki soru işaretini tıklatın.
2. **Kişisel bilgisayarım**'ı, **Belirtiler** sekmesini, sonra da **Kullanıcı Kılavuzları**'nı seçin.

Mikrofonla birleştirilmiş kulaklıklara *kulaklık seti* denir. Bilgisayarınızdaki ses çıkış (kulaklık)/ses giriş (mikrofon) jakına kablolu kulaklık setleri bağlayabilirsiniz.

Bilgisayarınıza *kablosuz* kulaklık setleri bağlamak için, aygıt üreticisinin yönergelerini izleyin.

Ses ayarlarını kullanma

Sistem ses düzeyini ayarlamak, sistem seslerini değiştirmek veya ses aygıtlarınızı yönetmek için ses ayarlarını kullanın.

Ses ayarlarını görüntülemek veya değiştirmek için:

- ▲ Görev çubuğu arama kutusuna *denetim masası* yazın, **Denetim Masası**'nı, **Donanım ve Ses**'i, sonra da **Ses**'i seçin.
– veya –
Başlat düğmesini sağ tıklatın, **Denetim Masası**'nı, **Donanım ve Ses**'i, sonra da **Ses**'i seçin.

Bilgisayarınızda, Bang & Olufsen, DTS, Beats audio veya başka bir sağlayıcının gelişmiş bir ses sistemi olabilir. Sonuç olarak, bilgisayarınız ses sisteminize özel bir ses kontrol paneli üzerinden kontrol edilebilen gelişmiş ses özellikleri içerebilir.

Ses ayarlarını görüntülemek ve kontrol etmek için ses kontrol panelini kullanın.

- ▲ Görev çubuğu arama kutusuna *denetim masası* yazın, **Denetim Masası**'nı, **Donanım ve Ses**'i, sonra da sisteminize özel ses kontrol panelini seçin.
– veya –
Başlat düğmesini sağ tıklatın, **Denetim Masası**'nı, **Donanım ve Ses**'i, sonra da sisteminize özgü ses kontrol panelini seçin.

Videoyu kullanma

Bilgisayarınız, hem sevdiğiniz web sitelerinden video akışı izlemenize, hem de video ve filmleri ağa bağlı olmadığınızda izlemek için indirmenize olanak sağlayan güçlü bir görüntü aygıtıdır.

İzleme kalitesini artırmak için, bilgisayardaki video bağlantı noktalarından birini kullanarak harici monitör, projektör veya TV bağlayabilirsiniz.

ÖNEMLİ: Harici aygıtın, bilgisayarınızdaki doğru bağlantı noktasına doğru kablo kullanılarak bağlandığından emin olun. Aygıt üreticisinin yönergelerini izleyin.

Video özelliklerinizi kullanma konusunda daha fazla bilgi için HP Support Assistant'a başvurun.

HDMI kablosu kullanarak video aygıtları bağlama (yalnızca belirli ürünlerde)

 **NOT:** Bilgisayarınıza bir HDMI aygıtı bağlamak için, ayrıca satın alınan bir HDMI kablosu edinmeniz gerekir.

Bilgisayar ekranındaki görüntüyü yüksek tanımlı bir TV veya monitörde görüntülemek için, aşağıdaki yönergeleri izleyerek yüksek tanımlı aygıtı bağlayın:

1. HDMI kablosunun bir ucunu bilgisayardaki HDMI bağlantı noktasına bağlayın.

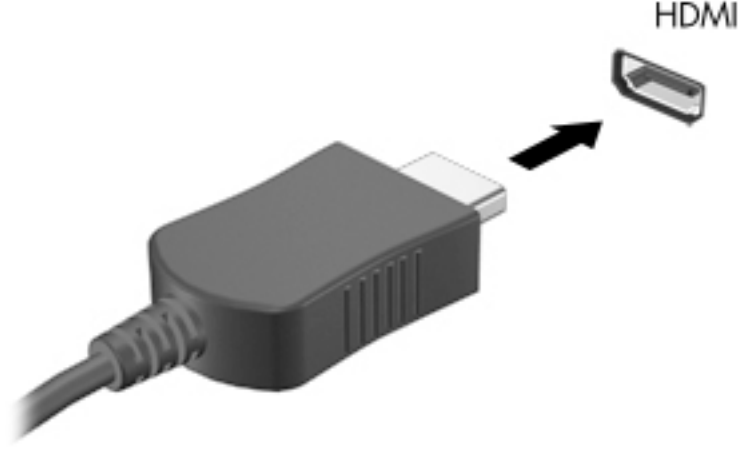

2. Kablonun diğer ucunu yüksek tanımlı televizyona veya monitöre bağlayın.
 3. Bilgisayar ekranı görüntüsünü şu 4 görüntüleme durumu arasında değiştirmek için **f4** tuşuna basın:
 - **Yalnızca kişisel bilgisayar ekranı:** Ekran görüntüsünü yalnızca bilgisayarda görüntüleme.
 - **Çoğalt:** Ekran görüntüsünü aynı anda hem bilgisayarda hem de harici aygıtta görüntüleme.
 - **Genişlet:** Ekran görüntüsünü hem bilgisayar hem de harici aygıtta genişletilmiş şekilde görüntüleme.
 - **Yalnızca ikinci ekran:** Ekran görüntüsünü yalnızca harici aygıtta görüntüleme.
- f4** tuşuna her bastığınızda görüntü durumu değişir.

 **NOT:** En iyi sonuçlar için, özellikle de "Genişlet" seçeneğini belirlediyseniz, ekran çözünürlüğünü aşağıda gösterilen şekilde harici aygıtınıza artırın. Görev çubuğu arama kutusuna **denetim masası** yazın, **Denetim Masası**'nı, sonra da **Görünüm ve Kişiselleştirme**'yi seçin. **Ekran** altında **Ekran çözünürlüğünü ayarla**'yı seçin.

HDMI sesi yapılandırma

HDMI, yüksek tanımlı video ve ses özelliklerini destekleyen tek görüntü arabirimidir. Bilgisayara bir HDMI TV bağladıktan sonra, aşağıdaki adımları uygulayarak HDMI sesi açabilirsiniz:

1. Görev çubuğunun en sağındaki bildirim alanında yer alan **Hoparlör** simgesini sağ tıklayın, sonra da **Kayıttan yürütme aygıtları**'nı seçin.
2. **Kayıttan yürütme** sekmesinde, dijital çıkış aygıtının adını seçin.
3. **Varsayılan Yap**'ı, sonra da **Tamam**'ı tıklayın.

Ses akışını bilgisayar hoparlörlerine geri döndürmek için:

1. Görev çubuğunun en sağındaki bildirim alanında yer alan **Hoparlör** simgesini sağ tıklayın, sonra da **Kayıttan yürütme aygıtları**'nı tıklayın.
2. Kayıttan Yürütme sekmesinde, **Hoparlörler**'i tıklayın.
3. **Varsayılan Yap**'i, sonra da **Tamam**'i tıklayın.

Miracast uyumlu kablosuz ekranları keşfedip bağlanma (yalnızca belirli ürünlerde)

Miracast uyumlu kablosuz ekranları keşfedip bu ekranlara geçerli uygulamalarınızdan ayrılmadan bağlanmak için aşağıdaki adımları izleyin.

Miracast'ı açmak için:

- ▲ Görev çubuğu arama kutusuna `proje` yazın, sonra da **İkinci ekrana yansıt**'i tıklayın. **Kablosuz ekrana bağla**'yı tıklayın, sonra da ekrandaki yönergeleri izleyin.



NOT: Sahip olduğunuz ekranın türü hakkında bilgi edinmek için (Miracast uyumlu veya Intel WiDi), TV veya ikincil görüntü aygıtınızla birlikte gelen belgelere başvurun.

Intel WiDi onaylı ekranları keşfedip bağlanma (yalnızca Intel ürünlerinde)

Fotoğraflar, müzik veya videolar gibi ayrı dosyaları kablosuz yansıtma veya tüm bilgisayar ekranını bir TV veya ikincil bir görüntü aygıtına çoğaltmak için Intel WiDi kullanın.

Üstün bir Miracast çözümü olan Intel WiDi, ikincil görüntü aygıtınızı kolay ve sorunsuz şekilde eşleştirmenizi sağlar; tam ekran aktarımına olanak tanır ve hız, kalite ve ölçeklemeyi geliştirir.

Intel WiDi onaylı ekranlara bağlamak için:

- ▲ Görev çubuğu arama kutusuna `proje` yazın, sonra da **İkinci ekrana yansıt**'i tıklayın. **Kablosuz ekrana bağla**'yı tıklayın, sonra da ekrandaki yönergeleri izleyin.

Intel WiDi'yi açmak için:

- ▲ Görev çubuğu arama kutusuna `Intel WiDi` yazın, sonra da **Intel WiDi**'yi tıklayın.

5 Ekran da gezinme

Bilgisayar ekranında ařađıdaki yöntemlerle gezinebilirsiniz:

- Dokunma hareketlerini doğrudan bilgisayar ekranında kullanma (yalnızca belirli ürünlerde)
- Dokunma hareketlerini Dokunmatik Yüzey üzerinde kullanma
- Klavye ve isteđe bađlı fare kullanma (fare ayrıca satın alınır)

Dokunmatik Yüzey'i ve dokunmatik ekran hareketlerini kullanma

Dokunmatik Yüzey, basit dokunma hareketlerini kullanarak bilgisayar ekranında gezinmenize ve işaretçiyi kontrol etmenize yardımcı olur. Sol ve sađ Dokunmatik Yüzey düđmelerini harici faredeki karşılık gelen düđmeler gibi de kullanabilirsiniz. Bir dokunmatik yüzeyde gezinmek için (yalnızca belirli ürünlerde) ekrana doğrudan bu bölümde açıklanan hareketleri kullanarak dokunun.

Ayrıca, hareketleri özelleştirebilir ve bunların nasıl çalıştığına dair bir gösterim izleyebilirsiniz. Görev çubuđu arama kutusuna *denetim masası* yazın, **Denetim Masası**'nı, sonra da **Donanım ve Ses**'i seçin. **Aygıtlar ve Yazıcılar** altında **Fare**'yi seçin.



NOT: Aksi belirtilmedikçe, hareketler Dokunmatik Yüzey veya bir dokunmatik ekran (yalnızca belirli ürünlerde) üzerinde kullanılabilir.

Dokunma

Ekran da bir öđe seçmek veya açmak için dokunma/çift dokunma hareketini kullanın.

- Ekran da bir öđenin üzerine gelin, sonra da bir parmađınızla Dokunmatik Yüzey veya dokunmatik ekran alanına dokunarak öđeyi seçin. Herhangi bir öđeyi açmak için üzerine çift dokunun.



İki parmakla kıstırma yakınlařtırma

İki parmakla kıstırma yakınlařtırma hareketini kullanarak resim veya metinleri yakınlařtırın veya uzaklařtırın.

- İki parmađınızı aralıklı olarak Dokunmatik Yüzey alanına veya dokunmatik ekrana yerleřtirip, ardından birbirine yaklařtırarak uzaklařtırma yapın.
- İki parmađınızı birlikte Dokunmatik Yüzey alanına veya dokunmatik ekrana yerleřtirip, ardından birbirinden uzaklařtırarak yakınlařtırma yapın.

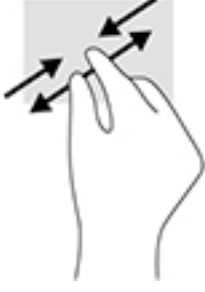

İki parmakla kaydırma (yalnızca Dokunmatik Yüzey)

İki parmakla kaydırma hareketini, bir sayfayı veya görüntüyü yukarı, aşağı veya yanlara hareket ettirmek için kullanın.

- İki parmağınızı hafifçe aralıklı şekilde Dokunmatik Yüzey alanına yerleştirin, sonra da yukarı, aşağı, sola veya sağa sürükleyin.



İki parmakla dokunma (yalnızca Dokunmatik Yüzey)

İki parmakla dokunma hareketini kullanarak ekrandaki bir nesneye yönelik menüyü açın.

NOT: İki parmakla dokunma, fareyle sağ tıklatma işlevinin aynısını gerçekleştirir.

- İki parmağınızla Dokunmatik Yüzey alanına dokunarak seçilen nesneye yönelik seçenekler menüsünü açın.



Klavyeyi ve isteğe bağlı fareyi kullanma

Klavye ve fare, yazmanıza, öğeleri seçmenize, kaydırma kaymanıza ve dokunma hareketleri ile aynı işlevleri gerçekleştirmenize imkan verir. Klavye, işlem tuşları ile tuş kombinasyonlarını kullanarak belirli işlevleri gerçekleştirmenize de imkan verir.

NOT: Ülkeye veya bölgeye bağlı olarak, klavyenizde bu bölümde anlatılandan farklı tuşlar ve klavye işlevleri olabilir.

6 Güç yönetimi

Bilgisayarınız pil gücüyle veya harici güç kaynağına bağlanarak çalışabilir. Bilgisayar yalnızca pil gücüyle çalışıyorsa ve pili şarj etmek için AC güç kaynağı kullanılmıyorsa, pil şarjını izlemek ve korumak önemlidir.

Uyku ve Hazırda Bekletme durumunu başlatma ve bu durumlardan çıkma

Windows iki adet güç tasarrufu durumuna sahiptir, Uyku ve Hazırda Bekletme.

- Uyku—Uyku durumu bir süre işlem yapılmaması durumunda otomatik olarak başlatılır. Çalışmanız belleğe kaydedilir, böylece işinize hızlı bir şekilde geri dönebilirsiniz. Uyku durumunu el ile de başlatabilirsiniz. Daha fazla bilgi için, bkz. [El ile Uyku durumunu başlatma ve bu durumdan çıkma, sayfa 25](#).
- Hazırda Bekletme—Hazırda Bekletme, pil kritik düzeye eriştiğinde otomatik olarak başlatılır. Hazırda Bekletme durumunda, çalışmalarınız bir hazırda bekletme dosyasına kaydedilir ve bilgisayar kapanır. Hazırda Bekletme durumunu el ile de başlatabilirsiniz. Daha fazla bilgi için, bkz. [El ile Hazırda Bekletme durumunu başlatma ve bu durumdan çıkma \(yalnızca belirli ürünlerde\), sayfa 25](#).

 **DİKKAT:** Olası ses ve görüntü bozulmalarını, ses çalma veya video oynatma işlevlerindeki kayıpları ya da bilgi kayıplarını engellemek için diske veya harici medya kartına yazma ya da bunlardan okuma yaparken Uyku durumunu başlatmayın.

El ile Uyku durumunu başlatma ve bu durumdan çıkma

Aşağıdakilerden birini yaparak Uyku durumunu başlatabilirsiniz:

- Ekranı indirin.
- **Başlat** düğmesini, **Güç** simgesini, sonra da **Uyku**'yu seçin.

Aşağıdakilerden birini yaparak Uyku durumundan çıkabilirsiniz:

- Güç düğmesine kısa süre basın.
- Bilgisayar kapalıysa ekranı kaldırın.
- Klavyede bir tuşa basın.
- Dokunmatik Yüzey'e dokunun.

Bilgisayar Uyku durumundan çıktığında güç ışıkları yanar ve çalışmanız ekrana geri döner.

 **NOT:** Uyku durumundan çıkarken bir parola istenmesini ayarladıysanız, çalışmalarınız ekrana geri dönmeye önce bir Windows parolası girmeniz gerekir.

El ile Hazırda Bekletme durumunu başlatma ve bu durumdan çıkma (yalnızca belirli ürünlerde)

Güç Seçenekleri'ni kullanarak, kullanıcının başlattığı Hazırda Bekletme durumunu etkinleştirebilir ve diğer güç ayarlarını ve zaman aşımalarını değiştirebilirsiniz.

1. Görev çubuğunun arama kutusuna **güç seçenekleri** yazın ve ardından **Güç Seçenekleri**'ni seçin.
– veya –

Güç ölçer simgesini  sağ tıklayın, sonra da **Güç Seçenekleri**'ni seçin.

2. Sol bölmede, **Güç düğmesinin yapacaklarını seçin**'i seçin.
3. **Şu anda kullanılmayan ayarları değiştir**'i seçin ve ardından **Güç düğmesine bastığımda** alanında, **Hazırda beklet**'i seçin.

– veya –

Kapatma ayarları altında, Güç menüsünde Hazırda beklet seçeneğini göstermek için **Hazırda beklet** kutusunu seçin.

4. **Değişiklikleri kaydet**'i seçin.

Hazırda Bekletme durumundan çıkmak için:

- ▲ Güç düğmesine kısa süre basın.

Bilgisayar Hazırda Bekletme durumundan çıktığında güç ışıkları yanar ve çalışmanız ekrana geri döner.

 **NOT:** Hazırda Bekletme durumundan çıkarken bir parola istenmesini ayarladıysanız, çalışmalarınız ekrana geri dönmeden önce bir Windows parolası girmeniz gerekir.

Yeniden başlatmada parola koruması ayarlama (Uyku veya Hazırda Bekletme durumundan çıkma)

Bilgisayarı, Uyku veya Hazırda Bekletme durumundan çıktığında bir parola soracak şekilde ayarlamak için aşağıdaki adımları uygulayın:

1. Görev çubuğunun arama kutusuna **güç seçenekleri** yazın ve ardından **Güç Seçenekleri**'ni seçin.
– veya –

Güç ölçer simgesini  sağ tıklayın, sonra da **Güç Seçenekleri**'ni seçin.



2. Sol bölmedeki **Uyanırken parola gerektir**'i seçin.
3. **Şu anda kullanılmayan ayarları değiştir**'i seçin.
4. **Parola sor (önerilen)** seçeneğini seçin.

 **NOT:** Kullanıcı hesabı parolası oluşturmak veya mevcut kullanıcı hesabı parolasını değiştirmek için, **Kullanıcı hesabı parolanızı oluşturma veya değiştirme**'yi seçip ekrandaki yönergeleri izleyin. Kullanıcı hesabı parolası oluşturmanız veya değiştirmeniz gerekmiyorsa 5. adıma geçin.

5. **Değişiklikleri kaydet**'i seçin.

Güç ölçeri ve güç ayarlarını kullanma

Güç ölçer, Windows görev çubuğunda yer alır. Güç ölçer, güç ayarlarına hızla erişmenize ve kalan pil şarjını görüntülemenize imkan verir.

- Kalan pil şarjının yüzdesini ve geçerli güç planını görüntülemek için işaretçiyi güç ölçer simgesinin  üzerine getirin.
- Güç Seçenekleri'ni kullanmak için, güç ölçer simgesini  sağ tıklayın, sonra da listeden bir öge seçin. Görev çubuğunun arama kutusuna güç seçenekleri yazıp, ardından **Güç Seçenekleri**'ni de seçebilirsiniz.

Farklı güç ölçer simgeleri, bilgisayarın pille veya harici güç kaynağıyla çalıştığını gösterir. Pil düşük veya kritik pil düzeyine eriştiyse fare işaretçisini simgenin üzerine getirmek bir ileti görüntüler.

Pil gücü ile çalışma

Bilgisayarda şarjlı bir pil varsa ve bilgisayar harici güce bağlı değilse pil gücüyle çalışır. Bilgisayar kapalıyken ve harici güç kaynağı bağlantısı kesildiğinde, bilgisayardaki pil yavaş yavaş boşalır. Pil düşük veya kritik pil düzeyine eriştiğinde bilgisayar bir ileti görüntüler.

Bilgisayarın pil ömrü güç yönetimi ayarları, bilgisayarda çalıştırılan programlar, ekran parlaklığı, bilgisayara takılı harici aygıtlar ve diğer etkenlere bağlı olarak değişir.

Fabrikada mühürlenmiş pil

Pilin durumunu izlemek için veya pilde artık şarj kalmadıysa, HP Support Assistant uygulamasındaki HP Pil Denetimi'ni çalıştırın.

1. Görev çubuğunun arama kutusuna destek yazıp **HP Support Assistant** uygulamasını seçin.

– veya –

Görev çubuğundaki soru işaretini tıklayın.

2. **Bilgisayarım**'i seçin, **Tanımlama ve araçlar** sekmesini seçin, sonra da **HP Pil Denetimi**'ni seçin. HP Pil Denetimi, pilinizin değiştirilmesi gerektiğini belirtiyorsa, desteğe başvurun.

Bu ürünlerdeki pil[ler] kullanıcıların kendisi tarafından kolayca değiştirilemez. Pilin çıkarılması veya değiştirilmesi, garanti kapsamınızı etkileyebilir. Pil artık şarj tutmuyorsa, desteğe başvurun. Bir pil kullanım ömrünü tamamladığında, pili genel ev atıkları ile birlikte atmayın. Pili elden çıkarmak için, bölgenizdeki yerel yasaları ve düzenlemeleri izleyin.

Pil bilgilerini bulma

Pil bilgilerine erişmek için:

1. Görev çubuğunun arama kutusuna destek yazıp **HP Support Assistant** uygulamasını seçin.

– veya –

Görev çubuğundaki soru işaretini tıklayın.

2. **Bilgisayarım**'i seçin, **Tanımlama ve araçlar** sekmesini seçin, sonra da **HP Pil Denetimi**'ni seçin. HP Pil Denetimi, pilinizin değiştirilmesi gerektiğini belirtiyorsa, desteğe başvurun.

HP Support Assistant, pil hakkında aşağıdaki araçları ve bilgileri sağlar:

- HP Pil Denetimi
- Pil türleri, teknik özellikler, kullanım ömürleri ve kapasite hakkında bilgiler

Pil gücünü tasarruflu kullanma

Pil gücünün muhafaza edilmesi ve pil ömrünün en yükseğe çıkarılması için:

- Ekran parlaklığını düşürün.
- Güç Seçenekleri'ndeki **Güç tasarrufu** ayarını seçin.
- Kullanmadığınız zaman kablosuz aygıtları kapatın.
- Harici bir güç kaynağına bağlı olmayan ve kullanılmayan harici aygıtları (USB bağlantı noktasına bağlı bir harici sabit sürücü gibi) çıkarın.
- Kullanmadığınız harici medya kartlarını durdurun, devre dışı bırakın veya çıkarın.
- Çalışmanızın başından ayrılmadan önce, Uyku durumunu başlatın veya bilgisayarı kapatın.

Düşük pil düzeylerini belirleme

Bilgisayarın kullanabileceği tek güç kaynağı olan pil düşük veya kritik pil düzeyine geldiğinde, aşağıdaki davranışlar gerçekleşir.

- Pil ışığı (yalnızca belirli ürünlerde) düşük veya kritik pil düzeyini gösterir.

– veya –

- Güç ölçer simgesi , düşük veya kritik pil bildirimini gösterir.



NOT: Güç ölçer hakkında ek bilgi için, bkz. [Güç ölçeri ve güç ayarlarını kullanma, sayfa 26](#).

Bilgisayar kritik bir pil düzeyi için aşağıdaki eylemleri gerçekleştirir:

- Hazırda Bekletme durumu devre dışıysa ve bilgisayar açıksa veya Uyku durumundaysa, kısa bir süre Uyku durumunda kalıp kapatılır ve kaydedilmemiş bilgileriniz kaybedilir.
- Hazırda Bekletme etkinse ve bilgisayar açıksa veya Uyku durumundaysa, bilgisayar Hazırda Bekletme'yi başlatır.

Düşük pil düzeyini çözümleme

Harici güç varken düşük pil düzeyini çözümleme

Aşağıdakilerden birini bilgisayara ve harici güç kaynağına bağlayın.

- AC bağdaştırıcısı
- İsteğe bağlı yerleştirme veya genişletme aygıtı
- HP'den aksesuar olarak satın alınan isteğe bağlı güç bağdaştırıcısı

Herhangi bir güç kaynağı yokken düşük pil düzeyini çözümleme

Çalışmanızı kaydedip bilgisayarı kapatın.

Bilgisayar Hazırda Bekletme durumundan çıkamadığında düşük pil düzeyini çözümleme

1. AC bağdaştırıcısını bilgisayara ve harici güce bağlayın.
2. Güç düğmesine basarak Hazırda Bekletme durumundan çıkın.

AC güç kaynağıyla çalışma

AC güç kaynağına bağlanma konusunda daha fazla bilgi için, bilgisayar kutusunda sağlanan *Kurulum Yönergeleri* posterine başvurun.

Bilgisayar, onaylı bir AC bağdaştırıcısı veya isteğe bağlı bir yerleştirme/genişletme aygıtı ile AC güç kaynağına bağlıyken pil gücünü kullanmaz.

⚠ UYARI! Olası güvenlik sorunlarını azaltmak için, yalnızca bilgisayarla birlikte sağlanan AC bağdaştırıcısını, HP tarafından sağlanan yedek AC bağdaştırıcısını veya HP'den satın alınan uyumlu bir AC bağdaştırıcısını kullanın.

Bilgisayarı aşağıdaki koşullardan biri geçerli olduğunda AC güç kaynağına bağlayın:

⚠ UYARI! Bilgisayarın pilini uçakta şarj etmeyin.

- Pili şarj veya kalibre ederken
- Sistem yazılımı yüklerken veya değiştirirken
- Diske bilgi yazarken (yalnızca belirli ürünlerde)
- Dahili sabit sürücüsü olan bilgisayarlarda Disk Birleştiricisi'ni çalıştırırken
- Yedekleme veya kurtarma işlemi gerçekleştirirken

Bilgisayarı AC güç kaynağına bağladığınızda:

- Pil şarj olmaya başlar.
- Ekran parlaklığı artar.
- Güç ölçer simgesinin  görünümü değişir.

AC güç kaynağı bağlantısını çıkardığınızda:

- Bilgisayar pil gücüne geçer.
- Ekran parlaklığı, pil ömrünü uzatmak için otomatik olarak azalır.
- Güç ölçer simgesinin  görünümü değişir.

Güç sorunlarını çözme

Bilgisayar AC güç kaynağına bağlıyken aşağıdaki belirtilerden birini gösteriyorsa AC bağdaştırıcısını sınavın:

- Bilgisayar açılmıyorsa.
- Ekran açılmıyorsa.
- Güç ışıkları açılmaz.

AC bağdaştırıcısını sınamak için:

1. Bilgisayarı kapatın.
2. AC bağdaştırıcısını bilgisayara ve güç kablosuna takın, sonra da güç kablosunu elektrik prizine bağlayın.
3. Bilgisayarı açın.

- Güç ışıkları *yanarsa* AC bağdaştırıcısı doğru çalışıyordur.
- Güç ışıkları halen *yanmıyorsa*, AC bağdaştırıcısıyla bilgisayar arasındaki bağlantıyı ve güç kablosuyla elektrik prizi arasındaki bağlantıyı kontrol edip bağlantıların sağlam olduğundan emin olun.
- Bağlantılarda sorun yoksa ve güç ışıkları halen *yanmıyorsa*, AC bağdaştırıcısı düzgün çalışmıyordur ve değiştirilmesi gerekir.

Yedek AC güç bağdaştırıcısı edinme hakkında bilgi almak üzere desteğe başvurun.

Bilgisayarı kapatma

 **DİKKAT:** Bilgisayar kapatıldığında, kaydedilmemiş bilgiler kaybedilir. Bilgisayarı kapatmadan önce çalışmalarınızı kaydettiğinizden emin olun.

Kapat komutu, işletim sistemi dahil tüm açık programları, sonra da ekranı ve bilgisayarı kapatır.

Bilgisayarı aşağıdaki koşullardan birinde kapatın:

- Bilgisayarın içindeki bileşenlere erişmeniz gerektiğinde
- USB veya video bağlantı noktasına bağlanmayan bir harici donanım aygıtına bağlanırken
- Bilgisayar uzun bir süre kullanılmayacak olduğunda ve harici güç bağlantısı kesildiğinde

Bilgisayarı güç düğmesiyle kapatabilirsiniz, ancak tavsiye edilen yordam, Windows'un Bilgisayarı kapat komutunu kullanmaktır.

 **NOT:** Bilgisayar Uyku veya Hazırda Bekletme durumundaysa, önce güç düğmesine kısa süre basarak Uyku veya Hazırda Bekletme durumundan çıkın.

1. Çalışmalarınızı kaydedin ve tüm açık programları kapatın.
2. **Başlat** düğmesini, **Güç** simgesini, sonra da **Bilgisayarı kapat**'ı seçin.

Bilgisayar yanıt vermiyorsa ve yukarıdaki kapatma yordamlarını kullanamıyorsanız, aşağıdaki acil durum yordamlarını verilen sırada uygulamayı deneyin:

- **ctrl+alt+delete** tuş birleşimine basın, **Güç** simgesini seçin, sonra da **Bilgisayarı kapat**'ı seçin.
- Güç düğmesini en az 5 saniye basılı tutun.
- Bilgisayarın harici güç bağlantısını kesin.

7 Bilgisayarınızın bakımını yapma

Bilgisayarınızı en iyi durumda tutmak için düzenli bakım yapmanız çok önemlidir. Bu bölümde Disk Birleştiricisi ve Disk Temizleme gibi araçların nasıl kullanılacağı açıklanmaktadır. Ayrıca, programları ve sürücülerini güncelleştirme yönergelerini, bilgisayarı temizleme adımlarını ve bilgisayarla seyahat etme (veya bilgisayarı nakletme) ipuçlarını sağlar.

Performansı artırma

Disk Birleştiricisi ve Disk Temizleme gibi araçları kullanarak gerçekleştireceğiniz düzenli bakım görevleriyle bilgisayarınızın performansını ciddi şekilde arttırabilirsiniz.

Disk Birleştiricisi'ni kullanma

HP, sabit sürücünüzü Disk Birleştiricisi'ni kullanarak en az ayda bir birleştirmenizi önerir.

 **NOT:** Katı hal sürücülerde Disk Birleştiricisi'ni çalıştırmak gerekmez.

Disk Birleştiricisi'ni çalıştırmak için:

1. Bilgisayarı AC güç kaynağına bağlayın.
2. Görev çubuğu arama kutusuna **birleştir** yazın, sonra da **Sürücülerinizi birleştirin ve en iyi duruma getirin**'i seçin.
3. Ekrandaki yönergeleri izleyin.

Daha fazla bilgi için Disk Birleştiricisi yazılımı Yardım'a erişin.

Disk Temizleme'yi kullanma

Disk alanı boşaltmak için güvenli şekilde silebileceğiniz gereksiz dosyaları sabit sürücüde aramak ve bilgisayarın daha verimli çalışmasına yardımcı olmak için Disk Temizleme kullanın.

Disk Temizleme'yi çalıştırmak için:

1. Görev çubuğu arama kutusuna **disk** yazın, sonra da **Gereksiz dosyaları silerek diskte yer açın**'i veya **Diskte yer açmak için uygulamaları kaldırın**'i seçin.
2. Ekrandaki yönergeleri izleyin.

HP 3D DriveGuard'ı kullanma (yalnızca belirli ürünlerde)

HP 3D DriveGuard, aşağıdaki koşullardan herhangi birinde bir sürücüyü park edip veri isteklerini durdurarak sabit sürücüyü korur:

- Bilgisayarı düşürürseniz.
- Bilgisayar pil gücüyle çalışırken bilgisayarı ekranı kapalı olarak taşırsanız.

Bu olaylardan herhangi birinin bitiminden kısa süre sonra, HP 3D DriveGuard sabit sürücüyü normal çalışmasına geri döndürür.

 **NOT:** Yalnızca dahili sabit sürücüler HP 3D DriveGuard tarafından korunur. İsteğe bağlı yerleştirme aygıtına takılan veya USB bağlantı noktasına bağlı bir sabit sürücü, HP 3D DriveGuard tarafından korunmaz.



NOT: Katı hal sürücülerinde (SSD) hareketli parçalar olmadığından bu sürücüler için HP 3D DriveGuard gerekli değildir.

Daha fazla bilgi için HP 3D DriveGuard yazılımında Yardım'a bakın.

HP 3D DriveGuard durumunu belirleme

Bilgisayardaki sabit sürücü ışığının rengi, birincil sabit sürücü yuvasındaki ve/veya ikincil sabit sürücü yuvasındaki sürücünün (yalnızca belirli ürünlerde) park edildiğini gösterecek şekilde değişir. Bir sürücünün geçerli durumda korunduğunu mu yoksa park mı edildiğini belirlemek için, Windows masaüstünde, görev çubuğunun en sağındaki bildirim alanında bulunan simgeyi görüntüleyin.

Programları ve sürücülerini güncelleştirme

HP, programlarınızı ve sürücülerinizi düzenli olarak güncelleştirmenizi önerir. Güncelleştirmeler sorunları çözerek bilgisayarınıza yeni özellikler ve seçenekler kazandırabilir. Örneğin, eski grafik bileşenleri en son oyun yazılımlarıyla iyi çalışmayabilir. En son sürücüye sahip olmadan donanımınızdan en iyi şekilde yararlanamazsınız.

HP programlarının ve sürücülerinin en son sürümleri indirmek için <http://www.hp.com/support> adresine gidin. Ek olarak, güncelleştirmeler kullanıma sunulduğunda otomatik bildirim almak için kaydolabilirsiniz.

Program ve sürücülerinizi güncelleştirmek istiyorsanız, şu yönergeleri izleyin:

1. Görev çubuğu arama kutusuna `support` yazıp **HP Support Assistant** uygulamasını seçin.
- veya -
Görev çubuğundaki soru işaretini tıklatın.
2. **Kişisel bilgisayarım**'i, **Güncelleştirmeler** sekmesini, sonra da **Güncelleştirmeleri ve iletileri denetle**'yi seçin.
3. Ekrandaki yönergeleri izleyin.

Bilgisayarınızı temizleme

Bilgisayarınızı güvenle temizlemek için aşağıdaki ürünleri kullanın:

- Dimetil benzil amonyum klorür yüzde 0,3 maksimum konsantrasyon (örneğin, çeşitli markalarda bulunabilecek tek kullanımlık mendiller)
- Alkolsüz cam temizleme sıvısı
- Su ve hafif sabun solüsyonu
- Kuru mikrofiber temizlik bezi veya güderi (statiklenmeyen yağsız bez)
- Statiklenmeyen bez mendiller



DİKKAT: Bilgisayarınıza kalıcı hasar verebilecek kuvvetli temizleme solventlerinden kaçınin. Bir temizlik ürününün bilgisayarınız için güvenli olup olmadığından emin değilseniz, ürün içeriğini kontrol ederek alkol, aseton, amonyum klorür, metilen klorür ve hidrokarbon gibi bileşenlerin yer almadığından emin olun.

Kağıt havlu gibi lifli malzemeler bilgisayarı çizebilir. Zaman içinde çiziklerde kir parçacıkları ve temizlik maddeleri sıkışabilir.

Temizlik yordamları

Bilgisayarınızı güvenle temizlemek için bu bölümdeki yordamları izleyin.

UYARI! Elektrik çarpmasını veya bileşenlerin hasar görmesini önlemek için, bilgisayarınızı açıkken temizlemeye kalkışmayın.

1. Bilgisayarı kapatın.
2. AC güç kaynağı bağlantısını kesin.
3. Elektrik kullanan tüm harici aygıtları çıkarın.

DİKKAT: Dahili bileşenlere zarar gelmesini önlemek için, bilgisayarın herhangi bir yüzeyine doğrudan temizlik malzemesi veya sıvısı püskürtmekten kaçının. Yüzeje damlatılan sıvılar, dahili bileşenlere kalıcı hasar verebilir.

Ekranı temizleme

Ekranı alkolsüz cam temizleyicisiyle nemlendirilmiş, yumuşak ve tüy bırakmayan bir bezle hafifçe silin. Bilgisayarı kapatmadan önce ekranın kuru olduğundan emin olun.

Yanları veya kapağı temizleme

Yanları veya kapağı temizlemek için, yumuşak mikrofiber bir bez veya daha önce sıralanan temizlik solüsyonlarından biri ile nemlendirilmiş güderi kullanın veya makul bir tek kullanımlık ıslak mendil kullanın.

NOT: Bilgisayarın kapağını temizlerken, kir ve tortuların çıkması için dairesel hareketlerle silin.

Dokunmatik Yüzey'i, klavyeyi veya fareyi temizleme (yalnızca belirli ürünlerde)

UYARI! Elektrik çarpması veya dahili bileşenlerin hasar görmesi riskini azaltmak için, klavyeyi elektrikli süpürge ucu kullanarak temizlemeyin. Elektrikli süpürge, klavye yüzeyinde evsel atık bırakabilir.

DİKKAT: Dahili bileşenlerin hasar görmesini önlemek için, tuşların arasına sıvı damlamasına izin vermeyin.

- Dokunmatik Yüzey'i, klavyeyi veya fareyi temizlemek için, yumuşak mikrofiber bir bez veya daha önce sıralanan temizlik solüsyonlarından biri ile nemlendirilmiş güderi kullanın veya makul bir tek kullanımlık ıslak mendil kullanın.
- Tuşların yapışmasını önlemek ve klavyedeki toz, pamuk ve parçacıkları gidermek için püskürtme uzantılı bir sıkıştırılmış hava spreyi kullanın.

Bilgisayarınızla seyahat etme veya bilgisayarı kargoya verme

Bilgisayarınızla seyahat edecekseniz veya bilgisayarınızı kargoyla gönderecekseniz, ekipmanın güvenliği için şu ipuçlarını dikkate alın.

- Bilgisayarı seyahat veya nakliye için hazırlayın:
 - Bilgilerinizi bir harici sürücüye yedekleyin.
 - Bellek kartları gibi tüm harici medya kartlarını ve tüm diskleri çıkarın.
 - Kapatın, sonra da tüm harici aygıtları çıkarın.
 - Bilgisayarı kapatın.
- Bilgilerinizin yedek kopyalarını yanınıza alın. Yedek kopyaları bilgisayardan ayrı bir yerde saklayın.
- Havayolu ile seyahat ederken, bilgisayarı el bagajı olarak taşıyın; diğer çantalarınızla birlikte kargoya vermeyin.

⚠ DİKKAT: Sürücüyü manyetik alanlara maruz bırakmayın. Havaalanlarında içinden geçilmesi gereken güvenlik aygıtları ile üst aramasında kullanılan el cihazları, manyetik alanları olan güvenlik aygıtlarına örnektir. Havaalanlarında, valiz ve çantaları kontrol eden taşıyıcı bantlar ve benzer güvenlik aygıtları, manyetik alan yerine sürücülere zarar vermeyen röntgen ışınları kullanırlar.

- Bilgisayarı uçuş sırasında kullanmayı planlıyorsanız, uçak içinde bilgisayar kullanabileceğinizi belirten anonsun yapılmasını bekleyin. Uçuş sırasında bilgisayar kullanımı, havayolu şirketinin isteğine bağlıdır.
- Bilgisayarı veya sürücüyü postayla gönderecekseniz, uygun bir koruyucu pakete koyun ve üzerine “FRAGILE” (KIRILIR) yazın.
- Kablosuz aygıtların kullanımı bazı ortamlarda kısıtlanmış olabilir. Bu kısıtlamalar uçakta, hastanelerde, patlayıcı maddelere yakın yerlerde ve tehlikeli bölgelerde geçerli olabilir. Bilgisayarınızda kablosuz aygıtın kullanımıyla ilgili olarak uyulması gereken kurallardan emin değilseniz, bilgisayarınızı açmadan önce yetkililerden kullanmak için izin isteyin.
- Uluslararası seyahat ediyorsanız şu önerilere uyun:
 - Gideceğiniz her ülkenin veya bölgenin bilgisayarlarla ilgili gümrük düzenlemelerini inceleyin.
 - Bilgisayarı kullanmayı düşündüğünüz her yerin güç kablosu ve güç bağdaştırıcısı gereksinimlerini kontrol edin. Voltaj, frekans ve fiş özellikleri değişebilir.

⚠ UYARI! Elektrik çarpması, yangın veya ekipmanın zarar görmesi riskini azaltmak için, bilgisayar bazı araçlar için satılan voltaj dönüştürme setini kullanarak çalıştırmayın.

8 Bilgisayarınızı ve bilgilerinizi koruma

Bilgisayar güvenliği, bilgilerinizin gizliliğini, bütünlüğünü ve kullanılabilirliğini korumak için önemlidir. Windows işletim sistemi, HP uygulamaları, Setup Utility (BIOS) ve diğer üçüncü taraf yazılımlar tarafından sağlanan standart güvenlik çözümleri, bilgisayarınızı virüs, solucan ve diğer kötü amaçlı kod türleri gibi çeşitli risklerden korumanıza yardımcı olabilir.

 **ÖNEMLİ:** Bu kılavuzda açıklanan bazı güvenlik özellikleri bilgisayarınızda bulunmayabilir.

Parolaları kullanma

Parola, bilgisayardaki bilgilerinizi korumak ve çevrimiçi işlemlerin güvenliğini sağlamak için seçtiğiniz bir grup karakterdir. Çeşitli türlerde parolalar ayarlanabilir. Örneğin, bilgisayarınızın ilk kurulumunu yaparken, bilgisayarınızın güvenliğini sağlamak için bir kullanıcı parolası oluşturmanız istenmişti. Windows'da veya bilgisayarınızda yüklü HP Setup Utility'de (BIOS) ek parolalar ayarlanabilir.

Bir Setup Utility (BIOS) özelliği ve Windows güvenlik özelliği için aynı parolayı kullanmayı kolaylaştırıcı bulabilirsiniz.

Parolaları oluşturmak ve kaydetmek için aşağıdaki ipuçlarını kullanın:

- Bilgisayarın kilitlemesini önlemek için, her parolayı kaydedip bilgisayardan uzakta, güvenli bir yerde saklayın. Parolaları bilgisayardaki bir dosyada saklamayın.
- Parola oluştururken program tarafından konulan gereksinimleri izleyin.
- Parolalarınızı en az 3 ayda bir değiştirin.
- İdeal bir parola uzundur ve harfler, noktalama işaretleri, semboller ve sayılar içerir.
- Bilgisayarınızı servise göndermeden önce dosyalarınızı yedekleyin, gizli dosyaları silin, sonra da tüm parola ayarlarını kaldırın.

Ekran koruyucu parolaları gibi Windows parolaları hakkında ek bilgi için:

- ▲ Görev çubuğu arama kutusuna `support` yazıp **HP Support Assistant** uygulamasını seçin.
– veya –
Görev çubuğundaki soru işaretini tıklatın.

Windows'da parola oluşturma

Parola	İşlev
Kullanıcı parolası	Windows kullanıcı hesabına erişimi korur.
Yönetici parolası	Bilgisayar içeriğine yönetici düzeyi erişimi korur. NOT: Bu parola Setup Utility (BIOS) içeriğine erişmek için kullanılamaz.

Setup Utility (BIOS) parolalarını oluşturma

Parola	İşlev
Yönetici parolası	<ul style="list-style-type: none">• Setup Utility'ye (BIOS) her eriştiğinizde girilmelidir.• Yönetici parolanızı unutursanız, Setup Utility'ye (BIOS) erişemezsiniz.
Açılış parolası	<ul style="list-style-type: none">• Bilgisayarı her açtığınızda veya yeniden başlattığınızda ya da Hazırda Bekletme'den çıktığınızda girilmesi gerekir.• Açılış parolanızı unutursanız bilgisayarı açamaz veya yeniden başlatamaz ya da Hazırda Bekletme durumundan çıkamazsınız.

Setup Utility'de (BIOS) bir yönetici veya açılış parolası oluşturmak, değiştirmek veya silmek için:

⚠ DİKKAT: Setup Utility'de (BIOS) değişiklik yaparken son derece dikkatli olun. Hatalar bilgisayarın düzgün çalışmasını engelleyebilir.

📝 NOT: Setup Utility'yi başlatmak için bilgisayarınızın dizüstü bilgisayar modunda olması ve dizüstü bilgisayarınıza bağlı klavyeyi kullanmanız gerekir. Tablet modunda görüntülenen ekran klavyesi, Setup Utility'ye erişemez.

1. Setup Utility'yi (BIOS) başlatın:

- Klavyeli bilgisayar veya tabletler:

▲ Bilgisayarı açın veya yeniden başlatın, hızla **esc** tuşuna basın, sonra da **f10** tuşuna basın.

- Klavyesiz tabletler:

1. Tableti açın veya yeniden başlatın ve ardından sesi azaltma düğmesine hızlı bir şekilde basıp tutun.

- veya -

Tableti açın veya yeniden başlatın ve ardından Windows düğmesine hızlı bir şekilde basıp tutun.

2. **f10** tuşuna dokununuz.

2. **Güvenlik**'i seçin ve ekrandaki yönergeleri izleyin.

Değişiklikleriniz bilgisayar yeniden başlatılınca etkinleşir.

Parmak izi okuyucusunu kullanma (yalnızca belirli ürünlerde)

Tümleşik parmak izi okuyucuları belirli ürünlerde mevcuttur.

Parmak izi okuyucusunu kullanmak için, bilgisayarda bir kullanıcı hesabı ve parolası oluşturmanız, sonra da HP SimplePass yazılımını kullanarak bir veya daha çok parmak izi kaydetmeniz gerekir.

HP SimplePass ile parmak izleri kaydetmek için:

1. Parmağınızı parmak izi algılayıcısından geçirerek HP SimplePass'i başlatın.
2. HP SimplePass karşılama ekranı belirlediğinde **Başlarken**'i seçin.
3. HP SimplePass, sağ işaret parmağınızı algılayıcıdan geçirin.

4. Kaydı tamamlamak için parmađınızı algılayıcıdan 3 kere geçirin.
Kayıt başarılı olursa, resimdeki ilgili parmak yeşil daire içinde görülür.
5. Başka parmak izi kaydettirmek için 1 - 4 arası adımları yineleyin.

Internet güvenliđi yazılımı kullanma

Bilgisayarınızı kullanarak e-postalarınıza, bir ađa veya Internet'e eriřtiđinizde, bilgisayarınızı muhtemel bilgisayar virüslerine, casus yazılımlara ve diđer çevrimiçi tehditlere maruz bırakırsınız. Virüsten koruma ve güvenlik duvarı özellikleri içeren Internet güvenliđi yazılımlarının deneme sürümleri, bilgisayarınızı korunmasına yardımcı olmak için bilgisayarınıza önceden yüklenmiş olabilir. Yeni keşfedilen virüslere ve diđer güvenlik risklerine karşı sürekli koruma sağlamak için güvenlik yazılımının güncel tutulması gerekir. Bilgisayarınızı tam anlamıyla korumak için güvenlik yazılımının deneme sürümünü yükseltmeniz veya seçtiđiniz bir virüsten koruma programını satın almanız kesinlikle önerilir.

Virüsten koruma yazılımı kullanma

Bilgisayar virüsleri; programları, yardımcı programları veya işletim sistemini devre dışı bırakabilir ya da bunların olađandışı şekilde çalışmasına yol açabilir. Virüsten koruma yazılımı birçok virüsü tanımlayarak, yok edebilir ve çođu durumda yol açtıkları zararları onarabilir.

Yeni keşfedilen virüslere karşı sürekli koruma sağlamak için virüsten koruma yazılımının güncel tutulması gerekir.

Bilgisayarınıza bir virüsten koruma yazılımı önceden yüklenmiş olabilir. Bilgisayarınızı tam olarak korumak için kendi seçtiđiniz virüsten koruma programını kullanmanız kesinlikle önerilir.

Bilgisayar virüsleri hakkında daha fazla bilgi için, görev çubuđu arama kutusuna **support** yazıp **HP Support Assistant** uygulamasını seçin.

– veya –

Görev çubuđundaki soru işareti tıklatın.

Güvenlik duvarı yazılımı kullanma

Güvenlik duvarları, sisteme veya ađa yetkisiz erişimi engellemek üzere tasarlanmıştır. Güvenlik duvarı, bilgisayarınıza ve/veya ađınıza yüklediđiniz yazılımlar veya hem donanım hem de yazılımdan oluşan bir bileşim olabilir.

İki güvenlik duvarı türü bulunmaktadır:

- Ana bilgisayar tabanlı güvenlik duvarları—Yüklü oldukları bilgisayarı koruyan yazılımlar.
- Ađ tabanlı güvenlik duvarları—Ađdaki tüm bilgisayarları korumak için DSL veya kablo modeminiz ile ev ađınız arasına yükledürler.

Sisteme bir güvenlik duvarı yüklendiđinde, sisteme gönderilen ve sistemden gönderilen tüm veriler izlenerek bir dizi kullanıcı tanımlı güvenlik kriteri ile karşılaştırılır. Bu kriterleri karşılamayan tüm veriler bloke edilir.

Yazılım güncelleřtirmelerini yükleme

Bilgisayarınıza yüklenmiş HP, Windows ve üçüncü taraf yazılımlar, güvenlik sorunlarını düzeltmek ve yazılım performansını geliřtirmek için düzenli aralıklarla güncelleřtirilmelidir.

⚠ DİKKAT: Microsoft, güvenlik güncelleştirmeleri de içerebilecek Windows güncelleştirmeleri ile ilgili uyarılar gönderir. Bilgisayarı güvenlik ihlallerinden ve bilgisayar virüslerinden korumak için, uyarı alır almaz Microsoft'un tüm güncelleştirmelerini yükleyin.

Bu güncelleştirmeleri otomatik olarak yükleyebilirsiniz.

Ayarları görüntülemek veya değiştirmek için:

1. **Başlat** düğmesini, **Ayarlar**'ı, sonra da **Güncelleştirme ve Güvenlik**'i seçin.
2. **Windows Update**'i seçin, sonra da ekrandaki yönergeleri izleyin.
3. Güncelleştirmelerin yükleneceği bir zaman ayarlayın, **Gelişmiş Seçenekler**'i seçin, sonra da ekrandaki yönergeleri izleyin.

HP Touchpoint Manager'ı kullanma (yalnızca belirli ürünlerde)

HP Touchpoint Manager, işletmelerin şirket kaynaklarını etkili şekilde yönetmesine ve korumasına imkan veren bulut tabanlı bir BT çözümdür. HP Touchpoint Manager, aygıtları kötü amaçlı yazılımlardan ve diğer saldırılardan korumaya yardımcı olur, aygıtın durumunu takip eder ve son kullanıcı aygıtı ve güvenlik sorunlarını çözmeye harcadığınız zamanı azaltmanızı sağlar. Geleneksel şirket içi çözümlerden çok daha ekonomik olan yazılımı hızla indirip kurabilirsiniz.

Kablosuz ağınıza koruma

WLAN kurarken veya mevcut bir WLAN'e erişirken, ağınıza yetkisiz erişimden korumak için daima güvenlik özelliklerini etkinleştirin. Kafe ve havaalanı gibi herkese açık alanlardaki WLAN'ler (erişim noktaları) hiçbir güvenlik sağlamıyor olabilir.

Yazılım uygulamalarınızı ve bilgilerinizi yedekleme

Yazılım uygulamalarınızı ve bilgilerinizi, bir virüs saldırısı veya yazılım ya da donanım arızası nedeniyle kalıcı olarak kaybolmaktan veya hasar görmekten korumak için düzenli olarak yedekleyin.

İsteğe bağlı güvenlik kablosu kullanma

Ayrıca satın alınan güvenlik kablosu, caydırıcı olacak şekilde tasarlanmıştır; ancak bilgisayarın hatalı kullanılmasını veya çalınmasını engelleyemeyebilir. Güvenlik kabloları, hırsızlığa karşı maksimum korunma sağlamaya yardımcı olan kapsamlı bir güvenlik çözümünün parçası olarak kullanılması gereken yöntemlerden yalnızca biridir.

Bilgisayarınızın güvenlik kablosu yuvası bu bölümdeki resimden biraz farklı görünebilir.

1. Güvenlik kablosunu sabit bir nesnenin etrafından geçirin.
2. Anahtarı **(1)** güvenlik kablosu kilidine **(2)** takın.

3. Güvenlik kablosu kilidini bilgisayardaki güvenlik kablosu yuvasına **(3)** takın, sonra da güvenlik kablosu kilidini anahtarla kilitleyin.

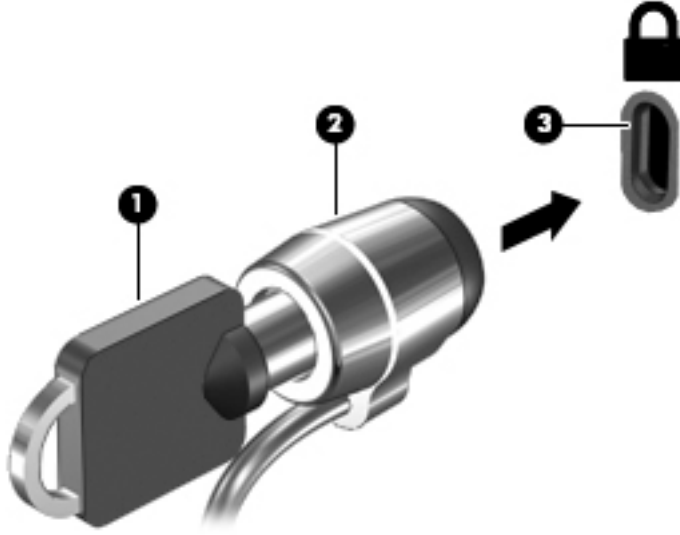

4. Anahtarı çıkarın ve güvenli bir yerde saklayın.

9 Setup Utility'yi (BIOS) kullanma

Setup Utility veya Temel Giriş/Çıkış Sistemi (BIOS), sistemdeki tüm giriş ve çıkış aygıtları (disk sürücüler, ekran, klavye, fare ve yazıcı gibi) arasındaki iletişimi denetler. Setup Utility (BIOS), yüklü aygıt türleri, bilgisayarınızın başlatma sırası ve sistem belleği ve genişletilmiş bellek miktarı ile ilgili ayarlar içerir.

 **NOT:** Dönüştürülebilir bilgisayarlarda Setup Utility'yi başlatmak için bilgisayarınızın dizüstü bilgisayar modunda olması ve dizüstü bilgisayarınıza bağlı klavyeyi kullanmanız gerekir. Tablet modunda görüntülenen ekran klavyesi, Setup Utility'ye erişemez.

Setup Utility'yi (BIOS) başlatma

 **DİKKAT:** Setup Utility'de (BIOS) değişiklik yaparken son derece dikkatli olun. Hatalar bilgisayarın düzgün çalışmasını engelleyebilir.

 **NOT:** Dönüştürülebilir bilgisayarlarda Setup Utility'yi başlatmak için bilgisayarınızın dizüstü bilgisayar modunda olması ve dizüstü bilgisayarınıza bağlı klavyeyi kullanmanız gerekir. Tablet modunda görüntülenen ekran klavyesi, Setup Utility'ye erişemez.

- Klavyeli bilgisayar veya tabletler:
 - ▲ Bilgisayarı açın veya yeniden başlatın, hızla **esc** tuşuna basın, sonra da **f10** tuşuna basın.
- Klavyesiz tabletler:
 1. Tableti açın veya yeniden başlatın ve ardından sesi azaltma düğmesine hızlı bir şekilde basıp tutun.
- veya -
Tableti açın veya yeniden başlatın ve ardından Windows düğmesine hızlı bir şekilde basıp tutun.
 2. **f10** tuşuna dokununuz.

Setup Utility'yi (BIOS) güncelleştirme

Setup Utility'nin (BIOS) güncellenmiş sürümleri HP web sitesinde bulunabilir.

HP web sitesindeki BIOS güncelleştirmelerinin çoğu *SoftPaq* adı verilen sıkıştırılmış dosyalarda saklanır.

Karşıdan yüklenecek paketlerin bazılarında, dosya yükleme ve sorun giderme ile ilgili bilgiler içeren *Readme.txt* (Benioku.txt) adında bir dosya bulunur.

BIOS sürümünü belirleme

Setup Utility (BIOS) güncelleştirmesi gerekip gerekmediğine karar vermek için, öncelikle bilgisayarınızın BIOS sürümünü belirleyin.

BIOS sürümü bilgilerini (*ROM tarihi* ve *Sistem BIOS'u* olarak da bilinir) görüntülemek için:

1. Görev çubuğu arama kutusuna *support* yazıp **HP Support Assistant** uygulamasını seçin.
- veya -

Görev çubuğundaki soru işaretini tıklatın.

2. Kişisel bilgisayarım'ı, sonra da Belirtiler'i seçin.

– veya –

▲ Setup Utility'yi (BIOS) kullanın.

Setup Utility'yi (BIOS) kullanmak için:

1. Setup Utility'yi başlatın (BIOS) (bkz. [Setup Utility'yi \(BIOS\) başlatma, sayfa 40](#)).
2. **Main**'i (Ana) seçin, System Information'ı (Sistem Bilgileri) seçin, sonra da BIOS sürümünüzü not edin.
3. **Exit**'i (Çıkış) seçin, **No**'yu (Hayır) seçin, sonra da ekrandaki yönergeleri izleyin.

Sonraki BIOS sürümlerini kontrol etmek için, bkz. [BIOS güncelleştirmesini indirme, sayfa 41](#).

BIOS güncelleştirmesini indirme

⚠ DİKKAT: Bilgisayarın hasar görmesi veya yüklemenin başarısız olması riskini azaltmak için BIOS güncelleştirmesini indirip yüklerken bilgisayarın AC bağdaştırıcısı kullanılarak güvenilir bir güce bağlı olması gerektiğini unutmayın. BIOS güncelleştirmesini, bilgisayar pil gücüyle çalışırken, optik yerleştirme aygıtına takılıyken veya isteğe bağlı bir güç kaynağına bağlıyken yüklemeyin veya kurmayın. İndirme ve yükleme sırasında şu yönergeleri izleyin:

- Güç kablosunu elektrik prizinden çıkararak bilgisayara giden elektriği kesmeyin.
- Bilgisayarı kapatmayın veya Uyku durumunu başlatmayın.
- Aygıt veya kablo takmayın, çıkarmayın, bağlamayın, bağlı olanları ayırmayın.

📄 NOT: Bilgisayarınız bir ağa bağlıysa, yazılım güncelleştirmelerini, özellikle de sistem BIOS'u güncelleştirmesini yüklemeye başlamadan önce ağ yöneticinize danışın.

1. Görev çubuğu arama kutusuna support yazıp HP Support Assistant uygulamasını seçin.

– veya –

Görev çubuğundaki soru işaretini tıklatın.

2. Güncelleştirmeler'i tıklatın, sonra da Güncelleştirmeleri ve iletileri denetle'yi tıklatın.

3. Bilgisayarınızı belirlemek ve indirmek istediğiniz BIOS güncelleştirmesine erişmek için ekrandaki yönergeleri izleyin.

4. İndirme alanında şu adımları izleyin:

a. En son BIOS güncelleştirmelerini belirleyin ve bilgisayarınızda yüklü bulunan BIOS sürümü ile karşılaştırın. Güncelleştirme BIOS sürümünüzden daha yeniyse, tarihi, adı veya diğer tanımlayıcıları not edin. Güncelleştirme sabit sürücünüze yüklendikten sonra, güncelleştirmenin konumunu belirlemek için bu bilgilere gerek duyabilirsiniz.

b. Seçiminizi sabit sürücünüze indirmek için ekrandaki yönergeleri izleyin.

BIOS güncelleştirmesinin sabit sürücünüzde indirildiği konumun yolunu bir yere not edin. Güncelleştirmeyi yüklemeye hazır olduğunuzda bu yola erişmeniz gerekecektir.

BIOS yükleme yordamları farklı olabilir. İndirme işlemi tamamlandıktan sonra ekranda görünen yönergeleri izleyin. Hiçbir yönerge görüntülenmezse şu adımları izleyin:

1. Görev çubuğu arama kutusuna dosya yazın, sonra da Dosya Gezini'ni seçin.

2. Sabit sürücünüzü çift tıklatın. Sabit sürücü ataması genellikle Yerel Disk (C:) sürücüsüdür.

3. Daha önce kaydettiğiniz sabit sürücü yolunu kullanarak, güncelleştirmenin bulunduğu klasörü açın.
4. Uzantısı .exe olan dosyayı (örneğin *dosya_adı.exe*) çift tıklayın.
BIOS yüklemesi başlar.
5. Ekrandaki yönergeleri uygulayarak yüklemeyi tamamlayın.

 **NOT:** Ekranda görüntülenen bir mesajla yükleme işleminin başarıyla tamamlandığı bildirildikten sonra, indirilen dosyayı sabit sürücünüzden silebilirsiniz.

Tablet ve klavyeyi eşitleme (yalnızca belirli ürünlerde)

Çıkarılabilir klavyeye sahip bir tablet için, tableti klavyeye takıp bilgisayarı yeniden başlattığınızda, Setup Utility (BIOS), klavyedeki Katıştırılmış Denetleyici belleğinin eşitlenmesi gerekip gerekmediğini anlamak için onu kontrol eder. Böyle ise, eşitleme başlar. Eşitleme işlemi kesintiye uğrarsa, 10 saniye boyunca bir bildirim ekranı görüntülenir ve sonrasında tablet yeniden başlatılarak eşitleme yeniden denir.

 **NOT:** Katıştırılmış Denetleyici belleğini, YALNIZCA tablet veya klavye pili %50'den fazla şarja sahipse ya da tablet AC güç kaynağına bağlıysa eşitlenir.

10 HP PC Hardware Diagnostics (UEFI) uygulamasını kullanma

HP PC Hardware Diagnostics, bilgisayar donanımının düzgün çalışıp çalışmadığını belirlemek için tanılama sınamaları yapmanıza imkan veren bir Birleşik Genişletilebilir Bellek Arabirimi'dir (Unified Extensible Firmware Interface - UEFI). Araç, donanım arızalarını işletim sistemi veya diğer yazılım bileşenlerinin yol açabileceği sorunlardan izole etmek için işletim sistemi dışında çalışır.

 **NOT:** Dönüştürülebilir bir bilgisayarda BIOS'u başlatmak için bilgisayarınızın dizüstü bilgisayar modunda olması ve tabletinize bağlı klavyeyi kullanmanız gerekir. Tablet modunda görüntülenen ekran klavyesi, BIOS'a erişemez.

HP PC Hardware Diagnostics (UEFI) aracını başlatmak için:

1. BIOS'u başlatın:
 - Klavyeli bilgisayar veya tabletler:
 - ▲ Bilgisayarı açın veya yeniden başlatın ve hemen **esc** tuşuna basın.
 - Klavyesiz tabletler:
 - ▲ Tableti açın veya yeniden başlatın ve ardından sesi azaltma düğmesine hızlı bir şekilde basıp tutun.
 - veya -
 - Tableti açın veya yeniden başlatın ve ardından Windows düğmesine hızlı bir şekilde basıp tutun.
2. **f2** tuşuna basın veya dokunun.

BIOS, tanılama araçlarını üç yerde aşağıdaki sırayla arar:

 - a. Bağlı USB sürücüsü
 -  **NOT:** HP PC Hardware Diagnostics (UEFI) aracını bir USB sürücüsüne indirmek için, bkz. [HP PC Hardware Diagnostics'i \(UEFI\) bir USB aygıtına indirme, sayfa 43.](#)
 - b. Sabit sürücü
 - c. BIOS
3. Tanılama aracı açıldığında, çalıştırmak istediğiniz tanılama sınaması türünü seçin, sonra da ekrandaki yönergeleri izleyin. Bir tablette, tanılama sınamasını durdurmak için sesi azaltma düğmesine basın.

 **NOT:** Klavyeli bilgisayarlarda veya tabletlerde tanılama sınamasını durdurmak isterseniz, **esc** tuşuna basın.

HP PC Hardware Diagnostics'i (UEFI) bir USB aygıtına indirme

HP PC Hardware Diagnostics'i bir USB aygıtına indirmek için iki seçenek vardır:

En son UEFI sürümünü indirin:

1. <http://www.hp.com/go/techcenter/pcdiags> adresine gidin. HP PC Diagnostics ana sayfası görüntülenir.
2. HP PC Hardware Diagnostics bölümünde, **İndir** bağlantısını tıklatın, sonra da **Çalıştır**'ı seçin.

Belirli bir ürüne yönelik herhangi bir UEFI sürümünü indirin:

1. <http://www.hp.com/support> adresine gidip ülkenizi seçin. HP Destek sayfası görüntülenir.
2. **Sürücüler ve İndirilenler**'i tıklatın.
3. Metin kutusuna ürün adını girin, sonra da **Git**'i tıklatın.
– veya –
HP'nin ürününüzü otomatik olarak bulmasına izin vermek için **Şimdi Bul**'u tıklatın.
4. Bilgisayarınızı, sonra da işletim sisteminizi seçin.
5. **Tanılama** bölümünde, ekrandaki yönergeleri izleyerek istediğiniz UEFI sürümünü seçip indirin.

11 Yedekleme, geri yükleme ve kurtarma

Bu bölümde aşağıdaki işlemlerle ilgili bilgiler bulunmaktadır. Bu bölümdeki bilgiler, çoğu ürün için standart yordamdır.

- Kurtarma medyası ve yedeklemeler oluşturma
- Sisteminizi geri yükleme ve kurtarma

Daha fazla bilgi için HP Support Assistant uygulamasına başvurun.

- ▲ Görev çubuğu arama kutusuna `support` yazıp **HP Support Assistant** uygulamasını seçin.
– veya –
Görev çubuğundaki soru işaretini tıklatın.

 **ÖNEMLİ:** Tablet üzerinde kurtarma işlemi gerçekleştiriyor olursanız, tablet pili kurtarma işlemine başlamadan önce en az %70 dolu olmalıdır.

ÖNEMLİ: Çıkarılabilir klavyeye sahip bir tablet için, kurtarma işlemine başlamadan önce klavyeyi klavye yuvasına takın.

Kurtarma medyası ve yedeklemeler oluşturma

Aşağıdaki kurtarma medyası ve yedekleme oluşturma yöntemleri yalnızca belirli ürünlerde kullanılabilir. Bilgisayarınızın modeline göre kullanılacak yöntemi seçin.

- Bilgisayarı başarıyla kurduktan sonra HP Recovery Manager'ı kullanarak HP Recovery medyası oluşturun. Bu adım, bilgisayarda HP Recovery bölümünün bir yedeğini oluşturur. Yedekleme, sabit sürücünün bozulduğu veya değiştirildiği durumlarda, orijinal işletim sistemini yeniden yüklemek için kullanılabilir. Kurtarma medyası oluşturma konusunda bilgiler için, bkz. [HP Recovery medyası oluşturma \(yalnızca belirli ürünlerde\)](#), sayfa 45. Kurtarma medyası ile birlikte kullanılacak kurtarma seçenekleri hakkında bilgi için, bkz. [Windows araçlarını kullanma](#), sayfa 46.
- Windows araçlarını kullanarak sistem geri yükleme noktaları oluşturun ve kişisel bilgilerin yedeklerini alın.
Daha fazla bilgi için, bkz. [HP Recovery Manager'ı kullanarak kurtarma](#), sayfa 47.

 **NOT:** Depolama alanı 32 GB veya daha azsa, Microsoft System Restore varsayılan olarak devre dışı kalır.

HP Recovery medyası oluşturma (yalnızca belirli ürünlerde)

Mümkünse, Recovery ve Windows bölümlerinin olup olmadığını kontrol edin. **Başlat** menüsünde **Dosya Gezgini**'ni seçin, sonra da **Bu kişisel bilgisayar**'ı seçin.

- Bilgisayarınız Windows bölümünü ve Kurtarma bölümünü listelemiyorsa, sisteminize yönelik kurtarma medyasını destekten edinebilirsiniz. Bilgisayarla birlikte verilen *Worldwide Telephone Numbers* (Dünya Genelindeki Telefon Numaraları) kitapçığına bakın. İletişim bilgilerine HP web sitesinden de ulaşabilirsiniz. <http://www.hp.com/support> adresine gidin, ülkenizi veya bölgenizi seçin ve ekrandaki yönergeleri izleyin.

Windows araçlarını kullanarak sistem geri yükleme noktaları oluşturabilir ve kişisel bilgilerin yedeklerini alabilirsiniz, bkz. [Windows araçlarını kullanma, sayfa 46](#).

- Bilgisayarınız Kurtarma bölümünü ve Windows bölümünü listelemiyorsa, bilgisayarı başarıyla kurduktan sonra HP Recovery Manager'ı kullanarak kurtarma medyası oluşturabilirsiniz. HP Recovery medyası, sabit sürücünün bozulması halinde bir sistem kurtarma işlemi gerçekleştirmek için kullanılabilir. Sistem kurtarma işlemi, orijinal işletim sistemini ve fabrikada yüklenmiş yazılım programlarını yeniden yükler, sonra da programların ayarlarını yapılandırır. HP Recovery medyası, sabit sürücüyü değiştirmeniz durumunda sistemi özelleştirmek veya fabrika görüntüsünü geri yüklemek için de kullanılabilir.
 - Yalnızca bir kurtarma medyası seti oluşturulabilir. Bu kurtarma araçlarını dikkatle kullanın ve güvenli bir yerde tutun.
 - HP Recovery Manager, bilgisayarı inceler ve gereken medya için gereken depolama kapasitesini belirler.
 - Kurtarma diskleri oluşturmak için, bilgisayarınızda DVD yazıcı özelliğine sahip bir optik sürücü olması ve yalnızca yüksek kalitede boş DVD-R, DVD+R, DVD-R DL veya DVD+R DL diskleri kullanmanız gerekir. CD±RW, DVD±RW, çift katmanlı DVD±RW gibi yeniden yazılabilir diskler veya BD-RE (yeniden yazılabilir Blu-ray) diskleri kullanmayın; bunlar HP Recovery Manager yazılımıyla uyumlu değildir. Bunun yerine yüksek kalitede boş USB flash sürücüsü de kullanabilirsiniz.
 - Bilgisayarınızda DVD yazıcı özellikli tümleşik optik sürücü yoksa ancak DVD kurtarma medyası oluşturmak istiyorsanız, harici optik sürücü (ayrıca satın alınır) kullanarak kurtarma diskleri oluşturabilirsiniz. Harici optik sürücü kullanıyorsanız, doğrudan bilgisayarın USB bağlantı noktasına bağlanmalıdır; sürücü USB hub gibi harici bir aygıttaki USB bağlantı noktasına bağlanamaz. DVD medyasını kendiniz oluşturamıyorsanız, bilgisayarınıza yönelik kurtarma disklerini HP'den edinebilirsiniz. Bilgisayarla birlikte verilen *Worldwide Telephone Numbers* (Dünya Genelindeki Telefon Numaraları) kitapçığına bakın. İletişim bilgilerine HP web sitesinden de ulaşabilirsiniz. <http://www.hp.com/support> adresine gidin, ülkenizi veya bölgenizi seçin ve ekrandaki yönergeleri izleyin.
 - Kurtarma medyası oluşturmaya başlamadan önce bilgisayarın AC güç kaynağına bağlı olduğundan emin olun.
 - Oluşturma işlemi bir saat veya daha uzun sürebilir. Oluşturma işlemini kesmeyin.
 - Gerekirse, kurtarma DVD'lerinin tümünü oluşturmayı bitirmeden önce programdan çıkabilirsiniz. HP Recovery Manager geçerli DVD'ye yazmayı sonlandıracaktır. HP Recovery Manager'ı bir daha başlattığınızda devam etmeniz istenir.

HP Recovery medyası oluşturmak için:



ÖNEMLİ: Çıkarılabilir klavyeye sahip bir tablet için, bu adımlara başlamadan önce klavyeyi klavye yuvasına takın.

1. Görev çubuğu arama kutusuna `recovery` yazın, sonra da **HP Recovery Manager**'ı seçin.
2. **Kurtarma medyası oluştur**'u seçip ekrandaki yönergeleri izleyin.

Sistemi kurtarmanız gerekmesi halinde, bkz. [HP Recovery Manager'ı kullanarak kurtarma, sayfa 47](#).

Windows araçlarını kullanma

Windows araçlarını kullanarak kurtarma medyası, sistem geri yükleme noktaları ve kişisel bilgilerin yedeklerini oluşturabilirsiniz.



NOT: Depolama alanı 32 GB veya daha azsa, Microsoft System Restore varsayılan olarak devre dışı kalır.

Daha fazla bilgi ve adım için, Başlarken uygulamasına bakın.

- ▲ **Başlat** düğmesini, sonra da **Başlarken** uygulamasını seçin.

Geri yükleme ve kurtarma

Sisteminizi kurtarmak için birçok seçenek vardır. Durumunuza ve deneyim seviyenize uygun bir yöntem seçin:

 **ÖNEMLİ:** Tüm yöntemler ürünlerin tamamında sunulmamıştır.

- Windows, yedeklemeden kurtarma yapmak, bilgisayarı yenilemek ve bilgisayarı orijinal durumuna sıfırlamak için birçok seçenek sunmaktadır. Daha fazla bilgi için, Başlarken uygulamasına bakın.
 - ▲ **Başlat** düğmesini, sonra da **Başlarken** uygulamasını seçin.
- Önceden yüklenmiş bir uygulama veya sürücü ile ilgili bir sorunu düzeltmeniz gerekiyorsa, HP Recovery Manager'ın Sürücülerini ve/veya uygulamaları yeniden yükleme seçeneğini (yalnızca belirli ürünler) kullanarak ilgili uygulama veya sürücüyü yeniden yükleyebilirsiniz.
 - ▲ Görev çubuğu arama kutusuna `recovery` yazın, **HP Recovery Manager'ı, Sürücülerini ve/veya uygulamaları yeniden yükle**'yi seçin, sonra da ekrandaki yönergeleri izleyin.
- Windows bölümünü orijinal fabrika içeriğine kurtarmak isterseniz, HP Recovery bölümündeki Sistem Kurtarma seçeneğini belirleyebilir (yalnızca belirli ürünlerde) veya HP Recovery medyasını kullanabilirsiniz. Daha fazla bilgi için, bkz. [HP Recovery Manager'ı kullanarak kurtarma, sayfa 47](#). Kurtarma medyasını halen oluşturmadıysanız [HP Recovery medyası oluşturma \(yalnızca belirli ürünlerde\), sayfa 45](#) bölümüne bakın.
- Belirli ürünlerde, bilgisayarın orijinal fabrika bölümünü ve içeriğini kurtarmak istiyorsanız ya da sabit sürücüyü değiştirdiyseniz, HP Recovery medyasının Fabrika Sıfırlaması seçeneğini kullanabilirsiniz. Daha fazla bilgi için, bkz. [HP Recovery Manager'ı kullanarak kurtarma, sayfa 47](#).
- Belirli ürünlerde, sabit sürücü alanı kazanmak için kurtarma bölümünü kaldırmak istiyorsanız, HP Recovery Manager, Kurtarma Bölümünü Kaldırma seçeneği sunmaktadır.

Daha fazla bilgi için, bkz. [HP Recovery bölümünü kaldırma \(yalnızca belirli ürünlerde\), sayfa 49](#).

HP Recovery Manager'ı kullanarak kurtarma

HP Recovery Manager yazılımı, oluşturduğunuz veya HP'den edindiğiniz HP Recovery medyasını veya HP Recovery bölümünü (yalnızca belirli ürünlerde) kullanarak bilgisayarınızı orijinal fabrika durumuna geri yüklemenize imkan tanır. Kurtarma medyasını halen oluşturmadıysanız [HP Recovery medyası oluşturma \(yalnızca belirli ürünlerde\), sayfa 45](#) bölümüne bakın.

İşe başlamadan önce bilmeniz gerekenler

- HP Recovery Manager, yalnızca fabrikada yüklenmiş yazılımları kurtarır. Bu bilgisayarla birlikte verilmemiş olan yazılımlar üreticinin web sitesinden indirilmeli veya üretici tarafından sağlanan medyadan yeniden yüklenmelidir.

 **ÖNEMLİ:** HP Recovery Manager üzerinden yapılan kurtarma işlemi, bilgisayar sorunlarını düzeltmek için en son başvurulacak yoldur.

- Bilgisayar sabit sürücüsünün bozulması halinde HP Recovery medyası kullanılmalıdır. Kurtarma medyasını halen oluşturmadıysanız [HP Recovery medyası oluşturma \(yalnızca belirli ürünlerde\), sayfa 45](#) bölümüne bakın.

- Fabrika Sıfırlaması seçeneğini (yalnızca belirli ürünlerde) kullanmak için, HP Recovery medyasını kullanmanız gerekir. Kurtarma medyasını halen oluşturmadıysanız [HP Recovery medyası oluşturma \(yalnızca belirli ürünlerde\)](#), sayfa 45 bölümüne bakın.
- Bilgisayarınız HP Recovery medyasının oluşturulmasına olanak tanımiyorsa veya HP Recovery medyası işe yaramıyorsa, sisteminize yönelik kurtarma medyasını destekten edebilirsiniz. Bilgisayarla birlikte verilen *Worldwide Telephone Numbers* (Dünya Genelindeki Telefon Numaraları) kitapçığına bakın. İletişim bilgilerine HP web sitesinden de ulaşabilirsiniz. <http://www.hp.com/support> adresine gidin, ülkenizi veya bölgenizi seçin ve ekrandaki yönergeleri izleyin.

 **ÖNEMLİ:** HP Recovery Manager, kişisel verilerinizin yedeklerini otomatik olarak sağlamaz. Kurtarma işlemine başlamadan önce, korumak istediğiniz tüm kişisel verileri yedekleyin.

HP Recovery medyasını kullanarak, aşağıdaki kurtarma seçeneklerinden birini seçebilirsiniz:

 **NOT:** Kurtarma işlemini başlattığınızda yalnızca bilgisayarınız için kullanılabilir olan seçenekler görüntülenir.

- Sistem Kurtarma—Orijinal işletim sistemini yeniden yükler, ardından fabrikada yüklenmiş programların ayarlarını yapılandırır.
- Fabrika Sıfırlaması—Sabit sürücüdeki tüm bilgileri silip bölümleri yeniden oluşturarak, bilgisayarı orijinal fabrika durumuna geri yükler. Ardından işletim sistemini ve fabrikada yüklenmiş yazılımları yeniden yükler.

HP Recovery bölümü (yalnızca belirli ürünlerde), yalnızca Sistem Kurtarma'ya izin verir.

HP Recovery bölümünü kullanma (yalnızca belirli ürünlerde)

HP Recovery bölümü, kurtarma disklerine veya kurtarma USB flash sürücüsüne gerek kalmaksızın sistem kurtarma işlemi gerçekleştirmenize olanak sağlar. Bu tür kurtarma, yalnızca sabit sürücü halen çalışır durumda kullanılabilir.

HP Recovery bölümünden HP Recovery Manager'ı başlatmak için:

 **ÖNEMLİ:** Çıkarılabilir klavyeye sahip bir tablette, bu adımlara başlamadan önce klavyeyi klavye yuvasına takın (yalnızca belirli ürünlerde).

1. Görev çubuğu arama kutusuna `recovery` yazın, **Recovery Manager**'i, sonra da **HP Recovery Environment**'i seçin.

- veya -

Klavye takılı bilgisayarlarda veya tabletlerde, bilgisayar önyüklenirken **f11** tuşuna basın veya güç düğmesini basılı tutarken **f11** tuşunu basılı tutun.

Klavyesiz tabletler için:

Tableti açın veya yeniden başlatın, sonra da hızla sesi azaltma düğmesine basıp düğmeyi basılı tutun; ardından **f11** tuşunu seçin.

- veya -

Tableti açın veya yeniden başlatın, sonra da hızla Windows düğmesine basıp düğmeyi basılı tutun; ardından **f11** tuşunu seçin.

2. Önyükleme seçenekleri menüsünden **Sorun Gider**'i seçin.
3. **Recovery Manager**'i seçin, sonra da ekran yönergelerini izleyin.

HP Recovery medyası kullanarak kurtarma işlemi gerçekleştirme

Orijinal sistemi kurtarmak için HP Recovery medyasını kullanabilirsiniz. Sisteminizde HP Recovery bölmesi yoksa veya sabit sürücü düzgün çalışmıyorsa, bu yöntem kullanılabilir.

1. Mümkünse, tüm kişisel dosyaları yedekleyin.
2. HP Recovery medyasını takın, sonra da bilgisayarı yeniden başlatın.



NOT: Bilgisayar HP Recovery Manager'da otomatik olarak yeniden başlamazsa, bilgisayarın önyükleme sırasını değiştirin. Bkz. [Bilgisayarın önyükleme sırasını değiştirme, sayfa 49](#).

3. Ekrandaki yönergeleri izleyin.

Bilgisayarın önyükleme sırasını değiştirme

Bilgisayarınız HP Recovery Manager'da yeniden başlamıyorsa, bilgisayarın önyükleme sırasını, yani BIOS'ta listelenen ve bilgisayarın başlangıç bilgileri için baktığı aygıt sırasını değiştirebilirsiniz. Seçimi optik sürücü veya USB flash sürücüsü olarak değiştirebilirsiniz.

Önyükleme sırasını değiştirmek için:



ÖNEMLİ: Çıkarılabilir klavyeye sahip bir tablet için, bu adımlara başlamadan önce klavyeyi klavye yuvasına takın.

1. HP Recovery medyasını takın.
2. BIOS'a erişin:

Klavye takılı bilgisayarlar veya tabletler için:

- ▲ Bilgisayarı veya tableti açın veya yeniden başlatın, hızla **esc** tuşuna basın, sonra da **f9** tuşuna basarak önyükleme seçeneklerini görüntüleyin.

Klavyesiz tabletler için:

- ▲ Tableti açın veya yeniden başlatın, sonra da hızla sesi azaltma düğmesine basıp düğmeyi basılı tutun; ardından **f9** düğmesini seçin.

- veya -

Tableti açın veya yeniden başlatın, sonra da hızla Windows düğmesine basıp düğmeyi basılı tutun; ardından **f9** düğmesini seçin.

3. Önyüklemenin yapılmasını istediğiniz optik sürücüyü veya USB flash sürücüsünü seçin.
4. Ekrandaki yönergeleri izleyin.

HP Recovery bölümünü kaldırma (yalnızca belirli ürünlerde)

HP Recovery Manager yazılımı, sabit sürücüde yer açmak için HP Recovery bölümünü kaldırmanıza olanak sağlar.



ÖNEMLİ: HP Recovery bölümünü kaldırdıktan sonra, HP Recovery bölümünden Sistem Kurtarma gerçekleştirilemeyecek veya HP Recovery medyası oluşturamayacaksınız. Bu yüzden Recovery bölümünü silmeden önce HP Recovery medyası oluşturun; bkz. [HP Recovery medyası oluşturma \(yalnızca belirli ürünlerde\), sayfa 45](#).



NOT: Kurtarma Bölümünü Kaldır seçeneği, yalnızca bu işlevi destekleyen ürünlerde kullanılabilir.

HP Recovery bölümünü kaldırmak için şu adımları izleyin:

1. Görev çubuğu arama kutusuna *recovery* yazın, sonra da **HP Recovery Manager**'i seçin.
2. **Kurtarma Bölümünü Kaldır**'i seçin ve ekrandaki yönergeleri izleyin.

12 Özellikler

Giriş gücü

Bu bölümdeki güç bilgileri, bilgisayarını uluslararası bir seyahatte yanınızda götürmeyi planladığınızda yardımcı olabilir.

Bilgisayar AC veya DC güç kaynağıyla sağlanabilecek DC gücüyle çalışır. AC güç kaynağı 100–240 V, 50–60 Hz değer aralıklarında olmalıdır. Bilgisayar ayrı bir DC güç kaynağı ile kullanabilmesine karşın, yalnızca bu bilgisayarla kullanılmak üzere HP tarafından sağlanan ve onaylanan AC bağdaştırıcısı veya DC güç kaynağıyla kullanılmalıdır.

Bilgisayar aşağıdaki teknik özellik aralığındaki DC güç kaynağıyla çalışabilir. Çalışma voltajı ve akımı platforma göre değişiklik gösterir. Bilgisayarınızın voltaj ve akım bilgileri yasal düzenleme etiketinde yer alır.

Giriş gücü	Değer
Çalışma voltajı ve akımı	19,5 V dc @ 2,31 A – 45 W
	19,5 V dc @ 3,33 A – 65 W
	19,5 V dc @ 4,62 A – 90 W
	19,5 V dc @ 6,15 A – 120 W
	19,5 V dc @ 7,69 A – 150 W

Harici HP güç kaynağının DC fişi



NOT: Bu ürün, Norveç'te BT güç sistemleri için, faz-faz voltajı 240 V rms'yi aşmayacak şekilde tasarlanmıştır.

Çalışma ortamı

Faktör	Metrik	ABD
Sıcaklık		
Çalışırken	5°C – 35°C	41°F – 95°F
Çalışmıyorken	-20°C ila 60°C	-4°F ila 140°F
Bağıl nem (yoğunlaşmasız)		
Çalışırken	%10 – %90	%10 – %90
Çalışmıyorken	%5 – %95	%5 – %95
Maksimum rakım (basınçsız)		

Çalışırken	-15 m ila 3048 m	-50 ft – 10.000 ft
Çalışmıyorken	-15 m ila 12.192 m	-50 ft ila 40.000 ft

13 Elektrostatik Deşarj

Elektrostatik deşarj, iki nesne birbirine temas ettiğinde statik elektriğin boşalmasıdır (örneğin, halıda yürüyüp sonra metal bir kapı koluna dokunduğunuzda aldığınız şok).

Parmaklardaki veya diğer elektrostatik iletkenlerdeki statik elektriğin deşarj olması, elektronik bileşenlere zarar verebilir.

Bilgisayarın veya sürücülerin hasar görmesini veya veri kaybı yaşanmasını önlemek için aşağıdaki önlemleri alın:

- Çıkarma veya takma yönergeleri sizi bilgisayarı fişten çekmeye yönlendiriyorsa, öncelikle düzgün topraklama yapıldığından emin olun.
- Takmaya hazır olana dek, bileşenleri elektrostatik korumalı muhafazalarında tutun.
- Uçlara, kablolara ve devrelere dokunmayın. Elektronik bileşenlerle mümkün olan en az şekilde temas edin.
- Manyetik olmayan aletler kullanın.
- Bir bileşeni elinize almadan önce, boyasız metal yüzeyine dokunarak statik elektriği boşaltın.
- Çıkardığınız bir bileşeni statik elektriğe karşı korumalı bir kaba koyun.

14 Erişilebilirlik

HP, engelliler de dahil herkes tarafından ister tek başına isterse uygun yardımcı aygıtlar ile birlikte kullanılabilir ürün ve hizmetler tasarlamakta, üretmekte ve pazarlamaktadır.

Desteklenen yardımcı teknolojiler

HP ürünleri, işletim sistemine yardımcı nitelikteki pek çok teknolojiyi destekler ve ek yardımcı teknolojilerle birlikte çalışacak şekilde yapılandırılabilir. Yardımcı özellikler hakkında daha fazla bilgi edinmek için aygıtınızdaki Arama özelliğini kullanın.



NOT: Belirli bir yardımcı teknoloji ürünü hakkında ek bilgi için, o ürünle ilgili olarak müşteri desteği ile iletişime geçin.

Desteğe başvurma

Ürün ve hizmetlerimizin erişilebilirliğini sürekli olarak iyileştiriyoruz ve kullanıcılardan gelen geribildirimleri memnuniyetle karşılıyoruz. Bir ürünle ilgili sorunuz varsa veya size yardımcı olmuş olan erişilebilirlik özelliklerinden bahsetmek isterseniz, lütfen Pazartesi ile Cuma günleri arası saat 06.00 - 21.00 (Kuzey Amerika Sıradağlar Saati) arasında +1 (888) 259-5707 numaralı telefondan bizimle iletişime geçin. Sağırsanız veya işitme güçlüğü çekiyor ve TRS/VRS/WebCapTel kullanıyorsanız, teknik desteğe gereksiniminiz olduğunda veya erişilebilirlik konusunda sorunuz olduğunda Pazartesi ile Cuma günleri arası saat 06.00 - 21.00 (Kuzey Amerika Sıradağlar Saati) arasında +1 (877) 656-7058 numaralı telefondan bizimle iletişime geçin.



NOT: Destek yalnızca İngilizce dilindedir.

Dizin

Simgeler / Sayısal öğeler

3B kamera, belirleme 7

A

AC bağdaştırıcısı, sınaama 29

AC bağdaştırıcısı/pil 5

AC bağdaştırıcısını sınaama 29

alttaki 13

asgari görüntü ile kurtarma 48

asgari görüntü, oluşturma 47

B

bağlantı noktaları

HDMI 5, 21

Miracast 22

USB 2.0 6

USB 3.0 5

bakım

Disk Birleştiricisi 31

Disk Temizleme 31

HP 3D DriveGuard 31

programları ve sürücüleri

güncelleştirme 32

bellek kartı okuyucusu, belirleme 5

bellek kartı, belirleme 5

bileşenler

alttaki 12

ekran 7

sağdaki 5

soldaki 6

üstteki 8

bilgi bulma

donanım 4

yazılım 4

bilgisayarı kapatma 30

bilgisayarı kargoya verme 33

bilgisayarınızı temizleme 32

bilgisayarınızın bakımı 32

bilgisayarla seyahat etme 13, 33

BIOS

güncelleştirme 40

güncelleştirme indirme 41

Setup Utility'yi başlatma 40

sürümü belirleme 40

Bluetooth aygıtı 15, 17

Bluetooth etiketi 13

C

caps lock ışığı, belirleme 9

Ç

çalışma ortamı 51

D

dahili ekran anahtarı, belirleme 7

dahili mikrofönler, belirleme 7

desteklenen diskler, kurtarma 46

Disk Birleştiricisi yazılımı 31

Disk Temizleme yazılımı 31

dokunma Dokunmatik Yüzey ve dokunmatik ekran hareketi 23

Dokunmatik Yüzey

düğmeler 8

kullanma 23

Dokunmatik Yüzey alanı, belirleme 8

Dokunmatik Yüzey hareketleri

iki parmakla dokunma 24

iki parmakla kaydırma 24

Dokunmatik Yüzey ve dokunmatik

ekran hareketleri

dokunma 23

iki parmakla kısıtma

yakınlaştırma 23

Dokunmatik Yüzey'i kullanma 23

düğmeler

güç 10

sağ Dokunmatik Yüzey 8

sol Dokunmatik Yüzey 8

düşük pil düzeyi 28

E

elektrostatik deşarj 53

en iyi uygulamalar 1

erişilebilirlik 54

esc tuşu, belirleme 11

etiketler

Bluetooth 13

kablosuz sertifikası 13

seri numarası 13

servis 12

WLAN 13

yasal düzenleme 13

F

fn tuşu, belirleme 11

G

genel WLAN bağlantısı 16

giriş gücü 51

GPS 17

güçü yönetme 25

güç

AC 29

pil 27

güç ayarları, kullanma 26

güç ayarlarını kullanma 26

güç düğmesi, belirleme 10

güç ışıkları, belirleme 6, 9

güç konektörü, belirleme 5

güç ölçer ayarlarını kullanma 26

güç ölçer, kullanma 26

güvenlik duvarı yazılımı 37

güvenlik kablosu yuvası, belirleme 6

güvenlik kablosu, takma 38

H

harici AC güç kaynağı kullanma 29

harici AC güç kaynağı, kullanma 29

Hazırda Bekletme

başlatma 25

çıkma 25

kritik pil düzeyinde başlatılan 28

HDMI bağlantı noktası

bağlanma 21

belirleme 5

HDMI, sesi yapılandırma 21

hoparlörler

bağlanma 19

belirleme 12

HP 3D DriveGuard 31

HP Apps Store, ziyaret etme 1

HP DataPass 17

HP kaynakları 2

HP Mobil Geniş Bant
etkinleştirme 16
IMEI numarası 16
MEID numarası 16
HP PC Hardware Diagnostics (UEFI)
kullanma 43
HP Recovery bölümü
çıkarma 49
kurtarma 48
HP Recovery Manager
başlatma 48
önyükleme sorunlarını
düzeltme 49
HP Recovery medyası
kurtarma 49
oluşturma 45
HP Touchpoint Manager 38

I

IMEI numarası 16
Internet güvenliği yazılımı,
kullanma 37
ışıklar
AC bağdaştırıcısı/pil 5
caps lock 9
güç 6, 9
sessiz 9

İ

iki parmakla dokunma Dokunmatik
Yüzey hareketi 24
iki parmakla kaydırma Dokunmatik
Yüzey hareketi 24
iki parmakla kıstırma yakınlaştırma
Dokunmatik Yüzey ve dokunmatik
ekran hareketi 23
işlem tuşları 11
belirleme 11

J

jaklar
ses çıkışı (kulaklık)/ses girişi
(mikrofon) 6

K

kablosuz ağ (WLAN)
bağlanma 16
çalışılabilen uzaklık 16
genel WLAN bağlantısı 16
kuruluş WLAN bağlantısı 16
kablosuz ağ, koruma 38

kablosuz denetimleri
düğme 15
işletim sistemi 15
kablosuz düğmesi 15
kablosuz ışığı 15
kablosuz sertifikası etiketi 13
kapatma 30
klavye ve isteğe bağlı fare
kullanma 24
klavyeyi ve isteğe bağlı fareyi
kullanma 24
konektör, güç 5
kritik pil düzeyi 28
kulaklık setleri, bağlama 20
kurtarma

başlatma 48
desteklenen diskler 46
diskler 46, 49
HP Recovery Manager 47
HP Recovery medyasını
kullanma 46
medya 49
seçenekler 47
sistem 47
USB flash sürücüsü 49
kurtarma bölümü
çıkarma 49
kurtarma medyası
HP Recovery Manager kullanarak
oluşturma 46
oluşturma 45
kuruluş WLAN bağlantısı 16

M

MEID numarası 16
Miracast 22
mobil geniş bant
etkinleştirme 16
IMEI numarası 16
MEID numarası 16

O

orijinal sistemi kurtarma 47

Ö

önyükleme sırası
değiştirme 49

P

parmak izi okuyucusu
kullanma 36

parmak izleri, kaydetme 36
parolalar

Setup Utility (BIOS) 36
Windows 35
parolaları kullanma 35
pil
bilgi bulma 27
boşaltma 28
düşük pil düzeyini çözümüleme
28
düşük pil düzeyleri 28
fabrikada mühürlenmiş 27
güç tasarrufu 28
pil bilgileri, bulma 27
pil gücü 27
programları ve sürücüleri
güncelleştirme 32

S

seri numarası 13
seri numarası, bilgisayar 13
servis etiketleri, yerini bulma 12
Ses 20
ses ayarları, kullanma 20
ses ayarlarını kullanma 20
ses çıkışı (kulaklık)/ses girişi
(mikrofon) jakı, belirleme 6
sessiz ışığı, belirleme 9
Setup Utility (BIOS) parolaları 36
SIM kart
takma 13
SIM yuvası, belirleme 6
sistem geri yükleme noktası
oluşturma 46
sistem geri yükleme noktası,
oluşturma 45
sistem kurtarma 47

T

takma
isteğe bağlı güvenlik kablosu 38
tuşlar
esc 11
fn 11
işlem 11
uçak modu 12
Windows 11

U

uçak modu 15
uçak modu tuşu 12, 15

USB 2.0 bağlantı noktası, belirleme
6

USB 3.0 bağlantı noktası, belirleme
5

Uyku

başlatma 25

çıkma 25

Uyku ve Hazırda Bekletme

başlatma 25

Uyku ve Hazırda Bekletme durumunu

başlatma 25

yedeklemeler 45

yeniden başlatmada parola
koruması 26

yuvalar

bellek kartı okuyucusu 5

güvenlik kablosu 6

SIM 6

yüksek tanımlı aygıtlar, bağlama
21, 22

Ü

ürün adı ve numarası, bilgisayar 13

V

video 20

virüsten koruma yazılımı, kullanma
37

W

web kamerası

belirleme 7

kullanma 19

web kamerası ışığı, belirleme 7

Windows

sistem geri yükleme noktası 45,
46

Windows araçları

kullanma 46

Windows parolaları 35

Windows tuşu, belirleme 11

WLAN antenleri, belirleme 7

WLAN aygıtı 13

WLAN etiketi 13

WLAN'a bağlanma 16

WWAN antenleri, belirleme 7

WWAN aygıtı 16

Y

yanıt vermeyen sistem 30

yasal düzenleme bilgileri

kablosuz sertifikası etiketleri 13

yasal düzenleme etiketi 13

yazılım

Disk Birleştiricisi 31

Disk Temizleme 31

HP 3D DriveGuard 31

yazılım güncelleştirmeleri,

yükleme 37

yazılımları ve bilgileri yedekleme 38