



HP DeskJet Ink Advantage 4670 All-in-One series

Sisällysluettelo

1 Miten?	1
2 Aluksi	2
Helppokäyttöisyys	2
Tulostimen osat	3
Ohjauspaneeli ja tilan merkkivalot	4
Perustietoja papereista	6
Lisää tulostusmateriaali	8
Alkuperäiskappaleen lisääminen	10
HP-tulostinohjelmiston avaaminen (Windows)	12
Lepotila	12
Hiljainen tila	12
3 Tulostaminen	15
Asiakirjojen tulostaminen	15
Valokuvien tulostaminen	16
Pikalomakkeiden tulostaminen	17
Tulostaminen arkin molemmille puolille (kaksipuolinen tulostus)	17
Tulostaminen mobiililaitteesta	18
Tulostus AirPrint-toiminnolla	18
Tulostus käyttämällä Suurin mahdollinen dpi -asetusta	19
Tulostusvihjeitä	20
4 Kopioiminen ja skannaaminen	22
Asiakirjojen kopioiminen	22
Skannaaminen	23
Kopiointi- ja skannausvihjeitä	28
5 Faksi	29
Faksin lähettäminen	29
Faksin vastaanottaminen	33
Puhelinluettelon yhteystietojen määrittäminen	37
Faksiasetusten muuttaminen	39
Faksi- ja digitaalipuhelinpalvelut	43
Faksaaminen VoIP-protokollalla (Voice over Internet Protocol)	43
Raporttien käyttäminen	44

6 Web-palvelujen käyttäminen	48
Mitä Web-palvelut ovat?	48
Verkkopalveluiden aloittaminen	48
Tulostaminen HP HP ePrint -toiminnolla	50
HP-tulosteet-palvelun käyttäminen	51
Käytä HP Connected -sivustoa	51
Verkkopalveluiden poistaminen	51
7 Värikasettien käyttö	52
Arvioitujen mustetasojen tarkastaminen	52
Mustekasettien vaihtaminen	53
Mustekasettien tilaaminen	54
Yhden tulostuskasetin tilan käyttäminen	55
Mustekasetin takuutiedot	56
Mustekasettien käyttöä koskevia vihjeitä	56
8 Tulostimen liittäminen	57
Tulostimen asentaminen langatonta yhteyttä varten	57
Langattoman yhteyden muodostaminen tulostimeen ilman reititintä	59
Verkkoasetusten muuttaminen	61
Tulostimen hallintatyökalut (verkkotulostimille)	62
Verkkotulostimen asentamista ja käyttämistä koskevia vihjeitä	64
9 Ongelmanratkaisu	65
Tukokset ja paperinsyöttöongelmat	65
Mustekasettiin liittyvät ongelmat	70
Tulostusongelmat	71
Kopiointiongelmat	79
Skannausongelmat	79
Faksiongelmat	80
Verkko- ja yhteysongelmat	88
Tulostimen laitteisto-ongelmat	89
HP-tuki	90
Liite A Tekniset tiedot	92
Hewlett-Packard Companyn ilmoitukset	92
Tekniset tiedot	92
Ympäristönsuojeluohjelma	94
Lainsäädännön edellyttämät tiedot	98

Liite B Faksin lisäasetukset	109
Faksitoiminnon asentaminen (rinnakkaispuhelinjärjestelmät)	109
Faksiasetusten testaaminen	128
 Hakemisto	 130

1 Miten?

Opi käyttämään HP DeskJet Ink Advantage 4670 series -laitetta

- [Aluksi sivulla 2](#)
- [Tulostaminen sivulla 15](#)
- [Web-palvelujen käyttäminen sivulla 48](#)
- [Kopioiminen ja skannaaminen sivulla 22](#)
- [Faksi sivulla 29](#)
- [Värikasettien käyttö sivulla 52](#)
- [Tulostimen liittäminen sivulla 57](#)
- [Tekniset tiedot sivulla 92](#)
- [Ongelmanratkaisu sivulla 65](#)

2 Aluksi

Tässä osassa käsitellään seuraavia aiheita:

- [Helppokäyttöisyys](#)
- [Tulostimen osat](#)
- [Ohjauspaneeli ja tilan merkkivalot](#)
- [Perustietoja papereista](#)
- [Lisää tulostusmateriaali](#)
- [Alkuperäiskappaleen lisääminen](#)
- [HP-tulostinohjelmiston avaaminen \(Windows\)](#)
- [Lepotila](#)
- [Hiljainen tila](#)

Helppokäyttöisyys

Tulostimessa on useita ominaisuuksia, joiden avulla vammaisten on helpompi käyttää sitä.

Näkökyky

Myös henkilöt, joiden näkökyky on heikentynyt, pystyvät käyttämään tulostimen mukana toimitettua HP-ohjelmistoa käyttöjärjestelmän helppokäyttötoiminnoilla. Ohjelmisto tukee myös useimpia avustavia tekniikoita, kuten näytönlukijoita, Braille-lukijoita ja puhetta tekstiksi muuntavia sovelluksia. Värisokeita käyttäjiä varten ohjelmiston ja HP-tulostimen värillisissä painikkeissa ja välilehdissä on kyseistä toimintoa kuvaava lyhyt teksti tai kuvake.

Liikuntakyky

Liikuntarajoitteiset käyttäjät voivat suorittaa HP-ohjelmiston toimintoja näppäimistökomennoina. HP-ohjelmisto tukee myös Windowsin helppokäyttöasetuksia (esim. alas jääviä näppäimiä, lukitusnäppäimiä, näppäimien toiston suodatusta ja hiirinäppäimiä). Tulostimen luokkua, painikkeita, paperilokeroita ja paperinohjaimia voidaan käyttää käyttäjän heikentyneestä ruumiillisesta voimasta ja ulottuvuudesta huolimatta.

Tuki

Lisätietoja tämän tulostimen helppokäyttöisyydestä ja HP:n sitoutumisesta tuotteiden helppokäyttöisyyteen on osoitteessa www.hp.com/accessibility.

Lisätietoja OS X -käyttöjärjestelmien helppokäyttöisyydestä on Applen verkkosivustossa osoitteessa www.apple.com/accessibility.

Tulostimen osat

Näkymä edestä

Kuva 2-1 HP DeskJet Ink Advantage 4670 All-in-One series edestä ja ylhäältä

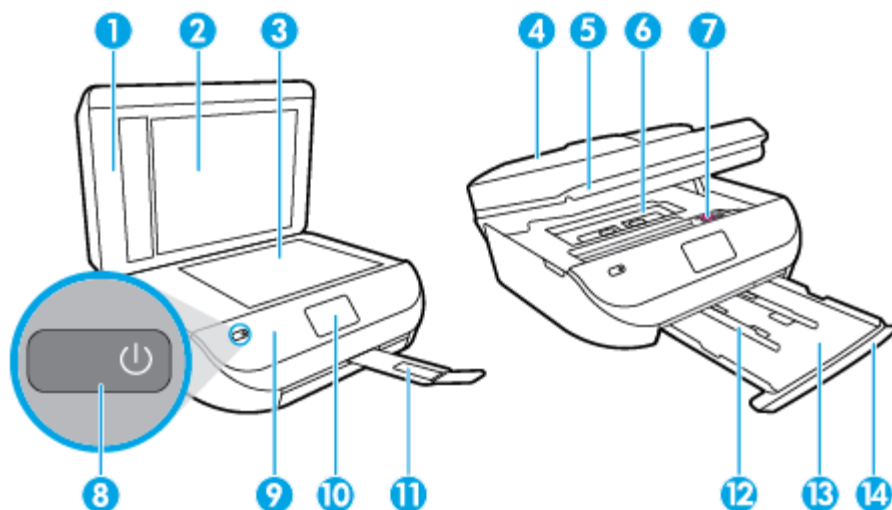

Ominaisuus	Kuvaus
1	Kansi
2	Kannen alusta
3	Skannerin lasi
4	Asiakirjansyöttölaite
5	Tulostuskasettien suojakansi
6	Paperipolun kansi
7	Mustekasetit
8	Käynnistyspainike (eli virtapainike)
9	Etupaneeli
10	Tulostimen näyttö
11	Automaattinen tulostelokeron jatke (eli lokeron jatke)
12	Paperin leveysohjaimet
13	Paperilokero
14	Paperilokeron luukku

Laite takaa

Kuva 2-2 HP DeskJet Ink Advantage 4670 All-in-One series takaa

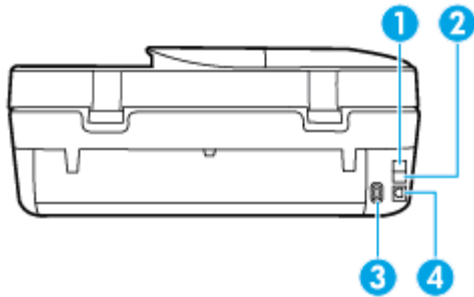

Ominaisuus	Kuvaus
1	Faksiportti (2-EXT)
2	Faksiportti (1-LINE)
3	Virtaliitäntä. Käytä vain HP:n toimittamaa verkkosovitinta.
4	Takaosan USB-portti

Ohjauspaneeli ja tilan merkkivalot

Yleiskuvaus painikkeista ja valoista

Seuraavassa kuvassa ja siihen liittyvässä taulukossa esitellään tulostimen ohjauspaneelin toiminnot.

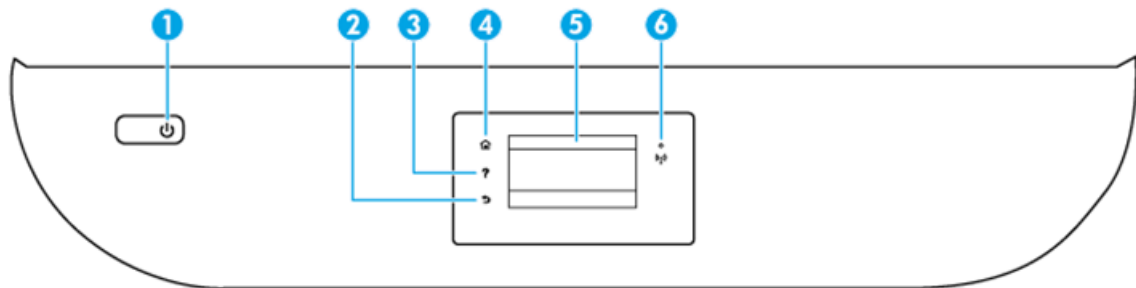

Numero	Nimi ja kuvaus
1	Käytössä -painike: Kytkee tai katkaisee tulostimen virran.
2	Takaisin-painike: Paluu edelliseen näyttöön.
3	Ohje-painike: Painikkeella avataan nykyisen toiminnon Ohje-valikko.
4	Aloitus-painike: Palaa Aloitus-näyttöön, joka avautuu, kun tulostin käynnistetään.
5	Ohjauspaneelin näyttö: Valikkokohteita voi selata vierittämällä, ja ne valitaan näyttöä koskettamalla.
6	Langattoman laitteen merkkivalo: Näyttää tulostimen langattoman yhteyden tilan. <ul style="list-style-type: none">Tasainen sininen valo tarkoittaa, että langaton yhteys on muodostettu ja voit tulostaa.Hitaasti vilkkuva valo ilmoittaa, että langaton yhteys on käytössä, mutta tulostinta ei ole yhdistetty verkkoon. Varmista, että tulostin on langattoman signaalin kantoalueella.

Numero	Nimi ja kuvaus
	<ul style="list-style-type: none"> Nopeasti vilkkuva valo ilmaisee langattoman yhteyden virhettä. Lisätietoja on tulostimen näyttöön tulevassa viestissä. Jos langaton yhteys on katkaistu, langattoman yhteyden merkkivalo ei pala ja näytössä näkyy Langaton ei käytössä.

Ohjauspaneelin näyttökuvakkeet

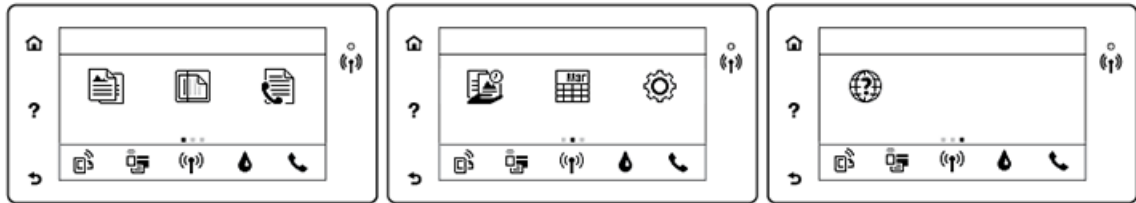

Kuvake	Tarkoitus
	Kopioiminen : Avaa Kopioiminen -valikon, jossa voit valita kopion tyyppin tai muuttaa kopiointiasetuksia.
	Skannaaminen : Avaa Skannaaminen -valikon, jossa voit valita skannauksen kohteen.
	Faksi : Avaa näytön, jossa voit faksata tai muuttaa faksiasetuksia.
	HP-tulosteet : Tuo käyttöön nopean ja helpon tavan käyttää ja tulostaa internetistä tietoja, kuten kuponkeja, värityssivuja ja palapelejä.
	Pikalomakkeet : HP:n Pikalomakkeet-toiminnon avulla voit tulostaa kalentereita, tarkistuslistoja, pelejä, muistivihkopaperia, kaaviopaperia ja nuottipaperia.
	Asetukset : Avaa Asetukset -valikon, jossa voit muuttaa laitteen asetuksia ja käyttää ylläpitotyökaluja.
	Ohje : Tästä avataan Ohje-valikko, jonka kautta voi katsella opastusvideoita, tulostimen toimintotietoja ja vinkkejä.
	ePrint-kuvake: Avaa Verkkopalv. yhteenveto -valikon, josta voi tarkistaa ePrint-tilatiedot, muuttaa ePrint-asetuksia tai tulostaa tietosivun.
	Wi-Fi Direct-kuvake: Tästä avataan Wi-Fi Direct -valikko, josta Wi-Fi Direct voidaan ottaa käyttöön ja Wi-Fi Direct sammuttaa ja jossa näkyvät Wi-Fi Direct -nimi ja -salasana.
	Langaton yhteys -kuvake: Avaa Langaton yhteenveto -valikon, jossa voit tarkistaa langattoman yhteyden tilan ja muuttaa langattoman yhteyden asetuksia. Voit myös tulostaa langattoman yhteyden testiraportin, joka auttaa selvittämään verkkoyhteyden ongelmia.
	Muste-kuvake: Näyttää kunkin kasetin arvioidun mustetason. Näyttää varoitusymbolin, jos mustetaso on odotettua vähimmäismustetasoa alhaisempi. HUOMAUTUS: Mustetason varoitukset ja ilmaisimet antavat vain arvioita suunnittelua varten. Kun laite ilmoittaa musteen olevan vähissä, uusi mustekasetti kannattaa pitää saatavilla, jotta mahdolliset tulostusviiveet voidaan välttää. Tulostuskasetteja ei tarvitse vaihtaa uusiin ennen kuin tulostuslaadun heikkeneminen sitä edellyttää.
	Faksin tila -kuvake: Näyttää automaattisen vastaustoiminnon tilatiedot, faksilokit ja faksin äänenvoimakkuuden.

Perustietoja papereista

Tulostin on suunniteltu toimimaan useimpien toimistopapereiden kanssa. On suositeltavaa kokeilla erilaisia paperityyppejä, ennen kuin niitä hankitaan suuria määriä. Paras mahdollinen tulostuslaatu saadaan käyttämällä HP-papereita. Lisätietoja HP-paperista löytyy HP:n verkkosivustossa osoitteessa www.hp.com.



HP suosittelee ColorLok-logolla varustetun tavallisen paperin käyttämistä jokapäiväisessä tulostuksessa. Kaikki ColorLok-logolla varustetut paperit on testattu riippumattomassa testauslaitoksessa sen luotettavuuden ja tulostuslaadun korkeiden standardien täyttämiseksi. ColorLok-paperit tarjoavat terävät, voimakkaat värit, tummemmat mustan sävyt. Lisäksi ne kuivuvat nopeammin kuin tavalliset paperit. Kaikki suurimmat paperinvalmistajat valmistavat ColorLok-logolla varustettuja papereita eripainoisina ja -kokoisina versioina.

Tässä osassa käsitellään seuraavia aiheita:

- [Suositeltavat paperit tulostamista varten](#)
- [HP-paperitarvikkeiden tilaaminen](#)
- [Vinkkejä paperin valintaan ja käyttöön](#)

Suosittelavat paperit tulostamista varten

Parhaan tulostuslaadun saavutat HP-papereilla, jotka on suunniteltu erityisesti kyseiseen projektiin liittyvää tulostusta varten.

Paperityyppien saatavuus saattaa vaihdella maittain ja alueittain.

Valokuvatulostus

- **HP Premium Plus -valokuvapaperi**

HP Premium Plus -valokuvapaperi on HP:n korkealaatuisin valokuvapaperi parhaita valokuviasi varten. HP Premium Plus -valokuvapaperille voit tulostaa kauniita valokuvia, jotka kuivuvat hetkessä, joten voit jakaa ne heti tulostuksen jälkeen. Paperia on saatavilla useita kokoja, kuten A4, 8,5×11 tuumaa 2,16×2,79 cm, 4×6 tuumaa 10×15 cm ja 5×7 tuumaa 13×18 cm sekä kaksi viimeistelyä: kiiltävä ja himmeäpintainen (puolikiiltävä). Sopii erinomaisesti parhaiden kuviesi ja erityisten valokuvaprojektien kehystykseen, näytteillepanoon tai lahjaksi antamiseen. HP Premium Plus -valokuvapaperilla saat loistavat tulokset ja ammattitason laadun ja kestävyuden.

- **HP:n erikoisvalokuvapaperi**

Kiiltävän valokuvapaperin heti kuivuva pinoite helpottaa kuvien käsittelyä ja estää niiden tahraantumisen. Paperi on vettä ja kosteutta kestävää sekä tahriintumatonta, eivätkä sormenjäljet tartu sen pintaan. Sille tulostetut valokuvat näyttävät ja tuntuvat laboratorioissa kehitetyiltä. Sitä on saatavilla useina kokoina, kuten A4, 8,5×11 tuumaa 2,16×2,79 cm, 4×6 tuumaa 10×15 cm ja 5×7 tuumaa 13×18 cm. Hapottomuus pidentää asiakirjojen säilymisaikaa.

- **HP Everyday -valokuvapaperi**

Tulosta värikkäitä jokapäiväisiä pikavedoksia matalilla kustannuksilla – käytä huolettomaan valokuvien tulostukseen suunniteltua paperia. Tämä edullinen valokuvapaperi kuivuu nopeasti, joten tulosteita on helppo käsitellä. Saat teräviä ja tarkkoja kuvia, kun käytät tätä paperia minkä tahansa mustesuihkutulostimen kanssa. Paperia on saatavilla kiiltävällä viimeistelyllä useina kokoina, kuten A4,

8,5×11 tuumaa 2,16×2,79 cm, 5×7 tuumaa 13×18 cm ja 4×6 tuumaa 10×15 cm. Hapottomuus pidentää asiakirjojen säilymisaikaa.

- **HP Photo Value Pack -pakkaukset**

HP Photo Value Pack -pakkaukset sisältävät alkuperäisiä HP-mustekasetteja ja HP Advanced -valokuvapaperia, minkä ansiosta säästät aikaa ja vaivaa tulostaessasi edullisia ja ammattimaisia valokuvia HP-tulostimellasi. Alkuperäiset HP-musteet ja HP Advanced Photo Paper -valokuvapaperi on suunniteltu toimimaan yhdessä, minkä ansiosta valokuvat säilyvät kauan ja niiden värit toistuvat elävinä. Mahtava ratkaisu kaikkien lomakuvien tulostamiseen ja kuvien jakamiseen.

Yritysassiakirjat

- **HP Premium -esityspaperi (120 g, matta) tai HP Professional -paperi (120 g matta)**

Tämä paperi on painavaa, kaksipuolista mattapaperia, joka sopii täydellisesti esitelmien, ehdotusten, raporttien ja uutiskirjeiden luomiseen. Tämä raskas paperi näyttää ja tuntuu vaikuttavalta.

- **HP:n esitepaperi 180 g kiiltävä tai HP Professional -paperi 180 kiiltävä**

Nämä paperit ovat kiiltäväpintaisia molemmilta puolilta, joten ne soveltuvat kaksipuoliseen tulostuskäyttöön. Tämä paperi soveltuu erinomaisesti lähes valokuvatason tulosteiden, raporttien kansilehtien, esitysten, esitteiden, erilaisten kirjekuorien ja kalenterien tulostamiseen.

- **HP:n esitepaperi 180 g matta tai HP Professional -paperi 180 matta**

Nämä paperit ovat mattapintaisia molemmilta puolilta, joten ne soveltuvat kaksipuoliseen tulostuskäyttöön. Tämä paperi soveltuu erinomaisesti lähes valokuvatason tulosteiden, raporttien kansilehtien, esitysten, esitteiden, erilaisten kirjekuorien ja kalenterien tulostamiseen.

Tavallinen tulostaminen

Kaikkien lueteltujen paperin valmistuksessa on käytetty ColorLok-tekniikkaa, joka vähentää tahraantumista, voimistaa mustia ja elävöittää värejä.

- **HP:n Bright White Inkjet -paperi ja Color Inkjet -paperi**

HP Bright White Inkjet -paperille ja Color Inkjet -paperille tulostettavien asiakirjojen värikontrasti on hyvä ja teksti terävää. Kumpikin paperityyppi on niin läpikuultamaton, että sen molemmille puolille voidaan tulostaa värillisiä tulostustöitä. Tämän vuoksi paperi soveltuu hyvin tiedotteiden, raporttien ja mainoslehtisten tekemiseen.

- **HP:n Multipurpose- ja All-in-One -tulostuspaperi**

HP:n Multipurpose- ja All-in-One -tulostuspaperit ovat laadukkaita, moneen käyttötarkoitukseen soveltuvia paperityyppejä. Sille tulostetut asiakirjat näyttävät ja tuntuvat vakuuttavammilta kuin tavalliselle yleispaperille tai kopiopaperille tulostetut asiakirjat. Hapottomuus pidentää asiakirjojen säilymisaikaa.

- **HP:n Office-, Copy- ja Copy & Print -paperit**

Nämä HP:n paperityypit ovat laadukkaita papereita, joita voi käyttää kopioiden, luonnosten, muistioiden ja muiden arkisten dokumenttien tuottamiseen. Tulosteet säilyvät kauan, koska paperi ei sisällä happoa.

- **HP-uusiotoimistopaperi**

HP-uusiotoimistopaperi on laadukas monitoimipaperi, joka on valmistettu 30-prosenttisesti kierrätetystä kuidusta.

HP-paperitarvikkeiden tilaaminen

Tulostin on suunniteltu toimimaan useimpien toimistopapereiden kanssa. Paras mahdollinen tulostuslaatu saadaan käyttämällä HP-papereita.

Saat lisätietoja HP:n paperien ja muiden tarvikkeiden tilaamisesta valitsemalla linkin www.hp.com. HP:n verkkosivuston jotkin osat ovat tällä hetkellä käytettävissä vain englanninkielisenä.

HP suosittelee jokapäiväisten asiakirjojen tulostukseen ja kopiointiin tavallisia papereita, joissa on ColorLok-logo. Kaikki ColorLok-logolla varustetut paperit on testattu riippumattomasti, ja ne täyttävät luotettavuudelle ja tulostuslaadulle asetetut korkeat vaatimukset. Niitä käytettäessä myös asiakirjat ovat terävämpiä, värit ovat elävämpiä, mustat ovat puhtaampia ja tulosteiden kuivumisaika on lyhyempi kuin käytettäessä muita tavallisia papereita. Kaikki suurimmat paperinvalmistajat valmistavat ColorLok-logolla varustettuja papereita eripainoisina ja -kokoisina versioina.

Vinkejä paperin valintaan ja käyttöön

Noudattamalla seuraavia ohjeita tulostuksen laatu on paras mahdollinen.

- Lisää lokeroon tai automaattiseen asiakirjansyöttölaitteeseen vain yhdenlaista paperia kerrallaan.
- On tärkeää, että paperi lisätään lokeroon ja asiakirjansyöttölaitteeseen oikein.
- Älä täytä lokeroa tai asiakirjansyöttölaitetta liian täyteen.
- Jotta tukokset, heikko tulostusjälki ja muut tulostusongelmat voidaan välttää, älä lisää lokeroon tai asiakirjansyöttölaitteeseen seuraavanlaista paperia:
 - Moniosaiset lomakkeet
 - Vahingoittunut, käpristynyt tai ryppyinen tulostusmateriaali
 - Aukkoja tai reikiä sisältävä tulostusmateriaali
 - Voimakkaasti kuvioitu, kohokuvioitu tai mustetta huonosti imevä tulostusmateriaali
 - Liian kevyt tai helposti venyvä tulostusmateriaali
 - Niittejä tai paperinliittimiä sisältävä tulostusmateriaali

Lue lisää mukautetuista paperikoista, joita tulostin tukee.

[Napsauttamalla tätä voit siirtyä verkkoon hakemaan lisätietoja.](#)

Lisää tulostusmateriaali

Jatka valitsemalla paperin koko.

Pienikokoisen paperin lataaminen

1. Avaa paperilokeron kansi.

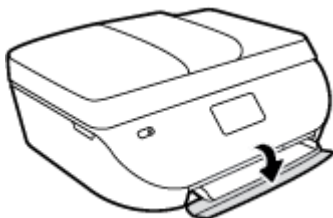

2. Vedä paperilokero ulos.

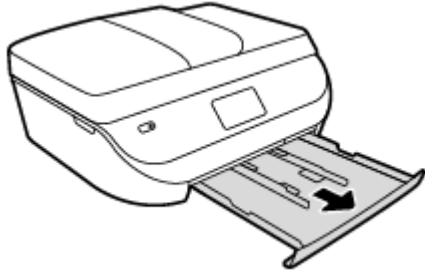

3. Lisää paperia.

- Poista kaikki paperilokerossa olevat paperit ja lisää sitten valokuvapaperi tulostuspuoli alaspäin ja HP:n logo ylöspäin.
- Työnnä valokuvapaperia eteenpäin niin pitkälle kuin se menee.
- Työnnä paperinohjaimet tiiviisti valokuvapaperia vasten.

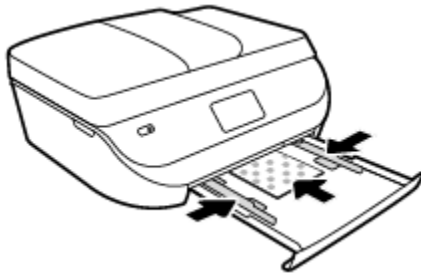

4. Työnnä paperilokero takaisin tulostimeen ja avaa paperilokeron kansi.

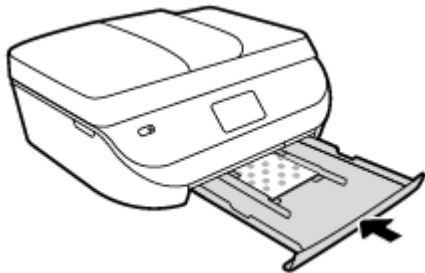

5. Vaihda tai säilytä tulostimen näytössä näkyvä paperiasetus.

Täysikokoisen paperin lisääminen

1. Avaa paperilokeron kansi.



2. Vedä paperilokero ulos ja liu'uta paperin leveysohjaimia ulospäin.

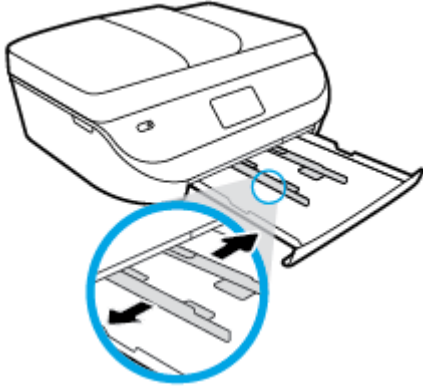

3. Lisää paperia.

- Aseta paperipino paperilokeroon siten, että pinon lyhyt reuna osoittaa eteenpäin ja arkkien tulostuspuolet ovat alaspäin.
- Työnnä paperia eteenpäin niin pitkälle kuin se menee.
- Siirrä paperin leveysohjaimia sisään päin, kunnes ne ovat paperipinon reunoja vasten.

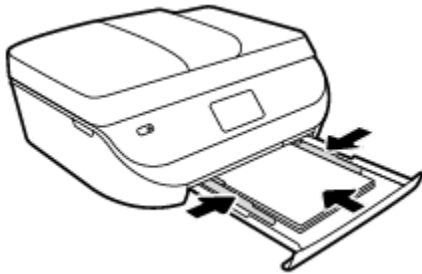

4. Työnnä paperilokero takaisin paikalleen ja sulje paperilokeron kansi.

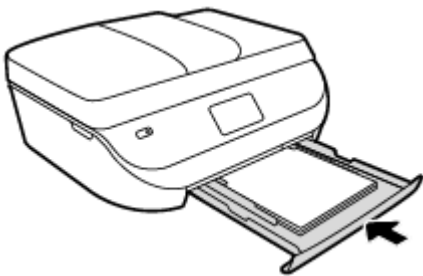

5. Vaihda tai säilytä tulostimen näytössä näkyvä paperiasetus.

Alkuperäiskappaleen lisääminen

Alkuperäiskappaleen asettaminen skannerin lasille

1. Nosta skannerin kansi.

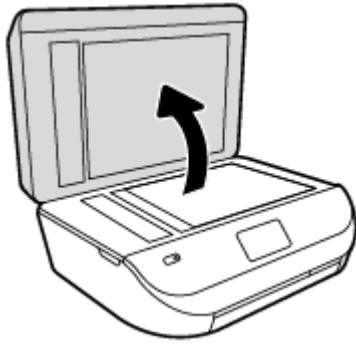

2. Aseta alkuperäiskappale tulostettava puoli alaspäin laitteen lasin oikeaan etukulmaan.

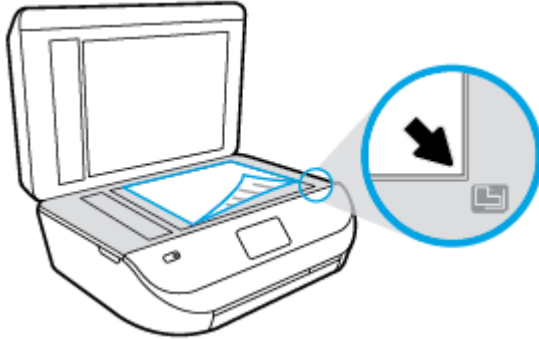

3. Sulje skannerin kansi.

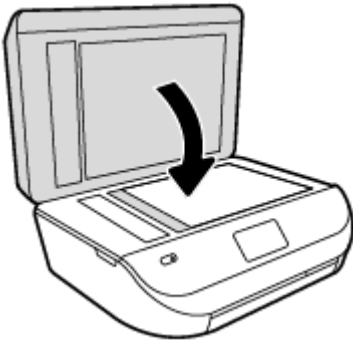

Alkuperäiskappaleen asettaminen asiakirjansyöttölaitteeseen

1. Avaa asiakirjansyöttölaitteen kansi.



2. Liu'uta paperin leveysohjaimia ulospäin.

3. Aseta alkuperäiskappale asiakirjansyöttölaitteeseen tulostuspuoli ylöspäin.

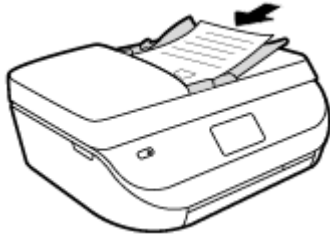

4. Siirrä paperin leveysohjaimia sisäänpäin, kunnes ne ovat paperipinon reunoja vasten.



HP-tulostinohjelmiston avaaminen (Windows)

Kun HP-tulostinohjelmisto on asennettu, toimi oman käyttöjärjestelmäsi ohjeiden mukaisesti:

- **Windows 8.1:** Valitse aloitusnäytön vasemmasta alakulmasta nuoli alaspäin ja valitse tulostimen nimi.
- **Windows 8:** Napsauta hiiren kakkospainikkeella aloitusnäytöstä mitä tahansa tyhjää kohtaa, valitse sovellusriviltä **Kaikki sovellukset** ja valitse sitten tulostimen nimi.
- **Windows 7, Windows Vista ja Windows XP:** Valitse tietokoneen työpöydältä **Käynnistä** ja valitse **Kaikki ohjelmat**. Valitse **HP** ja napsauta tulostimen kansiota. Valitse kuvake, jossa on tulostimen nimi.

Lepotila

- Virtaa kuluu tavallista vähemmän, kun laite on lepotilassa.
- Tulostimen alkumäärittelyn jälkeen tulostin siirtyy lepotilaan, jos laitetta ei käytetä viiteen minuuttiin.
- Lepotilan aikarajaa voi muuttaa ohjauspaneelista.

Lepotilan aikarajan asettaminen

1. Kosketa aloitusnäytöstä  (**Asetukset**).



HUOMAUTUS: Jos Aloitus-näyttö ei ole näkyvässä, paina **Aloitus**-painiketta.

2. Valitse **Virranhallinta**.
3. Valitse **Lepotila**.
4. Kosketa **5 minuutin jälkeen, 10 minuutin jälkeen tai 15 minuutin jälkeen**.

Hiljainen tila

Hiljainen tila hidastaa tulostusta tavalla, joka vaimentaa tulostuksesta aiheutuvaa ääntä, mutta ei heikennä tulostuslaatua. Hiljainen tila on käytettävissä ainoastaan, kun tulostetaan tavalliselle paperille ja

tulostustilana on **Normaali**. Jos haluat vähentää tulostuksesta syntyvää ääntä, ota Hiljainen tila -asetus käyttöön. Jos haluat tulostaa normaalinopeudella, poista Hiljainen tila -asetus käytöstä. Oletusasetus on, että hiljainen tila ei ole käytössä.



HUOMAUTUS: Jos hiljainen tila on käytössä mutta tulostat tavalliselle paperille käyttämällä tulostuslaatuasetusta **Luonnos** tai **Paras** tai jos tulostat valokuvapaperille tai kirjekuorille, tulostin toimii kuin Hiljainen tila -asetus ei olisi käytössä.

Voit määrittää tulostimen käyttämään automaattisesti hiljaista tilaa ajastamalla toiminnon. Voit esimerkiksi ajastaa tulostimen käyttämään hiljaista tilaa joka päivä iltakymmenestä aamukahdeksaan. Oletusasetus on, että hiljainen tila ei ole käytössä.

Hiljaisen tilan ottaminen käyttöön tai poistaminen käytöstä

Hiljaisen tilan ottaminen käyttöön ja poistaminen käytöstä tulostimen ohjauspaneelista

1. Valitse aloitusnäytöstä **Asetukset** .
2. Valitse **Asetukset** .
3. Valitse **Hiljainen tila**.
4. Valitse **Hiljainen tila** -asetuksen kohdalta **Käytössä** tai **Ei käytössä**.

Hiljaisen tilan ottaminen käyttöön tai poistaminen käytöstä tulostinohjelmistossa (Windows)

1. Avaa HP-tulostinohjelmisto. Lisätietoja on kohdassa [HP-tulostinohjelmiston avaaminen \(Windows\) sivulla 12](#).
2. Valitse **Hiljainen tila** -välilehti.
3. Valitse **Käytössä** tai **Ei käytössä**.
4. Valitse **Tallenna asetukset**.

Hiljaisen tilan ottaminen käyttöön tai pois käytöstä sisäisen verkkopalvelimen kautta

1. Avaa sisäinen verkkopalvelin. Lisätietoja on kohdassa [Sulautetun Web-palvelimen avaaminen sivulla 63](#).
2. Napsauta **Asetukset**-välilehteä.
3. Valitse **Asetukset**-kohdassa **Hiljainen tila** ja sitten **Käytössä** tai **Ei käytössä**.
4. Valitse **Käytä**.

Hiljaisen tilan aikataulun luominen

Hiljaisen tilan ajastaminen tulostimen ohjauspaneelista

1. Valitse aloitusnäytöstä **Asetukset** .
2. Valitse **Asetukset** .
3. Valitse **Hiljainen tila**.
4. Ota **Hiljainen tila** käyttöön koskettamalla kohtaa **Ei käytössä** ja vahvista sitten asetus valitsemalla **OK**.
5. Valitse **Ajasta sammutus** ja muuta sitten ajastuksen alkamis- ja loppumisaikaa.

Hiljaisen tilan ottaminen käyttöön tai poistaminen käytöstä tulostinohjelmistossa (Windows)

1. Avaa HP-tulostinohjelmisto. Lisätietoja on kohdassa [HP-tulostinohjelmiston avaaminen \(Windows\) sivulla 12](#).
2. Valitse välilehti **Hiljainen tila**.
3. Valitse **Hiljainen tila** -kohdasta **Käytössä**.
4. Määritä hiljaisen tilan alkamis- ja loppumisaika **hiljaisen tilan ajastusosiosta**.
5. Valitse **Tallenna asetukset**.

Hiljaisen tilan ajastaminen sisäiseltä verkkopalvelimelta

1. Avaa sisäinen verkkopalvelin. Lisätietoja on kohdassa [Sulautetun Web-palvelimen avaaminen sivulla 63](#).
2. Napsauta **Asetukset**-välilehteä.
3. Valitse **Määritykset**-osiosta **Hiljainen tila** ja valitse sitten **Hiljainen tila** -kohdasta **Käytössä**.
4. Määritä hiljaisen tilan alkamis- ja loppumisaika **hiljaisen tilan ajastusosiosta**.
5. Valitse **Käytä**.

3 Tulostaminen

Ohjelmisto käsittelee automaattisesti useimmat tulostusasetukset. Asetuksia voi vaihtaa manuaalisesti vain silloin, kun haluat muuttaa tulostuslaatua, tulostaa erikoisille paperityypeille tai käyttää erityistoimintoja.

Tässä osassa käsitellään seuraavia aiheita:

- [Asiakirjojen tulostaminen](#)
- [Valokuvien tulostaminen](#)
- [Pikalomakkeiden tulostaminen](#)
- [Tulostaminen arkin molemmille puolille \(kaksipuolinen tulostus\)](#)
- [Tulostaminen mobiililaitteesta](#)
- [Tulostus AirPrint-toiminnolla](#)
- [Tulostus käyttämällä Suurin mahdollinen dpi -asetusta](#)
- [Tulostusvihjeitä](#)

Asiakirjojen tulostaminen

Varmista, että paperi on paperilokerossa.

Asiakirjan tulostaminen(Windows)

1. Valitse ohjelmassa **Tulosta**.
2. Varmista, että tulostin on valittuna.
3. Napsauta painiketta, joka avaa **Ominaisuudet**-valintaikkunan.

Painikkeen nimi voi olla eri sovelluksissa erilainen, esimerkiksi **Ominaisuudet**, **Asetukset**, **Tulostinasetukset**, **Tulostimen ominaisuudet**, **Tulostin** tai **Määrittelyt**.

4. Valitse sopivat asetukset.
 - Valitse **Asettelu**-välilehdessä suunnaksi **Pysty** tai **Vaaka**.
 - Valitse **Paperi/Laatu**-välilehden **Lokeron valinta**-kohdan avattavasta **Tulostusmateriaali**-luettelosta oikea paperityyppi ja valitse sitten **Laatuasetukset**-kohdasta oikea tulostuslaatu.
 - Napsauta **Lisäasetukset**-painiketta ja valitse sopiva paperikoko avattavasta **Paperikoko**-luettelosta.
5. Sulje **Ominaisuudet**-valintaikkuna valitsemalla **OK**.
6. Aloita tulostus valitsemalla **Tulosta** tai **OK**.

Asiakirjojen tulostaminen: (OS X)

1. Valitse ohjelman **Tiedosto**-valikosta **Tulosta**.
2. Varmista, että oikea tulostin on valittuna.

3. Määritä sivun ominaisuudet.

Jos vaihtoehtoa ei näy Tulosta -valintaikkunassa, valitse **Näytä tiedot**.



HUOMAUTUS: USB-yhteydellä liitetylle tulostimelle on käytettävissä seuraavat vaihtoehdot. Valintojen sijainti saattaa vaihdella eri sovelluksissa.

- Valitse paperikoko.



HUOMAUTUS: Jos muutat **paperikoko**a, tarkista, että tulostimeen on lisätty oikean kokoista paperia ja aseta tulostimen ohjauspaneelin paperiasetus kokoa vastaavaksi.

- Valitse suunta.
- Anna skaalausprosentti.

4. Valitse **Tulosta**.



HUOMAUTUS: Jos tulostettuja asiakirjoja ei ole tasattu paperin reunojen kanssa, varmista, että olet valinnut oikean kieli- ja alueasetuksen. Valitse tulostimen näytöltä **Asennus** ja sitten **Asetukset**. Valitse haluamasi kieli ja alue annetuista vaihtoehdoista. Oikeat kieli- ja alueasetukset takaavat, että tulostin käyttää paperin oikeita oletusasetuksia.

Valokuvien tulostaminen

Varmista, että valokuvapaperi on valokuvakerossa.

Valokuvan tulostaminen tulostinohjelmistosta (Windows)

1. Valitse ohjelmassa **Tulosta**.
2. Varmista, että tulostin on valittuna.
3. Napsauta painiketta, joka avaa **Ominaisuudet**-valintaikkunan.
Painikkeen nimi voi olla eri sovelluksissa erilainen, esimerkiksi **Ominaisuudet**, **Asetukset**, **Tulostinasetukset**, **Tulostimen ominaisuudet**, **Tulostin** tai **Määrittelyt**.
4. Valitse sopivat asetukset.
 - Valitse **Asettelu**-välilehdessä suunnaksi **Pysty** tai **Vaaka**.
 - Valitse **Paperi/Laatu**-välilehden **Lokeron valinta**-kohdan avattavasta **Tulostusmateriaali**-luettelosta oikea paperityyppi ja valitse sitten **Laatuasetukset**-kohdasta oikea tulostuslaatu.
 - Napsauta **Lisäasetukset**-painiketta ja valitse sopiva paperikoko avattavasta **Paperikoko**-luettelosta.
5. Palaa **Ominaisuudet**-valintaikkunaan valitsemalla **OK**.
6. Valitse **OK** ja valitse sitten **Tulosta**-valintaikkunasta **Tulosta** tai **OK**.

Valokuvien tulostaminen tietokoneelta: (OS X)

1. Valitse ohjelman **Tiedosto**-valikosta **Tulosta**.
2. Varmista, että oikea tulostin on valittuna.
3. Määritä tulostusasetukset.
Jos vaihtoehtoa ei näy Print (Tulosta) -valintaikkunassa, valitse **Show Details** (Näytä tiedot).

 **HUOMAUTUS:** USB-yhteydellä liitettylle tulostimelle on käytettävissä seuraavat vaihtoehdot. Valintojen sijainti saattaa vaihdella eri sovelluksissa.

- a. Valitse **Paper Size** (Paperikoko) -ponnahdusvalikosta sopiva paperikoko.

 **HUOMAUTUS:** Jos muutat paperikokoasetusta, varmista, että olet lisännyt oikean paperin.

- b. Valitse **Suunta**.

- c. Valitse avautuvasta valikosta **Paperityyppi/laatu** ja valitse sitten seuraavat asetukset:

- **Paperityyppi:** Tulostustyölle soveltuva valokuvapaperityyppi
- **Laatu:** **Paras** tai **Suurin mahdollinen dpi**
- Valitse **Väriasetukset** -kolmio ja sitten asianmukainen **Valokuvankorjaus**-vaihtoehto.
 - **Virta katkaistuna:** kuvaan ei tehdä mitään säätöjä.
 - **Käytössä:** tarkentaa kuvan automaattisesti, säätää kuvan terävyyttä hillitysti.

4. Valitse muut tarvittavat tulostusasetukset ja napsauta sitten **Tulosta**.

Pikalomakkeiden tulostaminen

Pikalomakkeet-toiminnon avulla voit tulostaa kalentereita, tarkistuslistoja, pelejä, muistivihkopaperia, kaaviopaperia ja nuottipaperia.

Pikalomakkeiden tulostaminen

1. Kosketa tulostimen näytön Aloitus-näkymässä **Pikalomakkeet**.

 **VIHJE:** Jos **Pikalomakkeet**-vaihtoehto ei näy tulostimen näytössä, paina **Aloitus**-painiketta ja pyyhkäise oikealle, kunnes **Pikalomakkeet** tulee näkyviin.

2. Valitse koskettamalla jokin Pikalomakkeet-vaihtoehtoista.
3. Kun olet valinnut tulostettavan lomakkeen tyyppin, valitse kopioiden lukumäärä ja paina sitten **Tulosta**.

Tulostaminen arkin molemmille puolille (kaksipuolinen tulostus)

Tulostaminen arkin molemmille puolille

Tulostimella voi tulostaa automaattisesti paperin kummallekin puolelle, jos käytössä on automaattinen kaksipuolinen tulostusmekanismi (kaksipuolisen tulostuksen yksikkö).

1. Valitse ohjelmistossa **Tulosta**.
2. Varmista, että tulostin on valittuna.
3. Napsauta painiketta, joka avaa **Ominaisuudet**-valintaikkunan.

Painikkeen nimi voi olla eri sovelluksissa erilainen, esimerkiksi **Ominaisuudet**, **Asetukset**, **Tulostinasetukset**, **Tulostinominaisuudet**, **Tulostin** tai **Määrittelyt**.

4. Valitse sopivat asetukset.

- Valitse **Asettelu**-välilehden **Tulosta molemmille puolille** -pudotusvalikosta **pysty-** tai **vaakasuunta** ja **Kääntö pitkän sivun ympäri** tai **Kääntö lyhyen sivun ympäri**.
- Valitse **Paperi/Laatu**-välilehden **Lokeron valinta**-kohdan avattavasta **Tulostusmateriaali**-luettelosta oikea paperityyppi ja valitse sitten **Laatuasetukset**-kohdasta oikea tulostuslaatu.
- Napsauta **Lisäasetukset** -painiketta **Paperi/Tuloste** -alueella, valitse sopiva paperikoko **Paperin koko** -valikosta.



HUOMAUTUS: Jos muutat **Paperikokoa**, tarkista, että tulostimeen on lisätty oikean kokoista paperia ja aseta tulostimen ohjauspaneelin paperiasetus kokoa vastaavaksi.

5. Tulosta valitsemalla **OK**.



HUOMAUTUS: Kun asiakirjasta on tulostettu yksi sivu, odota, että tulostin lataa paperin automaattisesti uudelleen, jotta sen toiselle puolelle voidaan tulostaa. Sinun ei tarvitse tehdä mitään.

Tulostaminen arkin molemmille puolille: (OS X)

1. Valitse ohjelman **Tiedosto**-valikosta **Tulosta**.
2. Valitse Tulostus-ikkunassa ponnahdusvalikosta **Asettelu**.
3. Valitse haluamasi sidontamalli kaksipuolisille sivuille ja napsauta sitten **Tulosta**.

Tulostaminen mobiililaitteesta

HP:n mobiilitulostustekniikan ansiosta tulostaminen älypuhelimesta tai tabletista tulostimeen on helppoa.

Jos olet kotona tai toimistossa, tee seuraavat toimet älypuhelimella tai tabletilla jo olevien tulostusominaisuuksien käyttämiseksi:

1. Varmista, että mobiililaitte ja tulostin on kytketty samaan verkkoon.
2. Valitse valokuva tai asiakirja, jonka haluat tulostaa, ja valitse tulostin.
3. Vahvista tulostusasetukset ja tulosta.

Jos haluat tulostaa muodostamatta verkkoyhteyttä, katso lisätietoja kohdasta [Langattoman yhteyden muodostaminen tulostimeen ilman reititintä sivulla 59](#).

Jos olet liikkeellä, voit tulostaa asiakirjan lähettämällä **ePrint** -sovelluksella sähköpostin **ePrint** -yhteensopivaan tulostimeen. Lisätietoja on kohdassa [Tulostaminen HP HP ePrint -toiminnolla sivulla 50](#).

Lisätietoja on HP:n langattoman tulostuksen tukisivustolla (www.hp.com/go/mobileprinting).

Tulostus AirPrint-toiminnolla

Tulostamista Applen AirPrint-ohjelman avulla tuetaan iOS 4.2- ja Mac OS X 10.7 -käyttöjärjestelmissä ja niitä uudemmissa versioissa. AirPrintin avulla voit lähettää tietoja tulostimeen langattomasti iPad (iOS 4.2)-, iPhone (3GS tai uudempi)- tai iPod touch (vähintään 3. sukupolvi) -laitteesta seuraavissa mobiilisovelluksissa:

- posti
- valokuvat
- Safari
- tuetut muun valmistajan ohjelmat, kuten Evernote.

Jos haluat käyttää AirPrintiä, huomioi seuraavat seikat:

- Tulostimen ja Apple-laitteen on oltava yhteydessä samaan verkkoon kuin AirPrintiä käyttävä laite. Kohdasta www.hp.com/go/mobileprinting saat lisätietoja AirPrintin käyttämisestä ja siitä, mitkä HP-tuotteet ovat yhteensopivia AirPrintin kanssa.
- Lisää tulostimen paperiasetuksia vastaavaa paperia.

Tulostus käyttämällä Suurin mahdollinen dpi -asetusta

Käytä suurinta tulostustarkkuutta, jos haluat tulostaa hyvälaatuisia, teräviä kuvia valokuvapaperille.

Suurin dpi -tilassa tulostaminen kestää kauemmin kuin muilla asetuksilla tulostaminen. Se vaatii myös paljon levytilaa.

Tulostaminen käyttämällä suurinta dpi-tarkkuutta: (Windows)

1. Valitse ohjelmistossa **Tulosta**.
2. Varmista, että tulostin on valittuna.
3. Napsauta painiketta, joka avaa **Ominaisuudet**-valintaikkunan.
Painikkeen nimi voi olla eri sovelluksissa erilainen, esimerkiksi **Ominaisuudet**, **Asetukset**, **Tulostinasetukset**, **Tulostimen ominaisuudet**, **Tulostin** tai **Määritykset**.
4. Napsauta **Paperi/Laatu**-välilehteä.
5. Valitse oikea paperityyppi ja tulostuslaatu **Tulostusmateriaali**-valikosta.
6. Napsauta **Lisäasetukset**-painiketta.
7. Valitse **Tulostimen ominaisuudet** -kentän avattavasta **Tulosta suurimmalla tarkkuudella** -luettelosta **Kyllä**.
8. Valitse sopiva paperikoko **Paperikoko**-valikosta.
9. Sulje lisäasetukset valitsemalla **OK**.
10. Vahvista **Tulostussuunta Asettelu**-välilehdessä ja aloita tulostus valitsemalla **OK**.

Tulostaminen käyttämällä suurinta dpi-tarkkuutta: (OS X)

1. Valitse ohjelman **Tiedosto**-valikosta **Tulosta**.
2. Varmista, että oikea tulostin on valittuna.
3. Määritä tulostusasetukset.

Jos vaihtoehtoa ei näy Print (Tulosta) -valintaikkunassa, valitse **Show Details** (Näytä tiedot).



HUOMAUTUS: USB-yhteydellä liitettylle tulostimelle on käytettävissä seuraavat vaihtoehdot. Valintojen sijainti saattaa vaihdella eri sovelluksissa.

- a. Valitse **Paper Size** (Paperikoko) -ponnahdusvalikosta sopiva paperikoko.



HUOMAUTUS: Jos muutat **paperikoko**a, tarkista, että tulostimeen on lisätty oikean kokoista paperia ja aseta tulostimen ohjauspaneelin paperiasetus kokoa vastaavaksi.

- b. Valitse avautuvasta valikosta **Paperityyppi/laatu** ja valitse sitten seuraavat asetukset:

- **Paperityyppi:** Sopiiva paperityyppi
 - **Laatu: Suurin mahdollinen dpi**
4. Valitse muut haluamasi tulostusasetukset ja napsauta sitten **Tulosta**.

Tulostusvihjeitä

Seuraavien vihjeiden avulla tulosteesi onnistuvat.

Muste- ja paperivihjeitä

- Käytä alkuperäisiä HP:n kasetteja. Alkuperäiset HP:n kasetit on suunniteltu ja testattu yhdessä HP:n tulostimien kanssa, ja niiden avulla pystyt tuottamaan laadukkaita tulosteita kerrasta toiseen.
- Tarkista, että kaseteissa on riittävästi mustetta. Voit tarkistaa mustetasoarviot koskettamalla aloitusnäytön  (**Muste**) -kuvaketta.

Lisätietoja tulostuskasettien käytöstä on kohdassa [Mustekasettien käyttöä koskevia vihjeitä sivulla 56](#).

- Lataa paperipino, älä vain yhtä sivua. Käytä puhdasta ja sileää paperia ja samankokoisia arkkeja. Varmista, että lokerossa on vain yhdentyypistä paperia kerrallaan.
- Työnnä paperilokeron paperin leveysohjaimet tiiviisti paperipinon reunoja vasten. Varmista, että paperin leveysohjaimet eivät taivuta paperilokerossa olevia papereita.
- Aseta tulostuslaadun ja paperikoon asetukset paperilokerossa olevan paperin tyyppin ja koon mukaan.
- Noudata ohjeita ja tulosta kirjekuoria tietokoneesta. [Napsauttamalla tätä voit siirtyä verkkoon hakemaan lisätietoja](#).

Tulostimen asetuksia koskevia vihjeitä

- Valitse **Paperi/Laatu**-välilehden **Lokeron valinta**-kohdan avattavasta **Tulostusmateriaali**-luettelosta oikea paperityyppi ja valitse sitten **Laatuasetukset**-kohdasta oikea tulostuslaatu.
- Valitse sopiva paperikoko **Lisäasetukset** -valintaikkunan avattavasta **Paperikoko**-luettelosta. Voit avata **Lisäasetukset** -ikkunan napsauttamalla **Lisäasetukset**-painiketta **Asettelu**- tai **Paperi/Laatu**-välilehdeltä.
- Voit muuttaa tulostuksen oletusasetuksia napsauttamalla **Tulosta, skanna & faksaa** ja sitten **Määritä asetukset** tulostinohjelmistossa.

Avaa tulostusohjelmisto tietokoneen käyttöjärjestelmän mukaan jollakin seuraavista tavoista:

- **Windows 8.1:** Valitse aloitusnäytön vasemmasta alakulmasta nuoli alaspäin ja valitse tulostimen nimi.
- **Windows 8:** Napsauta hiiren kakkospainikkeella **Aloitus**-näytön tyhjää aluetta, napsauta **Kaikki sovellukset** sovelluspalkissa ja sitten kuvaketta, jossa on tulostimen nimi.
- **Windows 7, Windows Vista ja Windows XP:** Napsauta tietokoneen työpöydältä **Käynnistä**, valitse **Kaikki ohjelmat**, napsauta **HP, HP DeskJet Ink Advantage 4670 series**, ja sitten **HP DeskJet Ink Advantage 4670 series**.
- Jos haluat tulostaa mustavalkoisen asiakirjan käyttämällä ainoastaan mustaa mustetta, napsauta **Lisäasetukset**-painiketta. Valitse avattavasta **Tulosta harmaasävyllä** -valikosta **Vain mustaa mustetta** ja napsauta sitten **OK**-painiketta.

Tulostimen asetuksia koskevia vihjeitä: (OS X)

- Valitse Tulostus-ikkunassa tulostimeen lisätyn paperin koko avattavasta **Paperikoko**-valikosta.
- Valitse Tulostus-ikkunan **Paperityyppi/laatu**-ponnahdusvalikko ja valitse oikea paperityyppi ja paperin laatu.
- Jos haluat tulostaa mustavalkoisen asiakirjan käyttämällä vain mustaa mustetta, valitse **Paperityyppi/laatu**, valitse **Väriasetukset** -ilmoituskolmio ja valitse Väri-ponnahdusvalikosta **Harmaasävy**.

Huomautuksia

- Alkuperäiset HP:n mustekasetit on suunniteltu ja testattu HP:n tulostimia ja papereita varten, ja niiden avulla pystyt tulostamaan helposti laadukkaita tuloksia kerrasta toiseen.



HUOMAUTUS: HP ei voi taata muiden valmistajien tarvikkeiden laatua tai luotettavuutta. Muiden kuin HP:n valmistamien tarvikkeiden käyttämisestä aiheutuvat huolto- tai korjaustoimet eivät kuulu laitteen takuun piiriin.

Jos olet mielestäsi hankkinut aidon HP-mustekasetin, käy osoitteessa

www.hp.com/go/anticounterfeit

- Mustetason varoitukset ja ilmaisimet antavat vain arvioita suunnittelua varten.



HUOMAUTUS: Kun tuote ilmoittaa musteen olevan vähissä, uusi tulostuskasetti kannattaa pitää saatavilla, jotta mahdolliset tulostusviiveet voidaan välttää. Mustekasetteja ei tarvitse vaihtaa uusiin, ennen kuin tulostuslaadun heikkeneminen sitä edellyttää.

- Tulostimen ohjaimessa valittuja ohjelmistoasetuksia käytetään vain tulostettaessa, niitä ei käytetä kopioitaessa tai skannaessa.
- Voit tulostaa paperin molemmille puolille.



4 Kopioiminen ja skannaaminen

- [Asiakirjojen kopioiminen](#)
- [Skannaaminen](#)
- [Kopiointi- ja skannausvihjeitä](#)

Asiakirjojen kopioiminen

Tulostimen **Kopioi**-valikon avulla voit helposti valita kopioiden määrän ja värillisen tai mustavalkoisen tulostuksen, kun tulostetaan tavalliselle paperille. Pääset helposti myös lisäasetuksiin, joilla voit muuttaa paperin kokoa ja tyyppiä sekä säädellä tulosteen tummuutta ja kokoa.

Yksipuolisen kopion tekeminen

1. Aseta alkuperäiskappale asiakirjansyöttölaitteeseen tulostettu puoli ylöspäin tai skannerin lasin oikeaan etukulmaan tulostettu puoli alaspäin.
2. Määritä asetukset ja kopioiden määrä.
 - Valitse aloitusnäytöstä **Kopioiminen** . Valitse tarvittava kopioiden määrä.
 - Voit määrittää paperikoon, paperin tyyppin, laadun ja muita asetuksia koskettamalla  (**Asetukset**)
 - Jos **Kaksipuolinen** on **Käytössä**, valitse **Ei käytössä** koskettamalla.
 - Voit palata kopiointivalikkoon koskettamalla  (**Takaisin**).
3. Aloita kopiointi koskettamalla **Kopioi musta** tai **Kopioi väri**.

Tee kaksipuolinen kopio skannerin lasilta.

1. Aseta alkuperäiskappale tulostettava puoli alaspäin skannerilasin oikeaan etukulmaan.
2. Määritä asetukset ja kopioiden määrä.
 - Valitse aloitusnäytöstä **Kopioiminen** . Valitse tarvittava kopioiden määrä.
 - Valitse  (**Asetukset**), selaa vaihtoehtoja, valitse **Muuta kokoa** ja tarkista, että **Todellinen** on valittu.

 **HUOMAUTUS:** Kaksipuolinen tulostus ei toimi, jos **Sovita sivulle** -asetus on valittu.

 - Jos **Kaksipuolinen**-asetuksena on **Ei käytössä**, valitse **Käytössä** koskettamalla.
 - Voit määrittää paperikoon, paperin tyyppin, laadun ja muita asetuksia **Asetuksista**.
 - Voit palata kopiointinäkymään koskettamalla  (**Takaisin**).
3. Aloita kopiointi koskettamalla **Kopioi musta** tai **Kopioi väri**.
4. Lisää toinen alkuperäiskappale pyydettäessä ja valitse **OK**.

Tee kaksipuolinen kopio asiakirjasyöttölaitteesta

1. Aseta yksipuoliset alkuperäiskappaleet asiakirjasyöttölaitteeseen tulostuspuoli ylöspäin.
 - Tee kahdesta yksipuolisesta alkuperäiskappaleesta kaksipuolinen kopio.
 - Tee useasta yksipuolisesta alkuperäiskappaleesta useasivuinen kaksipuolinen kopio. Esimerkkejä: kahdeksasta yksipuolisesta alkuperäiskappaleesta tulee 4 kaksipuolista kopiosivua.
2. Määritä asetukset ja kopioiden määrä.
 - Valitse aloitusnäytöstä **Kopioiminen** . Valitse tarvittava kopioiden määrä.
 - Valitse  (**Asetukset**), selaa vaihtoehtoja, valitse **Muuta kokoa** ja tarkista, että **Todellinen** on valittu.

 **HUOMAUTUS:** Kaksipuolinen tulostus ei toimi, jos **Sovita sivulle** -asetus on valittu.

 - Jos **Kaksipuolinen**-asetuksena on **Ei käytössä**, valitse **Käytössä** koskettamalla.
 - Voit määrittää paperikoon, paperin tyypin, laadun ja muita asetuksia **Asetuksista**.
 - Voit palata kopiointinäkymään koskettamalla  (**Takaisin**).
3. Aloita kopiointi koskettamalla **Kopioi musta** tai **Kopioi väri**.

Kaksipuolisen kopion tekeminen

1. Aseta alkuperäiskappale asiakirjasyöttölaitteeseen tulostettu puoli ylöspäin tai skannerin lasin oikeaan etukulmaan tulostettu puoli alaspäin.
2. Määritä asetukset ja kopioiden määrä.
 - Valitse aloitusnäytöstä **Kopioiminen** . Valitse tarvittava kopioiden määrä.
 - Valitse  (**Asetukset**), selaa vaihtoehtoja, valitse **Muuta kokoa** ja tarkista, että **Todellinen** on valittu.

 **HUOMAUTUS:** Kaksipuolinen tulostus ei toimi, jos **Sovita sivulle** -asetus on valittu.

 - Jos **Kaksipuolinen**-asetuksena on **Ei käytössä**, valitse **Käytössä** koskettamalla.
 - Voit määrittää paperikoon, paperin tyypin, laadun ja muita asetuksia **Asetuksista**.
 - Voit palata kopiointinäkymään koskettamalla  (**Takaisin**).
3. Aloita kopiointi koskettamalla **Kopioi musta** tai **Kopioi väri**.
4. Lisää toinen alkuperäiskappale pyydettäessä ja valitse **OK**.

Skannaaminen

Voit skannata dokumentteja, valokuvia ja muita paperityyppisiä, ja tallentaa ne tietokoneellesi. Kun tietokoneeseen skannaaminen on otettu käyttöön, voit aloittaa skannaamisen tulostimen näytöstä tai kohdasta tulostinohjelmisto tietokoneellasi.

 **HUOMAUTUS:** Jotkin skannaustoiminnot ovat käytettävissä vasta HP-tulostinohjelmiston asennuksen jälkeen.

- [Tietokoneeseen skannaaminen](#)
- [Skannaus Webscan-toimintoa käyttämällä](#)

- [Skannausasetusten muuttaminen \(Windows\)](#)
- [Uuden skannauksen pikavalinnan luominen \(Windows\)](#)

Tietokoneeseen skannaaminen

Asenna HP:n suosittelemat tulostinohjelmistot ennen tietokoneelle skannaamista. Tulostimen ja tietokoneen tulee olla liitettyinä ja käynnissä.

Lisäksi Windows-tietokoneissa tulostinohjelmiston on oltava käynnissä ennen skannausta.

Skannaus tietokoneelle -toiminnon ottaminen käyttöön: (Windows)

Skannaus tietokoneelle -toiminto on oletusarvoisesti käytössä. Jos toiminto on poistettu käytöstä, voit palauttaa sen käyttöön noudattamalla näitä ohjeita.

1. Avaa HP:n tulostinohjelmisto tietokoneen käyttöjärjestelmän mukaan jollakin seuraavista tavoista:
 - **Windows 8.1:** Valitse aloitusnäytön vasemmasta alakulmasta nuoli alaspäin, valitse tulostimen nimi ja valitse **Apuohjelmat**.
 - **Windows 8:** Napsauta hiiren kakkospainikkeella aloitusnäytöstä mitä tahansa tyhjää kohtaa, valitse sovellusriviltä **Kaikki sovellukset** ja valitse sitten **Apuohjelmat**.
 - **Windows 7, Windows Vista ja Windows XP:** Valitse tietokoneen työpöydältä **Käynnistä, Kaikki ohjelmat** ja **HP**. Napsauta tulostimen kansiota.
2. Valitse kohdasta **Skannaaminen** vaihtoehto **Hallitse Skannaa tietokoneeseen -asetuksia**.
3. Valitse **Ota käyttöön**.

Skannaus tietokoneelle -toiminnon ottaminen käyttöön: (OS X)

Skannaus tietokoneelle -toiminto on oletusarvoisesti käytössä. Jos toiminto on poistettu käytöstä, voit palauttaa sen käyttöön noudattamalla näitä ohjeita.

1. Käynnistä HP Utility -apuohjelma.
2. Valitse **Skannausasetukset**-kohdasta **Skannaa tietokoneelle**.
3. Tarkista, että **Ota käyttöön skannaus tietokoneelle** on valittuna.

Alkuperäiskappaleen skannaaminen tulostimen ohjauspaneelista

1. Aseta alkuperäiskappale asiakirjansyöttölaitteeseen tulostettu puoli ylöspäin tai skannerin lasin oikeaan etukulmaan tulostettu puoli alaspäin.
2. Kosketa **Skannaaminen**.
3. Valitse koskettamalla tietokone, jolle haluat skannata.
4. Valitse haluamasi skannaustyyppi.
5. Kosketa **OK** (Tulosta uudelleen) -painiketta.

Asiakirjan tai valokuvan skannaaminen tiedostoon (Windows)

1. Aseta alkuperäiskappale asiakirjansyöttölaitteeseen tulostettu puoli ylöspäin tai skannerin lasin oikeaan etukulmaan tulostettu puoli alaspäin.
2. Käynnistä tulostinohjelmisto kaksoisnapsauttamalla tulostimen kuvaketta työpöydällä tai tekemällä jokin seuraavista toimista:

- **Windows 8.1:** Valitse aloitusnäytön vasemmasta alakulmasta nuoli alaspäin ja valitse tulostimen nimi.
 - **Windows 8:** Napsauta hiiren kakkospainikkeella aloitusnäytöstä mitä tahansa tyhjää kohtaa, valitse sovellusriviltä **Kaikki sovellukset** ja valitse sitten tulostimen nimi.
 - **Windows 7, Windows Vista ja Windows XP:** Valitse tietokoneen työpöydältä **Käynnistä** ja valitse **Kaikki ohjelmat**. Valitse **HP** ja napsauta tulostimen kansiota. Valitse kuvake, jossa on tulostimen nimi.
3. Valitse tulostinohjelmistossa **Skannaa asiakirja tai valokuva** .
 4. Valitse haluamasi skannaustyyppi ja napsauta **Skannaaminen** .
 - Tallenna asiakirja (tai valokuva) PDF-tiedostona valitsemalla **Tallenna PDF:nä** .
 - Tallenna valokuva (tai asiakirja) kuvatiedostona valitsemalla **Tallenna JPEG:nä** .



HUOMAUTUS: Jos haluat tarkistaa ja muokata skannausasetuksia, napsauta skannausvalintaikkunan oikeasta yläkulmasta **Lisää** -linkkiä.

Lisätietoja on kohdassa [Skannausasetusten muuttaminen \(Windows\) sivulla 26](#).

Jos **Näytä katseluohjelma skannauksen jälkeen** on valittu, voit muokata skannattua kuvaa esikatselunäkymässä.

Alkuperäiskappaleen skannaaminen HP-tulostinohjelmistosta (OS X)

1. Avaa HP Scan -ohjelma.
HP Scan löytyy kiintolevyn ylätasen **Sovellukset/Hewlett-Packard**-kansioista.
2. Valitse haluamasi skannausprofiilin tyyppi ja noudata näytön ohjeita.

[Lue verkosta lisää HP Scan Software -skannausohjelmiston käyttämisestä](#). Oppaan ohjeiden avulla voit suorittaa seuraavat tehtävät:

- skannausasetusten, esimerkiksi kuvatiedostotyyppin, skannaustarkkuuden ja kontrastitasojen, määrittäminen
- verkkokansioihin ja pilvipalveluun skannaaminen
- kuvien esikatselu ja säätäminen ennen skannausta.

Skannaus Webscan-toimintoa käyttämällä

Verkkoskannaus on sisäisen verkkopalvelimen toiminto, jonka avulla voi skannata valokuvia ja asiakirjoja tulostimesta tietokoneelle verkkoselaimen kautta.

Toiminto on käytettävissä, vaikka et olisi asentanut tulostinohjelmistoa tietokoneeseen.



HUOMAUTUS: Verkkoskannaus on oletusarvoisesti poissa käytöstä. Toiminnon voi ottaa käyttöön sisäisestä verkkopalvelimesta.

Jos et pysty avaamaan Verkkoskannasta sisäisessä verkkopalvelimessa, verkkosi järjestelmänvalvoja on saattanut poistaa sen käytöstä. Saat lisätietoja verkonvalvojalta tai verkon määrittäneeltä henkilöltä.

Verkkoskannaus-toiminnon ottaminen käyttöön

1. Avaa sisäinen verkkopalvelin. Lisätietoja on kohdassa [Sulautetun Web-palvelimen avaaminen sivulla 63](#).
2. Valitse **Asetukset** -välilehti.

3. Valitse **Suojaus**-osiossa **Järjestelmänvalvojan asetukset**.
4. Ota Verkkoskannaus käyttöön valitsemalla **Verkkoskannaus**.
5. Valitse **Käytä** ja sitten **OK**.

Skannaus Webscan-toiminnon avulla

Webscan-toiminnossa voi käsitellä skannauksen perusasetuksia. Jos haluat käyttää skannauksen lisäominaisuuksia tai -toiminnallisuuksia, skannaus on tehtävä HP-tulostinohjelmiston kautta.

1. Aseta alkuperäiskappale asiakirjansyöttölaitteeseen tulostettu puoli ylöspäin tai skannerin lasin oikeaan etukulmaan tulostettu puoli alaspäin.
2. Avaa sisäinen verkkopalvelin. Lisätietoja on kohdassa [Sulautetun Web-palvelimen avaaminen sivulla 63](#).
3. Valitse **Skannaaminen** -välilehti.
4. Valitse vasemmasta paneelista **Verkkoskannaus**, muuta haluamiasi asetuksia ja valitse sitten **AL skannaus**.

Skannausasetusten muuttaminen (Windows)

Voit muuttaa skannausasetuksia joko kertaluonteisesti tai tallentaa muutokset ja käyttää niitä pysyvästi. Skannausasetuksia ovat esimerkiksi sivukoko ja sivun suunta, skannaustarkkuus, kontrasti ja tallennettujen skannausten kansion sijainti.

1. Aseta alkuperäiskappale asiakirjansyöttölaitteeseen tulostettu puoli ylöspäin tai skannerin lasin oikeaan etukulmaan tulostettu puoli alaspäin.
2. Käynnistä tulostinohjelmisto kaksoisnapsauttamalla tulostimen kuvaketta työpöydällä tai tekemällä jokin seuraavista toimista:
 - **Windows 8.1:** Valitse aloitusnäytön vasemmasta alakulmasta nuoli alaspäin ja valitse tulostimen nimi.
 - **Windows 8:** Napsauta hiiren kakkospainikkeella aloitusnäytöstä mitä tahansa tyhjää kohtaa, valitse sovellusriviltä **Kaikki sovellukset** ja valitse sitten tulostimen nimi.
 - **Windows 7, Windows Vista ja Windows XP:** Valitse tietokoneen työpöydältä **Käynnistä** ja valitse **Kaikki ohjelmat**. Valitse **HP** ja napsauta tulostimen kansiota. Valitse kuvake, jossa on tulostimen nimi.
3. Valitse tulostinohjelmistossa **Skannaa asiakirja tai valokuva**.
4. Napsauta HP Scan -valintaikkunan oikeasta yläkulmasta **Lisää** -linkkiä.

Yksityiskohtainen asetussarake tulee näkyviin oikealle. Vasemmassa sarakkeessa on yhteenveto kunkin osion nykyisistä asetuksista. Oikeassa sarakkeessa voit muuttaa korostetun osion asetuksia.

5. Jos haluat tarkastella osion asetuksia, napsauta yksityiskohtaisen asetussarakkeen vasemmasta reunasta kutakin osiota.

Useimpia asetuksia on mahdollista tarkastella ja muuttaa pudotusvalikoissa.

Joissakin asetuksissa on enemmän joustavuutta, sillä ne näyttävät uuden valikon. Kyseisten asetusten oikealla puolella näkyy + (plusmerkki). Tässä valikossa tehdyt muutokset on hyväksyttävä tai peruutettava, jotta voit palata yksityiskohtaiseen asetussarakeeseen.

6. Kun olet lopettanut asetusten muokkaamisen, tee jokin seuraavista.

- Valitse **Skannaaminen** . Pikavalintaan tehdyt muutokset pyydetään tallentamaan tai hylkäämään skannauksen päätyttyä.
- Napsauta pikavalinnan oikealla puolella olevaa tallennuskuvaketta ja valitse sitten **Skannaaminen** .

[Lue verkosta lisää HP Scan Software -skannausohjelmiston käyttämisestä.](#) Oppaan ohjeiden avulla voit suorittaa seuraavat tehtävät:

- skannausasetusten, esimerkiksi kuvatiedostotyyppin, skannaustarkkuuden ja kontrastitasojen, määrittäminen
- verkkokansioihin ja pilvipalveluun skannaaminen
- kuvien esikatselu ja säätäminen ennen skannausta.

Uuden skannauksen pikavalinnan luominen (Windows)

Voit tehdä skannauksesta helpompaa luomalla oman skannauksen pikavalintasi. Saattaa olla, että haluat esimerkiksi skannata ja tallentaa valokuvia säännöllisesti PNG-muodossa JPEG-muodon sijaan.

1. Aseta alkuperäiskappale asiakirjansyöttölaitteeseen tulostettu puoli ylöspäin tai skannerin lasin oikeaan etukulmaan tulostettu puoli alaspäin.
2. Käynnistä tulostinohjelmisto kaksoisnapsauttamalla tulostimen kuvaketta työpöydällä tai tekemällä jokin seuraavista toimista:
 - **Windows 8.1:** Valitse aloitusnäytön vasemmasta alakulmasta nuoli alaspäin ja valitse tulostimen nimi.
 - **Windows 8:** Napsauta hiiren kakkospainikkeella aloitusnäytöstä mitä tahansa tyhjää kohtaa, valitse sovellusriviltä **Kaikki sovellukset** ja valitse sitten tulostimen nimi.
 - **Windows 7, Windows Vista ja Windows XP:** Valitse tietokoneen työpöydältä **Käynnistä** ja valitse **Kaikki ohjelmat**. Valitse **HP** ja napsauta tulostimen kansiota. Valitse kuvake, jossa on tulostimen nimi.
3. Valitse tulostinohjelmistossa **Skannaa asiakirja tai valokuva** .
4. Valitse **Luo uusi skannauksen pikavalinta** .
5. Anna kuvaava nimi, valitse olemassa oleva pikavalinta, johon uusi pikavalinta perustuu, ja napsauta **Luo** .

Jos haluat esimerkiksi luoda uuden pikavalinnan valokuvia varten, valitse joko **Tallenna JPEG:nä** tai **Lähetä sähköpostitse JPEG:nä** . Tällöin saat käyttöösi vaihtoehdot, joka liittyvät kuvien kanssa työskentelyyn skannauksen aikana.
6. Muuta uuden pikavalinnan asetuksia tarpeidesi mukaan ja napsauta sitten pikavalinnan oikealta puolelta tallennuskuvaketta.



HUOMAUTUS: Jos haluat tarkistaa ja muokata skannausasetuksia, napsauta skannausvalintaikkunan oikeasta yläkulmasta **Lisää** -linkkiä.

Lisätietoja on kohdassa [Skannausasetusten muuttaminen \(Windows\) sivulla 26](#).

Kopiointi- ja skannausvihjeitä

Seuraavassa on vihjeitä, joiden avulla kopiointi ja skannaaminen onnistuvat:

- Pidä lasi ja asiakirjakannen tausta puhtaina. Skanneri tulkitsee kaiken lasin pinnalla havaitun osaksi kuvaa.
- Pane alkuperäiskappale tulostettava puoli alaspäin laitteen lasin oikeaan etukulmaan.
- Jos haluat tehdä pienestä alkuperäiskappaleesta suuren tulosteen, skannaa alkuperäiskappale tietokoneeseen, suurena skannaustulosta skannausohjelmassa ja tulosta suurennettu kuva.
- Jos haluat säätää skannauksen kokoa, tyyppiä ja tarkkuutta tai tiedostotyyppiä, käynnistä skannaus tulostinohjelmistosta.
- Jotta tekstiä ei jäisi pois skannatessa ja teksti näkyisi oikein, varmista skannausohjelmassa, että kirkkaus on asetettu sopivaksi.
- Jos haluat skannata monisivuisen asiakirjan yhteen tiedostoon monen tiedoston sijaan, käynnistä skannaus tulostinohjelmisto -ohjelmalla sen sijaan, että valitsisit tulostimen näytöstä **Skannaaminen** -toiminnon.

5 Faksi

Voit lähettää ja vastaanottaa tulostimella fakseja ja värifakseja. Voit ajastaa faksin lähetettäväksi myöhemmin ja lisätä puhelinluetteloon yhteystietoja, joiden avulla voit lähettää fakseja nopeasti ja helposti usein käytettyihin numeroihin. Tulostimen ohjauspaneelista voi myös määrittää lähetettävien faksien asetukset, kuten tarkkuuden ja kontrastin.

 **HUOMAUTUS:** Ennen kuin aloitat faksien lähettämisen, varmista, että olet määrittänyt tulostimen faksiasetukset oikein. Voit varmistaa, että faksi on määritetty oikein, suorittamalla faksiasetusten testin tulostimen ohjauspaneelista.

Lisätietoja faksiasetusten määrittämisestä ja asetusten testaamisesta saat [verkosta napsauttamalla tästä](#).

- [Faksin lähettäminen](#)
- [Faksin vastaanottaminen](#)
- [Puhelinluettelon yhteystietojen määrittäminen](#)
- [Faksiasetusten muuttaminen](#)
- [Faksi- ja digitaalipuhelinpalvelut](#)
- [Faksaaminen VoIP-protokollalla \(Voice over Internet Protocol\)](#)
- [Raporttien käyttäminen](#)

Faksin lähettäminen

Faksin voi lähettää monin eri tavoin tilanteen tai käyttötarpeen mukaan.

- [Tavallisen faksin lähettäminen](#)
- [Normaalin faksin lähettäminen tietokoneen avulla](#)
- [Faksin lähettäminen puhelimesta](#)
- [Faksin lähettäminen käyttämällä näyttövalintaa](#)
- [Faksin lähettäminen muistista](#)
- [Faksin lähettäminen useille vastaanottajille](#)
- [Faksin lähettäminen virheenkorjaustilassa](#)

Tavallisen faksin lähettäminen

Voit lähettää yksi- tai monisivuisia mustavalkoisia tai värillisiä fakseja helposti tulostimen ohjauspaneelista.

 **HUOMAUTUS:** Jos tarvitset tulostetun vahvistuksen siitä, että faksin lähettäminen onnistui, faksin lähettämisen vahvistamistoiminto on otettava käyttöön.

Normaalin faksin lähettäminen tulostimen ohjauspaneelistä

1. Aseta alkuperäiskappale asiakirjansyöttölaitteeseen tulostettu puoli ylöspäin tai skannerin lasin oikeaan etukulmaan tulostettu puoli alaspäin.
2. Valitse tulostimen ohjauspaneelissa **Faksi**.
3. Valitse **Lähetä**.
4. Valitse **Kirjoita faksinumero** tai  (**Puhelinluettelo**).
5. Syötä faksinumero näkyviin tulevalla näppäimistöllä tai valitse yhteystieto puhelinluettelosta tai aiemmin valittu tai vastaanotettu numero.

 **VIHJE:** Voit lisätä faksinumeroon tauon koskettamalla *-painiketta, kunnes näytössä näkyy viiva (-).

6. Kosketa **Mustavalkoinen** tai **Väri**.

 **VIHJE:** Jos vastaanottaja ilmoittaa faksin laadun olevan heikko, voit yrittää muuttaa faksin tarkkuutta tai kontrastia.

Normaalin faksin lähettäminen tietokoneen avulla

Asiakirjan voi skannata suoraan tietokoneelta tulostamatta sitä ensin.

Toiminnon käyttö edellyttää, että HP-tulostinohjelmisto on asennettu tietokoneelle, tulostin on yhdistetty toimivaan puhelinlinjaan ja faksitoiminto on määritetty ja toimii.

Normaalin faksin lähettäminen tietokoneelta: (Windows)

1. Avaa tietokoneessa asiakirja, jonka haluat faksata.
2. Valitse sovellusohjelman **Tiedosto**-valikosta **Tulosta**.
3. Valitse **Nimi**-luettelosta tulostin, jonka nimessä lukee **"faksi"**.
4. Voit muuttaa asetuksia (esimerkiksi lähetetäänkö asiakirja mustavalkoisena vai värillisenä faksina) napsauttamalla painiketta, joka avaa **Ominaisuudet**-valintaikkunan. Painikkeen nimi voi olla eri sovelluksissa erilainen, esimerkiksi **Ominaisuudet**, **Asetukset**, **Tulostinasetukset**, **Tulostin** tai **Määritykset**.
5. Kun olet tehnyt asetuksiin muutokset, valitse **OK**.
6. Valitse **Tulosta** tai **OK**.
7. Anna vastaanottajan faksinumero ja muut tiedot, muuta tarvittaessa muita faksin asetuksia ja valitse sitten **Lähetä faksi**. Tulostin alkaa valita faksinumeroa ja faksaa asiakirjan.

Normaalin faksin lähettäminen tietokoneelta: (OS X)

1. Avaa tietokoneessa asiakirja, jonka haluat faksata.
2. Valitse ohjelman **Tiedosto**-valikosta **Tulosta**.
3. Valitse tulostin, jonka nimessä lukee **"fax"** (faksi).
4. Anna faksinumero tai sellainen yhteyshenkilö, jonka faksinumero on jo määritetty.
5. Kun faksitiedot on täytetty, valitse **Faksi**.

Faksin lähettäminen puhelimesta

Faksin voi lähettää käyttämällä sivupuhelinta. Näin vastaanottajan kanssa voi puhua ennen faksin lähettämistä.

Faksin lähettäminen sivupuhelimesta

1. Aseta alkuperäiskappale asiakirjansyöttölaitteeseen tulostettu puoli ylöspäin tai skannerin lasin oikeaan etukulmaan tulostettu puoli alaspäin.
2. Valitse numero tulostimeen liitetyn puhelimen näppäimillä.

Jos vastaanottajan vastaa puhelimeen, kerro, että faksi saapuu hänen laitteeseensa, kun laitteesta kuuluu faksiääniä. Jos faksilaite vastaa soittoon, kuulet vastaanottavan faksilaitteen faksiääniä.

3. Valitse tulostimen ohjauspaneelissa **Faksi** .
4. Valitse **Lähetä faksi** .
5. Kun olet valmis lähettämään faksin, paina **Mustavalkoinen** tai **Väri** .

Puhelin mykistyy faksin lähettämisen ajaksi. Jos haluat jatkaa puhumista vastaanottajan kanssa, odota puhelinta sulkematta, kunnes faksi on lähetetty. Jos et halua jatkaa puhumista, voit sulkea puhelimen heti, kun faksin lähetys alkaa.

Faksin lähettäminen käyttämällä näyttövalintaa

Kun lähetät faksin näyttövalinnan avulla, kuulet valintäänet, puhelinkehotteet ja muut äänet tulostimen kaiuttimien kautta. Näin voit vastata kehoitteisiin numerovalinnan aikana sekä valvoa numeron valintanopeutta.

 **VIHJE:** Jos käytät puhelukorttia etkä anna PIN-koodiasi tarpeeksi nopeasti, tulostin saattaa aloittaa faksiäänien lähettämisen liian aikaisin, minkä takia puhelukorttipalvelu ei tunnista PIN-koodiasi. Jos näin käy, voit lisätä puhelinluetteloon yhteystiedon, johon tallennat puhelukortin PIN-koodin. Lisätietoja on kohdassa [Puhelinluettelon yhteystietojen määrittäminen sivulla 37](#).



 **HUOMAUTUS:** Varmista, että äänenvoimakkuus on säädetty riittävän suureksi kuullaksesi valintäänen.

Faksin lähettäminen tulostimen ohjauspaneelin näyttövalinnalla

1. Aseta alkuperäiskappale asiakirjansyöttölaitteeseen tulostettu puoli ylöspäin tai skannerin lasin oikeaan etukulmaan tulostettu puoli alaspäin.
2. Valitse tulostimen ohjauspaneelissa **Faksi** .
3. Valitse **Lähetä**.
4. Kosketa **Mustavalkoinen** tai **Väri** .
5. Valitse **Kirjoita faksinumero** tai  (**Puhelinluettelo**).
6. Syötä faksinumero näkyviin tulevalla näppäimistöllä tai valitse yhteystieto puhelinluettelosta tai aiemmin valittu tai vastaanotettu numero.

 **VIHJE:** Voit lisätä faksinumeroon tauon koskettamalla *-painiketta, kunnes näytössä näkyy viiva (-).

7. Noudata näyttöön tulevia ohjeita.

 **VIHJE:** Jos käytät faksin lähettämiseen puhelukorttia ja puhelukortin PIN-koodi on tallennettu yhteystiedoksi puhelinluetteloon, kosketa  (**Puhelinluettelo**) valitaksesi kyseinen yhteystieto, kun PIN-koodia pyydetään.

Faksi lähetetään, kun vastaanottava faksilaite vastaa.

Faksin lähettäminen muistista

Voit skannata mustavalkoisen faksin muistiin ja lähettää faksin muistista. Tämä ominaisuus on hyödyllinen, jos tavoittelemasi faksinumero on varattu tai väliaikaisesti poissa käytöstä. Tulostin skannaa alkuperäiskappaleet muistiin ja lähettää ne saatuaan yhteyden vastaanottavaan faksilaitteeseen. Kun tulostin on skannannut sivut muistiin, voit poistaa alkuperäiskappaleet heti syöttölokerosta tai skannerin lasin päältä.



HUOMAUTUS: Muistista voi lähettää ainoastaan mustavalkoisen faksin.

Faksin lähettäminen muistista

1. Tarkista, että **Skannaus- ja faksautapa** on käytössä.
 - a. Valitse tulostimen ohjauspaneelissa **Faksi** .
 - b. Kosketa **Määrittäminen** ja sitten **Asetukset** .
 - c. Ota **Skannaus- ja faksautapa** käyttöön.
2. Aseta alkuperäiskappale asiakirjansyöttölaitteeseen tulostettu puoli ylöspäin tai skannerin lasin oikeaan etukulmaan tulostettu puoli alaspäin.
3. Valitse tulostimen ohjauspaneelissa **Faksi** .
4. Valitse **Lähetä**.
5. Valitse **Kirjoita faksinumero** tai  (**Puhelinluettelo**).
6. Syötä faksinumero näkyviin tulevalla näppäimistöllä tai valitse yhteystieto puhelinluettelosta tai aiemmin valittu tai vastaanotettu numero.

 **VIHJE:** Voit lisätä faksinumeroon tauon koskettamalla *-painiketta, kunnes näytössä näkyy viiva (-).

7. Valitse **Mustavalkoinen** .

Tulostin lähettää faksin, kun yhteys vastaanottavaan faksilaitteeseen on käytettävissä.

Faksin lähettäminen useille vastaanottajille

Faksin voi lähettää useille vastaanottajille käyttämällä vähintään kaksi yksittäistä yhteystietoa sisältävää yhteystietoryhmää.

Faksin lähettäminen kerralla useille vastaanottajille käyttämällä puhelinluettelon yhteystietoryhmää

1. Aseta alkuperäiskappale asiakirjansyöttölaitteeseen tulostettu puoli ylöspäin tai skannerin lasin oikeaan etukulmaan tulostettu puoli alaspäin.
2. Valitse tulostimen ohjauspaneelissa **Faksi** .
3. Valitse **Lähetä**.
4. Valitse  (**Puhelinluettelo**).

5. Valitse **Ryhmäkontaktit**.
6. Valitse yhteystietoryhmän nimi.
7. Valitse **Lähetä faksi**.

 **VIHJE:** Jos vastaanottaja ilmoittaa faksin laadun olevan heikko, voit yrittää muuttaa faksin tarkkuutta tai kontrastia.

Faksin lähettäminen virheenkorjaustilassa

Virheenkorjaustila (ECM) estää huonosta yhteydestä johtuvan tietojen katoamisen. Tässä tilassa tulostin havaitsee tiedonsiirron aikana tapahtuneet virheet ja pyytää automaattisesti lähettämään virheellisen osan uudelleen. Hyvillä puhelinlinjoilla tila ei vaikuta puhelunmaksuihin. Puhelinlaskut saattavat jopa pienentyä. Jos linjat ovat heikot, virheenkorjaustila pidentää lähetysaikoja ja kasvattaa vastaavasti puhelinlaskua, mutta lähettää tiedot luotettavasti. Oletusasetus on **Käytössä**. Poista tila käytöstä vain, jos sen käyttäminen kasvattaa puhelinlaskuja huomattavasti ja haluat valita pienemmän puhelinlaskun ja yhteyden heikomman laadun.

Jos poistat virheenkorjaustilan käytöstä, sillä on seuraavat vaikutukset:

- Käytöstäpoisto vaikuttaa lähetettyjen ja vastaanotettujen faksien laatuun ja siirtonopeuteen.
- **Faksin nopeus** -asetuksen arvoksi tulee automaattisesti **Keskitaso**.
- Et voi enää lähettää tai vastaanottaa värillisiä fakseja.

Virheenkorjaustilan asetusten muuttaminen ohjauspaneelista

1. Valitse tulostimen ohjauspaneelissa **Faksi**.
2. Valitse **Määrittys**.
3. Valitse **Asetukset**.
4. Vieritä kohtaan **Virheenkorjaustila** ja ota toiminto käyttöön tai poista se käytöstä kosketuksella.

Faksin vastaanottaminen

Voit vastaanottaa fakseja automaattisesti tai manuaalisesti. Jos poistat **Autom. vastaus** -asetuksen käytöstä, joudut vastaanottamaan faksit manuaalisesti. Jos otat **Autom. vastaus** -asetuksen käyttöön (oletusasetus), tulostin vastaa saapuviin puheluihin automaattisesti ja vastaanottaa faksit **Soittoa ennen vastausta** -asetuksessa määritetyn hälytyksien määrän jälkeen. (**Soittoa ennen vastausta** -oletusasetus on viisi hälytystä.)

Jos vastaanostat Legal-kokoisen tai sitä suuremman faksin eikä tulostinta ole määritetty käyttämään Legal-kokoista paperia, tulostin pienentää faksia siten, että se mahtuu lokerossa olevalle paperille. Jos olet poistanut **Automaattinen vähennys** -ominaisuuden käytöstä, tulostin tulostaa faksin kahdelle sivulle.

 **HUOMAUTUS:** Jos olet faksin saapuessa kopioimassa asiakirjaa, faksi tallennetaan tulostimen muistiin kopioinnin ajaksi.

- [Faksin vastaanottaminen manuaalisesti](#)
- [Faksien varmuuskopion määrittäminen](#)
- [Vastaanotettujen faksien uudelleentulostaminen muistista](#)
- [Faksien lähettäminen edelleen toiseen numeroon](#)
- [Tulevien faksien automaattinen pienentäminen](#)

- [Faksinumeroiden estäminen](#)

Faksin vastaanottaminen manuaalisesti

Kun puhut puhelimesta, keskustelukumppanisi voi lähettää sinulle faksin puhelun aikana. Voit nostaa kuulokkeen puhuaksesi tai kuunnellaksesi faksiäänä.

Fakseja voi vastaanottaa manuaalisesti puhelimesta, joka on liitetty suoraan tulostimen 2-EXT -porttiin.

Faksin vastaanottaminen manuaalisesti

1. Varmista, että tulostimeen on kytketty virta ja että ensisijaisessa lokerossa on paperia.
2. Poista alkuperäiskappaleet asiakirjansyöttölaitteen lokeroista.
3. Määritä **Soittoa ennen vastausta** -asetukseksi suuri luku, jotta ehdit vastata saapuvaan puheluun ennen tulostinta. Vaihtoehtoisesti voit poistaa **Autom. vastaus** -asetuksen käytöstä, jolloin tulostin ei vastaa puheluihin automaattisesti.
4. Jos puhut puhelimesta vastaanottajan kanssa, pyydä häntä painamaan oman faksilaitteensa **Aloitus** -painiketta.
5. Kun kuulet lähettävän faksilaitteen faksiäänät, toimi seuraavasti:
 - a. Kosketa tulostimen ohjauspaneelissa kuvaketta **Faksi** , valitse **Lähetä ja vastaanota > Vastaanota nyt**.
 - b. Kun tulostin aloittaa faksin vastaanottamisen, voit asettaa kuulokkeen paikalleen tai pitää linjan auki. Puhelinlinja on hiljainen faksin siirron ajan.

Faksien varmuuskopion määrittäminen

Käyttötarpeidesi ja suojausvaatimusten mukaan voit asettaa tulostimen tallentamaan kaikki vastaanotetut faksit tai vain ne faksit, jotka on vastaanotettu tulostimen ollessa virhetilassa. Voit myös määrittää, ettei tulostin tallenna mitään fakseja.

Faksien varmuuskopion määrittäminen tulostimen ohjauspaneelista

1. Valitse tulostimen ohjauspaneelissa **Faksi** .
2. Valitse **Määrittäminen** .
3. Valitse **Asetukset** .
4. Valitse **Faksien varmuuskopio**.
5. Valitse vaadittava asetus:

Käytössä

Oletusasetus. Kun **Faksien varmuuskopio on Käytössä** , tulostin tallentaa kaikki vastaanotetut faksit muistiin. Voit tulostaa uudelleen enintään 30 viimeksi tulostettua faksia, jos ne ovat edelleen muistissa.

HUOMAUTUS: Kun tulostimen muisti alkaa loppua, tulostin korvaa vanhimmat tulostetut faksit vastaanottaessaan uusia fakseja. Jos muisti täyttyy tulostamattomista fakseista, tulostin ei enää vastaa saapuviin faksipuheluihin.

HUOMAUTUS: Jos vastaanotettava faksi on liian suuri, esimerkiksi paljon yksityiskohtia sisältävän värivalokuvan vuoksi, faksi ei ehkä tallennu muistiin muistirajoitusten vuoksi.

Vain virhetilanteessa

Tulostin tallentaa faksit muistiin vain sellaisessa virhetilanteessa, joka estää faksien tulostamisen (esimerkiksi tilanne, jossa tulostimesta on paperi loppu). Tulostin tallentaa saapuvia fakseja muistiin niin kauan, kunnes muisti täyttyy. (Jos muisti täyttyy, tulostin ei enää vastaa saapuviin

faksipuheluihin.) Kun virhetilanne on korjattu, tulostin tulostaa muistiin tallennetut faksit automaattisesti ja poistaa ne sitten muistista.

Ei käytössä

Fakseja ei tallenneta muistiin missään tilanteessa. **Faksien varmuuskopio** -asetuksen voi poistaa esimerkiksi turvallisuussyistä käytöstä. Jos tulostin kohtaa virhetilanteen, joka estää sitä tulostamasta fakseja (esimerkiksi paperin loppuminen), tulostin ei enää vastaa saapuviin faksipuheluihin.

Vastaanotettujen faksien uudelleentulostaminen muistista

Vastaanotetut faksit, joita ei tulosteta, tallennetaan muistiin.



HUOMAUTUS: Kun muisti tulee täyteen, tulostin ei voi vastaanottaa uutta fakssia ennen kuin tulostat tai poistat fakseja muistista. Toisinaan kaikki faksit on poistettava muistista turvallisuussyistä tai yksityisyyden suojan vuoksi.

Muistissa olevien faksien koon mukaan voit tulostaa uudelleen jopa 30 viimeksi tulostettua fakssia. Voit esimerkiksi tulostaa faksin uudelleen, jos olet hävittänyt aikaisemman tulosteen.

Muistissa olevien faksien tulostaminen uudelleen tulostimen ohjauspaneelista

1. Lisää paperia päälokeroon.
2. Valitse tulostimen ohjauspaneelissa **Faksi** .
3. Valitse **Tulosta uud.**
4. Valitse faksit, jotka haluat tulostaa uudelleen.
5. Kosketa **Tulosta**-painiketta.

Faksien lähettäminen edelleen toiseen numeroon

Voit määrittää tulostimen välittämään faksit edelleen toiseen faksinumeroon. Kaikki faksit välitetään mustavalkoisina, vaikka ne olisi alunperin lähetty värillisinä.

HP suosittelee tarkistamaan, että numero, johon fakssi välitetään, on toiminnassa. Tarkista, että faksilaite pystyy vastaanottamaan faksin, lähettämällä testifaksi.

Faksien edelleenlähettäminen tulostimen ohjauspaneelin avulla

1. Valitse tulostimen ohjauspaneelissa **Faksi** .
2. Valitse **Määrittys** .
3. Valitse **Asetukset** .
4. Valitse **Faksin edelleenlähetys**.
5. Valitse **Käytössä (Tulosta ja edelleenlähetä)**, jos haluat tulostaa ja lähettää faksin edelleen, tai **Käytössä (Edelleenlähetä)**, jos haluat lähettää faksin edelleen.



HUOMAUTUS: Jos tulostin ei pysty edelleenlähettämään fakssia määritettyyn faksinumeroon (jos kyseinen laite ei esimerkiksi ole päällä), tulostin tulostaa faksin. Jos tulostin on määritetty tulostamaan virheraportit vastaanotetuista fakseista, se tulostaa myös virheraportin.

6. Anna pyydettäessä numero faksilaitteelle, joka vastaanottaa edelleenlähetetyt faksit. Valitse sitten **Valmis** . Anna vaaditut tiedot kaikissa seuraavissa kehotteissa: aloituspäivämäärä ja -aika, lopetuspäivämäärä ja -aika.
7. Faksien edelleenlähettäminen on toiminnassa. Vahvista koskettamalla **OK** .

Jos tulostimesta katkeaa virta, kun faksien edelleenlähettäminen on käytössä, tulostin tallentaa faksien edelleenlähettämisasetuksen ja faksinumeron. Kun tulostimessa on jälleen virta, faksien edelleenlähettämisasetus on yhä **Käytössä** .



HUOMAUTUS: Voit peruuttaa faksien edelleenlähettämisen valitsemalla **Ei käytössä Faksien edelleenlähettäminen** -valikosta.

Tulevien faksien automaattinen pienentäminen

Automaattinen vähennys -asetuksella määritetään, miten tulostin käsittelee vastaanotettavaa fakssia, joka on liian suuri lisätyn paperin kokoon nähden. Asetus on oletusarvoisesti käytössä, joten laite pienentää tulevan faksin sopimaan yhdelle sivulle, jos se on mahdollista. Jos asetusta ei ole käytössä, tiedot, jotka eivät sovi ensimmäiselle sivulle, tulostetaan toiselle sivulle. **Automaattinen vähennys** on hyödyllinen toiminto, jos vastaanotetaan Legal-kokoinen fakssi, mutta päälokerossa on Letter-kokoista paperia.

Automaattisen pienentämisen määrittäminen tulostimen ohjauspaneelista

1. Valitse tulostimen ohjauspaneelissa **Faksi** .
2. Valitse **Määrittäminen** .
3. Valitse **Asetukset** .
4. Ota käyttöön tai poista käytöstä koskettamalla **Automaattinen vähennys** .



HUOMAUTUS: Automaattisen pienennyksen poistaminen käytöstä poistaa käytöstä myös kaksipuolisen faksien tulostuksen.

Faksinumeroiden estäminen

Jos hankit puhelin-yhtiöltäsi soittajan tunnistuspalvelun, voit estää tietyt faksinumerot, jolloin tulostin ei vastaanota kyseisistä numeroista saapuvia fakseja. Kun tulostin vastaanottaa saapuvan faksipuhelun, se vertaa numeroa estettyjen roskafaksinumeroiden luetteloon ja selvittää, tuleeko puhelu estää. Jos numero on estettyjen faksinumeroiden luettelossa, fakssia ei vastaanoteta. (Estettävien faksinumeroiden enimmäismäärä vaihtelee mallin mukaan.)



HUOMAUTUS: Toimintoa ei tueta kaikissa maissa tai kaikilla alueilla. Jos toimintoa ei tueta maassasi tai alueellasi, **Roskafaksin esto** ei näy **Asetukset** -valikossa.





HUOMAUTUS: Jos soittajatunnusluetteloon ei ole lisätty puhelinnumeroita, laite olettaa, että et ole tilannut soittajatunnuspalvelua.

Voit estää tietyt faksinumerot lisäämällä ne roskafaksiluetteloon, sallia numerot poistamalla ne roskafaksiluettelosta sekä tulostaa estettyjen roskafaksinumeroiden luettelon.

Numeron lisääminen roskafaksiluetteloon

1. Valitse tulostimen ohjauspaneelissa **Faksi** .
2. Valitse **Määrittäminen** .
3. Valitse **Asetukset** .
4. Kosketa **Roskafaksin esto** .

5. Valitse **+** (plus-merkki).
6. Tee jokin seuraavista toimista.
 - Jos haluat valita estettävän numeron puheluhistorialuettelosta, valitse  (Saapuneiden puhelujen historia).
 - Anna faksinumero manuaalisesti ja valitse **Lisää**.

 **HUOMAUTUS:** Varmista, että kirjoitat näytössä näkyvän faksinumeron etkä vastaanotetun faksin ylätunnisteessa näkyvää numeroa, sillä nämä numerot eivät välttämättä ole samat.

Numeroiden poistaminen roskafaksiluettelosta

Jos et enää halua estää faksinumeroa, voit poistaa numeron roskafaksiluettelosta.

1. Valitse tulostimen ohjauspaneelissa **Faksi** .
2. Valitse **Määrittys** .
3. Valitse **Asetukset** .
4. Kosketa **Roskafaksin esto** .
5. Valitse poistettava numero ja valitse sitten **Poista**.

Puhelinluettelon yhteystietojen määrittäminen

Voit määrittää usein käytetyt faksinumerot yhteystiedoiksi puhelinluetteloon. Näin voit valita kyseiset numerot nopeasti tulostimen ohjauspaneelin avulla.

 **VIHJE:** Tulostimen ohjauspaneelin lisäksi voit luoda ja käsitellä puhelinluettelon yhteystietoja myös tietokoneella olevilla työkaluilla, kuten käyttämällä tulostimen mukana toimitettua HP-ohjelmistoa tai tulostimen sisäistä verkkopalvelinta. Lisätietoja on kohdassa [Tulostimen hallintatyökalut \(verkkotulostimille\) sivulla 62](#).

- [Puhelinluettelon yhteystietojen määrittäminen ja muuttaminen](#)
- [Puhelinluettelon yhteystioryhmien määrittäminen ja muuttaminen](#)
- [Puhelinluettelon yhteystietojen poistaminen](#)

Puhelinluettelon yhteystietojen määrittäminen ja muuttaminen

Voit tallentaa faksinumeroita yhteystiedoiksi puhelinluetteloon.



Puhelinluettelon yhteystietojen määrittäminen

1. Valitse tulostimen ohjauspaneelissa **Faksi** .
2. Valitse **Lähetä**.
3. Valitse  (**Puhelinluettelo**).
4. Valitse (**Yhteystiedot**).
5. Lisää yhteystieto valitsemalla **+** (**plus-merkki**).
6. Kosketa **Nimi**, kirjoita yhteystiedon nimi ja valitse sitten **Valmis** .
7. Kosketa **Numero**, kirjoita yhteystiedon faksinumero ja valitse sitten **Valmis** .

 **HUOMAUTUS:** Kun numero valitaan numeronäppäimillä, tauot tai muut tarvittavat numerot, kuten maakoodit, PBX-järjestelmän ulkoisten numeroiden tunnuskoodit (tavallisesti 9 tai 0) tai kaukopuheluiden etunumerot, on myös annettava.

8. Valitse **Lisää**.

Puhelinluettelon yhteystietojen muuttaminen

1. Valitse tulostimen ohjauspaneelissa **Faksi**.
2. Valitse **Lähetä**.
3. Valitse  (**Puhelinluettelo**).
4. Valitse **Yhteystiedot**.
5. Muokkaa yhteystietoa valitsemalla  (**Muokkaa**).
6. Valitse muokattava yhteystieto.
7. Kosketa **Nimi**, muokkaa yhteystiedon nimeä ja valitse sitten **Valmis**.
8. Kosketa **Numero**, muokkaa yhteystiedon faksinumeroa ja valitse sitten **OK**.

 **HUOMAUTUS:** Kun numero valitaan numeronäppäimillä, tauot tai muut tarvittavat numerot, kuten maakoodit, PBX-järjestelmän ulkoisten numeroiden tunnuskoodit (tavallisesti 9 tai 0) tai kaukopuheluiden etunumerot, on myös annettava.

9. Valitse **Valmis**.

Puhelinluettelon yhteystietoryhmien määrittäminen ja muuttaminen

Voit tallentaa faksinumeroryhmiä puhelinluettelon yhteystietoryhmiksi.

Puhelinluettelon yhteystietoryhmien määrittäminen

 **HUOMAUTUS:** Ennen yhteystietoryhmän luomista puhelinluetteloon on luotava vähintään yksi yhteystieto.

1. Valitse tulostimen ohjauspaneelissa **Faksi**.
2. Valitse **Lähetä**.
3. Valitse  (**Puhelinluettelo**).
4. Valitse **Ryhmäkontaktit**.
5. Lisää ryhmä valitsemalla **+** (**plus-merkki**).
6. Kosketa **Nimi**, kirjoita ryhmän nimi ja valitse sitten **Valmis**.
7. Kosketa **Numero**, valitse ryhmään lisättävät yhteystiedot laitteen puhelinluettelosta ja kosketa **Valitse**.
8. Valitse **Luo**.



Puhelinluettelon yhteystietoryhmän muuttaminen

1. Valitse tulostimen ohjauspaneelissa **Faksi**.
2. Valitse **Lähetä**.
3. Valitse  (**Puhelinluettelo**).

4. Valitse **Ryhmäkontaktit**.
5. Jos haluat muokata ryhmää, valitse  (**Muokkaa**).
6. Valitse muokattava yhteystietoryhmä.
7. Kosketa **Nimi**, muokkaa yhteystietoryhmän nimeä ja valitse sitten **Valmis**.
8. Valitse **Numero**.
9. Poista ryhmästä poistettavien yhteystietojen valinta tai lisää ryhmään yhteystieto valitsemalla **+** (**plus-merkki**).
10. Valitse **Valmis**.

Puhelinluettelon yhteystietojen poistaminen

Puhelinluettelon yhteystietoja ja yhteystietoryhmiä voi poistaa.

1. Valitse tulostimen ohjauspaneelissa **Faksi**.
2. Valitse **Lähetä**.
3. Valitse  (**Puhelinluettelo**).
4. Valitse **Yhteystiedot** tai **Ryhmäkontaktit**.
5. Valitse  (**Muokkaa**).
6. Valitse poistettavan yhteystiedon tai ryhmäkontaktin nimi.
7. Valitse **Poista**.
8. Vahvista valinta koskettamalla **Kyllä**.

Faksiasetusten muuttaminen

Kun olet tehnyt kaikki tulostimen mukana toimitetun aloitusoppaan vaiheet, voit muuttaa alkuasetuksia tai määrittää faksin muita asetuksia seuraavien ohjeiden mukaan.

- [Faksin ylätunnisteen määrittäminen](#)
- [Vastaustilan määrittäminen \(automaattinen vastaaminen\)](#)
- [Vastaamista edeltävien hälytysten lukumäärän määrittäminen](#)
- [Soittoäänien muuttaminen \(erottuva soittoääni\)](#)
- [Numeron valintatyyppin määrittäminen](#)
- [Uudelleenvalinta-asetusten määrittäminen](#)
- [Faksin nopeuden määrittäminen](#)
- [Faksin äänenvoimakkuuden määrittäminen](#)

Faksin ylätunnisteen määrittäminen

Faksin ylätunniste tulostaa nimesi ja faksinumerosi jokaisen lähetetyn faksin yläreunaan. HP suosittelee, että määrität faksin ylätunnisteen tulostimen mukana toimitetun HP-ohjelmiston avulla. Voit määrittää faksin ylätunnisteen myös tulostimen ohjauspaneelista seuraavien ohjeiden avulla.



HUOMAUTUS: Joissakin maissa tai joillakin alueilla laki edellyttää faksin ylätunnistietietojen käyttöä.

Faksin ylätunnisteen määrittäminen tai muuttaminen

1. Valitse tulostimen ohjauspaneelissa **Faksi** .
2. Kosketa **Määrittäminen** ja sitten **Asetukset** .
3. Valitse **Faksin ylätunniste**.
4. Kirjoita oma tai yrityksesi nimi ja valitse sitten **Valmis** .
5. Kirjoita faksinumerosi ja valitse sitten **Valmis** .

Vastaustilan määrittäminen (automaattinen vastaaminen)

Vastaustila määrittää, vastaako tulostin saapuviin puheluihin vai ei.

- Ota **Autom. vastaus** -asetus käyttöön, jos haluat tulostimen vastaavan fakseihin **automaattisesti**. Tulostin vastaa kaikkiin saapuviin puheluihin ja fakseihin.
- Poista **Autom. vastaus** -asetus käytöstä, jos haluat vastaanottaa faksit **manuaalisesti**. Sinun täytyy vastata itse faksipuheluihin. Muussa tapauksessa tulostin ei voi vastaanottaa fakseja.

Vastaustilan määrittäminen

1. Valitse tulostimen ohjauspaneelissa **Faksi** .
2. Kosketa **Määrittäminen** ja sitten **Asetukset** .
3. Ota asetus käyttöön tai poista se käytöstä koskettamalla **Autom. vastaus** .

Toimintoa voi käyttää myös koskettamalla aloitusnäytön  (**Faksin tila**) -kuvaketta.

Vastaamista edeltävien hälytysten lukumäärän määrittäminen

Ottamalla käyttöön **Autom. vastaus** -asetuksen, voit määrittää, kuinka monen soiton jälkeen saapuvaan puheluun vastataan automaattisesti.

Soittoa ennen vastausta -asetus on tärkeä, jos puhelinvastaaja on samassa puhelinlinjassa kuin tulostin, sillä puhelinvastaajan kannattaa antaa vastata puheluun ennen tulostinta. Tulostimeen määritetyn vastaamista edeltävien hälytysten määrän tulee olla suurempi kuin puhelinvastaajaan määritetyn hälytysten määrän.

Voit esimerkiksi määrittää puhelinvastaajaan pienen hälytysten määrän ja tulostimeen suurimman mahdollisen hälytysten määrän. (Suurin soittomäärä vaihtelee maittain ja alueittain.) Tällöin vastaaja vastaa puheluun ja tulostin tarkkailee puhelinlinjaa. Jos tulostin havaitsee faksiäänä, se vastaanottaa faksin. Jos kyseessä on äänipuhelu, puhelinvastaaja nauhoittaa viestin.

Vastaamista edeltävien hälytysten lukumäärän määrittäminen

1. Valitse tulostimen ohjauspaneelissa **Faksi** .
2. Kosketa **Määrittäminen** ja sitten **Asetukset** .
3. Kosketa **Soittoa ennen vastausta** .
4. Valitse koskettamalla soittojen määrä.
5. Hyväksy asetus valitsemalla **Valmis** .

Soittoäänien muuttaminen (erottuva soittoääni)

Monet puhelinyhtiöt tarjoavat asiakkailleen erottuvat soittoäänit mahdollistavan palvelun, jolla yhteen puhelinlinjaan voi liittää useita puhelinnumeroita. Kun tilaat tämän palvelun, jokaisella numerolla on erilainen soittoääni. Voit määrittää tulostimen vastaamaan saapuviin puheluihin, joilla on määrätty soittoääni.

Jos liität tulostimen linjaan, jossa käytetään erottuvia soittoääniä, pyydä puhelinyhtiötäsi määrittämään yksi soittoääni äänipuheluille ja toinen faksipuheluille. HP suosittelee faksinumerolle kahta tai kolmea hälytyssoittoa. Kun tulostin havaitsee määrätyn soittoäänien, se vastaa puheluuun ja vastaanottaa faksin.

 **VIHJE:** Voit myös käyttää soittoäänien tunnistustoimintoa tulostimen ohjauspaneelista ja asettaa yksilöllisen soittoäänien. Tämän toiminnon avulla tulostin tunnistaa ja tallentaa saapuvan puhelun soiton mallin ja määrittää sen mukaan automaattisesti faksipuhelut puhelinyhtiösi määrittämän tietyn soittoäänien avulla.

Jos erottuvaa soittopalvelua ei ole, käytä oletussoittoääntä, joka on **Kaikki soitot**.

 **HUOMAUTUS:** Tulostin ei voi vastaanottaa fakseja, kun pääpuhelinnumeron kuuloke on ylhäällä.

Soittoäänien muuttaminen erottuvaksi soittoääneksi

1. Varmista, että tulostin on määritetty vastaamaan faksipuheluihin automaattisesti.
2. Valitse tulostimen ohjauspaneelissa **Faksi**.
3. Valitse **Määrittäminen** ja sitten **Asetukset**.
4. Kosketa **Erottuva soittoääni**.

Saat ilmoituksen, jossa sanotaan, että tätä asetusta ei pidä vaihtaa, ellei samassa puhelinlinjassa ole useita numeroita. Jatka valitsemalla **Kyllä**.

5. Toimi jollakin seuraavista tavoista:
 - Valitse soittoääni, jonka puhelinyhtiö on määrittänyt faksipuheluille.
 - Valitse **Soittoäänien tunnistus** ja noudata tulostimen ohjauspaneelin ohjeita.

 **HUOMAUTUS:** Jos soittoäänien tunnistustoiminto ei tunnista soittoääntä tai jos keskeytät toiminnon ennen kuin se on valmis, soittoäänien asetukseksi määritetään automaattisesti oletusasetus, eli **Kaikki soitot**.

 **HUOMAUTUS:** Jos käytössä on PBX-puhelinjärjestelmä, jolla on erilaiset soittoäänien sisäisille ja ulkoisille puheluille, faksinumeroon on soitettava ulkoisesta numerosta.

Numeron valintatyyppien määrittäminen

Valitse äänivalinta tai pulssivalinta tällä menetelmällä. Oletusasetuksena on **Äänivalinta**. Älä muuta asetusta paitsi jos tiedät, ettei äänivalinta toimi käyttämässäsi puhelinlinjassa.

 **HUOMAUTUS:** Pulssivalintaa ei voi käyttää kaikissa maissa tai kaikilla alueilla.

Numeron valintatyyppien määrittäminen

1. Valitse tulostimen ohjauspaneelissa **Faksi**.
2. Kosketa **Määrittäminen** ja sitten **Asetukset**.

3. Kosketa kohtaa **Valintatyyppi**.
4. Valitse koskettamalla joko **Ääni** tai **Pulssi**.

Uudelleenvalinta-asetusten määrittäminen

Jos tulostin ei lähettänyt faksia, koska vastaanottava faksilaite ei vastannut tai oli varattu, tulostin yrittää valita numeron uudelleen sen mukaan, mitä uudelleenvalinta-asetuksissa on määritetty. Ota toiminnot käyttöön tai poista ne käytöstä seuraavalla tavalla.

- **Uudelleenvalinta varatulle:** Jos toiminto on käytössä, tulostin valitsee numeron automaattisesti uudelleen, jos se on varattu. Oletusarvo on **Käytössä**.
- **Ei vastausta, valitse uudelleen:** Jos toiminto on käytössä, tulostin valitsee numeron automaattisesti uudelleen, jos vastaanottava faksilaite ei vastaa. Oletusarvo on **Ei käytössä**.
- **Yhteysongelma: uudelleenvalinta:** Jos toiminto valitaan, tulostin valitsee numeron automaattisesti uudelleen, jos vastaanottavaan faksilaitteeseen ei saatu yhteyttä. Toiminto toimii vain lähetettäessä fakseja muistista. Oletusarvo on **Käytössä**.

Uudelleenvalinta-asetusten määrittäminen

1. Valitse tulostimen ohjauspaneelissa **Faksi**.
2. Kosketa **Määrittäminen** ja sitten **Asetukset**.
3. Valitse **Automaattinen numeron uudelleenvalinta**.
4. Valitse **Uudelleenvalinta varatulle**, **Ei vastausta**, **Valitse uudelleen** tai **Yhteysongelma: uudelleenvalinta**.

Faksin nopeuden määrittäminen

Voit määrittää oman tulostimesi ja muiden faksilaitteiden välisen viestintänopeuden, jota käytetään faksien lähettämisessä ja vastaanottamisessa.

Jos käytössä on jokin seuraavista, faksinopeus pitää ehkä määrittää pienemmäksi:

- Internet-puhelinpalvelu
- Yksityinen puhelinvaihejärjestelmä (PBX)
- Faksaaminen VoIP-protokollalla (Voice over Internet Protocol)
- ISDN (Integrated Services Digital Network) -palvelu

Jos faksien lähettämisessä tai vastaanottamisessa on ongelmia, kokeile hitaampaa **Faksin nopeus** -arvoa. Seuraavassa taulukossa on käytettävissä olevat faksin nopeusasetukset.

Faksin nopeusasetus	Faksin nopeus
Nopea	v.34 (33600 baudia)
Keskitaso	v.17 (14400 baudia)
Hidas	v.29 (9600 baudia)

Faksin nopeuden määrittäminen

1. Valitse tulostimen ohjauspaneelissa **Faksi** .
2. Kosketa **Määrittäminen** ja sitten **Asetukset** .
3. Kosketa **Faksin nopeus** .
4. Kosketa valittavaa asetusta.

Faksin äänenvoimakkuuden määrittäminen

Faksiäänien voimakkuutta voi säätää.

Faksin äänenvoimakkuuden määrittäminen

1. Valitse tulostimen ohjauspaneelissa **Faksi** .
2. Kosketa **Määrittäminen** ja sitten **Asetukset** .
3. Valitse **Äänenvoimakkuus**.
4. Valitse koskettamalla **Hiljainen, Voimakas** tai **Ei käytössä** .

Faksi- ja digitaalipuhelinpalvelut

Useat puhelinyhtiöt tarjoavat asiakkaille digitaalipuhelinpalveluita, esimerkiksi:

- DSL: Puhelinyhtiön toimittama DSL (Digital Subscriber Line) -palvelu. (DSL-yhteyttä kutsutaan ADSL-yhteydeksi joissakin maissa tai joillakin alueilla.)
- PBX: PBX (Private Branch Exchange) -puhelinjärjestelmä.
- ISDN: ISDN (integrated services digital network) -järjestelmä.
- VoIP: Edullinen puhelinpalvelu, jonka avulla tulostin voi lähettää ja vastaanottaa fakseja internetin kautta. Menetelmä on nimeltään faksaaminen VoIP-protokollalla (Voice over Internet Protocol).

Lisätietoja on kohdassa [Faksaaminen VoIP-protokollalla \(Voice over Internet Protocol\) sivulla 43](#).

HP-tulostimet on suunniteltu käytettäväksi erityisesti tavallisten analogisten puhelinpalveluiden kanssa. Jos käytössä on digitaalinen puhelinympäristö (kuten DSL/ADSL, PBX tai ISDN), voit joutua käyttämään digitaalisesta analogiseksi muuttavia suodattimia tai muuntimia, jotta tulostin voidaan määrittää faksausta varten.



HUOMAUTUS: HP ei vastaa siitä, että tulostin on yhteensopiva kaikkien digitaalipalvelun linjojen tai tarjoajien kanssa kaikissa digitaalisissa ympäristöissä tai kaikkien digitaalisesta analogiseksi muuntavien laitteiden kanssa. Oikeat asennusvaihtoehdot kannattaa kysyä suoraan puhelinyhtiöltä. Ne riippuvat puhelinyhtiön tarjoamista puhelinlinjapalveluista.

Faksaaminen VoIP-protokollalla (Voice over Internet Protocol)

Voit mahdollisesti hankkia edullisen puhelinpalvelun, jonka avulla tulostimesi voi lähettää ja vastaanottaa fakseja internetin kautta. Menetelmä on nimeltään faksaaminen VoIP-protokollalla (Voice over Internet Protocol).

Jos seuraavat seikat pitävät kohdallasi paikkansa, käytössäsi on todennäköisesti VoIP-palvelu.

- valitset faksinumeron lisäksi erityisen käyttökoodin
- sinulla on IP-muunnin, jolla muodostetaan Internet-yhteys ja jossa on analogiset puhelinportit faksiyhteyttä varten

 **HUOMAUTUS:** Voit lähettää ja vastaanottaa fakseja vain silloin, kun puhelinkaapeli on kytketty tulostimen 1-LINE-porttiin. Tämä tarkoittaa, että Internet-yhteys on muodostettava joko käyttämällä muuntorasiasia (jossa on tavalliset puhelinpistokkeet faksiyhteyksiä varten) tai puhelinyhtiön välityksellä.

 **VIHJE:** Internet-protokollaa käyttävät puhelinjärjestelmät eivät useinkaan tue perinteisten faksien lähettämistä. Jos faksien lähettämisessä on ongelmia, kokeile alhaisempaa faksinopeutta tai faksin virheenkorjaustilan käytöstä poistoa. Huomaa, että jos poistat virheenkorjaustilan käytöstä, et voi lähettää tai vastaanottaa värifakseja.

Lisätietoja faksinopeuden muuttamisesta on kohdassa [Faksin nopeuden määrittäminen sivulla 42](#). Lisätietoja virheenkorjaustilan käyttämisestä on kohdassa [Faksin lähettäminen virheenkorjaustilassa sivulla 33](#).

Saat lisätietoja ja ohjeita Internet-pohjaisesta faksauksesta Internet-pohjaisen faksauspalvelus tukipalvelusta tai paikalliselta palveluntarjoajalta.

Raporttien käyttäminen

Voit määrittää tulostimen tulostamaan virhe- ja vahvistusraportit automaattisesti jokaisesta lähetetystä ja vastaanotetusta faksista. Voit tulostaa raportit myös manuaalisesti aina tarvittaessa. Järjestelmäraporteissa on hyödyllistä tietoa laitteesta.

Oletusasetuksen mukaisesti tulostin on määritetty tulostamaan raportti vain, jos faksin lähettämisessä tai vastaanottamisessa on ongelmia. Jokaisen lähetyksen jälkeen ohjauspaneelin näytössä näkyy hetken aikaa vahvistusviesti, joka kertoo, onnistuiko faksin lähetys.

 **HUOMAUTUS:** Jos raportit eivät ole luettavia, voit tarkistaa arvioidut mustemäärät ohjauspaneelista tai HP-ohjelmistosta. Lisätietoja on kohdassa [Arvioitujen mustetasojen tarkastaminen sivulla 52](#).

 **HUOMAUTUS:** Mustemääriä koskevat varoitukset ja mustemäärän ilmaisintoiminnot antavat vain likimääräistä tietoa musteen todellisesta määrästä. Kun tulostin antaa matalan mustetaso varoituksen, sinun kannattaa harkita vaihtokasetin hankkimista mahdollisten tulostusviivästysten välttämiseksi. Mustekasetteja ei tarvitse vaihtaa uusiin, ennen kuin tulostuslaadun heikkeneminen sitä edellyttää.

 **HUOMAUTUS:** Varmista, että tulostuspää ja mustekasetit ovat hyvässä kunnossa ja oikein asennettuja. Lisätietoja on kohdassa [Värikasettien käyttö sivulla 52](#).

Tässä osassa käsitellään seuraavia aiheita:

- [Faksin lähettämisen vahvistusraportin tulostaminen](#)
- [Faksin virheraportin tulostaminen](#)
- [Faksilokin tulostaminen ja tarkasteleminen](#)
- [Faksilokin tyhjentäminen](#)
- [Edellisen faksitapahtuman tietojen tulostaminen](#)
- [Soittajan tunnusraportin tulostaminen](#)
- [Soittohistorian näyttäminen](#)

Faksin lähettämisen vahvistusraportin tulostaminen

Voit tulostaa vahvistusraportin, kun faksi on lähetetty tai kun mikä tahansa faksi on lähetetty tai vastaanotettu. Oletusasetus on **Käytössä (Faksin lähetys)**. Jos toiminto poistetaan käytöstä, ohjauspaneeliin ilmestyy hetkeksi ilmoitus aina, kun faksi on lähetetty tai vastaanotettu.



HUOMAUTUS: Voit liittää kuvan faksin ensimmäisestä sivusta faksin lähetyksen vahvistusraporttiin valitsemalla **Käytössä (Faksin lähetys)** tai **Käytössä (faksin lähetys ja vastaanotto)** ja jos skannaat lähetettävän faksin muistista tai käytät **Skannaus ja faksaus** -asetusta.

Faksin vahvistamisen ottaminen käyttöön

1. Valitse tulostimen ohjauspaneelissa **Asetukset** .
2. Valitse **Määrittys** .
3. Valitse **Raportit** ja sitten **Faksin vahvistus** .
4. Valitse koskettamalla jokin seuraavista vaihtoehdoista.

Ei käytössä	Faksin vahvistusraportti ei tulostu faksin lähettämisen tai vastaanottamisen yhteydessä. Tämä on oletusasetus.
Käytössä (Faksin lähetys)	Vahvistusraportti tulostuu jokaisen faksin lähetyksen yhteydessä.
Käyt. (Faksin vast.ott)	Vahvistusraportti tulostuu jokaisen faksin vastaanoton yhteydessä.
Käytössä (faksin lähetys ja vastaanotto)	Vahvistusraportti tulostuu jokaisen faksin lähetyksen ja vastaanoton yhteydessä.

Faksin kuvan liittäminen raporttiin

1. Valitse tulostimen ohjauspaneelissa **Faksi** .
2. Valitse **Määrittys** .
3. Valitse **Raportit** ja sitten **Faksin vahvistus** .
4. Kosketa **Käytössä (Faksin lähetys)** tai **Käytössä (faksin lähetys ja vastaanotto)** .
5. Valitse **Vahvistus kuvalla**.
6. Kosketa **OK** (Tulosta uudelleen) -painiketta.

Faksin virheraportin tulostaminen

Tulostimen voi määrittää tulostamaan raportin automaattisesti, jos faksin lähettämässä tai vastaanottamisessa tapahtuu virhe.

Tulostimen määrittäminen tulostamaan faksin virheraportti automaattisesti

1. Valitse tulostimen ohjauspaneelissa **Faksi** .
2. Valitse **Määrittys** .
3. Valitse **Raportit** > **Faksivirheraportti**.
4. Valitse koskettamalla jokin seuraavista.

Käytössä (faksin lähetys ja vastaanotto)	Tulostetaan aina faksausvirheen yhteydessä.
---	---

Ei käytössä	Faksin virheraporttia ei tulostu.
Käytössä (Faksin lähetys)	Tulostetaan aina lähetysvirheen yhteydessä. Tämä on oletusasetus.
Käyt. (Faksin vast.ott)	Tulostetaan aina vastaanottovirheen yhteydessä.

Faksilokin tulostaminen ja tarkasteleminen

Voit tulostaa lokin fakseista, jotka tulostin on vastaanottanut ja lähettänyt.

Faksilokin tulostaminen tulostimen ohjauspaneelin avulla

1. Valitse tulostimen ohjauspaneelissa **Faksi** .
2. Kosketa **Määrittäminen** ja sitten **Raportit** .
3. Valitse **Faksiraporttien tulostaminen** .
4. Kosketa **Viimeisen 30 tapahtuman faksiloki** .
5. Aloita tulostaminen valitsemalla **Tulosta**.

Faksilokin tyhjentäminen

Faksilokin tyhjentäminen poistaa myös kaikki muistiin tallennetut lähtevät faksit.

Faksilokin poistaminen

1. Valitse tulostimen ohjauspaneelissa **Faksi** .
2. Valitse **Määrittäminen > Työkalut**.
3. Kosketa **Tyhjennä faksilokit**.

Edellisen faksitapahtuman tietojen tulostaminen

Raportti edellisestä faksitapahtumasta tulostaa viimeisimmän faksitapahtuman tiedot. Tietoihin kuuluvat faksinumero, sivumäärä ja faksin tila.

Edellisen faksitapahtuman raportin tulostaminen

1. Valitse tulostimen ohjauspaneelissa **Faksi** .
2. Kosketa **Määrittäminen** ja sitten **Raportit** .
3. Valitse **Faksiraporttien tulostaminen** .
4. Valitse **Edellinen tapahtuma** ja valitse sitten **Tulosta**.

Soittajan tunnusraportin tulostaminen

Faksin soittajatunnusnumeroiden luettelon voi tulostaa.

Soittajaraportin tulostaminen

1. Valitse tulostimen ohjauspaneelissa **Faksi** .
2. Kosketa **Määrittäminen** ja sitten **Raportit** .
3. Valitse **Faksiraporttien tulostaminen** .

4. Valitse **Soittajaraportti**.
5. Aloita tulostaminen valitsemalla **Tulosta**.

Soittohistorian näyttäminen

Tulostimesta soitettujen puhelujen luettelo voi tarkastella.



HUOMAUTUS: Puheluhistoriaa ei voi tulostaa.

Puheluhistorian tarkasteleminen

1. Valitse tulostimen ohjauspaneelissa **Faksi** .
2. Valitse **Lähetä**.
3. Valitse  (**Puhelinluettelo**).
4. Valitse **Soittohistoria** .

6 Web-palvelujen käyttäminen

- [Mitä Web-palvelut ovat?](#)
- [Verkkopalveluiden aloittaminen](#)
- [Tulostaminen HP HP ePrint -toiminnolla](#)
- [HP-tulosteet-palvelun käyttäminen](#)
- [Käytä HP Connected -sivustoa](#)
- [Verkkopalveluiden poistaminen](#)

Mitä Web-palvelut ovat?

ePrint

- **HP ePrint** on HP:n maksuton palvelu, jonka avulla voi tulostaa HP ePrint -palvelua käyttävällä tulostimella milloin ja mistä tahansa. Palvelun käyttö on helppoa: lähetä vain sähköposti tulostimelle määritettyyn sähköpostiosoitteeseen (tulostimen Verkkopalvelut-ominaisuuden on oltava käytössä). Palvelun käyttö ei edellytä lisäohjaimia tai -ohjelmistoja. Jos voit lähettää sähköpostia, voit myös tulostaa **ePrint** -palvelun avulla.

Kun olet rekisteröinyt HP Connected -käyttäjätilin (www.hpconnected.com), voit kirjautua sisään ja tarkastella **ePrint** -tulostustöiden tilaa, hallita **ePrint** -tulostusjonoa, määrittää käyttäjät tulostimen **ePrint** -sähköpostiosoitteelle sekä saada tukea **ePrint** -palvelun käyttöä varten.

HP-tulosteet

- HP-tulosteet auttavat löytämään esimuokattua verkkosisältöä ja tulostamaan sitä helposti ja suoraan tulostimestasi. Voit myös skannata ja tallentaa asiakirjoja digitaalisesti verkkoon.

HP-tulosteet tarjoavat kattavan laajan valikoiman sisältöä aina kauppojen alennuskupongeista perhetoimintaan, uutisiin, matkustamiseen, urheiluun, ruoanlaittoon, valokuviin ja moneen muuhun. Voit jopa tarkastella ja tulostaa verkossa olevia kuviasi suosituilta kuvasivustoilta.

Tietyt HP-tulosteet tarjoavat myös mahdollisuuden ajastaa sovellussisältöä tulostimeesi.

Erityisesti tulostimellesi tarkoitettu esimuokattu sisältö tarkoittaa sitä, etteivät tekstit tai valokuvat näy vain osittain ja ettei ylimääräisiä, vain yhden tekstirivin sisältäviä sivuja tulostu. Joissakin tulostimissa voit myös valita paperin ja tulostuslaadun asetukset tulostuksen esikatselunäytöltä.

Verkkopalveluiden aloittaminen

Varmista ennen verkkopalveluiden aloittamista, että käytössäsi on langaton internet-yhteys.

Asenna verkkopalvelut jollakin seuraavista tavoista:

Verkkopalveluiden asentaminen tulostimen ohjauspaneelista

1. Valitse tulostimen ohjauspaneelissa **HP-tulosteet**.
2. Valitse **Ota verkkopalv. käyttö**.

3. Hyväksy verkkopalvelujen käyttöehdot ja ota verkkopalvelut käyttöön valitsemalla **Hyväksy**.
4. Kosketa **Automaattinen päivitys** -näytöllä **Kyllä**, jos haluat määrittää tulostimen hakemaan ja asentamaan päivitykset automaattisesti.

 **HUOMAUTUS:** Jos tulostinpäivitys on saatavilla, tulostin lataa ja asentaa päivityksen ja käynnistyy sen jälkeen uudelleen. Verkkopalvelujen käyttöönottoa varten vaiheet on toistettava vaiheesta 1 alkaen.

 **HUOMAUTUS:** Jos välityspalvelinasetukset pyydetään määrittämään ja jos verkossa käytetään välityspalvelinasetuksia, määritä asetukset noudattamalla näytöllä näkyviä ohjeita. Jos välityspalvelimen tietoja ei ole saatavilla, ota yhteyttä verkon järjestelmänvalvojaan tai henkilöön, joka asensi verkon.

5. Kun tulostimesta on muodostettu yhteys palvelimeen, tulostin tulostaa tietosivun. Viimeistelemä käyttöönotto noudattamalla tietosivulla annettuja ohjeita.

Verkkopalveluiden asentaminen sisäisen verkkopalvelimen avulla

1. Avaa sisäinen verkkopalvelin. Lisätietoja on kohdassa [Sulautetun Web-palvelimen avaaminen sivulla 63](#).
2. Napsauta **Verkkopalvelut** -välilehteä.
3. Napsauta **Verkkopalveluiden asetukset** -osassa **Asetukset**, napsauta **Jatka** ja hyväksy käyttöehdot noudattamalla näytössä annettuja ohjeita.
4. Salli tulostimen tarkistaa ja asentaa tulostinpäivitykset kehotettaessa.

 **HUOMAUTUS:** Jos tulostinpäivitys on saatavilla, tulostin lataa ja asentaa päivityksen ja käynnistyy sen jälkeen uudelleen. Asenna verkkopalvelut noudattamalla ohjeita vaiheesta 1 alkaen.

 **HUOMAUTUS:** Jos välityspalvelinasetukset pyydetään määrittämään ja jos verkossa käytetään välityspalvelinasetuksia, määritä asetukset noudattamalla näytöllä näkyviä ohjeita. Jos välityspalvelimen tietoja ei ole saatavilla, ota yhteyttä verkon järjestelmänvalvojaan tai henkilöön, joka asensi verkon.

5. Kun tulostimesta on muodostettu yhteys palvelimeen, tulostin tulostaa tietosivun. Viimeistelemä käyttöönotto noudattamalla tietosivulla annettuja ohjeita.

Verkkopalveluiden asentaminen HP-tulostinohjelmiston avulla: (Windows)

1. Avaa HP-tulostinohjelmisto. Lisätietoja on kohdassa [HP-tulostinohjelmiston avaaminen \(Windows\) sivulla 12](#).
2. Kaksoisnapsauta avautuvassa ikkunassa kohtaa **Tulosta, skanna & faksaa** ja valitse sitten Tulosta-kohdasta **Tulostimen yhdistäminen internetiin**. Tulostimen kotisivu (eli sisäinen verkkopalvelin) avautuu.
3. Napsauta **Verkkopalvelut** -välilehteä.
4. Napsauta **Verkkopalveluiden asetukset** -osassa **Asetukset**, napsauta **Jatka** ja hyväksy käyttöehdot noudattamalla näytössä annettuja ohjeita.
5. Salli tulostimen tarkistaa ja asentaa tulostinpäivitykset kehotettaessa.

 **HUOMAUTUS:** Jos tulostinpäivitys on saatavilla, tulostin lataa ja asentaa päivityksen ja käynnistyy sen jälkeen uudelleen. Verkkopalvelujen käyttöönottoa varten vaiheet on toistettava vaiheesta 1 alkaen.

 **HUOMAUTUS:** Jos välityspalvelinasetukset pyydetään määrittämään ja jos verkossa käytetään välityspalvelinasetuksia, määritä asetukset noudattamalla näytöllä näkyviä ohjeita. Jos tietoja ei ole saatavilla, ota yhteyttä verkon järjestelmänvalvojaan tai henkilöön, joka asensi verkon.

6. Kun tulostimesta on muodostettu yhteys palvelimeen, tulostin tulostaa tietosivun. Viimeistelemiseksi käyttöönnotto noudattamalla tietosivulla annettuja ohjeita.

Tulostaminen HP HP ePrint -toiminnolla

HP ePrint on HP:n maksuton palvelu, jonka avulla voi tulostaa HP ePrint -palvelua käyttävällä tulostimella mistä tahansa, kunhan sähköposti on käytettävissä. Palvelun käyttö on vaivatonta: asiakirjat ja valokuvat lähetetään sähköpostiosoitteeseen, joka määritettiin tulostimelle Verkkopalveluiden käyttöönoton yhteydessä. Palvelun käyttö ei edellytä lisäohjaimia tai -ohjelmistoja.



- Tulostimessa on oltava langaton Internet-yhteys. HP ePrint -toimintoa ei voi käyttää tietokoneen USB-liitännän kautta.
- Tulostetut liitteet saattavat näyttää erilaisilta kuin niiden luomiseen käytetyissä ohjelmissa. Tähän vaikuttavat käytetyt alkuperäiset fontit ja asettelun asetukset.
- Maksuttomat tuotepäivitykset kuuluvat HP ePrint-palveluun. Joidenkin toimintojen käyttäminen saattaa edellyttää tiettyjen päivitysten asentamista.

Kun olet rekisteröinyt tilin HP Connected -palvelussa (www.hpconnected.com), voit kirjautua sisään ja tarkastella ePrint-työn tilaa, hallita ePrint-tulostusjonoa, määrittää, ketkä voivat käyttää tulostimen ePrint-sähköpostiosoitetta tulostamiseen, ja pyytää ePrintiin liittyvää apua.

Huolehdi seuraavista seikoista ennen ePrint-palvelun käyttämistä:

- Tulostin on kytketty toimivaan verkkoon, jossa on internet-yhteys.
- Verkkopalvelut ovat käytössä. Jos palvelut eivät ole käytössä, ne kehoitetaan ottamaan käyttöön.

Asiakirjan tulostaminen ePrint-toiminnolla mistä tahansa

1. Ota verkkopalvelut käyttöön.
 - a. Kosketa aloitusnäytön  (ePrint) -kuvaketta.
 - b. Hyväksy käyttöehdot ja ota verkkopalvelut käyttöön noudattamalla näyttöön tulevia ohjeita.
 - c. Tulosta ePrint-tietosivu ja rekisteröi ePrint-tili noudattamalla sivulla olevia ohjeita.
2. Etsi ePrint-sähköpostiosoite.
 - a. Valitse aloitusnäytöstä  (ePrint).
 - b. Valitse  (Verkkopalveluasetukset).
 - c. Valitse **Verkkopalveluasetukset** -valikosta **Näytä sähköpostiosoite**.
3. Lähetä asiakirja tulostimeen tulostettavaksi.
 - a. Luo uusi sähköpostiviesti ja lisää tulostettava asiakirja liitteeksi.
 - b. Lähetä viesti tulostimen sähköpostiosoitteeseen.
Tulostin tulostaa liitetyn asiakirjan.

 **HUOMAUTUS:** ePrint -palvelin ei hyväksy sähköpostiviestien tulostustöitä, jos vastaanottaja- ja piilotettu vastaanottaja -kentissä on useita osoitteita. Lisää HP ePrint -sähköpostiosoite vain Vastaanottaja-kenttään. Älä lisää muita sähköpostiosoitteita muihin kenttiin.

 **HUOMAUTUS:** Sähköpostiviesti tulostetaan heti, kun se on vastaanotettu. Kuten kaiken sähköpostin kanssa, ei ole mitään takuita siitä, tulevatko viestit perille tai milloin ne tulevat. Näet tulostuksen tilan HP Connected -palvelusta (www.hpconnected.com).

 **HUOMAUTUS:** ePrint -toiminnon avulla tulostetut asiakirjat voivat ulkoasultaan poiketa alkuperäisestä. Ne voivat olla tyyliään, muotoilultaan ja tekstiasettelultaan erilaisia kuin alkuperäinen asiakirja. Kun haluat tulostaa erittäin hyvää laatua edellyttäviä asiakirjoja (kuten lakiasiakirjoja), on suositeltavaa tulostaa käyttämällä tietokoneessa olevaa ohjelmistosovellusta, jota käyttäessäsi voit enemmän vaikuttaa tulosteen ulkoasuun.

 [Napsauttamalla tätä voit siirtyä verkkoon hakemaan lisätietoja.](#)

HP-tulosteet-palvelun käyttäminen

Voit tulostaa sivuja verkosta käyttämättä tietokonetta määrittämällä HP:n maksuttoman HP-tulosteet -palvelun. Voit tulostaa muun muassa värityssivuja, kalentereita, palapelejä, reseptejä ja karttoja. Saatavilla olevat sovellukset riippuvat maasta/alueesta.

Lisätietoja ja tarkat käyttöehdot ovat HP Connected -sivustossa osoitteessa www.hpconnected.com .

Käytä HP Connected -sivustoa

Kirjaudu HP:n ilmaiseen HP Connected -sivustoon, jotta saat HP ePrint -toiminnosta entistäkin turvallisemman. Voit myös määrittää sähköpostiosoitteet, joiden sallitaan lähettää sähköpostia tulostimeen. Voit myös hakea tuotepäivityksiä, uusia sovelluksia ja muita maksuttomia palveluja.

Lisätietoja ja tarkat käyttöehdot ovat HP Connected -sivustossa osoitteessa www.hpconnected.com .

Verkkopalveluiden poistaminen

Verkkopalveluiden poistaminen

1. Valitse tulostimen ohjauspaneelista  (ePrint) >  (Verkkopalveluasetukset).
2. Valitse **Poista verkkopalvelut käytöstä**.
3. Vahvista valinta koskettamalla **Kyllä**.

7 Värikasettien käyttö

- [Arvioitujen mustetasojen tarkastaminen](#)
- [Mustekasettien vaihtaminen](#)
- [Mustekasettien tilaaminen](#)
- [Yhden tulostuskasetin tilan käyttäminen](#)
- [Mustekasetin takuutiedot](#)
- [Mustekasettien käyttöä koskevia vihjeitä](#)

Arvioitujen mustetasojen tarkastaminen

Arvioitujen mustetasojen tarkistaminen ohjauspaneelin avulla

- ▲ Kosketa aloitusnäytössä  (**Muste**-kuvaketta) nähdäksesi mustetasoarviot.

Mustemäärien tarkastaminen tulostinohjelmistosta(Windows)

1. Avaa HP-tulostinohjelmisto.
2. Napsauta kohdassa tulostinohjelmisto **Arvioitu musteen määrä** -kuvaketta.

Mustetasojen tarkastaminen HP Utility -apuohjelma -ohjelman avulla

1. Avaa HP Utility -apuohjelma.
HP Utility -apuohjelma on **Hewlett-Packard**-kansiossa **Ohjelmat**-kansiossa kiintolevyn ylätasolla.
2. Valitse ikkunan vasemmalla puolella olevasta laiteluettelosta HP DeskJet Ink Advantage 4670 series.
3. Valitse **Supplies Status** (Tarvikkeiden tila).
Näkyviin tulevat arvioidut mustetasot.
4. Napsauta **Kaikki asetukset** ja palaa **Tieto ja tuki** -ruutuun.

 **HUOMAUTUS:** Jos olet asentanut laitteeseen uudelleentäytetyn tai -valmistetun tulostuskasetin tai jos tulostuskasettia on käytetty toisessa tuotteessa, mustemäärän ilmaisim ei ehkä toimi oikein tai se ei ole käytettävissä.

 **HUOMAUTUS:** Mustetaso varoitukset ja ilmaisimet antavat vain arvioita suunnittelua varten. Kun tuote ilmoittaa musteen olevan vähissä, uusi tulostuskasetti kannattaa pitää saatavilla, jotta mahdolliset tulostusviiveet voidaan välttää. Tulostuskasettia ei tarvitse vaihtaa, ennen kuin tulostuslaatu heikkenee.

 **HUOMAUTUS:** Tulostuskasettien mustetta käytetään tulostustoimenpiteessä monilla eri tavoilla. Näihin sisältyy alustaminen, joka valmisteleo laitteen ja tulostuskasetit tulostamista varten, ja tulostuspään huoltaminen, joka pitää tulostussuuttimet avoimina ja varmistaa musteen esteettömän virtauksen. Lisäksi käytettyihin mustekasetteihin jää hieman mustetta. Lisätietoja on osoitteessa www.hp.com/go/inkusage.

Mustekasettien vaihtaminen

Mustekasettien vaihtaminen

1. Tarkista, että virta on päällä.
2. Poista vanha kasetti.
 - a. Avaa mustekasettien suojakansi.

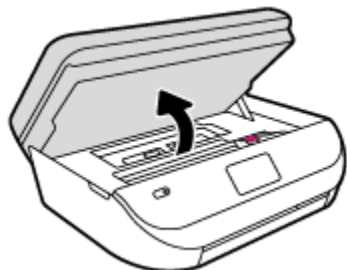

- b. Avaa kasettipaikan salpa.
- c. Poista mustekasetti paikaltaan.

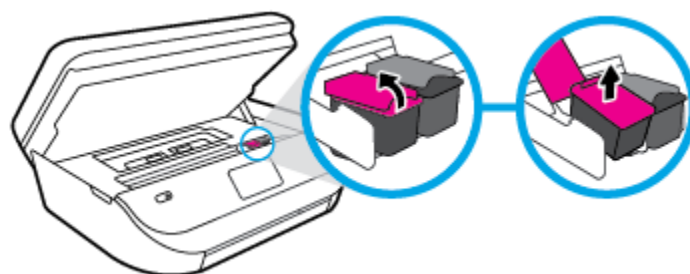

3. Aseta tilalle uusi mustekasetti.
 - a. Poista mustekasetti pakkauksestaan.



- b. Poista teippi vetämällä repäisynauhasta.

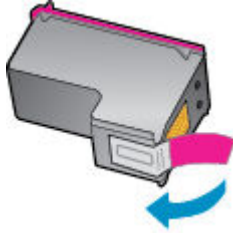

- c. Liu'uta uusi kasetti paikalleen ja sulje salpa siten, että se naksahdaa.

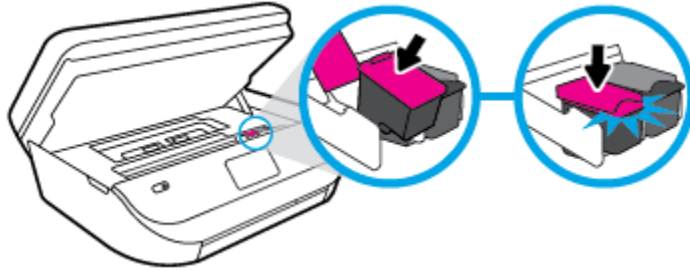

4. Sulje mustekasettipesän luukku.

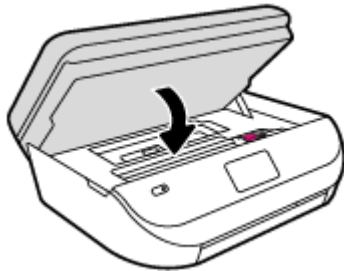

 **HUOMAUTUS:** HP tulostinohjelmisto kehottaa sinua kohdistamaan mustekasetit, kun olet asentanut uuden kasetin ja tulostat asiakirjan.

Mustekasettien tilaaminen

Ennen kuin tilaat kasetteja, etsi oikea kasetin numero.

Kasetin numeron etsiminen tulostimesta

- ▲ Kasetin numero on kasettiluukun sisäpuolella.

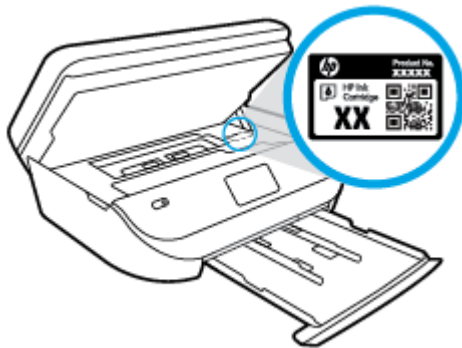

Kasetin numeron etsiminen kohteesta tulostinohjelmisto

1. Avaa tulostusohjelmisto tietokoneen käyttöjärjestelmän mukaan jollakin seuraavista tavoista:
 - **Windows 8.1:** Valitse aloitusnäytön vasemmasta alakulmasta nuoli alaspäin ja valitse tulostimen nimi.
 - **Windows 8:** Napsauta hiiren kakkospainikkeella aloitusnäytöstä mitä tahansa tyhjää kohtaa, valitse sovellusriviltä **Kaikki sovellukset** ja valitse sitten tulostimen nimi.
 - **Windows 7, Windows Vista ja Windows XP:** Valitse tietokoneen työpöydältä **Käynnistä** ja valitse **Kaikki ohjelmat**. Valitse **HP** ja napsauta tulostimen kansiota. Valitse kuvake, jossa on tulostimen nimi.
2. Saat oikean kasetin numeron tällä linkillä.
Napsauta tulostinohjelmisto-kohdassa **Osta** ja napsauta sitten **Osta tarvikkeita verkossa**.

Tulostuskasettien tilausnumeroiden etsiminen

1. Avaa HP Utility -apuohjelma.



HUOMAUTUS: HP Utility -apuohjelma on **Hewlett-Packard**-kansiossa **Ohjelmat**-kansiossa kiintolevyn ylätasolla.

2. Valitse **Supplies Info** (Tarvikkeiden tiedot).
Tulostuskasettien tilausnumerot tulevat näyttöön.

3. Napsauta **Kaikki asetukset** ja palaa **Tieto ja tuki** -ruutuun.

Voit tilata aitoja HP-tulostustarvikkeita HP DeskJet Ink Advantage 4670 series -laitteeseen sivustosta www.hp.com/buy/supplies. Valitse kehotettaessa maa tai alue ja etsi sitten tulostimeen sopivat kasetit kehoitteita noudattamalla.



HUOMAUTUS: Mustekasettien tilaaminen Web-sivuston kautta ei ole mahdollista kaikissa maissa tai kaikilla alueilla. Jos se ei ole mahdollista maassasi/alueellasi, voit silti tarkastella tarviketietoja ja tulostaa luettelon muistin tueksi paikallisen HP:n jälleenmyyjän luona vierailua varten.

Yhden tulostuskasetin tilan käyttäminen

Yhden kasetin tilan ansiosta voit käyttää HP DeskJet Ink Advantage 4670 series -laitetta, vaikka käytettävissä olisi vain yksi mustekasetti. Yhden kasetin tila käynnistyy, kun mustekasetti poistetaan vaunusta. Yhden kasetin tilassa tulostin voi kopioida asiakirjoja ja valokuvia sekä tulostaa tulostustöitä tietokoneelta.



HUOMAUTUS: Tulostimen näyttöön tulee ilmoitus, kun HP DeskJet Ink Advantage 4670 series on yhden kasetin tilassa. Jos ilmoitus tulee näyttöön ja tulostimessa on kaksi kasettia, varmista, että suojamuoviteippi on poistettu kummastakin mustekasetista. Jos muoviteippi peittää mustekasetin kontaktipinnat, tulostin ei havaitse kasettia.

Poistuminen yhden tulostuskasetin tilasta

- Voit poistua yhden mustekasetin tilasta asentamalla HP DeskJet Ink Advantage 4670 series -tulostimeen kaksi mustekasettia.

Mustekasetin takuutiedot

HP-kasetin takuu on voimassa silloin, kun kasettia käytetään HP-tulostuslaitteessa, johon se on tarkoitettu. Tämä takuu ei koske HP:n mustekasetteja, jotka on uudelleentäytetty tai uudelleenvalmistettu tai joita on käytetty väärin tai muokattu jollakin tavoin uudelleen.

Takuuaikana kasetin takuu on voimassa niin kauan kuin HP:n mustetta riittää, eikä takuun päättymispäivää ole saavutettu. Takuun päättymispäivä, VVVV-KK-muodossa, on merkitty kasettiin seuraavasti:

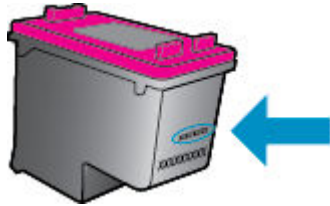

HP:n tulostimen rajoitettu takuu on määritetty laitteen mukana toimitetuissa ohjeissa.

Mustekasettien käyttöä koskevia vihjeitä

Seuraavassa on mustekasettien käyttöä koskevia vihjeitä:

- Jotta kasetit eivät kuivuisi, sammuta tulostin aina virtapainikkeella ja odota, kunnes virtapainikkeen merkkivalo sammuu.
- Älä avaa kasetteja tai poista teippejä ennen kuin olet valmis asentamaan ne. Teipit ehkäisevät musteen haihtumista.
- Aseta mustekasetit oikeisiin paikkoihin. Varmista, että kunkin kasetin väri ja kuvake vastaavat kasettipaikan väriä ja kuvaketta. Varmista, että kasetit napsahtavat paikalleen.
- Kohdistaminen tapahtuu automaattisesti, kun uusi kasetti on paikallaan. Kohdistaminen saattaa auttaa myös myöhemmin, jos tulosteissa näkyy sumeita tai epätasaisia viivoja. Lisätietoja on kohdassa [Tulostuslaatuongelmien ratkaiseminen sivulla 74](#).
- Kun arvioitujen mustetasojen näyttö osoittaa, että yksi tai useampia kasetteja on vähissä, hanki vaihtokasetit valmiiksi, jotta välttyt viiveiltä tulostuksessa. Mustekasetteja ei tarvitse vaihtaa uusiin, ennen kuin tulostuslaadun heikkeneminen sitä edellyttää. Lisätietoja on kohdassa [Mustekasettien vaihtaminen sivulla 53](#).
- Jos joudut poistamaan kasetin tulostimesta jostain syystä, pyri asettamaan se takaisin paikalleen mahdollisimman pian. Tulostimen ulkopuolella suojaamattomat kasetit kuivuvat nopeasti.

8 Tulostimen liittäminen

Muita lisäasetuksia on tulostimen kotisivulla (sisäisellä verkkopalvelimella) Lisätietoja on kohdassa [Sulautetun Web-palvelimen avaaminen sivulla 63](#).

Tässä osassa käsitellään seuraavia aiheita:

- [Tulostimen asentaminen langatonta yhteyttä varten](#)
- [Langattoman yhteyden muodostaminen tulostimeen ilman reitintä](#)
- [Verkkoasetusten muuttaminen](#)
- [Tulostimen hallintatyökalut \(verkkotulostimille\)](#)
- [Verkkotulostimen asentamista ja käyttämistä koskevia vihjeitä](#)

Tulostimen asentaminen langatonta yhteyttä varten

- [Ennen kuin aloitat](#)
- [Tulostimen yhdistäminen langattomaan verkkoon](#)
- [Yhteystyypin muuttaminen](#)
- [Langattoman yhteyden testaaminen](#)
- [Langattomien ominaisuuksien ottaminen käyttöön ja poistaminen käytöstä](#)

Ennen kuin aloitat

Varmista, että seuraavat ehdot täyttyvät:

- Langaton verkko on määritetty ja se toimii oikein.
- Tulostin ja tulostinta käyttävät tietokoneet ovat samassa verkossa (tai aliverkossa).

Tulostinta yhdistettäessä sinua voidaan pyytää antamaan langattoman verkon nimi (SSID) ja langattoman verkon salasana.

- Anna langattoman verkon nimi -kohtaan langattoman verkkosi nimi.
- Langattoman verkon salasana estää muita käyttäjiä muodostamasta luvaton yhteyttä langattomaan verkkoon. Langaton verkkoyhteys saattaa käyttää vaadittavan suojaustason mukaan joko WPA-salasanaa tai WEP-avainta.

Jos verkon nimeä tai suojauksen salasanaa ei ole vaihdettu langattoman verkon asennuksen jälkeen, nämä tiedot voi joissain tapauksissa löytää langattoman reitittimen taka- tai sivuosasta.

Jos et löydä verkon nimeä tai suojauksen salasanaa tai jos et muista näitä tietoja, katso lisätietoja tietokoneen tai langattoman reitittimen käyttöoppaasta. Jos tietoja ei vielä löydy, ota yhteyttä verkon järjestelmänvalvojaan tai henkilöön, joka asensi langattoman verkon.

Tulostimen yhdistäminen langattomaan verkkoon

Määritä langaton yhteys tulostimen ohjauspaneelista käyttämällä Langattoman asennustoimintoa.



HUOMAUTUS: Tutustu kohdassa [Ennen kuin aloitat sivulla 57](#) olevaan luetteloon, ennen kuin jatkat.

1. Valitse tulostimen ohjauspaneelistä (**Langaton yhteys**).
2. Valitse (**Asetukset**).
3. Valitse **Langaton asennustoiminto**.
4. Noudata näyttöön tulevia ohjeita ja suorita asennus loppuun.

Yhteystyyppin muuttaminen

Kun olet asentanut HP-tulostinohjelmiston ja yhdistänyt tulostimen tietokoneeseen, voit vaihtaa yhteystyyppin (esimerkiksi USB-yhteyden langattomaksi yhteydeksi) ohjelmiston avulla.

USB-yhteyden vaihtaminen langattomaan yhteyteen: (Windows)

Tutustu kohdassa [Ennen kuin aloitat sivulla 57](#) olevaan luetteloon, ennen kuin jatkat.

1. Valitse tietokoneen käyttöjärjestelmän mukaan jokin seuraavista vaihtoehdoista:
 - **Windows 8.1:** Valitse aloitusnäytön vasemmasta alakulmasta nuoli alaspäin, valitse tulostimen nimi ja valitse **Apuohjelmat**.
 - **Windows 8:** Napsauta hiiren kakkospainikkeella aloitusnäytöstä mitä tahansa tyhjää kohtaa, valitse sovellusriviltä **Kaikki sovellukset** ja valitse sitten **Apuohjelmat**.
 - **Windows 7, Windows Vista ja Windows XP:** Valitse tietokoneen työpöydältä **Käynnistä, Kaikki ohjelmat** ja **HP**. Napsauta tulostimen kansiota.
2. Valitse **Tulostimen asennus ja ohjelmisto**.
3. Valitse **Muuta USB-tulostinyhteys langattomaksi yhteydeksi**. Noudata näytön ohjeita.

USB-yhteyden vaihtaminen langattomaan yhteyteen

1. Tulostimen liittäminen langattomaan verkkoon.
2. Muuta ohjelmiston tulostinyhteys langattomaksi **HP Setup Assistant** -ohjelman avulla, joka sijaitsee kansiossa **Ohjelmat/Hewlett-Packard/Device Utilities**.



Lue lisää USB-yhteyden vaihtamisesta langattomaan yhteyteen. [Napsauttamalla tätä voit siirtyä verkkoon hakemaan lisätietoja](#). Toistaiseksi verkkosivusto ei välttämättä ole saatavilla kaikilla kielillä.

Langattoman yhteyden testaaminen



Saat tietoja tulostimen langattomasta yhteydestä tulostamalla langattoman yhteyden testiraportin. Langaton testiraportti antaa tietoja tulostimen tilasta MAC-osoitteesta ja IP-osoitteesta. Jos tulostin on yhteydessä verkkoon, testiraportti antaa tietoja verkon asetuksista.

Langattoman toiminnan testiraportin tulostaminen

1. Valitse tulostimen ohjauspaneelissa (**Langaton yhteys**) ja sitten (**Asetukset**).
2. Valitse **Tulosta raportit**.
3. Valitse **Langatt. verkon testirap..**

Langattomien ominaisuuksien ottaminen käyttöön ja poistaminen käytöstä

Kun langattomat toiminnot ovat käytössä, tulostimen ohjauspaneelin sininen yhteysmerkkivalo palaa.

1. Valitse tulostimen ohjauspaneelissa  (**Langaton yhteys**) ja sitten  (**Asetukset**).
2. Ota **Langaton**-asetus käyttöön tai poista se käytöstä koskettamalla. Jos tulostinta ei ole määritetty muodostamaan yhteyttä verkkoon, langattoman yhteyden ottaminen käyttöön käynnistää automaattisesti langattoman asennustoiminnon.

Langattoman yhteyden muodostaminen tulostimeen ilman reititintä



Wi-Fi Direct -toiminnon avulla tietokoneesta, älypuhelimesta, taulutietokoneesta tai muusta langatonta yhteyttä käyttävästä laitteesta voidaan tulostaa langattomasti muodostamatta yhteyttä langattomaan verkkoon.

Wi-Fi Direct -yhteyden käyttöohjeet

- Varmista, että tietokoneessasi tai matkalaitteessasi on tarvittava ohjelmisto.
 - Jos käytät tietokonetta, varmista, että olet asentanut tulostimen mukana toimitetun tulostinohjelmiston.

Jos HP:n tulostinohjelmistoa ei ole asennettu tietokoneelle, muodosta ensin Wi-Fi Direct -yhteys ja asenna sitten tulostinohjelmisto. Kun tulostinohjelmisto kysyy yhteystyyppiä, valitse **Langaton**.
 - Jos käytät matkalaitetta, varmista, että olet asentanut yhteensopivan tulostussovelluksen. Lisää tietoja matkatulostuksesta saat vieraillemalla osoitteessa www.hp.com/global/us/en/eprint/mobile_printing_apps.html.
- Varmista, että tulostimen Wi-Fi Direct -toiminto on otettu käyttöön.
- Wi-Fi Direct voidaan ottaa käyttöön käyttämällä kahta tilaa:
 - Automaattinen tila: Tulostimeen voidaan muodostaa yhteys millä tahansa mobiililaitteella.
 - Manuaalinen tila: Mobiililaitteet on vahvistettava tulostimen ohjauspaneelissa ennen kuin niillä voidaan muodostaa yhteys tulostimeen. Tämä tila parantaa turvallisuutta. Ennen kuin yhteys voidaan muodostaa, vaaditaan lisäkehotteita tai PIN-koodeja.
- Enintään viisi tietokonetta ja mobiililaitetta voi käyttää samaa Wi-Fi Direct -yhteyttä.
- Wi-Fi Direct -toimintoa voi käyttää, kun tulostin on liitetty myös joko USB-johdolla tietokoneeseen tai langattomasti verkkoon.
- Wi-Fi Direct -toimintoa ei voi käyttää tietokoneen, mobiililaitteen tai tulostimen yhdistämiseksi internetiin.

Wi-Fi Direct -yhteyden ottaminen käyttöön

1. Valitse tulostimen ohjauspaneelista  (Wi-Fi Direct).
 2. Valitse  (**Asetukset**) ja ota sitten **Wi-Fi Direct** käyttöön koskettamalla.
 3. Valitse  (**Edellinen**).
- Näkyviin tulee **Wi-Fi Directin tiedot** -valikko sekä Wi-Fi Direct -nimi ja -salasana.



VIHJE: Wi-Fi Direct -yhteyden voi ottaa käyttöön myös sisäisen verkkopalvelimen kautta. Lisätietoja sisäisen verkkopalvelimen käytöstä on kohdassa [Sulautetun Web-palvelimen avaaminen sivulla 63](#).

Tulostus Wi-Fi Direct -toimintoa tukevasta, langatonta yhteyttä käyttävästä mobiililaitteesta

Tarkista, että mobiililaitteelle on asennettu HP Print Service -laajennuksen uusin versio. Laajennuksen voi ladata Google Play -sovelluskaupasta.

1. Varmista, että olet ottanut tulostimen Wi-Fi Direct -toiminnon käyttöön.
2. Ota Wi-Fi Direct käyttöön mobiililaitteelta. Lisätietoja on matkalaitteen mukana toimitetuissa ohjeissa.
3. Valitse mobiililaitteella olevasta, tulostusta tukevasta sovelluksesta dokumentti ja valitse vaihtoehto, joka tulostaa dokumentin.

Laitteelle avautuu luettelo käytettävissä olevista tulostimista.

4. Valitse käytettävissä olevista tulostimista Wi-Fi Direct -nimi, joka on muotoa DIRECT-**-DeskJet IA 4670 series (** tarkoittaa tulostimesi yksilöiviä merkkejä), ja noudata sitten tulostimen ja mobiililaitteen näytöille tulevia ohjeita.
5. Tulosta asiakirja.

Tulostus langattomaan yhteyteen kykenevältä tietokoneelta (Windows)

1. Varmista, että olet ottanut tulostimen Wi-Fi Direct -toiminnon käyttöön.
2. Ota tietokoneen langaton yhteys käyttöön. Lisätietoja on tietokoneen mukana toimitetuissa ohjeissa.



HUOMAUTUS: Jos tietokoneesi ei tue langatonta yhteyttä, et voi käyttää Wi-Fi Direct -toimintoa.

3. Muodosta tietokoneesta yhteys uuteen verkkoon. Käytä samaa menetelmää, jota tavallisesti käytät muodostaaksesi yhteyden uuteen langattomaan verkkoon tai yhteyspisteeseen. Valitse langattomien verkkojen luettelosta Wi-Fi Direct, esimerkiksi DIRECT-**-DeskJet IA 4670 series (jossa ** kuvaa tulostimen yksilöiviä merkkejä ja XXXX tulostimeen merkittyä tulostimen mallia).

Anna pyydettäessä Wi-Fi Direct -salasana.



HUOMAUTUS: Hae salasana valitsemalla aloitusnäytössä  (Wi-Fi Direct).

4. Jatka vaiheeseen 5, jos tulostin on asennettu ja kytketty tietokoneeseen langattoman verkon kautta. Jos tulostin on asennettu ja kytketty tietokoneeseen USB-kaapelilla, asenna tulostinohjelmisto HP:n Wi-Fi Direct -yhteyttä käyttäen noudattamalla seuraavia vaiheita.
 - a. Valitse tietokoneen käyttöjärjestelmän mukaan jokin seuraavista vaihtoehdoista:
 - **Windows 8.1:** Valitse aloitusnäytön vasemmasta alakulmasta nuoli alaspäin, valitse tulostimen nimi ja valitse **Apuohjelmat**.
 - **Windows 8:** Napsauta hiiren kakkospainikkeella aloitusnäytöstä mitä tahansa tyhjää kohtaa, valitse sovellusriviltä **Kaikki sovellukset** ja valitse sitten **Apuohjelmat**.
 - **Windows 7, Windows Vista ja Windows XP:** Valitse tietokoneen työpöydältä **Käynnistä, Kaikki ohjelmat** ja **HP**. Napsauta tulostimen kansiota.
 - b. Valitse **Tulostimen asetukset ja ohjelmisto** ja **Yhdistä uusi tulostin**.

- c. Valitse näyttöön tulevasta **Verkko-yhteysasetukset** -ohjelmistonäytöstä **Langaton**.
Valitse tietokoneen tunnistamien tulostinten luettelosta HP:n tulostinohjelmisto.
 - d. Noudata näytön ohjeita.
5. Tulosta asiakirja.

Tulostus langattomaan yhteyteen kykenevältä tietokoneelta (OS X)

1. Varmista, että olet ottanut tulostimen Wi-Fi Direct -toiminnon käyttöön.
2. Wi-Fi-yhteyden käynnistäminen tietokoneella
Lisätietoja on Applen toimittamissa ohjeissa.
3. Napsauta Wi-Fi-kuvaketta ja valitse Wi-Fi Direct -nimi, kuten DIRECT-**-DeskJet IA 4670 series (jossa ** ovat tulostimen yksilöiviä merkkejä).
Anna pyydettyä Wi-Fi Direct -salasana.



HUOMAUTUS: Hae salasana koskettamalla aloitusnäytössä  (**Wi-Fi Direct**).

4. Lisää tulostin.
 - a. Avaa **Järjestelmäasetukset**.
 - b. Valitse käyttäjärjestelmäsi mukaan joko **Tulosta, skanna & faksaa** tai **Tulostimet ja skannerit**.
 - c. Napsauta + tulostinlistan alla vasemmalla.
 - d. Valitse tulostin löydettyjen tulostimien listasta (sana "Bonjour" on listan oikealla palstalla tulostimen nimen vieressä), ja napsauta **Lisää**.



Verkkoasetusten muuttaminen

Tulostimen langattoman yhteyden asetukset voi määrittää ja niitä voi muokata tulostimen ohjauspaneelista. Ohjauspaneelista voi myös suorittaa erilaisia verkonhallintatehtäviä. Näitä ovat esimerkiksi verkon asetusten tarkastelu ja muuttaminen, verkon oletusasetusten palauttaminen sekä langattoman yhteyden avaaminen ja katkaiseminen.



HUOMIO: Verkkoasetuksilla voi määrittää tärkeitä asetuksia. Ellet ole kokenut käyttäjä, joitakin näistä asetuksista ei ole suositeltavaa muuttaa (esimerkiksi linkin nopeutta, IP-asetuksia, oletusyhdyskäytävää ja palomuuriasetuksia).

Verkon asetussivun tulostaminen

1. Valitse aloitusnäytöstä  (**Langaton**) ja kosketa  (**Asetukset**).
2. Valitse **Tulosta raportit** ja sitten **Verkkokokoonpanosivu**.

IP-asetusten muuttaminen

IP-oletusasetus on **Automaattinen**, jolloin IP-asetukset määritetään automaattisesti. Jos olet kokenut käyttäjä ja haluat käyttää muita asetuksia, voit muuttaa IP-osoitetta, aliverkon peitettä, oletusyhdyskäytävää tai muita asetuksia manuaalisesti.

⚠ HUOMIO: Ole huolellinen, kun määrität IP-osoitetta manuaalisesti. Jos annat asennuksen aikana virheellisen IP-osoitteen, verkon osat eivät voi muodostaa yhteyttä tulostimeen. Virheiden välttämiseksi yhdistä tulostin ensin verkkoon ja hanki IP-osoite automaattisesti. Kun aliverkon peite, oletusyhdyskäytävä ja DNS-palvelimen osoiteasetukset on määritetty, voit muuttaa tulostimen IP-osoitteen manuaalisesti.

1. Valitse aloitusnäytöstä  (**Langaton**) ja kosketa  (**Asetukset**).

2. Kosketa kohtaa **Lisäasetukset**.

3. Kosketa kohtaa **IP-asetukset**.

Näyttöön tulee viesti, jossa varoitetaan, että IP-osoitteen muuttaminen poistaa tulostimen verkosta.

4. Jatka valitsemalla **OK**.

5. Oletusasetuksena on **Automaattinen**. Vaihda asetukset manuaalisesti valitsemalla **Manuaali** ja syöttämällä sitten seuraaviin asetuksiin sopivat tiedot:

- **IP-osoite**
- **Aliverkon peite**
- **Oletusyhdyskäytävä**
- **DNS-osoite**

6. Tee muutokset ja valitse sitten **Käytä**.

Tulostimen hallintatyökalut (verkkotulostimille)

Joitakin asetuksia ei voi tarkastella eikä muuttaa ilman salasanaa.

 **HUOMAUTUS:** Voit avata ja käyttää upotettua Web-palvelinta muodostamatta yhteyttä Internetiin. Jotkin toiminnot eivät kuitenkaan ole käytettävissä.

Tässä osassa käsitellään seuraavia aiheita:

- [Työkalut: \(Windows\)](#)
- [HP Utility -apuohjelma: \(OS X\)](#)
- [Sulautetun Web-palvelimen avaaminen](#)
- [Tietoja evästeistä](#)

Työkalut: (Windows)

Työkaluryhmä antaa tulostinta koskevia ylläpitotietoja.

 **HUOMAUTUS:** Työkaluryhmä voidaan asentaa HP-ohjelmiston CD-levyltä, jos tietokone täyttää järjestelmävaatimukset. Järjestelmävaatimukset kerrotaan Lueminut-tiedostossa, joka on tulostimen mukana tulleella HP-tulostinohjelmiston CD-levyllä.

Työkalut-ohjelman käynnistäminen

1. Valitse tietokoneen käyttöjärjestelmän mukaan jokin seuraavista vaihtoehdoista:

- **Windows 8.1:** Valitse aloitusnäytön vasemmasta alakulmasta nuoli alaspäin ja valitse tulostimen nimi.
 - **Windows 8:** Napsauta hiiren kakkospainikkeella aloitusnäytöstä mitä tahansa tyhjää kohtaa, valitse sovellusriviltä **Kaikki sovellukset** ja valitse sitten tulostimen nimi.
 - **Windows 7, Windows Vista ja Windows XP:** Valitse tietokoneen työpöydältä **Käynnistä** > **Kaikki ohjelmat** > **HP**, valitse tulostimen kansio ja valitse kuvake, jossa on tulostimen nimi.
2. Valitse **Tulosta, skanna & faksaa**.
 3. Valitse **Tulostimen ylläpito**.

HP Utility -apuohjelma: (OS X)

HP Utility -apuohjelma sisältää työkaluja, joiden avulla voi määrittää tulostusasetukset, kalibroida tulostimen, tilata tarvikkeita verkon kautta ja etsiä tukitietoja verkkosivustoista.



HUOMAUTUS: HP Utility -apuohjelman ominaisuudet riippuvat valitusta tulostimesta.

Mustetason varoitukset ja ilmaisimet antavat vain arvioita suunnittelua varten. Kun laite ilmoittaa musteen olevan vähissä, uusi mustekasetti kannattaa pitää saatavilla, jotta mahdolliset tulostusviiveet voidaan välttää. Tulostuskasetteja ei tarvitse vaihtaa uusiin ennen kuin tulostuslaadun heikkeneminen sitä edellyttää.

Kaksoisosoita HP Utility -kuvaketta, joka löytyy kiintolevyaseman juuren **Hewlett-Packard**-kansion **Sovellukset** -kansioista.

Sulautetun Web-palvelimen avaaminen

Voit käyttää sisäistä verkkopalvelinta verkon tai Wi-Fi Direct -yhteyden välityksellä.



Sisäisen verkkopalvelimen avaaminen verkon välityksellä



HUOMAUTUS: Tulostimen on oltava verkossa ja tulostimella pitää olla IP-osoite. Voit tarkistaa tulostimen IP-osoitteen painamalla **Langaton yhteys** -kuvaketta tai tulostamalla verkon määrittämissivun.

- Kirjoita tulostimelle määritetty IP-osoite tai isäntänimi tietokoneeseen asennetun yhteensopivan selaimen osoiteriville.
- Jos IP-osoite on esimerkiksi 192.168.0.12, kirjoita selaimen seuraava osoite: <http://192.168.0.12>.

Sisäisen verkkopalvelimen avaaminen Wi-Fi Direct -yhteyden välityksellä

1. Valitse aloitusnäytöstä  (**Wi-Fi Direct**).
2. Jos Wi-Fi Direct -tilana on **Ei käytössä**, valitse  (**Asetukset**) ja ota sitten **Wi-Fi Direct** käyttöön koskettamalla.
3. Voit hakea Wi-Fi Direct -tunnusta langattoman tietokoneen avulla ja muodostaa yhteyden siihen. Esimerkki: DIRECT-**-DeskJet IA 4670 series (jossa ** ovat tulostimen yksilöiviä merkkejä). Anna pyydettyä Wi-Fi Direct -salasana.
4. Kirjoita tuettuun selaimen seuraava osoite: <http://192.168.223.1>.

Tietoja evästeistä

Uпотettu web-palvelin (EWS) tallentaa pieniä tekstitiedostoja (evästeitä) kiintolevylle selaamisen aikana. Evästeiden avulla EWS-palvelin tunnistaa tietokoneen seuraavalla kerralla. Jos esimerkiksi olet määrittänyt EWS-palvelimen kielen, evästeen avulla palvelin muistaa kielivalinnan niin, että seuraavalla käyttökerralla

sivut näkyvät valitulla kielellä. Osa evästeistä (kuten asiakaskohtaiset asetukset tallentava eväste) tallennetaan tietokoneelle, jolta ne voi poistaa manuaalisesti.

Voit määrittää selaimen hyväksymään kaikki evästeet tai määrittää, että kunkin evästeen käyttö sallitaan tai kielletään aina niiden esiintyessä. Voit myös poistaa tarpeettomat evästeet selaimen avulla.



HUOMAUTUS: Joissakin tulostimissa evästeiden poistaminen käytöstä poistaa käytöstä myös vähintään yhden seuraavista ominaisuuksista:

- Jatkaminen samasta paikasta, jossa olit sovelluksesta poistuessasi (hyödyllinen etenkin ohjattuja asennustoimintoja käytettäessä)
- Sulautetun web-palvelimen kieliasetuksen muistaminen
- EWS:n Aloitus-sivun mukauttaminen

Lisätietoja tietosuoja- ja evästeasetusten muuttamisesta sekä evästeiden tarkastelusta ja poistamisesta on verkkoselaimen käyttöohjeissa.

Verkkotulostimen asentamista ja käyttämistä koskevia vihjeitä

Seuraavassa on verkkotulostimen asentamista ja käyttämistä koskevia vihjeitä:

- Kun asennat langatonta verkkotulostinta, varmista, että langattoman reitittimen virta on kytkettynä. Tulostin etsii langattomia reitittäjiä ja tuo langattoman asennuksen aikana näyttöön luettelon verkkonimistä.
- Tarkista tulostimen langaton yhteys koskettamalla ohjauspaneelissa  (**Langaton**) ja avaamalla **Langaton**-valikko. Jos Langaton-tilana on **Ei käytössä**, ota langaton yhteys käyttöön koskettamalla. **Langaton asennustoiminto** käynnistyy automaattisesti. Asenna tulostimen langaton yhteys noudattamalla näytön ohjeita.
- Jos tietokone on liitetty VPN (Virtual Private Network) -verkkoon, yhteys VPN-verkkoon on katkaistava ennen yhteyden luomista mihinkään muuhun verkon laitteeseen, kuten tulostimeen.
- Lisätietoja verkon ja tulostimen määrittämisestä langatonta tulostamista varten. [Napsauttamalla tätä voit siirtyä verkkoon hakemaan lisätietoja.](#)
- Lisätietoja verkon suojausasetusten etsimisestä. [Napsauttamalla tätä voit siirtyä verkkoon hakemaan lisätietoja.](#)
- Lisätietoja Print and Scan Doctor -ohjelmasta (vain Windows) ja muita vianmääritysvihjeitä. [Napsauttamalla tätä voit siirtyä verkkoon hakemaan lisätietoja.](#)
- Lisätietoja USB-yhteyden vaihtamisesta langattomaan yhteyteen. [Napsauttamalla tätä voit siirtyä verkkoon hakemaan lisätietoja.](#)
- Lisätietoja palomuurin ja virustentorjuntaohjelmiston käytöstä tulostimen asennuksen aikana. [Napsauttamalla tätä voit siirtyä verkkoon hakemaan lisätietoja.](#)

9 Ongelmanratkaisu

Tässä osassa käsitellään seuraavia aiheita:

- [Tukokset ja paperinsyöttöongelmat](#)
- [Mustekasettiin liittyvät ongelmat](#)
- [Tulostusongelmat](#)
- [Kopiointiongelmat](#)
- [Skannausongelmat](#)
- [Faksiongelmat](#)
- [Verkko- ja yhteysongelmat](#)
- [Tulostimen laitteisto-ongelmat](#)
- [HP-tuki](#)

Tukokset ja paperinsyöttöongelmat

Tehtävä

Paperitukoksen poistaminen

Paperitukoksiin liittyvien ongelmien ratkaiseminen	Käytä HP:n ohjattua verkkovianmäärittystä. Saat ohjeita, joiden avulla voit purkaa tulostimessa tai syöttölaitteessa olevan tukoksen sekä ratkaista paperiin ja paperinsyöttöön liittyviä ongelmia.
--	--



HUOMAUTUS: HP:n ohjattu vianmäärittys ei välttämättä ole saatavilla kaikilla kielillä.

Tutustu ohjeen yleisiin, paperitukosten purkamiseen liittyviin ohjeisiin.

Paperitukoksia voi syntyä useissa tulostimen osissa.



HUOMIO: Poista paperitukos mahdollisimman nopeasti, jotta tulostuspää ei vaurioidu.

Tulostimen sisällä olevan paperitukoksen poistaminen



HUOMIO: Älä yritä poistaa paperitukosta vetämällä sitä tulostimen etupuolelta. Noudata sen sijaan alla olevia ohjeita. Jos tukospaperia vedetään tulostimen etupuolelta, paperi saattaa revetä ja sen palasia saattaa jäädä tulostimen sisään, mikä saattaa puolestaan aiheuttaa uusia tukoksia.

1. Tarkista paperipolku tulostimen sisällä.
 - a. Avaa kasettipesän luukku.

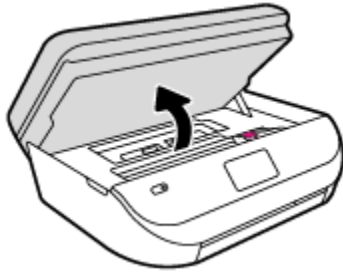

- b.** Irrota paperipolun kansi.

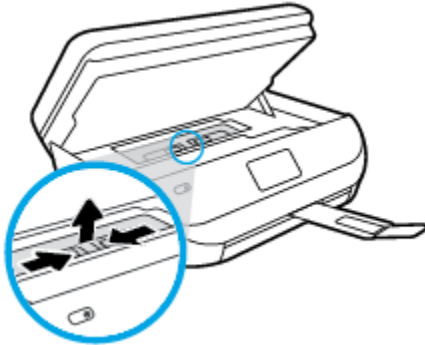

- c.** Nosta kaksipuolisen tulostusyksikön kansi ja poista juuttunut paperi.

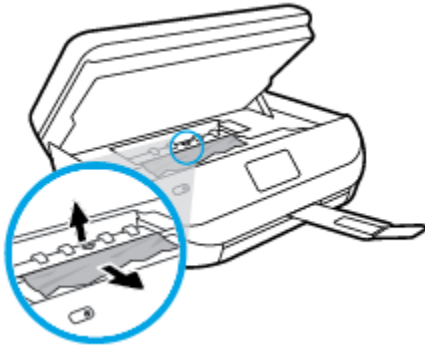

- d.** Aseta paperipolun kansi takaisin paikalleen. Varmista, että kansi loksahda paikalleen.

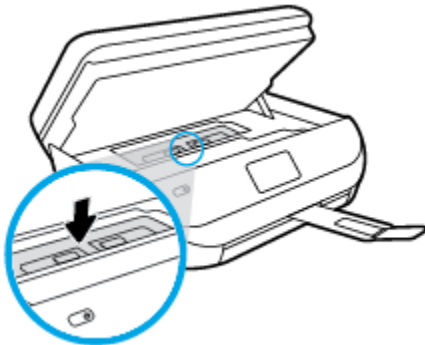

- e. Sulje mustekasettipesän luukku.

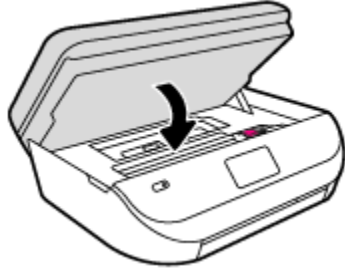

- f. Jatka nykyistä työtä koskettamalla ohjauspaneelin **OK** -painiketta.

2. Jos ongelma ei ratkea, tarkista tulostimen sisällä oleva tulostusvaunu.

⚠ HUOMIO: Vältä koskettamasta tulostusvaunun kaapelia.

- a. Avaa kasettipesän luukku.

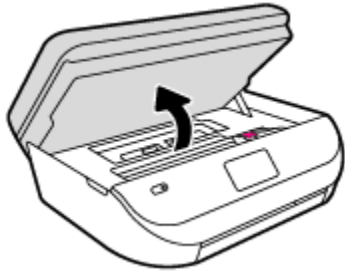

- b. Jos näet tukkeutunutta paperia, siirrä tulostusvaunu tulostimen oikeaan reunaan, tartu paperiin molemmin käsin ja vedä sitä itseesi päin.

⚠ HUOMIO: Jos paperi repeytyy, kun vedät sitä ulos telojen välistä, poista tulostimeen mahdollisesti jääneet paperinpalat telojen ja rullien välistä.

Jos et poista kaikkia paperinpaloja tulostimesta, syntyy uusia paperitukoksia.

- c. Siirrä vaunu tulostimen vasempaan reunaan ja poista mahdolliset revenneet paperinpalaset toistamalla edellinen vaihe.
d. Sulje mustekasettipesän luukku.

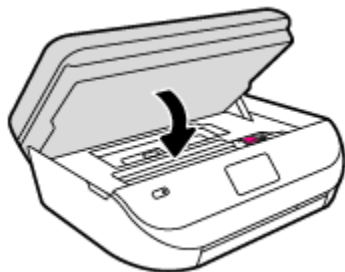

- e. Jatka nykyistä työtä koskettamalla ohjauspaneelin **OK** -painiketta.

Jos haluat avata tulostimen näytölle ohjeita, valitse aloitusnäkyimestä **Ohje** ja valitse sitten **Opastusvideot > Poista vaunun tukos**.

3. Jos ongelma ei ratkea, tarkista lokeroalue.

- a. Vedä paperilokero ulos.

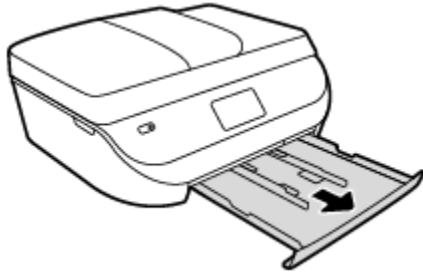

- b. Käännä tulostin varovasti kyljelleen, jotta näet tulostimen pohjan.
- c. Tarkista syöttölokero paikka tulostimessa. Jos näet aukossa paperitukoksen, tartu siihen molemmilla käsillä ja vedä sitä itseäsi kohti.

⚠ HUOMIO: Jos paperi repeytyy, kun vedät sitä ulos telojen välistä, poista tulostimeen mahdollisesti jääneet paperinpalat telojen ja rullien välistä.

Jos kaikkia paperinpaloja ei poisteta tulostimesta, uusia paperitukoksia saattaa syntyä.

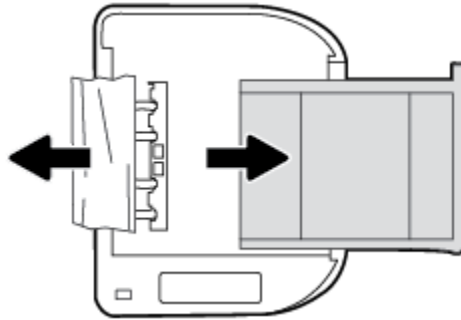

- d. Käännä tulostin takaisin pystyasentoon.
- e. Työnnä paperilokero takaisin paikalleen.
- f. Jatka nykyistä työtä koskettamalla ohjauspaneelin **OK** -painiketta.

Paperitukoksen poistaminen asiakirjansyöttölaitteesta

1. Nosta asiakirjansyöttölaitteen kansi.

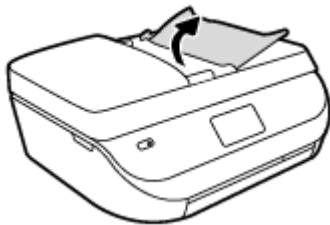

2. Vedä paperitukos varovasti ulos telojen välistä.

⚠ HUOMIO: Jos paperi repeytyy, kun vedät sitä ulos telojen välistä, poista tulostimesta telojen ja rullien väliin mahdollisesti jääneet paperinpalat.

Jos et poista kaikkia paperinpaloja tulostimesta, syntyy uusia paperitukoksia.

3. Sulje asiakirjansyöttölaitteen kansi painamalla sitä alaspäin kunnes se napsahtaa paikalleen.

Paperitukosten välttäminen

Voit ehkäistä paperitukoksia noudattamalla seuraavia ohjeita.

- Poista tulostuneet paperit tulostelokerosta riittävän usein.
- Varmista, ettei paperissa ole ryppyjä, taitoksia tai muita vikoja.
- Säilytä käyttämättömät paperiarkit tasaisella alustalla suljettavassa pakkauksessa, jotta ne eivät käpristy tai rypisty.
- Älä käytä paperia, joka on tulostimelle liian paksu tai ohut.
- Tarkista, että lokerot on asetettu oikein ja että ne eivät ole liian täysiä. Lisätietoja on kohdassa [Lisää tulostusmateriaali sivulla 8](#).
- Varmista, että paperi on tasaisesti syöttölokerossa eivätkä paperin reunat ole taittuneet tai revenneet.
- Älä pane syöttölokeroon samanaikaisesti useita paperityyppejä ja -kokoja. Syöttölokerossa olevan paperipinon kaikkien arkkien on oltava samankokoisia ja -tyyppisiä.
- Liu'uta syöttölokeron paperinohjaimet tiiviisti paperipinon reunoja vasten. Varmista, että paperinleveysohjaimet eivät taivuta syöttölokerossa olevia papereita.
- Älä työnnä paperia liian pitkälle syöttölokeroon.
- Jos tulostat paperin molemmille puolille, älä tulosta paljon väriä vaativia kuvia ohuelle paperille.
- Käytä tulostimelle suositeltuja paperityyppejä. Lisätietoja on kohdassa [Perustietoja papereista sivulla 6](#).
- Jos tulostimen paperi on loppumassa, anna paperin loppua ennen kuin lisää paperia. Älä lisää paperia tulostuksen ollessa käynnissä.

Paperin syöttöön liittyvien ongelmien ratkaiseminen

Millainen ongelmasi on?

- **Laite ei ota paperia syöttölokerosta**
 - Varmista, että lokerossa on paperia. Lisätietoja on kohdassa [Lisää tulostusmateriaali sivulla 8](#). Ilmaa paperit ennen niiden asettamista lokeroon.
 - Tarkista, että lokeron paperiohjaimet on asetettu oikeisiin kohtiin paperikoon mukaisesti. Varmista lisäksi, että paperiohjaimet ovat tiiviisti paperipinoa vasten, mutta eivät purista paperia.
 - Tarkista, ettei paperi ole käpristynyt. Suorista paperi taivuttamalla käpristymää vastakkaiseen suuntaan.
- **Sivut menevät vinoon**
 - Tarkista, että paperi on asetettu syöttölokeroon paperiohjainten mukaisesti. Vedä syöttölokero tarvittaessa ulos tulostimesta ja aseta paperi oikein paperiohjaimien mukaisesti.
 - Aseta tulostimeen paperia vain silloin, kun tulostus ei ole käynnissä.
- **Tulostin poimii kerralla useita sivuja**
 - Tarkista, että lokeron paperiohjaimet on asetettu oikeisiin kohtiin paperikoon mukaisesti. Varmista lisäksi, että paperiohjaimet ovat tiiviisti paperipinoa vasten, mutta eivät purista paperia.
 - Varmista, että lokerossa ei ole liikaa paperia.
 - Saat parhaan tuloksen ja tehokkuuden käyttämällä HP:n paperia.

Mustekasettiin liittyvät ongelmat

Mustekasettiongelmien ratkaiseminen

Jos virhe tapahtuu kasetin asentamisen jälkeen tai jos kasettiongelmasta ilmoitetaan viestillä, kokeile poistaa mustekasetit ja varmista, että mustekaseteista on poistettu suojateippi. Aseta sen jälkeen mustekasetit takaisin paikalleen. Jos ongelma ei ratkennut, puhdista kasettien liitinpinnat. Jos ongelma ei ratkennut, vaihda mustekasetit. Lisätietoja mustekasettien vaihtamisesta on kohdassa [Mustekasettien vaihtaminen sivulla 53](#).

Mustekasettien liitinpintojen puhdistaminen

⚠ HUOMIO: Puhdistaminen kestää vain muutaman minuutin. Varmista, että mustekasetit asennetaan takaisin laitteeseen mahdollisimman pian. Mustekasetteja ei tule poistaa laitteesta yli 30 minuutin ajaksi. Mustekasetit saattavat vahingoittua.

1. Tarkista, että virta on kytketty.
2. Avaa kasettipesän luukku.

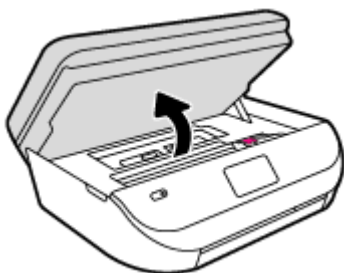

3. Poista virheilmoituksen mukainen kasetti.
4. Pidä kiinni mustekasetin sivuista niin, että sen pohja on ylöspäin, ja etsi kasetin sähköiset liitinpinnat. Sähköiset liitinpinnat ovat kullanvärisiä pisteitä mustekasetissa.

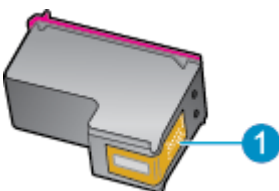

Ominaisuus	Kuvaus
1	Sähköiset liitinpinnat

5. Pyyhi ainoastaan liitinpinnat kostealla nukkaamattomalla liinalla.

⚠ HUOMIO: Kosketa vain liitinpintoihin ja varo tahraamasta mustetta tai muuta likaa kasetin muihin osiin.

6. Etsi tulostimen sisällä olevat tulostuskelkan liitinpinnat. Liitinpinnat näyttävät kullanvärisiltä liitinnastoilta, jotka on sijoitettu siten, että ne koskettavat mustekasetin liitinpintoja.
7. Pyyhi liitinpinnat kuivalla vanupuikolla tai nukkaamattomalla kankaalla.
8. Asenna mustekasetti takaisin paikalleen.

9. Sulje mustekasettipesän luukku ja tarkista, onko virheilmoitus poistunut.
10. Jos virheilmoitus näkyy edelleen, katkaise laitteesta virta ja kytke se sitten uudelleen.



HUOMAUTUS: Jos ongelmat johtuvat yhdestä kasetista, voit irrottaa sen ja käyttää HP DeskJet Ink Advantage 4670 series -laitetta yhden kasetin tilassa.

Mustekasettien yhteensopivuusongelmien ratkaiseminen

Mustekasetti ei ole yhteensopiva tulostimen kanssa. Vaihda sen tilalle uusi mustekasetti. Lisätietoja on kohdassa [Mustekasettien vaihtaminen sivulla 53](#).

Tulostusongelmat

Tehtävä

Sivun tulostuksen epäonnistumiseen liittyvien ongelmien ratkaiseminen (tulostus ei onnistu)

HP Print and Scan Doctor	HP Print and Scan Doctor -työkalu yrittää tunnistaa ja korjata vian automaattisesti.
Tulostamisen epäonnistumiseen liittyvien ongelmien vianmääritys	Käytä HP:n ohjattua verkkovianmääritystä. Saat vaiheittaiset ohjeet, joiden avulla voit selvittää, miksi tulostin ei vastaa tai tulosta.



HUOMAUTUS: HP Print and Scan Doctor ja HP:n ohjattu vianmääritys eivät välttämättä ole saatavilla kaikilla kielillä.

Tutustu ohjeen yleisiin, tulostusongelmiin liittyviin ohjeisiin.

Tulostusongelmien ratkaiseminen

Varmista, että tulostimeen on kytketty virta ja että lokerossa on paperia. Jos tulostaminen ei siltikään onnistu, kokeile järjestyksessä seuraavia toimia:

1. Tarkista virheilmoitukset tulostimen näytöstä ja ratkaise ongelma näytöllä näkyvien ohjeiden mukaan.
2. Jos tulostin on kytketty tietokoneeseen USB-kaapelilla, irrota USB-kaapeli ja kytke se uudelleen. Jos tietokone on kytketty tulostimeen langattoman verkon kautta, varmista, että yhteys toimii.
3. Varmista, että tulostimen toimintaa ei ole keskeytetty ja että laite ei ole offline-tilassa.

Tulostimen toimivuuden tarkistaminen

- a. Valitse tietokoneen käyttöjärjestelmän mukaan jokin seuraavista vaihtoehdoista:
 - **Windows 8.1 ja Windows 8:** Avaa Charms-palkki osoittamalla tai napauttamalla näytön oikeaa yläkulmaa, napsauta **Asetukset**-kuvaketta, napsauta tai napauta **Ohjauspaneeli** ja sitten napsauta tai napauta **Näytä laitteet ja tulostimet**.
 - **Windows 7:** Valitse Windowsin **Käynnistä**-valikosta **Laitteet ja tulostimet**.

- **Windows Vista:** Valitse Windowsin **Käynnistä**-valikosta **Ohjauspaneeli** ja sitten **Tulostimet**.
 - **Windows XP:** Valitse Windowsin **Käynnistä**-valikosta **Ohjauspaneeli** ja sitten **Tulostimet ja faksit**.
- b. Kaksoinapsauta tulostimen kuvaketta tai napsauta tulostimen kuvaketta hiiren kakkospainikkeella ja avaa tulostusjono valitsemalla **Näytä, mitä tulostetaan parhaillaan**.
 - c. Varmista, että **Tulostin**-valikon **Keskeytä tulostus**- ja **Offline-tila**-kohdissa ei ole valintamerkkiä.
 - d. Jos teit muutoksia asetuksiin, kokeile tulostamista uudelleen.
4. Tarkista, että laite on määritetty oletustulostimeksi.

Oletustulostimen tarkistaminen

- a. Valitse tietokoneen käyttöjärjestelmän mukaan jokin seuraavista vaihtoehdoista:
 - **Windows 8.1 ja Windows 8:** Avaa Charms-palkki osoittamalla tai napauttamalla näytön oikeaa yläkulmaa, napsauta **Asetukset**-kuvaketta, napsauta tai napauta **Ohjauspaneeli** ja sitten napsauta tai napauta **Näytä laitteet ja tulostimet**.
 - **Windows 7:** Valitse Windowsin **Käynnistä**-valikosta **Laitteet ja tulostimet**.
 - **Windows Vista:** Valitse Windowsin **Käynnistä**-valikosta **Ohjauspaneeli** ja sitten **Tulostimet**.
 - **Windows XP:** Valitse Windowsin **Käynnistä**-valikosta **Ohjauspaneeli** ja sitten **Tulostimet ja faksit**.
 - b. Varmista, että oikea tulostin on määritetty oletustulostimeksi.
Oletustulostimen kuvakkeen vieressä on musta tai vihreä ympyrä, jossa on valintamerkki.
 - c. Jos väärä tulostin on määritetty oletustulostimeksi, napsauta oikeaa tulostinta hiiren kakkospainikkeella ja valitse **Määritä oletukseksi**.
 - d. Kokeile tulostinta uudelleen.
5. Käynnistä taustatulostus uudelleen.

Taustatulostuksen käynnistäminen uudelleen

- a. Valitse tietokoneen käyttöjärjestelmän mukaan jokin seuraavista vaihtoehdoista:

Windows 8.1 ja Windows 8

 - i. Avaa Charms-palkki osoittamalla tai napauttamalla näytön oikeaa yläkulmaa ja napsauta **Asetukset**-kuvaketta.
 - ii. Napsauta tai napauta **Ohjauspaneeli** ja sitten **Järjestelmä ja suojaus**.
 - iii. Napsauta tai napauta **Valvontatyökalut** ja kaksoinapsauta tai -napauta kohtaa **Palvelut**.
 - iv. Napsauta hiiren kakkospainikkeella tai kosketa ja paina **Taustatulostusohjain**-kuvaketta ja valitse **Ominaisuudet**.
 - v. Varmista, että **Yleiset**-välilehden **Käynnistystyyppi**-kohdan vieressä oleva **Automaattinen**-vaihtoehto on valittuna.
 - vi. Jos palvelu ei ole vielä käynnissä, napsauta tai napauta **Palvelun tila** -kohdassa **Käynnistä** ja sitten **OK**.

Windows 7

- i. Valitse Windowsin **Käynnistä**-valikosta **Ohjauspaneeli, Järjestelmä ja suojaus** ja sitten **Järjestelmän valvontatyökalut**.
- ii. Kaksoisnapsauta **Järjestelmä**-kuvaketta.
- iii. Napsauta hiiren kakkospainikkeella **Taustatulostusohjain**-kuvaketta ja valitse **Ominaisuudet**.
- iv. Varmista, että **Yleiset**-välilehden **Käynnistystyyppi**-kohdan vieressä oleva **Automaattinen**-vaihtoehto on valittuna.
- v. Jos palvelu ei ole vielä käynnissä, valitse **Palvelun tila** - kohdassa **Käynnistä** ja valitse sitten **OK**.

Windows Vista

- i. Valitse Windowsin **Käynnistä**-valikosta **Ohjauspaneeli, Järjestelmä ja ylläpito, Järjestelmän valvontatyökalut**.
- ii. Kaksoisnapsauta **Järjestelmä**-kuvaketta.
- iii. Napsauta hiiren kakkospainikkeella **Taustatulostuspalvelu**-kuvaketta ja valitse **Ominaisuudet**.
- iv. Varmista, että **Yleiset**-välilehden **Käynnistystyyppi**-kohdan vieressä oleva **Automaattinen**-vaihtoehto on valittuna.
- v. Jos palvelu ei ole vielä käynnissä, valitse **Palvelun tila** - kohdassa **Käynnistä** ja valitse sitten **OK**.

Windows XP

- i. Valitse Windowsin **Käynnistä**-valikosta **Oma tietokone** napsauttamalla hiiren kakkospainikkeella.
 - ii. Valitse **Hallitse** ja valitse sitten **Palvelut ja sovellukset**.
 - iii. Kaksoisnapsauta ensin **Palvelut**-kuvaketta ja sitten **Taustatulostusohjain**-kuvaketta.
 - iv. Napsauta **Taustatulostusohjain**-kuvaketta hiiren kakkospainikkeella ja valitse sitten **Käynnistä uudelleen**.
- b. Kokeile tulostinta uudelleen.
6. Käynnistä tietokone uudelleen.
7. Tyhjennä tulostusjono.

Tulostusjonon tyhjentäminen

- a. Valitse tietokoneen käyttöjärjestelmän mukaan jokin seuraavista vaihtoehdoista:
 - **Windows 8.1 ja Windows 8:** Avaa Charms-palkki osoittamalla tai napauttamalla näytön oikeaa yläkulmaa, napsauta **Asetukset**-kuvaketta, napsauta tai napauta **Ohjauspaneeli** ja sitten napsauta tai napauta **Näytä laitteet ja tulostimet**.
 - **Windows 7:** Valitse Windowsin **Käynnistä**-valikosta **Laitteet ja tulostimet**.

- **Windows Vista:** Valitse Windowsin **Käynnistä**-valikosta **Ohjauspaneeli** ja sitten **Tulostimet**.
 - **Windows XP:** Valitse Windowsin **Käynnistä**-valikosta **Ohjauspaneeli** ja sitten **Tulostimet ja faksit**.
- b. Avaa tulostusjono kaksoisnapsauttamalla tulostimen kuvaketta.
 - c. Valitse **Tulostin**-valikosta **Peruuta kaikki tiedostot** tai **Poista tulostustyöt** ja vahvista valinta valitsemalla **Kyllä**.
 - d. Jos jonossa on edelleen tiedostoja, käynnistä tietokone uudelleen ja kokeile tulostamista.
 - e. Tarkasta, että tulostusjono on tyhjä, ja kokeile sitten tulostamista uudelleen.

Tulostimen virtaliitäntöjen tarkistaminen ja tulostimen palauttaminen alkutilaan

1. Varmista, että virtajohto on kytketty tiukasti tulostimeen.

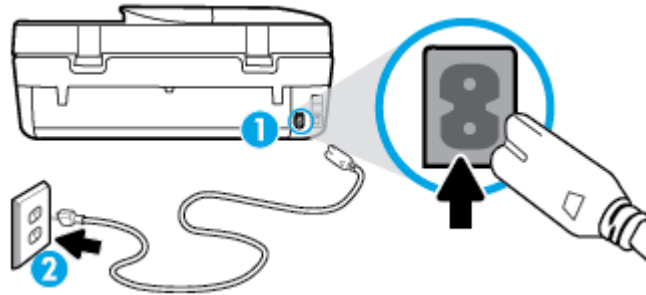

- | | |
|---|-------------------------------|
| 1 | Tulostimen virran liittäminen |
| 2 | Liittäminen sähköpistorasiaan |

2. Katso tulostimen sisään ja etsi vihreää merkkivaloa, joka ilmaisee, että tulostin saa virtaa. Jos valo ei pala, varmista, että johto on kytketty kunnolla tulostimeen, tai kytke tulostin toiseen pistorasiaan.
3. Katso tulostimen virtapainiketta. Jos valo ei pala, tulostimeen ei ole kytketty virtaa. Käynnistä tulostin painamalla virtapainiketta.



HUOMAUTUS: Jos tulostin ei saa sähkövirtaa, liitä tulostin toiseen pistorasiaan.

4. Irrota virtajohto tulostimen päästä kasettipesän luukun alta tulostimen ollessa sammutettuna.
5. Irrota virtajohto pistorasiasta.
6. Odota vähintään 15 sekuntia.
7. Liitä virtajohto takaisin pistorasiaan.
8. Kytke virtajohto uudelleen tulostimen päässä kasettipesän luukun alla olevaan liittimeen.
9. Jos tulostimen virta ei kytkeydy päälle automaattisesti, kytke virta painamalla virtapainiketta.
10. Kokeile tulostimen käyttöä uudelleen.

Tulostuslaatuongelmien ratkaiseminen

Saat vaihteittaiset ohjeet, joiden avulla voit ratkaista useimmat tulostuslaatuun liittyvät ongelmat.

Voit tehdä tulostuslaatuun liittyvien ongelmien vianmäärityksen verkossa.

Tutustu ohjeen yleisiin, tulostuslaatuongelmiin liittyviin ohjeisiin.



HUOMAUTUS: Tulostuslaadun ongelmien välttämiseksi sammuta tulostin aina **Käytössä** -painikkeella ja odota, kunnes the **Käytössä** -painikkeen valo sammuu ennen kuin irrotat pistokkeen tai katkaiset jatkojohdon virran. Näin tulostin voi siirtää kasetit suojattuun tilaan, jossa ne eivät pääse kuivumaan.

Tulostuslaadun parantaminen

1. Varmista, että käytät alkuperäisiä HP-mustekasetteja.
2. Tarkista tulostusohjelmasta, että olet valinnut oikean paperityypin avattavasta **Tulostusmateriaali**-luettelosta. ja tulostuslaadun avattavasta **Laatuasetukset**-luettelosta.
 - Kohdassa tulostinohjelmisto napsauta **Tulosta, skanna & faksaa** ja avaa tulostusasetukset valitsemalla **Määritä asetukset**.
3. Varmista, että kaseteissa on riittävästi mustetta, tarkistamalla arvioidut mustetasot. Lisätietoja on kohdassa [Arvioidujen mustetasojen tarkastaminen sivulla 52](#). Jos mustekaseteissa on vähän mustetta, kannattaa harkita niiden vaihtamista.
4. Tarkista paperityyppi.

Saat parhaan tulostuslaadun, kun käytät korkealaatuista HP:n paperia tai ColorLok®-standardin mukaista paperia. Lisätietoja on kohdassa [Perustietoja papereista sivulla 6](#).

Varmista, että tulostuspaperissa ei ole rypyjä. Tulostaessasi kuvia saat parhaan tuloksen käyttämällä HP Advanced Photo Paper -valokuvapaperia.

Säilytä erikoispaperi alkuperäisessä pakkauksessaan suljettavan muovipussin sisällä tasaisella pinnalla kuivassa ja viileässä paikassa. Kun olet valmis tulostamaan, ota pakkauksesta vain sillä hetkellä tarvitsemasi paperit. Palauta ylimääräiset arkit tulostuksen jälkeen takaisin muovipussiin. Tämä estää valokuvapaperin käpristymisen.

5. Värikasettien kohdistaminen.

Tulostuskasettien kohdistaminen tulostinohjelmisto -ohjelmasta



HUOMAUTUS: Tulostuskasettien kohdistaminen varmistaa laadukkaan tulostusjäljen. HP All-in-One -laite kehottaa kohdistamaan tulostuskasetit aina, kun uusi mustekasetti asennetaan. Jos poistat tulostuskasetin ja asennat saman kasetin uudelleen, HP All-in-One -laite ei anna kehoitusta kohdistaa mustekasetteja. HP All-in-One -laite muistaa kyseisen mustekasetin kohdistusarvot, joten mustekasettia ei tarvitse kohdistaa uudelleen.

- a. Lisää paperilokeroon tavallinen käyttämätön A4- tai Letter-kokoinen paperiarkki.
- b. Avaa tulostinohjelmisto valitsemalla tietokoneen käyttöjärjestelmän mukaan jokin seuraavista vaihtoehdoista:
 - **Windows 8.1:** Valitse aloitusnäytön vasemmasta alakulmasta nuoli alaspäin ja valitse tulostimen nimi.
 - **Windows 8:** Napsauta hiiren kakkospainikkeella aloitusnäytöstä mitä tahansa tyhjää kohtaa, valitse sovellusriviltä **Kaikki sovellukset** ja valitse sitten tulostimen nimi.
 - **Windows 7, Windows Vista ja Windows XP:** Valitse tietokoneen työpöydältä **Käynnistä** ja valitse **Kaikki ohjelmat**. Valitse **HP** ja napsauta tulostimen kansiota. Valitse kuvake, jossa on tulostimen nimi.
- c. Kohdassa tulostinohjelmisto napsauta **Tulosta, skanna & faksaa** ja napsauta sitten **Ylläpidä tulostintasi** päästäksesi kohtaan **Tulostimen työkalut**.

- d. Napsauta **Tulostimen työkalut** -kohdassa **Kohdista mustekasetitLaitteen palvelut** -välilehdellä. Tulostin tulostaa kohdistusarkin.
- e. Aseta kasettien kohdistussivu tulostuspuoli alaspäin skannerin lasin oikeaan etukulmaan.

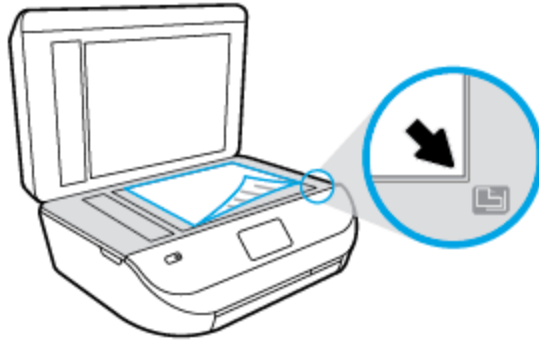

- f. Kohdista kasetit noudattamalla tulostimen näytössä näkyviä ohjeita. Kierrätä tai hävitä kasetin kohdistusarkki.

Kasettien kohdistaminen tulostimen näytöstä

- a. Lisää syöttölokeroon tavallista käyttämätöntä A4- tai Letter-kokoista paperia.
 - b. Valitse tulostimen ohjauspaneelissa **Työkalut** .
 - c. Valitse **Kohdista tulostin** ja noudata näyttöön tulevia ohjeita.
6. Tulosta diagnostiikkasivu, jos kasettien muste ei ole vähissä.

Diagnostiikkasivun tulostaminen kohteesta tulostinohjelmisto

- a. Lisää paperilokeroon tavallinen käyttämätön A4- tai Letter-kokoinen paperiarkki.
- b. Avaa tulostinohjelmisto valitsemalla tietokoneen käyttöjärjestelmän mukaan jokin seuraavista vaihtoehdoista:
 - **Windows 8.1:** Valitse aloitusnäytön vasemmasta alakulmasta nuoli alaspäin ja valitse tulostimen nimi.
 - **Windows 8:** Napsauta hiiren kakkospainikkeella aloitusnäytöstä mitä tahansa tyhjää kohtaa, valitse sovellusriviltä **Kaikki sovellukset** ja valitse sitten tulostimen nimi.
 - **Windows 7, Windows Vista ja Windows XP:** Valitse tietokoneen työpöydältä **Käynnistä** ja valitse **Kaikki ohjelmat**. Valitse **HP** ja napsauta tulostimen kansiota. Valitse kuvake, jossa on tulostimen nimi.
- c. Kohdassa tulostinohjelmisto napsauta **Tulosta, skanna & faksaa** ja napsauta sitten **Ylläpidä tulostintasi** päästäksesi kohtaan Tulostimen työkalut.
- d. Tulosta diagnostiikkasivu valitsemalla **Laiteraportit**-välilehdestä **Tulosta diagnostiikkatiedot**. Tarkista diagnostiikkasivulla olevat sinisen, magentan, keltaisen ja mustan värin ruudut. Jos väreissä näkyy raitoja, mustia ruutuja tai puuttuvia alueita, puhdista kasetit automaattisesti.

Diagnostiikkasivun tulostaminen tulostimen näytöstä

- a. Lisää paperilokeroon tavallinen käyttämätön A4- tai Letter-kokoinen paperiarkki.
 - b. Valitse tulostimen ohjauspaneelista **Työkalut**.
 - c. Valitse **Tulostuslaaturaportti**.
7. Puhdista mustekasetit automaattisesti, jos diagnostiikkasivun värillisissä ruuduissa tai mustassa ruudussa on raitoja tai kohtia, joista puuttuu väri.

Mustekasettien puhdistaminen kohteesta tulostinohjelmisto

- a. Lisää paperilokeroon tavallinen käyttämätön A4- tai Letter-kokoinen paperiarkki.
- b. Avaa tulostinohjelmisto valitsemalla tietokoneen käyttöjärjestelmän mukaan jokin seuraavista vaihtoehdoista:
 - **Windows 8.1:** Valitse aloitusnäytön vasemmasta alakulmasta nuoli alaspäin ja valitse tulostimen nimi.
 - **Windows 8:** Napsauta hiiren kakkospainikkeella aloitusnäytöstä mitä tahansa tyhjää kohtaa, valitse sovellusriviltä **Kaikki sovellukset** ja valitse sitten tulostimen nimi.
 - **Windows 7, Windows Vista ja Windows XP:** Valitse tietokoneen työpöydältä **Käynnistä** ja valitse **Kaikki ohjelmat**. Valitse **HP** ja napsauta tulostimen kansiota. Valitse kuvake, jossa on tulostimen nimi.
- c. Kohdassa tulostinohjelmisto napsauta **Tulosta, skanna & faksaa** ja napsauta sitten **Ylläpidä tulostintasi** päästäksesi kohtaan **Tulostimen työkalut**.
- d. Valitse **Laitepalvelut**-välilehdestä **Puhdista mustekasetit**. Noudata näytön ohjeita.

Kasettien puhdistaminen tulostimen näytöstä

- a. Lisää syöttölokeroon tavallista käyttämätöntä A4- tai Letter-kokoista paperia.
- b. Valitse tulostimen ohjauspaneelissa **Työkalut**.
- c. Valitse **Puhdista kasetit** ja noudata näyttöön tulevia ohjeita.

Jos kasettien puhdistaminen ei korjaa ongelmaa, ota yhteyttä HP-tukeen. Käy osoitteessa www.hp.com/support. Verkkosivusto tarjoaa tietoa ja työkaluja, joita voi käyttää monien yleisten tulostinongelmien ratkaisuun. Valitse kehotettaessa maa tai alue ja napsauta sitten **Kaikki HP-yhteystiedot**. Näin saat näkyviin tekniset tuen yhteystiedot.

Tulostuslaadun parantaminen (OS X)

1. Tarkista, että käytössä ovat alkuperäiset HP-kasetit.
2. Varmista, että olet valinnut **Print** (Tulostus) -ikkunasta oikean paperityypin ja tulostuslaadun.
3. Varmista, että kaseteissa on riittävästi mustetta, tarkistamalla arvioidut mustetasot.

Vaihda tulostuskasetit tarvittaessa, jos niiden mustetaso on alhainen.

4. Tarkista paperityyppi.

Saat parhaan tulostuslaadun, kun käytät korkealaatuista HP:n paperia tai ColorLok®-standardin mukaista paperia. Lisätietoja on kohdassa [Perustietoja papereista sivulla 6](#).

Varmista, että tulostuspaperissa ei ole ryppejä. Tulostaessasi kuvia saat parhaan tuloksen käyttämällä HP Advanced Photo Paper -valokuvapaperia.

Säilytä erikoispaperi alkuperäisessä pakkauksessaan suljettavan muovipussin sisällä tasaisella pinnalla kuivassa ja viileässä paikassa. Kun olet valmis tulostamaan, ota pakkauksesta vain sillä hetkellä tarvitsemasi paperit. Palauta ylimääräiset arkit tulostuksen jälkeen takaisin muovipussiin. Tämä estää valokuvapaperin käpristymisen.

5. Kohdistat tulostuskasetit.

Tulostuskasettien kohdistaminen:

- a. Lisää paperilokeroon Letter- tai A4-kokoista tavallista valkoista paperia.
- b. Avaa HP Utility -apuohjelma.



HUOMAUTUS: HP Utility -apuohjelma on **Hewlett-Packard**-kansiossa **Ohjelmat**-kansiossa kiintolevyn ylätasolla.

- c. Valitse ikkunan vasemmalla puolella olevasta laiteluettelosta HP DeskJet Ink Advantage 4670 series.
- d. Napsauta **Kohdistat**.
- e. Napsauta **Kohdistat** ja noudata näyttöön tulevia ohjeita.
- f. Napsauta **Kaikki asetukset** ja palaa **Tieto ja tuki** -ruutuun.

6. Tulosta testisivu.

Testisivun tulostaminen

- a. Lisää paperilokeroon Letter- tai A4-kokoista tavallista valkoista paperia.
- b. Avaa HP Utility -apuohjelma.



HUOMAUTUS: HP Utility -apuohjelma on **Hewlett-Packard**-kansiossa **Ohjelmat**-kansiossa kiintolevyn ylätasolla.

- c. Valitse ikkunan vasemmalla puolella olevasta laiteluettelosta HP DeskJet Ink Advantage 4670 series.
- d. Valitse **Test Page** (Testisivu).
- e. Napsauta **Tulosta testisivu** -painiketta ja noudata näyttöön tulevia ohjeita.

Tarkista, ettei testisivun tekstissä ole sahalaitoja ja ettei tekstissä ja värillisissä ruuduissa ole raitoja. Jos näet sahalaitoja tai raitoja tai osasta ruutua puuttuu muste, tee kasettien automaattinen puhdistus.

7. Jos diagnostiikkasivun tekstissä tai värillisissä ruuduissa on raitoja tai kohtia, joista puuttuu väri, puhdistat tulostuskasetit automaattisesti.

Tulostuspään puhdistaminen automaattisesti

- a. Lisää paperilokeroon Letter- tai A4-kokoista tavallista valkoista paperia.
- b. Avaa HP Utility -apuohjelma.



HUOMAUTUS: HP Utility -apuohjelma on **Hewlett-Packard**-kansiossa **Ohjelmat**-kansiossa kiintolevyn ylätasolla.

- c. Valitse ikkunan vasemmalla puolella olevasta laiteluettelosta HP DeskJet Ink Advantage 4670 series.
- d. Valitse **Clean Printheads** (Puhdistat tulostuspäät).

- e. Valitse **Puhdista** ja noudata näyttöön tulevia ohjeita.

 **HUOMIO:** Puhdista tulostuspää vain silloin, kun se on tarpeen. Tarpeeton puhdistaminen kuluttaa mustetta ja lyhentää tulostuspään käyttöikää.

 **HUOMAUTUS:** Jos tulostuslaatu on huono puhdistamisen jälkeen, yritä kohdistaa tulostin. Jos tulostuslaatuongelma jatkuu vielä kohdistamisen ja puhdistamisen jälkeen, ota yhteys HP:n tukeen.

- f. Napsauta **Kaikki asetukset** ja palaa **Tieto ja tuki** -ruutuun.

Tulosteissa näkyvien mustetahrojen poistaminen

Jos tuloste on tuhrintunut, valitse seuraavilla tulostuskerroilla Puhdista muste -toiminto tulostimen näytöstä. Toimen tekeminen kestää muutamia minutteja. Tulostimeen on ladattava täysikokoista paperia. Paperi liikkuu puhdistuksen aikana edestakaisin. Toiminnon aikana tulostimesta voi kuulua mekaanisia ääniä.

1. Lisää syöttölokeroon tavallista käyttämätöntä A4- tai Letter-kokoista paperia.
2. Valitse tulostimen ohjauspaneelissa **Työkalut**.
3. Valitse **Puhdista tahrat** ja noudata näyttöön tulevia ohjeita.

 **HUOMAUTUS:** Voit tehdä tämän myös HP-tulostinohjelmistosta tai sisäisestä verkkopalvelimesta käsin. Katso ohjeet ohjelmiston tai sisäisen verkkopalvelimen käyttöön kohdasta [HP-tulostinohjelmiston avaaminen \(Windows\) sivulla 12](#) tai [Sulautetun Web-palvelimen avaaminen sivulla 63](#).

Kopiointiongelmat

Kopiointiin liittyvien ongelmien ratkaiseminen	Käytä HP:n ohjattua verkkovianmäärittystä. Saat vaiheittaiset ohjeet, joiden avulla voit selvittää, miksi tulostin ei luo kopiota tai miksi kopioiden laatu on huono.
--	--

 **HUOMAUTUS:** HP:n ohjattu vianmäärittäminen ei välttämättä ole saatavilla kaikilla kielillä.

[Kopiointi- ja skannausvihjeitä sivulla 28](#)

Skannausongelmat

HP Print and Scan Doctor	HP Print and Scan Doctor -työkalu yrittää tunnistaa ja korjata vian automaattisesti.
Skannausongelmien ratkaiseminen	Käytä HP:n ohjattua verkkovianmäärittystä. Saat vaiheittaiset ohjeet, joiden avulla voit selvittää, miksi skannaaminen ei onnistu tai miksi skannattujen tiedostojen laatu on huono.

 **HUOMAUTUS:** HP Print and Scan Doctor ja HP:n ohjattu vianmäärittäminen eivät välttämättä ole saatavilla kaikilla kielillä.

[Kopiointi- ja skannausvihjeitä sivulla 28](#)

Faksiongelmat

Luo faksin testiraportti, josta näet, onko vika faksin asennuksessa. Jos laite läpäisi testin, mutta faksin lähettämässä ja vastaanottamisessa on edelleen ongelmia, tarkista, että raportissa luetellut faksiasetukset on määritetty oikein.

Faksitestin suorittaminen

Voit tarkistaa tulostimen tilan testaamalla faksin asetukset ja varmistaa, että asennus on suoritettu oikein. Suorita testi vasta, kun olet suorittanut tulostimessa faksin asennuksen. Testi

- testaa faksilaitteiston
- varmistaa, että tulostimeen on liitetty oikea puhelinkaapeli
- varmistaa, että puhelinjohto on kytketty oikeaan porttiin
- tarkistaa valintääänen
- tarkistaa puhelinyhteyden tilan
- tarkistaa aktiivisen puhelinlinjan.

Faksiasetusten testaaminen tulostimen ohjauspaneelista

1. Määritä tulostin faksitoimintoja varten kodin tai toimiston asennusohjeiden mukaan.
2. Ennen kuin käynnistät testin, varmista, että mustekasetit on asennettu ja että syöttölokerossa on täysikokoista paperia.
3. Valitse **Faksi**-näkymästä **Asetukset** ja valitse sitten **Ohjattu asennus** ja noudata näytölle tulevia ohjeita.
Tulostin näyttää testin tilan näytössä ja tulostaa raportin.
4. Tarkista raportti.
 - Jos testiä ei läpäisty, tutustu alla oleviin ratkaisuihin.
 - Jos testi läpäistiin, mutta faksin lähettämässä ja vastaanottamisessa on edelleen ongelmia, varmista, että raportissa luetellut faksiasetukset on määritetty oikein. Voit käyttää myös HP:n ohjattua vianmäärittystä verkossa.

Faksitestiä ei läpäisty

Jos teit faksitestin ja testi epäonnistui, tarkista virheen perustiedot raportista. Saat lisätietoja tarkistamalla raportista, mikä testin osa epäonnistui, ja lukemalla sitten asianmukaisen ohjeaiheen ratkaisuehdotukset.

Faksilaitetesti epäonnistuu

- Katkaise tulostimen virta painamalla  (Virta) -painiketta tulostimen ohjauspaneelista ja irrota sitten virtajohto tulostimen takaosasta. Kiinnitä virtajohto takaisin muutaman sekunnin kuluttua ja kytke virta. Tee testi uudelleen. Jos testi epäonnistuu jälleen, etsi lisätietoja tässä osassa olevista vianmäärittysohjeista.
- Yritä lähettää tai vastaanottaa testifaksi. Jos voit lähettää tai vastaanottaa faksin, ongelmaa ei välttämättä ole.
- Jos teet testin **Faksin ohjattu asennus** -toiminnolla (Windows) tai **HP Utility** -apuohjelmalla (OS X), varmista, ettei laite ole varattuna toista tehtävää, kuten kopiointia tai faksin vastaanottamista, varten.

Tarkista, onko näytössä viesti, joka ilmoittaa, että tulostin on varattuna. Jos laite on varattu, odota ja suorita testi sitten, kun laite on vapaa.

- Käytä vain tulostimen mukana toimitettua puhelinjohtoa. Jos et kytke tulostinta puhelimen seinäpistorasiaan laitteen mukana toimitetulla kaapelilla, fakseja ei ehkä voi lähettää tai vastaanottaa. Kun olet kytkenyt tulostimen mukana toimitetun puhelinjohdon, tee faksitesti uudelleen.
- Puhelinlinjan jakorasia saattaa aiheuttaa faksausongelmia. (Jakorasia on puhelinpistorasiaan kytkettävä kahden johdon liitin.) Kokeile jakorasian poistamista ja kytke tulostin suoraan puhelinpistorasiaan.

Kun olet poistanut kaikki havaitut ongelmat, tee faksitesti uudelleen ja varmista, että testi sujuu ongelmitta. Tämän jälkeen tulostin on valmis faksitoimintoja varten. Jos **Faksilaitetesti** edelleen epäonnistuu ja faksin käytössä esiintyy ongelmia, ota yhteys HP-tukeen. Käy osoitteessa www.hp.com/support. Tämä verkkosivusto tarjoaa tietoa ja työkaluja, joita voit käyttää monien yleisten tulostinongelmien ratkaisuun. Valitse kehotettaessa maa tai alue ja napsauta sitten **Kaikki HP-yhteystiedot**. Näin saat näkyviin tekniset tuen yhteystiedot.

Faksin puhelinpistorasiatesti epäonnistuu

- Tarkista puhelinpistorasian ja tulostimen välinen yhteys ja varmista, että puhelinjohto on kunnossa.
- Käytä vain tulostimen mukana toimitettua puhelinjohtoa. Jos et kytke tulostinta puhelimen seinäpistorasiaan laitteen mukana toimitetulla kaapelilla, fakseja ei ehkä voi lähettää tai vastaanottaa. Kun olet kytkenyt tulostimen mukana toimitetun puhelinjohdon, tee faksitesti uudelleen.
- Varmista, että tulostin on liitetty oikein puhelinpistorasiaan. Kytke tulostimen mukana toimitetun puhelinjohdon toinen pää puhelinpistorasiaan ja toinen pää tulostimen takana olevaan 1-LINE-porttiin.

Lisätietoja faksiasetusten määrittämisestä ja asetusten testaamisesta saat [verkosta napsauttamalla tästä](#).

- Puhelinlinjan jakorasia saattaa aiheuttaa faksausongelmia. (Jakorasia on puhelinpistorasiaan kytkettävä kahden johdon liitin.) Kokeile jakorasian poistamista ja kytke tulostin suoraan puhelinpistorasiaan.
- Kokeile toimivan puhelimen ja puhelinjohdon kytkemistä tulostimen käyttämään puhelinpistorasiaan ja odota valintaääntä. Jos et kuule valintaääntä, ota yhteys käyttämäsi puhelinyhtiöön ja pyydä, että linja tarkastettaisiin.
- Yritä lähettää tai vastaanottaa testifaksi. Jos voit lähettää tai vastaanottaa faksin, ongelmaa ei välttämättä ole.

Kun olet poistanut kaikki löytyneet ongelmat, tee faksitesti uudelleen ja varmista, että testi sujuu ongelmitta. Tämän jälkeen tulostin on valmis faksitoimintoja varten.

Puhelinjohto liitetty oikeaan faksin porttiin -testi epäonnistuu

Käytä vain tulostimen mukana toimitettua puhelinjohtoa. Jos et kytke tulostinta puhelimen seinäpistorasiaan laitteen mukana toimitetulla kaapelilla, fakseja ei ehkä voi lähettää tai vastaanottaa. Kun olet kytkenyt tulostimen mukana toimitetun puhelinjohdon, tee faksitesti uudelleen.

Puhelinlinjan jakorasia saattaa aiheuttaa faksausongelmia. (Jakorasia on puhelinpistorasiaan kytkettävä kahden johdon liitin.) Kokeile jakorasian poistamista ja kytke tulostin suoraan puhelinpistorasiaan.

Liitä puhelinjohto oikeaan porttiin

1. Kytke tulostimen mukana toimitetun puhelinjohdon toinen pää puhelinpistorasiaan ja toinen pää tulostimen takana olevaan 1-LINE-porttiin.



HUOMAUTUS: Jos kytket puhelinpistorasiaan liitetyn puhelinjohdon 2-EXT-porttiin, et voi lähettää tai vastaanottaa fakseja. 2-EXT-porttiin kytketään vain muita laitteita, kuten puhelinvastaaja.

Kuva 9-1 Tulostin takaa

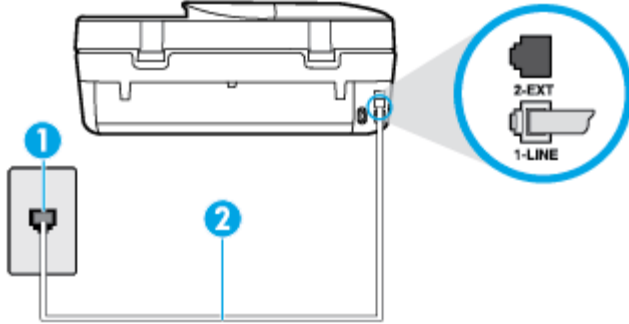

1	Puhelinpistorasia
2	Käytä tulostimen mukana toimitettua puhelinjohtoa, kun kytket laitteen 1-LINE-porttiin

2. Kun olet kytkenyt puhelinjohdon 1-LINE-porttiin, tee faksitesti uudelleen ja varmista, että testi sujuu ongelmitta. Tämän jälkeen tulostin on valmis faksikäyttöön.
3. Yritä lähettää tai vastaanottaa testifaksi.

Oikeantyyppinen puhelinjohto käytössä faksissa -testi epäonnistuu

- Varmista, että liität tulostimen puhelinpistorasiaan tulostimen mukana toimitetulla puhelinjohdolla. Puhelinjohdon toisen pää on oltava liitetty tulostimen takana olevaan 1-LINE-porttiin ja toisen pää puhelinpistorasiaan kuvan mukaisesti.

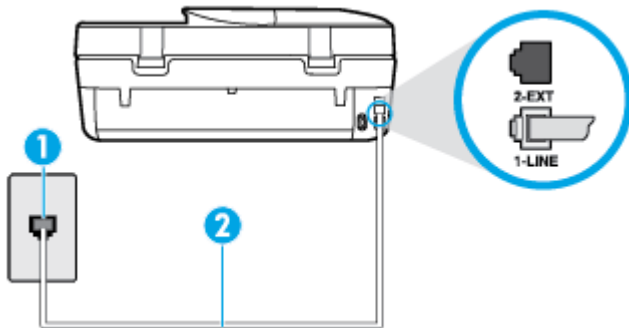

1	Puhelinpistorasia
2	Käytä tulostimen mukana toimitettua puhelinjohtoa, kun kytket laitteen 1-LINE-porttiin

Jos tulostimen mukana toimitettu puhelinjohto on liian lyhyt, voit jatkaa sitä kaksijohtoisen puhelinkaapelin avulla. Voit ostaa jatkokappaleen puhelinlisälaitteita myyvistä sähköliikkeistä.

- Tarkista puhelinpistorasian ja tulostimen välinen yhteys ja varmista, että puhelinjohto on kunnossa.

- Käytä vain tulostimen mukana toimitettua puhelinjohtoa. Jos et kytke tulostinta puhelimen seinäpistorasiaan laitteen mukana toimitetulla kaapelilla, fakseja ei ehkä voi lähettää tai vastaanottaa. Kun olet kytkenyt tulostimen mukana toimitetun puhelinjohdon, tee faksitesti uudelleen.
- Puhelinlinjan jakorasia saattaa aiheuttaa faksausongelmia. (Jakorasia on puhelinpistorasiaan kytkettävä kahden johdon liitin.) Kokeile jakorasian poistamista ja kytke tulostin suoraan puhelinpistorasiaan.

Valintaäänien tunnistustesti epäonnistui

- Muut tulostimen kanssa samaa puhelinlinjaa käyttävät laitteet voivat aiheuttaa testin epäonnistumisen. Selvitä, johtuuko ongelma muista laitteista, irrottamalla kaikki muut laitteet puhelinlinjasta ja suorittamalla testi uudelleen. Jos **Valintaäänien tunnistustesti** onnistuu ilman muita laitteita, jokin muu laite aiheuttaa ongelman. Lisää laitteita yksitellen ja tee testi kunkin laitteen lisäämisen jälkeen, kunnes olet selvittänyt, mikä laite aiheuttaa ongelman.
- Kokeile toimivan puhelimen ja puhelinjohdon kytkemistä tulostimen käyttämään puhelinpistorasiaan ja odota valintaääntä. Jos et kuule valintaääntä, ota yhteys käyttämaasi puhelinyhtiöön ja pyydä, että linja tarkastettaisiin.
- Varmista, että tulostin on liitetty oikein puhelinpistorasiaan. Kytke tulostimen mukana toimitetun puhelinjohdon toinen pää puhelinpistorasiaan ja toinen pää tulostimen takana olevaan 1-LINE-porttiin.
- Puhelinlinjan jakorasia saattaa aiheuttaa faksausongelmia. (Jakorasia on puhelinpistorasiaan kytkettävä kahden johdon liitin.) Kokeile jakorasian poistamista ja kytke tulostin suoraan puhelinpistorasiaan.
- Jos puhelinjärjestelmässä, esimerkiksi PBX-tilaajaverkossa, ei käytetä standardinmukaista valintaääntä, testi saattaa epäonnistua. Tämä ei aiheuta ongelmia faksien lähettämiseen tai vastaanottamiseen. Yritä lähettää tai vastaanottaa testifaksi.
- Varmista, että maa-/alueasetus on määritetty maasi tai alueesi mukaisesti. Jos asetusta ei ole määritetty tai se on määritetty virheellisesti, testi saattaa epäonnistua ja faksien lähettämisessä tai vastaanottamisessa saattaa esiintyä ongelmia.
- Liitä tulostin analogiseen puhelinlinjaan. Muuten et voi lähettää tai vastaanottaa fakseja. Voit tarkistaa puhelinlinjan tyyppin kytkemällä siihen tavallisen analogisen puhelimen ja kuuntelemalla, kuuluuko valintaääni. Jos et kuule normaalia valintaääntä, pistorasia saattaa olla tarkoitettu digitaalisille puhelimille. Liitä tulostin analogiseen puhelinlinjaan ja kokeile, voiko fakseja lähettää tai vastaanottaa.
- Käytä vain tulostimen mukana toimitettua puhelinjohtoa. Jos et kytke tulostinta puhelimen seinäpistorasiaan laitteen mukana toimitetulla kaapelilla, fakseja ei ehkä voi lähettää tai vastaanottaa. Kun olet kytkenyt tulostimen mukana toimitetun puhelinjohdon, tee faksitesti uudelleen.

Kun olet poistanut kaikki löytyneet ongelmat, tee faksitesti uudelleen ja varmista, että testi sujuu ongelmitta. Tämän jälkeen tulostin on valmis faksitoimintoja varten. Jos **Valintaäänien havaitsemistesti** epäonnistuu edelleen, ota yhteyttä puhelinyhtiöön ja pyydä sitä tarkistamaan puhelinlinja.

Faksilinjan kuntotesti epäonnistui

- Liitä tulostin analogiseen puhelinlinjaan. Muuten et voi lähettää tai vastaanottaa fakseja. Voit tarkistaa puhelinlinjan tyyppin kytkemällä siihen tavallisen analogisen puhelimen ja kuuntelemalla, kuuluuko valintaääni. Jos et kuule normaalia valintaääntä, pistorasia saattaa olla tarkoitettu digitaalisille puhelimille. Liitä tulostin analogiseen puhelinlinjaan ja kokeile, voiko fakseja lähettää tai vastaanottaa.
- Tarkista puhelinpistorasian ja tulostimen välinen yhteys ja varmista, että puhelinjohto on kunnossa.
- Varmista, että tulostin on liitetty oikein puhelinpistorasiaan. Kytke tulostimen mukana toimitetun puhelinjohdon toinen pää puhelinpistorasiaan ja toinen pää tulostimen takana olevaan 1-LINE-porttiin.

- Muut tulostimen kanssa samaa puhelinlinjaa käyttävät laitteet voivat aiheuttaa testin epäonnistumisen. Selvitä, johtuuko ongelma muista laitteista, irrottamalla kaikki muut laitteet puhelinlinjasta ja suorittamalla testi uudelleen.
 - Jos **Faksilinjan kuntotesti** onnistuu ilman muita laitteita, jokin muu laite aiheuttaa ongelman. Lisää laitteita yksitellen ja tee testi kunkin laitteen lisäämisen jälkeen, kunnes olet selvittänyt, mikä laite aiheuttaa ongelman.
 - Jos **Faksilinjan kuntotesti** epäonnistuu, vaikka muut laitteet on irrotettu, kytke tulostin toimivaan puhelinlinjaan ja jatka tämän osan vianmäärittystietojen lukemista.
- Puhelinlinjan jakorasia saattaa aiheuttaa faksausongelmia. (Jakorasia on puhelinpistorasiaan kytkettävä kahden johdon liitin.) Kokeile jakorasian poistamista ja kytke tulostin suoraan puhelinpistorasiaan.
- Käytä vain tulostimen mukana toimitettua puhelinjohtoa. Jos et kytke tulostinta puhelimen seinäpistorasiaan laitteen mukana toimitetulla kaapelilla, fakseja ei ehkä voi lähettää tai vastaanottaa. Kun olet kytkenyt tulostimen mukana toimitetun puhelinjohdon, tee faksitesti uudelleen.

Kun olet poistanut kaikki löytyneet ongelmat, tee faksitesti uudelleen ja varmista, että testi sujuu ongelmitta. Tämän jälkeen tulostin on valmis faksitoimintoja varten. Jos **Faksilinjan toimintakunto** -testi epäonnistuu edelleen ja faksitoiminnoissa on ongelmia, ota yhteyttä puhelinyhtiöön ja pyydä sitä tarkistamaan puhelinlinja.

Faksiongelmien vianmäärittäminen

Faksiongelmien vianmäärittäminen	Käytä HP:n ohjattua verkkovianmäärittäystä. Voit ratkaista ongelmia, joita ilmenee faksien lähettämisessä tai vastaanottamisessa tai tietokoneelle faksaisemisessa.
--	--



HUOMAUTUS: HP:n ohjattu vianmäärittäminen ei välttämättä ole saatavilla kaikilla kielillä.



Tutustu ohjeen yleisiin, faksiongelmiin liittyviin ohjeisiin

Millainen faksiongelmasi on?

Näytössä näkyy jatkuvasti Kuuloke on nostettu -ilmoitus

- Käytössä on väärentyyppinen puhelinjohto. Käytä tulostimen mukana toimitettua kaksijohtoista puhelinkaapelia liittääksesi tulostimen puhelinlinjaan. Jos tulostimen mukana toimitettu puhelinjohto on liian lyhyt, voit jatkaa sitä rinnakkaisliittimen avulla. Voit ostaa jatkokappaleen puhelinlisälaitteita myyvistä sähköliikkeistä.
- Käytössä saattaa olla muita laitteita, jotka käyttävät samaa puhelinlinjaa kuin tulostin. Varmista, että alaliittymälinjat (samassa puhelinlinjassa olevat puhelimet, joita ei ole liitetty tulostimeen) tai muut laitteet eivät ole käytössä eikä niiden kuulokkeita ole nostettu. Et voi esimerkiksi käyttää tulostinta faksien lähettämiseen, jos alaliittymän linja on avoinna tai jos käytät sähköpostiohjelmia tai Internetiä tietokonemodeemin välityksellä.

Tulostimessa ilmenee ongelmia faksien lähettämisessä ja vastaanottamisessa

- Varmista, että tulostimeen on kytketty virta. Katso tulostimen näyttöä. Jos näyttö on tyhjä eikä  (Virta) -painikkeen valo pala, tulostimen virta on katkaistu. Varmista, että virtajohto on liitetty tulostimeen ja pistorasiaan kunnolla. Käynnistä tulostin painamalla  (Virta).

Kun olet kytkenyt tulostimeen virran, HP suosittelee odottamaan viisi minuuttia ennen faksin lähettämistä tai vastaanottamista. Tulostin ei voi lähettää eikä vastaanottaa fakseja alustuksen aikana.

- Varmista, että liität tulostimen puhelinpistorasiaan tulostimen mukana toimitetulla puhelinjohdolla. Puhelinjohdon toisen pään on oltava liitetty tulostimen takana olevaan 1-LINE-porttiin ja toisen pään puhelinpistorasiaan kuvan mukaisesti.

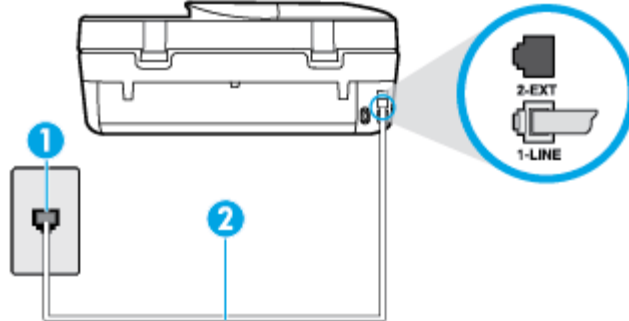

1	Puhelinpistorasia
2	Käytä tulostimen mukana toimitettua puhelinjohtoa, kun kytket laitteen 1-LINE-porttiin

Jos tulostimen mukana toimitettu puhelinjohto on liian lyhyt, voit jatkaa sitä kaksijohtoisen puhelinkaapelin avulla. Voit ostaa jatkokappaleen puhelinlisälaitteita myyvistä sähköliikkeistä.

- Kokeile toimivan puhelimen ja puhelinjohdon kytkemistä tulostimen käyttämään puhelinpistorasiaan ja odota valintaääntä. Jos et kuule valintaääntä, ota yhteyttä käyttämäsi puhelin-yhtiöön.
- Käytössä saattaa olla muita laitteita, jotka käyttävät samaa puhelinlinjaa kuin tulostin. Et voi esimerkiksi käyttää tulostinta faksien lähettämiseen, jos alaliittymän linja on avoinna tai jos käytät sähköpostiohjelmaa tai Internetiä tietokonemodeemin välityksellä.
- Tarkista, onko toinen tehtävä aiheuttanut virheen. Katso, onko tulostimen tai tietokoneen näytössä virheilmoitus, jossa on tietoja virheestä ja ohjeita virheen selvittämistä varten. Virheen tapahtuessa tulostin ei voi lähettää tai vastaanottaa fakseja, ennen kuin virhetilanne on selvitetty.
- Puhelinlinjalla voi olla häiriöitä. Jos linja on heikkolaatuinen (kohiseva), faksin lähettämässä saattaa ilmetä ongelmia. Tarkista puhelinlinjan äänenlaatu kytkemällä puhelin puhelinpistorasiaan ja kuuntelemalla, onko linjalla staattista kohinaa tai muita häiriöitä. Jos linja on häiriöinen, poista **Virheenkorjaustila** (ECM) käytöstä ja yritä lähettää faksi uudelleen. Lisätietoja automaattisen asiakirjansyöttölaitteen muuttamisesta on kohdassa [Faksin lähettäminen virheenkorjaustilassa sivulla 33](#). Jos ongelma ei häviä, ota yhteys puhelin-yhtiöön.
- Jos käytät digitaalista tilaajayhteyttä (DSL), varmista, että DSL-suodatin on kytketty tai faksaaminen ei onnistu. [Napsauttamalla tätä voit siirtyä verkkoon hakemaan lisätietoja](#).
- Varmista, että tulostin ei ole kytketty digitaalipuhelimille varattuun puhelinpistorasiaan. Voit tarkistaa puhelinlinjan tyyppin kytkemällä siihen tavallisen analogisen puhelimen ja kuuntelemalla, kuuluuko valintaääni. Jos et kuule normaalia valintaääntä, pistorasia saattaa olla tarkoitettu digitaalisille puhelimille.
- Jos käytät puhelinvaihte- tai ISDN-muunninta tai -päätösovitinta, varmista, että tulostin on liitetty oikeaan porttiin ja että päätösovittimeen on määritetty maan tai alueen mukainen kytkintyyppi. [Napsauttamalla tätä voit siirtyä verkkoon hakemaan lisätietoja](#).
- Jos tulostin käyttää samaa puhelinlinjaa kuin DSL-palvelu, DSL-modeemia ei ehkä ole maadoitettu oikein. Jos DSL-modeemia ei ole maadoitettu asianmukaisesti, se voi aiheuttaa puhelinlinjaan

häiriöääniä. Jos linja on heikkolaatuinen (linjalla on häiriöitä), faksin lähettämisessä saattaa ilmetä ongelmia. Voit tarkastaa puhelinlinjan äänenlaadun kytkemällä puhelimen puhelinpistorasiaan ja kuuntelemalla, onko linjassa häiriöitä. Jos kuulet häiriöääniä, katkaise DSL-modeemin virta kokonaan vähintään 15 minuutiksi. Kytke DSL-modeemiin uudelleen virta ja kuuntele valintaääntä.



HUOMAUTUS: Saatat huomata puhelinlinjassa häiriöitä vielä myöhemminkin. Jos tulostin lopettaa faksien lähettämisen tai vastaanottamisen, tee sama toimenpide uudelleen.

Jos puhelinlinjalla on edelleen häiriöitä, ota yhteys puhelinyhtiösi. Jos haluat lisätietoja DSL-modeemin virran katkaisemisesta, ota yhteys DSL-palveluntarjoajaan.

- Puhelinlinjan jakorasia saattaa aiheuttaa faksausongelmia. (Jakorasia on puhelinpistorasiaan kytkettävä kahden johdon liitin.) Kokeile jakorasian poistamista ja kytke tulostin suoraan puhelinpistorasiaan.

Tulostin ei voi vastaanottaa fakseja, mutta se voi lähettää niitä

- Jos et käytä Erottava soittoääni -palvelua, varmista, että tulostimen **Erottava soittoääni** -asetukseksi on määritetty **Kaikki soitot**. Lisätietoja on kohdassa [Soittoäänien muuttaminen \(erottava soittoääni\) sivulla 41](#).
- Jos **Autom. vastaus** -asetuksena on **Ei käytössä**, faksit on vastaanotettava manuaalisesti. Muussa tapauksessa tulostin ei vastaanota fakseja. Lisätietoja faksien manuaalisesta vastaanottamisesta on kohdassa [Faksin vastaanottaminen manuaalisesti sivulla 34](#).
- Jos vastaajapalvelu käyttää samaa puhelinnumeroa kuin faksipuhelut, faksit on vastaanotettava manuaalisesti. Tämä merkitsee, että sinun täytyy vastata itse faksipuheluihin. Lisätietoja tulostimen määrittämisestä toimimaan yhdessä vastaajapalvelun kanssa saat [verkosta napsauttamalla tästä](#). Lisätietoja faksien vastaanottamisesta manuaalisesti on kohdassa [Faksin vastaanottaminen manuaalisesti sivulla 34](#).
- Jos tietokonemodeemi on samassa puhelinlinjassa kuin tulostin, varmista, että modeemin ohjelmistoa ei ole määritetty vastaanottamaan fakseja automaattisesti. Modeemit, joita ei ole määritetty vastaanottamaan fakseja automaattisesti, varaavat puhelinlinjan ja vastaavat kaikkiin tuleviin fakseihin, mikä estää tulostinta vastaanottamasta faksipuhelua.
- Jos puhelinvastaaja ja tulostin ovat samassa puhelinlinjassa, ongelmien syy voi olla jokin seuraavista:
 - Puhelinvastaajaa ei ole määritetty toimimaan oikein tulostimen kanssa.
 - Puhelinvastaajan viesti on liian pitkä tai sen ääni liian voimakas, jotta tulostin havaitsisi faksiäänet linjalta. Tällöin lähetettävä faksilaite voi katkaista yhteyden.
 - Puhelinvastaajassa ei ole tarpeeksi hiljaista aikaa lähtevän viestin jälkeen, jotta tulostin havaitsisi faksiäänet. Tämä ongelma esiintyy useimmiten digitaalisissa puhelinvastaajissa.

Näitä ongelmia voi yrittää korjata seuraavilla toimilla:

- Jos käytät puhelinvastaajassa ja faksipuheluissa samaa puhelinlinjaa, kytke vastaaja suoraan tulostimeen. Ohjeet saat [verkosta napsauttamalla tästä](#).
- Varmista, että tulostin on määritetty vastaanottamaan faksit automaattisesti. Lisätietoja tulostimen määrittämisestä vastaanottamaan faksit automaattisesti on kohdassa [Faksin vastaanottaminen sivulla 33](#).
- Varmista, että **Soittoa ennen vastausta** -asetukseksi on määritetty suurempi hälytysmäärä kuin puhelinvastaajan asetukseksi. Lisätietoja on kohdassa [Vastaamista edeltävien hälytysten lukumäärän määrittäminen sivulla 40](#).

- Irrota puhelinvastaaja ja yritä vastaanottaa faksi uudelleen. Jos faksin lähettäminen onnistuu ilman puhelinvastaajaa, ongelman voi aiheuttaa puhelinvastaaja.
- Muodosta uudestaan yhteys puhelinvastaajaan ja nauhoita vastaajan viesti uudelleen. Nauhoita noin 10 sekunnin pituinen viesti. Puhu hitaasti ja hiljaisella äänellä, kun nauhoitat viestiä. Jätä viestin loppuun vähintään viiden sekunnin hiljaisuus. Hiljaisuuden aikana ei saa kuulua taustahälyä. Yritä uudelleen faksin vastaanottamista.



HUOMAUTUS: Jotkin digitaaliset puhelinvastaajat eivät tallenna lähtevän viestin lopussa olevaa hiljaisuutta. Tarkista asia toistamalla lähtevä viesti.

- Jos tulostin jakaa puhelinlinjan toisen puhelinlaitteen (esimerkiksi puhelinvastaajan, tietokonemodeemin tai moniporttisen kytkinkotelon) kanssa, faksilaitteen signaali saattaa heiketä. Signaali saattaa heiketä myös, jos käytät jakorasiala tai puhelinjatkajohtoa. Heikko signaali saattaa aiheuttaa ongelmia faksien vastaanotossa.

Voit yrittää selvittää, mikä laite aiheuttaa ongelman, irrottamalla kaikki muut laitteet puhelinlinjasta ja yrittämällä faksin vastaanottamista uudelleen. Jos faksien vastaanottaminen onnistuu ilman muita laitteita, jokin muu laite aiheuttaa ongelman. Lisää laitteita yksitellen ja kokeile vastaanottaa faksi kunkin laitteen lisäämisen jälkeen, kunnes olet selvittänyt, mikä laite aiheuttaa ongelman.

- Jos faksipuhelinnumerolle on määritetty tietty soittoääni (käyttämällä puhelinyhtiöltä tilattua erottuvan soittoäänien palvelua), tarkista, että tulostimen **Erottuva soittoääni** -toiminto on määritetty vastaavasti. Lisätietoja on kohdassa [Soittoäänien muuttaminen \(erottuva soittoääni\) sivulla 41](#).

Tulostin ei voi lähettää fakseja, mutta se voi vastaanottaa niitä

- Tulostin saattaa valita numeron liian nopeasti tai liian aikaisin. Numerojono on ehkä lisättävä taukoja. Jos sinun on esimerkiksi muodostettava yhteys ulkoiseen linjaan ennen puhelinnumeron valitsemista, lisää tauko ulossuuntautuvien puheluiden tunnuksen jälkeen. Jos numero on 95555555 ja ulkoiseen linjaan otetaan yhteys numerolla 9, lisää taukoja näin: 9-555-5555. Voit lisätä faksinumeroon tauon painamalla *-painiketta useita kertoja, kunnes näytölle tulee viiva (-).

Voit lähettää faksin myös näyttövalinnalla. Näin voit kuunnella puhelinlinjaa numeroa valitessasi. Voit itse päättää numeronvalinnan nopeuden ja vastata kehotuksiin numeroa valitessasi. Lisätietoja on kohdassa [Faksin lähettäminen käyttämällä näyttövalintaa sivulla 31](#).

- Faksia lähettäessäsi näppäilemäsi numero ei ole oikea, tai vastaanottavassa faksilaitteessa on häiriö. Voit tarkastaa tilanteen soittamalla puhelimella kyseiseen faksinumeroon ja kuuntelemalla faksiääniä. Jos et kuule faksiääniä, vastaanottavaan faksilaitteeseen ei ole ehkä kytketty virtaa tai sen kytkennät eivät ole kunnossa. Myös vastaajapalvelu voi häiritä vastaanottajan puhelinlinjaa. Voit myös pyytää vastaanottajaa tarkistamaan faksilaitteensa mahdolliset ongelmat.

Puhelinvastaajaan tallentuu faksiääniä

- Jos käytät puhelinvastaajassa ja faksipuheluissa samaa puhelinlinjaa, kytke vastaaja suoraan tulostimeen. Ohjeet saat [verkosta napsauttamalla tästä](#). Jos et noudata puhelinvastaajan kytkentäsuosituksia, faksiääniä saattaa tallentua puhelinvastaajaan.
- Varmista, että tulostin on määritetty vastaanottamaan fakseja automaattisesti ja että **Soittoa ennen vastausta** -asetus on oikein. Tulostimeen määritetyn vastaamista edeltävien hälytysten määrän tulee olla suurempi kuin puhelinvastaajaan määritetyn hälytysten määrän. Jos vastaajalle ja tulostimelle on määritetty sama hälytyskertojen määrä, molemmat laitteet vastaavat puheluun ja faksiäänit tallentuvat vastaajaan.
- Määritä vastaamista edeltävien hälytysten määrä pieneksi puhelinvastaajassa ja mahdollisimman suureksi tulostimessa. (Suurin soittomäärä vaihtelee maittain ja alueittain.) Tällöin vastaaja vastaa puheluun ja tulostin tarkkailee puhelinlinjaa. Jos tulostin havaitsee faksiääniä, se vastaanottaa faksin.

Jos kyseessä on äänipuhelu, puhelinvastaaja nauhoittaa viestin. Lisätietoja on kohdassa [Vastaamista edeltävien hälytysten lukumäärän määrittäminen sivulla 40](#).

Verkko- ja yhteysongelmat

Tehtävä

Langattoman yhteyden korjaaminen

Valitse jokin seuraavista vianmääritysvaihtoehdoista.

HP Print and Scan Doctor	HP Print and Scan Doctor -työkalu yrittää tunnistaa ja korjata vian automaattisesti.
HP:n ohjatun verkkovianmäärityksen käyttäminen	<ul style="list-style-type: none">• Ratkaise langattoman yhteyden ongelma, vaikei tulostinta olisi edes yhdistetty tai jos aiempi yhteys ei enää toimi.• Ratkaise palomuurin tai virustorjuntaan liittyviä ongelmia, jos uskot, että ne estävät tietokonetta muodostamasta yhteyttä tulostimeen.



HUOMAUTUS: HP Print and Scan Doctor ja HP:n ohjattu vianmääritys eivät välttämättä ole saatavilla kaikilla kielillä.

Tutustu ohjeen yleisiin, langattomaan yhteyteen liittyviin vianmääritysohjeisiin.

Yritä selvittää verkko-ongelma tarkistamalla verkkoasetukset tai tulostamalla langattoman verkon testiraportti.

1. Valitse tulostimen ohjauspaneelissa (**Langaton yhteys**) ja sitten (**Asetukset**).
2. Valitse **Tulosta raportti** ja valitse sitten joko **Verkkokokoonpanosivu** tai **Langatt. verkon testirap..**

Langattoman yhteyden verkkoasetusten hakeminen

Valitse jokin seuraavista vianmääritysvaihtoehdoista.

HP Print and Scan Doctor	HP Print and Scan Doctor on apuohjelma, joka kertoo verkkonimen (SSID) ja salasanan (verkkoavain).
HP:n ohjatun verkkovianmäärityksen käyttäminen	Katso, kuinka löydät verkkonimen (SSID) ja langattoman yhteyden salasanan.



HUOMAUTUS: HP Print and Scan Doctor ja HP:n ohjattu vianmääritys eivät välttämättä ole saatavilla kaikilla kielillä.



Wi-Fi Direct -yhteyden korjaaminen

HP:n ohjatun verkkovianmäärityksen käyttäminen	Ratkaise Wi-Fi Direct -yhteyteen liittyvä ongelma tai tutustu Wi-Fi Direct -määrityksiin.
--	---



HUOMAUTUS: HP:n ohjattu vianmääritys ei välttämättä ole saatavilla kaikilla kielillä.

Tutustu ohjeen yleisiin, Wi-Fi Direct -yhteyteen liittyviin vianmääritysohjeisiin.

1. Varmista, että Wi-Fi Direct on käynnistetty:
 - a. Valitse tulostimen ohjauspaneelista  (Wi-Fi Direct).
 - b. Jos tilana on **Ei käytössä**, valitse  (**Wi-Fi Directin asetukset**) ja ota Wi-Fi Direct käyttöön.
2. Ota langattoman tietokoneen tai mobiililaitteen Wi-Fi-yhteys käyttöön, etsi tulostimen Wi-Fi Direct-nimi ja muodosta siihen yhteys.
3. Anna pyydettäessä Wi-Fi Direct -salasana.
4. Jos käytät matkalaitetta, varmista, että olet asentanut yhteensopivan tulostussovelluksen. Lisää tietoja matkatulostuksesta saat vieraillemalla osoitteessa www.hp.com/global/us/en/eprint/mobile_printing_apps.html.

Tulostimen laitteisto-ongelmat

 **VIHJE:** Voit määrittää ja korjata tulostus-, skannaus- ja kopiointiongelmat suorittamalla [HP Print and Scan Doctor](#) -työkalun. Ohjelma ei ole saatavilla kaikilla kielillä.

Tulostimen virta katkeaa odottamatta

- Tarkista virta ja virtaliitännät.
- Varmista, että virtajohto on kunnolla kiinni toimivassa virtalähteessä.

Kasettien suojakansi on auki.

- Aloita tulostaminen sulkamalla kasettien suojakansi.

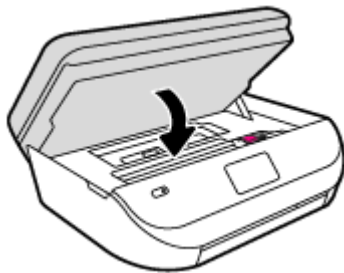

Kasettien kohdistus ei onnistu

- Jos kohdistusprosessi epäonnistuu, varmista, että olet asettanut syöttölokeroon tavallista käyttämätöntä valkoista paperia. Jos syöttölokerossa oleva paperi on värillistä mustekasettien kohdistushetkellä, kohdistaminen ei onnistu.
- Jos kohdistaminen epäonnistuu toistuvasti, tulostuspää saattaa olla tarpeen puhdistaa tai laitteen tunnistimessa saattaa olla vikaa.
- Jos tulostuspään puhdistaminen ei korjaa ongelmaa, ota yhteyttä HP-tukeen. Käy osoitteessa www.hp.com/support. Tämä verkkosivusto tarjoaa tietoa ja työkaluja, joita voi käyttää monien yleisten tulostinongelmien ratkaisuun. Valitse kehotettaessa maa tai alue ja napsauta sitten **Kaikki HP-yhteystiedot**. Näin saat näkyviin tekniset tuen yhteystiedot.

Tulostimen virheen ratkaiseminen

- ▲ Sammuta ja käynnistä tulostin. Jos ongelma ei ratkea, ota yhteys HP:hen.
Lisätietoja HP-tuen yhteystiedoista kohdassa [HP-tuki sivulla 90](#).

HP-tuki

Saat uusimmat tuotepäivitykset ja tukitiedot vierailemalla [HP DeskJet Ink Advantage 4670 series -tukisivustolla osoitteessa \[www.hp.com/support\]\(http://www.hp.com/support\)](#). HP:n verkkotukisivustolla on useita tukivaihtoehtoja tulostinta varten:



Ohjaimet ja lataukset: Voit ladata ohjaimia ja päivityksiä sekä tuotekohtaisia käyttöohjeita ja dokumentaatiota, joka toimitettiin laatikossa tulostimen mukana.



HP:n tukifoorumit: Vieraile HP:n tukifoorumeilla, jotta saat vastauksia yleisiin kysymyksiin ja ongelmiin. Voit tarkastella muiden HP:n asiakkaiden jättämiä kysymyksiä tai kirjautua sisään ja julkaista omia kysymyksiä ja kommentteja.



Vianmääritys: Voit käyttää HP:n verkkotyökaluja tulostimen tunnistamiseen ja suositeltujen ratkaisujen hakemiseen.

Yhteystiedot

Jos tarvitset ongelman ratkaisemiseen apua HP:n teknisen tuen edustajalta, vieraile [verkkotukisivustolla](#). Seuraavat yhteydenottotavat ovat takuun piiriin kuuluvien asiakkaiden saatavilla maksutta (HP:n edustajien tuki muille kuin takuun piiriin kuuluville asiakkaille saattaa olla maksullista):



Keskustele HP-tuen edustajan kanssa verkossa.



Soita HP-tuen edustajalle.

Kun otat yhteyttä HP-tukeen, valmistaudu antamaan seuraavat tiedot:

- Tuotenimi (merkitty tulostimeen, esimerkkinä HP DeskJet Ink Advantage 4670)
- Tuotenumero (kasettipesän luukun sisäpuolella)



- Sarjanumero (sijaitsee tulostimen takaosassa tai pohjassa)

Tulostimen rekisteröinti

Kun käytät muutaman minuutin tulostimen rekisteröimiseen, voit saada nopeampaa palvelua, tehokkaampaa tukea ja tuotetuki-ilmoituksia. Jos et rekisteröinyt tulostinta ohjelmiston asennuksen aikana, voit rekisteröidä sen osoitteessa <http://www.register.hp.com>.

Lisätakuuvaihtoehdot

Laajennettua HP DeskJet Ink Advantage 4670 series -laitteen huoltopalvelua on saatavissa lisämaksusta. Siirry osoitteeseen www.hp.com/support , valitse maasi/alueesi ja kielesi ja tutustu sitten tulostimellesi saatavissa oleviin laajennetun takuun vaihtoehtoihin.

A Tekniset tiedot

Tässä osassa on HP DeskJet Ink Advantage 4670 series -laitetta koskevat tekniset tiedot ja kansainväliset säännökset.

Tulostuskaseteista on lisätietoa HP DeskJet Ink Advantage 4670 series -laitteen mukana toimitetussa painetussa käyttöoppaassa.

Tässä osassa käsitellään seuraavia aiheita:

- [Hewlett-Packard Companyn ilmoitukset](#)
- [Tekniset tiedot](#)
- [Ympäristönsuojeluohjelma](#)
- [Lainsäädännön edellyttämät tiedot](#)

Hewlett-Packard Companyn ilmoitukset

Tässä olevia tietoja voidaan muuttaa ilman erillistä ilmoitusta.

Kaikki oikeudet pidätetään. Tämän materiaalin kopioiminen, muokkaaminen tai kääntäminen on kielletty ilman Hewlett-Packardin kirjallista ennakkolupaa lukuun ottamatta tekijänoikeuslain sallimia tapoja. HP-tuotteiden ja -palvelujen ainoat takuut määritetään tuotteiden ja palvelujen mukana toimitettavissa rajoitetun takuun lausekkeissa. Tämän julkaisun sisältöä ei tule tulkita lisätakuuksi. HP ei vastaa tämän julkaisun sisältämistä teknisistä tai toimituksellisista virheistä tai puutteista.

© 2015 Hewlett-Packard Development Company, L.P.

Microsoft®, Windows®, Windows® XP, Windows Vista®, Windows® 7, Windows® 8 ja Windows® 8.1 ovat Microsoft-yhtiön Yhdysvalloissa rekisteröimiä tavaramerkkejä.

Tekniset tiedot

Tässä osassa esitetään HP DeskJet Ink Advantage 4670 series -laitteen tekniset tiedot. Tekniset lisätiedot ovat tuotetietolomakkeessa kohdassa www.hp.com/support.

- [Järjestelmävaatimukset](#)
- [Käyttöympäristön tietoja](#)
- [Tulostuksen tekniset tiedot](#)
- [Skannauksen tekniset tiedot](#)
- [Kopioinnin tekniset tiedot](#)
- [Kasetin riittoisuus](#)
- [Tulostustarkkuus](#)
- [Äänitiedot](#)

Järjestelmävaatimukset

Ohjelmisto- ja järjestelmävaatimukset ovat Lueminut-tiedostossa.

HP:n tuen Web-sivustossa osoitteessa www.hp.com/support on tietoja tulevista käyttöjärjestelmäversioista ja yhteensopivuudesta.

Käyttöympäristön tietoja

- Suositeltu käyttölämpötila: 15–32 °C (59–90 °F)
- Sallittu käyttölämpötila: 5–40 °C (41–104 °F)
- Ilmankosteus: 20–80 %, suhteellinen kosteus, ei tiivistymistä (suositellaan). 25 °C enimmäiskastepiste
- Lämpötila, kun laite ei käytössä (säilytys): –40–60°C (-40–140 °F)
- Voimakkaiden sähkömagneettisten kenttien läheisyydessä HP DeskJet Ink Advantage 4670 series -laitteen tulosteet voivat vääristyä hieman.
- HP suosittelee käyttämään USB-kaapelia, joka on enintään 3 metriä(10 jalkaa) pitkä. Näin minimoidaan mahdolliset voimakkaiden sähkömagneettisten kenttien aiheuttamat häiriöt.

Tulostuksen tekniset tiedot

- Tulostusnopeudet vaihtelevat asiakirjan monimutkaisuuden mukaan.
- Menetelmä: epäjatkuva lämpömustesuihkutulostus
- Kieli: PCL3 GUI

Skannauksen tekniset tiedot

- Optinen erotuskyky: enintään 1 200 dpi
- Laitteiston kuvatarkkuus: enintään 1 200 x 1 200 dpi
- Parannettu tarkkuus: enintään 1200 x 1 200 dpi
- Bittisyvyys: 24-bittinen väri, 8-bittinen harmaasävy (256 harmaan tasoa)
- Enimmäiskoko skannattaessa lasilta: 21,6 x 29,7 cm
- Tuetut tiedostomuodot: BMP, JPEG, PNG, TIFF, PDF
- Twain-versio: 1,9

Kopioinnin tekniset tiedot

- Digitaalinen kuvankäsittely
- Kopioiden enimmäismäärä vaihtelee laitemallin mukaan.
- Kopiointinopeus vaihtelee mallin ja asiakirjan monimutkaisuuden mukaan.

Kasetin riittoisuus

Lisätietoja kasettien arvioiduista riittoisuuksista on osoitteessa www.hp.com/go/learnaboutesupplies.

Tulostustarkkuus

Voit tarkastella tuettujen tulostustarkkuuksien luetteloa vieraillemalla [HP DeskJet Ink Advantage 4670 series -tukisivustolla osoitteessa www.hp.com/support](http://www.hp.com/support).

Lisätietoja tulostamisesta käyttämällä suurinta dpi-tarkkuutta on kohdassa [Tulostus käyttämällä Suurin mahdollinen dpi -asetusta sivulla 19](#).

Äänitiedot

Jos käytössäsi on Internet-yhteys, voit hakea äänitietoja [HP:n verkkosivustolta](#)

Ympäristönsuojeluohjelma

Hewlett-Packard omistautuu tuottamaan laatutuotteita ympäristöä suojaavien periaatteiden mukaan. Tuote on suunniteltu kierrätystä ajatellen. Valmistuksessa on käytetty vain vähäisin mahdollinen määrä materiaaleja, kuitenkin niin, että samalla on säilytetty vaadittava toimivuus ja luotettavuustaso. Eri materiaalit on suunniteltu niin, että ne ovat helposti toisistaan erotettavissa. Kiinnikkeet ja muut liitännät on helppo paikantaa, ja niitä on helppo käyttää. Tärkeimmät osat on suunniteltu niin, että ne on helppo irrottaa ja korjata.

Lisätietoja HP:n ympäristöohjelmasta on verkkosivustossa osoitteessa

www.hp.com/hpinfo/globalcitizenship/environment/index.html.

Tässä osassa käsitellään seuraavia aiheita:

- [Ympäristönsuojelua koskevia vinkkejä](#)
- [Paperinkulutus](#)
- [Muovit](#)
- [Materiaaliturvallisuustiedotteet](#)
- [HP:n mustesuihkutulostimien tarvikkeiden kierrätysohjelma](#)
- [Virrankulutus](#)
- [Käytöstä poistettujen laitteiden hävittäminen](#)
- [Kemialliset aineet](#)
- [Akkujen hävittäminen Taiwanissa](#)
- [Akkua koskeva huomautus Brasiliaa varten](#)
- [Kalifornian osavaltion perkloraattimateriaalia koskeva huomautus](#)
- [EPEAT](#)
- [Euroopan komission asetus 1275/2008](#)
- [Taulukko vaarallisista aineista/alkuaineista ja niiden sisällöstä \(Kiina\)](#)
- [Vaarallisia aineita koskeva rajoitus \(Ukraina\)](#)
- [Vaarallisia aineita koskeva rajoitus \(Intia\)](#)
- [China Energy Label -hyväksyntä tulostimille, fakseille ja kopiokoneille](#)

Ympäristönsuojelua koskevia vinkkejä

HP on sitoutunut auttamaan asiakkaitaan vähentämään ympäristölle aiheuttamaansa kuormitusta. Käy HP:n ympäristöohjelmien ja -hankkeiden sivustolla saadaksesi lisätietoja HP:n ympäristönsuojelutoiminnasta.

www.hp.com/hpinfo/globalcitizenship/environment/

Paperinkulutus

Tässä laitteessa voi käyttää standardien DIN 19309 ja EN 12281:2002 mukaista uusiopaperia.

Muovit

Yli 25 grammaa painavat muoviosat on merkitty kansainvälisten standardien mukaisesti, jotta kierrätettävät muoviosat olisi helppo tunnistaa tuotteen käyttöään päätyttyä.

Materiaaliturvallisuustiedotteet

Materiaaliturvallisuustiedotteita (Material Safety Data Sheets, MSDS) voi hakea HP:n Web-sivustosta osoitteesta

www.hp.com/go/msds

HP:n mustesuihkutulostimien tarvikkeiden kierrätysohjelma

HP sitoutuu suojelemaan ympäristöä. HP:n Inkjet-tarvikkeiden kierrätysohjelma on käytettävissä monissa maissa ja eri alueilla. Sen avulla voit kierrättää käytetyt tulostus- ja mustekasetit maksutta. Lisätietoja on Web-sivustossa osoitteessa

www.hp.com/hpinfo/globalcitizenship/environment/recycle/.

Virrankulutus

Hewlett-Packardin tulostin- ja kuvantamislaitteet, jotka on merkitty ENERGY STAR® -logolla, ovat saaneet Yhdysvaltain ympäristönsuojeluviranomaisen hyväksynnän. Seuraava merkki näkyy ENERGY STAR -hyväksynnän saaneissa kuvantamistuotteissa:



Lisätietoja ENERGY STAR -hyväksynnän saaneista kuvantamistuotemalleista on osoitteessa www.hp.com/go/energystar.

Käytöstä poistettujen laitteiden hävittäminen



Tämä symboli tarkoittaa, että tuotetta ei saa hävittää tavallisen kotitalousjätteen mukana. Suojele ihmisten terveyttä ja ympäristöä viemällä käytöstä poistetut sähkö- ja elektroniikkalaitteet kunnan osoittamaan keräyspisteeseen. Saat lisätietoja ottamalla yhteyden jätehuoltoon tai käymällä sivustossa <http://www.hp.com/recycle>.

Kemialliset aineet

HP antaa asiakkailleen tietoja tuotteissaan käytetyistä kemiallisista aineista lain ja säädösten, kuten REACH-asetuksen (*Euroopan parlamentin ja neuvoston asetus (EY) N:o 1907/2006*), vaatimalla tavalla. Tässä tuotteessa käytettäviä kemiallisia aineita koskeva raportti on saatavissa osoitteesta www.hp.com/go/reach.

Akkujen hävittäminen Taiwanissa



廢電池請回收

Akkua koskeva huomautus Brasiliaa varten

A bateria deste equipamento não foi projetada para ser removida pelo cliente.

Kalifornian osavaltion perklooraattimateriaalia koskeva huomautus

California Perchlorate Material Notice

Perchlorate material - special handling may apply. See:
<http://www.dtsc.ca.gov/hazardouswaste/perchlorate/>

This product's real-time clock battery or coin cell battery may contain perchlorate and may require special handling when recycled or disposed of in California.

EPEAT

EPEAT

Most HP products are designed to meet EPEAT. EPEAT is a comprehensive environmental rating that helps identify greener electronics equipment. For more information on EPEAT go to www.epeat.net. For information on HP's EPEAT registered products go to www.hp.com/hpinfo/globalcitizenship/environment/pdf/epeat_printers.pdf.

Euroopan komission asetus 1275/2008

Tietoja laitteen virrankulutuksesta, mukaan lukien virrankulutus valmiustilassa verkkoon kytkettynä siten, että kaikki verkkoportit on kytketty ja kaikki langattoman verkon portit on aktivoitu, on tuotteen IT ECO-ilmoituksen osassa P14 Additional Information (Lisätiedot) osoitteessa www.hp.com/hpinfo/globalcitizenship/environment/productdata/itecodesktop-pc.html.

Taulukko vaarallisista aineista/alkuaineista ja niiden sisällöstä (Kiina)

产品中有害物质或元素的名称及含量 根据中国《电子信息产品污染控制管理办法》						
部件名称	有害物质或元素					
	铅 (Pb)	汞 (Hg)	镉 (Cd)	六价铬 (Cr(VI))	多溴联苯 (PBB)	多溴二苯醚 (PBDE)
外壳和托盘	0	0	0	0	0	0
电线	0	0	0	0	0	0
印刷电路板	X	0	0	0	0	0
打印系统	X	0	0	0	0	0
显示器	X	0	0	0	0	0
喷墨打印机墨盒	0	0	0	0	0	0
驱动光盘	X	0	0	0	0	0
扫描仪	X	X	0	0	0	0
网络配件	X	0	0	0	0	0
电池板	X	0	0	0	0	0
自动双面打印系统	0	0	0	0	0	0
外部电源	X	0	0	0	0	0

本表格依据SJ/T 11364 的规定编制。

0: 表示该有害物质在该部件所有均质材料中的含量均在GB/T 26572 规定的限量要求以下。

X: 表示该有害物质至少在该部件的某一均质材料中的含量超出GB/T 26572 规定的限量要求。

此表中所有名称中含“X”的部件均符合欧盟 RoHS 立法。

注: 环保使用期限的参考标识取决于产品正常工作的温度和湿度等条件。

Vaarallisia aineita koskeva rajoitus (Ukraina)

<p>Технічний регламент щодо обмеження використання небезпечних речовин (Україна)</p> <p>Обладнання відповідає вимогам Технічного регламенту щодо обмеження використання деяких небезпечних речовин в електричному та електронному обладнанні, затвердженого постановою Кабінету Міністрів України від 3 грудня 2008 № 1057</p>

Vaarallisia aineita koskeva rajoitus (Intia)

<p>Restriction of hazardous substances (India)</p> <p>This product complies with the "India E-waste (Management and Handling) Rule 2011" and prohibits use of lead, mercury, hexavalent chromium, polybrominated biphenyls or polybrominated diphenyl ethers in concentrations exceeding 0.1 weight % and 0.01 weight % for cadmium, except for the exemptions set in Schedule 2 of the Rule.</p>
--

复印机、打印机和传真机能源效率标识 实施规则

依据“复印机、打印机和传真机能源效率标识实施规则”，该打印机具有中国能效标识。标识上显示的能效等级和操作模式值根据“复印机、打印机和传真机能效限定值及能效等级”标准（“GB 21521”）来确定和计算。

1. 能效等级

产品能效等级分为3级，其中1级能效最高。能效限定值根据产品类型和打印速度由标准确定。能效等级则根据基本功耗水平以及网络接口和内存等附加组件和功能的功率因子之和来计算。

2. 能效信息

喷墨打印机

- 操作模式功率

睡眠状态的能耗按照 GB 21521 标准来衡量和计算。该数据以瓦特 (W) 表示。

- 待机功率

待机状态是产品连接到电网电源上功率最低的状态。该状态可以延续无限长时间，且使用者无法改变此状态下产品的功率。对于“成像设备”产品，“待机”状态通常相当于“关闭”状态，但也可能相当于“准备”状态或“睡眠”状态。该数据以瓦特 (W) 表示。

- 睡眠状态预设延迟时间

出厂前由制造商设置的时间决定了该产品在完成主功能后进入低耗模式（例如睡眠、自动关机）的时间。该数据以分钟表示。

- 附加功能功率因子之和

网络接口和内存等附加功能的功率因子之和。该数据以瓦特 (W) 表示。

标识上显示的能耗数据是根据典型配置测量得出的数据，此类配置包含登记备案的打印机依据复印机、打印机和传真机能源效率标识实施规则所选的所有配置。因此，该特定产品型号的实际能耗可能与标识上显示的数据有所不同。

要了解规范的更多详情，请参考最新版的 GB 21521 标准。

Lainsäädännön edellyttämät tiedot

Tulostin vastaa maasi tai alueesi viranomaisten asettamia tuotevaatimuksia.

Tässä osassa käsitellään seuraavia aiheita:

- [Säännöksiin mukainen mallinumero](#)
- [FCC-ilmoitus](#)
- [Ilmoitus Koreassa asuville käyttäjille](#)
- [VCCI \(luokka B\) -vaatimustenmukaisuutta koskeva lausunto Japanissa asuville käyttäjille](#)
- [Virtajohtoa koskeva ilmoitus Japanissa asuville käyttäjille](#)

- [Melutasoa koskeva ilmoitus Saksaa varten](#)
- [Oheislaitteiden koteloiden kiiltoviimeistely Saksaa varten](#)
- [Vaatimustenmukaisuusvakuutus](#)
- [Euroopan unionin lainsäädäntöä koskeva ilmoitus](#)
 - [Tuotteet, jotka voivat toimia langattomasti](#)
 - [Euroopan puhelinverkkoja koskeva ilmoitus \(faksit ja modeemit\)](#)
- [Australia wired fax statement](#)
- [Ilmoitus Yhdysvaltain puhelinverkon käyttäjille: FCC-vaatimukset](#)
- [Ilmoitus Kanadan puhelinverkon käyttäjille](#)
- [Ilmoitus Saksan puhelinverkon käyttäjille](#)
- [Langattomien laitteiden lainsäädäntöä koskevat huomautukset](#)
 - [Altistuminen radiotaajuussäteilylle](#)
 - [Ilmoitus Brasiliassa asuville käyttäjille](#)
 - [Ilmoitus Kanadassa asuville käyttäjille](#)
 - [Ilmoitus Taiwanissa asuville käyttäjille](#)
 - [Ilmoitus käyttäjille Meksikossa](#)
 - [Ilmoitus Japanissa asuville käyttäjille](#)
 - [Ilmoitus Koreassa asuville käyttäjille](#)

Säännöksen mukainen mallinumero

Tuote on varustettu tunnistamista varten säädöksen mukaisella seurantanumerolla. Tuotteen säädöksen mukainen seurantanumero on SDG0B-1502. Tätä säädöksen mukaista seurantanumeroa ei tule sekoittaa tuotteen markkinointinimeen (esimerkiksi HP DeskJet Ink Advantage 4670 All-in-One series) tai tuotenumeroon (esimerkiksi K9V76–K9V85).

FCC-ilmoitus

FCC statement

The United States Federal Communications Commission (in 47 CFR 15.105) has specified that the following notice be brought to the attention of users of this product.

This equipment has been tested and found to comply with the limits for a Class B digital device, pursuant to Part 15 of the FCC Rules. These limits are designed to provide reasonable protection against harmful interference in a residential installation. This equipment generates, uses and can radiate radio frequency energy and, if not installed and used in accordance with the instructions, may cause harmful interference to radio communications. However, there is no guarantee that interference will not occur in a particular installation. If this equipment does cause harmful interference to radio or television reception, which can be determined by turning the equipment off and on, the user is encouraged to try to correct the interference by one or more of the following measures:

- Reorient or relocate the receiving antenna.
- Increase the separation between the equipment and the receiver.
- Connect the equipment into an outlet on a circuit different from that to which the receiver is connected.
- Consult the dealer or an experienced radio/TV technician for help.

For further information, contact:

Manager of Corporate Product Regulations
Hewlett-Packard Company
3000 Hanover Street
Palo Alto, Ca 94304
(650) 857-1501

Modifications (part 15.21)

The FCC requires the user to be notified that any changes or modifications made to this device that are not expressly approved by HP may void the user's authority to operate the equipment.

This device complies with Part 15 of the FCC Rules. Operation is subject to the following two conditions: (1) this device may not cause harmful interference, and (2) this device must accept any interference received, including interference that may cause undesired operation.

Ilmoitus Koreassa asuville käyttäjille

B 급 기기 (가정용 방송통신기기)	이 기기는 가정용(B급)으로 전자파적합등록을 한 기기로서 주로 가정에서 사용하는 것을 목적으로 하며, 모든 지역에서 사용할 수 있습니다.
------------------------	--

VCCI (luokka B) -vaatimustenmukaisuutta koskeva lausunto Japanissa asuville käyttäjille

この装置は、クラスB情報技術装置です。この装置は、家庭環境で使用することを目的としていますが、この装置がラジオやテレビジョン受信機に近接して使用されると、受信障害を引き起こすことがあります。取扱説明書に従って正しい取り扱いをして下さい。	VCCI-B
--	--------

Virtajohtoa koskeva ilmoitus Japanissa asuville käyttäjille

製品には、同梱された電源コードをお使い下さい。
同梱された電源コードは、他の製品では使用出来ません。

Melutasoa koskeva ilmoitus Saksaa varten

Geräuschemission

LpA < 70 dB am Arbeitsplatz im Normalbetrieb nach DIN 45635 T. 19

Oheislaitteiden koteloiden kiiltoviimeistely Saksaa varten

Das Gerät ist nicht für die Benutzung im unmittelbaren Gesichtsfeld am Bildschirmarbeitsplatz vorgesehen. Um störende Reflexionen am Bildschirmarbeitsplatz zu vermeiden, darf dieses Produkt nicht im unmittelbaren Gesichtsfeld platziert werden.

Vaatimustenmukaisuusvakuutus



DECLARATION OF CONFORMITY

according to ISO/IEC 17050-1 and EN 17050-1

DoC #: SDG0B-1502

Supplier's Name: Hewlett-Packard Company
Supplier's Address: 16399 West Bernardo Drive, San Diego, CA 92127-1899, USA
declares, that the product
Product Name and Model: HP OfficeJet 4650 All-in-One Printer Series
HP DeskJet Ink Advantage 4675 All-in-One Printer Series

Regulatory Model Number: 1) SDG0B-1502
Product Options: All
Radio Module: SDG0B-1392 (802.11 b/g/n)
Power Adapter: N/A

conforms to the following Product Specifications and Regulations:

EMC: Class B

CISPR 22:2008 / EN 55022: 2010

CISPR 24:2010 / EN 55024: 2010

IEC 61000-3-2: 2005 + A1: 2008 + A2: 2009 / EN 61000-3-2: 2006 + A1:2009 + A2:2009

IEC 61000-3-3: 2008 / EN 61000-3-3: 2008

FCC CFR 47 Part 15 / ICES-003, issue 5 Class B

Safety:

IEC 60950-1: 2005 + A1: 2009 / EN 60950-1: 2006 + A11: 2009 + A1: 2010 + A12: 2011

EN 62479: 2010

Telecom:

EN 300 328 v1.8.1

EN 301 489-1 v1.9.2

EN 301 489-17 v2.2.1

IEC 62311: 2007 / EN 62311: 2008

ETSI ES 203 021:2006

FCC Rules and Regulations 47 CFR Part 68, TIA-968-B, TIA-1096-A

Energy Use:

Regulation (EC) No. 1275/2008

ENERGY STAR® Qualified Imaging Equipment Operational Mode (OM) Test Procedure

EN 50564:2011

IEC 62301:2011

RoHS:

EN 50581:2012

The product herewith complies with the requirements of the Low Voltage Directive 2006/95/EC, the EMC Directive 2004/108/EC, the R&TTE Directive 1999/5/EC, the Ecodesign Directive 2009/125/EC, the RoHS Directive 2011/65/EU and carries the **CE** marking accordingly.

This device complies with part 15 of the FCC Rules. Operation is subject to the following two conditions:

(1) This device may not cause harmful interference, and (2) this device must accept any interference received, including interference that may cause undesired operation.

Additional Information:

1) This product is assigned a Regulatory Model Number which stays with the regulatory aspects of the design. The Regulatory Model Number is the main product identifier in the regulatory documentation and test reports, this number should not be confused with the marketing name or the product numbers.

October 2014

San Diego, CA

Local contact for regulatory topics only:

EU: Hewlett-Packard GmbH, HQ-TRE, Herrenberger Strasse 140, 71034 Boeblingen, Germany

U.S.: Hewlett-Packard, 3000 Hanover St., Palo Alto, CA 94304, U.S.A. 650-857-1501

www.hp.eu/certificates

Euroopan unionin lainsäädäntöä koskeva ilmoitus



CE-merkityt tuotteet täyttävät vähintään yhden EU-direktiivin vaatimukset (sen mukaan, mikä direktiivi tuotetta koskee) seuraavista: Pienjännitedirektiivi 2006/95/EY, direktiivi sähkömagneettisesta yhteensopivuudesta 2004/108/EY, direktiivi ekologisesta suunnittelusta 2009/125/EY, direktiivi radio- ja telepäätelaitteista 1999/5/EY, direktiivi vaarallisten aineiden käytön rajoittamisesta 2011/65/EU. Direktiivien mukaisuus arvioidaan tilanteeseen soveltuvilla Euroopan yhdenmukaistetuilla standardeilla. Vaatimusten mukaisuusvakuutus on luettavissa kokonaisuudessaan osoitteessa: www.hp.com/go/certificates (Tee haku tuotteen mallin nimellä tai sen säädösten mukaisella mallinumerolla (RMN), joka voi olla merkittynä säädösten mukaisuustarraan.)

Säädösten mukaisuutta koskevien asioiden suhteen voit ottaa yhteyttä osoitteeseen:

Hewlett-Packard GmbH, Dept./MS: HQ-TRE, Herrenberger Strasse 140, 71034 Boeblingen, GERMANY

Tuotteet, jotka voivat toimia langattomasti

Sähkömagneettinen kenttä

- Tuote täyttää Kansainvälisen ionisoimattoman säteilyn toimikunnan (ICNIRP) suositukset altistumisesta radiotaajuiselle säteilylle.

Jos tuotteeseen sisältyy radiotaajuisia säteilyä lähettävää ja vastaanottavaa tekniikkaa, on altistumistaso EU-säädösten mukainen, kun laitteesta pysytellään vähintään 20 cm:n etäisyydellä.

Langaton toiminnallisuus Euroopan alueella

- Tuote on tarkoitettu käytettäväksi ilman rajoituksia kaikissa EU-jäsenvaltioissa sekä Islannissa, Liechtensteinissa, Norjassa ja Sveitsissä.

Euroopan puhelinverkoja koskeva ilmoitus (faksit ja modeemit)

Faksitoiminnolla varustetut HP-tuotteet täyttävät radio- ja telepäätelaitteita koskevan direktiivin 1999/5/EY (liite II) vaatimukset, ja tuotteissa on siitä CE-merkintä. Koska eri maiden/alueiden PSTN-verkkojen välillä on eroja, hyväksyntä ei sellaisenaan anna varauksetonta taetta siitä, että laite toimii hyvin jokaisessa PSTN-verkossa. Jos ongelmia ilmenee, ota ensin yhteyttä laitteen toimittajaan.

Australia wired fax statement

In Australia, the HP device must be connected to Telecommunication Network through a line cord which meets the requirements of the Technical Standard AS/ACIF 5008.

Ilmoitus Yhdysvaltain puhelinverkon käyttäjille: FCC-vaatimukset

Notice to users of the U.S. Telephone network: FCC requirements

This equipment complies with Part 68 of the FCC rules and the requirements adopted by the ACTA. On the rear (or bottom) of this equipment is a label that contains, among other information, a product identifier in the format US:AAAEQ##TXXXX. If requested, this number must be provided to the telephone company.

Applicable connector jack Universal Service Order Codes ("USOC") for the Equipment is: RJ-11C.

A plug and jack used to connect this equipment to the premises wiring and telephone network must comply with the applicable FCC Part 68 rules and requirements adopted by the ACTA. A compliant telephone cord and modular plug is provided with this product. It is designed to be connected to a compatible modular jack that is also compliant. See installation instructions for details.

The REN is used to determine the number of devices that may be connected to a telephone line. Excessive RENs on a telephone line may result in the devices not ringing in response to an incoming call. In most but not all areas, the sum of RENs should not exceed five (5.0). To be certain of the number of devices that may be connected to a line, as determined by the total RENs, contact the local telephone company. For products approved after July 23, 2001, the REN for this product is part of the product identifier that has the format US:AAAEQ##TXXXX. The digits represented by ## are the REN without a decimal point (e.g., 00 is a REN of 0.0).

If this equipment causes harm to the telephone network, the telephone company will notify you in advance that temporary discontinuance of service may be required. But if advance notice isn't practical, the telephone company will notify the customer as soon as possible. Also, you will be advised of your right to file a complaint with the FCC if you believe it is necessary.

The telephone company may make changes in its facilities, equipment, operations or procedures that could affect the operation of the equipment. If this happens the telephone company will provide advance notice in order for you to make necessary modifications to maintain uninterrupted service.

If trouble is experienced with this equipment, please contact the manufacturer, or look elsewhere in this manual, for repair or warranty information. If the equipment is causing harm to the telephone network, the telephone company may request that you disconnect the equipment until the problem is resolved.

Connection to party line service is subject to state tariffs. Contact the state public utility commission, public service commission or corporation commission for information.

If your home has specially wired alarm equipment connected to the telephone line, ensure the installation of this equipment does not disable your alarm equipment. If you have questions about what will disable alarm equipment, consult your telephone company or a qualified installer.

WHEN PROGRAMMING EMERGENCY NUMBERS AND/OR MAKING TEST CALLS TO EMERGENCY NUMBERS:

- 1) Remain on the line and briefly explain to the dispatcher the reason for the call.
- 2) Perform such activities in the off-peak hours, such as early morning or late evenings.



Note The FCC hearing aid compatibility rules for telephones are not applicable to this equipment.

The Telephone Consumer Protection Act of 1991 makes it unlawful for any person to use a computer or other electronic device, including FAX machines, to send any message unless such message clearly contains in a margin at the top or bottom of each transmitted page or on the first page of the transmission, the date and time it is sent and an identification of the business or other entity, or other individual sending the message and the telephone number of the sending machine or such business, other entity, or individual. (The telephone number provided may not be a 900 number or any other number for which charges exceed local or long distance transmission charges.)

In order to program this information into your FAX machine, you should complete the steps described in the software.

Ilmoitus Kanadan puhelinverkon käyttäjille

Note à l'attention des utilisateurs du réseau téléphonique canadien/Notice to users of the Canadian telephone network

Cet appareil est conforme aux spécifications techniques des équipements terminaux d'Industrie Canada. Le numéro d'enregistrement atteste de la conformité de l'appareil. L'abréviation IC qui précède le numéro d'enregistrement indique que l'enregistrement a été effectué dans le cadre d'une Déclaration de conformité stipulant que les spécifications techniques d'Industrie Canada ont été respectées. Néanmoins, cette abréviation ne signifie en aucun cas que l'appareil a été validé par Industrie Canada.

Pour leur propre sécurité, les utilisateurs doivent s'assurer que les prises électriques reliées à la terre de la source d'alimentation, des lignes téléphoniques et du circuit métallique d'alimentation en eau sont, le cas échéant, branchées les unes aux autres. Cette précaution est particulièrement importante dans les zones rurales.



Remarque Le numéro REN (Ringer Equivalence Number) attribué à chaque appareil terminal fournit une indication sur le nombre maximal de terminaux qui peuvent être connectés à une interface téléphonique. La terminaison d'une interface peut se composer de n'importe quelle combinaison d'appareils, à condition que le total des numéros REN ne dépasse pas 5.

Basé sur les résultats de tests FCC Partie 68, le numéro REN de ce produit est 0.08.

This equipment meets the applicable Industry Canada Terminal Equipment Technical Specifications. This is confirmed by the registration number. The abbreviation IC before the registration number signifies that registration was performed based on a Declaration of Conformity indicating that Industry Canada technical specifications were met. It does not imply that Industry Canada approved the equipment.

Users should ensure for their own protection that the electrical ground connections of the power utility, telephone lines and internal metallic water pipe system, if present, are connected together. This precaution might be particularly important in rural areas.



Note The REN (Ringer Equivalence Number) assigned to each terminal device provides an indication of the maximum number of terminals allowed to be connected to a telephone interface. The termination on an interface might consist of any combination of devices subject only to the requirement that the sum of the Ringer Equivalence Numbers of all the devices does not exceed 5.

The REN for this product is 0.08, based on FCC Part 68 test results.

Ilmoitus Saksan puhelinverkon käyttäjille

Hinweis für Benutzer des deutschen Telefonnetzes

Dieses HP-Fax ist nur für den Anschluss eines analogen Public Switched Telephone Network (PSTN) gedacht. Schließen Sie den TAE N-Telefonstecker, der im Lieferumfang des HP All-in-One enthalten ist, an die Wandsteckdose (TAE 6) Code N an. Dieses HP-Fax kann als einzelnes Gerät und/oder in Verbindung (mit seriellem Anschluss) mit anderen zugelassenen Endgeräten verwendet werden.

Langattomien laitteiden lainsäädäntöä koskevat huomautukset

Tämä osa sisältää tietoja langattomien tuotteiden säädöksistä:

- [Altistuminen radiotaajuussäteilylle](#)
- [Ilmoitus Brasiliassa asuville käyttäjille](#)
- [Ilmoitus Kanadassa asuville käyttäjille](#)
- [Ilmoitus Taiwanissa asuville käyttäjille](#)

- [Ilmoitus käyttäjille Meksikossa](#)
- [Ilmoitus Japanissa asuville käyttäjille](#)
- [Ilmoitus Koreassa asuville käyttäjille](#)

Altistuminen radiotaajuussäteilylle

Exposure to radio frequency radiation



Caution The radiated output power of this device is far below the FCC radio frequency exposure limits. Nevertheless, the device shall be used in such a manner that the potential for human contact during normal operation is minimized. This product and any attached external antenna, if supported, shall be placed in such a manner to minimize the potential for human contact during normal operation. In order to avoid the possibility of exceeding the FCC radio frequency exposure limits, human proximity to the antenna shall not be less than 20 cm (8 inches) during normal operation.

Ilmoitus Brasiliassa asuville käyttäjille

Aviso aos usuários no Brasil

Este equipamento opera em caráter secundário, isto é, não tem direito à proteção contra interferência prejudicial, mesmo de estações do mesmo tipo, e não pode causar interferência a sistemas operando em caráter primário.

Ilmoitus Kanadassa asuville käyttäjille

Notice to users in Canada/Note à l'attention des utilisateurs canadiens

Under Industry Canada regulations, this radio transmitter may only operate using an antenna of a type and maximum (or lesser) gain approved for the transmitter by Industry Canada. To reduce potential radio interference to other users, the antenna type and its gain should be so chosen that the equivalent isotropically radiated power (e.i.r.p.) is not more than that necessary for successful communication.

This device complies with Industry Canada licence-exempt RSS standard(s). Operation is subject to the following two conditions: (1) this device may not cause interference, and (2) this device must accept any interference, including interference that may cause undesired operation of the device.

WARNING! Exposure to Radio Frequency Radiation The radiated output power of this device is below the Industry Canada radio frequency exposure limits. Nevertheless, the device should be used in such a manner that the potential for human contact is minimized during normal operation.

To avoid the possibility of exceeding the Industry Canada radio frequency exposure limits, human proximity to the antennas should not be less than 20 cm (8 inches).

Conformément au Règlement d'Industrie Canada, cet émetteur radioélectrique ne peut fonctionner qu'avec une antenne d'un type et d'un gain maximum (ou moindre) approuvé par Industrie Canada. Afin de réduire le brouillage radioélectrique potentiel pour d'autres utilisateurs, le type d'antenne et son gain doivent être choisis de manière à ce que la puissance isotrope rayonnée équivalente (p.i.r.e.) ne dépasse pas celle nécessaire à une communication réussie.

Cet appareil est conforme aux normes RSS exemptes de licence d'Industrie Canada. Son fonctionnement dépend des deux conditions suivantes : (1) cet appareil ne doit pas provoquer d'interférences nuisibles et (2) doit accepter toutes interférences reçues, y compris des interférences pouvant provoquer un fonctionnement non souhaité de l'appareil.

AVERTISSEMENT relatif à l'exposition aux radiofréquences. La puissance de rayonnement de cet appareil se trouve sous les limites d'exposition de radiofréquences d'Industrie Canada. Néanmoins, cet appareil doit être utilisé de telle sorte qu'il soit mis en contact le moins possible avec le corps humain.

Afin d'éviter le dépassement éventuel des limites d'exposition aux radiofréquences d'Industrie Canada, il est recommandé de maintenir une distance de plus de 20 cm entre les antennes et l'utilisateur.

Ilmoitus Taiwanissa asuville käyttäjille

低功率電波輻射性電機管理辦法

第十二條

經型式認證合格之低功率射頻電機，非經許可，公司、商號或使用者均不得擅自變更頻率、加大功率或變更設計之特性及功能。

第十四條

低功率射頻電機之使用不得影響飛航安全及干擾合法通信；經發現有干擾現象時，應立即停用，並改善至無干擾時方得繼續使用。

前項合法通信，指依電信法規定作業之無線電通信。低功率射頻電機須忍受合法通信或工業、科學及醫藥用電波輻射性電機設備之干擾。

Ilmoitus käyttäjille Meksikossa

Aviso para los usuarios de México

La operación de este equipo está sujeta a las siguientes dos condiciones: (1) es posible que este equipo o dispositivo no cause interferencia perjudicial y (2) este equipo o dispositivo debe aceptar cualquier interferencia, incluyendo la que pueda causar su operación no deseada.

Para saber el modelo de la tarjeta inalámbrica utilizada, revise la etiqueta regulatoria de la impresora.

Ilmoitus Japanissa asuville käyttäjille

この機器は技術基準適合証明又は工事設計認証を受けた無線設備を搭載しています。

Ilmoitus Koreassa asuville käyttäjille

해당 무선설비는 전파혼신 가능성이 있으므로 인명안전과 관련된 서비스는 할 수 없음

B Faksin lisäasetukset

Tässä osassa on ohjeita siitä, kuinka tulostimen asetukset määritetään niin, että faksitoimintojen ja muiden tulostimen kanssa samaan puhelinlinjaan jo liitettyjen laitteiden ja palveluiden käyttäminen yhdessä sujuisi parhaalla mahdollisella tavalla.

 **VIHJE:** Tärkeät faksiasetukset, kuten vastaustilan ja faksin ylätunnistetiedot, voi määrittää nopeasti myös Faksin ohjattu asennus -toiminnolla (Windows) tai HP Utility -apuohjelmalla (OS X). Voit käyttää näitä työkaluja tulostimen mukana asentamasi HP-ohjelmiston kautta. Kun avaat nämä työkalut, suorita tämän osan sisältämät toimet saattaaksesi faksin asennuksen loppuun.

Tässä osassa käsitellään seuraavia aiheita:

- [Faksitoiminnon asentaminen \(rinnakkaispuhelinjärjestelmät\)](#)
- [Faksiasetusten testaaminen](#)

Faksitoiminnon asentaminen (rinnakkaispuhelinjärjestelmät)

Ennen kuin alat määrittää tulostimen asetuksia faksitoimintoja varten, tarkista oman maasi tai alueesi käyttämän puhelinjärjestelmän tyyppi. Faksiasetuksia määritettäessä tulostinta koskevat ohjeet vaihtelevat sen mukaan, onko käytössä rinnakkais- vai sarjapuhelinjärjestelmä.

- Jos maatasi/alueesi ei ole oheisessa taulukossa, käytössä on todennäköisesti sarjapuhelinjärjestelmä. Sarjapuhelinjärjestelmässä jaettujen puhelinlaitteiden (modeemien, puhelimiensa ja puhelinvastaaajien) liittintyyppit eivät salli fyysistä yhteyttä tulostimen 2-EXT-porttiin. Sen sijaan kaikki laitteet on liitettävä puhelinpistorasiaan.



HUOMAUTUS: Puhelinjohto on mahdollisesti liitettävä maa-/aluekohtaiseen sovittimeen.

- Jos maasi/alueesi on oheisessa taulukossa, käytössä on todennäköisesti rinnakkaispuhelinjärjestelmä. Rinnakkaispuhelinjärjestelmässä jaetut puhelinlaitteet voidaan liittää puhelinlinjaan käyttämällä tulostimen takaosassa olevaa 2-EXT-porttia.



HUOMAUTUS: Jos käytössäsi on rinnakkaispuhelinjärjestelmä, HP suosittelee, että liität tulostimen puhelinpistorasiaan käyttämällä laitteen mukana toimitettua kaksijohtoista puhelinkaapelia.

Taulukko B-1 Maat/alueet, joissa on rinnakkaismuotoinen puhelinjärjestelmä

Argentiina	Australia	Brasilia
Kanada	Chile	Kiina
Kolumbia	Kreikka	Intia
Indonesia	Irlanti	Japani
Korea	Latinalainen Amerikka	Malesia
Meksiko	Filippiinit	Puola
Portugali	Venäjä	Saudi-Arabia
Singapore	Espanja	Taiwan

Taulukko B-1 Maat/alueet, joissa on rinnakkaismuotoinen puhelinjärjestelmä (jatkoa)

Thaimaa	Yhdysvallat	Venezuela
Vietnam		

Ota yhteyttä puhelinyhtiösi, jos et tiedä, onko puhelinjärjestelmäsi rinnakkais- vai sarjamuotoinen.

Tässä osassa käsitellään seuraavia aiheita:

- [Oikean faksiasetuksen valitseminen koti- tai toimistoasennusta varten](#)
- [Asennus A: Erillinen faksilinja \(äänipuhelua ei vastaanoteta\)](#)
- [Asennus B: Tulostimen määrittäminen käyttämään DSL:ää](#)
- [Asennus C: Tulostimen asentaminen PBX-puhelinjärjestelmään tai ISDN-linjaan](#)
- [Asennus D: Faksi ja erottuva soitto -palvelu samassa linjassa](#)
- [Asennus E: Jaettu ääni- ja faksilinja](#)
- [Asennus F: Jaettu ääni- ja faksilinja, kun käytössä on vastaajapalvelu](#)
- [Asennus G: Tietokonemodeemin kanssa jaettu faksilinja \(äänipuhelua ei vastaanoteta\)](#)
- [Asennus H: Jaettu puhe- ja faksilinja tietokonemodeemin kanssa](#)
- [Asennus I: Jaettu ääni- ja faksilinja, kun käytössä on puhelinvastaaja](#)
- [Asennus J: Jaettu ääni- ja faksilinja, kun käytössä on tietokonemodeemi ja puhelinvastaaja](#)
- [Asennus K: Jaettu ääni- ja faksilinja, kun käytössä on tietokonemodeemi ja vastaaja](#)

Oikean faksiasetuksen valitseminen koti- tai toimistoasennusta varten

Jotta faksin käyttäminen toimisi, sinun on tiedettävä, mitä muita laitteita ja palveluita on liitetty samaan puhelinlinjaan kuin tulostin. Tämä on tärkeää, koska joitakin toimistolaitteita on ehkä tarpeellista kytkeä suoraan tulostimeen. Lisäksi joitakin faksiasetuksia on ehkä muutettava, ennen kuin voit käyttää faksia.

1. Määritä, onko käytössäsi sarja- vai rinnakkaismuotoinen puhelinjärjestelmä. Katso [Faksitoiminnon asentaminen \(rinnakkaispuhelinjärjestelmät\) sivulla 109](#).
2. Valitse faksilinjasi jakavien laitteiden ja palveluiden yhdistelmä.
 - DSL: Puhelinyhtiöltä tilattu DSL-palvelu (Digital Subscriber Line). (DSL-yhteyttä kutsutaan ADSL-yhteydeksi joissakin maissa / joillakin alueilla.)
 - PBX: PBX (Private Branch Exchange) -puhelinjärjestelmä.
 - ISDN: ISDN (Integrated Services Digital Network) -järjestelmä.
 - Erottuva soitto -palvelu: Puhelinyhtiöltä tilattu erottuva soitto -palvelu sisältää useita puhelinnumeroita, joilla on erilaiset soittokuviot.
 - Äänipuhelut: Äänipuheluita otetaan vastaan samaan puhelinnumeroon, jota käytetään tulostimen faksipuheluissa.
 - Tietokonemodeemi: Tietokonemodeemi on liitetty samaan puhelinlinjaan kuin tulostin. Käytössäsi on tietokonemodeemi, jos vastaat Kyllä johonkin seuraavista kysymyksistä:

- Lähetätkö fakseja suoraan tietokoneohjelmiin tai otatko fakseja vastaan tietokoneohjelmista puhelinverkkoysteiden kautta?
 - Lähetätkö sähköpostiviestejä tietokoneestasi ja vastaanotatko viestejä tietokoneeseesi puhelinverkkoysteiden kautta?
 - Käytätkö Internetiä tietokoneestasi puhelinverkkoysteiden kautta?
 - Puhelinvastaaja: Puhelinvastaaja vastaa äänipuheluihin samassa puhelinnumerossa, jota tulostin käyttää faksipuheluihin.
 - Äänipostipalvelu: Puhelinyhtiöltä tilattu äänipostipalvelu toimii samassa puhelinnumerossa, jota tulostin käyttää faksipuheluihin.
3. Valitse seuraavasta taulukosta käytössäsi olevien laitteiden ja palveluiden yhdistelmä koti- tai toimistoasennusta varten. Katso sitten sinulle suositeltu faksiasennus. Jokaisen asennusvaihtoehdon vaiheittaiset ohjeet ovat myöhemmissä osissa.



HUOMAUTUS: Puhelinjohto on mahdollisesti liitettävä maa-/aluekohtaiseen sovittimeen.

Faksilinjaa käyttävät muut laitteet ja palvelut							Suositeltu faksiratkaisu
DSL	PBX	Erottuva soitto - palvelu	Äänipuhelut	Tietokonemodeemi	Puhelinvastaaja	Äänipostipalvelu	
							Asennus A: Erillinen faksilinja (äänipuheluita ei vastaanoteta) sivulla 112
✓							Asennus B: Tulostimen määrittäminen käyttämään DSL:ää sivulla 113
	✓						Asennus C: Tulostimen asentaminen PBX-puhelinjärjestelmään tai ISDN-linjaan sivulla 113
		✓					Asennus D: Faksi ja erottuva soitto -palvelu samassa linjassa sivulla 114
			✓				Asennus E: Jaettu ääni- ja faksilinja sivulla 115
			✓			✓	Asennus F: Jaettu ääni- ja faksilinja, kun käytössä on vastaajapalvelu sivulla 116
				✓			Asennus G: Tietokonemodeemin kanssa jaettu faksilinja (äänipuheluita ei vastaanoteta) sivulla 117
			✓	✓			Asennus H: Jaettu puhe- ja faksilinja tietokonemodeemin kanssa sivulla 119
			✓		✓		Asennus I: Jaettu ääni- ja faksilinja, kun käytössä on puhelinvastaaja sivulla 122
			✓	✓	✓		Asennus J: Jaettu ääni- ja faksilinja, kun käytössä on

Faksilinjaa käyttävät muut laitteet ja palvelut							Suositeltu faksiratkaisu
DSL	PBX	Erottuva soitto - palvelu	Äänipuhelut	Tietokonemodeemi	Puhelinvastaaja	Äänipostipalvelu	
							tietokonemodeemi ja puhelinvastaaja sivulla 123
			✓	✓		✓	Asennus K: Jaettu ääni- ja faksilinja, kun käytössä on tietokonemodeemi ja vastaaja sivulla 127

Asennus A: Erillinen faksilinja (äänipuheluja ei vastaanoteta)

Jos käytössäsi on erillinen faksilinja, johon ei vastaanoteta äänipuheluja, eikä linjaan ole kytketty toista laitetta, määritä tulostimen asetukset tässä osassa kuvatulla tavalla.

Kuva B-1 Tulostin takaa

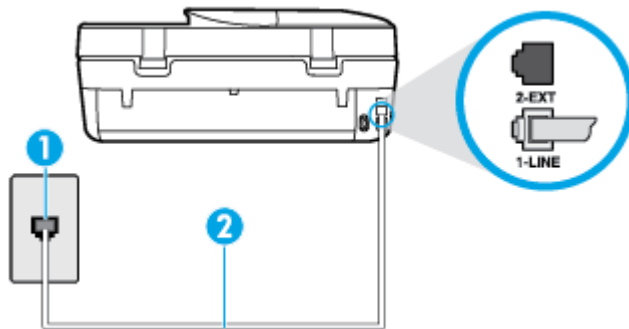

1	Puhelinpistorasia
2	Käytä tulostimen mukana toimitettua puhelinjohtoa, kun kytket tulostimen 1-LINE-porttiin. Puhelinjohto on mahdollisesti liitettävä maa-/aluekohtaiseen sovittimeen.

Tulostimen asentaminen erilliseen faksilinjaan

1. Kytke tulostimen mukana toimitetun puhelinjohdon toinen pää puhelinpistorasiaan ja toinen pää tulostimen takana olevaan 1-LINE-porttiin.



HUOMAUTUS: Puhelinjohto on mahdollisesti liitettävä maa-/aluekohtaiseen sovittimeen.

2. Ota **Autom. vastaus** -asetus käyttöön.
3. (Valinnainen) Vaihda **Soittoa ennen vastausta** -asetukseksi pienin asetus (kaksi soittoa).
4. Suorita faksitesti.

Kun puhelin hälyttää, tulostin vastaa automaattisesti **Soittoa ennen vastausta** -asetuksessa määritettyjen hälytyskertojen jälkeen. Tulostin alkaa lähettää faksin vastaanottoääniä lähettävälle faksilaitteelle ja vastaanottaa faksin.

Asennus B: Tulostimen määrittäminen käyttämään DSL:ää

Jos käytät puhelinyhtiösi tarjoamaa DSL-yhteyttä etkä kytke tulostimeen muita laitteita, kytke puhelimen seinäpistorasian ja tulostimen välille DSL-suodatin tämän osan ohjeiden mukaan. DSL-suodatin poistaa digitaalisignaalin, joka saattaa häiritä tulostimen tiedonsiirtoa puhelinyhtiön kanssa. (DSL-yhteyttä kutsutaan ADSL-yhteydeksi joissakin maissa tai joillakin alueilla.)

 **HUOMAUTUS:** Jos käytät DSL-yhteyttä etkä kytke DSL-suodatinta, et voi lähettää etkä vastaanottaa fakseja tulostimella.

Kuva B-2 Tulostin takaa

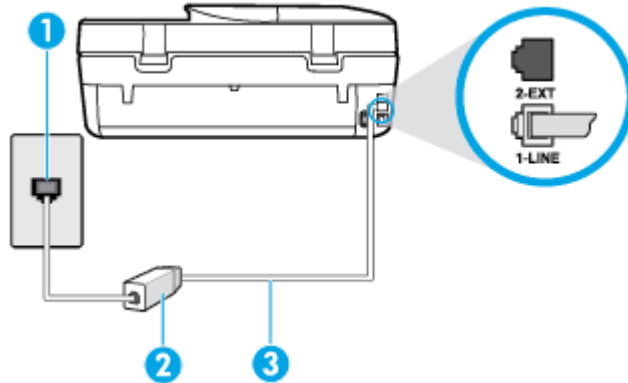

1	Puhelinpistorasia
2	DSL-suodatin (tai ADSL-suodatin) ja DSL-palveluntarjoajan toimittama johto
3	Käytä tulostimen mukana toimitettua puhelinjohtoa, kun kytket tulostimen 1-LINE-porttiin. Puhelinjohto on mahdollisesti liitettävä maa-/aluekohtaiseen sovittimeen.

Tulostimen asentaminen DSL-linjaan

1. Hanki DSL-suodatin DSL-palveluntarjoajalta.
2. Kytke tulostimen mukana toimitetun puhelinjohdon toinen pää DSL-suodattimen vapaaseen porttiin ja kytke sitten johdon toinen pää tulostimen takana olevaan 1-LINE-porttiin.

 **HUOMAUTUS:** Puhelinjohto on mahdollisesti liitettävä maa-/aluekohtaiseen sovittimeen.

Koska toimitukseen kuuluu vain yksi puhelinjohto, sinun pitää ehkä hankkia lisää puhelinjohtoja tällaista järjestelmää varten.

3. Kytke DSL-suodattimen johto puhelinpistorasiaan.
4. Suorita faksitesti.

Saat paikalliselta palveluntarjoajalta tai myyjältä lisäapua, jos lisävarusteiden asennuksessa tulostimeen ilmenee ongelmia.

Asennus C: Tulostimen asentaminen PBX-puhelinjärjestelmään tai ISDN-linjaan

Jos käytät joko PBX-puhelinjärjestelmää tai ISDN-muunninta tai -päätössovitinta, toimi seuraavasti:

- Jos käytät joko PBX-puhelinjärjestelmää tai ISDN-muunninta tai -päätesovitinta, kytke tulostin faksi- ja puhelikäyttöön tarkoitettuun porttiin. Varmista myös, että sovitin sopii maassasi tai alueellasi käytettävän kytkimen tyyppiin.

HUOMAUTUS: Joissain ISDN-järjestelmissä on mahdollista määrittää portteja tiettyä puhelinlaitetta varten. Voit esimerkiksi määrittää yhden portin puhelinta varten ja toisen Ryhmä 3 -faksilaitetta varten ja kolmannen muuhun tarkoitukseen. Jos ISDN-muuntimen faksi- tai puhelinporttiin kytkeytymisessä ilmenee ongelmia, kokeile monikäyttöporttia (merkitty esimerkiksi multi-combi-tekstillä).

- Jos käytössä on PBX-puhelinjärjestelmä, aseta odottamassa olevan puhelun koputusääni pois käytöstä.

HUOMAUTUS: Monissa digitaalisissa PBX-järjestelmissä koputusääni on normaalisti käytössä. Odottamassa olevan puhelun ääni häiritsee faksilähetystä, eikä tulostimella voi lähettää tai vastaanottaa fakseja. Lisätietoja koputusäänen poiskytkennästä on PBX-puhelinjärjestelmän mukana tulleissa ohjeissa.

- Jos käytät PBX-puhelinjärjestelmää, valitse ulkolinjan numero ennen faksinumeron valitsemista.
- Puhelinjohto on mahdollisesti liitettävä maa-/aluekohtaiseen sovittimeen.

Saat paikalliselta palveluntarjoajalta tai myyjältä lisäapua, jos lisävarusteiden asennuksessa tulostimeen ilmenee ongelmia.

Asennus D: Faksi ja erottuva soitto -palvelu samassa linjassa

Jos tilaat puhelinyhtiöltä erottuvan soittoäänien palvelun, jonka avulla yhteen puhelinlinjaan voidaan liittää useita puhelinnumeroita ja jossa jokaisella numerolla on erilainen soittoääni, asenna tulostin tässä osassa kuvatulla tavalla.

Kuva B-3 Tulostin takaa

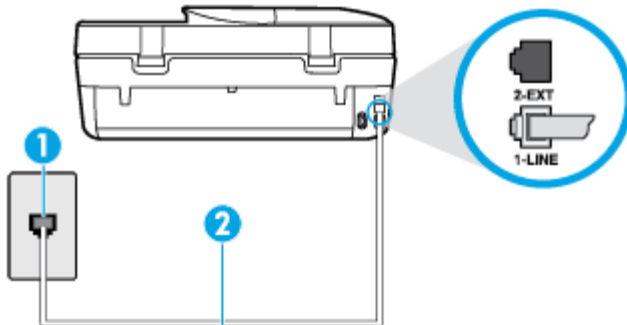

1	Puhelinpistorasia
2	Käytä tulostimen mukana toimitettua puhelinjohtoa, kun kytket tulostimen 1-LINE-porttiin. Puhelinjohto on mahdollisesti liitettävä maa-/aluekohtaiseen sovittimeen.

Tulostimen asentaminen käytettäessä erottuvan soittoäänien palvelua

1. Kytke tulostimen mukana toimitetun puhelinjohdon toinen pää puhelinpistorasiaan ja toinen pää tulostimen takana olevaan 1-LINE-porttiin.

HUOMAUTUS: Puhelinjohto on mahdollisesti liitettävä maa-/aluekohtaiseen sovittimeen.

2. Ota **Autom. vastaus** -asetus käyttöön.

3. Muuta **Erottuva soittoääni** -asetus vastaamaan soittoääntä, jonka puhelinyhtiö on määrittänyt faksinumerollesi.

 **HUOMAUTUS:** Oletusasetuksena on, että tulostin vastaa kaikkiin soittokuvioihin. Jos et määritä **Erottuva soittoääni** -asetusta vastaamaan faksinumerolle määritettyä soittokuvioita, tulostin saattaa vastata sekä ääni- että faksipuheluihin tai sitten se ei vastaa lainkaan.

 **VIHJE:** Voit myös käyttää soittoäänen tunnistustoimintoa tulostimen ohjauspaneelistä ja asettaa yksilöllisen soittoäänen. Tämän toiminnon avulla tulostin tunnistaa ja tallentaa saapuvan puhelun soiton mallin ja määrittää sen mukaan automaattisesti faksipuhelut puhelinyhtiösi määrittämän tietyn soittoäänen avulla. Lisätietoja on kohdassa [Soittoäänen muuttaminen \(erottuva soittoääni\) sivulla 41](#).

4. (Valinnainen) Vaihda **Soittoa ennen vastausta** -asetukseksi pienin asetus (kaksi soittoa).
5. Suorita faksitesti.

Tulostin vastaa automaattisesti saapuviin puheluihin, jotka käyttävät valitsemaasi soittokuvioita (**Erottuva soittoääni** -asetus), määrittämiesi hälytyskertojen jälkeen (**Soittoa ennen vastausta** -asetus). Tulostin alkaa lähettää faksin vastaanottoääniä lähettävälle faksilaitteelle ja vastaanottaa faksin.

Saat paikalliselta palveluntarjoajalta tai myyjältä lisäapua, jos lisävarusteiden asennuksessa tulostimeen ilmenee ongelmia.

Asennus E: Jaettu ääni- ja faksilinja

Jos vastaanostat sekä ääni- että faksipuheluita samaan puhelinnumeroon eikä puhelinlinjaan ole liitetty muita toimistolaitteita (tai vastaajapalvelua), asenna tulostin tässä osassa kuvatulla tavalla.

Kuva B-4 Tulostin takaa

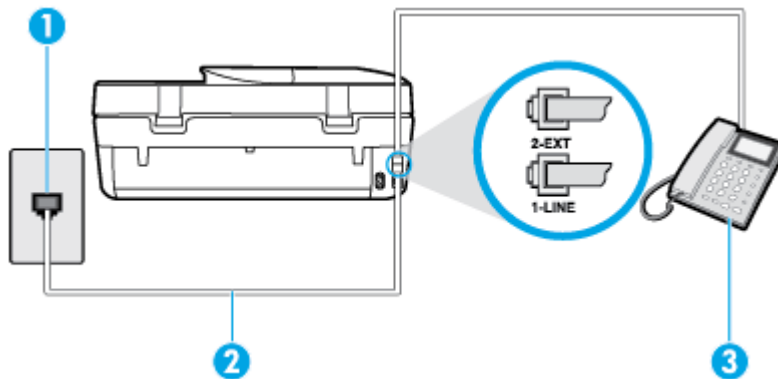

1	Puhelinpistorasia
2	Käytä tulostimen mukana toimitettua puhelinjohtoa, kun kytket tulostimen 1-LINE-porttiin. Puhelinjohto on mahdollisesti liitettävä maa-/aluekohtaiseen sovittimeen.
3	Puhelin (valinnainen)

Tulostimen asentaminen jaettuun ääni- ja faksilinjaan

1. Kytke tulostimen mukana toimitetun puhelinjohdon toinen pää puhelinpistorasiaan ja toinen pää tulostimen takana olevaan 1-LINE-porttiin.

 **HUOMAUTUS:** Puhelinjohto on mahdollisesti liitettävä maa-/aluekohtaiseen sovittimeen.

2. Toimi jollakin seuraavista tavoista:

- Jos käytössä on rinnakkaispuhelinjärjestelmä, irrota valkoinen pistoke tulostimen takaosassa olevasta 2-EXT-portista ja kytke sitten puhelin tähän porttiin.
 - Jos käytössä on sarjapuhelinjärjestelmä, voit kytkeä puhelimen suoraan tulostimen kaapeliin, jossa on puhelinpistoke.
3. Nyt voit päättää, vastaako tulostin puheluihin automaattisesti vai onko niihin vastattava manuaalisesti.
- Jos määrität tulostimen vastaamaan puheluihin **automaattisesti**, se vastaa kaikkiin saapuviin puheluihin ja vastaanottaa faksit. Tässä tapauksessa tulostin ei voi erottaa faksi- ja äänipuheluita toisistaan. Jos vastaanotat äänipuhelun, sinun on vastattava siihen ennen tulostinta. Voit määrittää tulostimen vastaamaan puheluihin automaattisesti ottamalla **Autom. vastaus** -toiminnon käyttöön.
 - Jos määrität tulostimen vastaanottamaan fakseja **manuaalisesti**, sinun on vastattava itse saapuviin faksipuheluihin. Muutoin tulostin ei vastaanota fakseja. Voit määrittää tulostimen vastaamaan puheluihin manuaalisesti poistamalla **Autom. vastaus** -asetuksen käytöstä.
4. Suorita faksitesti.

Jos vastaat puheluun ennen tulostinta ja kuulet lähettävän faksilaitteen faksiääniä, sinun on vastattava faksipuheluun manuaalisesti.

Saat paikalliselta palveluntarjoajalta tai myyjältä lisäapua, jos lisävarusteiden asennuksessa tulostimeen ilmenee ongelmia.

Asennus F: Jaettu ääni- ja faksilinja, kun käytössä on vastaajapalvelu

Jos vastaanotat sekä ääni- että faksipuheluita samaan puhelinnumeroon ja käytät puhelinyhtiön toimittamaa vastaajapalvelua, asenna tulostin tässä osassa kuvatulla tavalla.

 **HUOMAUTUS:** Et voi vastaanottaa fakseja automaattisesti, jos käytössäsi oleva vastaajapalvelu käyttää samaa numeroa kuin faksipuhelut. Sinun täytyy vastaanottaa faksit manuaalisesti eli sinun pitää olla paikalla vastaamassa tulevaan faksipuheluun. Jos haluat vastaanottaa fakseja automaattisesti, ota yhteys puhelinyhtiöön ja tilaa palvelu, johon kuuluu erottuva soittoääni, tai hanki erillinen puhelinlinja faksia varten.

Kuva B-5 Tulostin takaa

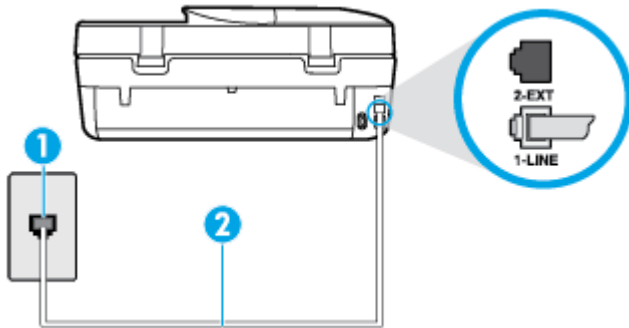

1	Puhelinpistorasia
2	Käytä tulostimen mukana toimitettua puhelinjohtoa, kun kytket laitteen 1-LINE-porttiin. Puhelinjohto on mahdollisesti liitettävä maa-/aluekohtaiseen sovittimeen.

Tulostimen asentaminen käytettäessä vastaajapalvelua

1. Kytke tulostimen mukana toimitetun puhelinjohdon toinen pää puhelinpistorasiaan ja toinen pää tulostimen takana olevaan 1-LINE-porttiin.

 **HUOMAUTUS:** Puhelinjohto on mahdollisesti liitettävä maa-/aluekohtaiseen sovittimeen.

2. Ota **Autom. vastaus** -asetus pois käytöstä.
3. Suorita faksitesti.

Sinun täytyy olla paikalla vastaamassa tuleviin faksipuheluihin. Muussa tapauksessa tulostin ei voi vastaanottaa fakseja. Sinun tulee käynnistää faksi manuaalisesti, ennen kuin vastaajapalvelu vastaa linjalle.

Saat paikalliselta palveluntarjoajalta tai myyjältä lisäapua, jos lisävarusteiden asennuksessa tulostimeen ilmenee ongelmia.

Asennus G: Tietokonemodeemin kanssa jaettu faksilinja (äänipuheluja ei vastaanoteta)

Jos käytössäsi on faksilinja, johon ei vastaanoteta äänipuheluja ja linjaan on kytketty tietokonemodeemi, määritä tulostin tässä osassa kuvatulla tavalla.

 **HUOMAUTUS:** Jos tietokoneessa on modeemi, se jakaa puhelinlinjan tulostimen kanssa. Modeemia ja tulostinta ei voi käyttää samanaikaisesti. Et voi esimerkiksi käyttää tulostinta faksaukseen samalla, kun käytät sähköpostiohjelmaa tai Internetiä tietokonemodeemin välityksellä.

- [Tulostimen asentaminen käytettäessä tietokonemodeemia](#)
- [Tulostimen asentaminen käytettäessä DSL/ADSL-modeemia](#)

Tulostimen asentaminen käytettäessä tietokonemodeemia

Jos käytät samaa puhelinlinjaa faksien lähettämiseen ja tietokoneen modeemia varten, asenna tulostin noudattamalla näitä ohjeita.

Kuva B-6 Tulostin takaa

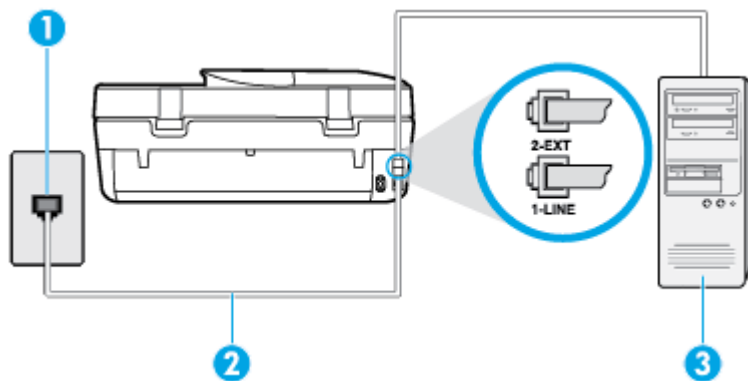

1	Puhelinpistorasia
2	Käytä tulostimen mukana toimitettua puhelinjohtoa, kun kytket laitteen 1-LINE-porttiin. Puhelinjohto on mahdollisesti liitettävä maa-/aluekohtaiseen sovittimeen.
3	Tietokone, jossa on modeemi

Tulostimen asentaminen käytettäessä tietokonemodeemia

1. Irrota valkoinen pistoke tulostimen takaosassa olevasta 2-EXT-portista.
2. Etsi puhelinjohto, joka on kytketty tietokoneen takaosasta (tietokonemodeemista) puhelinpistorasiaan. Irrota johto puhelinpistorasiasta ja kytke se tulostimen takana olevaan 2-EXT-porttiin.
3. Kytke tulostimen mukana toimitetun puhelinjohdon toinen pää puhelinpistorasiaan ja toinen pää tulostimen takana olevaan 1-LINE-porttiin.

 **HUOMAUTUS:** Puhelinjohto on mahdollisesti liitettävä maa-/aluekohtaiseen sovittimeen.

4. Jos modeemiohjelmisto on määritetty vastaanottamaan fakseja tietokoneeseen automaattisesti, poista asetus käytöstä.

 **HUOMAUTUS:** Jos et poista modeemiohjelmiston automaattista faksien vastaanottoasetusta käytöstä, tulostin ei voi vastaanottaa fakseja.

5. Ota **Autom. vastaus** -asetus käyttöön.
6. (Valinnainen) Vaihda **Soittoa ennen vastausta** -asetukseksi pienin asetus (kaksi soittoa).
7. Suorita faksitesti.

Kun puhelin hälyttää, tulostin vastaa automaattisesti **Soittoa ennen vastausta** -asetuksessa määritettyjen hälytyskertojen jälkeen. Tulostin alkaa lähettää faksin vastaanottoääniä lähettävälle faksilaitteelle ja vastaanottaa faksin.

Saat paikalliselta palveluntarjoajalta tai myyjältä lisäapua, jos lisävarusteiden asennuksessa tulostimeen ilmenee ongelmia.

Tulostimen asentaminen käytettäessä DSL/ADSL-modeemia

Jos käytössä on DSL-linja ja faksien lähettämisessä käytetään puhelinlinjaa, asenna faksi noudattamalla näitä ohjeita.

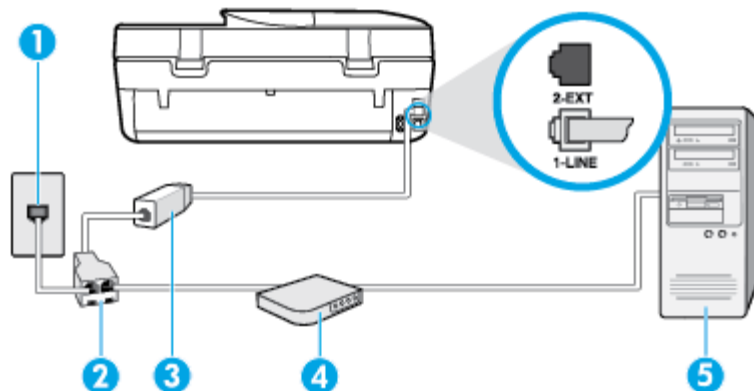

1	Puhelinpistorasia
2	Rinnakkaisliitin
3	DSL/ADSL-suodatin
4	Liitä tulostimen mukana toimitetun puhelinpistokkeen toinen pää tulostimen takaosassa olevaan 1-LINE-porttiin. Liitä johdon toinen pää DSL/ADSL-suodattimeen.
5	Puhelinjohto on mahdollisesti liitettävä maa-/aluekohtaiseen sovittimeen.

4	Tietokoneen DSL/ADSL-modeemi
5	Tietokone

 **HUOMAUTUS:** Sinun pitää hankkia rinnakkaisliitin. Rinnakkaisliittimessä on yksi RJ-11-portti edessä ja kaksi RJ-11-porttia takana. Älä käytä kahden linjan liitintä, sarjaliitintä tai rinnakkaisliitintä, jossa on kaksi RJ-11-porttia edessä ja pistoke takana.

Kuva B-7 Esimerkki rinnakkaisliittimestä



Tulostimen asentaminen käytettäessä DSL/ADSL-modeemia

1. Hanki DSL-suodatin DSL-palveluntarjoajalta.
2. Kytke tulostimen mukana toimitetun puhelinjohdon toinen pää DSL-suodattimeen ja kytke sitten johdon toinen pää tulostimen takapaneelissa olevaan 1-LINE-porttiin.

 **HUOMAUTUS:** Puhelinjohto on mahdollisesti liitettävä maa-/aluekohtaiseen sovittimeen.

3. Liitä DSL-suodatin rinnakkaisliittimeen.
4. Kytke DSL-modeemi rinnakkaisliittimeen.
5. Kytke rinnakkaisliitin puhelinpistorasiaan.
6. Suorita faksitesti.

Kun puhelin hälyttää, tulostin vastaa automaattisesti **Soittoa ennen vastausta** -asetuksessa määritettyjen hälytyskertojen jälkeen. Tulostin alkaa lähettää faksin vastaanottoääniä lähettävälle faksilaitteelle ja vastaanottaa faksin.

Saat paikalliselta palveluntarjoajalta tai myyjältä lisäapua, jos lisävarusteiden asennuksessa tulostimeen ilmenee ongelmia.

Asennus H: Jaettu puhe- ja faksilinja tietokonemodeemin kanssa

Voit määrittää tulostimen toimimaan yhdessä tietokoneen kanssa kahdella tavalla sen mukaan, kuinka monta puhelinporttia tietokoneessa on. Tarkista ennen aloittamista, onko tietokoneessa puhelinta varten yksi vai kaksi porttia.

 **HUOMAUTUS:** Jos tietokoneessa on ainoastaan yksi puhelinportti, sinun on hankittava kuvan mukainen rinnakkaisliitin. (Rinnakkaisliittimessä on yksi RJ-11-portti edessä ja kaksi RJ-11-porttia takana; älä käytä kahden linjan liitintä, sarjaliitintä tai rinnakkaisliitintä, jossa on kaksi RJ-11-porttia edessä ja pistoke takana.)

- [Jaettu ääni- ja faksilinja, kun käytössä on tietokonemodeemi](#)
- [Jaettu ääni- ja faksilinja, kun käytössä on DSL/ADSL-modeemi](#)

Jaettu ääni- ja faksilinja, kun käytössä on tietokonemodeemi

Jos käytät äänilinjaa sekä faksia että puhelinta varten, asenna faksi noudattamalla näitä ohjeita.

Voit määrittää tulostimen toimimaan yhdessä tietokoneen kanssa kahdella tavalla sen mukaan, kuinka monta puhelinporttia tietokoneessa on. Tarkista ennen aloittamista, onko tietokoneessa puhelinta varten yksi vai kaksi porttia.

HUOMAUTUS: Jos tietokoneessa on ainoastaan yksi puhelinportti, sinun on hankittava kuvan mukainen rinnakkaisliitin. (Rinnakkaisliittimessä on yksi RJ-11-portti edessä ja kaksi RJ-11-porttia takana; älä käytä kahden linjan liitintä, sarjaliitintä tai rinnakkaisliitintä, jossa on kaksi RJ-11-porttia edessä ja pistoke takana.)

Kuva B-8 Esimerkki rinnakkaisliittimestä



Kuva B-9 Tulostin takaa

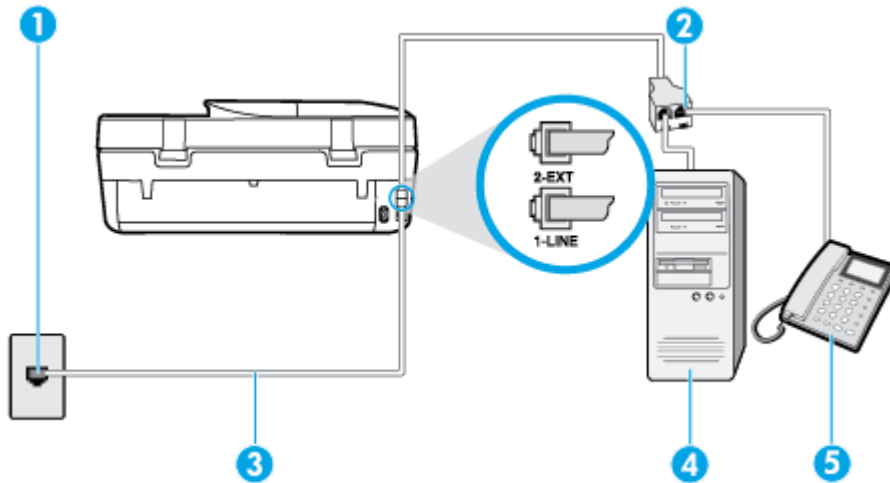

1	Puhelinpistorasia
2	Rinnakkaisliitin
3	Käytä tulostimen mukana toimitettua puhelinjohtoa, kun kytket tulostimen 1-LINE-porttiin.
4	Tietokone, jossa on modeemi
5	Puhelin

Tulostimen määrittäminen samaan puhelinlinjaan kuin tietokone, jossa on kaksi puhelinporttia

1. Irrota valkoinen pistoke tulostimen takaosassa olevasta 2-EXT-portista.
2. Etsi puhelinjohto, joka on kytketty tietokoneen takaosasta (tietokonemodeemista) puhelinpistorasiaan. Irrota johto puhelinpistorasiasta ja kytke se tulostimen takana olevaan 2-EXT-porttiin.
3. Kytke puhelin tietokonemodeemin takaosassa olevaan ulostuloporttiin.
4. Kytke tulostimen mukana toimitetun puhelinjohdon toinen pää puhelinpistorasiaan ja toinen pää tulostimen takana olevaan 1-LINE-porttiin.

HUOMAUTUS: Puhelinjohto on mahdollisesti liitettävä maa-/aluekohtaiseen sovittimeen.

5. Jos modeemiohjelmisto on määritetty vastaanottamaan fakseja tietokoneeseen automaattisesti, poista asetus käytöstä.

HUOMAUTUS: Jos et poista modeemiohjelmiston automaattista faksien vastaanottoasetusta käytöstä, tulostin ei voi vastaanottaa fakseja.

6. Nyt voit päättää, vastaako tulostin puheluihin automaattisesti vai onko niihin vastattava manuaalisesti.

- Jos määrität tulostimen vastaamaan puheluihin **automaattisesti**, se vastaa kaikkiin saapuviin puheluihin ja vastaanottaa faksit. Tässä tapauksessa tulostin ei voi erottaa faksi- ja äänipuheluita toisistaan. Jos vastaanotat äänipuhelun, sinun on vastattava siihen ennen tulostinta. Voit määrittää tulostimen vastaamaan puheluihin automaattisesti ottamalla **Autom. vastaus** -toiminnon käyttöön.
- Jos määrität tulostimen vastaanottamaan fakseja **manuaalisesti**, sinun on vastattava itse saapuviin faksipuheluihin. Muutoin tulostin ei vastaanota fakseja. Voit määrittää tulostimen vastaamaan puheluihin manuaalisesti poistamalla **Autom. vastaus** -asetuksen käytöstä.

7. Suorita faksitesti.

Jos vastaat puheluun ennen tulostinta ja kuulet lähettävän faksilaitteen faksiääniä, sinun on vastattava faksipuheluun manuaalisesti.

Jos käytät puhelinlinjaa puhelinta, fakssia ja tietokonemodeemia varten, asenna faksi noudattamalla näitä ohjeita.

Saat paikalliselta palveluntarjoajalta tai myyjältä lisäapua, jos lisävarusteiden asennuksessa tulostimeen ilmenee ongelmia.

Jaettu ääni- ja faksilinja, kun käytössä on DSL/ADSL-modeemi

Noudata näitä ohjeita, jos tietokoneessa on DSL/ADSL-modeemi

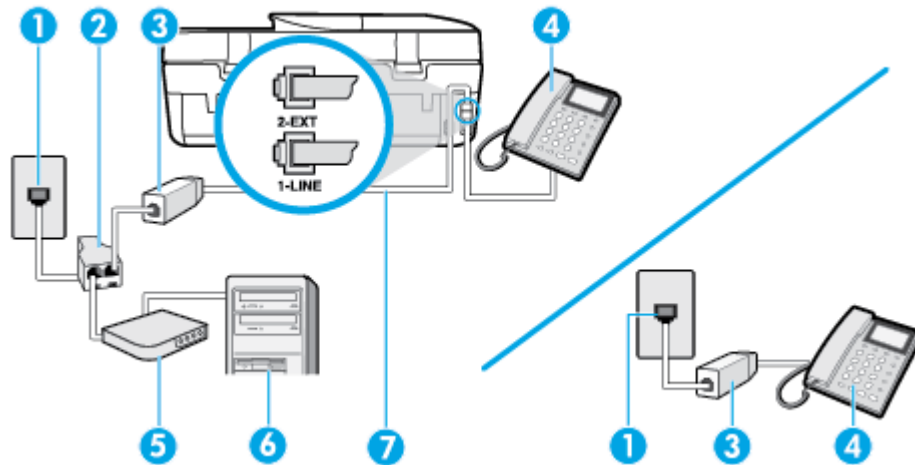

1	Puhelinpistorasia
2	Rinnakkaisliitin
3	DSL/ADSL-suodatin
4	Puhelin
5	DSL/ADSL-modeemi
6	Tietokone
7	Käytä tulostimen mukana toimitettua puhelinjohtoa, kun kytket tulostimen takana olevaan 1-LINE-porttiin. Puhelinjohto on mahdollisesti liitettävä maa-/aluekohtaiseen sovittimeen.



HUOMAUTUS: Sinun pitää hankkia rinnakkaisliitin. Rinnakkaisliittimessä on yksi RJ-11-portti edessä ja kaksi RJ-11-porttia takana. Älä käytä kahden linjan liitintä, sarjaliitintä tai rinnakkaisliitintä, jossa on kaksi RJ-11-porttia edessä ja pistoke takana.

Kuva B-10 Esimerkki rinnakkaisliittimestä



Tulostimen asentaminen käytettäessä DSL/ADSL-modeemia

1. Hanki DSL-suodatin DSL-palveluntarjoajalta.



HUOMAUTUS: Muualla kodissa tai toimistossa oleviin puhelimiin, joissa käytetään samaa puhelinnumeroa DSL-palvelun kanssa, pitää kytkeä omat DSL-suodattimet häiriöiden välttämiseksi.

2. Kytke tulostimen mukana toimitetun puhelinjohdon toinen pää DSL-suodattimeen ja kytke sitten johdon toinen pää tulostimen takapaneelissa olevaan 1-LINE-porttiin.



HUOMAUTUS: Puhelinjohto on mahdollisesti liitettävä maa-/aluekohtaiseen sovittimeen.

3. Jos käytössä on rinnakkaispuhelinjärjestelmä, irrota valkoinen pistoke tulostimen takaosassa olevasta 2-EXT-portista ja kytke sitten puhelin tähän porttiin.
4. Liitä DSL-suodatin rinnakkaisliittimeen.
5. Kytke DSL-modeemi rinnakkaisliittimeen.
6. Kytke rinnakkaisliitin puhelinpistorasiaan.
7. Suorita faksitesti.

Kun puhelin hälyttää, tulostin vastaa automaattisesti **Soittoa ennen vastausta** -asetuksessa määritettyjen hälytyskertojen jälkeen. Tulostin alkaa lähettää faksin vastaanottoääniä lähettävälle faksilaitteelle ja vastaanottaa faksin.

Saat paikalliselta palveluntarjoajalta tai myyjältä lisäapua, jos lisävarusteiden asennuksessa tulostimeen ilmenee ongelmia.

Asennus I: Jaettu ääni- ja faksilinja, kun käytössä on puhelinvastaaja

Jos vastaanostat sekä ääni- että faksipuheluja samaan puhelinnumeroon ja käytössä on myös puhelinvastaaja, joka vastaa samaan numeroon tuleviin äänipuheluihin, asenna tulostin tässä osassa kuvatulla tavalla.

Kuva B-11 Tulostin takaa

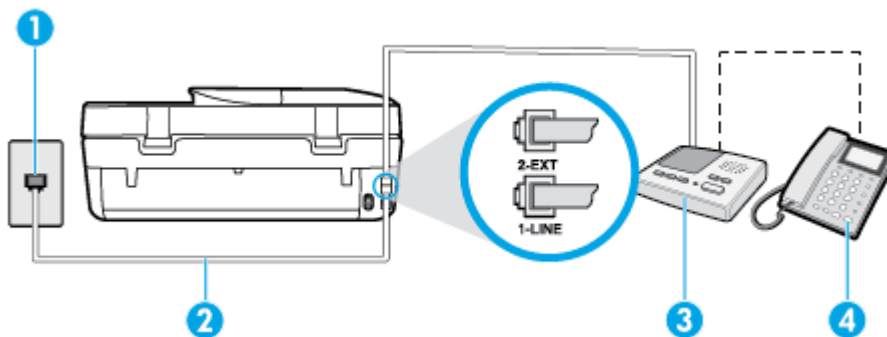

1

Puhelinpistorasia

2	Tulostimen mukana toimitettu puhelinjohto, joka kytketään laitteen takapaneelin 1-LINE-porttiin Puhelinjohto on mahdollisesti liitettävä maa-/aluekohtaiseen sovittimeen.
3	Puhelinvastaaja
4	Puhelin (valinnainen)

Tulostimen asennus jaettuun äänipuhelu- ja faksilinjaan, jossa on puhelinvastaaja

1. Irrota valkoinen pistoke tulostimen takaosassa olevasta 2-EXT-portista.
2. Irrota puhelinvastaajan johto puhelimen seinäpistokkeesta ja kytke se tulostimen takaosassa olevaan 2-EXT-porttiin.



HUOMAUTUS: Jos et kytke puhelinvastaajaa suoraan tulostimeen, puhelinvastaaja voi tallentaa lähettävän faksilaitteen faksiääniä, etkä voi luultavasti vastaanottaa fakseja tulostimella.

3. Kytke tulostimen mukana toimitetun puhelinjohdon toinen pää puhelinpistorasiaan ja toinen pää tulostimen takana olevaan 1-LINE-porttiin.



HUOMAUTUS: Puhelinjohto on mahdollisesti liitettävä maa-/aluekohtaiseen sovittimeen.

4. (Valinnainen) Jos puhelinvastaajassa ei ole sisäänrakennettua puhelinta, voit kytkeä puhelimen vastaajan takaosassa olevaan OUT-porttiin.



HUOMAUTUS: Jos puhelinvastaajaa ei voi kytkeä ulkoiseen puhelimeen, voit kytkeä sekä puhelinvastaajan että puhelimen tulostimeen käyttämällä rinnakkaisliitintä. Näissä kytkennöissä voit käyttää tavallista puhelinjohtoa.

5. Ota **Autom. vastaus** -asetus käyttöön.
6. Määritä vastaaja vastaamaan pienen hälytysmäärän jälkeen.
7. Muuta tulostimen **Soittoa ennen vastausta** -asetuksen arvoksi tulostimen tukema enimmäismäärä hälytyksiä. (Suurin soittomäärä vaihtelee maittain ja alueittain.)
8. Suorita faksitesti.

Kun puhelin hälyttää, puhelinvastaaja vastaa puheluun määrittämiesi hälytyskertojen jälkeen ja soittaa sitten nauhoittamasi viestin. Tulostin tarkkailee puhelua tänä aikana ja "kuuntelee" faksiääniä. Jos tulostin havaitsee saapuvan faksin ääniä, se lähettää faksin vastaanottoääniä ja vastaanottaa faksin. Jos faksiääniä ei ole, tulostin lopettaa linjan tarkkailun, jolloin puhelinvastaaja voi tallentaa ääniviestin.

Saat paikalliselta palveluntarjoajalta tai myyjältä lisäapua, jos lisävarusteiden asennuksessa tulostimeen ilmenee ongelmia.

Asennus J: Jaettu ääni- ja faksilinja, kun käytössä on tietokonemodeemi ja puhelinvastaaja

Jos vastaanotat sekä ääni- että faksipuheluja samaan puhelinnumeroon ja puhelinlinjaan on kytketty sekä tietokonemodeemi että puhelinvastaaja, määritä tulostin tässä osassa kuvatulla tavalla.



HUOMAUTUS: Koska tietokonemodeemi ja tulostin jakavat saman puhelinlinjan, modeemia ja tulostinta ei voi käyttää yhtä aikaa. Et voi esimerkiksi käyttää tulostinta faksaukseen samalla, kun käytät sähköpostiohjelmaa tai Internetiä tietokonemodeemin välityksellä.

- [Jaettu ääni- ja faksilinja, kun käytössä on tietokonemodeemi ja puhelinvastaaja](#)
- [Jaettu ääni- ja faksilinja, kun käytössä on DSL/ADSL-modeemi ja puhelinvastaaja](#)

Jaettu ääni- ja faksilinja, kun käytössä on tietokonemodeemi ja puhelinvastaaja

Voit määrittää tulostimen toimimaan yhdessä tietokoneen kanssa kahdella tavalla sen mukaan, kuinka monta puhelinporttia tietokoneessa on. Tarkista ennen aloittamista, onko tietokoneessa puhelinta varten yksi vai kaksi porttia.

HUOMAUTUS: Jos tietokoneessa on ainoastaan yksi puhelinportti, sinun on hankittava kuvan mukainen rinnakkaisliitin. (Rinnakkaisliittimessä on yksi RJ-11-portti edessä ja kaksi RJ-11-porttia takana; älä käytä kahden linjan liitintä, sarjaliitintä tai rinnakkaisliitintä, jossa on kaksi RJ-11-porttia edessä ja pistoke takana.)

Kuva B-12 Esimerkki rinnakkaisliittimestä



Kuva B-13 Tulostin takaa

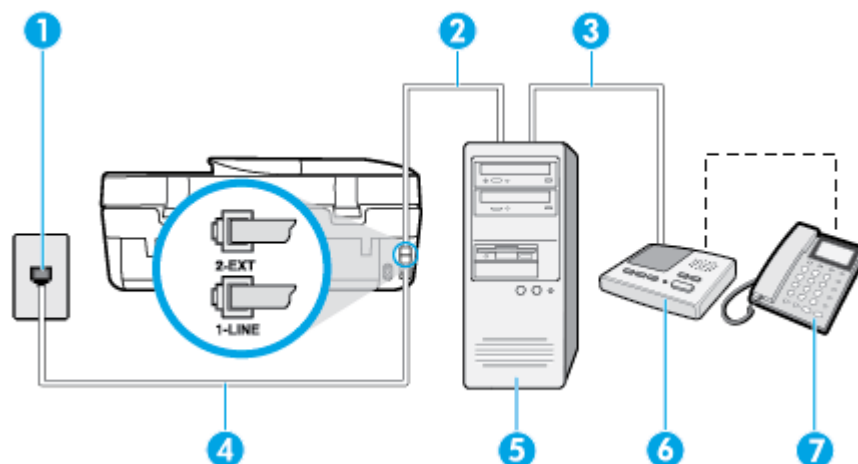

1	Puhelinpistorasia
2	Tietokoneen IN-portti
3	Tietokoneen OUT-portti
4	Käytä tulostimen mukana toimitettua puhelinjohtoa, kun kytket tulostimen 1-LINE-porttiin. Puhelinjohto on mahdollisesti liitettävä maa-/aluekohtaiseen sovittimeen.
5	Tietokone, jossa on modeemi
6	Puhelinvastaaja
7	Puhelin (valinnainen)

Tulostimen määrittäminen samaan puhelinlinjaan kuin tietokone, jossa on kaksi puhelinporttia

1. Irrota valkoinen pistoke tulostimen takaosassa olevasta 2-EXT-portista.
2. Etsi puhelinjohto, joka on kytketty tietokoneen takaosasta (tietokonemodeemista) puhelinpistorasiaan. Irrota johto puhelinpistorasiasta ja kytke se tulostimen takana olevaan 2-EXT-porttiin.
3. Irrota puhelinvastaajan johto puhelimen seinäpistorasiasta ja kytke se tietokoneen takaosassa olevaan OUT-merkittyyhin porttiin (tietokonemodeemi).

4. Kytke tulostimen mukana toimitetun puhelinjohdon toinen pää puhelinpistorasiaan ja toinen pää tulostimen takana olevaan 1-LINE-porttiin.

 **HUOMAUTUS:** Puhelinjohto on mahdollisesti liitettävä maa-/aluekohtaiseen sovittimeen.

5. (Valinnainen) Jos puhelinvastaajassa ei ole sisäänrakennettua puhelinta, voit kytkeä puhelimen vastaajan takaosassa olevaan OUT-porttiin.

 **HUOMAUTUS:** Jos puhelinvastaajaa ei voi kytkeä ulkoiseen puhelimeen, voit kytkeä sekä puhelinvastaajan että puhelimen tulostimeen käyttämällä rinnakkaisliitintä. Näissä kytkennöissä voit käyttää tavallista puhelinjohtoa.

6. Jos modeemiohjelmisto on määritetty vastaanottamaan fakseja tietokoneeseen automaattisesti, poista asetus käytöstä.

 **HUOMAUTUS:** Jos et poista modeemiohjelmiston automaattista faksien vastaanottoasetusta käytöstä, tulostin ei voi vastaanottaa fakseja.

7. Ota **Autom. vastaus** -asetus käyttöön.

8. Määritä vastaaja vastaamaan pienen hälytysmäärän jälkeen.

9. Muuta tulostimen **Soittoa ennen vastausta** -asetukseksi tuotteen tukema hälytysten enimmäismäärä. (Hälytysten enimmäismäärä vaihtelee maittain ja alueittain.)

10. Suorita faksitesti.

Kun puhelin hälyttää, puhelinvastaaja vastaa puheluun määrittämiesi hälytyskertojen jälkeen ja soittaa sitten nauhoittamasi viestin. Tulostin tarkkailee puhelua tänä aikana ja "kuuntelee" faksiääniä. Jos tulostin havaitsee saapuvan faksin ääniä, se lähettää faksin vastaanottoääniä ja vastaanottaa faksin. Jos faksiääniä ei ole, tulostin lopettaa linjan tarkkailun, jolloin puhelinvastaaja voi tallentaa ääniviestin.

Saat paikalliselta palveluntarjoajalta tai myyjältä lisäapua, jos lisävarusteiden asennuksessa tulostimeen ilmenee ongelmia.

Jaettu ääni- ja faksilinja, kun käytössä on DSL/ADSL-modeemi ja puhelinvastaaja

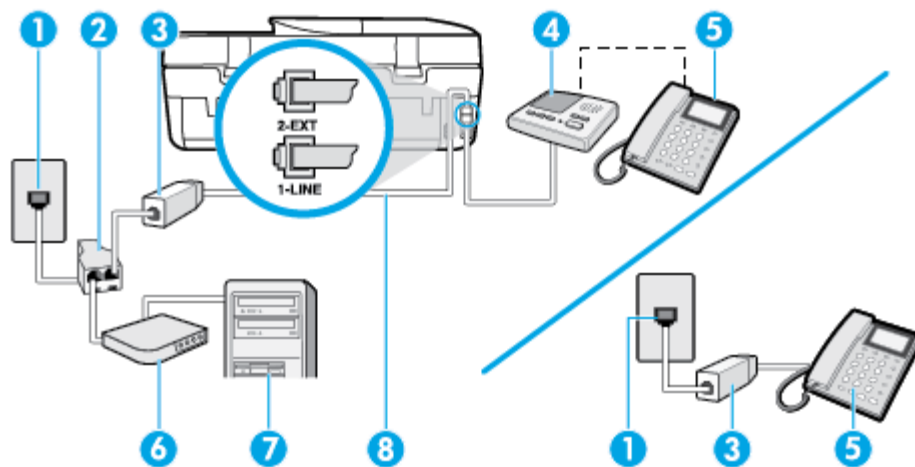

1	Puhelinpistorasia
2	Rinnakkaisliitin
3	DSL/ADSL-suodatin

4	Puhelinvastaaja
5	Puhelin (valinnainen)
6	DSL/ADSL-modeemi
7	Tietokone
8	Tulostimen mukana toimitettu puhelinjohto liitettynä tulostimen takapaneelin 1-LINE-porttiin Puhelinjohto on mahdollisesti liitettävä maa-/aluekohtaiseen sovittimeen.

 **HUOMAUTUS:** Sinun pitää hankkia rinnakkaisliitin. Rinnakkaisliittimessä on yksi RJ-11-portti edessä ja kaksi RJ-11-porttia takana. Älä käytä kahden linjan liitintä, sarjaliitintä tai rinnakkaisliitintä, jossa on kaksi RJ-11-porttia edessä ja pistoke takana.

Kuva B-14 Esimerkki rinnakkaisliittimestä



Tulostimen asentaminen käytettäessä DSL/ADSL-modeemia

1. Hanki DSL/ADSL-suodatin DSL/ADSL-palveluntarjoajalta.

 **HUOMAUTUS:** Muualla kodissa tai toimistossa oleviin puhelimiin, joissa käytetään samaa puhelinnumeroa DSL/ADSL-palvelun kanssa, pitää kytkeä omat DSL/ADSL-suodattimet häiriöiden välttämiseksi puheluissa.

2. Kytke tulostimen mukana toimitetun puhelinjohdon toinen pää DSL/ADSL-suodattimeen ja kytke sitten johdon toinen pää tulostimen takaosassa olevaan 1-LINE-porttiin.

 **HUOMAUTUS:** Puhelinjohto on mahdollisesti liitettävä maa-/aluekohtaiseen sovittimeen.

3. Liitä DSL/ADSL-suodatin jakolaitteeseen.
4. Irrota puhelinvastaajan johto puhelinpistorasiasta ja kytke se tulostimen takapaneelissa olevaan 2-EXT-porttiin.

 **HUOMAUTUS:** Jos et kytke puhelinvastaajaa suoraan tulostimeen, puhelinvastaaja voi tallentaa lähettävän faksilaitteen faksiääninä, etkä voi luultavasti vastaanottaa fakseja tulostimella.

5. Kytke DSL-modeemi rinnakkaisliittimeen.
6. Kytke rinnakkaisliitin puhelinpistorasiaan.
7. Määritä vastaaja vastaamaan pienen hälytysmäärän jälkeen.
8. Muuta tulostimen **Soittoa ennen vastausta** -asetuksen arvoksi tulostimen tukema enimmäismäärä hälytyksiä.

 **HUOMAUTUS:** Soittojen enimmäismäärä vaihtelee maan/alueen mukaan.

9. Suorita faksitesti.

Kun puhelin hälyttää, puhelinvastaaja vastaa puheluun määrittämiesi hälytyskertojen jälkeen ja soittaa sitten nauhoittamasi viestin. Tulostin tarkkailee puhelua tänä aikana ja "kuuntelee" faksiääninä. Jos tulostin havaitsee saapuvan faksin ääniä, se lähettää faksin vastaanottoääninä ja vastaanottaa faksin. Jos faksiääninä ei ole, tulostin lopettaa linjan tarkkailun, jolloin puhelinvastaaja voi tallentaa ääniviestin.

Jos käytät samaa puhelinlinjaa puhelinta, faksia ja tietokoneen DSL-modeemia varten, asenna faksi noudattamalla näitä ohjeita.

Saat paikalliselta palveluntarjoajalta tai myyjältä lisäapua, jos lisävarusteiden asennuksessa tulostimeen ilmenee ongelmia.

Asennus K: Jaettu ääni- ja faksilinja, kun käytössä on tietokonemodeemi ja vastaaja

Jos vastaanotat sekä ääni- että faksipuheluja samaan puhelinnumeroon, käytät samaan linjaan kytkettyä tietokonemodeemia ja käytät puhelinyhtiön toimittamaa vastaajapalvelua, asenna tulostin tässä osassa kuvatulla tavalla.

HUOMAUTUS: Et voi vastaanottaa fakseja automaattisesti, jos käytössäsi oleva vastaajapalvelu käyttää samaa numeroa kuin faksipuhelut. Sinun täytyy vastaanottaa faksit manuaalisesti eli sinun pitää olla paikalla vastaamassa tulevaan faksipuheluun. Jos haluat vastaanottaa fakseja automaattisesti, ota yhteys puhelinyhtiöön ja tilaa palvelu, johon kuuluu erottuva soittoaäni, tai hanki erillinen puhelinlinja fakseja varten.

Koska tietokonemodeemi ja tulostin jakavat saman puhelinlinjan, modeemia ja tulostinta ei voi käyttää yhtä aikaa. Et voi esimerkiksi käyttää tulostinta faksaukseen samalla, kun käytät sähköpostiohjelmaa tai Internetiä tietokonemodeemin välityksellä.

Voit määrittää tulostimen toimimaan yhdessä tietokoneen kanssa kahdella tavalla sen mukaan, kuinka monta puhelinporttia tietokoneessa on. Tarkista ennen aloittamista, onko tietokoneessa puhelinta varten yksi vai kaksi porttia.

- Jos tietokoneessa on ainoastaan yksi puhelinportti, sinun on hankittava kuvan mukainen rinnakkaisliitin. (Rinnakkaisliittimessä on yksi RJ-11-portti edessä ja kaksi RJ-11-porttia takana; älä käytä kahden linjan liitintä, sarjaliitintä tai rinnakkaisliitintä, jossa on kaksi RJ-11-porttia edessä ja pistoke takana.)

Kuva B-15 Esimerkki rinnakkaisliittimestä



- Jos tietokoneessa on kaksi puhelinporttia, määritä tulostin seuraavasti:

Kuva B-16 Tulostin takaa

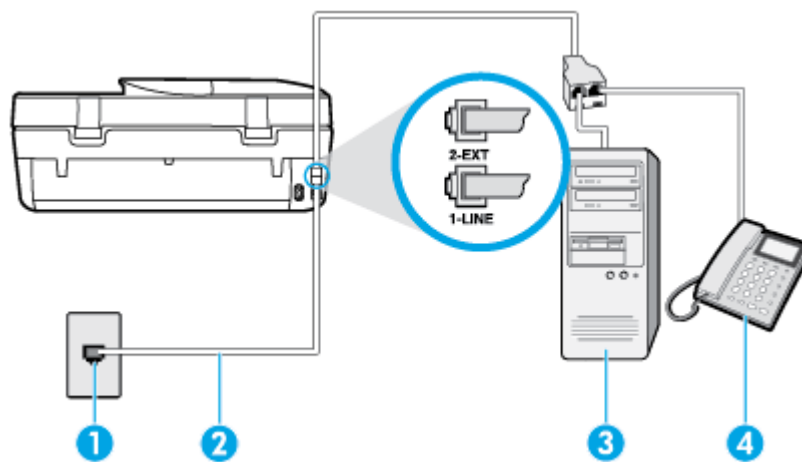

1	Puhelinpistorasia
2	Käytä tulostimen mukana toimitettua puhelinjohtoa, kun kytket tulostimen 1-LINE-porttiin.

	Puhelinjohto on mahdollisesti liitettävä maa-/aluekohtaiseen sovittimeen.
3	Tietokone, jossa on modeemi
4	Puhelin

Tulostimen määrittäminen samaan puhelinlinjaan kuin tietokone, jossa on kaksi puhelinporttia

1. Irrota valkoinen pistoke tulostimen takaosassa olevasta 2-EXT-portista.
2. Etsi puhelinjohto, joka on kytketty tietokoneen takaosasta (tietokonemodeemista) puhelinpistorasiaan. Irrota johto puhelinpistorasiasta ja kytke se tulostimen takana olevaan 2-EXT-porttiin.
3. Kytke puhelin tietokonemodeemin takaosassa olevaan ulostuloporttiin.
4. Kytke tulostimen mukana toimitetun puhelinjohdon toinen pää puhelinpistorasiaan ja toinen pää tulostimen takana olevaan 1-LINE-porttiin.



HUOMAUTUS: Puhelinjohto on mahdollisesti liitettävä maa-/aluekohtaiseen sovittimeen.

5. Jos modeemiohjelmisto on määritetty vastaanottamaan fakseja tietokoneeseen automaattisesti, poista asetus käytöstä.



HUOMAUTUS: Jos et poista modeemiohjelmiston automaattista faksien vastaanottoasetusta käytöstä, tulostin ei voi vastaanottaa fakseja.

6. Ota **Autom. vastaus** -asetus pois käytöstä.
7. Suorita faksitesti.

Sinun täytyy olla paikalla vastaamassa tuleviin faksipuheluihin. Muussa tapauksessa tulostin ei voi vastaanottaa fakseja.

Saat paikalliselta palveluntarjoajalta tai myyjältä lisäapua, jos lisävarusteiden asennuksessa tulostimeen ilmenee ongelmia.

Faksiasetusten testaaminen

Voit tarkistaa tulostimen tilan testaamalla faksin asetukset ja varmistaa, että asennus on suoritettu oikein. Tee tämä testi, kun olet suorittanut tulostimen määrittämisen faksista varten. Testi

- Testaa faksilaitteiston
- Varmistaa, että tulostimeen on liitetty oikea puhelinkaapeli
- Varmistaa, että puhelinjohto on kytketty oikeaan porttiin
- tarkistaa valintaäänien
- Tarkistaa puhelinyhteyden tilan
- Tarkistaa aktiivisen puhelinlinjan

Tulostin tulostaa testin tulosraportin. Jos testi epäonnistuu, raportissa on tietoja ongelman ratkaisemiseksi ja testin suorittamiseksi uudelleen.

Faksiasetusten testaaminen tulostimen ohjauspaneelista

1. Määritä tulostin faksitoimintoja varten kodin tai toimiston asennusohjeiden mukaan.
2. Ennen kuin käynnistät testin, varmista, että mustekasetit on asennettu ja että syöttölokerossa on täysikokoista paperia.

3. Valitse tulostimen ohjauspaneelissa **Faksi** .
4. Valitse **Määrittys > Työkalut**.
5. Valitse **Testaa faksi**.
6. Tarkista raportti.
 - Jos laite läpäisi testin, mutta faksin lähettämässä ja vastaanottamisessa on edelleen ongelmia, tarkista, että raportissa luetellut faksiasetukset on määritetty oikein. Tyhjä tai väärä faksiasetus voi aiheuttaa faksiongelmia.
 - Jos testi epäonnistuu, raportissa on lisätietoja havaittujen ongelmien ratkaisemiseksi.

Hakemisto

A

ADSL, faksin asentaminen
rinnakkaispuhelinjärjestelmät
113

asennus
DSL
(rinnakkaispuhelinjärjestelmät
) 113

erillinen faksilinja
(rinnakkaispuhelinjärjestelmät
) 112

erottuva soitto
(rinnakkaispuhelinjärjestelmät
) 114

faksiesimerkkejä 110

faksin testaaminen 128

ISDN-linja (rinnakkaiset
puhelinjärjestelmät) 113

jaettu puhelinlinja
(rinnakkaispuhelinjärjestelmät
) 115

PBX-järjestelmä (rinnakkaiset
puhelinjärjestelmät) 113

tietokonemodeemi
(rinnakkaispuhelinjärjestelmät
) 117

tietokonemodeemi ja vastaaja
(rinnakkaispuhelinjärjestelmät
) 127

tietokonemodeemi ja äänilinja
(rinnakkaispuhelinjärjestelmät
) 119

vastaaja
(rinnakkaispuhelinjärjestelmät
) 122

vastaaja ja tietokonemodeemi
(rinnakkaispuhelinjärjestelmät
) 127

vastaajapalvelu
(rinnakkaispuhelinjärjestelmät
) 116

asetukset
erottuva soittoääni 41

faksi,
rinnakkaispuhelinjärjestelmissä
109

nopeus, faksi 42

tietokonemodeemi ja vastaaja,
jaettu (rinnakkaiset
puhelinjärjestelmät) 123

vastaaja ja tietokonemodeemi
(rinnakkaiset
puhelinjärjestelmät) 123

verkko 61

asetus
äänenvoimakkuus, faksi 43

asiakastuki
takuu 91

D

DSL, faksin asentaminen
rinnakkaispuhelinjärjestelmät
113

E

ECM. *Katso* virheenkorjaustila
erottuva soittoääni
muuttaminen 41
rinnakkaispuhelinjärjestelmät
114

estetyt faksinumerot
määrittäminen 36

F

faksi
asennuksen testaaminen 128

asennus erilliseen linjaan
(rinnakkaispuhelinjärjestelmät
) 112

asennustyyppit 110

asetukset, muuttaminen 39

automaattinen vastaaminen 40

DSL, asentaminen
(rinnakkaispuhelinjärjestelmät
) 113

edelleenlähettäminen 35

erottuva soitto -asennus
(rinnakkaispuhelinjärjestelmät
) 114

erottuva soittoääni,
vaihtaminen 41

faksien varmuuskopio 34

häilytykset ennen vastaamista
40

Internet-protokollan kautta 43

ISDN-linja, asennus
(rinnakkaispuhelinjärjestelmä
) 113

jaettu puhelinlinja -asennus
(rinnakkaispuhelinjärjestelmät
) 115

linjan kunnon testi, epäonnistui
83

loki, tulostaminen 46

loki, tyhjentäminen 46

lähettäminen, viannmääritys 84,
87

modeemi, jaettu faksin kanssa
(rinnakkaispuhelinjärjestelmät
) 117

modeemi ja vastaaja, jaettu
(rinnakkaiset
puhelinjärjestelmät) 123

modeemi ja vastaaja, jaettu
(rinnakkaispuhelinjärjestelmät
) 127

modeemi- ja äänilinja, jaettu
(rinnakkaispuhelinjärjestelmät
) 119

nopeus 42

numeroiden estäminen 36

näyttövalinta 31, 32

PBX-järjestelmä, asennus
(rinnakkaispuhelinjärjestelmä
) 113

pienentäminen 36

pistorasiatesti, epäonnistuu 81

puhelinjohdon tyyppin testi,
epäonnistui 82

puhelinjohtoliitännän testi,
epäonnistuu 81

- puhelinvastaaja, asentaminen (rinnakkaispuhelinjärjestelmät) 122
- puhelinvastaaja, vianmääritys 87
- raportit 44
- rinnakkaispuhelinjärjestelmät 109
- send (lähetä) 29
- testiä ei läpäisty 80
- Tulosta edellisen
 - faksitapahtuman tiedot 46
- tulostaminen uudelleen 35
- uudelleenvalinta-asetukset 42
- vahvistusraportit 45
- valintatyyppi, määrittäminen 41
- valintaäänien testi, epäonnistui 83
- vastaaja ja modeemin, jaettu (rinnakkaiset puhelinjärjestelmät) 123
- vastaajapalvelu, asentaminen (rinnakkaispuhelinjärjestelmät) 116
- vastaanottaminen 33
- vastaanottaminen, vianmääritys 84, 86
- vastaanottaminen manuaalisesti 34
- vastaustila 40
- vianmääritys 80
- virheenkorjaustila 33
- virheraportit 45
- ylätunniste 39
- äänenvoimakkuus 43
- faksien edelleenlähettäminen 35
- faksien lähettäminen
 - näyttövalinta 31
 - perusfaksi 29
 - puhelimesta 31
 - vianmääritys 84, 87
- faksien varmuuskopio 34
- faksien vastaanottaminen
 - automaattinen 33
 - automaattinen vastaustila 40
 - edelleenlähettäminen 35
 - hälytykset ennen vastaamista 40
 - manuaalisesti 34
 - numeroiden estäminen 36
 - vianmääritys 84, 86
- faksin automaattinen
 - pienentäminen 36
- faksin lähettäminen yleislähetystenä
 - lähettäminen 32
- faksin pienentäminen 36
- Faksinäyttö 5
- faksi puhelimesta
 - vastaanottaminen 34
- H**
 - helppokäyttöisyys 2
 - HP Utility (Mac OS) avaaminen 63
 - hälytykset ennen vastaamista 40
- I**
 - Internet-protokolla
 - faksi, käyttö 43
 - IP-asetukset 61
 - ISDN-linja, asennus faksin kanssa
 - rinnakkaiset puhelinjärjestelmät 113
- J**
 - järjestelmävaatimukset 92
- K**
 - kaksipuolinen tulostus 17
 - kierrätys
 - mustekasetit 95
 - kopioiminen
 - tekniset tiedot 93
- L**
 - lainsäädännön edellyttämät tiedot 98, 105
 - laitteisto, faksitesti 80
 - langaton tiedonsiirto
 - lainsäädännön edellyttämät tiedot 105
 - langaton verkkoyhteys
 - määrittäminen 57
 - lasi, skanneri
 - sijainti 3
 - liitännät, sijainti 4
 - linjan kunnan testi, faksi 83
 - lokerot
 - kuva paperiohjaimista 3
 - paperin syötön vianmääritys 69
 - paperitukosten poistaminen 65
 - sijainti 3
 - loki, faksi
 - tulostaminen 46
 - lähettäjän tunnistetiedot 39
 - lähettää fakseja
 - muistista 32
 - näyttövalinta 32
 - M**
 - manuaalinen faksaaminen
 - lähettäminen 31
 - vastaanottaminen 34
 - manuaalinen faksaus
 - lähettäminen 31
 - modeemi
 - jaettu faksi- ja äänilinjan kanssa (rinnakkaispuhelinjärjestelmät) 119
 - jaettu faksin ja vastaajan kanssa (rinnakkaispuhelinjärjestelmät) 127
 - jaettu faksin kanssa (rinnakkaispuhelinjärjestelmät) 117
 - jakaminen faksin ja vastaajan kanssa (rinnakkaiset puhelinjärjestelmät) 123
 - molemmat puolet, tulostaminen 17
 - molempien puolien tulostaminen 17
 - monen sivun syötöt, vianmääritys 69
 - muisti
 - faksien tallentaminen 34
 - faksien tulostaminen uudelleen 35
 - mustavalkoiset sivut
 - faksi 29
 - mustekasetit 4
 - N**
 - näyttövalinta 31, 32
 - O**
 - ohjauspaneeli
 - ominaisuudet 4
 - painikkeet 4
 - tilakuvakkeet 5
 - valot 4

ohjelma
Verkkoskanuus 25
Ohje-painike 5
oikea portti -testi, faksi 81
OS X
HP Utility -apuohjelma 63

P
painikkeet, ohjauspaneeli 4
paperi
HP, tilaus 8
paperin syötön vianmääritys 69
tukosten poistaminen 65
valitseminen 8
vinoon menneet sivut 69
paperin syöttöön liittyvät ongelmat,
vianmääritys 69
PBX-järjestelmä, asennus faksin
kanssa
rinnakkaiset
puhelinjärjestelmät 113
pistorasiatesti, faksi 81
puhelin, faksi kohteesta
lähettäminen 31
lähettäminen, 31
puhelinjohto
liitetty oikeaan porttiin -testi
epäonnistui 81
oikeantyyppisyyden testi
epäonnistui 82
puhelinlinja, soittoaäni 41
puhelinluettelo
faksin lähettäminen 29
määrittäminen 37
yhteystiedon muuttaminen 37
yhteystietojen poistaminen 39
yhteystietoryhmien
muuttaminen 38
yhteystietoryhmien
määrittäminen 38
puhelinpistorasia, faksi 81
puhelinvastaaja
asennus faksin kanssa
(rinnakkaispuhelinjärjestelmät
) 122
asentaminen faksin ja modeemin
kanssa 123
tallentuu faksiääniä 87

R
radiohäiriöt
lainsäädännön edellyttämät
tiedot 105
raportit
faksitestiä ei läpäistä 80
vahvistus, faksi 45
virhe, faksi 45
rinnakkaiset puhelinjärjestelmät
ISDN-asennus 113
modeemin ja faksin asennus
123
PBX-asennus 113
rinnakkaispuhelinjärjestelmät
asennus erilliseen linjaan 112
asennustyyppit 110
DSL-asennus 113
erottuva soittoaäni -asennus
114
jaettu linja -asennus 115
maat ja alueet 109
modeemi jaettu äänilinjan
kanssa 119
modeemin asentaminen 117
modeemin ja vastaajan
asennus 127
puhelinvastaajan asennus 122
roskafaksitila 36

S
sarjapuhelinjärjestelmät
asennustyyppit 110
maat ja alueet 109
sisäinen verkkopalvelin
Verkkoskanuus 25
skannaaminen
Skannauksen tekniset tiedot 93
skannaus
Verkkoskanuus-toiminnosta
25
skannerin lasi
sijainti 3
soittoaäni
muuttaminen 41
rinnakkaispuhelinjärjestelmät
114
sykäysvalinta 41

T
takapaneeli
kuva 4
takuu 91
tallentaminen
muistissa olevat faksit 34
tekniset tiedot
järjestelmävaatimukset 92
kopiointin tekniset tiedot 93
käyttöympäristön tietoja 93
skannauksen tekniset tiedot 93
tulostuksen tekniset tiedot 93
testit, faksi
asennus 128
ei läpäisty 80
faksilinjan kunto 83
faksin puhelinjohdon tyyppin
testaus epäonnistui 82
laitteisto, epäonnistuu 80
porttiliitäntä, epäonnistui 81
puhelimien pistorasia 81
valintaääni, epäonnistui 83
tiedonsiirtonopeus 42
tietoja säännöksistä
säännöksen mukainen
mallinumero 99
tietokonemodeemi
jaettu faksi- ja äänilinjan kanssa
(rinnakkaispuhelinjärjestelmät
) 119
jaettu faksin ja vastaajan kanssa
(rinnakkaispuhelinjärjestelmät
) 127
jaettu faksin kanssa
(rinnakkaispuhelinjärjestelmät
) 117
jakaminen faksin ja vastaajan
kanssa (rinnakkaiset
puhelinjärjestelmät) 123
tilakuvakkeet 5
tukokset
käyttöön soveltumattomat
paperit 8
poistaminen 65
tulostaminen
edellisen faksin tiedot 46
faksilokit 46
faksiraportit 44
faksit 35

- kaksipuolinen 17
- teknisiä tietoja 93
- tulostaminen uudelleen
 - muistissa olevat faksit 35
- tuloste
 - vianmääritys 89
- tulostelokero
 - sijainti 3
- tulostimen ohjauspaneeli
 - faksien lähettäminen 30
 - sijainti 3
 - verkkoasetukset 61
- tulostinohjelmisto (Windows)
 - avaaminen 12, 62
 - tietoja 62
- tulostusmateriaali
 - kaksipuolinen tulostus 17
- tyhjennä
 - faksilokit 46

U

- USB-liitäntä
 - portti, sijainti 3, 4
- uudelleenvalinta-asetukset,
määrittäminen 42

V

- vahvistusraportit, faksi 45
- valintatyyppi, määrittäminen 41
- valintaäänänen testi, epäonnistui 83
- valot, ohjauspaneeli 4
- vastaaja
 - asennus faksin ja
tietokonemodeemin kanssa
(rinnakkaispuhelinjärjestelmät
) 127
 - asennus faksin kanssa
(rinnakkaispuhelinjärjestelmät
) 116
- Verkkoskannaus 25
- verkot
 - asetukset, muuttaminen 61
 - IP-asetukset 61
 - langattoman yhteyden
määrittäminen 57
 - liitäntöjen kuva 4
- vianmääritys
 - faksi 80
 - faksien lähettäminen 84, 87

- faksien vastaanottaminen 84,
86
- faksilaitetesti epäonnistuu 80
- faksinlinjan testi epäonnistui 83
- faksin puhelinjohdon liitäntätesti
epäonnistuu 81
- faksin puhelinjohdon tyyppin
testaus epäonnistui 82
- faksin valintaäänänen testi
epäonnistui 83
- faksipistorasiatesti,
epäonnistuu 81
- faksitestit 80
- laite ei ota paperia
syöttölokeroista 69
- paperin syöttöön liittyvät
ongelmat 69
- puhelinvastaajat 87
- tuloste 89
- tulostin poimii useita sivuja 69
- vinoon menneet sivut 69
- virta 89

- vinoutuminen, vianmääritys
tuloste 69

- virheenkoraustila 33
- virheraportit, faksi 45
- virta

- vianmääritys 89
- virtaliitäntä, sijainti 4
- VoIP 43

W

- Web-sivut
 - tietoja helppokäyttöisyydestä 2

Y

- ylätunniste, faksi 39
- ympäristö
 - käyttöympäristön tietoja 93
 - Ympäristönsuojeluohjelma 94

Ä

- äänenvoimakkuus
 - faksin äänet 43
- äänivalinta 41