



HP DeskJet Ink Advantage 4670 All-in-One series

목차

1 사용 방법	1
2 시작하기	2
장애인을 위한 옵션	2
프린터 각 부분	3
제어판 및 상태 표시등	4
용지 기본 사항	6
용지 넣기	8
원본을 넣기	10
HP 프린터 소프트웨어 열기 (Windows)	12
절전 모드	12
소음 제거 모드	12
3 인쇄	15
문서 인쇄	15
사진 인쇄	16
간편 양식 인쇄	17
양면에 인쇄(양면 인쇄)	17
모바일 장치에서 인쇄하기	18
AirPrint 로 인쇄	18
최대 dpi 로 인쇄	19
인쇄 관련 팁	20
4 복사 및 스캔	22
문서 복사	22
스캔	23
원활한 복사 및 스캔을 위한 팁	27
5 팩스	29
팩스 보내기	29
팩스 받기	33
전화번호부 연락처 설정	37
팩스 설정 변경	39
팩스 및 디지털 전화 서비스	43
VoIP(Voice over Internet Protocol) 를 통한 팩스 전송	43

보고서 사용	43
6 웹 서비스 사용	47
웹 서비스란?	47
웹 서비스 설정	47
HP ePrint로 인쇄	49
HP Printables 사용	50
HP Connected 웹 사이트 사용	50
웹 서비스 제거	50
7 카트리지 작업	51
예상 잉크량 확인	51
카트리지 교체	52
잉크 카트리지 주문	53
단일 카트리지 모드 사용	54
카트리지 품질보증 정보	55
카트리지 관련 팁	55
8 프린터 연결	56
무선 통신용 프린터 설치	56
라우터 없이 무선으로 프린터에 연결	58
네트워크 설정 변경	60
고급 프린터 관리 도구(네트워크 프린터)	61
네트워크 프린터 설정 및 사용 팁	63
9 문제 해결	64
용지 걸림 및 용지 공급 문제	64
잉크 카트리지 문제	69
인쇄 문제	70
복사 문제	78
스캔 문제	78
팩스 문제	78
네트워크 및 연결 문제	87
프린터 하드웨어 문제	88
HP 지원 센터	89
부록 A 기술 정보	91
Hewlett-Packard 고지 사항	91
사양	91

환경 제품 의무 프로그램	93
형식 승인 정보	97
부록 B 추가 팩스 설정	108
팩스 기능 설정(병렬 전화 시스템)	108
팩스 설정 테스트	127
색인	129

1 사용 방법

HP DeskJet Ink Advantage 4670 series 사용법 알아보기

- [2페이지의 시작하기](#)
- [15페이지의 인쇄](#)
- [47페이지의 웹 서비스 사용](#)
- [22페이지의 복사 및 스캔](#)
- [29페이지의 팩스](#)
- [51페이지의 카트리지 작업](#)
- [56페이지의 프린터 연결](#)
- [91페이지의 기술 정보](#)
- [64페이지의 문제 해결](#)

2 시작하기

이 단원에서는 다음 항목을 다룹니다.

- [장애인을 위한 옵션](#)
- [프린터 각 부분](#)
- [제어판 및 상태 표시등](#)
- [용지 기본 사항](#)
- [용지 넣기](#)
- [원본을 넣기](#)
- [HP 프린터 소프트웨어 열기 \(Windows\)](#)
- [절전 모드](#)
- [소음 제거 모드](#)

장애인을 위한 옵션

이 프린터에는 장애가 있는 사용자를 위한 다양한 편의 기능이 있습니다.

시각 장애

프린터와 함께 제공되는 HP 소프트웨어는 시각 장애인이나 시력이 좋지 않은 사용자도 운영 체제의 필요한 옵션과 기능을 사용하여 손쉽게 액세스 가능합니다. 이 소프트웨어는 화면 읽기 프로그램, 브라우징 점자식 읽기 프로그램, 음성-텍스트 전환 응용 프로그램 등 시각 장애인에게 도움이 되는 대부분의 기술도 지원합니다. 색맹 사용자는 HP 소프트웨어에 사용된 유색 버튼과 탭에 해당하는 동작을 표현한 간단한 텍스트나 아이콘 레이블을 붙일 수 있습니다.

이동 장애

지체 장애가 있는 사용자는 자판 명령을 통하여 HP 소프트웨어 기능을 실행할 수 있습니다. 또한 HP 소프트웨어는 고정 키, 토글 키, 필터 키 및 마우스 키와 같은 Windows 내게 필요한 옵션도 지원합니다. 프린터에는 도어, 버튼, 용지함 및 용지 너비 조정대가 적은 힘으로도 쉽게 작동할 수 있게 고안되었습니다.

지원

이 프린터의 내게 필요한 옵션과 제품 접근성에 대한 HP의 공약을 자세히 알려면 HP 웹 사이트 www.hp.com/accessibility를 방문하십시오.

OS X의 액세스 가능 정보는 Apple 웹사이트(www.apple.com/accessibility)에서 확인하십시오.

프린터 각 부분

앞면

그림 2-1 HP DeskJet Ink Advantage 4670 All-in-One series의 앞면 및 윗면 뷰

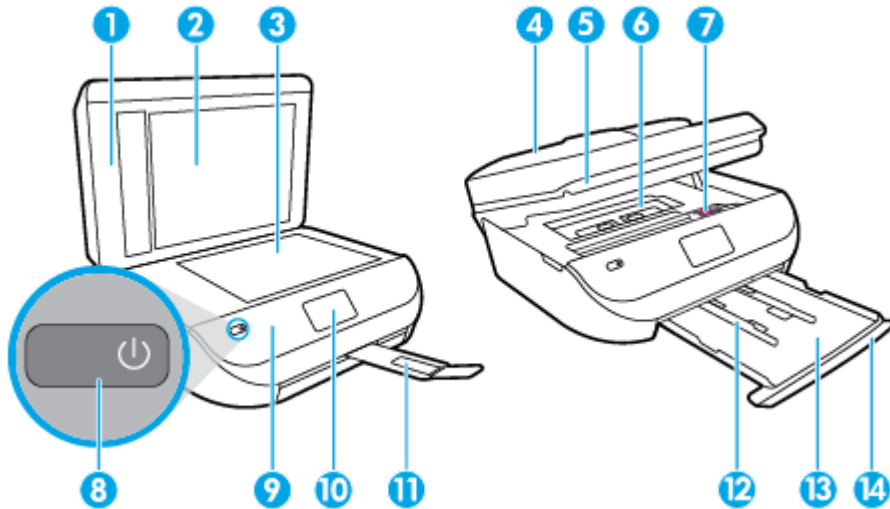

기능	설명
1	덮개
2	덮개 안쪽
3	스캐너 유리
4	문서 공급기
5	카트리지 액세스 덮개
6	용지 경로 덮개
7	잉크 카트리지
8	On 버튼(전원 버튼이라고도 함)
9	전면 패널
10	프린터 디스플레이
11	자동 출력 용지함 확장대(용지함 확장대라고도 함)
12	용지 너비 조정대
13	용지함
14	용지함 덮개

후면도

그림 2-2 HP DeskJet Ink Advantage 4670 All-in-One series 뒷면

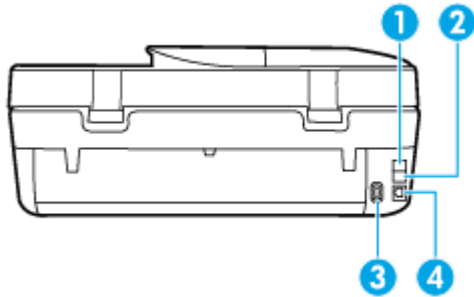

기능	설명
1	팩스 포트(2-EXT)
2	팩스 포트(1-LINE)
3	전원 연결 HP가 제공한 전원 코드만 사용하십시오.
4	후면 USB 포트

제어판 및 상태 표시등

버튼과 표시등 개요

다음 그림 및 관련 표는 프린터 제어판 기능을 간략히 설명합니다.

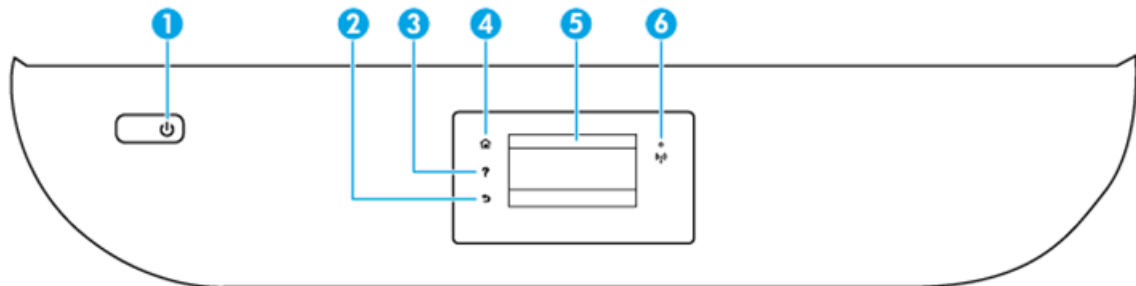

레이블	이름 및 설명
1	켜짐 버튼: 프린터의 전원을 켜거나 끕니다.
2	뒤로 버튼: 이전 화면으로 돌아갑니다.
3	도움말 버튼: 현재 작업에 대한 도움말 메뉴를 엽니다.
4	홈 버튼: 홈 화면으로 돌아갑니다. 프린터를 켰을 때 처음 표시되는 화면입니다.
5	제어판 디스플레이: 이 화면을 눌러 메뉴 옵션을 선택하거나 메뉴 항목을 스크롤합니다.
6	무선 표시등: 프린터의 무선 연결 상태를 알려줍니다. <ul style="list-style-type: none"> 파란색 순색 표시등은 무선 연결이 설치되어 인쇄가 가능한 상태를 나타냅니다. 천천히 깜박이는 표시등은 무선은 켜졌지만 프린터가 네트워크에 연결되지 않은 상태를 나타냅니다. 무선 신호 범위 내에 프린터가 있는지 확인합니다.

레이블 **이름 및 설명**

- 빠르게 깜박이는 표시등은 무선 오류를 나타냅니다. 프린터 디스플레이의 메시지를 참고합니다.
- 무선이 꺼지면 무선 표시등이 꺼지고 디스플레이 화면에 **무선 꺼짐**이 표시됩니다.

제어판 디스플레이 아이콘

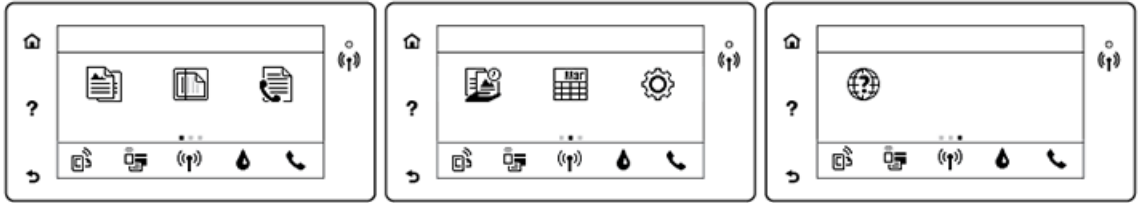

아이콘

용도



복사: 복사 유형을 선택하거나 복사 설정을 변경할 수 있는 **복사** 메뉴를 엽니다.



스캔: 스캔 대상을 선택할 수 있는 **스캔** 메뉴를 엽니다.



팩스: 팩스 전송 화면이나 팩스 설정 변경 화면을 표시합니다.



HP Printables: 웹에서 쿠폰, 색칠 공부 및 퍼즐 등과 같은 정보에 액세스하여 인쇄할 수 있는 빠르고 쉬운 방법을 제공합니다.



간편 양식: HP Quick Form이라면 달력 및 체크 리스트, 게임, 노트 용지, 모눈 종이, 5선지까지 인쇄할 수 있습니다.



설정: 환경 설정을 변경하고 유지보수 기능을 수행하는 도구를 사용할 수 있는 **설정** 메뉴를 엽니다.



도움말: 방법 안내 비디오, 프린터 기능 정보 및 팁을 볼 수 있는 **도움말** 메뉴를 엽니다.



ePrint 아이콘: ePrint 상태 세부 정보를 확인하고 ePrint 설정을 변경하거나 정보 페이지를 인쇄할 수 있는 **웹 서비스 요약** 메뉴를 엽니다.



Wi-Fi Direct 아이콘: Wi-Fi Direct를 켤 수 있거나 Wi-Fi Direct를 끌 수 있고, Wi-Fi Direct 이름과 암호를 표시하는 **Wi-Fi Direct** 메뉴를 엽니다.



무선 아이콘: 무선 상태를 확인하고 무선 설정을 변경할 수 있는 **무선 요약** 메뉴를 엽니다. 네트워크 연결 문제 진단을 지원하는 무선 테스트 보고서도 인쇄할 수 있습니다.



잉크 아이콘: 잉크 카트리지별로 남은 잉크량을 표시합니다. 잉크량이 최소 잉크 잔량보다 적을 경우 경고가 표시됩니다.

참고: 잉크량 경고 및 표시기는 잉크 교체 시기를 미리 예상하기 위한 목적으로만 사용해야 합니다. 잉크 부족 경고 메시지가 나타나면 인쇄가 지연되지 않도록 교체 카트리지를 준비하는 것이 좋습니다. 인쇄 품질이 허용 수준 이하로 떨어지기 전까지는 잉크 카트리지를 교체할 필요가 없습니다.



팩스 상태 아이콘: 자동 응답 기능, 팩스 로그 및 팩스 소리 볼륨의 상태 정보를 표시합니다.

용지 기본 사항

이 프린터는 거의 모든 종류의 사무 용지에 적합하도록 설계되었습니다. 용지를 대량 구매하기 전에 다양한 종류의 인쇄 용지를 테스트해 보는 것이 좋습니다. 최적의 인쇄 품질을 얻으려면 HP 용지를 사용하십시오. HP 웹사이트 www.hp.com 를 방문하여 HP 용지에 대한 자세한 정보를 얻으십시오.



HP는 일상 문서의 인쇄에 ColorLok 로고가 있는 일반 용지를 사용할 것을 권장합니다. ColorLok 로고가 있는 모든 용지는 개별 테스트를 거쳤기 때문에 신뢰성 및 인쇄 품질에 관한 표준에 부합하고 컬러는 선명하고 생동감 있고 검정색은 보다 짙은 문서를 만들어 내며 일반 용지보다 더 빨리 마릅니다. ColorLok 로고가 있는 용지는 주요 용지 제조업체에서 다양한 무게와 크기별로 선보이고 있습니다.

이 단원에서는 다음 항목을 다룹니다.

- [권장 인쇄 용지](#)
- [HP 용지 소모품 주문](#)
- [용지 선택 및 사용에 관한 팁](#)

권장 인쇄 용지

최고 품질의 인쇄 결과를 원한다면 각 인쇄 작업에 적합하게 설계된 HP 용지의 사용을 권장합니다.

국가/지역에 따라 일부 용지를 사용하지 못할 수 있습니다.

사진 인쇄

- **HP 프리미엄 플러스 인화지**

HP 프리미엄 플러스 인화지는 최고의 사진에 적합한 고품질 HP 인화지입니다. HP 프리미엄 플러스 인화지를 사용하면 즉시 건조되는 아름다운 사진을 인쇄하여 프린터에서 바로 공유할 수 있습니다. A4, 216 x 279mm, 10 x 15cm, 13 x 18cm 등의 다양한 크기를 사용할 수 있으며, 광택 처리 또는 소프트 광택 처리(반 광택)의 두 가지 방식을 사용할 수 있습니다. 최상의 사진과 특수 사진 프로젝트 액자, 전시 또는 선물에 적합합니다. HP 프리미엄 플러스 인화지는 뛰어난 전문적인 품질과 내구성을 제공합니다.

- **HP 우수 인화지**

이 광택 인화지는 얼룩을 방지하고 손쉽게 다룰 수 있도록 잉크가 즉시 건조되는 것이 특징입니다. 이 용지는 방수성과 방습성이 있으며 얼룩과 지문이 묻지 않습니다. 모양과 느낌이 사진관에서 인쇄한 사진에 버금가는 인쇄물을 얻을 수 있습니다. A4, 216 x 279mm, 10 x 15cm, 13 x 18cm 등의 다양한 크기를 사용할 수 있습니다. 또한 중성지를 사용하여 문서의 내구성이 좋습니다.

- **HP 고속표준 인화지**

일반 사진 인쇄용으로 제작한 용지를 사용해 화려한 일상 스냅샷을 저렴하게 인쇄해보십시오. 이 합리적 가격의 인화지는 빠르게 건조되어 손쉽게 다룰 수 있습니다. 이 용지를 잉크젯 프린터와 함께 사용하면 보다 선명한 이미지를 얻을 수 있습니다. A4, 216 x 279mm, 13 x 18cm, 10 x 15cm 등, 다양한 크기의 광택 마감 처리 용지를 사용할 수 있습니다. 또한 중성지를 사용하여 문서의 내구성이 좋습니다.

- **HP 포토 벨류 팩은**

HP 포토 벨류 팩은 정품 HP 잉크 카트리지와 HP 고급 인화지를 간편하게 패키지로 구성한 것으로, 시간을 절약하고 HP 프린터로 합리적 가격의 실험실 품질 사진을 인쇄할 수 있습니다. 정품 HP 잉

크와 HP 고급 인화지는 함께 사용하도록 제작되어서 계속 인쇄하더라도 사진이 오래 보존되며 선명한 색상을 유지합니다. 휴가 때 찍은 사진을 인쇄하거나 여러 장의 공유 인쇄물을 출력하기에 좋습니다.

사무용 문서

- **HP 프리미엄 프레젠테이션 용지 120g 무광택 또는 HP 프로페셔널 용지 120 무광택**
이 용지들은 양면 무광 처리가 되어 있는 중량지로서 프리젠테이션, 제안서, 보고서 및 뉴스레터에 적합합니다. 인상적인 모양과 질감을 주는 견고한 중량지입니다.
- **HP 브로셔 용지 180g 광택 또는 HP 프로페셔널 용지 180 광택**
이 용지는 양면 인쇄를 위해 양쪽에 광택 처리가 되어 있습니다. 사진에 가까운 재현이 필요한 경우나 보고서 표지, 특수한 프레젠테이션, 브로셔, 광고지 및 달력 등의 업무용 그래픽에 적합한 용지입니다.
- **HP 브로셔 용지 180g 무광택 또는 HP 프로페셔널 용지 180 무광택**
이 용지는 양면 인쇄를 위해 양쪽에 무광택 처리가 되어 있습니다. 사진에 가까운 재생이 필요한 경우나 보고서 표지, 특수한 프레젠테이션, 브로셔, 광고지 및 달력 등의 업무용 그래픽에 적합한 용지입니다.

일반 인쇄

일반 인쇄 기능의 모든 용지에는 ColorLok 기술이 적용되어 잉크 번짐을 줄이고, 선명한 검정과 생생한 컬러를 구현합니다.

- **HP 순백색 잉크젯 용지 및 컬러 잉크젯 용지**
HP 순백색 잉크젯 용지 및 컬러 잉크젯 용지를 사용하면 색상이 뚜렷하고 문자열이 선명하게 인쇄됩니다. 불투명도가 높아 양면에 컬러 인쇄를 해도 비치지 않으므로 뉴스레터, 보고서, 전단지 등에 적합합니다.
- **HP 다기능 All-in-One 인쇄 용지**
HP 다기능 All-in-One 인쇄 용지는 고품질 다기능 용지입니다. 모양과 느낌이 표준 다기능 용지나 복사 용지에 인쇄된 문서보다 훨씬 우수한 문서를 생성합니다. 또한 중성지를 사용하여 문서의 내구성도 좋습니다.
- **HP 오피스, 복사 및 복사 & 인쇄 용지**
이런 다양한 HP 고품질 다기능 용지는 복사본, 초안 인쇄, 메모 및 그 밖의 일상 문서에 적합합니다. 문서를 장기 보존하는 중성지입니다.
- **HP 오피스 재활용지**
HP 오피스 재활용지는 고품질 다기능 용지로 재생 섬유를 30% 함유하고 있습니다.

HP 용지 소모품 주문

이 프린터는 거의 모든 종류의 사무 용지에 적합하도록 설계되었습니다. 최적의 인쇄 품질을 얻으려면 HP 용지를 사용하십시오.

HP 용지와 기타 소모품을 주문하려면 www.hp.com 으로 이동하십시오. 현재 HP 웹사이트의 일부는 영어로만 되어 있습니다.

HP는 일상적인 문서를 인쇄하거나 복사할 때 ColorLok 로고가 있는 일반 용지를 권장합니다. ColorLok 로고가 있는 모든 용지는 개별 테스트를 거쳤기 때문에 신뢰성 및 인쇄 품질에 관한 표준에 부합하고 컬러

는 선명하고 생동감 있고 검정색은 보다 짙은 문서를 만들어 내며 일반 용지보다 더 빨리 마릅니다. 주요 용지 제조업체에서 만드는 **ColorLok** 로고가 있는 무게와 크기가 다양한 용지를 확인하십시오.

용지 선택 및 사용에 관한 팁

최상의 결과를 얻으려면 다음 지침을 따르십시오.

- 용지함이나 문서 공급기에 용지를 넣을 때에는 한 번에 한 종류만 넣습니다.
- 용지함과 문서 공급기에 용지를 넣고 용지를 제대로 넣었는지 확인합니다.
- 용지함이나 문서 공급기에 너무 많은 용지를 넣지 마십시오.
- 용지 걸림, 인쇄 품질 저하, 기타 인쇄 문제를 방지하려면 용지함이나 문서 공급기에 다음과 같은 용지를 넣지 마십시오.
 - 여러 부분으로 된 양식
 - 손상되었거나 말려있거나 구겨진 용지
 - 잘렸거나 구멍이 뚫린 용지
 - 너무 두껍거나 엠보싱이 있거나 잉크를 잘 흡수하지 못하는 용지
 - 너무 가볍거나 쉽게 늘어나는 용지
 - 스테이플이나 클립이 있는 용지

귀하의 프린터에 지원되는 사용자 정의 크기 용지에 대해 알아보십시오.
[온라인으로 자세한 내용을 알아보려면 여기를 클릭하십시오.](#)

용지 넣기

용지 크기를 선택해 계속합니다.

소형 용지를 넣으려면

1. 용지함 덮개를 엽니다.



2. 용지함을 빼냅니다.

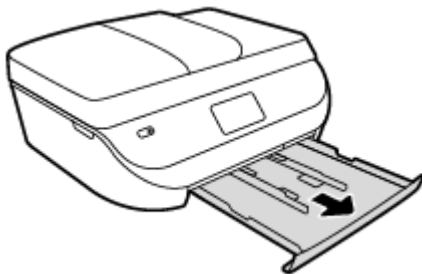

3. 용지를 넣습니다.

- 용지함에서 모든 용지를 꺼낸 다음, 인화지 인쇄면이 아래로 향하고 HP 로고가 위로 향하게 하여 넣습니다.
- 멈출 때까지 인화지를 앞쪽으로 밀어 넣습니다.
- 용지 너비 조정대를 인화지 가장자리에 맞게 조정합니다.

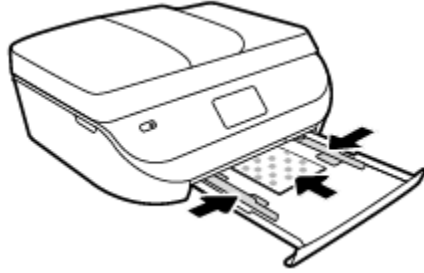

4. 용지함을 프린터로 다시 밀어 넣고, 용지함 덮개를 닫습니다.

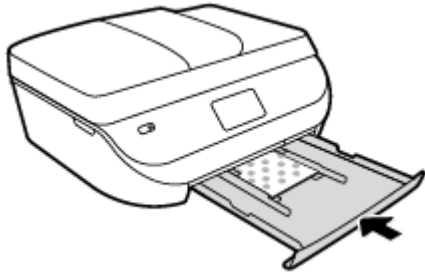

5. 프린터 디스플레이에서 용지 설정을 변경하거나 유지합니다.

전체 크기 용지를 넣으려면

1. 용지함 덮개를 엽니다.



2. 용지함을 밖으로 뺀 상태에서 용지 너비 고정대를 넓힙니다.

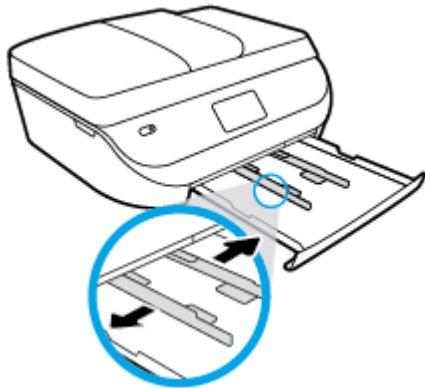

3. 용지를 넣습니다.

- 인쇄면이 아래로 오게 하여 용지 묶음의 짧은 쪽을 용지함 안으로 넣습니다.
- 용지가 멈출 때까지 밀어 넣습니다.
- 용지 너비 조정대가 용지의 가장자리에 닿을 때까지 안쪽으로 밀니다.

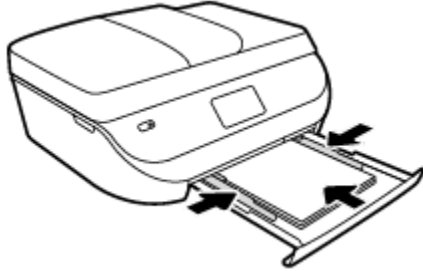

4. 용지함을 다시 안으로 밀고, 용지함 덮개를 닫습니다.

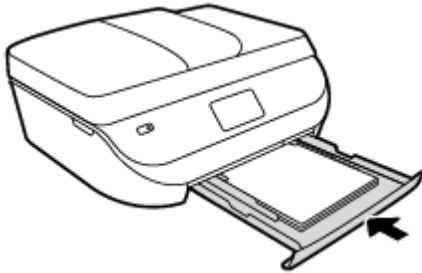

5. 프린터 디스플레이에서 용지 설정을 변경하거나 유지합니다.

원본을 넣기

원본을 스캐너 유리에 놓는 방법

1. 스캐너 덮개를 들어 올립니다.

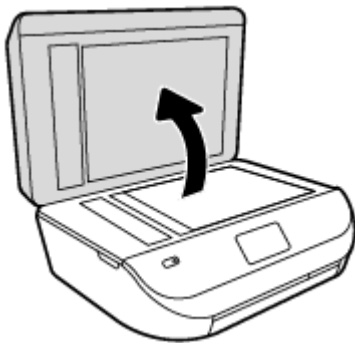

2. 유리의 전면 오른쪽 모서리에 원본의 인쇄면을 아래로 하여 놓습니다.

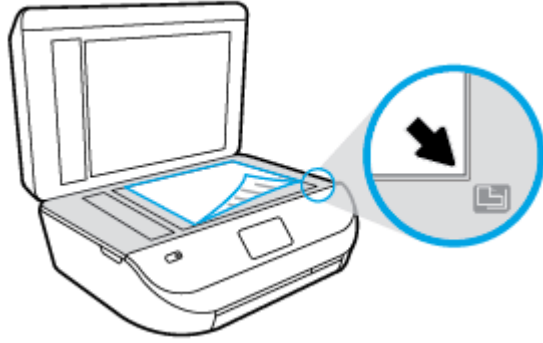

3. 스캐너 덮개를 닫습니다.

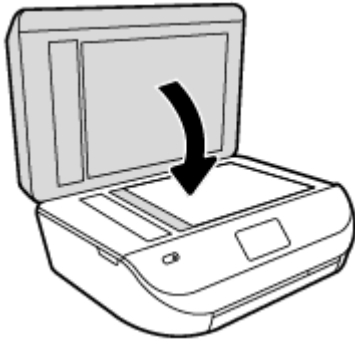

문서 공급기에 원본 넣기

1. 문서 공급 장치 덮개를 엽니다.



2. 용지 너비 조정대를 바깥쪽으로 밀니다.
3. 원본 인쇄면을 위로 향하게 하여 문서 공급기에 넣습니다.

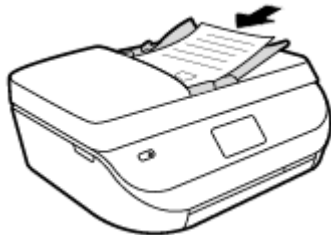

4. 용지 너비 조정대가 용지의 가장자리에 닿을 때까지 안쪽으로 밀니다.

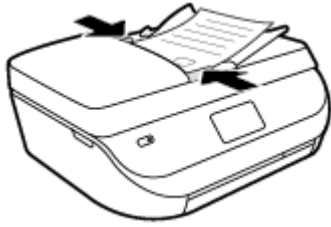

HP 프린터 소프트웨어 열기 (Windows)

HP 프린터 소프트웨어를 설치한 후 운영 체제에 따라 다음 중 하나를 수행합니다.

- **Windows 8.1:** 시작 화면의 좌측 하단 모서리의 아래 화살표를 클릭하고 프린터 이름을 선택합니다.
- **Windows 8:** 시작 화면에서 화면의 빈 공간을 마우스 오른쪽 버튼으로 클릭하고, 앱 바에서 **모든 앱**을 클릭한 후, 프린터 이름을 선택합니다.
- **Windows 7, Windows Vista, Windows XP:** 컴퓨터 바탕 화면에서 **시작**을 클릭하고, **모든 프로그램**을 선택하고 **HP**를 클릭하고 해당 프린터 폴더를 클릭한 후, 프린터의 이름이 있는 아이콘을 선택합니다.

절전 모드

- 절전 모드에서는 전원 사용이 감소됩니다.
- 프린터 초기 설정 후, 프린터가 5분 이상 비활성인 경우 절전 모드로 전환됩니다.
- 제어판에서 절전 모드로 들어가는 시간을 변경할 수 있습니다.

절전 모드 전환 시간을 변경하려면

1. 홈 화면에서  (**설정**)을 누릅니다.

 **참고:** 홈 화면이 표시되지 않는 경우 **홈** 버튼을 누릅니다.

2. **파워 핸들링**을 누릅니다.
3. **절전**을 누릅니다.
4. **5분 후**, **10분 후** 또는 **15분 후**를 누릅니다.

소음 제거 모드

소음 제거 모드는 인쇄 속도를 늦춰 인쇄 품질에 영향을 주지 않고 전체적인 소음을 줄여줍니다. 소음 제거 모드는 일반 용지에 **일반(Normal)** 인쇄 품질로 인쇄하는 경우에만 작동합니다. 인쇄 소음을 줄이려면 소음 제거 모드를 켜십시오. 정상 속도로 인쇄하려면 소음 제거 모드를 끄십시오. 소음 제거 모드는 기본적으로 꺼져 있습니다.

 **참고:** 소음 제거 모드에서, **초안** 또는 **최고** 인쇄 품질로 일반 용지에 인쇄를 할 경우 또는 사진이나 봉투를 인쇄할 경우, 프린터는 소음 제거 모드가 꺼져 있을 때와 동일한 방식으로 작동합니다.

프린터가 소음 제거 모드에서 인쇄를 하는 시간에 대한 일정을 만들 수 있습니다. 예를 들어, 매일 저녁 10시부터 아침 8시까지 소음 제거 모드에서 인쇄를 하도록 일정을 잡을 수 있습니다. 소음 제거 모드는 기본적으로 꺼져 있습니다.

소음 제거 모드 켜기 또는 끄기

프린터 제어판에서 소음 제거 모드를 켜거나 끄려면

1. 홈 화면에서 **설정** 을(를) 누릅니다.
2. 기본 **설정** 을(를) 누릅니다.
3. **소음 제거 모드** 를 누릅니다.
4. **소음 제거 모드** 옆에 있는 **켜짐** 또는 **꺼짐** 을 누릅니다.

프린터 소프트웨어에서 저소음 모드 켜기 또는 끄기(Windows)

1. HP 프린터 소프트웨어를 엽니다. 자세한 내용은 [12페이지의 HP 프린터 소프트웨어 열기 \(Windows\)](#) 을 참조하십시오.
2. **저소음 모드(Quiet Mode)** 탭을 클릭합니다.
3. **켜기** 또는 **끄기** 를 클릭합니다.
4. **설정 저장(Save Settings)** 를 클릭합니다.

내장 웹 서버(EWS)에서 저소음 모드(Quiet Mode) 켜기/끄기

1. EWS를 엽니다. 자세한 내용은 [62페이지의 내장 웹 서버 열기](#) 을 참조하십시오.
2. **설정** 탭을 클릭합니다.
3. **기본설정(Preferences)** 섹션에서, **저소음 모드(Quiet Mode)** 를 선택한 후 **켜기(On)** 또는 **끄기(Off)** 를 선택합니다.
4. **적용** 을 클릭합니다.

소음 제거 모드 일정 만들기

프린터 제어판에서 소음 제거 모드 일정을 만들려면

1. 홈 화면에서 **설정** 을(를) 누릅니다.
2. 기본 **설정** 을 누릅니다.
3. **소음 제거 모드** 를 누릅니다.
4. **소음 제거 모드** 옆에 있는 **꺼짐** 을 눌러 **켄** 다음 **확인** 을 눌러 확인합니다.
5. **일정** 옆에 있는 **꺼짐** 을 누른 다음 일정의 시작 시간과 종료 시간을 변경합니다.

프린터 소프트웨어에서 소음 제거 모드 켜기 또는 끄기(Windows)

1. HP 프린터 소프트웨어를 엽니다. 자세한 내용은 [12페이지의 HP 프린터 소프트웨어 열기 \(Windows\)](#) 을 참조하십시오.
2. **소음 제거 모드** 탭을 클릭합니다.
3. **소음 제거 모드** 영역에서 **켜기** 를 클릭합니다.
4. **소음 제거 모드 일정** 영역에서 시작 및 종료 시간을 지정합니다.
5. **설정 저장** 을 클릭합니다.

내장 웹 서버(EWS)에서 소음 제거 모드 일정 만들기

1. EWS를 엽니다. 자세한 내용은 [62페이지의 내장 웹 서버 열기](#)을 참조하십시오.
2. 설정 탭을 클릭합니다.
3. 기본 설정 섹션에서, 소음 제거 모드를 선택한 후, 소음 제거 모드 영역의 켜기를 선택합니다.
4. 소음 제거 모드 일정 영역에서 시작 및 종료 시간을 지정합니다.
5. 적용을 클릭합니다.

3 인쇄

대부분의 인쇄 설정은 소프트웨어 응용 프로그램에서 자동으로 처리됩니다. 출력 품질을 변경하거나, 특정 종류의 용지나 필름에 인쇄하거나, 특수 기능을 사용하려는 경우에만 설정을 수동으로 변경하십시오.

이 단원에서는 다음 항목을 다룹니다.

- [문서 인쇄](#)
- [사진 인쇄](#)
- [간편 양식 인쇄](#)
- [양면에 인쇄\(양면 인쇄\)](#)
- [모바일 장치에서 인쇄하기](#)
- [AirPrint 로 인쇄](#)
- [최대 dpi로 인쇄](#)
- [인쇄 관련 팁](#)

문서 인쇄

용지함에 용지가 들어 있는지 확인합니다.

문서 인쇄하기(Windows)

1. 소프트웨어에서 **인쇄**를 선택합니다.
2. 사용 중인 프린터가 선택되었는지 확인합니다.
3. 버튼을 클릭하여 **등록 정보** 대화 상자를 엽니다.

소프트웨어 응용 프로그램에 따라 이 버튼의 이름은 **등록 정보**, **옵션**, **프린터 설정**, **프린터 등록 정보**, **프린터** 또는 **기본 설정**이 됩니다.

4. 적합한 옵션을 선택합니다.
 - **레이아웃** 탭에서 **세로** 또는 **가로** 방향을 선택합니다.
 - **용지/품질** 탭, **용지함 선택** 영역의 **용지** 드롭다운 목록에서 적합한 용지 종류를 선택한 후, **품질 설정** 영역에서 적합한 인쇄 품질을 선택합니다.
 - **고급**을 클릭하고 **용지 크기** 드롭다운 목록에서 적합한 용지 크기를 선택합니다.
5. **확인**을 클릭하여 **등록 정보** 대화 상자를 닫습니다.
6. **인쇄** 또는 **확인**을 클릭하여 인쇄를 시작합니다.

문서를 인쇄하려면(OS X)

1. 소프트웨어의 **파일** 메뉴에서 **인쇄**를 선택합니다.
2. 사용 중인 프린터가 선택되었는지 확인합니다.

3. 페이지 등록 정보를 지정합니다.

인쇄 대화 상자에 옵션이 보이지 않으면 **자세히 보기**를 클릭합니다.

 **참고:** USB가 연결된 프린터의 경우 다음 옵션을 사용할 수 있습니다. 옵션 위치는 응용 프로그램마다 다릅니다.

- 용지 크기를 선택합니다.

 **참고:** 용지 크기를 변경할 경우 올바른 용지를 넣고 프린터 제어판에서 용지 크기를 일치하도록 설정했는지 확인합니다.

- 용지 방향을 선택합니다.
- 크기 조정 비율을 입력합니다.

4. 인쇄를 클릭합니다.

 **참고:** 인쇄된 문서가 용지의 여백 내에 정렬되지 않을 경우 올바른 언어와 지역을 선택했는지 확인합니다. 프린터 디스플레이에서 **설정**을 선택한 다음 **기본 설정**을 선택합니다. 언어를 선택한 다음, 제공된 옵션에서 지역을 선택합니다. 언어와 국가/지역을 올바르게 설정하면 프린터에 해당 기본 용지 크기 설정이 제공됩니다.

사진 인쇄

사진 용지함에 인화지가 있는지 확인합니다.

프린터 소프트웨어 (Windows)을(를) 통해 사진 인쇄하기

1. 소프트웨어에서 **인쇄**를 선택합니다.
2. 사용 중인 프린터가 선택되었는지 확인합니다.
3. 버튼을 눌러 **등록 정보** 대화 상자를 엽니다.

소프트웨어 응용 프로그램에 따라 이 버튼의 이름은 **등록 정보**, **옵션**, **프린터 설정**, **프린터 등록 정보**, **프린터** 또는 **기본 설정**이 됩니다.

4. 적합한 옵션을 선택합니다.
 - **레이아웃** 탭에서 **세로** 또는 **가로** 방향을 선택합니다.
 - **용지/품질** 탭, **용지함 선택** 영역의 **용지** 드롭다운 목록에서 적합한 용지 종류를 선택한 후, **품질 설정** 영역에서 적합한 인쇄 품질을 선택합니다.
 - **고급**을 클릭하고 **용지 크기** 드롭다운 목록에서 적합한 용지 크기를 선택합니다.
5. **확인**을 클릭하여 **등록 정보** 대화 상자로 돌아갑니다.
6. **확인**을 클릭한 후, **인쇄** 대화 상자에서 **인쇄** 또는 **확인**을 클릭합니다.

컴퓨터에서 사진을 인쇄하려면 (OS X)

1. 소프트웨어의 **파일** 메뉴에서 **인쇄**를 선택합니다.
2. 사용 중인 프린터가 선택되었는지 확인합니다.
3. 인쇄 옵션을 설정합니다.

인쇄 대화 상자에 옵션이 보이지 않으면 **자세히 보기**를 클릭합니다.

 **참고:** USB가 연결된 프린터의 경우 다음 옵션을 사용할 수 있습니다. 옵션 위치는 응용 프로그램마다 다릅니다.

a. 용지 크기 팝업 메뉴에서 적합한 용지 크기를 선택합니다.

 **참고:** 용지 크기를 변경하는 경우 올바른 용지를 넣었는지 확인합니다.

b. 용지 방향을 선택합니다.

c. 팝업 메뉴에서 용지 유형/품질을 선택한 후, 다음 설정을 선택합니다.

- 용지 유형: 해당 인화지 종류
- 품질: 최상 또는 최대 dpi
- 색상 옵션 펼치보기 삼각형을 클릭한 후, 적합한 사진 수정 옵션을 선택합니다.
 - 꺼짐: 이미지에 변경 내용을 적용하지 않습니다.
 - 전원: 이미지의 초점을 자동으로 맞추고 이미지 선명도를 적절하게 조절합니다.

4. 원하는 기타 인쇄 설정을 선택한 다음 인쇄를 클릭합니다.

간편 양식 인쇄

간편 양식을 사용하여 달력, 체크 리스트, 게임, 노트 용지, 그래프 용지, 5선지를 인쇄할 수 있습니다.

간편 양식을 인쇄하려면

1. 프린터 디스플레이의 홈 화면에서 빠른 양식을 누릅니다.

 **힌트:** 빠른 양식 옵션이 프린터 디스플레이에 나타나지 않으면 홈 버튼을 누른 다음 간편 양식 이(가) 나타날 때까지 오른쪽으로 밀니다.

2. 빠른 양식 옵션 중 하나를 눌러 선택합니다.

3. 인쇄할 양식의 종류를 선택한 후, 복사 매수를 선택하고 인쇄를 누릅니다.

양면에 인쇄(양면 인쇄)

페이지를 양면으로 인쇄하려면

자동 양면 인쇄 장치(듀플렉서)를 사용해 용지 시트 양면에 자동으로 인쇄할 수 있습니다.

1. 소프트웨어에서 인쇄를 선택합니다.

2. 사용 중인 프린터가 선택되었는지 확인합니다.

3. 버튼을 클릭하여 등록 정보 대화 상자를 엽니다.

소프트웨어 응용 프로그램에 따라 이 버튼의 이름은 등록 정보, 옵션, 프린터 설정, 프린터 등록 정보, 프린터 또는 기본 설정일 수 있습니다.

4. 적합한 옵션을 선택합니다.

- 레이아웃 탭에서 세로 또는 가로 방향을 선택하고, 양면 인쇄 드롭다운 목록에서 긴 가장자리 쪽으로 뒤집기 또는 짧은 가장자리 쪽으로 뒤집기를 선택합니다.
- 용지/품질 탭, 용지함 선택 영역의 용지 드롭다운 목록에서 적합한 용지 종류를 선택한 후, 품질 설정 영역에서 적합한 인쇄 품질을 선택합니다.
- 고급 버튼을 클릭하고, 용지/출력 영역의 용지 크기 드롭다운 목록에서 적합한 용지 크기를 선택합니다.

 **참고:** 용지 크기를 변경할 경우 올바른 용지를 넣고 프린터 제어판에서 용지 크기를 일치하도록 설정했는지 확인합니다.

5. 확인을 클릭하여 인쇄합니다.

 **참고:** 문서의 1페이지를 인쇄한 후, 프린터에서 용지를 자동으로 넣고 반대쪽 면을 인쇄할 때까지 기다리십시오. 아무 것도 할 필요가 없습니다.

페이지를 양면으로 인쇄하려면 (OS X)

1. 소프트웨어의 파일 메뉴에서 인쇄를 선택합니다.
2. 인쇄 대화 상자의 팝업 메뉴에서 레이아웃을 선택합니다.
3. 양면 페이지를 묶을 방식을 선택하고 인쇄를 누릅니다.

모바일 장치에서 인쇄하기

HP 모바일 인쇄 기술을 이용하면, 스마트폰이나 태블릿에서 프린터로 손쉽게 인쇄할 수 있습니다.

집이나 사무실에 있을 경우, 스마트폰이나 태블릿에 이미 탑재되어 있는 인쇄 기능 활용하기:

1. 모바일 장치와 프린터가 같은 네트워크 상에 있는지 확인합니다.
2. 인쇄하고자 하는 사진이나 문서를 선택한 후 프린터를 선택합니다.
3. 인쇄 설정을 확인하고 인쇄합니다.

네트워크에 액세스하지 않고 인쇄를 하려면, [58페이지의 라우터 없이 무선으로 프린터에 연결](#)에서 자세한 정보를 참조하십시오.

외부에 있을 경우 ePrint 앱을 이용해 ePrint 이(가) 가능한 프린터로 이메일을 전송해 문서를 인쇄할 수 있습니다. 자세한 내용은 [49페이지의 HP ePrint로 인쇄](#)를 참조하십시오.

자세한 내용은 HP 모바일 인쇄(HP Mobile Printing) 웹사이트(www.hp.com/go/mobileprinting)를 방문하여 확인하십시오.

AirPrint 로 인쇄

Apple의 AirPrint를 사용하는 인쇄는 iOS 4.2 및 Mac OS X 10.7 이상에서 지원됩니다. AirPrint를 사용하여 다음 모바일 응용 프로그램의 iPad(iOS 4.2), iPhone(3GS 이상) 또는 iPod 터치(3세대 이상)에서 프린터로 무선 인쇄를 사용하십시오.

- 메일
- 사진
- Safari
- 지원되는 타사 응용 프로그램(예: Evernote)

AirPrint를 사용하려면 다음 사항을 확인하십시오.

- 프린터 및 Apple 장치는 AirPrint 지원 장치와 동일한 네트워크에 연결되어야 있어야 합니다. AirPrint 사용과 AirPrint와 호환 가능한 HP 제품에 대한 자세한 내용은 www.hp.com/go/mobileprinting 에서 확인하십시오.
- 프린터 용지 설정과 일치하는 용지를 넣으십시오.

최대 dpi로 인쇄

고품질의 선명한 이미지를 인쇄지에 인쇄하려면 최대 인치당 점(dpi) 모드를 이용합니다.

최대 dpi로 인쇄하면 다른 설정으로 인쇄하는 것보다 인쇄 시간이 오래 걸리고 디스크 공간도 더 필요합니다.

최대 dpi 모드에서 인쇄하려면 (Windows)

1. 소프트웨어에서 인쇄를 선택합니다.
2. 사용 중인 프린터가 선택되었는지 확인합니다.
3. 버튼을 클릭하여 등록 정보 대화 상자를 엽니다.
소프트웨어 응용 프로그램에 따라 이 버튼의 이름은 등록 정보, 옵션, 프린터 설정, 프린터 등록 정보, 프린터 또는 기본 설정이 됩니다.
4. 용지/품질 탭을 누릅니다.
5. 용지 드롭다운 목록에서 적합한 용지 유형과 인쇄 품질을 선택합니다.
6. 고급 버튼을 누릅니다.
7. 프린터 기능 영역의 최대 DPI로 인쇄 드롭다운 목록에서 예를 선택합니다.
8. 용지 크기 드롭다운 목록에서 적합한 용지 크기를 선택합니다.
9. 확인을 클릭하여 고급 옵션을 닫습니다.
10. 레이아웃 탭에서 방향을 확인하고 확인을 클릭하여 인쇄합니다.

최대 dpi로 인쇄하려면 (OS X)

1. 소프트웨어의 파일 메뉴에서 인쇄를 선택합니다.
2. 사용 중인 프린터가 선택되었는지 확인합니다.
3. 인쇄 옵션을 설정합니다.
인쇄 대화 상자에 옵션이 보이지 않으면 자세히 보기를 클릭합니다.

 **참고:** USB가 연결된 프린터의 경우 다음 옵션을 사용할 수 있습니다. 옵션 위치는 응용 프로그램마다 다릅니다.

- a. 용지 크기 팝업 메뉴에서 적합한 용지 크기를 선택합니다.

 **참고:** 용지 크기를 변경할 경우 올바른 용지를 넣고 프린터 제어판에서 용지 크기를 일치하도록 설정했는지 확인합니다.

- b. 팝업 메뉴에서 용지 유형/품질을 선택한 후, 다음 설정을 선택합니다.

- 용지 종류: 적절한 용지 종류
- 품질: 최대 dpi

4. 원하는 다른 인쇄 설정을 선택한 후, 인쇄를 클릭합니다.

인쇄 관련 팁

다음은 성공적인 인쇄에 대한 팁입니다.

잉크 및 용지 팁

- 정품 HP 카트리지를 사용합니다. 정품 HP 카트리는 HP 프린터에서 최적의 성능을 발휘하도록 설계 및 테스트되었으며 오래 사용해도 훌륭한 인쇄 품질을 유지할 수 있습니다.
- 카트리지에 잉크가 충분히 있는지 확인합니다. 추정 잉크량을 보려면 홈 화면에서  (잉크) 아이콘을 누릅니다.
카트리지 관련 자세한 팁을 알아보려면 자세한 내용에 대한 [55페이지의 카트리지 관련 팁](#)을 참조하십시오.
- 용지를 한 장이 아니라 묶음으로 넣어야 합니다. 깨끗하고 구김이 없으며 크기가 같은 용지를 사용합니다. 한 번에 한 종류의 용지를 넣었는지 확인합니다.
- 모든 용지에 잘 맞도록 용지함의 용지 너비 조정대를 조절합니다. 용지 너비 조정대로 인해 용지함의 용지가 휘지 않도록 합니다.
- 용지함에 넣은 용지의 종류와 크기에 따라 인쇄 품질과 용지 크기를 설정합니다.
- 컴퓨터에서 봉투를 인쇄하는 방법을 알아보십시오. [온라인으로 자세한 내용을 알아보려면 여기를 클릭하십시오.](#)

프린터 설정 팁

- 용지/품질 탭, 용지함 선택 영역의 용지 드롭다운 목록에서 적합한 용지 종류를 선택한 후, 품질 설정 영역에서 적합한 인쇄 품질을 선택합니다.
- 고급 옵션 대화 상자의 용지 크기 드롭다운 목록에서 적합한 용지 크기를 선택합니다. 레이아웃 또는 용지/품질 탭의 고급 버튼을 클릭하여 고급 옵션 대화 상자에 액세스합니다.
- 기본 인쇄 설정을 변경하려면 인쇄, 스캔 및 팩스 를 클릭한 후, 프린터 소프트웨어에서 기본 설정 설정을 클릭합니다.

운영 체제에 따라 다음과 같은 방법으로 프린터 소프트웨어를 열 수 있습니다.

- **Windows 8.1:** 시작 화면의 좌측 하단 모서리의 아래 화살표를 클릭하고 프린터 이름을 선택합니다.
- **Windows 8:** 시작 화면에서 화면의 빈 곳에 마우스 오른쪽 버튼을 클릭하고 Apps 모음에서 모든 Apps를 클릭하여 사용자 프린터 이름이 있는 아이콘을 클릭합니다.
- **Windows 7, Windows Vista, Windows XP:** 컴퓨터 바탕 화면에서 시작을 클릭하고 모든 프로그램, HP, HP DeskJet Ink Advantage 4670 series, HP DeskJet Ink Advantage 4670 series를 클릭합니다.
- 검정 잉크만 사용하여 흑백 문서를 인쇄하려면 고급 버튼을 누릅니다. 그레이스케일로 인쇄 드롭다운 메뉴에서 검정 잉크만 사용을 선택한 다음 확인 버튼을 누릅니다.

프린터 설정 팁 (OS X)

- 인쇄 대화 상자의 **용지 크기** 팝업 메뉴에서 프린터에 넣은 용지의 크기를 선택합니다.
- 인쇄 대화 상자의 **용지 유형/품질** 팝업 메뉴에서 적합한 용지 유형과 품질을 선택합니다.
- 검정 잉크만 사용하여 흑백 문서를 인쇄하려면, **용지 유형/품질**을 선택하고 **색상 옵션** 펼침 삼각형을 클릭한 다음 컬러 팝업 메뉴에서 **그레이스케일**을 선택합니다.

참고

- 정품 HP 카트리지에는 시간이 지나도 간편하게 좋은 결과를 낼 수 있도록 제작되었으며 HP 프린터와 용지로 테스트되었습니다.

 **참고:** HP는 HP 제품이 아닌 소모품의 품질이나 신뢰성을 보장할 수 없습니다. HP 제품이 아닌 소모품을 사용함으로써 발생한 제품 서비스나 수리에 대해서는 무상 보증 수리를 받을 수 없습니다.

정품 HP 잉크 카트리지를 구매한 경우에는 다음 사이트로 이동하십시오.

www.hp.com/go/anticounterfeit

- 잉크량 경고 및 표시기는 잉크 교체가 필요함을 사전에 알아내기 위한 목적으로만 사용해야 합니다.
-  **참고:** 잉크 부족 경고 메시지가 나타나면 인쇄가 지연되는 일이 없도록 교체용 카트리지를 준비하는 것이 좋습니다. 인쇄 품질이 허용할 수 없을 정도로 나빠지기 전까지는 카트리지를 교체할 필요가 없습니다.
- 인쇄 드라이버에서 선택한 소프트웨어 설정은 인쇄에만 적용되고, 복사 또는 스캔에는 적용되지 않습니다.
 - 용지 양면에 문서를 인쇄할 수 있습니다.



4 복사 및 스캔

- [문서 복사](#)
- [스캔](#)
- [원활한 복사 및 스캔을 위한 팁](#)

문서 복사

프린터 디스플레이의 **복사** 메뉴를 이용하여 매수를 선택하거나 일반 용지로 복사를 위한 컬러 또는 흑백 설정을 쉽게 지정할 수 있습니다. 용지 유형 및 크기 변경, 복사 명암, 복사 리사이징과 같은 고급 설정을 간편하게 액세스할 수 있습니다.

단면 복사본 만들기

1. 원본 인쇄면을 문서 공급기에 위로 향하게 하여 넣거나 스캐너 유리의 오른쪽 앞면 모서리에 아래로 향하게 하여 놓습니다.
2. 복사 매수 및 설정을 지정합니다.
 - 홈 화면에서 **복사** 을(를) 누릅니다. 필요한 복사 매수를 선택합니다.
 -  (**설정**)을 눌러 용지 크기, 용지 종류, 품질 또는 기타 설정을 지정합니다.
 - **양면** 옵션이 **켜짐** 상태이면 **꺼짐**을 눌러 선택합니다.
 -  (**뒤로**)를 눌러 복사 메뉴로 돌아갑니다.
3. **흑백 시작** 또는 **컬러 시작**을 눌러 복사 작업을 시작합니다.

스캐너 유리에서 양면 사본 만들기

1. 스캐너 유리의 앞면 오른쪽 모서리에 원본의 인쇄면을 아래로 향하게 놓습니다.
2. 복사 매수 및 설정을 지정합니다.
 - 홈 화면에서 **복사** 을(를) 누릅니다. 필요한 복사 매수를 선택합니다.
 -  (**설정**)을 누르고 옵션을 스크롤한 후 **크기 조정**을 눌러 **실제 크기**가 선택되었는지 확인합니다.

 **참고:** **페이지에 맞추기** 옵션이 선택된 경우 양면 기능이 동작하지 않습니다.

- **양면** 옵션이 **꺼짐** 상태이면 **켜짐**을 눌러 선택합니다.
 - **설정** 화면에서 용지 크기, 용지 유형, 품질 또는 기타 설정을 지정합니다.
 -  (**뒤로**)를 눌러 복사 화면으로 돌아갑니다.
3. **흑백 시작** 또는 **컬러 시작**을 눌러 복사 작업을 시작합니다.
 4. 메시지가 나타나면 두 번째 원본을 넣고 **확인**을 누릅니다.

문서 공급기에서 양면 사본 만들기

1. 단면 원본의 인쇄면이 위를 향하게 문서 공급기에 넣습니다.
 - 단면 원본 2장을 사용하여 양면 사본을 만들 수 있습니다.
 - 단면 원본 여러 장을 사용하여 양면 사본을 여러 장 만들 수 있습니다. 예: 단면 원본 8페이지로 양면 사본 4장이 만들어집니다.
2. 복사 매수 및 설정을 지정합니다.
 - 홈 화면에서 **복사** 을(를) 누릅니다. 필요한 복사 매수를 선택합니다.
 -  (**설정**)을 누르고 옵션을 스크롤한 후 **크기 조정**을 눌러 **실제 크기**가 선택되었는지 확인합니다.

 **참고:** 페이지에 맞추기 옵션이 선택된 경우 양면 기능이 동작하지 않습니다.

 - 양면 옵션이 꺼짐 상태이면 **켜짐**을 눌러 선택합니다.
 - 설정 화면에서 용지 크기, 용지 유형, 품질 또는 기타 설정을 지정합니다.
 -  (**뒤로**)를 눌러 복사 화면으로 돌아갑니다.
3. **흑백 시작** 또는 **컬러 시작**을 눌러 복사 작업을 시작합니다.

양면 복사본 만들기

1. 원본 인쇄면을 문서 공급기에 위로 향하게 하여 넣거나 스캐너 유리의 오른쪽 앞면 모서리에 아래로 향하게 하여 놓습니다.
2. 복사 매수 및 설정을 지정합니다.
 - 홈 화면에서 **복사** 을(를) 누릅니다. 필요한 복사 매수를 선택합니다.
 -  (**설정**)을 누르고 옵션을 스크롤한 후 **크기 조정**을 눌러 **실제 크기**가 선택되었는지 확인합니다.

 **참고:** 페이지에 맞추기 옵션이 선택된 경우 양면 기능이 동작하지 않습니다.

 - 양면 옵션이 꺼짐 상태이면 **켜짐**을 눌러 선택합니다.
 - 설정 화면에서 용지 크기, 용지 유형, 품질 또는 기타 설정을 지정합니다.
 -  (**뒤로**)를 눌러 복사 화면으로 돌아갑니다.
3. **흑백 시작** 또는 **컬러 시작**을 눌러 복사 작업을 시작합니다.
4. 메시지가 나타나면 두 번째 원본을 넣고 **확인**을 누릅니다.

스캔

문서, 사진 및 기타 유형의 용지를 스캔하여 컴퓨터에 저장할 수 있습니다. 컴퓨터로 스캔하는 기능이 활성화된 후에는 프린터 디스플레이에서 또는 컴퓨터의 프린터 소프트웨어에서 스캔을 시작할 수 있습니다.

 **참고:** 일부 스캔 기능은 HP 소프트웨어를 설치한 후에만 사용할 수 있습니다.

- [컴퓨터로 스캔](#)
- [웹 스캔을 이용한 스캔](#)

- [스캔 설정 변경 \(Windows\)](#)
- [새로운 스캔 바로가기 생성하기\(Windows\)](#)

컴퓨터로 스캔

컴퓨터로 스캔하기 전에 HP 권장 프린터 소프트웨어가 기존에 설치되어 있는지 확인이 필요합니다. 프린터와 컴퓨터를 연결하고 전원을 켜야 합니다.

또한 Windows 컴퓨터에서 프린터 소프트웨어를 반드시 작동시킨 후 스캔 작업을 해야 합니다.

컴퓨터로 스캔 기능을 활성화하려면(Windows)

컴퓨터로 스캔 기능은 제조 시 기본값으로 활성화되어 있습니다. 이 기능이 비활성화되어 있으면 다음 지침에 따라 다시 활성화합니다.

1. 운영 체제에 따라 다음을 수행하여 HP 프린터 소프트웨어를 열 수 있습니다.
 - **Windows 8.1:** 시작 화면의 좌측 하단 모서리의 아래 화살표를 클릭하고 프린터 이름을 선택한 후, **유틸리티**를 클릭합니다.
 - **Windows 8:** 시작 화면에서 화면의 빈 공간을 마우스 오른쪽 버튼으로 클릭하고, 앱 바에서 **모든 앱**을 클릭하고, 프린터 이름을 선택한 후, **유틸리티**를 클릭합니다.
 - **Windows 7, Windows Vista, Windows XP:** 컴퓨터 바탕 화면에서 **시작**을 클릭하고 **모든 프로그램**을 선택하고, **HP**를 클릭하고 프린터의 폴더를 클릭합니다.
2. 스캔 섹션에서, **컴퓨터로 스캔 관리**를 선택합니다.
3. **활성화**를 클릭합니다.

컴퓨터로 스캔 기능을 활성화하려면(OS X)

컴퓨터로 스캔 기능은 제조 시 기본값으로 활성화되어 있습니다. 이 기능이 비활성화되어 있으면 다음 지침에 따라 다시 활성화합니다.

1. HP 유틸리티를 엽니다.
2. 스캔 설정에서 **컴퓨터로 스캔**을 클릭합니다.
3. **컴퓨터로 스캔 활성화**가 선택되었는지 확인합니다.

프린터 제어판에서 원본을 스캔하려면

1. 원본 인쇄면을 문서 공급기에 위로 향하게 하여 넣거나 스캐너 유리의 오른쪽 앞면 모서리에 아래로 향하게 하여 놓습니다.
2. 스캔 을 터치합니다.
3. 스캔할 컴퓨터를 누릅니다.
4. 원하는 스캔 유형을 선택합니다.
5. **확인**을 터치합니다.

문서나 사진을 파일로 스캔하기(Windows)

1. 원본 인쇄면을 문서 공급기에 위로 향하게 하여 넣거나 스캐너 유리의 오른쪽 앞면 모서리에 아래로 향하게 하여 놓습니다.
2. 바탕화면의 프린터 아이콘을 더블 클릭하거나 다음 중의 하나를 수행하여 프린터 소프트웨어를 엽니다.

- **Windows 8.1:** 시작 화면의 좌측 하단 모서리의 아래 화살표를 클릭하고 프린터 이름을 선택합니다.
 - **Windows 8:** 시작 화면에서 화면의 빈 공간을 마우스 오른쪽 버튼으로 클릭하고, 앱 바에서 **모든 앱**을 클릭한 후, 프린터 이름을 선택합니다.
 - **Windows 7, Windows Vista, Windows XP:** 컴퓨터 바탕 화면에서 **시작**을 클릭하고, **모든 프로그램 램**을 선택하고 **HP**를 클릭하고 해당 프린터 폴더를 클릭한 후, 프린터의 이름이 있는 아이콘을 선택합니다.
3. HP 프린터 소프트웨어에서 **문서 또는 사진 스캔하기** 를 클릭합니다.
 4. 원하는 스캔 유형을 선택한 후 **스캔** 을(를) 클릭합니다.
 - **PDF로 저장** 를 선택하면 문서(또는 사진)를 PDF 파일로 저장합니다.
 - **JPEG으로 저장** 를 선택하면 사진(또는 문서)을 이미지 파일로 저장합니다.

 **참고:** 스캔 대화상자 상단 우측 구석에 있는 **추가** 링크를 클릭하면 스캔에 대한 설정을 확인하고 변경할 수 있습니다.

자세한 내용은 [26페이지의 스캔 설정 변경 \(Windows\)](#)을 참조하십시오.

스캔 후 뷰어 보기 를 선택하면, 미리 보기 화면에서 스캔한 이미지를 수정할 수 있습니다.

HP 프린터 소프트웨어에서 원본을 스캔하려면 (OS X)

1. HP 스캔을 엽니다.
HP 스캔은 하드 디스크의 최상위 레벨에 있는 **응용 프로그램/Hewlett-Packard** 폴더에 있습니다.
2. 원하는 스캔 프로파일 유형을 선택하고 화면 지침을 따릅니다.

[온라인으로 이동하여 HP Scan 소프트웨어 사용에 대한 자세한 내용을 알아보십시오.](#) 다음을 수행하는 방법에 대해 알아보십시오.

- 이미지 파일 유형, 스캔 해상도, 대비 레벨과 같은 스캔 설정을 커스터마이징하기
- 네트워크 폴더 및 클라우드 드라이브로 스캔하기
- 스캔하기 전에 이미지를 미리 보고 조정하기

웹 스캔을 이용한 스캔

웹스캔은 웹 브라우저를 사용하여 프린터에서 컴퓨터로 사진과 문서를 스캔할 수 있게 해주는 내장 웹 서버의 기능입니다.

컴퓨터에 프린터 소프트웨어를 설치하지 않았더라도 이 기능을 사용할 수 있습니다.

 **참고:** 기본적으로 웹스캔은 꺼져 있습니다. EWS에서 이 기능을 활성화할 수 있습니다.

EWS에서 웹스캔을 열 수 없는 경우, 네트워크 관리자가 꺼냈을 수 있습니다. 자세한 내용은 네트워크 관리자나 네트워크를 설정한 사람에게 문의하십시오.

웹스캔을 활성화하려면

1. EWS(내장 웹 서버)를 엽니다. 자세한 내용은 [62페이지의 내장 웹 서버 열기](#)를 참조하십시오.
2. **설정** 탭을 클릭합니다.
3. **보안** 단원에서 **관리자 설정**을 클릭합니다.

4. **웹스캔**을 선택하여 웹스캔을 활성화합니다.
5. **적용**을 클릭한 후 **확인** 을 클릭합니다.

웹스캔으로 스캔하려면

웹 스캔은 기본 스캔 옵션을 제공합니다. 추가 스캔 옵션이나 기능은 **HP 프린터 소프트웨어**에서 스캔하십시오.

1. 원본 인쇄면을 문서 공급기에 위로 향하게 하여 넣거나 스캐너 유리의 오른쪽 앞면 모서리에 아래로 향하게 하여 놓습니다.
2. **EWS(내장 웹 서버)**를 엽니다. 자세한 내용은 [62페이지의 내장 웹 서버 열기](#)를 참조하십시오.
3. **스캔** 탭을 클릭합니다.
4. 왼쪽 창에서 **웹스캔**을 클릭하고 필요한 설정을 변경한 후, **스캔 시작** 을 클릭합니다.

스캔 설정 변경 (Windows)

변경 사항을 일회성으로 사용할 수 있도록 또는 영구적으로 사용하기 위해 저장할 수 있도록 스캔 설정을 수정할 수 있습니다. 이러한 설정에는 페이지 크기 및 방향, 스캔 해상도, 명암비 및 스캔 저장 폴더 위치 등과 같은 옵션이 포함됩니다.

1. 원본 인쇄면을 문서 공급기에 위로 향하게 하여 넣거나 스캐너 유리의 오른쪽 앞면 모서리에 아래로 향하게 하여 놓습니다.
2. 바탕화면의 프린터 아이콘을 더블 클릭하거나 다음 중의 하나를 수행하여 프린터 소프트웨어를 엽니다.
 - **Windows 8.1:** 시작 화면의 좌측 하단 모서리의 아래 화살표를 클릭하고 프린터 이름을 선택합니다.
 - **Windows 8:** 시작 화면에서 화면의 빈 공간을 마우스 오른쪽 버튼으로 클릭하고, 앱 바에서 **모든 앱**을 클릭한 후, 프린터 이름을 선택합니다.
 - **Windows 7, Windows Vista, Windows XP:** 컴퓨터 바탕 화면에서 **시작**을 클릭하고, **모든 프로그램**을 선택하고 **HP**를 클릭하고 해당 프린터 폴더를 클릭한 후, 프린터의 이름이 있는 아이콘을 선택합니다.
3. **HP 프린터 소프트웨어**에서 **문서 또는 사진 스캔하기** 을(를) 클릭합니다.
4. **HP Scan** 대화상자의 상단 우측 구석에 있는 **추가** 링크를 클릭합니다.
상세 설정 패널은 우측에 나타납니다. 좌측 컬럼에는 각 섹션에 대한 현재 설정이 요약되어 표시됩니다. 중요 섹션의 설정값은 우측 컬럼에서 변경할 수 있습니다.
5. 상세 설정 패널의 좌측에 있는 각 섹션을 클릭하여 그 섹션의 설정값을 확인합니다.
드롭-다운 메뉴를 이용해 대부분의 설정값을 확인하고 변경할 수 있습니다.
몇몇 설정값은 새 패널을 통해 더 큰 유연성을 제공합니다. 이러한 설정값들은 설정값 우측에 플러스(+) 기호로 표시됩니다. 상세 설정 패널로 복귀하려면 이 패널에서 변경값을 허가하거나 취소해야 합니다.
6. 설정 변경이 마무리되면 다음 중의 하나를 수행합니다.
 - **스캔** (을)를 클릭합니다. 스캔이 완료된 후 바로가기에 대한 변경을 저장할 것인지 또는 거부할 것인지를 묻는 메시지가 표시됩니다.
 - 바로가기 우측에 있는 저장 아이콘을 클릭한 후 **스캔** 을(를) 클릭합니다.

[온라인으로 이동하여 HP Scan 소프트웨어 사용에 대한 자세한 내용을 알아보십시오.](#) 다음을 수행하는 방법에 대해 알아봅니다.

- 이미지 파일 유형, 스캔 해상도, 대비 레벨과 같은 스캔 설정을 커스터마이징하기
- 네트워크 폴더 및 클라우드 드라이브로 스캔하기
- 스캔하기 전에 이미지를 미리 보고 조정하기

새로운 스캔 바로가기 생성하기(Windows)

더 쉽게 스캔할 수 있도록 자신만의 스캔 바로가기를 생성할 수 있습니다. 예를 들어, 정기적으로 스캔 후 JPEG이 아닌 PNG 포맷으로 저장하고자 할 때가 있을 것입니다.

1. 원본 인쇄면을 문서 공급기에 위로 향하게 하여 넣거나 스캐너 유리의 오른쪽 앞면 모서리에 아래로 향하게 하여 놓습니다.
2. 바탕화면의 프린터 아이콘을 더블 클릭하거나 다음 중의 하나를 수행하여 프린터 소프트웨어를 엽니다.
 - **Windows 8.1:** 시작 화면의 좌측 하단 모서리의 아래 화살표를 클릭하고 프린터 이름을 선택합니다.
 - **Windows 8:** 시작 화면에서 화면의 빈 공간을 마우스 오른쪽 버튼으로 클릭하고, 앱 바에서 **모든 앱**을 클릭한 후, 프린터 이름을 선택합니다.
 - **Windows 7, Windows Vista, Windows XP:** 컴퓨터 바탕 화면에서 **시작**을 클릭하고, **모든 프로그램**을 선택하고 **HP**를 클릭하고 해당 프린터 폴더를 클릭한 후, 프린터의 이름이 있는 아이콘을 선택합니다.
3. HP 프린터 소프트웨어에서 **문서 또는 사진 스캔하기** 을(를) 클릭합니다.
4. **새로운 스캔 바로가기 만들기** (을)를 클릭합니다.
5. 기술적 이름을 입력하고 새 바로가기가 기반을 두고 있는 기존 바로가기를 선택한 다음 **만들기** 을(를) 클릭합니다.

예를 들어, 사진용 새 바로가기를 만들려면 **JPEG으로 저장 나 이메일로 JPEG 보내기** 을(를) 선택합니다. 이렇게 하면 스캔을 할 때 그래픽과 함께 작동하기 위한 옵션을 사용할 수 있습니다.

6. 필요사항을 충족할 수 있도록 새 바로가기용 설정값을 변경한 다음 바로가기 우측에 있는 저장 아이콘을 클릭합니다.

 **참고:** 스캔 대화상자 상단 우측 구석에 있는 **추가** 링크를 클릭하면 스캔에 대한 설정을 확인하고 변경할 수 있습니다.

자세한 내용은 [26페이지의 스캔 설정 변경 \(Windows\)](#)을 참조하십시오.

원활한 복사 및 스캔을 위한 팁

복사 및 스캔 작업을 문제 없이 수행하려면 다음 팁을 참조하십시오.

- 유리와 덮개 안쪽을 깨끗하게 관리하십시오. 스캐너는 유리에서 감지되는 모든 것을 이미지의 일부로 해석합니다.
- 원본은 유리 오른쪽 앞쪽 모서리에 인쇄면이 아래로 향하게 놓습니다.
- 작은 원본에 대한 확대 복사본을 만들려면, 원본을 컴퓨터로 스캔하여 스캔 소프트웨어에서 이미지 크기를 조정된 다음, 확대된 이미지의 복사본을 인쇄하십시오.

- 스캔 크기, 출력 유형, 스캔 해상도 또는 파일 유형 등을 조절하려는 경우 프린터 소프트웨어에서 스캔을 시작합니다.
- 소프트웨어에서 밝기를 적절히 설정해야만 텍스트가 누락되거나 잘못 스캔되는 것을 방지할 수 있습니다.
- 여러 페이지의 문서를 스캔하여 하나의 파일로 만들려면 프린터 디스플레이에서 **스캔** 선택이 아닌 프린터 소프트웨어로 스캔을 시작합니다.

5 팩스

프린터를 사용하여 팩스를 송수신할 수 있으며 컬러 팩스도 가능합니다. 나중에 보낼 팩스를 예약하고 전화번호부 연락처를 설정하여 자주 사용하는 번호로 빠르고 간편하게 팩스를 전송할 수 있습니다. 프린터 제어판에서 팩스의 명암 대비와 해상도를 비롯한 여러 가지 팩스 옵션을 설정할 수도 있습니다.

 **참고:** 팩스 작업을 시작하려면, 먼저 프린터를 팩스 작업에 맞게 설정했는지 확인하십시오. 프린터 제어판에서 팩스 설정 테스트를 실행하여 팩스가 올바르게 설정되었는지 확인할 수 있습니다.

팩스 설정 및 검사에 대해 자세히 알아보십시오. [온라인으로 자세한 내용을 알아보려면 여기를 클릭하십시오.](#)

- [팩스 보내기](#)
- [팩스 받기](#)
- [전화번호부 연락처 설정](#)
- [팩스 설정 변경](#)
- [팩스 및 디지털 전화 서비스](#)
- [VoIP\(Voice over Internet Protocol\)를 통한 팩스 전송](#)
- [보고서 사용](#)

팩스 보내기

사용자의 상황과 필요에 따라 다양한 방법으로 팩스를 보낼 수 있습니다.

- [표준 팩스 전송](#)
- [컴퓨터에서 표준 팩스 보내기](#)
- [전화기로 팩스 전송](#)
- [모니터 다이얼을 사용하여 팩스 보내기](#)
- [메모리에서 팩스 보내기](#)
- [여러 수신자에게 팩스 보내기](#)
- [오류 수정 모드로 팩스 보내기](#)

표준 팩스 전송

프린터 제어판을 사용하여 한 페이지나 여러 페이지의 흑백 또는 컬러 팩스를 쉽게 보낼 수 있습니다.

 **참고:** 팩스 전송을 확인하는 인쇄 메시지가 필요하면 팩스 전송 확인 기능을 사용합니다.

프린터 제어판에서 표준 팩스를 보내려면

1. 원본 인쇄면을 문서 공급기에 위로 향하게 하여 넣거나 스캐너 유리의 오른쪽 앞면 모서리에 아래로 향하게 하여 놓습니다.
2. 프린터 제어판 디스플레이에서 **팩스** 를 누릅니다.

3. 지금 보내기를 누릅니다.
4. 팩스 번호 입력 또는  (전화번호부)을(를) 누릅니다.
5. 표시되는 화면 키패드를 사용하여 팩스 번호를 입력하거나 전화번호부 연락처를 선택하거나 이전의 발신 또는 수신된 번호를 선택합니다.

※ **힌트:** 입력할 팩스 번호에 대기 시간을 추가하려면 디스플레이에 대시(-)가 나타날 때까지 *를 반복해서 누릅니다.

6. 흑백 또는 컬러 를 누릅니다.

※ **힌트:** 수신인이 팩스 품질 문제를 보고하면 팩스의 해상도나 대비를 변경해 보십시오.

컴퓨터에서 표준 팩스 보내기

인쇄 과정을 거치지 않고 컴퓨터에서 직접 문서를 팩스 전송할 수 있습니다.

이 기능을 사용하려면 컴퓨터에 HP 프린터 소프트웨어가 설치되어 있고, 프린터가 전화선에 연결되어 있고, 팩스 기능이 설정되어 있고 올바르게 작동하고 있는지 확인합니다.

컴퓨터에서 표준 팩스를 보내려면 (Windows)

1. 팩스를 보낼 컴퓨터에서 문서를 엽니다.
2. 소프트웨어 응용 프로그램의 **파일** 메뉴에서 **인쇄**를 클릭합니다.
3. 이름 목록에서 이름에 **“fax”**가 포함된 프린터를 선택합니다.
4. 설정을 변경하려면(예: 흑백 팩스나 컬러 팩스로 문서 보내기를 선택하는 경우) **등록 정보** 대화 상자를 여는 버튼을 클릭합니다. 소프트웨어 응용 프로그램에 따라 이 버튼의 이름은 **등록 정보, 옵션, 프린터 설정, 프린터** 또는 **환경 설정**이 됩니다.
5. 설정을 변경한 후에는 **확인**을 클릭합니다.
6. **인쇄** 또는 **확인**을 클릭합니다.
7. 받는 사람의 팩스 번호와 기타 정보를 입력하고 팩스에 대한 추가 설정을 변경한 다음, **팩스 보내기**를 클릭합니다. 프린터에서 팩스 번호로 접속하고 문서를 팩스로 보내기 시작합니다.

컴퓨터에서 표준 팩스를 보내려면 (OS X)

1. 팩스를 보낼 컴퓨터에서 문서를 엽니다.
2. 소프트웨어의 **파일** 메뉴에서 **인쇄**를 클릭합니다.
3. 이름에 **“(Fax)”**가 있는 프린터를 선택합니다.
4. 팩스 번호 항목이 들어 있는 연락처에서 팩스 번호나 이름을 입력합니다.
5. 팩스 정보를 모두 채우면 **팩스**를 클릭합니다.

전화기로 팩스 전송

내선 전화기로 팩스를 전송할 수 있습니다. 그러면 팩스를 전송하기 전에 예정된 수신자와 통화할 수 있습니다.

내선 전화기로 팩스를 전송하려면

1. 원본 인쇄면을 문서 공급기에 위로 향하게 하여 넣거나 스캐너 유리의 오른쪽 앞면 모서리에 아래로 향하게 하여 놓습니다.
2. 프린터에 연결된 전화기의 키패드를 사용하여 전화를 겁니다.
수신자가 전화를 받으면 팩스 신호음을 듣고 나서 수신자에게 팩스기로 팩스를 받아야 한다고 알려주십시오. 팩스기가 전화에 응답하면 수신 팩스기의 팩스 신호음이 들립니다.
3. 프린터 제어판 디스플레이에서 **팩스** 를 누릅니다.
4. **팩스 보내기** 을 누릅니다.
5. 팩스를 보낼 준비가 되었으면 **흑백** 또는 **컬러** 를 누릅니다.
팩스를 전송하는 동안 전화는 무음 상태가 됩니다. 수신자와 통화를 계속하려면 전송이 완료될 때까지 전화를 끊지 마십시오. 수신자와 통화를 계속할 필요가 없으면 팩스가 전송을 시작하자마자 전화를 끊어도 됩니다.

모니터 다이얼을 사용하여 팩스 보내기

모니터 다이얼을 사용하여 팩스를 보내면 프린터의 스피커를 통해 발신음, 전화 메시지 또는 여러 다른 소리를 들을 수 있습니다. 이 기능을 사용하여 다이얼 속도를 조절하고 전화를 거는 동안 메시지에 응답할 수 있습니다.

 **힌트:** 전화 카드를 사용하여 PIN을 빠르게 입력하지 않으면 프린터에서 팩스 톤을 너무 빨리 보내기 시작하여 전화 카드 서비스에서 PIN을 인식하지 못할 수도 있습니다. 그럴 경우 전화번호부 연락처를 만들어 전화 카드에 대한 PIN을 저장할 수 있습니다. 자세한 내용은 [37페이지의 전화번호부 연락처 설정](#) 을 참조하십시오.



 **참고:** 다이얼 톤을 들어 보고 볼륨이 켜져 있는지 확인하십시오.

프린터 제어판에서 모니터 다이얼을 사용하여 팩스를 보내려면

1. 원본 인쇄면을 문서 공급기에 위로 향하게 하여 넣거나 스캐너 유리의 오른쪽 앞면 모서리에 아래로 향하게 하여 놓습니다.
2. 프린터 제어판 디스플레이에서 **팩스** 를 누릅니다.
3. **지금 보내기** 를 누릅니다.
4. **흑백** 또는 **컬러** 를 누릅니다.
5. **팩스 번호 입력** 또는  (**전화번호부**) 을(를) 누릅니다.
6. 표시되는 화면 키패드를 사용하여 팩스 번호를 입력하거나 전화번호부 연락처를 선택하거나 이전의 발신 또는 수신된 번호를 선택합니다.

 **힌트:** 입력할 팩스 번호에 대기 시간을 추가하려면 디스플레이에 대시(-)가 나타날 때까지 *를 반복해서 누릅니다.

7. 메시지가 나타나는 경우 지시를 따르십시오.

 **힌트:** 전화 카드를 사용하여 팩스를 보내고 전화번호부 연락처로 전화 카드 PIN을 저장한 경우, PIN을 입력하라는 메시지가 표시되면  (**전화번호부**) 를 눌러 PIN을 저장한 전화번호부 연락처를 선택합니다.

수신 팩스기가 응답하면 팩스가 보내집니다.

메모리에서 팩스 보내기

흑백 팩스를 메모리로 스캔한 다음 메모리에서 팩스를 보낼 수 있습니다. 이 기능은 걸려고 하는 팩스 번호가 통화 중이거나 일시적으로 사용할 수 없는 경우 유용합니다. 이 프린터는 원본을 메모리에 스캔하고 수신하는 팩스기에 연결할 수 있게 될 때 팩스를 보냅니다. 이 프린터에서 페이지를 메모리로 스캔한 후에는 문서 공급기 용지함 또는 스캐너 유리에서 원본을 즉시 빼낼 수 있습니다.

 **참고:** 흑백 팩스만을 메모리에서 전송할 수 있습니다.

메모리에서 팩스를 보내려면

1. 스캔 및 팩스 방법이 켜져 있는지 확인합니다.
 - a. 프린터 제어판 디스플레이에서 **팩스** 를 누릅니다.
 - b. **설정** 를 누른 후 **기본 설정** 를 누릅니다.
 - c. **스캔 및 팩스 방법** 을 커짐으로 설정합니다.
2. 원본 인쇄면을 문서 공급기에 위로 향하게 하여 넣거나 스캐너 유리의 오른쪽 앞면 모서리에 아래로 향하게 하여 놓습니다.
3. 프린터 제어판 디스플레이에서 **팩스** 를 누릅니다.
4. **지금 보내기** 를 누릅니다.
5. **팩스 번호 입력** 또는  (**전화번호부**) 을(를) 누릅니다.
6. 표시되는 화면 키패드를 사용하여 팩스 번호를 입력하거나 전화번호부 연락처를 선택하거나 이전의 발신 또는 수신된 번호를 선택합니다.

 **힌트:** 입력할 팩스 번호에 대기 시간을 추가하려면 디스플레이에 대시(-)가 나타날 때까지 *를 반복해서 누릅니다.

7. **흑백** 을 누릅니다.
팩스 수신기를 사용할 수 있을 때 프린터가 팩스를 전송합니다.

여러 수신자에게 팩스 보내기

두 명 이상의 수신자로 구성된 그룹 전화번호부 연락처를 만들어 여러 수신자에게 팩스를 전송할 수 있습니다.

그룹 전화번호부를 사용하여 여러 수신자에게 팩스를 전송하려면

1. 원본 인쇄면을 문서 공급기에 위로 향하게 하여 넣거나 스캐너 유리의 오른쪽 앞면 모서리에 아래로 향하게 하여 놓습니다.
2. 프린터 제어판 디스플레이에서 **팩스** 를 누릅니다.
3. **지금 보내기** 를 누릅니다.
4.  (**전화번호부**) 를 누릅니다.
5. **그룹 연락처** 를 누릅니다.
6. 그룹 전화번호부 연락처의 이름을 누릅니다.
7. **팩스 보내기** 을 누릅니다.

 **힌트:** 수신인이 팩스 품질 문제를 보고하면 팩스의 해상도나 대비를 변경해 보십시오.

오류 수정 모드로 팩스 보내기

오류 수정 모드 (ECM)는 전송 중에 발생하는 오류를 검색하고 오류가 있는 부분을 다시 전송해줄 것을 자동으로 요청함으로써 전화 회선 불량으로 인한 데이터 손실을 예방합니다. 전화 회선이 양호할 때는 전화 요금에 아무런 영향이 없으며, 오히려 요금이 절감될 수도 있습니다. 불량 전화 회선에서는 **ECM**으로 인해 전송 시간과 전화 요금이 늘지만, 데이터를 훨씬 안정적으로 보냅니다. 기본 설정은 **켜기**입니다. **ECM**으로 인해 전화 요금이 상당히 증가하거나 요금을 줄이는 대신 품질 불량을 받아들일 수 있는 경우에만 **ECM**을 끄십시오.

ECM을 끌 경우:

- 보내고 받는 팩스의 품질과 전송 속도에 영향을 미칩니다.
- **팩스 속도**가 **중간**으로 자동 설정됩니다.
- 팩스가 더 이상 컬러로 송수신되지 않습니다.

제어판에서 **ECM** 설정을 변경하려면

1. 프린터 제어판 디스플레이에서 **팩스**를 누릅니다.
2. **설정**을 누릅니다.
3. **기본 설정**을 누릅니다.
4. **오류 수정 모드 (오)**로 스크롤하고 **눌러 기능을 켜거나 끕니다.**

팩스 받기

팩스를 자동 또는 수동으로 수신할 수 있습니다. **자동 수신** 옵션을 끄면 팩스를 수동으로 받아야 합니다. **자동 수신** 옵션을 켜면(기본 설정) **응답 전 벨 횟수** 설정으로 지정한 횟수만큼 벨이 울린 후 프린터가 자동으로 수신 전화에 응답하고 팩스를 받습니다.(기본 **응답 전 벨 횟수** 설정은 5회입니다.)

프린터의 용지 설정이 리갈로 지정되어 있지 않을 때 리갈 크기 이상의 팩스를 받으면 프린터가 용지함에 넣은 용지 크기에 맞춰 팩스 크기를 축소합니다. **자동 축소** 기능을 해제한 경우 프린터는 이 팩스를 두 페이지에 인쇄합니다.

 **참고:** 팩스가 도착할 때 문서를 복사 중인 경우, 복사가 완료될 때까지 팩스가 프린터 메모리에 저장됩니다.

- [수동으로 팩스 받기](#)
- [팩스 백업 설정](#)
- [메모리에서 수신 팩스 다시 인쇄](#)
- [다른 번호로 팩스 전달](#)
- [수신 팩스에 자동 축소 설정](#)
- [원하지 않는 팩스 번호 차단](#)

수동으로 팩스 받기

통화하는 도중에 연결된 상태에서 상대방이 보내는 팩스를 받을 수 있습니다. 송수화기를 들어 통화하거나 팩스 신호음이 들리는지 확인할 수 있습니다.

프린터(2-EXT 포트)에 바로 연결된 전화로 팩스를 수동으로 받을 수 있습니다.

팩스를 수동으로 받으려면

1. 프린터가 켜져 있고 기본 용지함에 용지를 넣었는지 확인합니다.
2. 문서 공급기 용지함에서 원본을 제거합니다.
3. 프린터가 응답하기 전에 수신 전화에 먼저 응답하려면 **응답 전 벨 횟수** 설정을 높은 숫자로 설정합니다. 또는 프린터에서 걸려오는 전화에 자동으로 응답하지 않도록 **자동 수신** 설정을 해제합니다.
4. 현재 송신자의 전화에 연결되어 있으면 송신자에게 송신 팩스기의 **시작** 을 누르라고 알려줍니다.
5. 송신 팩스기의 팩스 신호음이 들리면 다음을 수행합니다.
 - a. 프린터 제어판 디스플레이에서 **팩스** 를 누르고, **전송 및 수신** 을 누른 후, **즉시 수신** 을 누릅니다.
 - b. 프린터에서 팩스 수신을 시작하면 전화를 끊거나 통화를 계속할 수 있습니다. 팩스를 전송하는 동안 전화 회선은 무음 상태입니다.

팩스 백업 설정

환경 설정과 보안 요구 사항에 따라 수신한 팩스를 모두 저장하거나, 프린터에 오류가 발생한 동안 수신한 팩스만 저장하거나, 수신한 팩스를 모두 저장하지 않도록 프린터를 설정할 수 있습니다.

프린터 제어판에서 팩스 백업을 설정하려면

1. 프린터 제어판 디스플레이에서 **팩스** 를 누릅니다.
2. **설정** 을 누릅니다.
3. **기본 설정** 을 누릅니다.
4. **팩스 수신 백업** 을 누릅니다.
5. **필수 설정** 을 누릅니다.

켜기	기본 설정입니다. 팩스 백업 이 켜기 인 경우 프린터에서 수신한 팩스를 모두 메모리에 저장합니다. 이렇게 하면 최근에 인쇄된 팩스가 아직 메모리에 저장되어 있는 경우 그 중 최대 30 개 까지 다시 인쇄할 수 있습니다. 참고: 프린터 메모리 용량이 적을 때는 새 팩스를 수신할 때 인쇄된 팩스 중 가장 오래된 것부터 덮어씁니다. 메모리가 인쇄되지 않은 팩스로 가득 차게 되면 프린터가 수신 팩스 호출에 대한 응답을 중지합니다. 참고: 컬러 사진과 같이 크기가 너무 큰 팩스를 수신한 경우에는 메모리 제한 때문에 메모리에 저장되지 않을 수 있습니다.
오류 시에만	(예를 들어, 프린터에서 용지를 다 쓴 경우) 프린터가 팩스를 인쇄하지 못하는 오류가 있을 때만 메모리에 팩스를 저장하도록 합니다. 사용 가능한 메모리가 남아 있는 한 프린터는 수신 팩스를 계속 저장합니다. (메모리가 가득 차게 되면 프린터가 수신 팩스 호출에 대한 응답을 중지합니다.) 오류 상태가 해결되면 메모리에 저장된 팩스가 자동으로 인쇄된 다음 메모리에서 삭제됩니다.
끄기	팩스가 전혀 메모리에 저장되지 않습니다. 예를 들어, 보안을 위해 팩스 백업 을 끄고 싶을 때가 있을 것입니다. 프린터에서 인쇄하지 못하게 되는 오류가 발생하는 경우(예: 프린터 용지 부족) 프린터는 수신 팩스 호출에 대한 응답을 중지합니다.

메모리에서 수신 팩스 다시 인쇄

수신된 팩스가 인쇄되지 않은 경우 메모리에 저장됩니다.

 **참고:** 메모리가 꽉 차면 메모리에서 팩스를 인쇄 또는 삭제해야 새 팩스를 수신할 수 있습니다. 보안 또는 개인 정보 보호를 위해 메모리의 팩스를 삭제할 수도 있습니다.

메모리에 있는 팩스의 크기에 따라 아직 메모리에서 인쇄되지 않은 최근 수신 팩스를 최대 30개까지 다시 인쇄할 수 있습니다. 예를 들어 마지막 인쇄한 사본을 분실했을 때 팩스를 다시 인쇄해야 할 수 있습니다.

프린터 제어판에서 메모리의 팩스를 다시 인쇄하려면

1. 기본 용지함에 용지를 넣습니다.
2. 프린터 제어판 디스플레이에서 **팩스** 를 누릅니다.
3. **다시 인쇄**를 누릅니다.
4. 다시 인쇄할 팩스를 선택합니다.
5. **인쇄**를 누릅니다.

다른 번호로 팩스 전달

팩스를 다른 팩스 번호로 전달하도록 프린터를 설정할 수 있습니다. 팩스는 이전에 전송된 형태에 상관 없이 무조건 흑백으로 전달됩니다.

전달하는 번호가 수신 가능한 번호인지 확인해 보는 것이 좋습니다. 시험 팩스를 보내 해당 팩스에서 팩스를 전달 받을 수 있는지 확인해 보십시오.

프린터 제어판에서 팩스를 전달하려면

1. 프린터 제어판 디스플레이에서 **팩스** 를 누릅니다.
2. **설정** 을 누릅니다.
3. **기본 설정** 을 누릅니다.
4. **팩스 전송**을 누릅니다.
5. 팩스를 인쇄하고 전달하려면 **켜짐(인쇄 및 전달)**을 누르고, 팩스를 전달하려면 **켜짐(전달)**을 선택합니다.

 **참고:** 프린터가 지정된 팩스기로 팩스를 전달할 수 없는 경우(예: 팩스기가 켜지지 않은 경우) 프린터는 팩스를 인쇄합니다. 수신된 팩스에 대한 오류 보고서를 인쇄하도록 프린터를 설정하면 프린터에서 오류 보고서도 인쇄합니다.

6. 메시지가 표시되면 전달된 팩스를 받도록 지정된 팩스기의 번호를 입력한 다음 **완료** 를 누릅니다. 다음 정보를 요구하는 메시지가 표시되면 이를 입력합니다. 시작 날짜, 시작 시간, 종료 날짜, 종료 시간
7. 팩스 전달 기능이 작동됩니다. **확인** 를 눌러 확인합니다.

팩스 전달이 설정되어 있을 때 프린터의 전원이 꺼지면 팩스 전달 설정과 전화 번호가 저장됩니다. 프린터 전원이 복원될 때 팩스 전달 설정은 여전히 **켜기** 입니다.

 **참고:** **팩스 전달** 메뉴에서 **끄기** 를 선택하여 팩스 전달을 취소할 수 있습니다.

수신 팩스에 자동 축소 설정

자동 축소 설정은 프린터에서 넣은 용지 크기보다 훨씬 큰 팩스를 받았을 경우 처리 방법을 지정합니다. 이 설정은 기본적으로 **켜져** 있어 가급적이면 수신 팩스의 이미지가 한 페이지에 맞게 축소됩니다. 이 기

능을 끄면 첫 번째 페이지에 들어 가지 않는 정보는 두 번째 페이지에 인쇄됩니다. **자동 축소** 는 기본 용지함에 레터 크기의 용지가 들어 있을 때 리갈 크기의 팩스를 받는 경우에 유용합니다.

프린터 제어판에서 자동 축소를 설정하려면

1. 프린터 제어판 디스플레이에서 **팩스** 를 누릅니다.
2. **설정** 을 누릅니다.
3. **기본 설정** 을 누릅니다.
4. **자동 축소** 을 눌러 켜거나 끕니다.

 **참고:** 자동 축소 기능을 끄면 양면 팩스 인쇄 기능도 꺼집니다.

원하지 않는 팩스 번호 차단

전화 사업자를 통해 호출자 ID 서비스에 가입하면 특정 팩스 번호를 차단하여 그 번호로 수신되는 팩스를 프린터에서 수신되지 않도록 할 수 있습니다. 수신 팩스 호출이 수신될 때 프린터는 정크 팩스 번호 목록과 수신 번호를 비교하여 해당 호출을 차단해야 하는지 결정합니다. 번호가 차단된 팩스 번호 목록의 번호와 일치하면 이 팩스는 수신되지 않습니다. (차단할 수 있는 최대 팩스 번호 수는 모델에 따라 다릅니다).

 **참고:** 이 기능이 모든 국가/지역에서 지원되는 것은 아닙니다. 이 기능을 지원하지 않는 국가/지역에서는 **정크 팩스 차단** 이 **기본 설정** 메뉴에 나타나지 않습니다.

 **참고:** 발신자 ID 목록에 추가된 전화 번호가 없는 경우, 사용자가 전화 회사에 발신자 표시 서비스에 등록되지 않은 것으로 간주됩니다.

정크 팩스 목록에 특정 팩스 번호를 추가하여 차단하고, 정크 팩스 목록에서 특정 팩스 번호를 삭제하여 해당 번호를 차단 해제하고, 차단된 정크 팩스 번호 목록을 인쇄할 수 있습니다.

정크 팩스 목록에 번호를 추가하려면

1. 프린터 제어판 디스플레이에서 **팩스** 를 누릅니다.
2. **설정** 을 누릅니다.
3. **기본 설정** 을 누릅니다.
4. **정크 팩스 차단** 를 누릅니다.
5. **+(덧셈 기호)**를 누릅니다.
6. 다음 중 하나를 수행합니다.
 - 호출 기록 목록에서 차단할 팩스 번호를 선택하려면  (수신 호출 기록)을 누릅니다.
 - 차단할 팩스 번호를 직접 입력하고 **추가**를 누릅니다.

 **참고:** 수신된 팩스의 팩스 머리말에 표시되는 팩스 번호가 아니라 제어판 디스플레이에 표시되는 팩스 번호를 입력해야 합니다. 두 번호가 다를 수 있습니다.

정크 팩스 목록에서 번호를 삭제하려면

팩스 번호를 더 이상 차단하지 않으려면 정크 팩스 목록에서 해당 번호를 삭제할 수 있습니다.

1. 프린터 제어판 디스플레이에서 **팩스** 를 누릅니다.
2. **설정** 을 누릅니다.

3. 기본 설정 을 누릅니다.
4. 정크 팩스 차단 를 누릅니다.
5. 삭제할 번호를 선택한 다음 삭제를 누릅니다.

전화번호부 연락처 설정

자주 사용하는 팩스 번호를 전화번호부 연락처로 설정할 수 있습니다. 이 방법으로 프린터 제어판에서 빠르게 번호를 입력할 수 있습니다.

힌트: 프린터 제어판에서 전화번호부 연락처를 작성하고 관리할 뿐만 아니라 프린터 및 프린터 EWS와 함께 제공된 HP 소프트웨어를 비롯한 컴퓨터에서 사용 가능한 도구를 이용할 수도 있습니다. 자세한 내용은 [61페이지의 고급 프린터 관리 도구\(네트워크 프린터\)](#)을 참조하십시오.

- [전화번호부 연락처 설정 및 변경](#)
- [그룹 전화번호부 연락처 설정 및 변경](#)
- [전화번호부 연락처 삭제](#)

전화번호부 연락처 설정 및 변경

팩스 번호를 전화번호부 연락처로 저장할 수 있습니다.



전화번호부 연락처를 설정하려면

1. 프린터 제어판 디스플레이에서 **팩스** 를 누릅니다.
2. **지금 보내기**를 누릅니다.
3.  (**전화번호부**)를 누릅니다.
4. **연락처**를 누릅니다.
5. **+**(덧셈 기호)를 눌러 연락처를 추가합니다.
6. 이름을 누른 후, 전화번호부 연락처의 이름을 입력하고 **완료** 를 누릅니다.
7. 번호를 누르고 전화번호부 연락처의 팩스 번호를 입력한 다음 **완료** 을(를) 누릅니다.

참고: 일시 중지나 지역 번호, PBX 시스템 외부 번호에 대한 액세스 코드(대개 **9** 또는 **0**), 시외 전화 지역 번호와 같은 필요한 번호를 입력했는지 확인하십시오.

8. **추가**를 누릅니다.

전화번호부 연락처를 변경하려면

1. 프린터 제어판 디스플레이에서 **팩스** 를 누릅니다.
2. **지금 보내기**를 누릅니다.
3.  (**전화번호부**)를 누릅니다.
4. **연락처**를 누릅니다.
5.  (**편집**)을 눌러 연락처를 편집합니다.
6. 편집할 전화번호부 연락처를 누릅니다.

7. 이름을 누른 후, 전화번호부 연락처의 이름을 편집하고 **완료** 를 누릅니다.
8. 번호를 누르고 전화번호부 연락처의 팩스 번호를 편집한 다음 **확인**을 누릅니다.

 **참고:** 일시 중지나 지역 번호, PBX 시스템 외부 번호에 대한 액세스 코드(대개 9 또는 0), 시외 전화 지역 번호와 같은 필요한 번호를 입력했는지 확인하십시오.

9. **완료** 을 누릅니다.

그룹 전화번호부 연락처 설정 및 변경



팩스 번호의 그룹을 그룹 전화번호부 연락처로 저장할 수 있습니다.

그룹 전화번호부 연락처를 설정하려면

 **참고:** 그룹 전화번호부 연락처를 생성하기 전에 적어도 한 개 이상의 전화번호부 연락처가 생성되어 있어야 합니다.

1. 프린터 제어판 디스플레이에서 **팩스** 를 누릅니다.
2. **지금 보내기**를 누릅니다.
3.  (**전화번호부**)를 누릅니다.
4. **그룹 연락처**를 누릅니다.
5. **+** (**덧셈 기호**)를 눌러 그룹을 추가합니다.
6. 이름을 누른 후, 그룹의 이름을 입력하고 **완료** 를 누릅니다.
7. 수를 누르고 이 그룹에 포함할 전화번호부 연락처를 선택한 다음 **선택**을 누릅니다.
8. **만들기**를 누릅니다.

그룹 전화번호부 연락처를 변경하려면

1. 프린터 제어판 디스플레이에서 **팩스** 를 누릅니다.
2. **지금 보내기**를 누릅니다.
3.  (**전화번호부**)를 누릅니다.
4. **그룹 연락처**를 누릅니다.
5.  (**편집**)을 눌러 그룹을 편집합니다.
6. 편집할 그룹 전화번호부 연락처를 누릅니다.
7. 이름을 누른 후, 그룹 전화번호부 연락처의 이름을 편집하고 **완료** 를 누릅니다.
8. 수를 누릅니다.
9. 이 그룹에서 삭제할 전화번호부 연락처를 선택 취소하거나 **+** (**덧셈 기호**)를 눌러 이 그룹에 추가합니다.
10. **완료** 을 누릅니다.

전화번호부 연락처 삭제

전화번호부 연락처 또는 그룹 전화번호부 연락처를 삭제할 수 있습니다.

1. 프린터 제어판 디스플레이에서 **팩스** 를 누릅니다.
2. **지금 보내기**를 누릅니다.
3.  (**전화번호부**)를 누릅니다.
4. **연락처** 또는 **그룹 연락처**를 누릅니다.
5. (**편집**)을 누릅니다.
6. 삭제할 전화번호부 연락처 또는 그룹 연락처의 이름을 누릅니다.
7. **삭제**를 누릅니다.
8. **예**를 눌러 확인합니다.

팩스 설정 변경

프린터에 동봉된 사용 설명서의 단계를 완료한 후 다음 단계를 사용하여 초기 설정을 변경하거나 팩스를 보낼 다른 옵션을 구성하십시오.

- [팩스 머리글 구성](#)
- [응답 모드 설정\(자동 응답\)](#)
- [응답 전 벨 횟수 설정](#)
- [다른 벨소리에 대한 응답 벨소리 패턴 변경](#)
- [전화 거는 방식 설정](#)
- [재다이얼 옵션 설정](#)
- [팩스 속도 설정](#)
- [팩스 소리 크기 설정](#)

팩스 머리글 구성

보내는 모든 팩스 상단의 팩스 머리글에는 보내는 사람의 이름과 팩스 번호가 인쇄됩니다. 프린터와 함께 제공되는 HP 소프트웨어를 사용하여 팩스 머리글을 설정하는 것이 좋습니다. 또한 여기서 설명하는 것처럼 프린터 제어판에서 팩스 머리글을 설정할 수도 있습니다.

 **참고:** 일부 국가/지역에서는 팩스 머리글 정보가 법적 요구사항입니다.

팩스 머리글을 설정하거나 변경하려면

1. 프린터 제어판 디스플레이에서 **팩스** 를 누릅니다.
2. **설정** 를 누른 후 **기본 설정** 를 누릅니다.
3. **팩스 머리글**을 누릅니다.
4. 개인 또는 회사 이름을 입력한 다음 **완료** 를 누릅니다.
5. 팩스 번호를 입력한 다음 **완료** 를 누릅니다.

응답 모드 설정(자동 응답)

자동 모드는 프린터가 걸려오는 전화에 응답할지 결정합니다.

- 프린터가 팩스에 자동으로 응답하게 하려면 설정을 켭니다. 그러면 프린터가 걸려오는 모든 전화와 팩스에 응답합니다. **자동 수신**
- **자동 수신** 설정을 끄면 팩스를 **수동으로** 받습니다. 걸려오는 팩스 전화에 직접 응답해야 합니다. 그렇지 않으면 프린터가 팩스를 받지 않습니다.

응답 모드를 설정하려면

1. 프린터 제어판 디스플레이에서 **팩스** 를 누릅니다.
2. **설정** 를 누른 후 **기본 설정** 를 누릅니다.
3. **자동 수신** 을 눌러 켜거나 끕니다.

홈 화면에서  (**팩스 상태** 아이콘)을 눌러 이 기능에 액세스할 수도 있습니다.

응답 전 벨 횟수 설정

자동 수신 설정을 켜 경우 걸려오는 전화에 자동으로 응답하기 전에 울려야 하는 벨 횟수를 지정할 수 있습니다.

프린터와 같은 전화 회선에 자동 응답기가 있는 경우 프린터보다 먼저 자동 응답기가 응답하기를 원하므로 **응답 전 벨 횟수** 설정이 중요합니다. 이렇게 하려면 프린터의 응답 전 벨 횟수가 자동 응답기의 응답 전 벨 횟수보다 많아야 합니다.

예를 들어 자동 응답기의 벨 횟수를 낮게 설정하고 프린터가 최대 벨 횟수에서 응답하도록 설정합니다. (최대 벨 횟수는 국가/지역마다 다릅니다.) 이렇게 설정하면 자동 응답기는 전화에 응답하고 프린터는 회선을 모니터합니다. 프린터가 팩스 신호를 감지하면 팩스를 받습니다. 전화가 음성 전화인 경우 자동 응답기는 수신 메시지를 녹음합니다.

응답 전 벨 횟수를 설정하려면

1. 프린터 제어판 디스플레이에서 **팩스** 를 누릅니다.
2. **설정** 를 누른 후 **기본 설정** 를 누릅니다.
3. **응답 전 벨 횟수** 을 누릅니다.
4. 벨소리 횟수를 누릅니다.
5. **완료** 를 눌러 설정을 적용합니다.

다른 벨소리에 대한 응답 벨소리 패턴 변경

많은 전화 회사에서는 전화선 한 개에서 여러 개의 전화 번호를 사용할 수 있도록 다른 벨소리 기능을 제공합니다. 이 서비스에 가입하면 전화 번호별로 벨소리 패턴이 달라집니다. 특정 벨소리 패턴으로 걸려 오는 전화에 응답하도록 프린터를 설정할 수 있습니다.

다른 벨소리를 사용하는 전화선에 프린터를 연결한 경우 전화 회사에 요청하여 음성 전화와 팩스 전화에 각각 다른 벨소리 패턴을 지정하십시오. 팩스 번호에는 이중 또는 삼중 벨소리를 사용하는 것이 좋습니다. 프린터가 지정한 벨소리 패턴을 감지하면 전화에 응답하고 팩스를 수신합니다.

 **힌트:** 프린터 제어판의 벨소리 패턴 감지 기능을 사용하여 다른 벨소리로 설정할 수도 있습니다. 이 기능을 사용하면 프린터에서 걸려오는 전화의 벨소리 패턴을 인식하고 녹음하여 이 전화를 기준으로 전화 회사가 팩스 전화에 할당한 다른 벨소리 패턴인지 자동으로 확인합니다.

다른 벨소리 서비스에 가입하지 않은 경우 기본 벨소리 패턴인 **모든 벨소리** 를 사용합니다.

 **참고:** 대표 전화 번호의 수화기가 내려져 있으면 프린터에서 팩스를 받지 못합니다.

다른 벨소리에 대한 응답 벨소리 패턴을 변경하려면

1. 프린터가 자동으로 팩스 전화에 응답하도록 설정되어 있는지 확인합니다.
2. 프린터 제어판 디스플레이에서 **팩스** 를 누릅니다.
3. **설정** 을 누른 후 **기본 설정** 을 선택합니다.
4. **다른 벨소리** 를 누릅니다.

같은 전화 회선에 여러 번호가 있지 않는 한 이 설정을 변경하면 안 된다는 메시지가 나타납니다. **있음** 을 눌러 계속합니다.

5. 다음 중 하나를 수행합니다.
 - 전화 회사가 팩스 전화로 할당한 벨소리 패턴을 누릅니다.
 - **벨소리 패턴 감지** 를 누르고 프린터 제어판의 지시를 따릅니다.

 **참고:** 벨소리 패턴 감지 기능에서 벨소리 패턴을 감지할 수 없거나, 벨소리 패턴 감지가 완료되기 전에 이 기능을 취소하면 벨소리 패턴의 기본 설정이 **모든 벨소리** 로 자동 설정됩니다.

 **참고:** 내부와 외부 전화의 벨소리 패턴이 서로 다른 **PBX** 전화 시스템을 모두 사용 중인 경우 외부 번호에서 팩스 번호를 호출해야 합니다.

전화 거는 방식 설정

이 절차를 사용하여 전자식 전화 걸기 또는 기계식 전화 걸기 모드를 설정합니다. 공장 출하시 기본값은 전자식입니다. 전화선이 전자식 전화 걸기를 사용할 수 없는 경우가 아니면 설정을 변경하지 마십시오.

 **참고:** 기계식 전화 걸기 옵션은 모든 국가/지역에서 사용할 수 있는 것은 아닙니다.

전화 거는 방식을 설정하려면

1. 프린터 제어판 디스플레이에서 **팩스** 를 누릅니다.
2. **설정** 를 누른 후 **기본 설정** 를 누릅니다.
3. **다이얼 유형** 을 누릅니다.
4. **톤또는 펄스** 를 눌러 선택합니다.

재다이얼 옵션 설정

수신하는 팩스 기기가 응답하지 않거나 통화 중이어서 팩스를 전송할 수 없으면 이 프린터는 재다이얼 옵션 설정에 맞게 재다이얼을 시도합니다. 다음 절차를 사용하여 옵션을 설정하거나 해제하십시오.

- **사용 시 재다이얼:** 이 옵션이 켜져 있고 프린터가 통화 중 신호를 받는 경우 자동으로 재다이얼합니다. 기본값은 **켜기** 입니다.
- **응답이 없을 때 재다이얼:** 이 옵션이 켜져 있으면 수신 중인 팩스기가 응답이 없는 경우 프린터가 자동으로 다시 겁니다. 기본값은 **끄기** 입니다.
- **연결 문제 발생 시 재다이얼:** 이 옵션이 켜져 있고 수신하는 팩스기에 연결 문제가 있는 경우 프린터에서 자동으로 재다이얼합니다. 연결 문제 발생 시 재다이얼은 메모리에서 팩스를 전송할 경우에만 작동합니다. 기본값은 **켜기** 입니다.

재다이얼 옵션을 설정하려면

1. 프린터 제어판 디스플레이에서 **팩스** 를 누릅니다.
2. **설정** 를 누른 후 **기본 설정** 를 누릅니다.
3. **자동 재다이얼** 을 누릅니다.
4. **사용 중인 경우 재다이얼, 응답이 없는 경우 재다이얼 또는 연결 문제 발생 시 재다이얼** 을(를) 누릅니다.

팩스 속도 설정

팩스를 주고 받을 때 프린터와 다른 팩스기 사이의 통신에 사용하는 팩스 속도를 설정할 수 있습니다. 다음 중 하나를 사용하는 경우 팩스 속도를 느린 속도로 설정해야 합니다.

- 인터넷 전화 서비스
- PBX(사설 교환기) 시스템
- VoIP(Voice over Internet Protocol)를 통한 팩스 전송
- ISDN(종합 정보 통신망) 서비스

팩스 전송 및 수신에 문제가 생기면 **팩스 속도** 를 늦춰서 사용해 보십시오. 다음 표는 사용 가능한 팩스 속도 설정을 나타냅니다.

팩스 속도 설정	팩스 속도
고속	v.34(33600보드)
중간	v.17(14400보드)
느림	v.29(9600보드)

팩스 속도를 설정하려면

1. 프린터 제어판 디스플레이에서 **팩스** 를 누릅니다.
2. **설정** 를 누른 후 **기본 설정** 를 누릅니다.
3. **팩스 속도** 를 누릅니다.
4. 선택할 옵션을 누릅니다.

팩스 소리 크기 설정

팩스음의 볼륨을 변경할 수 있습니다.

팩스 소리 볼륨을 설정하려면

1. 프린터 제어판 디스플레이에서 **팩스** 를 누릅니다.
2. **설정** 를 누른 후 **기본 설정** 를 누릅니다.
3. **볼륨** 을 누릅니다.
4. **작게, 크게 또는 끄기** 를 눌러 선택합니다.

팩스 및 디지털 전화 서비스

많은 전화 회사가 고객에게 다음과 같은 디지털 전화 서비스를 제공하고 있습니다.

- **DSL:** 전화 회사를 통한 DSL(디지털 가입자 회선) 서비스 (국가/지역에 따라 DSL을 ADSL이라고도 함)
- **PBX:** PBX(사설 교환기) 전화 시스템
- **ISDN:** ISDN(종합 정보 통신망) 시스템
- **VoIP:** 인터넷을 사용하여 프린터로 팩스를 보내고 받을 수 있는 저렴한 전화 서비스입니다. 이러한 방법을 VoIP(Voice over Internet Protocol)를 통한 팩스 전송이라고 부릅니다.

자세한 내용은 [43페이지의 VoIP\(Voice over Internet Protocol\)를 통한 팩스 전송](#)을 참조하십시오.

HP 프린터는 기존 아날로그 전화 서비스 사용에 맞게 설계되었습니다. DSL/ADSL, PBX 또는 ISDN과 같은 디지털 전화 환경인 경우 프린터에 팩스 설정 시 디지털-아날로그 필터나 변환기를 사용해야 할 수 있습니다.

 **참고:** HP는 프린터가 모든 디지털 서비스 회선이나 서비스 공급자, 모든 디지털 환경 또는 모든 디지털-아날로그 변환기와 호환된다고 보장하지는 않습니다. 해당 회선 서비스별 올바른 설정 옵션에 대해서는 전화 회사에 직접 문의하시는 것이 좋습니다.

VoIP(Voice over Internet Protocol)를 통한 팩스 전송

인터넷을 사용하여 프린터로 팩스를 송수신할 수 있는 저렴한 전화 서비스에 가입할 수 있습니다. 이러한 방법을 VoIP(Voice over Internet Protocol)를 통한 팩스 전송이라고 부릅니다.

다음은 VoIP 서비스 사용에 관한 지침사항입니다.

- 팩스 번호와 함께 특수 액세스 코드로 전화 거는 경우
- 인터넷에 연결되어 있고 팩스 연결을 위한 아날로그 전화 포트가 있는 IP 변환기가 있는 경우

 **참고:** 프린터에서 "1-LINE"이라는 레이블이 붙은 포트에 전화선을 연결해야만 팩스를 송수신할 수 있습니다. 즉, 인터넷 연결은 팩스 연결을 위한 일반적인 아날로그 전화 잭을 제공하는 변환기 상자나 전화 회사를 통해서 이루어져야 합니다.

 **힌트:** 인터넷 프로토콜 전화 시스템상의 기존 팩스 전송 지원은 제한적일 수 있습니다. 팩스 사용 시 문제가 발생하는 경우, 팩스 속도를 낮추거나 팩스 오류 수정 모드(ECM)를 비활성화합니다. 단, ECM을 끄면 컬러 팩스를 보내거나 받을 수 없습니다.

팩스 속도를 변경하는 방법에 대한 자세한 내용은 [42페이지의 팩스 속도 설정](#)을 참조하십시오. ECM 사용에 대한 자세한 내용은 [33페이지의 오류 수정 모드로 팩스 보내기](#)을 참조하십시오.

인터넷 팩스 전송에 관해 궁금한 점이 있으시면 인터넷 팩스 서비스 지원 부서나 가까운 서비스 제공업체로 문의해 자세한 지원을 받으시기 바랍니다.

보고서 사용

보내고 받는 각각의 팩스에 대해 오류 보고서와 확인 보고서를 자동으로 인쇄하도록 프린터를 설정할 수 있습니다. 또한 필요에 따라 시스템 보고서를 수동으로 인쇄할 수 있으며, 이런 보고서는 프린터에 대한 유용한 시스템 정보를 제공합니다.

기본적으로 프린터는 팩스 송수신에 문제가 있는 경우에만 보고서를 인쇄하도록 설정됩니다. 각 작업 후에 팩스를 올바르게 전송했는지 여부를 표시하는 확인 메시지가 제어판 디스플레이에 잠깐 나타납니다.

- ☞ **참고:** 보고서를 읽기가 어렵다면 제어판이나 HP 소프트웨어를 통해 추정 잉크량을 확인합니다. 자세한 내용은 [51페이지의 예상 잉크량 확인](#)을 참조하십시오.
- ☞ **참고:** 잉크 부족 경고 및 표시등은 잉크 교체가 필요함을 사전에 알리기 위한 목적으로만 표시됩니다. 잉크 부족 경고 메시지를 받으면 인쇄가 지연될 수도 있으므로 사용 가능한 교체 카트리지를 준비하십시오. 인쇄 품질이 허용 수준 이하로 떨어지기 전까지는 잉크 카트리지를 교체할 필요가 없습니다.
- ☞ **참고:** 프린트헤드와 잉크 카트리지 상태가 양호한지 그리고 올바르게 장착되었는지 확인합니다. 자세한 내용은 [51페이지의 카트리지 작업](#)을 참조하십시오.

이 단원에서는 다음 항목을 다룹니다.

- [팩스 확인 보고서 인쇄](#)
- [팩스 오류 보고서 인쇄](#)
- [팩스 로그 인쇄 및 보기](#)
- [팩스 기록 삭제](#)
- [마지막 팩스 작업의 자세한 내용 인쇄](#)
- [발신자 ID 보고서 인쇄](#)
- [호출 기록 보기](#)

팩스 확인 보고서 인쇄

팩스를 전송하거나 송수신할 때 확인 보고서를 인쇄할 수 있습니다. 기본 설정은 **켜짐(팩스 전송)**입니다. 이 설정이 꺼져 있으면 팩스가 송수신된 후에 제어판에 짧게 확인 메시지가 나타납니다.

- ☞ **참고:** **팩스를 보낼 때** 또는 **켜짐(팩스 전송 및 팩스 수신)**를 선택하면 팩스 전송 확인 보고서에 팩스 첫 페이지 이미지를 포함할 수 있고 **스캔 및 팩스** 옵션을 사용하면 팩스를 스캔하여 메모리에 전송할 수 있습니다.

팩스 전송 확인 기능을 사용하려면

1. 프린터 제어판 디스플레이에서 **설정** 를 누릅니다.
2. **설정** 을 누릅니다.
3. **보고서** 을 누른 후 **팩스 확인** 을 누릅니다.
4. 다음 옵션 중 하나를 눌러 선택합니다.

끄기	팩스를 성공적으로 전송 및 수신할 때 팩스 확인 보고서를 인쇄하지 않습니다. 기본 설정은 이와 같습니다.
팩스를 보낼 때	팩스를 전송할 때마다 팩스 확인 보고서를 인쇄합니다.
켜짐(팩스 수신)	팩스를 수신할 때마다 팩스 확인 보고서를 인쇄합니다.
켜짐(팩스 전송 및 팩스 수신)	팩스를 전송 및 수신할 때마다 팩스 확인 보고서를 인쇄합니다.

보고서에 팩스 이미지를 포함시키려면

1. 프린터 제어판 디스플레이에서 **팩스** 를 누릅니다.
2. **설정** 을 누릅니다.
3. **보고서** 을 누른 후 **팩스 확인** 을 누릅니다.

4. 팩스를 보낼 때 또는 켜짐(팩스 전송 및 팩스 수신) 를 누릅니다.
5. 이미지로 확인을 누릅니다.
6. 확인을 누릅니다.

팩스 오류 보고서 인쇄

전송 또는 수신 중에 오류가 발생할 때 보고서를 자동으로 인쇄하도록 프린터를 구성할 수 있습니다.

팩스 오류 보고서를 자동으로 인쇄하도록 프린터를 설정하려면

1. 프린터 제어판 디스플레이에서 **팩스** 를 누릅니다.
2. **설정** 을 누릅니다.
3. **보고서** 를 누르고 **팩스 오류 보고서** 를 누릅니다.
4. 다음 중 하나를 눌러 선택합니다.

켜짐(팩스 전송 및 팩스 수신)	팩스 오류가 발생할 때마다 인쇄합니다.
끄기	팩스 오류 보고서가 인쇄되지 않습니다.
팩스를 보낼 때	전송 오류가 발생할 때마다 인쇄합니다. 이것은 기본 설정입니다.
켜짐(팩스 수신)	수신 오류가 발생할 때마다 인쇄합니다.

팩스 로그 인쇄 및 보기

프린터에서 송수신한 팩스의 로그를 인쇄할 수 있습니다.

프린터 제어판에서 팩스 로그를 인쇄하려면

1. 프린터 제어판 디스플레이에서 **팩스** 를 누릅니다.
2. **설정** 를 누른 후 **보고서** 를 누릅니다.
3. **팩스 보고서 인쇄** 을 누릅니다.
4. **마지막 30 작업 팩스 로그** 를 누릅니다.
5. **인쇄** 를 눌러 인쇄를 시작합니다.

팩스 기록 삭제

팩스 로그를 삭제하면 메모리에 저장된 모든 팩스도 삭제됩니다.

팩스 로그를 지우는 방법

1. 프린터 제어판 디스플레이에서 **팩스** 를 누릅니다.
2. **설정** 을 누른 후 **도구** 를 누릅니다.
3. **팩스 로그 삭제** 를 누릅니다.

마지막 팩스 작업의 자세한 내용 인쇄

마지막 팩스 작업 보고서에는 마지막 팩스 작업에 대한 자세한 내용이 인쇄됩니다. 자세한 내용으로는 팩스 번호, 페이지 수, 팩스 상태 등이 있습니다.

마지막 팩스 작업 보고서를 인쇄하려면

1. 프린터 제어판 디스플레이에서 **팩스** 를 누릅니다.
2. **설정** 를 누른 후 **보고서** 를 누릅니다.
3. **팩스 보고서 인쇄** 을 누릅니다.
4. **마지막 트랜잭션 및 인쇄** 를 선택합니다.

발신자 ID 보고서 인쇄

호출자 ID 팩스 번호 목록을 인쇄할 수 있습니다.

발신자 ID 기록 보고서를 인쇄하려면

1. 프린터 제어판 디스플레이에서 **팩스** 를 누릅니다.
2. **설정** 를 누른 후 **보고서** 를 누릅니다.
3. **팩스 보고서 인쇄** 을 누릅니다.
4. **발신자 ID 보고서** 를 누릅니다.
5. **인쇄** 를 눌러 인쇄를 시작합니다.

호출 기록 보기

프린터의 모든 호출 목록을 볼 수 있습니다.

 **참고:** 호출 기록을 인쇄할 수 없습니다.

호출 기록을 보려면

1. 프린터 제어판 디스플레이에서 **팩스** 를 누릅니다.
2. **지금 보내기** 를 누릅니다.
3.  (**전화번호부**) 를 누릅니다.
4. **지원 요청 기록** 을 누릅니다.

6 웹 서비스 사용

- [웹 서비스란?](#)
- [웹 서비스 설정](#)
- [HP ePrint로 인쇄](#)
- [HP Printables 사용](#)
- [HP Connected 웹 사이트 사용](#)
- [웹 서비스 제거](#)

웹 서비스란?

ePrint

- **HP ePrint** 은(는) HP ePrint 지원 프린터에서 언제 어디서나 인쇄를 가능하게 하는 HP의 무료 서비스입니다. 프린터에서의 웹 서비스 활성화는 프린터에 할당된 이메일 주소로 이메일을 전송하는 것 만큼이나 간단합니다. 특별한 드라이버나 소프트웨어가 필요 없습니다. 이메일을 보낼 수 있다면 **ePrint** 를 이용해 어디서라도 인쇄할 수 있습니다.

HP Connected(www.hpconnected.com)에서 계정을 등록하고 나면, 로그인하여 **ePrint** 작업 상태를 확인하고 **ePrint** 프린터 대기열을 관리하고 인쇄할 프린터의 **ePrint** 전자 메일 주소의 사용 권한을 제어하고 **ePrint** 에 대한 도움말을 가져올 수 있습니다. **ePrint**

HP Printables

- **HP Printables**로 프린터에서 직접 사전 구성된 웹 콘텐츠를 쉽게 찾고 인쇄할 수 있습니다. 또한 웹에서 디지털로 문서를 스캔하고 저장할 수도 있습니다.
- HP Printables**는 쿠폰부터 가족 활동, 뉴스, 여행, 스포츠, 요리, 사진까지 광범위한 콘텐츠를 제공합니다. 일반 사진 사이트에서 온라인 이미지를 확인하고 인쇄할 수 있습니다.
- 어떤 **HP Printables**의 경우, 프린터에 앱 콘텐츠의 전달을 예약할 수도 있습니다.
- 사용자의 프린터를 위해 특별히 디자인된 사전 구성 콘텐츠는 텍스트와 그림이 잘리지 않고, 단 한 줄의 텍스트 때문에 추가 페이지를 만들 필요가 없습니다. 일부 프린터에서는 인쇄 미리보기 화면에서 용지를 선택하고 품질 설정도 할 수 있습니다.

웹 서비스 설정

웹 서비스를 설정하기 전에, 프린터가 무선 연결을 통해 인터넷에 연결되어 있는지를 확인해야 합니다. 웹 서비스를 설정하려면 다음 방법 중 하나를 사용합니다.

프린터의 제어판을 사용하여 웹 서비스를 설정하려면

1. 프린터 제어판 디스플레이에서 **HP Printables**를 누릅니다.
2. **웹 서비스를 활성화**를 선택합니다.
3. **허용** 을 눌러 웹 서비스 사용 조건에 동의하고 웹 서비스를 활성화합니다.

4. 자동 업데이트 화면에서 **있음** 을 눌러 프린터가 제품 업데이트를 자동으로 확인하고 설치하도록 합니다.

 **참고:** 프린터 업데이트가 가능하면 업데이트를 다운로드하고 설치한 후 프린터를 다시 시작합니다. 웹 서비스를 설정하려면 1단계부터 지침을 반복해야 합니다.

 **참고:** 프록시 설정 메시지가 뜨고 사용자의 네트워크가 프록시 설정을 사용하고 있다면 화면의 지시에 따라 프록시 서버를 설정합니다. 자세한 내용은 네트워크 관리자나 네트워크를 설정한 사람에게 문의하십시오.

5. 프린터가 서버에 연결되면 프린터는 정보 페이지를 인쇄합니다. 정보 페이지의 지침에 따라 설정을 완료합니다.

내장 웹 서버(EWS)를 사용하여 웹 서비스를 설정하려면

1. EWS를 엽니다. 자세한 내용은 [62페이지의 내장 웹 서버 열기](#)를 참조하십시오.
2. 웹 서비스 탭을 클릭합니다.
3. 웹 서비스 설정 섹션에서 **설정**, **계속**을 클릭하고 화면 지침에 따라 사용 조건을 승인합니다.
4. 메시지가 나타나면 프린터 업데이트를 확인하고 설치할 수 있도록 선택합니다.

 **참고:** 프린터 업데이트가 가능하면 업데이트를 다운로드하고 설치한 후 프린터를 다시 시작합니다. 웹 서비스를 설정하려면 단계 1부터 지침을 반복합니다.

 **참고:** 프록시 설정 메시지가 뜨고 사용자의 네트워크가 프록시 설정을 사용하고 있다면 화면의 지시에 따라 프록시 서버를 설정합니다. 자세한 내용은 네트워크 관리자나 네트워크를 설정한 사람에게 문의하십시오.

5. 프린터가 서버에 연결되면 프린터는 정보 페이지를 인쇄합니다. 정보 페이지의 지침에 따라 설정을 완료합니다.

HP 프린터 소프트웨어를 사용하여 웹 서비스를 설정하려면(Windows)

1. HP 프린터 소프트웨어를 엽니다. 자세한 내용은 [12페이지의 HP 프린터 소프트웨어 열기 \(Windows\)](#)를 참조하십시오.
2. 표시된 창에서 **인쇄, 스캔 및 팩스** 을 더블 클릭한 후, 인쇄에서 **프린터를 웹에 연결**을 선택합니다. 프린터의 홈 페이지(내장 웹 서버)가 열립니다.
3. 웹 서비스 탭을 클릭합니다.
4. 웹 서비스 설정 섹션에서 **설정**, **계속**을 클릭하고 화면 지시에 따라 사용 조건을 승인합니다.
5. 메시지가 나타나면 프린터 업데이트를 확인하고 설치할 수 있도록 선택합니다.

 **참고:** 프린터 업데이트가 가능하면 프린터는 업데이트를 다운로드하고 설치한 후 다시 시작합니다. 웹 서비스를 설정하려면 1단계부터 지침을 반복해야 합니다.

 **참고:** 프록시 설정 메시지가 뜨고 사용자의 네트워크가 프록시 설정을 사용하고 있다면 화면의 지시에 따라 프록시 서버를 설정합니다. 자세한 내용은 네트워크 관리자나 네트워크를 설정한 사람에게 문의하십시오.

6. 프린터가 서버에 연결되면 프린터는 정보 페이지를 인쇄합니다. 정보 페이지의 지침에 따라 설정을 완료합니다.

HP ePrint로 인쇄

HP ePrint는 HP ePrint가 사용 가능한 프린터를 이용하여 어디서라도 이메일을 보낼 수 있도록 해주는 무료 서비스입니다. 웹 서비스가 활성화 된 경우 프린터에 등록된 이메일 주소로 사용자의 문서 및 사진을 즉시 보낼 수 있습니다. 추가적인 드라이버나 소프트웨어가 필요 없습니다.



- 프린터가 무선 네트워크를 통해 인터넷에 연결되어 있어야 합니다. USB가 컴퓨터에 연결되어 있으면 HP ePrint를 사용할 수 없습니다.
- 사용한 원본 글꼴 및 레이아웃 옵션에 따라 첨부 파일을 생성한 소프트웨어 프로그램에서 보는 것과 다르게 인쇄될 수 있습니다.
- HP ePrint와 함께 무료 제품 업데이트가 제공됩니다. 특정 기능을 활성화하려면 일부 업데이트를 설치해야 할 수 있습니다.

HP Connected (www.hpconnected.com)에서 계정을 등록하고 나면, 로그인하여 ePrint 작업 상태를 보고, ePrint 프린터 대기열을 관리하고, 인쇄할 프린터의 ePrint 이메일 주소를 누가 사용할 수 있는지 제어하고, ePrint에 대한 도움말을 가져올 수 있습니다.

ePrint를 사용하기 전에 다음을 확인합니다.

- 프린터가 인터넷 액세스를 제공하는 활성 네트워크에 연결되어 있습니다.
- 웹 서비스가 켜져 있습니다. 꺼져 있는 경우 켜도록 메시지가 나타납니다.

장소에 구애받지 않고 문서를 ePrint하려면

1. 웹 서비스를 활성화합니다.
 - a. 홈 화면에서  (ePrint) 아이콘을 누릅니다.
 - b. 사용 약관에 동의한 후, 화면의 지침에 따라 웹 서비스를 활성화합니다.
 - c. ePrint 정보 페이지를 인쇄한 다음 페이지의 지침에 따라 ePrint 계정을 등록합니다.
2. ePrint 이메일 주소를 찾습니다.
 - a. 홈 화면에서  (ePrint) 을(를) 누릅니다.
 - b.  (웹 서비스 설정) 을(를) 누릅니다.
 - c. 웹 서비스 설정 메뉴에서 이메일 주소 표시를 누릅니다.
3. 인쇄를 위해 이메일로 문서를 프린터에 보냅니다.
 - a. 새 이메일을 생성하여 인쇄할 문서에 첨부합니다.
 - b. 프린터 이메일 주소로 이메일을 보냅니다.
프린터에서 첨부 문서를 인쇄합니다.

 **참고:** 다중 이메일 주소가 "받는 사람" 또는 "참조" 필드에 포함된 경우 ePrint 서버는 이메일 인쇄 작업을 수락하지 않습니다. "받는 사람" 필드에 HP ePrint 이메일 주소만 입력하십시오. 기타 필드에 추가 이메일 주소를 입력하지 마십시오.

 **참고:** 이메일이 수신되자마자 인쇄됩니다. 일반 이메일과 마찬가지로 도착 시간과 도착 여부에 대한 보장은 없습니다. HP Connected (www.hpconnected.com)에서 인쇄 상태를 확인할 수 있습니다.

 **참고:** ePrint 을(를) 이용하여 인쇄한 문서는 원본과 다를 수 있습니다. 스타일, 포맷팅 및 텍스트 배치가 원본 문서와 다를 수 있습니다. 높은 인쇄 품질이 필요한 경우(예: 법률 문서)에는 인쇄물에 대한 세밀한 편집이 가능한 컴퓨터의 소프트웨어 응용 프로그램을 통해 인쇄하는 것이 좋습니다.

 [온라인으로 자세한 내용을 알아보려면 여기를 누르십시오.](#)

HP Printables 사용

HP의 무료 서비스인 HP Printables를 설정하여 컴퓨터 없이 웹에서 페이지를 인쇄할 수 있습니다. 사용자의 국가/지역의 사용 가능한 Apps에 따라 색칠 공부, 달력, 퍼즐, 조리법, 지도 등을 인쇄할 수 있습니다.

자세한 정보와 특정 이용 약관을 확인하려면 HP Connected 웹 사이트로 이동: www.hpconnected.com.



HP Connected 웹 사이트 사용

HP Connected에 대한 향상된 보안을 설정하고, 프린터에 이메일을 보낼 수 있도록 허용할 이메일 주소를 지정하려면 HP의 무료 HP ePrint 웹 사이트를 이용하십시오. 제품 업데이트, 추가 apps, 그리고 기타 무료 서비스를 받을 수도 있습니다.

자세한 정보와 특정 이용 약관을 확인하려면 HP Connected 웹 사이트로 이동: www.hpconnected.com.

웹 서비스 제거

웹 서비스를 제거하려면

1. 프린터 제어판 디스플레이에서  (ePrint)를 누른 후  (웹 서비스 설정)을 누릅니다.
2. 웹 서비스 제거를 누릅니다.
3. 예를 눌러 확인합니다.

7 카트리지 작업

- [예상 잉크량 확인](#)
- [카트리지 교체](#)
- [잉크 카트리지 주문](#)
- [단일 카트리지 모드 사용](#)
- [카트리지 품질보증 정보](#)
- [카트리지 관련 팁](#)

예상 잉크량 확인

프린터 제어판에서 추정 잉크량 확인하기

- ▲ 홈 화면에서  (잉크 아이콘)을 눌러 추정 잉크량을 표시합니다.

프린터 소프트웨어에서 남은 잉크량을 확인하려면(Windows)

1. HP 프린터 소프트웨어를 엽니다.
2. 프린터 소프트웨어에서, **예상 잉크량** 아이콘을 누릅니다.

HP 유틸리티에서 잉크량을 확인하려면

1. HP 유틸리티를 엽니다.
HP 유틸리티는 하드 디스크의 최상위 레벨에 있는 **응용 프로그램** 폴더의 **Hewlett-Packard** 폴더에 있습니다.
2. 창 왼쪽의 장치 목록에서 **HP DeskJet Ink Advantage 4670 series**를 선택합니다.
3. **소모품 상태**를 클릭합니다.
예상 잉크량이 나타납니다.
4. **모든 설정**을 눌러 **정보 및 지원** 창으로 돌아갑니다.

 **참고:** 리필 또는 재가공 카트리지나 다른 프린터에서 사용했던 카트리지를 설치한 경우, 잉크 잔량 표시기가 부정확하거나 사용하지 못할 수 있습니다.

 **참고:** 잉크 잔량 경고 및 표시기는 잉크 교체가 필요함을 사전에 알아내기 위한 목적으로만 사용해야 합니다. 잉크 부족 경고 메시지가 나타나면 인쇄가 지연되는 일이 없도록 교체용 카트리지를 준비하는 것이 좋습니다. 인쇄 품질이 허용 수준 이하로 떨어지기 전까지는 카트리지를 교체할 필요가 없습니다.

 **참고:** 카트리지의 잉크는 제품과 카트리지의 인쇄를 준비하는 초기화 프로세스와 인쇄 노즐을 깨끗이 유지하고 잉크 흐름을 부드럽게 하는 프린트헤드 서비스 작업 등의 인쇄 프로세스에서 여러 방식으로 사용됩니다. 또한 사용 후에는 카트리지에 일부 잉크가 남아있기도 합니다. 자세한 내용은 www.hp.com/go/inkusage를 참조하십시오.

카트리지 교체

카트리지를 교체하려면

1. 전원이 켜져 있는지 확인합니다.
2. 기존 카트리지를 제거합니다.
 - a. 액세스 덮개를 엽니다.

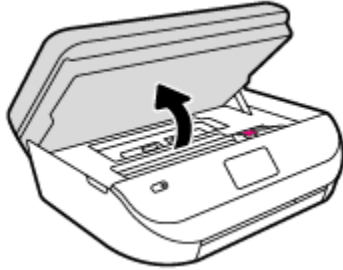

- b. 카트리지 슬롯의 래치를 엽니다.
- c. 슬롯에서 카트리지를 분리합니다.

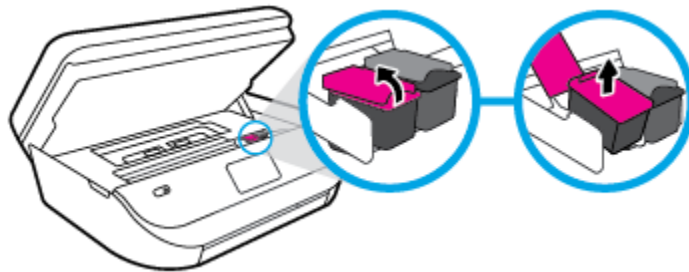

3. 새 카트리지를 장착합니다.
 - a. 카트리지의 포장을 제거합니다.



- b. 당김 탭을 사용하여 플라스틱 테이프를 떼어냅니다.

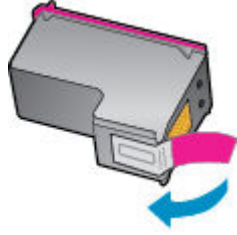

- c. 딸깍 소리가 날 때까지 슬롯에 새 카트리지를 밀어 넣고 래치를 닫습니다.

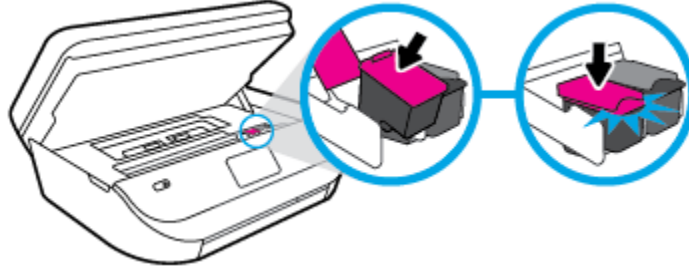

4. 카트리지 액세스 덮개를 닫습니다.

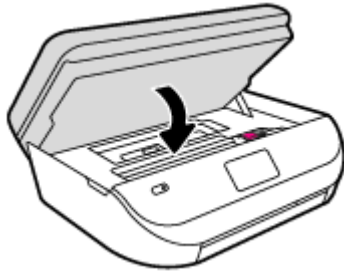

참고: 새 잉크 카트리지를 설치한 후 문서를 인쇄하면 HP 프린터 소프트웨어에서 잉크 카트리지를 정렬하라는 메시지가 나타납니다.

잉크 카트리지 주문

카트리지를 주문하기 전에 올바른 카트리지 번호를 알아야 합니다.

프린터의 카트리지 번호 찾기

- ▲ 카트리지 번호는 카트리지 액세스 덮개 안에서 찾을 수 있습니다.

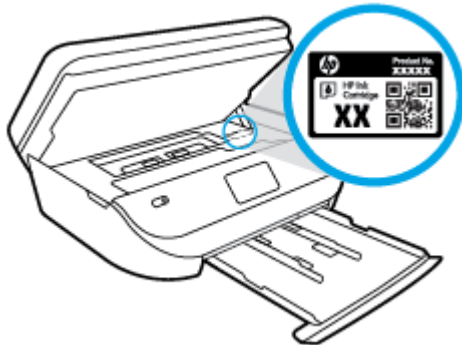

프린터 소프트웨어에서 카트리지 번호 찾기

1. 운영 체제에 따라 다음과 같은 방법으로 프린터 소프트웨어를 열 수 있습니다.
 - **Windows 8.1:** 시작 화면의 좌측 하단 모서리의 아래 화살표를 클릭하고 프린터 이름을 선택합니다.
 - **Windows 8:** 시작 화면에서 화면의 빈 공간을 마우스 오른쪽 버튼으로 클릭하고, 앱 바에서 **모든 앱**을 클릭한 후, 프린터 이름을 선택합니다.
 - **Windows 7, Windows Vista, Windows XP:** 컴퓨터 바탕 화면에서 **시작**을 클릭하고, **모든 프로그램**을 선택하고 **HP**를 클릭하고 해당 프린터 폴더를 클릭한 후, 프린터의 이름이 있는 아이콘을 선택합니다.
2. 이 링크를 사용하는 경우 정확한 카트리지 번호가 나타납니다.

프린터 소프트웨어에서 **구매**를 클릭한 후 **소모품 온라인 구매**를 클릭합니다.

잉크 카트리지 재주문 번호를 확인하려면

1. HP 유틸리티를 엽니다.

 **참고:** HP 유틸리티 아이콘은 하드 디스크의 최상위 레벨에 있는 **응용 프로그램** 폴더의 **Hewlett-Packard** 폴더에 있습니다.

2. 소모품 정보를 클릭합니다.

잉크 카트리지 주문 번호가 표시됩니다.

3. 모든 설정을 눌러 **정보 및 지원** 창으로 돌아갑니다.

HP DeskJet Ink Advantage 4670 series에 적합한 HP 정품 소모품을 주문하려면 www.hp.com/buy/supplies를 방문하십시오. 메시지가 나타나면 해당하는 국가/지역을 선택한 후 지침에 따라 사용자 프린터에 맞는 카트리지를 찾습니다.

 **참고:** 잉크 카트리지를 모든 국가/지역에서 온라인 주문이 지원되지 않습니다. 거주하는 국가/지역에서 온라인으로 주문할 수 없는 경우에도, 지역 HP 대리점 방문 시 소모품 정보를 확인하고 참조 목록을 인쇄할 수 있습니다.

단일 카트리지 모드 사용

하나의 잉크 카트리지로 HP DeskJet Ink Advantage 4670 series를 작동하려면 단일 카트리지 모드를 사용합니다. 잉크 카트리지함에서 잉크 카트리지를 한 개 제거하면 단일 카트리지 모드로 들어갑니다. 단일 카트리지 모드를 사용하면 컴퓨터를 통해 프린터에서 문서와 사진을 복사하고, 작업을 인쇄할 수 있습니다.

 **참고:** HP DeskJet Ink Advantage 4670 series를 단일 카트리지 모드에서 작동하면 프린터 디스플레이에 메시지가 나타납니다. 메시지가 표시되고 프린터에 잉크 카트리지가 두 개 설치되어 있으면 각 잉크 카트리지에 보호 플라스틱 테이프가 제거되었는지 확인합니다. 플라스틱 테이프가 잉크 카트리지 접촉 면을 덮고 있으면 프린터는 잉크 카트리지가 설치되어 있는지 감지할 수 없습니다.

단일 카트리지 모드 종료

- HP DeskJet Ink Advantage 4670 series에 잉크 카트리지 두 개를 설치하여 단일 카트리지 모드를 종료합니다.

카트리지 품질보증 정보

HP 카트리지 보증은 카트리지를 지정된 HP 인쇄 장치에 사용하는 경우에 적용됩니다. HP 잉크 카트리지 가 리필되거나, 재생산되거나, 새로 수리되거나, 오용되거나, 개조된 경우에는 이 보증이 적용되지 않습니다.

보증 기간 중에는 HP 잉크가 소모되기 전이고 보증 날짜가 끝나지 않은 범위 내에서 카트리지 보증이 제공됩니다. YYYY/MM 형식의 보증 만료일은 카트리지의 다음 위치에서 확인할 수 있습니다.

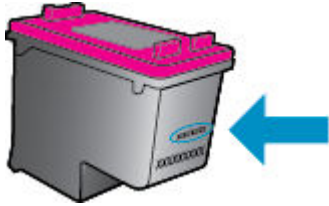

프린터에 대한 HP 제한 보증서 사본은 제품과 함께 제공된 설명서 책자를 참조하십시오.

카트리지 관련 팁

다음 카트리지 관련 팁을 사용하십시오.

- 카트리지 마르지 않도록 하려면 항상 켜짐 버튼을 사용하여 프린터를 끄고 켜짐 버튼 불이 꺼질 때까지 기다리십시오.
- 설치 직전까지 카트리지를 열거나 테이프를 떼지 마십시오. 카트리지에 테이프를 씌워두면 잉크 증발을 줄일 수 있습니다.
- 카트리지를 올바른 슬롯에 넣으십시오. 각 카트리지의 컬러 및 아이콘을 각 슬롯의 컬러 및 아이콘과 일치시킵니다. 카트리지 모두가 제대로 끼워졌는지 확인합니다.
- 새 카트리지를 설치한 후에는 자동으로 정렬됩니다. 흐릿하거나 톱니 모양의 선인 경우에 정렬이 이후에 도움이 될 수도 있습니다. 자세한 내용은 [73페이지의 인쇄 품질 문제 해결](#)을 참조하십시오.
- 예상 잉크량 화면에 하나 또는 두 개의 카트리지 부족 상태인 경우 인쇄 지연을 막을 수 있도록 카트리지를 교체하는 것이 좋습니다. 인쇄 품질이 허용할 수 없을 정도로 나빠지기 전까지는 카트리지를 교체할 필요가 없습니다. 자세한 내용은 [52페이지의 카트리지 교체](#)을 참조하십시오.
- 어떤 이유로든 프린터에서 카트리지를 분리한 경우 가능한 빨리 다시 교체하십시오. 보호 장치없이 프린터 외부에 꺼내 놓은 카트리지는 마르기 시작합니다.

8 프린터 연결

추가 고급 설정은 프린터의 홈 페이지(내장 웹 서버 또는 EWS)에서 사용할 수 있습니다. 자세한 내용은 [62페이지의 내장 웹 서버 열기](#)을 참조하십시오.

이 단원에서는 다음 항목을 다룹니다.

- [무선 통신용 프린터 설치](#)
- [라우터 없이 무선으로 프린터에 연결](#)
- [네트워크 설정 변경](#)
- [고급 프린터 관리 도구\(네트워크 프린터\)](#)
- [네트워크 프린터 설정 및 사용 팁](#)

무선 통신용 프린터 설치

- [시작하기 전에](#)
- [무선 네트워크에 프린터 설정하기](#)
- [연결 유형 변경](#)
- [무선 연결 테스트](#)
- [프린터의 무선 기능을 켜거나 끄기](#)

시작하기 전에

다음을 확인합니다.

- 무선 네트워크가 올바르게 설정되고 작동하는지 확인합니다.
- 프린터 및 프린터를 사용하는 컴퓨터가 동일한 네트워크(서브넷)에 있는지 확인합니다.

프린터를 연결하는 동안 무선 네트워크 이름(SSID) 및 무선 암호를 입력하라는 메시지가 나타날 수 있습니다.

- 무선 네트워크 이름은 사용자의 무선 네트워크 이름입니다.
- 무선 암호는 권한이 없는 타인이 무선 네트워크에 연결하지 못하도록 합니다. 요구되는 보안 수준에 따라, 무선 네트워크는 WPA 암호 또는 WEP 키 중 하나를 사용하게 됩니다.



무선 네트워크 설정 이후, 네트워크 이름 또는 보안 암호기를 변경하지 않았을 경우, 가끔 무선 라우터 뒷면이나 측면에서 찾아볼 수 있습니다.

네트워크 이름 또는 보안 암호를 찾을 수 없거나 그 정보를 잃어버렸을 경우, 컴퓨터 또는 무선 라우터와 함께 제공되는 설명서를 참조하십시오. 여전히 그 정보를 찾지 못한 경우, 네트워크 관리자나 무선 네트워크를 설정한 담당자에게 문의하십시오.

무선 네트워크에 프린터 설정하기

프린터 제어판 디스플레이에서 무선 설정 마법사를 사용하여 무선 통신을 설정합니다.

 **참고:** 진행하기 전에 [56페이지의 시작하기 전에](#)에서 목록을 확인하십시오.

1. 프린터 제어판에서  (무선)를 누릅니다.
2.  (설정)을(를) 누릅니다.
3. 무선 설치 마법사를 누릅니다
4. 화면의 지시에 따라 설정을 완료합니다.

연결 유형 변경

HP 프린터 소프트웨어를 설치하고 프린터를 컴퓨터에 연결한 후, 소프트웨어를 사용하여 연결 유형을 변경(예: USB 연결에서 무선 연결로 변경)할 수 있습니다.

USB 연결을 무선 네트워크로 변경하려면 (Windows)

진행하기 전에 [56페이지의 시작하기 전에](#)에서 목록을 확인하십시오.

1. 사용하는 운영 체제에 따라 다음 중 하나를 참조하십시오.
 - **Windows 8.1:** 시작 화면의 좌측 하단 모서리의 아래 화살표를 클릭하고 프린터 이름을 선택한 후, **유틸리티**를 클릭합니다.
 - **Windows 8:** 시작 화면에서 화면의 빈 공간을 마우스 오른쪽 버튼으로 클릭하고, 앱 바에서 **모든 앱**을 클릭하고, 프린터 이름을 선택한 후, **유틸리티**를 클릭합니다.
 - **Windows 7, Windows Vista, Windows XP:** 컴퓨터 바탕 화면에서 시작을 클릭하고 **모든 프로그램**을 선택하고, **HP**를 클릭하고 프린터의 폴더를 클릭합니다.
2. **프린터 설치 및 소프트웨어**를 클릭합니다.
3. **USB 연결 프린터를 무선으로 변환**을 선택합니다. 화면 지침을 따릅니다.

USB 연결을 무선 연결로 변경



1. 프린터를 무선 네트워크에 연결합니다.
2. 프린터의 소프트웨어 연결을 무선으로 변경하려면 **HP Setup Assistant(HP 설정 길잡이)**를 응용 프로그램/**Hewlett-Packard/장치 유틸리티**에서 이용하십시오.

 **USB**에서 무선 연결로 변경하는 방법에 대해 알아보십시오. [온라인으로 자세한 내용을 알아보려면 여기를 클릭하십시오.](#) 현재 이 웹 사이트에서 일부 언어를 지원하지 않을 수 있습니다.

무선 연결 테스트



프린터 무선 연결에 대한 정보는 무선 테스트 보고서를 인쇄해 참고하십시오. 무선 테스트 보고서에는 프린터의 상태, 하드웨어(MAC) 주소 및 IP 주소 등이 적혀 있습니다. 프린터를 네트워크에 연결했다면, 테스트 보고서에 네트워크 설정 세부 정보가 표시됩니다.

무선 테스트 보고서를 인쇄하려면

1. 프린터 제어판에서  (무선)을 누른 다음  (설정)을(를) 누릅니다.
2. 보고서 인쇄를 누릅니다.
3. 무선 테스트 보고서를 누릅니다.

프린터의 무선 기능을 켜거나 끄기

프린터의 무선 기능이 꺼져 있으면 프린터 제어판의 파란색 무선 표시등이 켜집니다.

1. 프린터 제어판에서  (무선)을 누른 다음  (설정)을(를) 누릅니다.
2. 눌러서 **무선**을 켜거나 끕니다. 프린터가 네트워크에 연결되도록 구성되어 있지 않은 경우 무선을 켜면 자동으로 무선 설치 마법사를 시작합니다.



라우터 없이 무선으로 프린터에 연결

Wi-Fi Direct를 사용하여 컴퓨터, 스마트폰, 태블릿 또는 기타 무선 지원 장치에서 기존 무선 네트워크에 연결하지 않고 무선으로 인쇄할 수 있습니다.

Wi-Fi Direct 사용 지침

- 컴퓨터 또는 모바일 장치에 필요한 소프트웨어가 있는지 확인하십시오.
 - 컴퓨터를 사용하는 경우, 프린터와 함께 제공된 프린터 소프트웨어가 설치되었는지 확인하십시오.
컴퓨터에 **HP** 프린터 소프트웨어를 설치하지 않았으면 먼저 **Wi-Fi Direct**에 연결한 후, 프린터 소프트웨어를 설치합니다. 프린터 소프트웨어가 연결 유형을 묻는 메시지를 표시하면 **무선**을 선택합니다.
 - 모바일 장치를 사용하는 경우, 호환 가능한 인쇄 응용 프로그램이 설치되었는지 확인하십시오. 모바일 인쇄에 대한 자세한 내용은 www.hp.com/global/us/en/eprint/mobile_printing_apps.html을 참조하십시오.
- 프린터 **Wi-Fi Direct**이(가) 켜져 있는지 확인합니다.
- **Wi-Fi Direct**은(는) 다음 두 가지 모드를 사용하여 설정할 수 있습니다.
 - 자동 모드: 모든 모바일 장치를 프린터에 연결할 수 있습니다.
 - 수동 모드: 프린터에 연결하기 전에 모바일 장치가 프린터 제어판에서 확인되어야 합니다. 이 모드는 향상된 보안 기능을 제공합니다. 연결이 설정되기 전에 추가 프롬프트 또는 **PIN**이 필요합니다.
- 최대 5대의 컴퓨터와 모바일 장치가 같은 **Wi-Fi Direct** 연결을 사용할 수 있습니다.
- **Wi-Fi Direct**는 프린터가 **USB** 케이블을 사용하는 컴퓨터나 무선 연결을 사용하는 네트워크에 연결되어 있을 때도 사용할 수 있습니다.
- **Wi-Fi Direct**는 컴퓨터, 모바일 장치 또는 프린터를 인터넷에 연결하는 용도로는 사용할 수 없습니다.

Wi-Fi Direct를 켜려면

1. 프린터 제어판에서  (Wi-Fi Direct)를 누릅니다.
2.  (설정)을(를) 누른 다음 **Wi-Fi Direct**를 눌러서 켭니다.
3.  (뒤로)을(를) 누릅니다.

Wi-Fi Direct 세부 정보 메뉴가 Wi-Fi Direct 이름 및 암호와 함께 나타납니다.

※ **힌트:** EWS에서 **Wi-Fi Direct**를 켤 수도 있습니다. EWS 사용에 대한 자세한 내용은 [62페이지의 내장 웹 서버 열기](#)를 참조하십시오.

Wi-Fi Direct을(를) 지원하는 무선 기능 모바일 장치에서 인쇄하기

최신 버전의 HP 인쇄 서비스 플러그 인이 모바일 장치에 설치되어 있는지 확인합니다. 이 플러그인은 Google Play 앱 스토어에서 다운로드 받을 수 있습니다.

1. 프린터에서 Wi-Fi Direct를 켜는지 확인합니다.
2. 모바일 장치에서 Wi-Fi Direct을(를) 켭니다. 자세한 내용은 모바일 장치와 함께 제공된 설명서를 참조하십시오.
3. 모바일 장치의 인쇄 가능한 앱에서 문서를 선택한 다음 문서 인쇄 옵션을 선택합니다.
사용 가능한 프린터 목록이 표시됩니다.
4. 사용 가능한 프린터 목록에서, **DIRECT-**-DeskJet IA 4670 series**(**는 프린터를 식별하기 위한 고유 문자임)와 같은 표시되는 **Wi-Fi Direct** 이름을 선택한 후 프린터 및 모바일 장치의 화면 지침을 따릅니다.
5. 문서를 인쇄합니다.



무선 지원 컴퓨터에서 인쇄하려면 (Windows)

1. 프린터에서 Wi-Fi Direct를 켜는지 확인합니다.
2. 컴퓨터에서 Wi-Fi 연결을 켭니다. 자세한 내용은 컴퓨터와 함께 제공된 설명서를 참조하십시오.

 **참고:** 컴퓨터에서 Wi-Fi를 지원하지 않으면 Wi-Fi Direct를 사용할 수 없습니다.

3. 컴퓨터에서 새 네트워크를 연결합니다. 프로세스를 정상적으로 사용하여 새 무선 네트워크 또는 핫스팟을 연결합니다. **DIRECT-**-DeskJet IA 4670 series**와 같이 표시된 무선 네트워크의 목록에서 **Wi-Fi Direct** 이름을 선택합니다(여기서 **는 프린터를 식별하는 고유 문자이며 XXXX는 프린터에 있는 프린터 모델임).



메시지가 나타나면 Wi-Fi Direct 암호를 입력합니다.

 **참고:** 암호를 찾으려면, 홈 화면에서  (Wi-Fi Direct)를 누릅니다.

4. 프린터를 설치하고 무선 네트워크로 컴퓨터에 연결한 경우 5단계로 이동하십시오. 프린터를 설치하고 USB 케이블로 컴퓨터에 연결한 경우, 아래 단계를 따라 HP Wi-Fi Direct 연결을 사용하여 HP 프린터 소프트웨어를 설치합니다.
 - a. 사용하는 운영 체제에 따라 다음 중 하나를 참조하십시오.
 - **Windows 8.1:** 시작 화면의 좌측 하단 모서리의 아래 화살표를 클릭하고 프린터 이름을 선택한 후, **유틸리티**를 클릭합니다.
 - **Windows 8:** 시작 화면에서 화면의 빈 공간을 마우스 오른쪽 버튼으로 클릭하고, 앱 바에서 **모든 앱**을 클릭하고, 프린터 이름을 선택한 후, **유틸리티**를 클릭합니다.
 - **Windows 7, Windows Vista, Windows XP:** 컴퓨터 바탕 화면에서 **시작**을 클릭하고 **모든 프로그램**을 선택하고, **HP**를 클릭하고 프린터의 폴더를 클릭합니다.
 - b. **프린터 설정 및 소프트웨어**를 클릭한 후, **새 프린터 연결**을 선택합니다.
 - c. **연결 옵션** 소프트웨어 화면이 나타나면 **무선**을 선택합니다.
감지된 프린터의 목록에서 **HP** 프린터 소프트웨어를 선택합니다.
 - d. 화면 지침을 따릅니다.
5. 문서를 인쇄합니다.

무선 지원 컴퓨터에서 인쇄하려면 (OS X)

1. 프린터에서 **Wi-Fi Direct**를 켜는지 확인합니다.
2. 컴퓨터에서 **Wi-Fi**를 켭니다.
자세한 내용은 **Apple**이 제공한 설명서를 참조하십시오.
3. **Wi-Fi** 아이콘을 클릭하고 **DIRECT-**-DeskJet IA 4670 series(**은 프린터 식별 고유 문자 위치)** 같은 **Wi-Fi Direct** 이름을 선택합니다.
메시지가 나타나면 **Wi-Fi Direct** 암호를 입력합니다.

 **참고:** 암호를 찾으려면, 홈 화면에서  (**Wi-Fi Direct**)를 누릅니다.



4. 프린터를 추가합니다.
 - a. **시스템 환경설정** 을 엽니다.
 - b. 운영 체제에 따라 **인쇄, 스캔 및 팩스** 또는 **프린터 및 스캐너** 을(를) 클릭합니다.
 - c. 왼쪽의 프린터 목록 아래의 **+**를 클릭합니다.
 - d. 발견된 프린터 목록(“Bonjour”는 프린터 이름 옆 오른쪽에 나타남)에서 프린터를 선택하고 **추가**를 클릭합니다.

네트워크 설정 변경

프린터 제어판에서 프린터 무선 연결을 설정 및 관리할 수 있고 여러 다양한 네트워크 관리 작업을 수행할 수 있습니다. 여기에는 네트워크 설정 확인 및 변경, 네트워크 기본값 복원, 무선 기능 켜기/끄기 등이 있습니다.

⚠ 주의: 네트워크 설정은 사용자 편의를 위해 제공됩니다. 그러나 고급 사용자가 아니라면 링크 속도, IP 설정, 기본 게이트웨이, 방화벽 설정 등 이러한 설정의 일부를 변경해서는 안 됩니다.



네트워크 구성 페이지를 인쇄하려면

1. 홈 화면에서  (**무선**)을 누른 후  (**설정**)을(를) 누릅니다.
2. 인쇄 보고서를 누른 다음 **네트워크 구성 페이지**를 누릅니다.

IP 설정을 변경하려면

IP 설정에 대한 기본 IP 설정값은 IP 설정이 자동으로 설정되는 **자동**입니다. 고급 사용자가 다른 설정(예: IP 주소, 서브넷 마스크 또는 기본 게이트웨이)을 사용하고자 할 경우, 수동으로 변경할 수 있습니다.

⚠ 주의: IP 주소를 수동으로 지정할 때는 주의해야 합니다. 설치 중 유효하지 않은 IP 주소를 입력한 경우 네트워크 구성 요소를 프린터와 연결할 수 없습니다. 오류를 방지하려면, 먼저 프린터를 네트워크에 연결하여 IP 주소를 자동으로 받으십시오. 서브넷 마스크, 기본 게이트웨이 및 **DNS** 주소 설정이 구성된 후, 프린터 IP 주소를 수동 설정으로 변경할 수 있습니다.

1. 홈 화면에서  (**무선**)을 누른 후  (**설정**)을(를) 누릅니다.
2. **고급 설정**을 누릅니다.
3. **IP 설정**을 누릅니다.

IP 주소 변경 시 네트워크에서 프린터가 제거된다는 경고 메시지가 나타납니다.

4. **확인** 을(를) 눌러 계속합니다.
5. **자동**이 기본적으로 선택됩니다. 이 설정을 수동으로 변경하려면 **수동**을 누른 후, 다음 설정에 대한 해당 정보를 입력합니다.
 - **IP 주소**
 - **서브넷 마스크**
 - **기본 게이트웨이**
 - **DNS 주소**
6. 변경 사항을 입력한 다음 **적용**을 누릅니다.

고급 프린터 관리 도구(네트워크 프린터)

일부 설정을 보거나 변경하려면 암호가 필요합니다.

 **참고:** 인터넷에 연결하지 않고도 내장 웹 서버를 열고 사용할 수 있습니다. 단, 일부 기능은 사용할 수 없습니다.

이 단원에서는 다음 항목을 다룹니다.

- [도구 상자 \(Windows\)](#)
- [HP 유틸리티 \(OS X\)](#)
- [내장 웹 서버 열기](#)
- [쿠키 관련 정보](#)

도구 상자 (Windows)

도구상자는 프린터에 대한 유지보수 정보를 제공합니다.

 **참고:** 컴퓨터가 시스템 요구사항을 충족한다면 HP 전자 프린터 소프트웨어 CD에서 도구상자를 설치할 수 있습니다. 시스템 요구 사항은 프린터와 함께 제공된 HP 프린터 소프트웨어 CD의 **Readme** 파일에서 찾을 수 있습니다.

도구 상자를 열려면

1. 사용하는 운영 체제에 따라 다음 중 하나를 참조하십시오.
 - **Windows 8.1:** 시작 화면의 좌측 하단 모서리의 아래 화살표를 클릭하고 프린터 이름을 선택합니다.
 - **Windows 8:** 시작 화면에서 화면의 빈 공간을 마우스 오른쪽 버튼으로 클릭하고 앱 바에서 **앱 모두 보기**를 클릭한 후, 프린터 이름을 클릭합니다.
 - **Windows 7, Windows Vista, Windows XP:** 컴퓨터 바탕 화면에서 **시작**을 클릭하고, **모든 프로그램 램**을 선택하고 **HP**를 클릭하고 해당 프린터 폴더를 클릭한 후, 프린터의 이름이 있는 아이콘을 선택합니다.
2. **인쇄, 스캔 및 팩스** (을)를 클릭합니다.
3. **프린터 유지보수**를 클릭합니다.

HP 유틸리티 (OS X)

HP 유틸리티에는 인쇄 설정을 구성하고 프린터를 보정하며 온라인으로 소모품을 주문하고 웹 사이트 지원 정보를 찾기 위한 도구가 들어 있습니다.

 **참고:** HP 유틸리티에서 사용 가능한 기능은 선택된 프린터에 따라 다릅니다.

잉크 잔량 경고 및 표시기는 잉크 교체가 필요함을 사전에 알아내기 위한 목적으로만 사용해야 합니다. 잉크 부족 경고 메시지가 나타나면 인쇄가 지연되지 않도록 교체 카트리지를 준비하는 것이 좋습니다. 인쇄 품질이 허용 수준 이하로 떨어지기 전까지는 잉크 카트리지를 교체할 필요가 없습니다.

하드 디스크 최상위 레벨에 있는 **응용 프로그램** 폴더의 **Hewlett-Packard** 폴더에서 HP 유틸리티를 더블 클릭합니다.

내장 웹 서버 열기



네트워크 또는 Wi-Fi Direct를 통해 내장 웹 서버를 액세스할 수 있습니다.

네트워크를 통해 내장 웹 서버를 열려면

 **참고:** 프린터는 네트워크 상에 존재해야 하면 IP 주소가 있어야 합니다. 프린터의 IP 주소는 무선 아이콘을 누르거나 네트워크 구성 페이지를 인쇄하여 확인할 수 있습니다.

- 컴퓨터가 지원하는 웹 브라우저에서 프린터에 할당된 IP 주소나 호스트 이름을 입력합니다.
예를 들어 IP 주소가 192.168.0.12이라면 웹 브라우저에 다음과 같이 입력합니다. <http://192.168.0.12>.

Wi-Fi Direct를 사용하여 내장 웹 서버를 열려면

1. 홈 화면에서  (Wi-Fi Direct)를 누릅니다.
2. Wi-Fi Direct이(가) 꺼짐 상태이면,  (설정)을(를) 누른 다음 **Wi-Fi Direct**를 눌러서 켭니다.
3. 무선 컴퓨터에서 무선을 켜고 **Wi-Fi Direct** 이름을 검색하여 연결합니다(예: DIRECT-**-DeskJet IA 4670 series (**는 프린터 식별 고유 문자). 메시지가 나타나면 **Wi-Fi Direct** 암호를 입력합니다.
4. 컴퓨터에서 지원되는 웹 브라우저에 다음 주소를 입력합니다. <http://192.168.223.1>.

쿠키 관련 정보

내장 웹 서버는 사용자가 탐색할 때 하드 디스크에 아주 작은 텍스트 파일(쿠키)을 보관합니다. 이 파일을 통해 내장 웹 서버는 다음번에 사용자가 방문할 때 컴퓨터를 인식할 수 있습니다. 예를 들어, 사용자가 EWS 언어를 구성했을 경우 쿠키를 통해 선택한 언어를 기억할 수 있어서 다음번에 EWS에 액세스할 때 해당 언어로 페이지가 표시됩니다. 일부 쿠키(고객별 기본 설정을 저장하는 쿠키)는 사용자가 직접 삭제할 때까지 컴퓨터에 저장됩니다.

쿠키를 모두 수용하도록 브라우저를 구성하거나 쿠키를 제공할 때마다 알려주도록 구성해 쿠키별로 수용하거나 거부할 것을 결정할 수 있습니다. 또한 브라우저에서 불필요한 쿠키를 제거할 수도 있습니다.

 **참고:** 프린터에 따라 쿠키를 사용하지 않도록 선택하면 다음 기능 중 하나 이상을 사용할 수 없습니다:

- 애플리케이션을 종료한 시점부터 시작(설정 마법사를 사용할 경우 특히 유용함)
- EWS 브라우저 언어 설정 저장
- EWS 홈 페이지 개인 설정

개인정보 및 쿠키 설정을 변경하는 방법과 쿠키를 확인하거나 삭제하는 방법 등에 관한 정보는 웹 브라우저 설명서를 참고하십시오.

네트워크 프린터 설정 및 사용 팁

네트워크 프린터를 설정하고 사용할 때에는 다음 팁을 참조하십시오.

- 무선 네트워크 프린터를 설정 시, 무선 라우터가 켜져 있는지 확인하십시오. 프린터에서 무선 라우터를 검색하고 탐지된 네트워크 이름을 디스플레이에 나열합니다.
- 프린터에서 무선 연결을 확인하려면 제어판에서 **(w)(무선)**을 눌러 **무선** 메뉴를 엽니다. 무선이 꺼짐으로 표시되는 경우, 무선 연결을 눌러서 켭니다. **무선 설치 마법사**가 자동으로 실행됩니다. 화면 지침에 따라 프린터 무선 연결을 설정합니다.
- 컴퓨터가 **VPN(가상 사설망)**에 연결되어 있는 경우 **VPN** 연결을 끊어야만 네트워크의 다른 장치에 액세스할 수 있습니다.
- 무선 인쇄를 위한 네트워크 및 프린터 구성을 자세히 알아보십시오. [온라인으로 자세한 내용을 알아보려면 여기를 클릭하십시오.](#)
- 네트워크 보안 설정을 찾는 방법에 대해 알아보십시오. [온라인으로 자세한 내용을 알아보려면 여기를 클릭하십시오.](#)
- **Print and Scan Doctor(Windows 전용)** 및 기타 문제 해결 팁에 대해 알아보십시오. [온라인으로 자세한 내용을 알아보려면 여기를 클릭하십시오.](#)
- **USB** 연결에서 무선 연결로 변경하는 방법에 대해 알아보십시오. [온라인으로 자세한 내용을 알아보려면 여기를 클릭하십시오.](#)
- 프린터 설정 시, 방화벽 및 바이러스 백신 프로그램 설정 방법에 대해 알아보십시오. [온라인으로 자세한 내용을 알아보려면 여기를 클릭하십시오.](#)

9 문제 해결

이 단원에서는 다음 항목을 다룹니다.

- [용지 걸림 및 용지 공급 문제](#)
- [잉크 카트리지 문제](#)
- [인쇄 문제](#)
- [복사 문제](#)
- [스캔 문제](#)
- [팩스 문제](#)
- [네트워크 및 연결 문제](#)
- [프린터 하드웨어 문제](#)
- [HP 지원 센터](#)

용지 걸림 및 용지 공급 문제

필요한 작업은 무엇입니까?

용지 걸림 제거

용지 걸림 문제 해결	HP 온라인 문제 해결 마법사를 사용합니다. 프린터 또는 자동 문서 공급기에서 용지 걸림을 제거하고 용지 또는 용지 공급 관련 문제를 해결하기 위한 지침
-----------------------------	--

 **참고:** HP 온라인 문제 해결 마법사에서 일부 언어를 지원하지 않을 수 있습니다.

도움말의 일반 지침을 숙지하여 용지 걸림 제거

용지 걸림이 프린터 내부의 여러 곳에서 발생할 수 있습니다.

 **주의:** 프린트헤드에 발생할 수 있는 손상을 방지하려면 용지 걸림을 가능한 빨리 해결해야 합니다.

내부 용지 걸림을 제거하려면

 **주의:** 걸린 용지를 프린터 앞에서 잡아당기지 마십시오. 그 대신에 아래 절차에 따라 걸린 용지를 제거하십시오. 프린터 앞에서 걸린 용지를 잡아당기면 용지가 찢어지고 프린터 내부에 찢겨진 용지 조각이 남을 수 있습니다. 그러면 나중에 용지가 더 잘 걸리는 문제가 생길 수 있습니다.

1. 프린터 내부의 용지 경로를 확인합니다.
 - a. 카트리지 액세스 덮개를 엽니다.

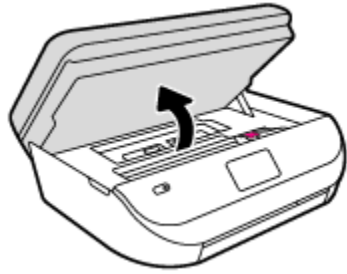

b. 용지 경로 커버를 제거합니다.

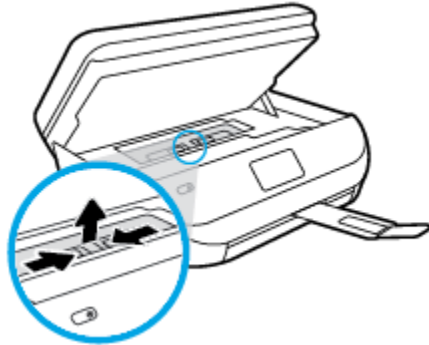

c. 양면 인쇄 장치의 덮개를 들어올려 걸린 용지를 꺼냅니다.

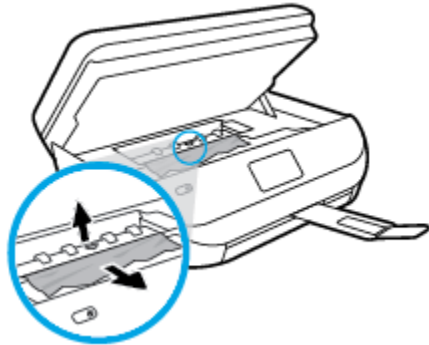

d. 용지 경로 커버를 다시 삽입합니다. 제자리에 들어가도록 확인합니다.

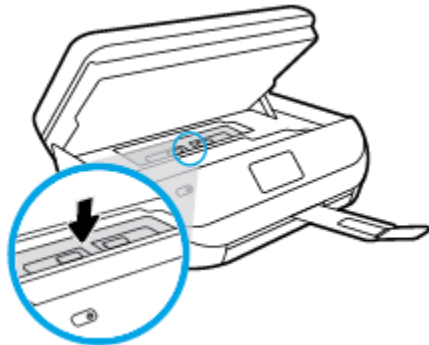

- e. 카트리지 액세스 덮개를 닫습니다.

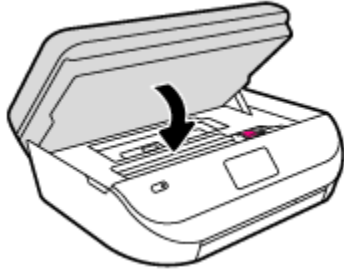

- f. 제어판에서 **확인** 을(를) 눌러 현재 작업을 계속합니다.

2. 문제가 해결되지 않으면 프린터 내부의 인쇄 카트리지 영역을 확인합니다.

⚠ 주의: 프로세스 중에 인쇄 캐리지에 연결된 케이블을 건드리지 마십시오.

- a. 카트리지 액세스 덮개를 엽니다.

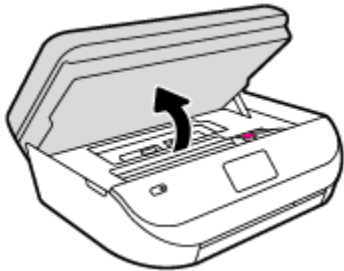

- b. 용지가 걸려 있으면 인쇄 캐리지를 프린터 오른쪽 끝으로 이동시키고 양손으로 걸린 용지를 잡아 앞으로 잡아당깁니다.

⚠ 주의: 롤러에서 용지를 제거하다 용지가 찢어진 경우 프린터 안쪽 롤러와 휠에 종이 조각이 남아 있지 않은지 확인합니다.

프린터에서 종이 조각을 모두 제거하지 않으면 나중에 용지가 걸릴 수 있습니다.

- c. 캐리지를 프린터 왼쪽 끝으로 이동시키고 이전 단계에서와 동일하게 수행하여 찢겨진 용지 조각을 제거합니다.

- d. 카트리지 액세스 덮개를 닫습니다.

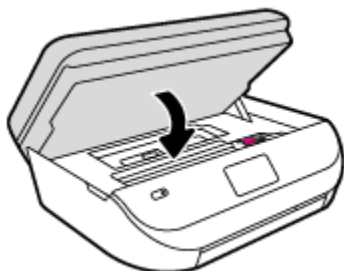

- e. 제어판에서 **확인** 을(를) 눌러 현재 작업을 계속합니다.

인쇄 디스플레이에서 도움말을 확인하려면 홈 화면의 **도움말, 사용 안내 비디오, 캐리지 걸림 제거** 를 차례로 터치합니다.

3. 문제가 여전히 해결되지 않으면 용지함 영역을 확인합니다.

- a. 용지함을 당겨서 빼냅니다.

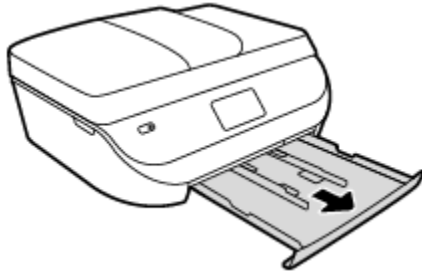

- b. 프린터를 옆으로 돌려 프린터 하단이 보이도록 합니다.
- c. 입력 용지함이 있었던 프린터의 틈새를 점검합니다. 틈새에 용지가 걸려있으면 양손으로 용지를 잡고 앞으로 잡아당깁니다.

⚠ 주의: 롤러에서 용지를 제거하다 용지가 찢어진 경우 프린터 안쪽 롤러와 휠에 종이 조각이 남아 있지 않은지 확인합니다.

프린터에서 종이 조각을 모두 제거하지 않으면 나중에 용지가 걸릴 수 있습니다.

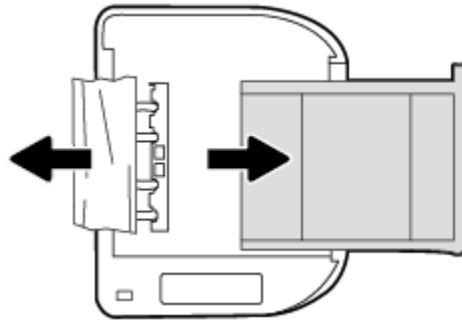

- d. 프린터를 다시 위로 돌립니다.
- e. 용지함을 다시 밀어 넣습니다.
- f. 제어판에서 **확인** 을(를) 눌러 현재 작업을 계속합니다.

문서 공급기에 걸린 용지를 제거하려면

1. 문서 공급기의 덮개를 들어 올립니다.

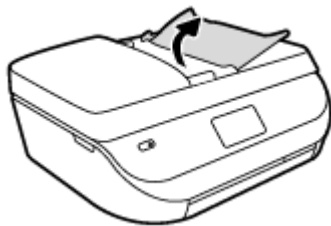

2. 롤러에서 걸린 용지를 살짝 잡아당깁니다.

⚠ 주의: 롤러에서 용지를 제거하다 용지가 찢어진 경우 롤러와 휠에 종이 조각이 프린터에 남아 있지 않은지 확인합니다.

프린터에서 종이 조각을 모두 제거하지 않으면 나중에 용지가 걸릴 수 있습니다.

3. 문서 공급기 덮개를 닫고 제자리에 꼭 맞게 들어갈 때까지 완전히 아래로 누릅니다.

용지 걸림을 방지하는 방법

용지 걸림을 방지하려면 다음 지침을 따르십시오.

- 자주 출력 용지함에 인쇄된 용지를 꺼냅니다.
- 구김, 접힘, 손상이 없는 용지로 인쇄하고 있는지 확인합니다.
- 사용하지 않은 모든 용지는 다시 봉합할 수 있는 봉투에 편평하게 보관하여 용지가 말리거나 주름 지지 않도록 합니다.
- 프린터용으로 너무 두껍거나 너무 얇은 용지를 사용하지 마십시오.
- 용지함을 올바르게 넣었으며 꼭 차지 않았는지 확인합니다. 자세한 내용은 [8페이지의 용지 넣기](#)를 참조하십시오.
- 용지가 용지함에 편평하게 놓여 있으며 가장자리가 휘거나 찢어지지 않았는지 확인합니다.
- 용지함에 다른 용지 종류나 용지 크기를 함께 넣지 마십시오. 용지함에는 같은 크기 및 종류의 용지만 넣어야 합니다.
- 모든 용지에 잘 맞도록 입력 용지함의 용지 너비 가이드를 조정합니다. 용지 너비 가이드로 인해 입력 용지함의 용지가 휘지 않았는지 확인하십시오.
- 용지를 입력 용지함 안으로 너무 깊이 밀어 넣지 마십시오.
- 양면 인쇄 시, 경량 용지에 너무 진한 이미지를 인쇄하지 마십시오.
- 프린터에 권장되는 종류의 용지를 사용하십시오. 자세한 내용은 [6페이지의 용지 기본 사항](#)을 참조하십시오.
- 프린터에 거의 용지가 거의 떨어져 간다면 용지를 모두 사용한 후 용지를 추가하십시오. 프린터에서 인쇄를 진행하는 동안에는 용지를 넣지 마십시오.

용지 공급 문제 해결

어떤 문제가 있습니까?

- **용지함에 용지가 들리지 않음**
 - 용지함에 권장하는 용지가 제대로 놓여져 있는지 확인합니다. 자세한 내용은 [8페이지의 용지 넣기](#)를 참조하십시오. 용지함에 넣기 전에 용지에 바람을 불니다.
 - 넣으려는 용지 크기에 맞게 용지 너비 가이드가 용지함의 올바른 눈금으로 설정되어 있는지 확인합니다. 용지 조정대가 용지 묶음에 꼭 맞고 너무 빈틈이 없지는 않도록 합니다.
 - 용지함의 용지가 말려 있지 않은지 확인합니다. 휘어 있는 방향과 반대 방향으로 용지를 구부려 펴니다.
- **페이지가 비뚤어짐**
 - 입력 용지함에 넣은 용지가 용지 너비 가이드에 정렬되어 있는지 확인합니다. 필요한 경우, 프린터에서 입력 용지함을 당겨 빼내고 용지 조정대가 제대로 정렬되어 있는지 확인하며 용지를 올바르게 다시 넣습니다.
 - 인쇄 중이 아닐 때에만 용지를 프린터에 넣습니다.
- **한 번에 여러 페이지를 들어 올림**

- 넣으려는 용지 크기에 맞게 용지 너비 가이드가 용지함의 올바른 눈금으로 설정되어 있는지 확인합니다. 용지 너비 가이드가 용지 묶음에 꼭 맞고 너무 빈틈이 없지는 않도록 합니다.
- 용지함에 용지가 과다 적재되지 않았는지 확인합니다.
- 최적의 성능과 효율성을 위해서는 HP 용지를 사용하십시오.

잉크 카트리지 문제

잉크 카트리지 문제 해결

카트리지가 설치된 후 오류가 발생하거나 메시지에 카트리지 문제가 나타내는 경우, 잉크 카트리지를 제거하고 각 잉크 카트리지의 보호용 플라스틱 테이프가 제거되었는지 확인한 다음 잉크 카트리지를 다시 삽입합니다. 문제가 해결되지 않으면 카트리지 접촉부를 청소합니다. 그래도 문제가 해결되지 않는 경우, 잉크 카트리지를 교체하십시오. 잉크 카트리지 교체 방법은 [52페이지의 카트리지 교체](#)을(를) 참조하십시오.

카트리지 접촉부를 청소하려면

⚠ 주의: 청소 절차는 몇 분만 걸려야 합니다. 최대한 빠르게 잉크 카트리지를 제품에 다시 설치하십시오. 잉크 카트리지는 제품 바깥에 30분 이상 두지 않는 것이 좋습니다. 잉크 카트리지가 손상될 수 있습니다.

1. 전원이 켜져 있는지 확인합니다.
2. 카트리지 액세스 덮개를 엽니다.

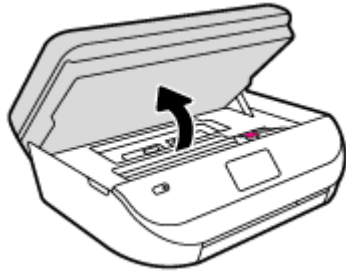

3. 오류 메시지에 표시된 카트리지를 제거합니다.
4. 아래쪽이 위를 향하도록 잉크 카트리지 측면을 잡고 잉크 카트리지의 전기 접촉부를 찾습니다. 전기 접촉부는 잉크 카트리지의 작은 금색 점입니다.

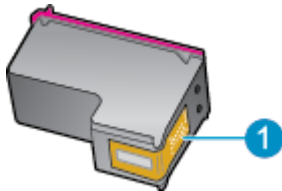

기능	설명
1	전기 접촉부

5. 보풀 없는 천으로 접촉부만 닦아냅니다.

⚠ 주의: 접촉부만 닦아야 하며 잉크 또는 기타 잔해가 있는 다른 부위를 닦으면 안됩니다.

6. 프린터 안에서 프린트 카트리지의 접촉부를 찾습니다. 접촉부는 잉크 카트리지의 접촉부와 만나는 위치에 있고 금색 범프 세트처럼 보입니다.
7. 마른 먼봉 또는 보풀 없는 천으로 접촉부를 닦아냅니다.
8. 잉크 카트리지를 다시 설치합니다.
9. 액세스 덮개를 닫고 오류 메시지가 사라졌는지 확인합니다.
10. 오류 메시지가 계속 나타나면 장치를 껐다 다시 켵니다.

 **참고:** 하나의 잉크 카트리지에서 문제가 발생한 경우, 문제가 있는 카트리지를 분리하고 단일 카트리지 모드를 사용하여 한 개의 카트리지로만 HP DeskJet Ink Advantage 4670 series를 작동할 수 있습니다.

잉크 카트리지 비호환 문제 해결

이 잉크 카트리지는 해당 프린터와 호환되지 않습니다. 새 잉크 카트리지로 교체합니다. 자세한 내용은 [52페이지의 카트리지 교체](#)(를) 참조하십시오.

인쇄 문제

필요한 작업은 무엇입니까?

인쇄가 안되는 문제 해결

HP Print and Scan Doctor	HP Print and Scan Doctor는 문제를 자동으로 진단하고 해결하는 유틸리티입니다.
인쇄가 안되는 인쇄 작업 문제 해결	HP 온라인 문제 해결 마법사를 사용합니다. 프린터가 반응하지 않거나 인쇄하지 못하면 단계별 지침에 따릅니다.

 **참고:** HP Print and Scan Doctor 및 HP 온라인 문제 해결 마법사에서 일부 언어를 지원하지 않을 수 있습니다.

도움말의 일반 지침을 숙지하여 인쇄가 안되는 문제 해결

인쇄 문제 해결

프린터가 켜져 있고 용지함에 용지가 있는지 확인합니다. 여전히 인쇄를 할 수 없을 경우 다음을 순서대로 진행합니다.

1. 프린터 디스플레이에서 오류 메시지를 확인하고 다음 화면의 지침에 따라 해결합니다.
2. 컴퓨터가 USB 케이블을 통해 프린터와 연결된 경우 USB 케이블을 분리한 다음 다시 연결합니다. 컴퓨터가 프린터에 무선으로 연결되어 있으면 무선 연결이 제대로 작동하고 있는지 확인합니다.
3. 프린터가 일시 중지 또는 오프라인 상태가 아닌지 확인합니다.

프린터 일시 중지 또는 오프라인 상태인지 확인하려면

- a. 사용하는 운영 체제에 따라 다음 중 하나를 참조하십시오.
 - **Windows 8.1 및 Windows 8:** 화면의 오른쪽 상단 모서리를 가리키거나 탭하여 아이콘 모음을 열고, **설정** 아이콘을 클릭하고, **제어판**을 클릭하거나 탭한 후, **장치 및 프린터 보기**를 클릭하거나 탭합니다.
 - **Windows 7:** Windows의 시작 메뉴에서 **장치 및 프린터**를 클릭합니다.

- **Windows Vista:** Windows의 시작 메뉴에서 **제어판**을 클릭한 후 **프린터**를 클릭합니다.
 - **Windows XP:** Windows의 시작 메뉴에서 **제어판**을 클릭한 후, **프린터 및 팩스**를 클릭합니다.
- b. 프린터 아이콘을 더블 클릭하거나 마우스 오른쪽 버튼으로 클릭하고 **인쇄 중인 목록 보기**를 선택하여 인쇄 대기열을 엽니다.
 - c. **프린터** 메뉴에서 **인쇄 일시 정지** 또는 **프린터 오프라인 사용** 옆에 확인 표시가 없는지 확인합니다.
 - d. 어떠한 내용이든 변경한 후, 다시 인쇄해 보십시오.
4. 프린터가 기본 프린터로 설정되었는지 확인합니다.

프린터가 기본 프린터로 설정되었는지 확인하려면

- a. 사용하는 운영 체제에 따라 다음 중 하나를 수행하십시오.
 - **Windows 8.1 및 Windows 8:** 화면의 오른쪽 상단 모서리를 가리키거나 탭하여 아이콘 모음을 열고, **설정** 아이콘을 클릭하고, **제어판**을 클릭하거나 탭한 후, **장치 및 프린터 보기**를 클릭하거나 탭합니다.
 - **Windows 7:** Windows의 시작 메뉴에서 **장치 및 프린터**를 클릭합니다.
 - **Windows Vista:** Windows의 시작 메뉴에서 **제어판**을 클릭한 후 **프린터**를 클릭합니다.
 - **Windows XP:** Windows의 시작 메뉴에서 **제어판**을 클릭한 후, **프린터 및 팩스**를 클릭합니다.
 - b. 적절한 프린터가 기본 프린터로 설정되어 있는지 확인합니다.
기본 프린터 옆에는 검은색 또는 녹색 원으로 선택 표시가 붙어 있습니다.
 - c. 부적절한 프린터가 기본 프린터로 설정된 경우에는 적절한 프린터를 마우스 오른쪽 버튼으로 클릭하고 **기본 프린터로 설정**을 선택합니다.
 - d. 프린터를 다시 사용해 보십시오.
5. 인쇄 스플러를 다시 시작합니다.

인쇄 스플러를 다시 시작하려면

- a. 사용하는 운영 체제에 따라 다음 중 하나를 참조하십시오.

Windows 8.1 및 Windows 8

- i. 화면 오른쪽 상단을 선택 또는 눌러 아이콘 바를 열고 **설정** 아이콘을 클릭합니다.
- ii. **제어판**을 클릭 또는 누르고 **시스템 및 보안**을 클릭 또는 누릅니다.
- iii. **관리 도구**를 클릭하거나 눌러 **서비스**를 더블 클릭하거나 두 번 누릅니다.
- iv. **인쇄 스플러**를 마우스 오른쪽 버튼으로 클릭하거나 터치 또는 누른 후, **등록 정보**를 클릭합니다.
- v. **일반** 탭에서 **시작 유형** 옆에 **자동**이 선택되어 있는지 확인합니다.
- vi. 아직 서비스가 실행되고 있지 않다면 **서비스 상태** 아래 있는 **시작**을 클릭하거나 누른 후, **확인**을 클릭 또는 누릅니다.

Windows 7

- i. Windows 시작 메뉴에서 **제어판, 시스템 및 보안, 관리 도구**를 차례로 클릭합니다.
- ii. 서비스를 두 번 클릭합니다.
- iii. 인쇄 스플러를 마우스 오른쪽 버튼으로 클릭한 후 **등록 정보**를 클릭합니다.
- iv. 일반 탭에서 시작 유형 옆에 **자동**이 선택되어 있는지 확인합니다.
- v. 아직 서비스가 실행되고 있지 않다면 **서비스 상태** 아래 있는 **시작**을 클릭한 다음 **확인**을 클릭합니다.

Windows Vista

- i. Windows 시작 메뉴에서 **제어판, 시스템 및 유지 관리, 관리 도구**를 클릭합니다.
- ii. 서비스를 두 번 클릭합니다.
- iii. 인쇄 스플러 서비스를 마우스 오른쪽 버튼으로 클릭한 다음 **등록 정보**를 클릭합니다.
- iv. 일반 탭에서 시작 유형 옆에 **자동**이 선택되어 있는지 확인합니다.
- v. 아직 서비스가 실행되고 있지 않다면 **서비스 상태** 아래 있는 **시작**을 클릭한 다음 **확인**을 클릭합니다.

Windows XP

- i. Windows의 시작 메뉴에서 **내 컴퓨터**를 마우스 오른쪽 버튼으로 클릭합니다.
- ii. **관리**를 클릭하고 **서비스 및 응용 프로그램**을 클릭합니다.
- iii. 서비스를 더블 클릭한 다음 **인쇄 스플러**를 선택합니다.
- iv. 인쇄 스플러를 마우스 오른쪽 버튼으로 클릭하고 **다시 시작**을 클릭해 서비스를 다시 시작합니다.

b. 프린터를 다시 사용해 보십시오.

6. 컴퓨터를 재부팅합니다.

7. 인쇄 대기열을 지웁니다.

인쇄 대기열을 지우려면

a. 사용하는 운영 체제에 따라 다음 중 하나를 참조하십시오.

- **Windows 8.1 및 Windows 8:** 화면의 오른쪽 상단 모서리를 가리키거나 탭하여 아이콘 모음을 열고, **설정** 아이콘을 클릭하고, **제어판**을 클릭하거나 탭한 후, **장치 및 프린터 보기**를 클릭하거나 탭합니다.
- **Windows 7:** Windows의 시작 메뉴에서 **장치 및 프린터**를 클릭합니다.
- **Windows Vista:** Windows의 시작 메뉴에서 **제어판**을 클릭한 후 **프린터**를 클릭합니다.
- **Windows XP:** Windows의 시작 메뉴에서 **제어판**을 클릭한 후, **프린터 및 팩스**를 클릭합니다.

b. 프린터 아이콘을 더블 클릭하여 인쇄 대기열을 엽니다.

c. 프린터 메뉴에서 **모든 문서 취소** 또는 **인쇄 문서 제거**를 누르고 **예**를 눌러 확인합니다.

- d. 그래도 대기열에 문서가 있다면 컴퓨터를 다시 시작한 후 다시 인쇄해 봅니다.
- e. 인쇄 대기열을 다시 확인하여 지워져 있는지 확인하고 다시 인쇄해 봅니다.

전원 연결을 확인하고 프린터를 재설정하려면

1. 프린터에 전원 코드가 확실하게 연결되어 있는지 확인합니다.

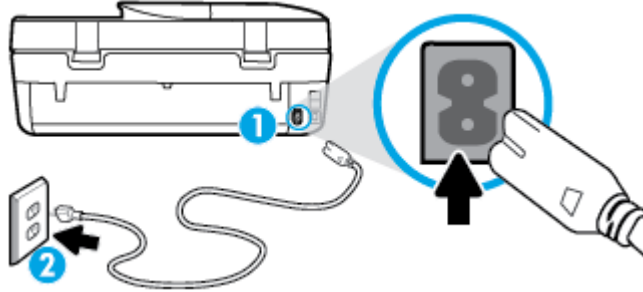

1	프린터에 전원 연결
2	전원 콘센트에 연결

2. 프린터 내부를 살피고 녹색 표시등을 확인하여 프린터에 전력이 공급 중인지 확인합니다. 표시등이 켜지지 않은 경우 코드를 프린터에 단단히 꽂았는지 또는 다른 전원 콘센트에 연결했는지 확인합니다.
3. 프린터에 있는 전원 버튼을 확인합니다. 불이 들어오지 않으면 프린터가 꺼진 상태, 전원 버튼을 눌러 프린터를 켭니다.

참고: 프린터에 전원이 공급되고 있지 않으면 다른 전원 콘센트에 프린터를 연결해 봅니다.

4. 프린터가 켜졌으면 카트리지 액세스 덮개 아래 프린터 측면에서 전원 코드를 분리합니다.
5. 프린터의 전원 코드를 벽면 콘센트에서 분리합니다.
6. 15초 동안 기다립니다.
7. 벽면 콘센트에 전원 코드를 다시 연결합니다.
8. 전원 코드를 카트리지 액세스 덮개 아래에 있는 프린터 측면에 다시 연결합니다.
9. 프린터가 자동으로 켜지지 않으면 프린터의 전원 버튼을 눌러 프린터를 켭니다.
10. 프린터를 다시 사용합니다.

인쇄 품질 문제 해결

대부분의 인쇄 품질 문제를 해결하기 위한 단계별 지침

인쇄 품질 문제를 온라인으로 해결합니다.

도움말의 일반 지침을 숙지하여 인쇄 품질 문제 해결

참고: 인쇄 품질 문제를 예방하려면 항상 **켜기** 버튼을 사용하여 프린터를 끄고, 전원 스트립을 뽑거나 끄기 전에 **켜기** 버튼 표시등이 완전히 꺼질 때까지 기다립니다. 이렇게 하면 프린터에서 카트리지가 마르지 않도록 카트리지를 캡이 씌워진 위치로 이동할 수 있습니다.

인쇄 품질을 개선하려면

1. 정품 HP 카트리지를 사용하고 있는지 확인합니다.
2. 프린터 소프트웨어를 확인하여 용지 드롭다운 목록에서 적합한 용지 유형과 품질 설정 드롭다운 목록에서 인쇄 품질을 선택했는지 확인합니다.
 - 프린터 소프트웨어에서 인쇄, 스캔 및 팩스 를 클릭한 후, 기본 설정 설정을 클릭하여 인쇄 등록 정보에 액세스합니다.
3. 예상 잉크량을 확인하여 남은 카트리지 잉크가 부족하지 않은지 확인합니다. 자세한 내용은 [51페이지의 예상 잉크량 확인](#)을 참조하십시오. 잉크 카트리지에 잉크가 적으면 교체합니다.
4. 용지 종류를 확인합니다.

최상의 인쇄 품질을 위해, 고품질 HP 용지 또는 표준을 준수하는 용지를 사용합니다. 자세한 내용은 [6페이지의 용지 기본 사항](#)(을) 참조하십시오.

인쇄하는 용지가 항상 평평하도록 해야 합니다. 이미지를 인쇄할 때 최상의 품질을 얻으려면 HP 고급 인화지를 사용하십시오.

특수 용지는 원래 포장 상태로 재밀봉 가능한 플라스틱 백에 넣어 서늘하고 건조한 장소에서 평평한 바닥에 놓아 보관하십시오. 인쇄할 준비가 되면 바로 사용할 용지만 꺼내십시오. 인쇄가 끝났을 때는 사용하지 않은 인화지를 플라스틱 백에 다시 넣으십시오. 이렇게 하면 인화지가 말리지 않습니다.

5. 카트리지를 정렬합니다.

프린터 소프트웨어에서 카트리지를 정렬하려면

 **참고:** 카트리지를 정렬하면 고품질 출력이 보장됩니다. 새 잉크 카트리지를 설치할 때마다 HP All-in-One에서 카트리지를 정렬하라는 메시지를 표시합니다. 동일한 잉크 카트리지를 제거했다가 다시 설치하는 경우, HP All-in-One에서 잉크 카트리지를 정렬하라는 메시지를 표시하지 않습니다. HP All-in-One에서 해당 잉크 카트리지의 정렬값을 기억하므로 잉크 카트리지를 재정렬할 필요가 없습니다.

- a. 용지함에 사용하지 않은 레터 또는 A4 일반 흰색 용지를 넣으십시오.
- b. 사용하는 운영 체제에 따라 다음 중 하나를 수행하여 프린터 소프트웨어를 엽니다.
 - **Windows 8.1:** 시작 화면의 좌측 하단 모서리의 아래 화살표를 클릭하고 프린터 이름을 선택합니다.
 - **Windows 8:** 시작 화면에서 화면의 빈 공간을 마우스 오른쪽 버튼으로 클릭하고, 앱 바에서 모든 앱을 클릭한 후, 프린터 이름을 선택합니다.
 - **Windows 7, Windows Vista, Windows XP:** 컴퓨터 바탕 화면에서 시작을 클릭하고, 모든 프로그램을 선택하고 HP를 클릭하고 해당 프린터 폴더를 클릭한 후, 프린터의 이름이 있는 아이콘을 선택합니다.
- c. 프린터 소프트웨어에서 인쇄, 스캔 및 팩스 를 클릭한 후, 프린터 유지 보수를 클릭하여 프린터 도구 상자에 액세스합니다.
- d. 프린터 도구 상자의 장치 서비스 탭에서 잉크 카트리지 정렬을 클릭합니다. 프린터에서 정렬 용지가 인쇄됩니다.

- e. 카트리지가 정렬 용지를 인쇄면이 아래로 향하게 하여 스캐너 유리의 앞면 오른쪽에 놓습니다.

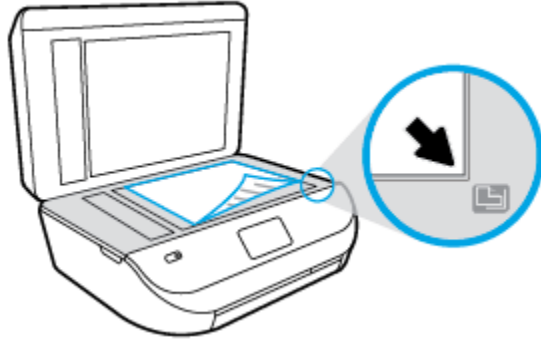

- f. 프린터 디스플레이의 지침에 따라 카트리지를 정렬합니다. 카트리지가 정렬 시트를 재활용하거나 버리십시오.

프린터 디스플레이에서 카트리지를 정렬하려면

- a. 사용하지 않은 일반 레터 또는 A4 용지를 입력 용지함에 넣습니다.
- b. 프린터 제어판 디스플레이에서 **도구** 을(를) 누릅니다.
- c. **프린터 정렬** 을 누르고 화면의 지침을 따릅니다.

- 6. 카트리지의 잉크량이 적은 경우가 아니면 카트리지가 진단 페이지를 인쇄합니다.

프린터 소프트웨어에서 진단 페이지를 인쇄하려면

- a. 용지함에 사용하지 않은 레터 또는 A4 일반 흰색 용지를 넣으십시오.
- b. 사용하는 운영 체제에 따라 다음 중 하나를 수행하여 프린터 소프트웨어를 엽니다.
 - **Windows 8.1:** 시작 화면의 좌측 하단 모서리의 아래 화살표를 클릭하고 프린터 이름을 선택합니다.
 - **Windows 8:** 시작 화면에서 화면의 빈 공간을 마우스 오른쪽 버튼으로 클릭하고, 앱 바에서 **모든 앱** 을 클릭한 후, 프린터 이름을 선택합니다.
 - **Windows 7, Windows Vista, Windows XP:** 컴퓨터 바탕 화면에서 **시작** 을 클릭하고, **모든 프로그램** 을 선택하고 **HP** 를 클릭하고 해당 프린터 폴더를 클릭한 후, 프린터의 이름이 있는 아이콘을 선택합니다.
- c. 프린터 소프트웨어에서 **인쇄, 스캔 및 팩스** 를 클릭한 후, **프린터 유지 보수** 를 클릭하여 프린터 도구 상자에 액세스합니다.
- d. **장치 보고서** 탭에서 **진단 정보 인쇄** 를 눌러 진단 페이지를 인쇄합니다. 진단 페이지에서 파란색, 마젠타, 노란색 및 검정 상자를 검토합니다.

프린터 디스플레이에서 진단 페이지를 인쇄하려면

- a. 용지함에 사용하지 않은 레터 또는 A4 일반 흰색 용지를 넣으십시오.
- b. 프린터 제어판에서 **도구** 을 누릅니다.
- c. **인쇄 품질 보고서** 를 누릅니다.

- 7. 진단 페이지의 컬러 및 검정 상자에 줄무늬가 있거나 비어 있으면 자동으로 잉크 카트리지를 청소하십시오.

프린터 소프트웨어에서 카트리지를 청소하려면

- a. 용지함에 사용하지 않은 레터 또는 A4 일반 흰색 용지를 넣으십시오.
- b. 사용하는 운영 체제에 따라 다음 중 하나를 수행하여 프린터 소프트웨어를 엽니다.
 - **Windows 8.1:** 시작 화면의 좌측 하단 모서리의 아래 화살표를 클릭하고 프린터 이름을 선택합니다.
 - **Windows 8:** 시작 화면에서 화면의 빈 공간을 마우스 오른쪽 버튼으로 클릭하고, 앱 바에서 **모든 앱**을 클릭한 후, 프린터 이름을 선택합니다.
 - **Windows 7, Windows Vista, Windows XP:** 컴퓨터 바탕 화면에서 **시작**을 클릭하고, **모든 프로그램**을 선택하고 **HP**를 클릭하고 해당 프린터 폴더를 클릭한 후, 프린터의 이름이 있는 아이콘을 선택합니다.
- c. 프린터 소프트웨어에서 **인쇄, 스캔 및 팩스**를 클릭한 후, **프린터 유지 보수**를 클릭하여 **프린터 도구 상자**에 액세스합니다.
- d. 장치 서비스 탭에서 **잉크 카트리지 청소**를 누릅니다. 화면 지침을 따릅니다.

프린터 디스플레이에서 카트리지를 청소하려면

- a. 사용하지 않은 일반 레터 또는 A4 용지를 입력 용지함에 넣습니다.
- b. 프린터 제어판 디스플레이에서 **도구** **을(를)** 누릅니다.
- c. **카트리지 청소**를 누르고 화면의 지침을 따릅니다.

카트리지를 청소해도 문제가 해결되지 않을 경우 HP 고객 지원 센터에 문의하십시오.

www.hp.com/support **을(를)** 참조하십시오. 이 웹 사이트는 다수의 공통된 프린터 문제를 해결하는데 도움이 되는 정보 및 유틸리티를 제공합니다. 메시지가 표시되면 국가/지역을 선택한 다음 **모든 HP 연락처** **을(를)** 클릭하여 기술 지원에 관한 연락처 정보를 얻을 수 있습니다.

인쇄 품질 개선하기(OS X)

1. 정품 HP 카트리지를 사용하고 있는지 확인합니다.
2. 인쇄 대화상자에서 용지 유형과 인쇄 품질을 올바르게 선택했는지 확인합니다.
3. 예상 잉크량을 확인하여 남은 카트리지 잉크가 부족하지 않은지 확인합니다.

인쇄 카트리지에 잉크량이 부족한 경우 교체하는 것이 좋습니다.

4. 용지 종류를 확인합니다.

최고 인쇄 품질을 위해 고품질 HP 용지 또는 ColorLok® 표준을 준수하는 용지를 사용해야 합니다. 자세한 내용은 [6페이지의 용지 기본 사항을](#) 참조하십시오.

인쇄하는 용지가 항상 평평하도록 해야 합니다. 이미지를 인쇄할 때 최상의 품질을 얻으려면 HP 고급 인화지를 사용하십시오.

특수 용지는 원래 포장에 넣은 상태나 재밀봉 가능한 플라스틱 백 안에 넣은 상태로 서늘하고 건조한 장소의 평평한 면에 보관하십시오. 인쇄할 준비가 되면 바로 사용할 용지만 꺼내십시오. 인쇄가 끝났을 때는 사용하지 않은 인화지를 플라스틱 백에 다시 넣으십시오. 이렇게 하면 인화지가 말리지 않습니다.

5. 프린터 카트리지를 정렬합니다.

소프트웨어에서 잉크 카트리지를 정렬하려면

- a. 용지함에 레터 또는 A4 크기의 흰색 일반 용지를 넣습니다.
- b. HP 유틸리티를 엽니다.

 **참고:** HP 유틸리티 아이콘은 하드 디스크의 최상위 레벨에 있는 **응용 프로그램** 폴더의 **Hewlett-Packard** 폴더에 있습니다.

- c. 창 왼쪽의 장치 목록에서 **HP DeskJet Ink Advantage 4670 series**를 선택합니다.
 - d. 정렬을 클릭합니다.
 - e. 정렬을 클릭하고 화면 지침에 따릅니다.
 - f. 모든 설정을 클릭하여 **정보 및 지원** 창으로 돌아갑니다.
6. 테스트 페이지를 인쇄합니다.

테스트 페이지를 인쇄하려면

- a. 용지함에 레터 또는 A4 크기의 흰색 일반 용지를 넣습니다.
- b. HP 유틸리티를 엽니다.

 **참고:** HP 유틸리티 아이콘은 하드 디스크의 최상위 레벨에 있는 **응용 프로그램** 폴더의 **Hewlett-Packard** 폴더에 있습니다.

- c. 창 왼쪽의 장치 목록에서 **HP DeskJet Ink Advantage 4670 series**를 선택합니다.
 - d. 테스트 페이지를 클릭합니다.
 - e. 테스트 페이지 인쇄 버튼을 클릭하고 화면 지침에 따릅니다.
- 텍스트에 울퉁불퉁한 선이 보이거나 텍스트 및 컬러 박스에 줄무늬가 보이는 경우 테스트 페이지를 확인합니다. 울퉁불퉁한 선이나 줄무늬 또는 일부 박스에 잉크가 없는 경우 카트리지를 자동으로 청소합니다.
7. 진단 페이지의 텍스트 또는 컬러 상자에 줄무늬가 있거나 비어 있으면 잉크 카트리지를 자동으로 청소합니다.

프린트헤드를 자동으로 청소하려면

- a. 용지함에 레터 또는 A4 크기의 흰색 일반 용지를 넣습니다.
- b. HP 유틸리티를 엽니다.

 **참고:** HP 유틸리티 아이콘은 하드 디스크의 최상위 레벨에 있는 **응용 프로그램** 폴더의 **Hewlett-Packard** 폴더에 있습니다.

- c. 창 왼쪽의 장치 목록에서 **HP DeskJet Ink Advantage 4670 series**를 선택합니다.
- d. 프린트헤드 청소를 클릭합니다.
- e. 청소를 클릭하고 화면 지침에 따릅니다.

 **주의:** 프린트 헤드는 필요한 경우에만 청소하십시오. 불필요한 청소는 잉크를 낭비하고 프린트 헤드 수명을 단축시킵니다.

 **참고:** 완전히 청소한 후에도 인쇄 품질이 나쁠 경우에는 프린터를 정렬해 보십시오. 청소와 정렬 후에도 인쇄 품질 문제가 계속되면 HP 고객 지원 센터로 연락하십시오.

f. 모든 설정을 클릭하여 정보 및 지원 창으로 돌아갑니다.

인쇄물의 잉크 번짐 해결

연속되는 인쇄물의 경우 인쇄물에 잉크 번짐이 있으면 프린터 디스플레이에서 잉크 번짐 청소 기능을 사용합니다. 이 프로세스는 몇 분 정도 소요됩니다. 최대 크기의 일반 용지를 넣어야 하며 이 용지는 청소 작업 중에 앞뒤로 이동합니다. 이 때 발생하는 기계의 소음은 정상입니다.

1. 사용하지 않은 일반 레터 또는 A4 용지를 입력 용지함에 넣습니다.
2. 프린터 제어판 디스플레이에서 **도구** 을(를) 누릅니다.
3. **페이지 번짐 제거**를 선택한 다음 화면의 지침을 따릅니다.

 **참고:** HP 프린터 소프트웨어나 내장 웹 서버(EWS)에서 동일하게 실행할 수도 있습니다. 소프트웨어 또는 EWS에 액세스하려면 [12페이지의 HP 프린터 소프트웨어 열기 \(Windows\)](#) 또는 [62페이지의 내장 웹 서버 열기](#)를 참조하십시오.

복사 문제

복사문제 해결	HP 온라인 문제 해결 마법사를 사용합니다. 프린터에서 복사를 생성하지 않거나 인쇄물의 품질이 낮은 경우 단계별 지침에 따릅니다.
-------------------------	---

 **참고:** HP 온라인 문제 해결 마법사에서 일부 언어를 지원하지 않을 수 있습니다.

[27페이지의 원활한 복사 및 스캔을 위한 팁](#)

스캔 문제

HP Print and Scan Doctor	HP Print and Scan Doctor는 문제를 자동으로 진단하고 해결하는 유틸리티입니다.
스캔 문제 해결	HP 온라인 문제 해결 마법사를 사용합니다. 스캔을 생성할 수 없거나 스캔의 품질이 낮은 경우 단계별 지침에 따릅니다.

 **참고:** HP Print and Scan Doctor 및 HP 온라인 문제 해결 마법사에서 일부 언어를 지원하지 않을 수 있습니다.

[27페이지의 원활한 복사 및 스캔을 위한 팁](#)

팩스 문제

팩스 설정에 문제가 있는지 알아보려면 먼저 팩스 검사 보고서를 실행합니다. 검사를 통과했으나 여전히 팩스 작업에 문제가 있으면 보고서에 표시된 팩스 설정을 살펴보고 올바르게 설정되었는지 확인합니다.

팩스 검사 실행

팩스 설정을 검사하여 프린터 상태를 확인하고 팩스 작업에 맞게 올바르게 설정되었는지 확인할 수 있습니다. 프린터에서 팩스 설정을 완료한 후에만 이 검사를 수행하십시오. 다음과 같은 검사를 수행합니다.

- 팩스 하드웨어 검사
- 프린터에 올바른 유형의 전화 코드가 연결되어 있는지 확인합니다.
- 전화 코드가 올바른 포트에 연결되어 있는지 확인
- 발신음 확인
- 회선 연결 상태 검사
- 활성 회선 확인

프린터 제어판을 통해 팩스 설정을 검사하려면

1. 가정 또는 사무실 설정 지침에 따라 프린터의 팩스 기능을 설정합니다.
2. 검사를 시작하기 전에 잉크 카트리지가 설치되어 있는지 확인하고 입력 용지함에 전체 크기 용지를 넣었는지 확인합니다.
3. **팩스** 화면에서 **설정** 을(를) 누르고 **설정 마법사**를 누른 다음 화면의 지침을 따릅니다.
프린터가 검사 상태를 표시하고 보고서를 인쇄합니다.
4. 보고서를 검토합니다.
 - 팩스 검사에 실패한 경우 아래 해결책을 검토하십시오.
 - 팩스 검사를 통과했으나 여전히 팩스 작업에 문제가 있으면 보고서에 표시된 팩스 설정이 올바른지 확인하십시오. **HP**의 온라인 문제 해결 마법사를 사용할 수도 있습니다.

팩스 검사에 실패한 경우 조치사항

팩스 테스트를 실행하고 테스트가 실패하면 보고서에서 오류에 대한 기본적 정보를 검토하십시오. 자세한 내용은 보고서를 검토하여 어떤 테스트 부분이 실패했는지 확인하고 이 부분의 해당 항목으로 이동하여 해결을 시도하십시오.

"팩스 하드웨어 테스트"에 실패한 경우

- 프린터 제어판에 있는  (전원 버튼)을 눌러 프린터를 끄고 난 후 프린터 뒷면에서 전원 코드를 뽑습니다. 몇 초 후에 전원 코드를 다시 꽂은 다음 전원을 켭니다. 테스트를 다시 실행합니다. 또 다시 테스트에 실패하면 이 단원에서 문제 해결 정보를 계속 검토하십시오.
- 팩스 전송 또는 수신을 테스트 합니다. 팩스를 성공적으로 보내거나 받을 수 있으면 문제가 없는 것입니다.
- **팩스 설치 마법사(Windows)** 또는 **HP 유틸리티(OS X)**에서 테스트를 실행하는 동안, 프린터에서 팩스 수신이나 복사와 같은 다른 작업을 수행하면 안 됩니다. 디스플레이에 프린터가 작업 중이라는 메시지가 나타나는지 확인합니다. 작동 중이면 끝날 때까지 기다렸다가 휴휴 상태가 되면 테스트를 실행하십시오.
- 프린터와 함께 제공된 전화 코드를 사용하는지 확인합니다. 제공된 전화 코드를 사용하여 벽면의 전화 잭을 프린터에 연결하지 않을 경우 팩스를 보내거나 받지 못할 수 있습니다. 프린터와 함께 제공된 전화 코드를 연결한 후 팩스 검사를 다시 실행합니다.
- 전화 분할기를 사용하는 경우 팩스 작업에 문제가 생길 수 있습니다. (분할기는 벽면의 전화 잭에 꽂는 2코드 커넥터입니다). 분할기를 제거하고 프린터를 전화 잭에 바로 연결해 보십시오.

발견된 모든 문제를 해결한 후 팩스 테스트를 다시 실행하여 테스트가 통과되고 프린터에서 팩스 작업을 할 수 있는지 확인하십시오. **팩스 하드웨어 검사**에 계속 실패하고 팩스 작업에 문제가 있으면 HP에 지원을 요청하십시오. www.hp.com/support를 참조하십시오. 이 웹 사이트는 다수의 공통된 프린터 문제를 해결하는 데 도움이 되는 정보 및 유틸리티를 제공합니다. 국가/지역을 묻는 메시지가 표시되면 해당되는 곳을 선택한 다음 **모든 HP 연락처**를 클릭하면 기술 지원에 관한 연락처 정보를 얻을 수 있습니다.

"활성 전화 잭에 연결된 팩스" 테스트에 실패한 경우

- 벽면의 전화 잭과 프린터 사이의 연결을 확인하여 전화 코드가 단단히 연결되도록 합니다.
- 프린터와 함께 제공된 전화 코드를 사용하는지 확인합니다. 제공된 전화 코드를 사용하여 벽면의 전화 잭을 프린터에 연결하지 않을 경우 팩스를 보내거나 받지 못할 수 있습니다. 프린터와 함께 제공된 전화 코드를 연결한 후 팩스 검사를 다시 실행합니다.
- 프린터를 전화 소켓에 올바르게 연결했는지 확인하십시오. 프린터와 함께 상자에 제공된 전화 코드를 사용하여 한 끝은 벽면의 전화 잭에 연결하고 다른 한 끝은 프린터 뒷면의 **1-LINE** 포트에 연결합니다.

팩스 설정 및 검사에 대해 자세히 알아보십시오. [온라인으로 자세한 내용을 알아보려면 여기를 클릭하십시오.](#)

- 전화 분할기를 사용하는 경우 팩스 작업에 문제가 생길 수 있습니다. (분할기는 벽면의 전화 잭에 꽂는 2코드 커넥터입니다). 분할기를 제거하고 프린터를 전화 잭에 바로 연결해 보십시오.
- 프린터에 사용 중인 전화 잭에 정상적인 전화와 전화 코드를 연결하고 다이얼 톤을 확인합니다. 다이얼 톤이 들리지 않으면 전화 회사에 연락하여 회선을 점검하십시오.
- 팩스 전송 또는 수신을 테스트 합니다. 팩스를 성공적으로 보내거나 받을 수 있으면 문제가 없는 것입니다.

발견된 모든 문제를 해결한 후 팩스 검사를 다시 실행하여 검사가 통과되고 프린터에서 팩스 작업을 할 수 있는지 확인하십시오.

"팩스의 올바른 포트에 연결된 전화 코드" 테스트에 실패한 경우

프린터와 함께 제공된 전화 코드를 사용하는지 확인합니다. 제공된 전화 코드를 사용하여 벽면의 전화 잭을 프린터에 연결하지 않을 경우 팩스를 보내거나 받지 못할 수 있습니다. 프린터와 함께 제공된 전화 코드를 연결한 후 팩스 검사를 다시 실행합니다.

전화 분할기를 사용하는 경우 팩스 작업에 문제가 생길 수 있습니다. (분할기는 벽면의 전화 잭에 꽂는 2코드 커넥터입니다). 분할기를 제거하고 프린터를 전화 잭에 바로 연결해 보십시오.

올바른 포트에 전화 코드 연결

1. 프린터와 함께 상자에 제공된 전화 코드를 사용하여 한 끝은 벽면의 전화 잭에 연결하고 다른 한 끝은 프린터 뒷면의 **1-LINE** 포트에 연결합니다.

 **참고:** 2-EXT 포트를 사용하여 전화 잭에 연결하는 경우, 팩스를 보내거나 받을 수 없습니다. 2-EXT 포트는 자동 응답기와 같은 기타 장비를 연결할 때만 사용해야 합니다.

그림 9-1 프린터의 뒷 부분



1	전화 잭
2	프린터와 함께 상자로 제공된 전화 코드를 사용하여 "1-LINE" 포트에 연결

2. 전화 코드를 1-LINE 포트에 연결한 후 팩스 검사를 다시 실행하여 검사에 통과하고 프린터에서 팩스를 사용할 수 있는지 확인하십시오.
3. 팩스 전송 또는 수신을 테스트 합니다.

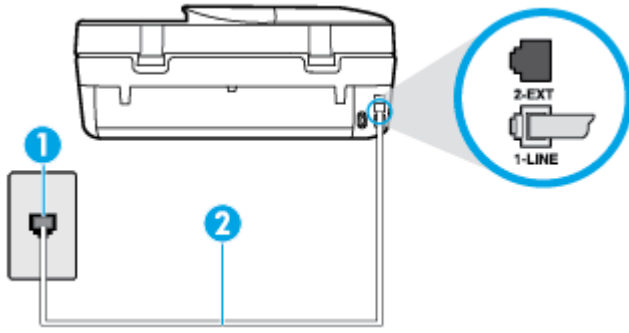
"팩스에 올바른 종류의 전화 코드 사용" 테스트에 실패한 경우

- 프린터와 함께 상자에 들어 있는 전화 코드를 사용하여 벽면의 전화 잭에 연결했는지 확인합니다. 그림에 표시된 대로 전화 코드의 한 쪽 끝은 프린터 뒷면의 1-LINE 포트에 연결하고 다른 한 쪽 끝은 벽면의 전화 잭에 연결합니다.

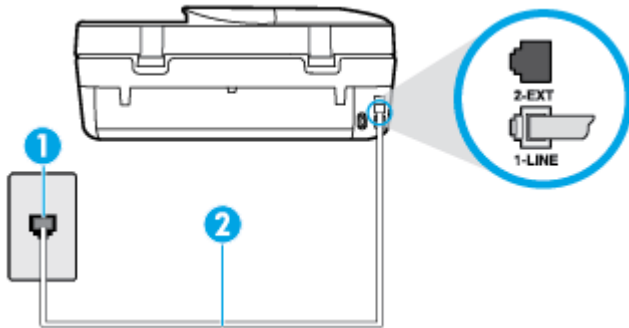

1	전화 잭
2	프린터와 함께 상자로 제공된 전화 코드를 사용하여 "1-LINE" 포트에 연결

프린터와 함께 제공된 전화 코드의 길이가 충분하지 않으면 더 긴 2선 전화 코드를 사용하여 길이를 연장할 수 있습니다. 전화 액세서리를 취급하는 전파사에서 코드를 구입할 수 있습니다.

- 벽면의 전화 잭과 프린터 사이의 연결을 확인하여 전화 코드가 단단히 연결되도록 합니다.
- 프린터와 함께 제공된 전화 코드를 사용하는지 확인합니다. 제공된 전화 코드를 사용하여 벽면의 전화 잭을 프린터에 연결하지 않을 경우 팩스를 보내거나 받지 못할 수 있습니다. 프린터와 함께 제공된 전화 코드를 연결한 후 팩스 검사를 다시 실행합니다.
- 전화 분할기를 사용하는 경우 팩스 작업에 문제가 생길 수 있습니다. (분할기는 벽면의 전화 잭에 꽂는 2코드 커넥터입니다). 분할기를 제거하고 프린터를 전화 잭에 바로 연결해 보십시오.

"다이얼 톤 감지" 테스트에 실패한 경우

- 프린터와 동일한 전화 회선을 사용하는 기타 장비에서 검사에 실패했을 수 있습니다. 다른 장비가 문제를 일으키는지 알아보려면 전화 회선에서 모든 연결 장비를 분리하고 검사를 다시 실행하십시오. **다이얼 톤 감지 검사**가 다른 장비 없이 통과되는 경우 하나 이상의 장비가 문제를 일으키는 것입니다. 한 번에 하나씩 다시 추가하고 어떤 장비가 문제를 일으키는지 확인될 때까지 그 때마다 테스트를 다시 실행하십시오.
- 프린터에 사용 중인 전화 잭에 정상적인 전화와 전화 코드를 연결하고 다이얼 톤을 확인합니다. 다이얼 톤이 들리지 않으면 전화 회사에 연락하여 회선을 점검하십시오.
- 프린터를 전화 소켓에 올바르게 연결했는지 확인하십시오. 프린터와 함께 상자에 제공된 전화 코드를 사용하여 한 끝은 벽면의 전화 잭에 연결하고 다른 한 끝은 프린터 뒷면의 **1-LINE** 포트에 연결합니다.
- 전화 분할기를 사용하는 경우 팩스 작업에 문제가 생길 수 있습니다. (분할기는 벽면의 전화 잭에 꽂는 **2코드** 커넥터입니다). 분할기를 제거하고 프린터를 전화 잭에 바로 연결해 보십시오.
- 일부 **PBX**(시설 교환기) 시스템에서처럼 전화 시스템이 표준 다이얼 톤을 사용하지 않는 경우에 테스트 실패의 원인이 될 수 있습니다. 이는 팩스 전송 또는 수신 문제와는 관련이 없습니다. 테스트 팩스를 전송 또는 수신해 보십시오.
- 국가/지역 설정이 해당 국가/지역에 맞게 설정되었는지 확인하십시오. 국가/지역 설정이 설정되지 않았거나 잘못 설정되어 있으면 테스트가 실패하고 팩스를 보내고 받는 데 문제가 생길 수 있습니다.
- 프린터를 아날로그 전화선에 연결했는지 확인합니다. 그렇지 않을 경우 팩스를 보내고 받을 수 없습니다. 전화선이 디지털인지 확인하려면 일반 아날로그 전화를 전화선에 연결하고 다이얼 톤을 들어 보십시오. 정상적인 다이얼 톤이 들리지 않으면 디지털 전화용으로 설정된 전화선입니다. 프린터를 아날로그 전화 회선에 연결해서 팩스를 보내거나 받아봅니다.
- 프린터와 함께 제공된 전화 코드를 사용하는지 확인합니다. 제공된 전화 코드를 사용하여 벽면의 전화 잭을 프린터에 연결하지 않을 경우 팩스를 보내거나 받지 못할 수 있습니다. 프린터와 함께 제공된 전화 코드를 연결한 후 팩스 검사를 다시 실행합니다.

발견된 모든 문제를 해결한 후 팩스 검사를 다시 실행하여 검사가 통과되고 프린터에서 팩스 작업을 할 수 있는지 확인하십시오. **다이얼 톤 감지** 검사에 계속 실패하면 전화 회사에 연락하여 전화 회선을 점검하십시오.

"팩스 회선 상태" 테스트에 실패한 경우

- 프린터를 아날로그 전화선에 연결했는지 확인합니다. 그렇지 않을 경우 팩스를 보내고 받을 수 없습니다. 전화선이 디지털인지 확인하려면 일반 아날로그 전화를 전화선에 연결하고 다이얼 톤을 들어 보십시오. 정상적인 다이얼 톤이 들리지 않으면 디지털 전화용으로 설정된 전화선입니다. 프린터를 아날로그 전화 회선에 연결해서 팩스를 보내거나 받아봅니다.
- 벽면의 전화 잭과 프린터 사이의 연결을 확인하여 전화 코드가 단단히 연결되도록 합니다.
- 프린터를 전화 소켓에 올바르게 연결했는지 확인하십시오. 프린터와 함께 상자에 제공된 전화 코드를 사용하여 한 끝은 벽면의 전화 잭에 연결하고 다른 한 끝은 프린터 뒷면의 **1-LINE** 포트에 연결합니다.
- 프린터와 동일한 전화 회선을 사용하는 기타 장비에서 검사에 실패했을 수 있습니다. 다른 장비가 문제를 일으키는지 알아보려면 전화 회선에서 모든 연결 장비를 분리하고 검사를 다시 실행하십시오.

- **팩스 회선 상태 검사**가 다른 장비 없이 통과되는 경우 하나 이상의 장비가 문제를 일으키는 것입니다. 한 번에 하나씩 다시 추가하고 어떤 장비가 문제를 일으키는지 확인될 때까지 그때마다 테스트를 다시 실행하십시오.
- 다른 장비가 없는 경우 **팩스 회선 상태 검사**에 실패하면 프린터를 작동 중인 전화 회선에 연결하고 이 단원에서 문제 해결 정보를 계속 검토하십시오.
- 전화 분할기를 사용하는 경우 팩스 작업에 문제가 생길 수 있습니다. (분할기는 벽면의 전화 잭에 꽂는 2코드 커넥터입니다). 분할기를 제거하고 프린터를 전화 잭에 바로 연결해 보십시오.
- 프린터와 함께 제공된 전화 코드를 사용하는지 확인합니다. 제공된 전화 코드를 사용하여 벽면의 전화 잭을 프린터에 연결하지 않을 경우 팩스를 보내거나 받지 못할 수 있습니다. 프린터와 함께 제공된 전화 코드를 연결한 후 팩스 검사를 다시 실행합니다.

발견된 모든 문제를 해결한 후 팩스 검사를 다시 실행하여 검사가 통과되고 프린터에서 팩스 작업을 할 수 있는지 확인하십시오. **팩스 회선 조건** 검사가 계속 실패하고 팩스 작업에 문제가 있으면 전화 회사에 연락하여 전화 회선을 점검하십시오.

팩스 문제를 해결합니다.

팩스 문제를 해결합니다.	HP 온라인 문제 해결 마법사를 사용합니다. 팩스 보내기 또는 받기 또는 컴퓨터로 팩스 작업 시 문제를 해결합니다.
-------------------------------	---

 **참고:** HP 온라인 문제 해결 마법사에서 일부 언어를 지원하지 않을 수 있습니다.



도움말의 일반 지침을 숙지하여 특정 팩스 문제 해결

어떤 팩스 문제가 있습니까?

디스플레이에 전화 오프 후이 항상 표시되는 경우

- 잘못된 종류의 전화 코드를 사용하고 있습니다. 프린터와 함께 제공되는 2선 전화 코드를 사용하여 프린터를 전화 회선에 연결했는지 확인하십시오. 프린터와 함께 제공된 전화 코드의 길이가 충분하지 않으면 더 긴 전화 코드를 사용하여 길이를 연장할 수 있습니다. 전화 액세스리를 취급하는 전파사에서 코드를 구입할 수 있습니다.
- 프린터와 동일한 전화 회선을 사용하는 다른 장비에서 사용 중일 수 있습니다. 구내 전화(같은 전화 회선을 사용하지만 프린터에 연결되어 있지 않은 전화) 또는 기타 장비가 사용 중이거나 수화기가 내려져 있지 않은지 확인하십시오. 예를 들어 내선 전화의 수화기가 내려져 있거나 컴퓨터 전화 접속 모뎀을 사용해서 이메일을 보내거나 인터넷에 액세스하는 경우 프린터에서 팩스 기능을 사용할 수 없습니다.

프린터의 팩스 전송 및 수신에 문제가 있는 경우

- 프린터의 전원이 켜져 있는지 확인합니다. 프린터의 디스플레이를 확인합니다. 디스플레이에 아무 것도 표시되지 않고  (전원 버튼) 표시등이 꺼졌으면 프린터가 꺼진 것입니다. 전원 코드가 프린터에 확실히 연결되어 있고 전원 콘센트에도 꽂혀 있는지 확인합니다.  (전원 버튼)을 눌러 프린터를 켭니다.

프린터를 켜 후에는 팩스를 보내거나 받기 전에 5분간 기다리는 것이 좋습니다. 전원이 켜진 후에 초기화될 때까지는 프린터가 팩스를 보내거나 받을 수 없습니다.

- 프린터와 함께 상자에 들어 있는 전화 코드를 사용하여 벽면의 전화 잭에 연결했는지 확인합니다. 그림에 표시된 대로 전화 코드의 한 쪽 끝은 프린터 뒷면의 **1-LINE** 포트에 연결하고 다른 한 쪽 끝은 벽면의 전화 잭에 연결합니다.

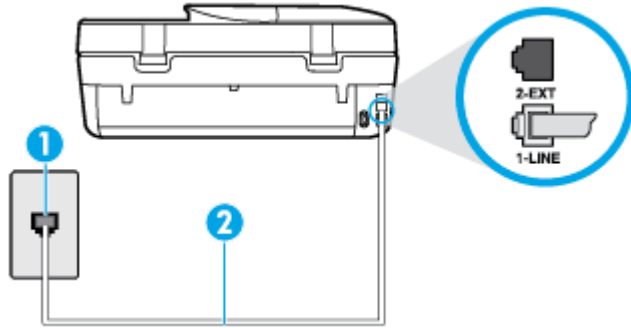

1	전화 잭
2	프린터와 함께 상자로 제공된 전화 코드를 사용하여 "1-LINE" 포트에 연결

프린터와 함께 제공된 전화 코드의 길이가 충분하지 않으면 결합기를 사용하여 길이를 연장할 수 있습니다. 전화 액세서리를 취급하는 전파사에서 코드를 구입할 수 있습니다.

- 프린터에 사용 중인 전화 잭에 정상적인 전화와 전화 코드를 연결하고 다이얼 톤을 확인합니다. 다이얼 톤이 들리지 않으면 전화 회사에 서비스를 요청하십시오.
- 프린터와 동일한 전화 회선을 사용하는 다른 장비에서 사용 중일 수 있습니다. 예를 들어 내선 전화의 수화기가 내려져 있거나 컴퓨터 전화 접속 모뎀을 사용해서 이메일을 보내거나 인터넷에 액세스하는 경우 프린터에서 팩스 기능을 사용할 수 없습니다.
- 다른 과정에서 오류가 발생했는지 확인합니다. 디스플레이나 컴퓨터에 문제와 이 해결 방법에 대한 정보를 제공하는 오류 메시지가 나타나는지 확인합니다. 오류가 있을 경우 해당 오류를 해결해야 프린터에서 팩스를 보내거나 받을 수 있습니다.
- 전화 회선 연결에 소음이 많을 수 있습니다. 음질이 좋지 못한(소음) 전화 회선을 사용하면 팩스 문제가 발생할 수 있습니다. 전화를 벽면의 전화 잭에 연결하고 잡음이나 소음이 들리는지 확인하여 전화 회선 음질을 확인합니다. 소음이 들리면 **오류 수정 모드 (ECM)** 기능을 켜고 팩스를 다시 보내 봅니다. **ECM** 변경에 관한 자세한 내용은 [33페이지의 오류 수정 모드로 팩스 보내기](#)를 참조하십시오. 문제가 지속되면 전화 회사에 문의하십시오.
- 디지털 가입자 회선(DSL) 서비스를 사용하는 경우 **DSL 필터**가 제대로 연결되어 있어야 팩스를 전송할 수 있습니다. [온라인으로 자세한 내용을 알아보려면 여기를 클릭하십시오.](#)
- 프린터가 디지털 전화용으로 설정된 전화 잭에 연결되지 않았는지 확인합니다. 전화선이 디지털인지 확인하려면 일반 아날로그 전화를 전화선에 연결하고 다이얼 톤을 들어 보십시오. 정상적인 다이얼 톤이 들리지 않으면 디지털 전화용으로 설정된 전화선입니다.
- PBX(사설 교환기)** 또는 **ISDN(종합 정보 통신망) 컨버터/터미널 어댑터**를 사용하는 경우, 필요에 따라 프린터를 올바른 포트에 연결했고 터미널 어댑터를 해당 국가/지역에 적합한 올바른 스위치 유형으로 설정했는지 확인하십시오. [온라인으로 자세한 내용을 알아보려면 여기를 클릭하십시오.](#)
- 프린터가 **DSL** 서비스와 같은 전화선을 공유하는 경우 **DSL** 모뎀이 올바르게 접지되어 있지 않을 수 있습니다. **DSL** 모뎀이 올바르게 접지되지 않으면 전화 회선에 잡음이 생길 수 있습니다. 음질이 떨어지는(소음) 전화선을 사용하면 팩스 전송 문제가 발생할 수 있습니다. 전화를 벽면의 전화 잭에 연결하고 잡음이나 소음이 있는지 확인하여 전화 회선의 음질을 확인할 수 있습니다. 소음이 들리면

DSL 모뎀을 끄고 최소 15분 동안 전원을 완전히 차단하십시오. DSL 모뎀을 다시 켜고 다이얼 톤을 다시 들어보십시오.

 **참고:** 나중에 전화 회선에서 다시 잡음이 들릴 수 있습니다. 프린터가 팩스 전송 및 수신을 중단하면 이 과정을 반복하십시오.

여전히 전화 회선에서 잡음이 들리면 전화 회사에 연락하십시오. DSL 모뎀을 끄는 것에 대한 정보는 DSL 공급업체에 연락하면 얻을 수 있습니다.

- 전화 분할기를 사용하는 경우 팩스 작업에 문제가 생길 수 있습니다. (분할기는 벽면의 전화 잭에 꽂는 2코드 커넥터입니다). 분할기를 제거하고 프린터를 전화 잭에 바로 연결해 보십시오.

프린터에서 팩스를 보낼 수 있지만 받을 수는 없는 경우

- 다른 벨소리 서비스를 사용하지 않는 경우 프린터의 다른 벨소리 기능이 모든 벨소리로 설정되어 있는지 확인합니다. 자세한 내용은 [40페이지의 다른 벨소리에 대한 응답 벨소리 패턴 변경](#)을 참조하십시오.
- 자동 수신 이 끄기 로 설정되어 있는 경우 팩스를 수동으로 수신해야 합니다. 그렇지 않으면 프린터에서 팩스를 수신할 수 없습니다. 팩스 수동 수신에 대한 내용은 [33페이지의 수동으로 팩스 받기](#)를 참조하십시오.
- 팩스 전화와 같은 전화 번호로 음성 메일 서비스를 사용하는 경우 자동이 아닌 수동으로 팩스를 받아야 합니다. 즉, 걸려오는 팩스 전화를 직접 받아야 합니다. 음성 메일 서비스가 있는 경우, 프린터 설정에 대해 알아보십시오. [온라인으로 자세한 내용을 알아보려면 여기를 클릭하십시오.](#) 수동으로 팩스를 받는 방법은 [33페이지의 수동으로 팩스 받기](#)를 참조하십시오.
- 컴퓨터 다이얼업 모뎀에서 프린터와 동일한 전화 회선을 사용하는 경우 모뎀과 함께 제공된 소프트웨어가 팩스를 자동으로 수신하도록 설정되지 않았는지 확인합니다. 자동으로 팩스를 받도록 설정된 모뎀은 전화 회선을 통제하여 팩스를 모두 수신하므로 프린터가 팩스 전화를 받지 못하도록 합니다.
- 자동 응답기가 프린터에 사용하는 전화 회선을 같이 사용하는 경우 다음 중 한 가지 문제가 발생할 수 있습니다.

— 자동 응답기가 프린터에서 올바르게 설정되지 않았을 수 있습니다.

— 발신 메시지가 너무 길거나 발신음이 너무 커서 프린터에서 팩스 신호를 감지하지 못해 송신 팩스기와 연결이 끊어졌습니다.

— 자동 응답기에서 발신 메시지를 보낸 후 프린터가 팩스 벨소리를 감지할 수 있는 충분한 시간이 없었을 수 있습니다. 이 문제는 디지털 자동 응답기에서 발생하는 일반적인 현상입니다.

다음 조치를 취하면 이러한 문제를 해결할 수 있습니다.

— 팩스 전화와 동일한 전화 회선으로 자동 응답기를 사용하는 경우 자동 응답기를 프린터에 직접 연결해 보십시오. [온라인으로 자세한 내용을 알아보려면 여기를 클릭하십시오.](#)

— 자동으로 팩스를 수신하도록 프린터를 설정했는지 확인합니다. 프린터가 팩스를 자동 수신하도록 설정하는 내용은 [33페이지의 팩스 받기](#)를 참조하십시오.

— **응답 전 벨 횟수** 설정을 자동 응답기의 벨 횟수보다 많이 설정했는지 확인하십시오. 자세한 내용은 [40페이지의 응답 전 벨 횟수 설정](#)을 참조하십시오.

— 자동 응답기를 해제한 다음 팩스를 받아보십시오. 자동 응답기가 없는 상태에서 팩스 전송이 제대로 되면 자동 응답기에서 문제를 일으키고 있는 것입니다.

— 자동 응답기를 다시 연결하고 발신 메시지를 녹음합니다. 약 10초간 지속하여 메시지를 녹음하십시오. 메시지를 녹음할 때에는 천천히 작은 목소리로 말합니다. 음성 메시지 끝에는 5초

이상 공백을 남깁니다. 이 공백을 녹음할 때에는 배경 잡음이 없어야 합니다. 다시 팩스를 받아 봅니다.

 **참고:** 일부 디지털 자동 응답기는 발신 메시지 끝에 여유음 녹음을 할 수 없습니다. 발신 메시지를 다시 재생하여 확인합니다.

- 프린터가 자동 응답기, 컴퓨터 다이얼업 모뎀 또는 다중 포트 전환기와 같은 전화 장치와 동일한 전화 회선을 사용하는 경우 팩스 신호가 작아질 수 있습니다. 분할기를 사용하거나 추가 케이블을 연결하여 전화의 길이를 연장한 경우에도 신호가 작아질 수 있습니다. 팩스 신호가 작아지면 팩스를 수신하는 동안 문제가 발생할 수 있습니다.

다른 장비가 문제를 일으키는지 알아보려면 프린터를 제외한 모든 장비를 전화 회선에서 분리한 다음 팩스 받기를 시도해 보십시오. 다른 장비 없이 팩스를 성공적으로 수신할 수 있는 경우 하나 이상의 장비가 문제를 일으키는 것입니다. 한 번에 하나씩 다시 추가하고 어떤 장비가 문제를 일으키는지 확인될 때까지 매번 팩스를 수신해 보십시오.

- 팩스 전화 번호의 벨소리 패턴이 다른 경우(전화 회사를 통해서 다른 벨소리 서비스 사용), 프린터의 **다른 벨소리** 기능이 일치하는지 확인하십시오. 자세한 내용은 [40페이지의 다른 벨소리에 대한 응답 벨소리 패턴 변경](#)을 참조하십시오.

프린터에서 팩스를 받을 수 있지만 보낼 수는 없는 경우

- 프린터의 다이얼 속도가 너무 빠르거나 너무 이릅니다. 연속된 번호 사이에 어느 정도의 대기 시간을 삽입해야 할 수 있습니다. 예를 들어, 전화를 걸기 전에 외부 회선에 액세스해야 하는 경우에는 액세스 번호 뒤에 대기 시간을 넣으십시오. 번호가 **95555555**이며 여기서 **9**가 외부 회선 액세스 번호인 경우 다음과 같이 대기 시간을 넣습니다: **9-555-5555**. 입력할 팩스 번호에 일시 중지를 넣으려면 디스플레이에 **대시(-)**가 나타날 때까지 *을 반복해서 누릅니다.

모니터 다이얼링을 사용하여 팩스를 보낼 수도 있습니다. 그러면 다이얼링 중에 전화 회선의 소리를 들을 수 있습니다. 다이얼링하는 대로 바로 응답하도록 다이얼링 및 응답 속도를 설정할 수 있습니다. 자세한 내용은 [31페이지의 모니터 다이얼을 사용하여 팩스 보내기](#)를 참조하십시오.

- 팩스를 보낼 때 입력한 번호의 형식이 올바르지 않거나 수신 팩스기에 문제가 있습니다. 이 내용을 확인하려면 전화에서 팩스 번호를 건 다음 팩스 벨소리를 들어봅니다. 팩스 신호가 들리지 않는 경우 수신 팩스가 꺼져 있거나 연결되어 있지 않을 수 있습니다. 또는 음성 메일 서비스에서 수신자의 전화 회선을 간섭하는 상태일 수 있습니다. 수신 팩스기에 문제가 있는지 수신자에게 확인을 요청할 수도 있습니다.

팩스 톤이 자동 응답기에 녹음되는 경우

- 팩스 전화와 동일한 전화 회선으로 자동 응답기를 사용하는 경우 자동 응답기를 프린터에 직접 연결해 보십시오. [온라인으로 자세한 내용을 알아보려면 여기를 클릭하십시오](#). 자동 응답기를 권장 사항대로 연결하지 않은 경우 팩스 톤이 자동 응답기에 녹음될 수 있습니다.
- 프린터가 팩스 자동 수신으로 설정되어 있고 **응답 전 벨 횟수** 설정이 올바른지 확인합니다. 이렇게 하려면 프린터의 응답 전 벨 횟수가 자동 응답기의 응답 전 벨 횟수보다 많아야 합니다. 자동 응답기와 프린터의 응답 전 벨 횟수가 같은 횟수로 설정되어 있으면 두 장치가 모두 전화에 응답하므로 자동 응답기에 팩스 신호가 녹음됩니다.
- 자동 응답기의 벨 횟수를 적게 설정하고 지원되는 최대 벨 횟수가 올리면 프린터가 응답하도록 설정합니다. (최대 벨 횟수는 국가/지역마다 다릅니다.) 이렇게 설정하면 자동 응답기는 전화에 응답하고 프린터는 회선을 모니터합니다. 프린터가 팩스 신호를 감지하면 팩스를 받습니다. 전화가 음성 전화인 경우 자동 응답기는 수신 메시지를 녹음합니다. 자세한 내용은 [40페이지의 응답 전 벨 횟수 설정](#)을 참조하십시오.

네트워크 및 연결 문제

필요한 작업은 무엇입니까?

무선 연결 해결

다음 문제 해결 옵션 중 하나를 선택합니다.

HP Print and Scan Doctor	HP Print and Scan Doctor는 문제를 자동으로 진단하고 해결하는 유틸리티입니다.
HP 온라인 문제 해결 마법사 사용	<ul style="list-style-type: none">프린터가 연결된 적이 없거나 연결되어 있지만 더 이상 작동하지 않는 경우 무선 문제를 해결합니다.방화벽 또는 바이러스 백신이 컴퓨터에서 프린터에 연결하지 못하게 막고 있다고 생각되면 방화벽 또는 바이러스 백신 문제를 해결합니다.

 **참고:** HP Print and Scan Doctor 및 HP 온라인 문제 해결 마법사에서 일부 언어를 지원하지 않을 수 있습니다.

도움말의 일반 지침을 숙지하여 무선 문제 해결

네트워크 구성을 확인하거나 무선 테스트 보고서를 인쇄하여 네트워크 연결 문제를 진단합니다.

1. 프린터 제어판에서 **(P)**(무선)을 누른 다음 **(S)**(설정)을(를) 누릅니다.
2. 보고서 인쇄를 누른 다음 **네트워크 구성 페이지** 또는 **무선 테스트 보고서**를 누릅니다.

네트워크 설정을 찾아 무선 연결

다음 문제 해결 옵션 중 하나를 선택합니다.

HP Print and Scan Doctor	HP Print and Scan Doctor는 네트워크 이름(SSID)과 암호(네트워크 키)를 알려주는 유틸리티입니다.
HP 온라인 문제 해결 마법사 사용	네트워크 이름(SSID)과 무선 암호를 찾는 방법을 알아보십시오.

 **참고:** HP Print and Scan Doctor 및 HP 온라인 문제 해결 마법사에서 일부 언어를 지원하지 않을 수 있습니다.



Wi-Fi Direct 연결 해결

HP 온라인 문제 해결 마법사 사용	Wi-Fi Direct 문제를 해결하거나 Wi-Fi Direct 구성 방법을 알아보십시오.
-------------------------------------	--

 **참고:** HP 온라인 문제 해결 마법사에서 일부 언어를 지원하지 않을 수 있습니다.

도움말의 일반 지침을 숙지하여 Wi-Fi Direct 문제 해결

1. 프린터를 점검하여 Wi-Fi Direct가 켜져 있는지 확인합니다.

- a. 프린터 제어판에서  (Wi-Fi Direct)를 누릅니다.
 - b. 꺼짐 상태인 경우,  (Wi-Fi Direct 설정)을 누른 후 Wi-Fi Direct를 켭니다.
2. 무선 컴퓨터 또는 모바일 장치에서 Wi-Fi 연결을 켜 후, 프린터의 Wi-Fi Direct 이름을 검색하고 연결합니다.
 3. 메시지가 나타나면 Wi-Fi Direct 암호를 입력합니다.
 4. 모바일 장치를 사용하는 경우, 호환 가능한 인쇄 응용 프로그램이 설치되었는지 확인하십시오. 모바일 인쇄에 대한 자세한 내용은 www.hp.com/global/us/en/eprint/mobile_printing_apps.html을 참조하십시오.

프린터 하드웨어 문제

※ 힌트: **HP Print and Scan Doctor**를 실행하여 인쇄, 스캔, 복사 문제를 진단하고 자동으로 수정합니다. 이 응용 프로그램이 모든 언어를 지원하지는 않습니다.

프린터가 비정상적으로 종료되는 경우

- 전원 및 전원 연결을 확인합니다.
- 작동되는 전원 콘센트에 프린터의 전원 코드가 확실하게 연결되어 있는지 확인합니다.

카트리지가 덮개가 열려 있는 경우

- 인쇄를 시작하기 위해 카트리지가 덮개를 닫습니다.

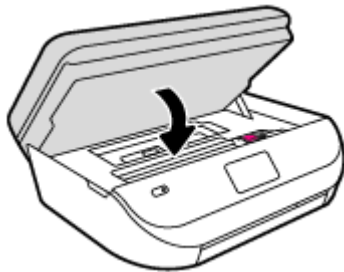

카트리지가 정렬 실패

- 정렬 프로세스에 실패할 경우, 입력 용지함에 사용하지 않은 일반 흰색 용지를 넣었는지 확인합니다. 잉크 카트리지를 정렬할 때 입력 용지함에 색지가 들어 있으면 정렬에 실패합니다.
- 정렬 프로세스가 계속 실패하는 경우 프린트헤드를 청소해 보십시오. 그래도 계속 실패하면 센서 결합 문제일 수 있습니다.
- 프린트헤드를 청소해도 문제가 해결되지 않을 경우 HP 고객 지원에 문의하십시오. www.hp.com/support를 참조하십시오. 이 웹 사이트는 다수의 공통된 프린터 문제를 해결하는 데 도움이 되는 정보 및 유틸리티를 제공합니다. 국가/지역을 묻는 메시지가 표시되면 해당되는 곳을 선택한 다음 **모든 HP 연락처**를 클릭하면 기술 지원에 관한 연락처 정보를 얻을 수 있습니다.

프린터 오류 해결

- ▲ 프린터를 껐다가 다시 켜십시오. 그래도 문제가 해결되지 않으면 HP에 문의합니다.
HP 지원 문의 방법에 관한 자세한 내용은 [89페이지의 HP 지원 센터](#)을(를) 참조하십시오.

HP 지원 센터

최신 제품 업데이트 및 지원 정보는 [HP DeskJet Ink Advantage 4670 series 지원 웹사이트 www.hp.com/support](http://www.hp.com/support)를 참조하십시오. HP 온라인 지원은 프린터 지원을 위한 다양한 옵션을 제공합니다.



드라이버 & 다운로드: 프린터와 함께 제공되는 제품 사용설명서 및 문서뿐만 아니라 소프트웨어 드라이버 및 업데이트를 다운로드할 수 있습니다.



HP 지원 포럼: 일반적인 질문이나 문제에 대한 답변은 HP 지원 포럼을 참조합니다. 다른 HP 고객이 게시한 질문을 볼 수 있고 로그인하여 질문 및 코멘트를 게시할 수도 있습니다.



문제 해결: HP 온라인 도구를 이용해 프린터 문제를 감지하고 추천 해결책을 찾아봅니다.

HP에 문의

문제 해결을 위해 HP 기술 지원 대표의 도움이 필요한 경우 [문의 지원 웹사이트](#)를 방문하십시오. 다음 문의 옵션은 보증 기간 내인 고객의 경우 무료로 사용할 수 있습니다(보증 기간이 지난 고객의 경우 HP 대리점을 통해 지원되며 이 경우 비용이 부과될 수 있음).



HP 지원 담당자와 온라인으로 채팅하기



HP 고객지원 센터에 전화하십시오.

고객지원 센터에 전화를 할 때에는 다음의 정보를 준비해 주십시오.

- 제품 이름(HP DeskJet Ink Advantage 4670와 같이 프린터에 표시)
- 제품 번호(카트리지 액세스 도어 내부에 위치)



- 일련 번호(프린터 뒷면 또는 맨 아래에 있음)

프린터 등록

잠깐 시간을 내어 제품을 등록하시면 보다 빠르고 효율적인 지원과 제품 지원 알림 서비스를 받을 수 있습니다. 소프트웨어 설치 중 제품을 등록하지 않았다면 지금 바로 <http://www.register.hp.com>에서 등록할 수 있습니다.

추가 보증 옵션

추가 비용을 지불하면 HP DeskJet Ink Advantage 4670 series와 관련된 더욱 다양한 서비스를 이용할 수 있습니다. www.hp.com/support 로 이동하여 국가/지역 및 언어를 선택한 다음 프린터에 사용할 수 있는 확장 보증 옵션을 찾아봅니다.

A 기술 정보

이 단원에서는 HP DeskJet Ink Advantage 4670 series에 대한 기술 사양 및 국제 규정 정보에 대해 알아봅니다.

추가 사양에 대한 자세한 내용은 HP DeskJet Ink Advantage 4670 series와 함께 제공된 인쇄된 설명서를 참조하십시오.

이 단원에서는 다음 항목을 다룹니다.

- [Hewlett-Packard 고지 사항](#)
- [사양](#)
- [환경 제품 의무 프로그램](#)
- [형식 승인 정보](#)

Hewlett-Packard 고지 사항

본 문서에 포함된 내용은 사전 통보 없이 변경될 수 있습니다.

All rights reserved. 저작권법으로 허용되는 경우를 제외하고는 Hewlett-Packard의 사전 서면 허가 없이 본 문서를 재생산, 개조 또는 번역할 수 없습니다. HP 제품 및 서비스에 대한 명시적 보증은 해당 제품 및 서비스의 보증 고지문에 규정되어 있습니다. 이 설명서의 어떤 내용도 추가 보증 제정으로 해석할 수 없습니다. HP는 여기에 포함된 기술적 또는 편집상 오류나 생략에 대해 책임을 지지 않습니다.

© 2015 Hewlett-Packard Development Company, L.P.

Microsoft®, Windows®, Windows® XP, Windows Vista®, Windows® 7, Windows® 8, Windows® 8.1은 Microsoft Corporation의 미국 등록 상표입니다.

사양

본 단원에는 HP DeskJet Ink Advantage 4670 series의 기술적 사양이 나와 있습니다. 추가 제품 사양은 www.hp.com/support 에서 제품 데이터 시트를 참조하십시오.

- [시스템 요구 사항](#)
- [환경 사양](#)
- [인쇄 사양](#)
- [스캔 사양](#)
- [복사 사양](#)
- [카트리지 출력량](#)
- [인쇄 해상도](#)
- [오디오 자료](#)

시스템 요구 사항

소프트웨어 및 시스템 요구 사항은 **Readme** 파일에 나와 있습니다.

향후 운영 체제 릴리스와 지원에 관한 정보는 www.hp.com/support 에 있는 HP 온라인 지원 웹 사이트를 방문하여 확인하십시오.

환경 사양

- 작동 온도 권장 범위: 15°C ~ 32°C
- 작동 온도 허용 범위: 5°C ~ 40°C
- 습도: 20%~80% RH 비응결(권장), 25°C 최대 이슬점
- 비작동(보관) 온도 범위: -40°C ~ 60°C
- 높은 전자기장이 존재하는 곳에서는 HP DeskJet Ink Advantage 4670 series의 출력물이 약간 왜곡될 수 있습니다
- HP는 자기장으로 인한 소음을 줄이기 위해서 길이 3m 미만의 USB 케이블을 사용할 것을 권장합니다.

인쇄 사양

- 인쇄 속도는 문서의 복잡한 정도에 따라 다릅니다.
- 방식: 잉크 방울 가열식 잉크젯
- 언어: PCL3 GUI

스캔 사양

- 광학 해상도: 최대 1200dpi
- 하드웨어 해상도: 최대 1200 x 1200dpi
- 향상 해상도: 최대 1200 x 1200dpi
- 비트 깊이: 24비트 컬러, 8비트 그레이스케일(회색 256 레벨)
- 유리에서의 최대 스캔 크기: 21.6 x 29.7cm(8.5 x 11.7인치)
- 지원되는 파일 형식: BMP, JPEG, PNG, TIFF, PDF
- Twain 버전: 1.9

복사 사양

- 디지털 이미지 처리
- 최대 복사 매수는 모델마다 다릅니다.
- 복사 속도는 모델 및 문서 및 모델의 복잡한 정도에 따라 다릅니다.

카트리지 출력량

예상 카트리지 출력량에 대한 자세한 내용은 www.hp.com/go/learnaboutsupplies를 참조하십시오.

인쇄 해상도

지원되는 인쇄 해상도 목록은 [HP DeskJet Ink Advantage 4670 series](http://www.hp.com/support) 지원 웹사이트 www.hp.com/support 을 참조하십시오.

최대 dpi로 인쇄하는 방법에 대한 자세한 내용은 [19페이지의 최대 dpi로 인쇄을\(를\)](#) 참조하십시오.

오디오 자료

인터넷 접속이 가능한 경우, [HP 웹사이트](#)에서 자세한 정보를 얻을 수 있습니다.

환경 제품 의무 프로그램

Hewlett-Packard는 우수한 품질의 제품을 환경에 안전한 방식으로 제공하기 위해 노력하고 있습니다. 이 제품은 재활용을 고려하여 설계되었습니다. 최소한의 자재로 확실한 기능과 안정성을 보장합니다. 각각의 자재는 쉽게 분리되도록 설계하였습니다. 나사 및 기타 연결 부품의 경우 일반적인 도구를 사용하여 쉽게 찾아 사용하고 제거할 수 있습니다. 최우선 순위 부품은 효과적인 분해 및 수리를 고려하여 설계되었습니다.

자세한 정보는 HP의 환경 보존 공약 웹 사이트를 방문하십시오.

www.hp.com/hpinfo/globalcitizenship/environment/index.html.

이 단원에서는 다음 항목을 다룹니다.

- [에코 팁](#)
- [용지 사용](#)
- [플라스틱](#)
- [물질안전보건자료](#)
- [HP 잉크젯 소모품 재활용 프로그램](#)
- [전력 소비](#)
- [사용자에 의한 폐장비 폐기](#)
- [화학 물질](#)
- [대만에서 배터리 폐기](#)
- [브라질 배터리 고지 사항](#)
- [캘리포니아 과염소산염 물질 고지 사항](#)
- [EPEAT](#)
- [유럽 연합 위원회 규정 1275/2008](#)
- [위험 물질/요소 및 내용에 관한 테이블\(중국\)](#)
- [유해 물질 제한\(우크라이나\)](#)
- [유해 물질 제한\(인도\)](#)
- [프린터, 팩스, 복사기용 중국 에너지 라벨](#)

에코 팁

HP는 고객들이 자연 환경에 미치는 영향을 줄일 수 있도록 지원합니다. HP 환경 이니셔티브에 관한 자세한 내용은 HP 환경 프로그램 및 이니셔티브 웹사이트를 방문하십시오.

www.hp.com/hpinfo/globalcitizenship/environment/

용지 사용

이 제품은 DIN 19309 및 EN 12281:2002에 따라 재활용지를 사용할 수 있도록 제조되었습니다.

플라스틱

제품 수명이 끝날 때 재활용할 수 있는 플라스틱을 쉽게 식별하기 위한 국제 표준에 따라 25그램 이상의 플라스틱 부품은 별도로 표시됩니다.

물질안전보건자료

물질안전보건자료(MSDS)는 다음 HP 웹 사이트에서 얻을 수 있습니다.

www.hp.com/go/msds

HP 잉크젯 소모품 재활용 프로그램

HP는 환경 보호에 앞장서고 있습니다. HP 잉크젯 소모품 재활용 프로그램은 많은 국가/지역에서 시행되고 있으며, 중고 잉크 카트리지와 잉크 카트리지를 무료로 재활용할 수 있습니다. 자세한 내용은 다음 웹 사이트를 참조하십시오.

www.hp.com/hpinfo/globalcitizenship/environment/recycle/

전력 소비

ENERGY STAR® 로고가 표시된 Hewlett-Packard 인쇄 및 이미징 장비는 미국 환경 보호국(EPA)의 인증을 받았습니다. ENERGY STAR 인증을 받은 이미징 장비에는 다음과 같은 표시가 있습니다.



다음 페이지를 참조하시면 더 많은 ENERGY STAR 인증 이미징 제품 모델 정보를 볼 수 있습니다.

www.hp.com/go/energystar

사용자에 의한 폐장비 폐기



이 기호는 제품을 다른 가정용 폐기물과 함께 폐기하지 말 것을 의미합니다. 대신 전기 및 전자 제품을 재활용하기 위해 제품을 수거하는 지정된 업체에 폐장비 처리를 맡겨 환경 및 인체 건강을 보호해야 합니다. 자세한 정보는 가정용 폐기물 처리 서비스에 문의하거나 <http://www.hp.com/recycle>로 이동하십시오.

화학 물질

HP는 REACH와 같은 법률 요건을 준수하기 위해 필요에 따라 HP 제품의 화학 물질에 대한 정보를 고객에게 충실히 제공하고 있습니다(유럽 의회 및 위원회의 EC 규정 No 1907/2006). 이 제품에 대한 화학 물질 정보를 기록한 보고서는 다음 URL에서 볼 수 있습니다. www.hp.com/go/reach.

대만에서 배터리 폐기



廢電池請回收

브라질 배터리 고지 사항

A bateria deste equipamento não foi projetada para ser removida pelo cliente.

캘리포니아 과염소산염 물질 고지 사항

California Perchlorate Material Notice

Perchlorate material - special handling may apply. See:
<http://www.dtsc.ca.gov/hazardouswaste/perchlorate/>

This product's real-time clock battery or coin cell battery may contain perchlorate and may require special handling when recycled or disposed of in California.

EPEAT

EPEAT

Most HP products are designed to meet EPEAT. EPEAT is a comprehensive environmental rating that helps identify greener electronics equipment. For more information on EPEAT go to www.epeat.net. For information on HP's EPEAT registered products go to www.hp.com/hpinfo/globalcitizenship/environment/pdf/epeat_printers.pdf.

유럽 연합 위원회 규정 1275/2008

유선 네트워크 포트가 모두 연결되어 있고 무선 네트워크 포트가 모두 활성화된 경우 네트워크 대기 중인 제품의 전력 소모를 포함하여 제품 전력에 대한 정보는 www.hp.com/hpinfo/globalcitizenship/environment/productdata/itecodesktop-pc.html 에서 IT 에코표시(IT ECO Declaration)의 섹션 P14 '추가 정보'를 참조하십시오.

위험 물질/요소 및 내용에 관한 테이블(중국)

产品中有害物质或元素的名称及含量 根据中国《电子信息产品污染控制管理办法》						
部件名称	有害物质或元素					
	铅 (Pb)	汞 (Hg)	镉 (Cd)	六价铬 (Cr(VI))	多溴联苯 (PBB)	多溴二苯醚 (PBDE)
外壳和托盘	0	0	0	0	0	0
电线	0	0	0	0	0	0
印刷电路板	X	0	0	0	0	0
打印系统	X	0	0	0	0	0
显示器	X	0	0	0	0	0
喷墨打印机墨盒	0	0	0	0	0	0
驱动光盘	X	0	0	0	0	0
扫描仪	X	X	0	0	0	0
网络配件	X	0	0	0	0	0
电池板	X	0	0	0	0	0
自动双面打印系统	0	0	0	0	0	0
外部电源	X	0	0	0	0	0

本表格依据SJ/T 11364 的规定编制。
 0: 表示该有害物质在该部件所有均质材料中的含量均在GB/T 26572 规定的限量要求以下。
 X: 表示该有害物质至少在该部件的某一均质材料中的含量超出GB/T 26572 规定的限量要求。
 此表中所有名称中含“X”的部件均符合欧盟 RoHS 立法。
 注: 环保使用期限的参考标识取决于产品正常工作的温度和湿度等条件。

유해 물질 제한(우크라이나)

<p>Технічний регламент щодо обмеження використання небезпечних речовин (Україна)</p> <p>Обладнання відповідає вимогам Технічного регламенту щодо обмеження використання деяких небезпечних речовин в електричному та електронному обладнанні, затвердженого постановою Кабінету Міністрів України від 3 грудня 2008 № 1057</p>

유해 물질 제한(인도)

<p>Restriction of hazardous substances (India)</p> <p>This product complies with the "India E-waste (Management and Handling) Rule 2011" and prohibits use of lead, mercury, hexavalent chromium, polybrominated biphenyls or polybrominated diphenyl ethers in concentrations exceeding 0.1 weight % and 0.01 weight % for cadmium, except for the exemptions set in Schedule 2 of the Rule.</p>
--

复印机、打印机和传真机能源效率标识 实施规则

依据“复印机、打印机和传真机能源效率标识实施规则”，该打印机具有中国能效标识。标识上显示的能效等级和操作模式值根据“复印机、打印机和传真机能效限定值及能效等级”标准（“GB 21521”）来确定和计算。

1. 能效等级

产品能效等级分为3级，其中1级能效最高。能效限定值根据产品类型和打印速度由标准确定。能效等级则根据基本功耗水平以及网络接口和内存等附加组件和功能的功率因子之和来计算。

2. 能效信息

喷墨打印机

- 操作模式功率

睡眠状态的能耗按照 GB 21521 标准来衡量和计算。该数据以瓦特 (W) 表示。

- 待机功率

待机状态是产品连接到电网电源上功率最低的状态。该状态可以延续无限长时间，且使用者无法改变此状态下产品的功率。对于“成像设备”产品，“待机”状态通常相当于“关闭”状态，但也可能相当于“准备”状态或“睡眠”状态。该数据以瓦特 (W) 表示。

- 睡眠状态预设延迟时间

出厂前由制造商设置的时间决定了该产品在完成主功能后进入低耗模式（例如睡眠、自动关机）的时间。该数据以分钟表示。

- 附加功能功率因子之和

网络接口和内存等附加功能的功率因子之和。该数据以瓦特 (W) 表示。

标识上显示的能耗数据是根据典型配置测量得出的数据，此类配置包含登记备案的打印机依据复印机、打印机和传真机能源效率标识实施规则所选的所有配置。因此，该特定产品型号的实际能耗可能与标识上显示的数据有所不同。

要了解规范的更多详情，请参考最新版的 GB 21521 标准。

형식 승인 정보

프린터는 해당 국가/지역의 관리 기관 제품 요구 사항을 충족시킵니다.

이 단원에서는 다음 항목을 다룹니다.

- [규정 모델 식별 번호](#)
- [FCC 규정](#)
- [한국 사용자에게 대한 고지 사항](#)
- [일본 사용자를 위한 VCCI\(Class B\) 호환 규정](#)

- [일본 사용자에게 전원 코드에 대한 고지 사항](#)
- [급배수 소음 진술서\(독일\)](#)
- [독일의 주변 장치 하우징 광택도](#)
- [적합성 선언](#)
- [유럽 연합 규정 고지 사항](#)
 - [무선 기능을 갖춘 제품](#)
 - [유럽 통신 네트워크 선언\(모뎀/팩스\)](#)
- [호주 유선 팩스 진술서](#)
- [미국 전화망 사용자에게 대한 고지 사항: FCC 요구 사항](#)
- [캐나다 전화망 사용자에게 대한 고지 사항](#)
- [독일 전화망 사용자에게 대한 고지 사항](#)
- [무선 제품에 대한 형식 승인 정보](#)
 - [전자파 노출](#)
 - [브라질 사용자에게 대한 고지 사항](#)
 - [캐나다 사용자에게 대한 고지 사항](#)
 - [대만 사용자에게 대한 고지 사항](#)
 - [멕시코 사용자에게 대한 고지 사항](#)
 - [일본 사용자에게 대한 고지사항](#)
 - [한국 사용자에게 대한 고지 사항](#)

규정 모델 식별 번호

규정 식별을 위해 제품에 규정 모델 번호가 할당되어 있습니다. 이 제품의 규정 모델 번호는 **SDGOB-1502**입니다. 이 규정 번호를 마케팅 이름(HP DeskJet Ink Advantage 4670 All-in-One series 등) 또는 제품 번호(K9V76 ~ K9V85 등)와 혼동하지 마십시오.

FCC 규정

FCC statement

The United States Federal Communications Commission (in 47 CFR 15.105) has specified that the following notice be brought to the attention of users of this product.

This equipment has been tested and found to comply with the limits for a Class B digital device, pursuant to Part 15 of the FCC Rules. These limits are designed to provide reasonable protection against harmful interference in a residential installation. This equipment generates, uses and can radiate radio frequency energy and, if not installed and used in accordance with the instructions, may cause harmful interference to radio communications. However, there is no guarantee that interference will not occur in a particular installation. If this equipment does cause harmful interference to radio or television reception, which can be determined by turning the equipment off and on, the user is encouraged to try to correct the interference by one or more of the following measures:

- Reorient or relocate the receiving antenna.
- Increase the separation between the equipment and the receiver.
- Connect the equipment into an outlet on a circuit different from that to which the receiver is connected.
- Consult the dealer or an experienced radio/TV technician for help.

For further information, contact:
 Manager of Corporate Product Regulations
 Hewlett-Packard Company
 3000 Hanover Street
 Palo Alto, Ca 94304
 (650) 857-1501

Modifications (part 15.21)

The FCC requires the user to be notified that any changes or modifications made to this device that are not expressly approved by HP may void the user's authority to operate the equipment.

This device complies with Part 15 of the FCC Rules. Operation is subject to the following two conditions: (1) this device may not cause harmful interference, and (2) this device must accept any interference received, including interference that may cause undesired operation.

한국 사용자에게 대한 고지 사항

<p>B 급 기기 (가정용 방송통신기기)</p>	<p>이 기기는 가정용(B급)으로 전자파적합등록을 한 기기로서 주로 가정에서 사용하는 것을 목적으로 하며, 모든 지역에서 사용할 수 있습니다.</p>
--------------------------------	---

일본 사용자를 위한 VCCI(Class B) 호환 규정

この装置は、クラスB情報技術装置です。この装置は、家庭環境で使用することを目的としていますが、この装置がラジオやテレビジョン受信機に近接して使用されると、受信障害を引き起こすことがあります。取扱説明書に従って正しい取り扱いをして下さい。

VCCI-B

일본 사용자에게 전원 코드에 대한 고지 사항

製品には、同梱された電源コードをお使い下さい。
同梱された電源コードは、他の製品では使用出来ません。

급배수 소음 진술서(독일)

Geräuschemission

LpA < 70 dB am Arbeitsplatz im Normalbetrieb nach DIN 45635 T. 19

독일의 주변 장치하우징 광택도

Das Gerät ist nicht für die Benutzung im unmittelbaren Gesichtsfeld am Bildschirmarbeitsplatz vorgesehen.
Um störende Reflexionen am Bildschirmarbeitsplatz zu vermeiden, darf dieses Produkt nicht im unmittelbaren Gesichtsfeld platziert werden.



DECLARATION OF CONFORMITY

according to ISO/IEC 17050-1 and EN 17050-1

DoC #: SDG0B-1502

Supplier's Name: Hewlett-Packard Company
Supplier's Address: 16399 West Bernardo Drive, San Diego, CA 92127-1899, USA
declares, that the product
Product Name and Model: HP OfficeJet 4650 All-in-One Printer Series
HP DeskJet Ink Advantage 4675 All-in-One Printer Series

Regulatory Model Number: 1) SDG0B-1502
Product Options: All
Radio Module: SDG0B-1392 (802.11 b/g/n)
Power Adapter: N/A

conforms to the following Product Specifications and Regulations:

EMC: Class B

CISPR 22:2008 / EN 55022: 2010
CISPR 24:2010 / EN 55024: 2010
IEC 61000-3-2: 2005 + A1: 2008 + A2: 2009 / EN 61000-3-2: 2006 + A1:2009 + A2:2009
IEC 61000-3-3: 2008 / EN 61000-3-3: 2008
FCC CFR 47 Part 15 / ICES-003, issue 5 Class B

Safety:

IEC 60950-1: 2005 + A1: 2009 / EN 60950-1: 2006 + A11: 2009 + A1: 2010 + A12: 2011
EN 62479: 2010

Telecom:

EN 300 328 v1.8.1
EN 301 489-1 v1.9.2
EN 301 489-17 v2.2.1
IEC 62311: 2007 / EN 62311: 2008
ETSI ES 203 021:2006
FCC Rules and Regulations 47 CFR Part 68, TIA-968-B, TIA-1096-A

Energy Use:

Regulation (EC) No. 1275/2008
ENERGY STAR® Qualified Imaging Equipment Operational Mode (OM) Test Procedure
EN 50564:2011
IEC 62301:2011

RoHS:

EN 50581:2012

The product herewith complies with the requirements of the Low Voltage Directive 2006/95/EC, the EMC Directive 2004/108/EC, the R&TTE Directive 1999/5/EC, the Ecodesign Directive 2009/125/EC, the RoHS Directive 2011/65/EU and carries the  marking accordingly.

This device complies with part 15 of the FCC Rules. Operation is subject to the following two conditions:

(1) This device may not cause harmful interference, and (2) this device must accept any interference received, including interference that may cause undesired operation.

Additional Information:

- 1) This product is assigned a Regulatory Model Number which stays with the regulatory aspects of the design. The Regulatory Model Number is the main product identifier in the regulatory documentation and test reports, this number should not be confused with the marketing name or the product numbers.

October 2014
San Diego, CA

Local contact for regulatory topics only:

EU: Hewlett-Packard GmbH, HQ-TRE, Herrenberger Strasse 140, 71034 Boeblingen, Germany
U.S.: Hewlett-Packard, 3000 Hanover St., Palo Alto, CA 94304, U.S.A. 650-857-1501

www.hp.eu/certificates

유럽 연합 규정 고지 사항



CE 마크가 있는 제품은 다음과 같은 해당 EU 지침을 하나 이상 준수합니다. 저전압 지침 2006/95/EC, EMC 지침 2004/108/EC, Ecodesign 지침 2009/125/EC, R&TTE 지침 1999/5/EC, RoHS 지침 2011/65/EU. 이러한 지침에 대한 준수 여부는 적용 가능한 유럽 화합 표준을 통해 평가됩니다. 완전한 적합성 선언은 웹사이트 www.hp.com/go/certificates에서 확인할 수 있습니다.(규정 레이블에서 찾을 수 있는 RMN(규정 모델 번호) 또는 제품 모델 이름을 통해 검색하십시오.)

규정 관련 문제 문의처:

Hewlett-Packard GmbH, Dept./MS: HQ-TRE, Herrenberger Strasse 140, 71034 Boeblingen, GERMANY

무선 기능을 갖춘 제품

EMF

- 이 제품은 고주파 방사에 대한 노출을 위해 국제 지침(ICNIRP)을 충족합니다.
정상적인 사용 시 무선 송신 및 수신 장치를 포함하고 있는 경우, 20cm의 이격 거리는 무선 주파수 노출 레벨이 EU 요구 사항을 준수하도록 보장합니다.

유럽의 무선 기능

- 이 제품은 아이슬란드, 리히텐슈타인, 노르웨이 및 스위스를 포함한 모든 EU 국가에서 제한 없이 사용할 수 있도록 고안되었습니다.

유럽 통신 네트워크 선언(모뎀/팩스)

팩스 기능이 있는 HP 제품은 R&TTE 지침 1999/5/EC(Annex II)의 요구 사항을 준수하고 그에 따라 CE 마크를 획득하였습니다. 그러나, 다른 국가/지역에 제공된 각각의 PSTN의 차이로 인해 승인 자체가 모든 PSTN NTP(network termination point)에서 성공적인 작동에 대한 무조건적인 보증을 제공하지는 않습니다. 문제가 발생하면 먼저 장비 공급 업체에 문의해야 합니다.

호주 유선 팩스 진술서

In Australia, the HP device must be connected to Telecommunication Network through a line cord which meets the requirements of the Technical Standard AS/ACIF S008.

미국 전화망 사용자에게 대한 고지 사항: FCC 요구 사항

Notice to users of the U.S Telephone network: FCC requirements

This equipment complies with Part 68 of the FCC rules and the requirements adopted by the ACTA. On the rear (or bottom) of this equipment is a label that contains, among other information, a product identifier in the format US:AAAEQ##TXXXX. If requested, this number must be provided to the telephone company.

Applicable connector jack Universal Service Order Codes ("USOC") for the Equipment is: RJ11C.

A plug and jack used to connect this equipment to the premises wiring and telephone network must comply with the applicable FCC Part 68 rules and requirements adopted by the ACTA. A compliant telephone cord and modular plug is provided with this product. It is designed to be connected to a compatible modular jack that is also compliant. See installation instructions for details.

The REN is used to determine the number of devices that may be connected to a telephone line. Excessive RENs on a telephone line may result in the devices not ringing in response to an incoming call. In most but not all areas, the sum of RENs should not exceed five (5.0). To be certain of the number of devices that may be connected to a line, as determined by the total RENs, contact the local telephone company. For products approved after July 23, 2001, the REN for this product is part of the product identifier that has the format US:AAAEQ##TXXXX. The digits represented by ## are the REN without a decimal point (e.g., 00 is a REN of 0.0).

If this equipment causes harm to the telephone network, the telephone company will notify you in advance that temporary discontinuance of service may be required. But if advance notice isn't practical, the telephone company will notify the customer as soon as possible. Also, you will be advised of your right to file a complaint with the FCC if you believe it is necessary.

The telephone company may make changes in its facilities, equipment, operations or procedures that could affect the operation of the equipment. If this happens the telephone company will provide advance notice in order for you to make necessary modifications to maintain uninterrupted service.

If trouble is experienced with this equipment, please contact the manufacturer, or look elsewhere in this manual, for repair or warranty information. If the equipment is causing harm to the telephone network, the telephone company may request that you disconnect the equipment until the problem is resolved.

Connection to party line service is subject to state tariffs. Contact the state public utility commission, public service commission or corporation commission for information.

If your home has specially wired alarm equipment connected to the telephone line, ensure the installation of this equipment does not disable your alarm equipment. If you have questions about what will disable alarm equipment, consult your telephone company or a qualified installer.

WHEN PROGRAMMING EMERGENCY NUMBERS AND/OR MAKING TEST CALLS TO EMERGENCY NUMBERS:

- 1) Remain on the line and briefly explain to the dispatcher the reason for the call.
- 2) Perform such activities in the off-peak hours, such as early morning or late evenings.



Note The FCC hearing aid compatibility rules for telephones are not applicable to this equipment.

The Telephone Consumer Protection Act of 1991 makes it unlawful for any person to use a computer or other electronic device, including FAX machines, to send any message unless such message clearly contains in a margin at the top or bottom of each transmitted page or on the first page of the transmission, the date and time it is sent and an identification of the business or other entity, or other individual sending the message and the telephone number of the sending machine or such business, other entity, or individual. (The telephone number provided may not be a 900 number or any other number for which charges exceed local or long-distance transmission charges.)

In order to program this information into your FAX machine, you should complete the steps described in the software.

캐나다 전화망 사용자에게 대한 고지 사항

Note à l'attention des utilisateurs du réseau téléphonique canadien/Notice to users of the Canadian telephone network

Cet appareil est conforme aux spécifications techniques des équipements terminaux d'Industrie Canada. Le numéro d'enregistrement atteste de la conformité de l'appareil. L'abréviation IC qui précède le numéro d'enregistrement indique que l'enregistrement a été effectué dans le cadre d'une Déclaration de conformité stipulant que les spécifications techniques d'Industrie Canada ont été respectées. Néanmoins, cette abréviation ne signifie en aucun cas que l'appareil a été validé par Industrie Canada.

Pour leur propre sécurité, les utilisateurs doivent s'assurer que les prises électriques reliées à la terre de la source d'alimentation, des lignes téléphoniques et du circuit métallique d'alimentation en eau sont, le cas échéant, branchées les unes aux autres. Cette précaution est particulièrement importante dans les zones rurales.



Remarque Le numéro REN (Ringer Equivalence Number) attribué à chaque appareil terminal fournit une indication sur le nombre maximal de terminaux qui peuvent être connectés à une interface téléphonique. La terminaison d'une interface peut se composer de n'importe quelle combinaison d'appareils, à condition que le total des numéros REN ne dépasse pas 5.

Basé sur les résultats de tests FCC Partie 68, le numéro REN de ce produit est 0.08.

This equipment meets the applicable Industry Canada Terminal Equipment Technical Specifications. This is confirmed by the registration number. The abbreviation IC before the registration number signifies that registration was performed based on a Declaration of Conformity indicating that Industry Canada technical specifications were met. It does not imply that Industry Canada approved the equipment.

Users should ensure for their own protection that the electrical ground connections of the power utility, telephone lines and internal metallic water pipe system, if present, are connected together. This precaution might be particularly important in rural areas.



Note The REN (Ringer Equivalence Number) assigned to each terminal device provides an indication of the maximum number of terminals allowed to be connected to a telephone interface. The termination on an interface might consist of any combination of devices subject only to the requirement that the sum of the Ringer Equivalence Numbers of all the devices does not exceed 5.

The REN for this product is 0.08, based on FCC Part 68 test results.

독일 전화망 사용자에게 대한 고지 사항

Hinweis für Benutzer des deutschen Telefonnetzes

Dieses HP-Fax ist nur für den Anschluss eines analogen Public Switched Telephone Network (PSTN) gedacht. Schließen Sie den TAE N-Telefonstecker, der im Lieferumfang des HP All-in-One enthalten ist, an die Wandsteckdose (TAE 6) Code N an. Dieses HP-Fax kann als einzelnes Gerät und/oder in Verbindung (mit seriellen Anschluss) mit anderen zugelassenen Endgeräten verwendet werden.

무선 제품에 대한 형식 승인 정보

이 단원에서는 무선 제품과 관련하여 다음 규정 사항 정보를 제공합니다.

- [전자파 노출](#)
- [브라질 사용자에게 대한 고지 사항](#)
- [캐나다 사용자에게 대한 고지 사항](#)
- [대만 사용자에게 대한 고지 사항](#)

- [멕시코 사용자에게 대한 고지 사항](#)
- [일본 사용자에게 대한 고지사항](#)
- [한국 사용자에게 대한 고지 사항](#)

전자파 노출

Exposure to radio frequency radiation



Caution The radiated output power of this device is far below the FCC radio frequency exposure limits. Nevertheless, the device shall be used in such a manner that the potential for human contact during normal operation is minimized. This product and any attached external antenna, if supported, shall be placed in such a manner to minimize the potential for human contact during normal operation. In order to avoid the possibility of exceeding the FCC radio frequency exposure limits, human proximity to the antenna shall not be less than 20 cm (8 inches) during normal operation.

브라질 사용자에게 대한 고지 사항

Aviso aos usuários no Brasil

Este equipamento opera em caráter secundário, isto é, não tem direito à proteção contra interferência prejudicial, mesmo de estações do mesmo tipo, e não pode causar interferência a sistemas operando em caráter primário.

캐나다 사용자에게 대한 고지 사항

Notice to users in Canada/Note à l'attention des utilisateurs canadiens

Under Industry Canada regulations, this radio transmitter may only operate using an antenna of a type and maximum (or lesser) gain approved for the transmitter by Industry Canada. To reduce potential radio interference to other users, the antenna type and its gain should be so chosen that the equivalent isotropically radiated power (e.i.r.p.) is not more than that necessary for successful communication.

This device complies with Industry Canada licence-exempt RSS standard(s). Operation is subject to the following two conditions: (1) this device may not cause interference, and (2) this device must accept any interference, including interference that may cause undesired operation of the device.

WARNING! Exposure to Radio Frequency Radiation The radiated output power of this device is below the Industry Canada radio frequency exposure limits. Nevertheless, the device should be used in such a manner that the potential for human contact is minimized during normal operation.

To avoid the possibility of exceeding the Industry Canada radio frequency exposure limits, human proximity to the antennas should not be less than 20 cm (8 inches).

Conformément au Règlement d'Industrie Canada, cet émetteur radioélectrique ne peut fonctionner qu'avec une antenne d'un type et d'un gain maximum (ou moindre) approuvé par Industrie Canada. Afin de réduire le brouillage radioélectrique potentiel pour d'autres utilisateurs, le type d'antenne et son gain doivent être choisis de manière à ce que la puissance isotrope rayonnée équivalente (p.i.r.e.) ne dépasse pas celle nécessaire à une communication réussie.

Cet appareil est conforme aux normes RSS exemptes de licence d'Industrie Canada. Son fonctionnement dépend des deux conditions suivantes : (1) cet appareil ne doit pas provoquer d'interférences nuisibles et (2) doit accepter toutes interférences reçues, y compris des interférences pouvant provoquer un fonctionnement non souhaité de l'appareil.

AVERTISSEMENT relatif à l'exposition aux radiofréquences. La puissance de rayonnement de cet appareil se trouve sous les limites d'exposition de radiofréquences d'Industrie Canada. Néanmoins, cet appareil doit être utilisé de telle sorte qu'il soit mis en contact le moins possible avec le corps humain.

Afin d'éviter le dépassement éventuel des limites d'exposition aux radiofréquences d'Industrie Canada, il est recommandé de maintenir une distance de plus de 20 cm entre les antennes et l'utilisateur.

대만 사용자에게 대한 고지 사항

低功率電波輻射性電機管理辦法

第十二條

經型式認證合格之低功率射頻電機，非經許可，公司、商號或使用者均不得擅自變更頻率、加大功率或變更設計之特性及功能。

第十四條

低功率射頻電機之使用不得影響飛航安全及干擾合法通信；經發現有干擾現象時，應立即停用，並改善至無干擾時方得繼續使用。

前項合法通信，指依電信法規定作業之無線電通信。低功率射頻電機須忍受合法通信或工業、科學及醫藥用電波輻射性電機設備之干擾。

멕시코 사용자에게 대한 고지 사항

Aviso para los usuarios de México

La operación de este equipo está sujeta a las siguientes dos condiciones: (1) es posible que este equipo o dispositivo no cause interferencia perjudicial y (2) este equipo o dispositivo debe aceptar cualquier interferencia, incluyendo la que pueda causar su operación no deseada.

Para saber el modelo de la tarjeta inalámbrica utilizada, revise la etiqueta regulatoria de la impresora.

일본 사용자에게 대한 고지사항

この機器は技術基準適合証明又は工事設計認証を受けた無線設備を搭載しています。

한국 사용자에게 대한 고지 사항

해당 무선설비는 전파혼신 가능성이 있으므로 인명안전과 관련된 서비스는 할 수 없음

B 추가 팩스 설정

이 단원에는 동일한 전화 회선에 이미 설치된 장비 및 서비스를 사용하여 팩스를 보내는 방법이 나와 있습니다.

☆ 힌트: 팩스 설치 마법사(Windows) 또는 HP 유틸리티(OS X)를 사용하여 응답 모드 및 팩스 머리글 정보와 같은 중요한 일부 팩스 설정을 신속하게 설정할 수도 있습니다. 프린터와 함께 설치한 HP 소프트웨어를 통해 이 도구에 액세스할 수 있습니다. 도구 실행 후, 이 단원에 있는 절차에 따라 팩스 설정을 완료합니다.

이 단원에서는 다음 항목을 다룹니다.

- [팩스 기능 설정\(병렬 전화 시스템\)](#)
- [팩스 설정 테스트](#)

팩스 기능 설정(병렬 전화 시스템)

팩스 작업을 위해 프린터를 설정하기 전에 해당 국가/지역에서 사용하고 있는 전화 시스템의 종류를 확인하십시오. 팩스 설정 지침은 직렬 전화 시스템과 병렬 전화 시스템 중 어느 것을 사용하는가에 따라 달라집니다.

- 아래 표에 해당 국가/지역이 보이지 않으면 직렬식 전화 시스템을 사용하는 것입니다. 직렬식 전화 시스템에서는 공유 전화 장비(모뎀, 전화 및 자동 응답기)의 커넥터 유형을 프린터의 "2-EXT" 포트에 물리적으로 연결할 수 없습니다. 대신에 모든 장비를 전화 잭에 연결해야 합니다.

 **참고:** 전화 코드를 해당하는 국가/지역 어댑터에 연결해야 할 수도 있습니다.

- 아래 표에 해당 지역/국가가 나열된 경우 병렬식 전화 시스템을 사용하는 것입니다. 병렬식 전화 시스템에서는 프린터 뒷면의 "2-EXT" 포트를 사용하여 공유 전화 장비를 전화선에 연결할 수 있습니다.

 **참고:** 병렬 전화 시스템을 사용하고 있으면 프린터와 함께 제공된 2개 선 전화 코드를 사용하여 프린터를 벽면의 전화 잭에 연결하는 것이 좋습니다.

표 B-1 병렬 전화 시스템을 사용하는 국가/지역

아르헨티나	오스트레일리아	브라질
캐나다	칠레	중국
콜롬비아	그리스	인도
인도네시아	아일랜드	일본
한국	라틴 아메리카	말레이시아
멕시코	필리핀	폴란드
포르투갈	러시아	사우디아라비아
싱가포르	스페인	대만
태국	미국	베네수엘라
베트남		

가지고 있는 전화 시스템이 어떤 종류(직렬 또는 병렬)인지 잘 모를 경우 전화 회사에 확인하십시오.
이 단원에서는 다음 항목을 다룹니다.

- [집이나 사무실에 적합한 팩스 설치 선택](#)
- [사례 A: 별도의 팩스 회선\(음성 전화를 받지 않음\)](#)
- [사례 B: DSL로 프린터 설치](#)
- [사례 C: PBX 전화 시스템이나 ISDN 회선으로 프린터 설치](#)
- [사례 D: 동일 회선에서 다른 벨소리 서비스를 사용하여 팩스 전송](#)
- [사례 E: 공유 음성/팩스 회선](#)
- [사례 F: 음성/팩스 회선과 음성 메일 공유](#)
- [사례 G: 컴퓨터 모뎀과 공유되는 팩스 회선\(음성 전화 받지 않음\)](#)
- [사례 H: 컴퓨터 모뎀과 음성/팩스 회선 공유](#)
- [사례 I: 자동 응답기와 음성/팩스 회선 공유](#)
- [사례 J: 컴퓨터 모뎀 및 자동 응답기와 음성/팩스 회선 공유](#)
- [사례 K: 컴퓨터 전화 접속 모뎀 및 음성 메일과 음성/팩스 회선 공유](#)

집이나 사무실에 적합한 팩스 설치 선택

팩스를 성공적으로 전송하려면 어떤 종류의 장비 및 서비스(해당되는 경우)가 프린터와 동일한 전화 회선을 공유하는지 알아야 합니다. 일부 기존 사무 장비를 프린터에 직접 연결해야 하고, 또한 일부 설정을 변경해야 성공적으로 팩스를 전송할 수 있는 경우가 있을 수 있기 때문에 이 점은 중요합니다.

1. 전화 시스템이 직렬인지 병렬인지 확인합니다. [108페이지의 팩스 기능 설정\(병렬 전화 시스템\)](#)을 참조하십시오.
2. 팩스 라인을 공유하는 장비와 서비스 조합을 선택합니다.
 - **DSL:** 전화 회사를 통한 DSL(디지털 가입자 회선) 서비스 (국가/지역에 따라 DSL을 ADSL이라고도 함)
 - **PBX:** PBX(사설 교환기) 전화 시스템.
 - **ISDN:** ISDN(종합 정보 통신망) 시스템.
 - **다른 벨소리 서비스:** 전화 회사에서 제공하는 다른 벨소리 서비스는 전화 번호마다 각기 다른 벨소리를 제공합니다.
 - **음성 전화:** 프린터에서 팩스 전화 시 사용하는 번호와 같은 전화 번호로 음성 전화를 수신할 수 있습니다.
 - **컴퓨터 전화 접속 모뎀:** 컴퓨터 전화 접속 모뎀이 프린터와 같은 전화선을 사용했습니다. 다음 어느 질문에라도 답변이 "예"이면 컴퓨터 전화 접속 모뎀을 사용하고 있는 것입니다.
 - 전화 접속 연결을 통해 컴퓨터 소프트웨어 응용 프로그램에서 팩스를 직접 송신 및 수신합니까?
 - 전화 접속 연결을 통해 컴퓨터에서 이메일 메시지를 주고 받으니까?
 - 전화 접속 연결을 통해 컴퓨터에서 인터넷에 액세스합니까?

- 자동 응답기: 프린터에서 팩스 전화 시 사용하는 번호와 같은 전화 번호로 음성 전화에 응답하는 자동 응답기.
- 음성 메일 서비스: 프린터에서 팩스 전화 시 사용하는 것과 같은 번호로 전화 업체를 통해 음성 전화 가입.

3. 다음 표에서 집이나 사무실 환경에 적용할 수 있는 장비와 서비스를 선택합니다. 그리고 권장되는 팩스 설정을 살펴봅니다. 이어지는 부분에는 각 사례에 대한 단계별 지침이 나와 있습니다.

 **참고:** 전화 코드를 해당하는 국가/지역 어댑터에 연결해야 할 수도 있습니다.

팩스 회선을 공유하는 다른 장비/서비스							권장되는 팩스 설정
DSL	PBX	특수 벨소리 서비스	음성 전화	컴퓨터 전화 접속 모뎀	응답기	음성 메일 서비스	
							110페이지의 사례 A: 별도의 팩스 회선(음성 전화를 받지 않음)
✓							111페이지의 사례 B: DSL로 프린터 설치
	✓						112페이지의 사례 C: PBX 전화 시스템이나 ISDN 회선으로 프린터 설치
		✓					113페이지의 사례 D: 동일 회선에서 다른 벨소리 서비스를 사용하여 팩스 전송
			✓				114페이지의 사례 E: 공유 음성/팩스 회선
			✓			✓	115페이지의 사례 F: 음성/팩스 회선과 음성 메일 공유
				✓			116페이지의 사례 G: 컴퓨터 모뎀과 공유되는 팩스 회선(음성 전화 받지 않음)
			✓	✓			118페이지의 사례 H: 컴퓨터 모뎀과 음성/팩스 회선 공유
			✓		✓		121페이지의 사례 I: 자동 응답기와 음성/팩스 회선 공유
			✓	✓	✓		122페이지의 사례 J: 컴퓨터 모뎀 및 자동 응답기와 음성/팩스 회선 공유
			✓	✓		✓	126페이지의 사례 K: 컴퓨터 전화 접속 모뎀 및 음성 메일과 음성/팩스 회선 공유

사례 A: 별도의 팩스 회선(음성 전화를 받지 않음)

음성 전화를 수신하지 않는 별도의 전화 회선이 있고 이 전화 회선에 다른 장비를 연결하지 않은 경우 이 단원에 설명된 대로 프린터를 설정합니다.

그림 B-1 프린터의 뒷 부분

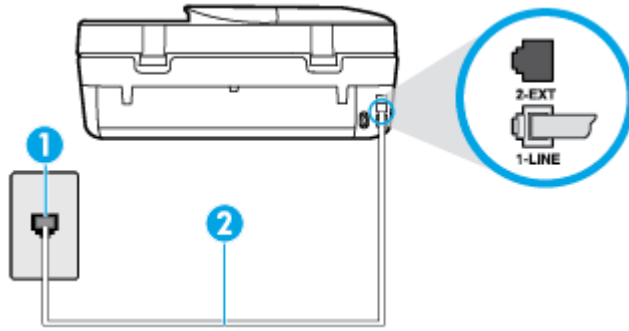

1	전화 잭
2	프린터와 함께 상자에 제공된 전화 코드를 사용하여 1-LINE 포트에 연결합니다. 전화 코드를 해당하는 국가/지역 어댑터에 연결해야 할 수도 있습니다.

별도의 팩스 회선으로 프린터를 설정하려면

1. 프린터와 함께 상자에 제공된 전화 코드를 사용하여 한 끝은 벽면의 전화 잭에 연결하고 다른 한 끝은 프린터 뒷면의 **1-LINE** 포트에 연결합니다.

참고: 전화 코드를 해당하는 국가/지역 어댑터에 연결해야 할 수도 있습니다.

2. 자동 수신 설정을 켭니다.
3. (옵션) 응답 전 벨 횟수 설정을 최저 설정값(2회)으로 변경합니다.
4. 팩스 테스트를 실행합니다.

전화 벨이 울리면 프린터가 **응답 전 벨 횟수** 설정에서 설정한 벨 횟수만큼 울린 후 자동으로 응답합니다. 프린터가 송신 팩스기로 팩스 수신 신호를 내보내기 시작하고 팩스를 수신합니다.

사례 B: DSL로 프린터 설치

전화 회사를 통해 **DSL** 서비스를 사용하고, 프린터에 어떠한 장비도 연결하지 않은 경우 이 단원의 지침을 사용하여 전화 잭과 프린터 사이를 **DSL** 필터를 연결합니다. **DSL** 필터는 프린터와 인터페이스하는 디지털 신호를 제거하여 프린터가 전화 회선과 올바르게 통신할 수 있습니다. (국가/지역에 따라 **DSL**을 **ADSL**이라고도 함)

참고: **DSL** 회선이 있지만 **DSL** 필터를 연결하지 않은 경우 프린터에서 팩스를 주고 받을 수 없습니다.

그림 B-2 프린터의 뒷 부분

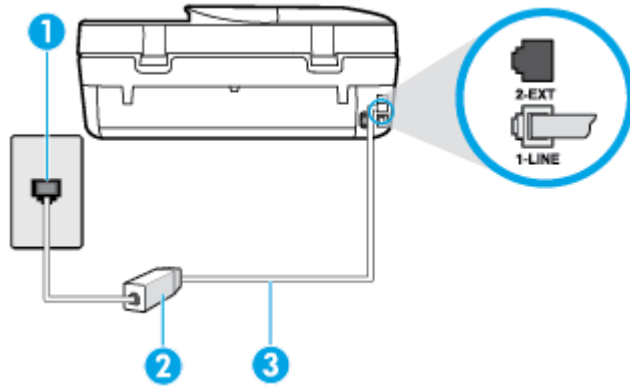

1	전화 잭
2	DSL 공급업체가 제공하는 DSL (또는 ADSL) 필터 및 코드
3	프린터와 함께 상자에 제공된 전화 코드를 사용하여 1-LINE 포트에 연결합니다. 전화 코드를 해당하는 국가/지역 어댑터에 연결해야 할 수도 있습니다.

DSL로 프린터를 설정하려면

1. DSL 공급업체에게 DSL 필터를 요청합니다.
2. 프린터와 함께 상자에 제공된 전화 코드를 사용하여 한 끝은 DSL 필터의 열린 포트에 연결하고 다른 한 끝은 프린터 뒷면의 1-LINE 포트에 연결합니다.

참고: 전화 코드를 해당하는 국가/지역 어댑터에 연결해야 할 수도 있습니다.
전화 코드는 한 개만 들어있기 때문에 이 설정을 위해 추가 전원 코드가 필요할 수도 있습니다.

3. DSL 필터의 추가 전화 코드를 전화 잭에 연결합니다.
4. 팩스 테스트를 실행합니다.

옵션 장비와 함께 프린터를 설치하는 데 문제가 발생하면 가까운 서비스 제공업체나 공급업체로 문의해 자세한 지원을 받으시기 바랍니다.

사례 C: PBX 전화 시스템이나 ISDN 회선으로 프린터 설치

PBX 전화 시스템 또는 ISDN 변환기/터미널 어댑터를 사용하고 있는 경우 다음 작업을 수행해야 합니다.

- PBX 또는 ISDN 변환기/터미널 어댑터를 사용하는 경우 프린터를 팩스 및 전화용으로 지정된 포트에 연결합니다. 또한 가능한 경우 터미널 어댑터를 해당 국가/지역에 맞는 스위치 종류로 설정했는지 확인합니다.

 **참고:** 일부 ISDN 시스템에서는 특정 전화 장치에 맞게 포트를 구성할 수 있습니다. 예를 들어 하나의 포트를 전화와 Group 3 팩스에 할당하고 다른 포트는 다목적용으로도 할당할 수 있습니다. ISDN 변환기의 팩스/전화 포트에 연결하는 경우 문제가 발생하면 다목적용으로 지정된 포트를 사용해보십시오. 이 포트는 "multi-combi" 또는 이와 유사한 이름으로 표기되어 있습니다.

- PBX 전화 시스템을 사용하는 경우 호출 대기 톤을 "꺼짐"으로 설정하십시오.

 **참고:** 많은 디지털 PBX 시스템에는 기본적으로 "꺼짐"으로 설정된 통화 대기 신호가 포함됩니다. 통화 대기 신호는 모든 팩스 전송과 인터페이스하여 프린터에서 팩스를 보내거나 받을 수 없습니다. 통화 대기 신호를 끄는 방법에 대한 지침은 PBX 전화 시스템과 함께 제공되는 설명서를 참조하십시오.

- PBX 전화 시스템을 사용하고 있는 경우 팩스 번호를 누르기 전에 외부 회선 번호로 전화합니다.
- 전화 코드를 해당하는 국가/지역 어댑터에 연결해야 할 수도 있습니다.

옵션 장비와 함께 프린터를 설치하는 데 문제가 발생하면 가까운 서비스 제공업체나 공급업체로 문의해 자세한 지원을 받으시기 바랍니다.

사례 D: 동일 회선에서 다른 벨소리 서비스를 사용하여 팩스 전송

전화 회사에서 제공하는 서비스로, 각각 다른 벨소리 패턴을 사용하여 한 개의 전화 회선에서 여러 개의 전화 번호를 사용할 수 있도록 하는 다른 벨소리 서비스에 가입한 경우 이 단원에서 설명한 대로 프린터를 설정합니다.

그림 B-3 프린터의 뒷 부분

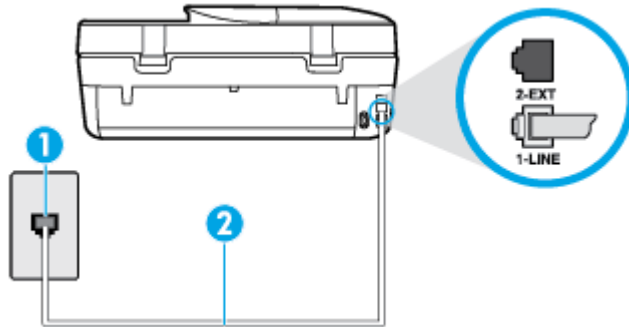

1	전화 잭
2	프린터와 함께 상자에 제공된 전화 코드를 사용하여 1-LINE 포트에 연결합니다. 전화 코드를 해당하는 국가/지역 어댑터에 연결해야 할 수도 있습니다.

다른 벨소리 서비스로 프린터를 설정하려면

1. 프린터와 함께 상자에 제공된 전화 코드를 사용하여 한 끝은 벽면의 전화 잭에 연결하고 다른 한 끝은 프린터 뒷면의 1-LINE 포트에 연결합니다.

 **참고:** 전화 코드를 해당하는 국가/지역 어댑터에 연결해야 할 수도 있습니다.

2. 자동 수신 설정을 끕니다.
3. 전화 회사가 팩스 번호에 할당한 패턴과 일치하도록 다른 벨소리를 변경합니다.

참고: 기본적으로 프린터는 모든 벨소리 패턴에 응답하도록 설정됩니다. 팩스 번호에 지정된 벨소리 패턴에 일치하는 **다른 벨소리** 로 설정하지 않은 경우 프린터가 음성 전화와 팩스 전화 모두에 응답하거나, 또는 전혀 응답하지 않을 수 있습니다.

힌트: 프린터 제어판의 벨소리 패턴 감지 기능을 사용하여 다른 벨소리로 설정할 수도 있습니다. 이 기능을 사용하면 프린터에서 걸려오는 전화의 벨소리 패턴을 인식하고 녹음하여 이 전화를 기준으로 전화 회사가 팩스 전화에 할당된 다른 벨소리 패턴인지 자동으로 확인합니다. 자세한 내용은 **40페이지의 다른 벨소리에 대한 응답 벨소리 패턴 변경**을 참조하십시오.

4. (옵션) 응답 전 벨 횟수 설정을 최저 설정값(2회)으로 변경합니다.

5. 팩스 테스트를 실행합니다.

프린터가 선택한 벨 횟수(다른 벨소리 설정) 만큼 울린 후 선택한 벨소리 패턴(응답 전 벨 횟수 설정)의 걸려오는 전화에 자동으로 응답합니다. 프린터가 송신 팩스기로 팩스 수신 신호를 내보내기 시작하고 팩스를 수신합니다.

옵션 장비와 함께 프린터를 설치하는 데 문제가 발생하면 가까운 서비스 제공업체나 공급업체로 문의해 자세한 지원을 받으시기 바랍니다.

사례 E: 공유 음성/팩스 회선

같은 전화 번호로 음성 전화와 팩스 전화를 모두 받고 이 전화선에 다른 사무 장비(또는 음성 메일)가 연결되어 있지 않을 경우 이 단원에 설명된 대로 프린터를 설정합니다.

그림 B-4 프린터의 뒷 부분

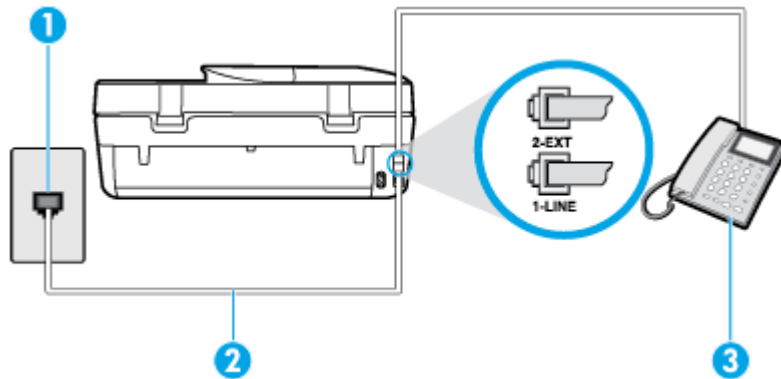

1	전화 잭
2	프린터와 함께 상자에 제공된 전화 코드를 사용하여 1-LINE 포트에 연결합니다. 전화 코드를 해당하는 국가/지역 어댑터에 연결해야 할 수도 있습니다.
3	전화(옵션)

공유 음성/팩스 회선으로 프린터를 설정하려면

1. 프린터와 함께 상자에 제공된 전화 코드를 사용하여 한 끝은 벽면의 전화 잭에 연결하고 다른 한 끝은 프린터 뒷면의 1-LINE 포트에 연결합니다.

참고: 전화 코드를 해당하는 국가/지역 어댑터에 연결해야 할 수도 있습니다.

2. 다음 중 하나를 수행합니다.

- 병렬 형태의 전화 시스템을 사용하는 경우 프린터 뒷면에서 **2-EXT** 포트의 흰색 플러그를 뽑고 이 포트에 전화를 연결합니다.
 - 직렬 전화 시스템을 사용한 경우, 전화를 벽면 플러그가 연결된 프린터 케이블 상단에 직접 연결할 수 있습니다.
- 3.** 이제 프린터가 전화에 자동 또는 수동으로 응답할지를 결정해야 합니다.
- 프린터가 전화에 **자동**으로 응답하도록 제품을 설정하면 걸려오는 모든 전화를 응답하고 팩스를 수신합니다. 이 경우 프린터에서는 팩스와 음성 전화를 구분할 수 없게 됩니다. 음성 전화인 것으로 생각되면 프린터에서 응답하기 전에 먼저 응답해야 합니다. 프린터가 전화에 자동으로 응답하도록 설정하려면 **자동 수신** 설정을 켭니다.
 - 프린터가 **수동**으로 팩스를 받도록 설정하면 사용자가 걸려오는 팩스 전화에 직접 응답해야 하며 그렇지 않으면 프린터가 팩스를 받을 수 없습니다. 프린터가 전화에 수동으로 응답하도록 설정하려면 **자동 수신** 설정을 끕니다.
- 4.** 팩스 테스트를 실행합니다.

프린터보다 먼저 전화를 받은 경우 송신 팩스기에서 팩스 신호음이 들리면 팩스 전화에 수동으로 응답해야 합니다.

옵션 장비와 함께 프린터를 설치하는 데 문제가 발생하면 가까운 서비스 제공업체나 공급업체로 문의해 자세한 지원을 받으시기 바랍니다.

사례 F: 음성/팩스 회선과 음성 메일 공유

같은 전화 번호로 음성 전화와 팩스 전화를 모두 받으며 전화 회사의 음성 메일 서비스에 가입한 경우가 단원에 설명된 대로 프린터를 설정합니다.

참고: 팩스 전화에 사용하는 것과 같은 전화 번호로 음성 메일 서비스를 사용하면 팩스를 자동으로 수신할 수 없습니다. 따라서 팩스를 수동으로 수신해야 합니다. 즉, 걸려오는 팩스 전화에 직접 응답해야 합니다. 그렇지 않고 팩스를 자동으로 수신하고 싶으면 전화 회사에 연락하여 다른 벨소리 서비스에 가입하거나 팩스용 전화 회선을 별도로 신청하십시오.

그림 B-5 프린터의 뒷 부분

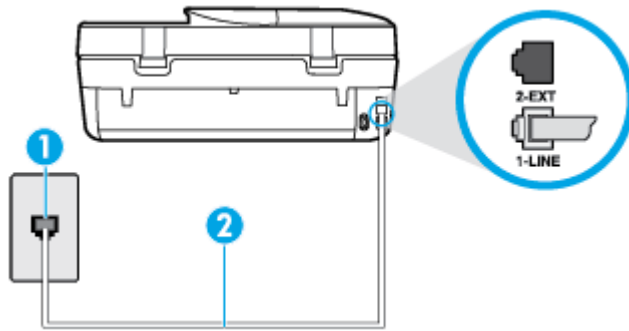

- | | |
|---|--|
| 1 | 전화 잭 |
| 2 | 프린터 상자에 들어 있는 전화 코드를 사용하여 1-LINE 포트에 연결합니다.
전화 코드를 해당하는 국가/지역 어댑터에 연결해야 할 수도 있습니다. |

음성 메일에서 프린터를 설정하려면

1. 프린터와 함께 상자에 제공된 전화 코드를 사용하여 한 끝은 벽면의 전화 잭에 연결하고 다른 한 끝은 프린터 뒷면의 **1-LINE** 포트에 연결합니다.

 **참고:** 전화 코드를 해당하는 국가/지역 어댑터에 연결해야 할 수도 있습니다.

2. 자동 수신 설정을 끕니다.
3. 팩스 테스트를 실행합니다.

걸려오는 팩스 전화에 직접 응답해야 합니다. 그렇지 않으면 프린터가 이 팩스를 받을 수 없습니다. 음성 메일에서 회선을 픽업하기 전에 수동 팩스를 시작해야 합니다.

옵선 장비와 함께 프린터를 설치하는 데 문제가 발생하면 가까운 서비스 제공업체나 공급업체로 문의해 자세한 지원을 받으시기 바랍니다.

사례 G: 컴퓨터 모뎀과 공유되는 팩스 회선(음성 전화 받지 않음)

음성 전화를 받지 않는 팩스 회선이 있고 또한 이 회선에 컴퓨터 모뎀이 연결되어 있는 경우 이 단원에 설명된 대로 프린터를 설정합니다.

 **참고:** 컴퓨터 전화 접속 모뎀이 있는 경우 컴퓨터 전화 접속 모뎀은 프린터와 전화 회선을 공유합니다. 모뎀과 프린터를 동시에 사용할 수 없습니다. 예를 들어, 컴퓨터 전화 접속 모뎀을 사용하여 이메일을 보내거나 인터넷에 액세스하는 동안에는 팩스 작업에 프린터를 사용할 수 없습니다.

- [컴퓨터 전화 접속 모뎀으로 프린터를 설정](#)
- [컴퓨터 DSL/ADSL 모뎀을 사용하여 프린터 설정](#)

컴퓨터 전화 접속 모뎀으로 프린터를 설정

팩스를 보내고 컴퓨터 전화 접속 모뎀을 위해 같은 전화 회선을 사용하는 경우 다음 지침에 따라 프린터를 설정하십시오.

그림 B-6 프린터의 뒷 부분

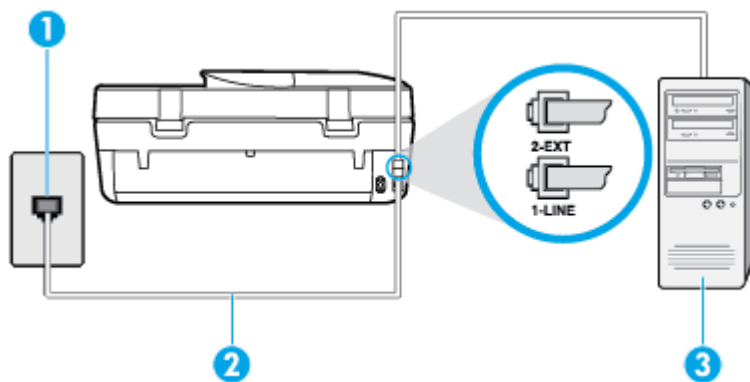

1	전화 잭
2	프린터 상자에 들어 있는 전화 코드를 사용하여 1-LINE 포트에 연결합니다. 전화 코드를 해당하는 국가/지역 어댑터에 연결해야 할 수도 있습니다.
3	모뎀이 있는 컴퓨터

컴퓨터 전화 접속 모뎀으로 프린터를 설정하려면

1. 프린터 뒷면의 **2-EXT** 포트에서 흰색 플러그를 뽑습니다.
2. 컴퓨터의 뒷면(컴퓨터 전화 접속 모뎀)과 벽면의 전화 잭을 연결하는 전화 코드를 찾습니다. 벽면의 전화 잭에서 이 코드를 뽑은 다음 프린터 뒷면의 **2-EXT** 포트에 끼웁니다.
3. 프린터와 함께 상자에 제공된 전화 코드를 사용하여 한 끝은 벽면의 전화 잭에 연결하고 다른 한 끝은 프린터 뒷면의 **1-LINE** 포트에 연결합니다.

 **참고:** 전화 코드를 해당하는 국가/지역 어댑터에 연결해야 할 수도 있습니다.

4. 컴퓨터에서 팩스를 자동으로 수신하도록 모뎀 소프트웨어가 설정된 경우 이 설정을 해제하십시오.

 **참고:** 모뎀 소프트웨어의 자동 팩스 수신 설정을 해제하지 않을 경우 프린터에서 팩스를 받을 수 없습니다.

5. 자동 수신 설정을 끕니다.
6. (옵션) **응답 전 벨 횟수** 설정을 최저 설정값(**2회**)으로 변경합니다.
7. 팩스 테스트를 실행합니다.

전화 벨이 울리면 프린터가 **응답 전 벨 횟수** 설정에서 설정한 벨 횟수만큼 울린 후 자동으로 응답합니다. 프린터가 송신 팩스기로 팩스 수신 신호를 내보내기 시작하고 팩스를 수신합니다.

옵션 장비와 함께 프린터를 설치하는 데 문제가 발생하면 가까운 서비스 제공업체나 공급업체로 문의해 자세한 지원을 받으시기 바랍니다.

컴퓨터 DSL/ADSL 모뎀을 사용하여 프린터 설정

DSL 회선이 있고 전화 회선을 사용하여 팩스를 전송하는 경우 다음 지침에 따라 팩스를 설정하십시오.

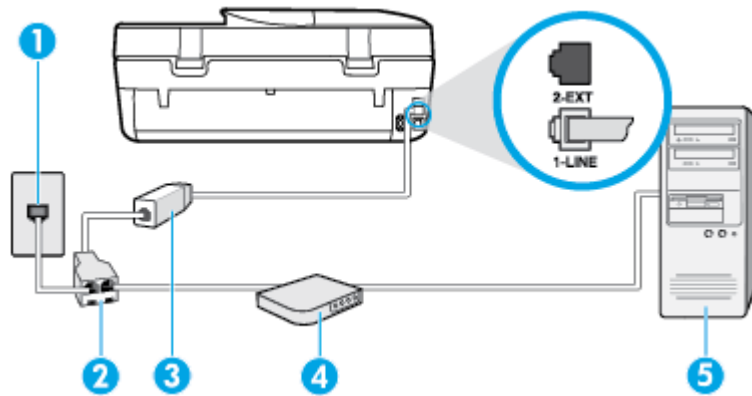

1	전화 잭
2	병렬식 분배기
3	DSL/ADSL 필터 프린터와 함께 제공된 전화 잭의 한 끝을 사용하여 프린터 뒷면의 1-LINE 포트에 연결합니다. 코드의 다른 끝을 DSL/ADSL 필터에 연결합니다. 전화 코드를 해당하는 국가/지역 어댑터에 연결해야 할 수도 있습니다.
4	컴퓨터 DSL/ADSL 모뎀
5	컴퓨터



 **참고:** 병렬 분배기를 구입해야 합니다. 병렬 분배기 전면에는 **RJ-11** 포트가 하나 있으며 후면에는 두 개가 있습니다. 2라인 전화 분배기, 직렬 분배기, 전후면에 각각 하나씩 플러그가 있는 병렬 분배기는 사용하지 마십시오.

그림 B-7 병렬 분배기의 예



컴퓨터 전화 접속 모뎀으로 프린터를 설정하려면

1. DSL 공급업체에게 DSL 필터를 요청합니다.
2. 프린터와 함께 상자에 제공된 전화 코드를 사용하여 한 끝은 DSL 필터에 연결하고 다른 한 끝은 프린터 뒷면의 **1-LINE** 포트에 연결합니다.

 **참고:** 전화 코드를 해당하는 국가/지역 어댑터에 연결해야 할 수도 있습니다.

3. DSL 필터를 병렬 분배기에 연결합니다.
4. DSL 모뎀을 병렬 분배기에 연결합니다.
5. 병렬 분배기를 벽면 잭에 연결합니다.
6. 팩스 테스트를 실행합니다.

전화 벨이 울리면 프린터가 **응답 전 벨 횟수** 설정에서 설정한 벨 횟수만큼 울린 후 자동으로 응답합니다. 프린터가 송신 팩스기로 팩스 수신 신호를 내보내기 시작하고 팩스를 수신합니다.

옵션 장비와 함께 프린터를 설치하는 데 문제가 발생하면 가까운 서비스 제공업체나 공급업체로 문의해 자세한 지원을 받으시기 바랍니다.

사례 H: 컴퓨터 모뎀과 음성/팩스 회선 공유

컴퓨터에 있는 전화 포트 수에 따라 컴퓨터에서 프린터를 설정하는 방법은 두 가지가 있습니다. 시작하기 전에 컴퓨터에 전화 포트가 하나인지 둘인지 확인하십시오.

 **참고:** 컴퓨터에 전화 포트가 한 개만 있으면 아래 그림과 같은 병렬 분배기(커플러라고도 함)를 구입해야 합니다. (병렬 분배기 전면에는 **RJ-11** 포트가 하나 있으며 후면에는 두 개가 있습니다. 2라인 전화 분배기, 직렬 분배기, 전후면에 각각 하나씩 플러그가 있는 병렬 분배기는 사용하지 마십시오.)

- [컴퓨터 전화 접속 모뎀과 음성/팩스 공유](#)
- [컴퓨터 DSL/ADSL 모뎀과 음성/팩스 공유](#)

컴퓨터 전화 접속 모뎀과 음성/팩스 공유

팩스와 전화 통화에 전화 회선을 사용하는 경우 다음 지침을 사용하여 팩스를 설정하십시오.

컴퓨터에 있는 전화 포트 수에 따라 컴퓨터에서 프린터를 설정하는 방법은 두 가지가 있습니다. 시작하기 전에 컴퓨터에 전화 포트가 하나인지 둘인지 확인하십시오.

 **참고:** 컴퓨터에 전화 포트가 한 개만 있으면 아래 그림과 같은 병렬 분배기(커플러라고도 함)를 구입해야 합니다. (병렬 분배기 전면에는 **RJ-11** 포트가 하나 있으며 후면에는 두 개가 있습니다. 2라인 전화 분배기, 직렬 분배기, 전후면에 각각 하나씩 플러그가 있는 병렬 분배기는 사용하지 마십시오.)

그림 B-8 병렬 분배기의 예



그림 B-9 프린터의 뒷 부분

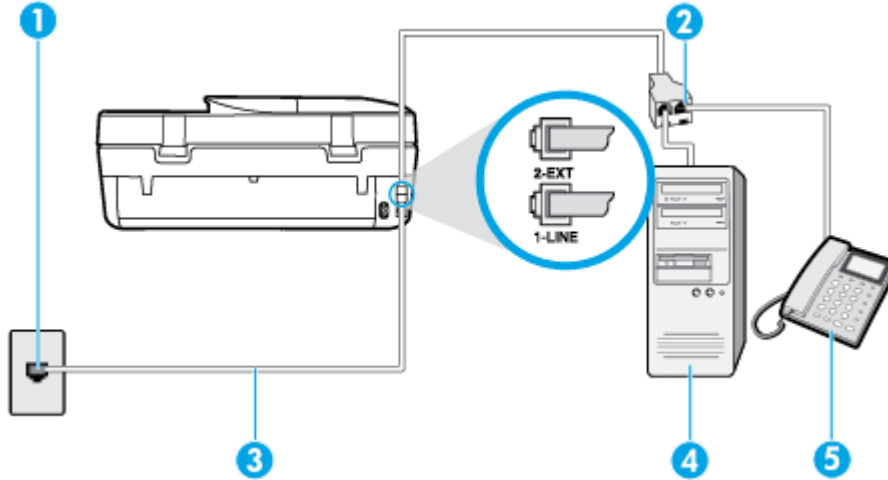

1	전화 잭
2	병렬식 분배기
3	1-LINE 포트에 연결된 프린터와 함께 상자에 제공된 전화 코드를 사용합니다.
4	모뎀이 있는 컴퓨터
5	전화

전화 포트가 두 개인 컴퓨터와 동일한 전화선에 프린터를 설정하려면

1. 프린터 뒷면의 **2-EXT** 포트에서 흰색 플러그를 뽑습니다.
2. 컴퓨터의 뒷면(컴퓨터 전화 접속 모뎀)과 벽면의 전화 잭을 연결하는 전화 코드를 찾습니다. 벽면의 전화 잭에서 이 코드를 뽑은 다음 프린터 뒷면의 **2-EXT** 포트에 끼웁니다.
3. 컴퓨터 전화 접속 모뎀 뒷면의 **"OUT"** 포트에 전화를 연결합니다.
4. 프린터와 함께 상자에 제공된 전화 코드를 사용하여 한 끝은 벽면의 전화 잭에 연결하고 다른 한 끝은 프린터 뒷면의 **1-LINE** 포트에 연결합니다.

참고: 전화 코드를 해당하는 국가/지역 어댑터에 연결해야 할 수도 있습니다.

5. 컴퓨터에서 팩스를 자동으로 수신하도록 모뎀 소프트웨어가 설정된 경우 이 설정을 해제하십시오.

참고: 모뎀 소프트웨어의 자동 팩스 수신 설정을 해제하지 않을 경우 프린터에서 팩스를 받을 수 없습니다.

6. 이제 프린터가 전화에 자동 또는 수동으로 응답할지를 결정해야 합니다.
 - 프린터가 전화에 **자동**으로 응답하도록 제품을 설정하면 걸려오는 모든 전화를 응답하고 팩스를 수신합니다. 이 경우 프린터에서는 팩스와 음성 전화를 구분할 수 없게 됩니다. 음성 전화

인 것으로 생각되면 프린터에서 응답하기 전에 먼저 응답해야 합니다. 프린터가 전화에 자동으로 응답하도록 설정하려면 **자동 수신** 설정을 켭니다.

- 프린터가 **수동으로** 팩스를 받도록 설정하면 사용자가 걸려오는 팩스 전화에 직접 응답해야 하며 그렇지 않으면 프린터가 팩스를 받을 수 없습니다. 프린터가 전화에 수동으로 응답하도록 설정하려면 **자동 수신** 설정을 끕니다.

7. 팩스 테스트를 실행합니다.

프린터보다 먼저 전화를 받은 경우 송신 팩스기에서 팩스 신호음이 들리면 팩스 전화에 수동으로 응답해야 합니다.

음성, 팩스 및 컴퓨터 전화 접속 모뎀에 전화 회선을 사용하는 경우 다음 지침에 따라 팩스를 설정하십시오.

음선 장비와 함께 프린터를 설치하는 데 문제가 발생하면 가까운 서비스 제공업체나 공급업체로 문의해 자세한 지원을 받으시기 바랍니다.

컴퓨터 DSL/ADSL 모뎀과 음성/팩스 공유

컴퓨터에 DSL/ADSL 모뎀이 있는 경우 다음 지침 사용

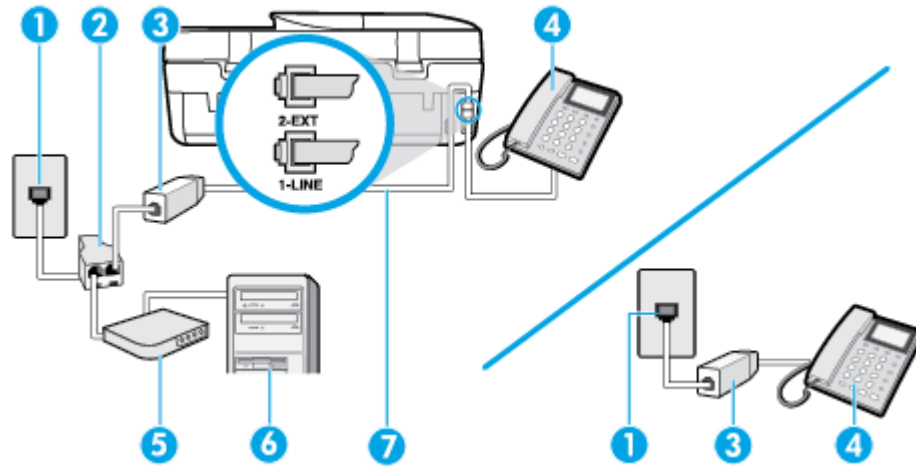

1	전화 잭
2	병렬식 분배기
3	DSL/ADSL 필터
4	전화
5	DSL/ADSL 모뎀
6	컴퓨터
7	제공된 전화 코드를 사용하여 프린터 뒷면의 1-LINE 포트에 연결합니다. 전화 코드를 해당하는 국가/지역 어댑터에 연결해야 할 수도 있습니다.

참고: 병렬 분배기를 구입해야 합니다. 병렬 분배기 전면에는 **RJ-11** 포트가 하나 있으며 후면에는 두 개가 있습니다. 2라인 전화 분배기, 직렬 분배기, 전후면에 각각 하나씩 플러그가 있는 병렬 분배기는 사용하지 마십시오.

그림 B-10 병렬 분배기의 예



컴퓨터 전화 접속 모뎀으로 프린터를 설정하려면

1. DSL 공급업체에게 DSL 필터를 요청합니다.

참고: 자택/사무실에 DSL 서비스를 통해 같은 전화 번호를 공유하고 있는 다른 전화가 있으면 추가 DSL 필터에 연결해야 합니다. 그렇지 않으면 음성 통화 시 소음이 발생합니다.

2. 프린터와 함께 상자에 제공된 전화 코드를 사용하여 한 끝은 DSL 필터에 연결하고 다른 한 끝은 프린터 뒷면의 1-LINE 포트에 연결합니다.

참고: 전화 코드를 해당하는 국가/지역 어댑터에 연결해야 할 수도 있습니다.

3. 병렬 형태의 전화 시스템을 사용하는 경우 프린터 뒷면에서 2-EXT 포트의 흰색 플러그를 뽑고 이 포트에 전화를 연결합니다.
4. DSL 필터를 병렬 분배기에 연결합니다.
5. DSL 모뎀을 병렬 분배기에 연결합니다.
6. 병렬 분배기를 벽면 잭에 연결합니다.
7. 팩스 테스트를 실행합니다.

전화 벨이 울리면 프린터가 **응답 전 벨 횟수** 설정에서 설정한 벨 횟수만큼 울린 후 자동으로 응답합니다. 프린터가 송신 팩스로 팩스 수신 신호를 내보내기 시작하고 팩스를 수신합니다.

옵션 장비와 함께 프린터를 설치하는 데 문제가 발생하면 가까운 서비스 제공업체나 공급업체로 문의해 자세한 지원을 받으시기 바랍니다.

사례 I: 자동 응답기와 음성/팩스 회선 공유

같은 전화 번호로 음성 전화와 팩스 전화를 모두 받고 이 전화 번호의 음성 전화에 응답하는 자동 응답기가 있는 경우 이 단원에 설명된 대로 프린터를 설정합니다.

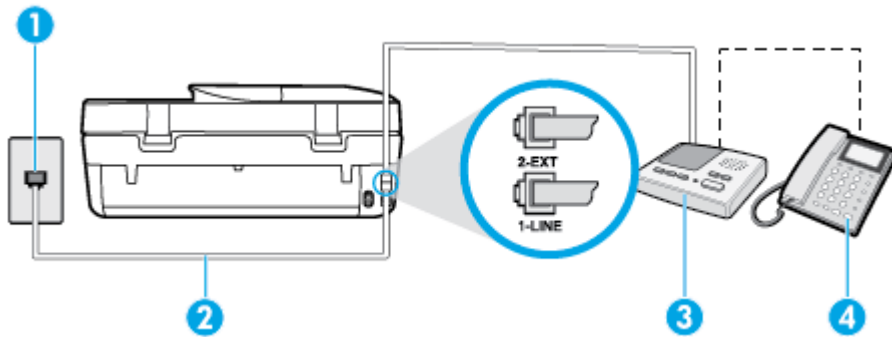

그림 B-11 프린터의 뒷 부분



1	전화 잭
2	제공된 전화 코드를 사용하여 프린터 뒷면의 1-LINE 포트에 연결 전화 코드를 해당하는 국가/지역 어댑터에 연결해야 할 수도 있습니다.

3	응답기
4	전화(옵션)

자동 응답기가 있는 공유 음성/팩스 라인에서 프린터를 설정하려면

1. 프린터 뒷면의 **2-EXT** 포트에서 흰색 플러그를 뽑습니다.
 2. 벽면의 전화 잭에서 자동 응답기를 뺀 다음 프린터 뒷면의 **2-EXT** 포트에 연결합니다.
-
-  **참고:** 프린터에 직접 자동 응답기를 연결하지 않은 경우 송신 팩스기에서 나는 팩스 발신음이 자동 응답기에 녹음될 수 있고 프린터로 팩스를 받지 않을 수 있습니다.
-
3. 프린터와 함께 상자에 제공된 전화 코드를 사용하여 한 끝은 벽면의 전화 잭에 연결하고 다른 한 끝은 프린터 뒷면의 **1-LINE** 포트에 연결합니다.
-
-  **참고:** 전화 코드를 해당하는 국가/지역 어댑터에 연결해야 할 수도 있습니다.
-
4. (옵션) 자동 응답기에 전화기가 내장되지 않은 경우 편의상 자동 응답기의 **"OUT"** 포트에 전화를 연결할 수 있습니다.
-
-  **참고:** 자동 응답기 때문에 외부 전화가 연결되지 않으면 병렬 분배기(커플러라고도 함)를 사용하여 프린터에 자동 응답기와 전화를 모두 연결합니다. 이 연결에는 표준 전화 코드를 사용할 수 있습니다.
-
5. **자동 수신** 설정을 켭니다.
 6. 울리는 벨 횟수가 얼마 되지 않아 자동 응답기에서 응답하도록 설정합니다.
 7. 프린터의 **응답 전 벨 횟수** 설정을 프린터에 지원되는 최대 벨 횟수로 변경합니다. (최대 벨 횟수는 국가/지역마다 다릅니다.)
 8. 팩스 테스트를 실행합니다.

전화 벨이 울리면 자동 응답기는 설정한 벨 횟수만큼 울린 후 사용자가 녹음한 인사말을 재생합니다. 이때 프린터는 팩스 신호음을 "감지"하며 전화를 모니터링합니다. 걸려오는 전화 신호가 감지되면 프린터에서 팩스 수신 신호를 내보내고 팩스를 받습니다. 팩스 신호가 없다면 프린터가 회선 모니터링을 중지하고 자동 응답기가 음성 메시지를 녹음할 수 있습니다.

옵션 장비와 함께 프린터를 설치하는 데 문제가 발생하면 가까운 서비스 제공업체나 공급업체로 문의해 자세한 지원을 받으시기 바랍니다.

사례 J: 컴퓨터 모뎀 및 자동 응답기와 음성/팩스 회선 공유

같은 전화 번호로 음성 전화와 팩스 전화를 모두 받고 이 전화 회선에 컴퓨터 모뎀 및 자동 응답기도 연결되어 있는 경우 이 단원에 설명된 대로 프린터를 설정합니다.

 **참고:** 컴퓨터 전화 접속 모뎀이 프린터와 전화선을 공유하기 때문에 모뎀과 프린터를 동시에 사용할 수 없습니다. 예를 들어, 컴퓨터 전화 접속 모뎀을 사용하여 이메일을 보내거나 인터넷에 액세스하는 동안에는 팩스 작업에 프린터를 사용할 수 없습니다.

- [컴퓨터 전화 접속 모뎀 및 자동 응답기와 음성/팩스 회선 공유](#)
- [컴퓨터 DSL/ADSL 모뎀 및 자동 응답기와 음성/팩스 회선 공유](#)

컴퓨터 전화 접속 모뎀 및 자동 응답기와 음성/팩스 회선 공유

컴퓨터에 있는 전화 포트 수에 따라 컴퓨터에서 프린터를 설정하는 방법은 두 가지가 있습니다. 시작하기 전에 컴퓨터에 전화 포트가 하나인지 둘인지 확인하십시오.

참고: 컴퓨터에 전화 포트가 한 개만 있으면 아래 그림과 같은 병렬 분배기(커플러라고도 함)를 구입해야 합니다. (병렬 분배기 전면에는 RJ-11 포트가 하나 있으며 후면에는 두 개가 있습니다. 2라인 전화 분배기, 직렬 분배기, 전후면에 각각 하나씩 플러그가 있는 병렬 분배기는 사용하지 마십시오.)

그림 B-12 병렬 분배기의 예



그림 B-13 프린터의 뒷 부분

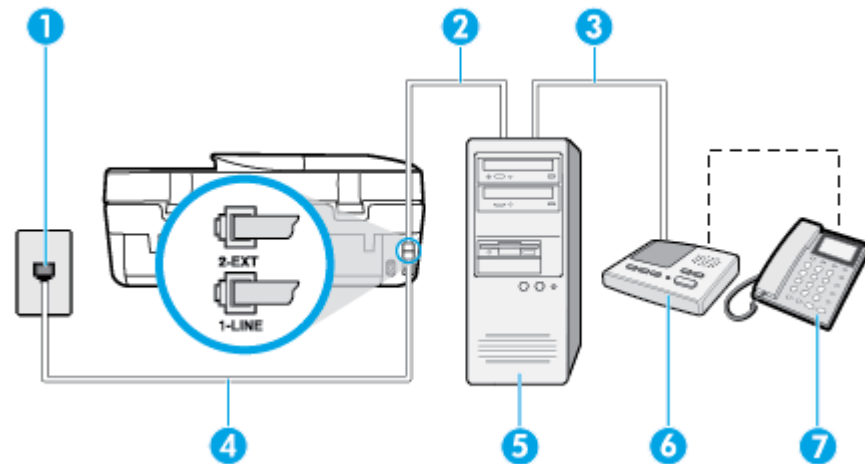

1	전화 잭
2	컴퓨터의 "IN" 전화 포트
3	컴퓨터의 "OUT" 전화 포트
4	1-LINE 포트에 연결된 프린터와 함께 상자에 제공된 전화 코드를 사용합니다. 전화 코드를 해당하는 국가/지역 어댑터에 연결해야 할 수도 있습니다.
5	모뎀이 있는 컴퓨터
6	응답기
7	전화(음선)

전화 포트가 두 개인 컴퓨터와 동일한 전화선에 프린터를 설정하려면

1. 프린터 뒷면의 2-EXT 포트에서 흰색 플러그를 뽑습니다.
2. 컴퓨터의 뒷면(컴퓨터 전화 접속 모뎀)과 벽면의 전화 잭을 연결하는 전화 코드를 찾습니다. 벽면의 전화 잭에서 이 코드를 뽑은 다음 프린터 뒷면의 2-EXT 포트에 끼웁니다.
3. 전화 잭에서 자동 응답기 플러그를 뽑은 다음 컴퓨터 뒷면의 "OUT" 포트에 연결합니다(컴퓨터 다이얼업 모뎀).
4. 프린터와 함께 상자에 제공된 전화 코드를 사용하여 한 끝은 벽면의 전화 잭에 연결하고 다른 한 끝은 프린터 뒷면의 1-LINE 포트에 연결합니다.

 **참고:** 전화 코드를 해당하는 국가/지역 어댑터에 연결해야 할 수도 있습니다.

- (옵션) 자동 응답기에 전화기가 내장되지 않은 경우 편의상 자동 응답기의 "OUT" 포트에 전화를 연결할 수 있습니다.

 **참고:** 자동 응답기 때문에 외부 전화가 연결되지 않으면 병렬 분배기(커플러라고도 함)를 사용하여 프린터에 자동 응답기와 전화를 모두 연결합니다. 이 연결에는 표준 전화 코드를 사용할 수 있습니다.

- 컴퓨터에서 팩스를 자동으로 수신하도록 모뎀 소프트웨어가 설정된 경우 이 설정을 해제하십시오.

 **참고:** 모뎀 소프트웨어의 자동 팩스 수신 설정을 해제하지 않을 경우 프린터에서 팩스를 받을 수 없습니다.

- 자동 수신 설정을 끕니다.
- 울리는 벨 횟수가 얼마 되지 않아 자동 응답기에서 응답하도록 설정합니다.
- 프린터의 **응답 전 벨 횟수** 설정을 제품에 지원되는 최대 벨 횟수로 변경합니다. (최대 벨 횟수는 국가/지역마다 다릅니다.)
- 팩스 테스트를 실행합니다.

전화 벨이 울리면 자동 응답기는 설정한 벨 횟수만큼 울린 후 사용자가 녹음한 인사말을 재생합니다. 이때 프린터는 팩스 신호음을 "감지"하며 전화를 모니터링합니다. 걸려오는 전화 신호가 감지되면 프린터에서 팩스 수신 신호를 내보내고 팩스를 받습니다. 팩스 신호가 없다면 프린터가 회선 모니터링을 중지하고 자동 응답기가 음성 메시지를 녹음할 수 있습니다.

옵션 장비와 함께 프린터를 설치하는 데 문제가 발생하면 가까운 서비스 제공업체나 공급업체로 문의해 자세한 지원을 받으시기 바랍니다.

컴퓨터 DSL/ADSL 모뎀 및 자동 응답기와 음성/팩스 회선 공유

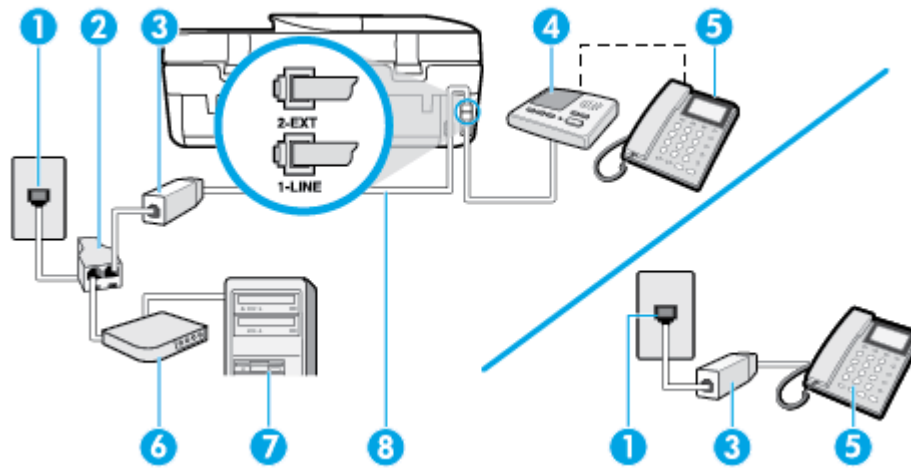

1	전화 잭
2	병렬식 분배기
3	DSL/ADSL 필터
4	응답기
5	전화(옵션)

6	DSL/ADSL 모뎀
7	컴퓨터
8	프린터와 함께 제공되는 전화 코드가 프린터 뒷면에 있는 1-LINE 포트에 연결 전화 코드를 해당하는 국가/지역 어댑터에 연결해야 할 수도 있습니다.



 **참고:** 병렬 분배기를 구입해야 합니다. 병렬 분배기 전면에는 **RJ-11** 포트가 하나 있으며 후면에는 두 개가 있습니다. 2라인 전화 분배기, 직렬 분배기, 전후면에 각각 하나씩 플러그가 있는 병렬 분배기는 사용하지 마십시오.

그림 B-14 병렬 분배기의 예



컴퓨터 전화 접속 모뎀으로 프린터를 설정하려면

1. DSL/ADSL 공급업체에게 **DSL/ADSL** 필터를 요청합니다.

 **참고:** 주택/사무실에 **DSL** 서비스를 통해 같은 전화 번호를 공유하고 있는 다른 전화가 있으면 추가 **DSL** 필터에 연결해야 합니다. 그렇지 않으면 음성 통화 시 소음이 발생합니다.

2. 프린터와 함께 상자에 제공된 전화 코드를 사용하여 한 끝은 **DSL/ADSL** 필터에 연결하고 다른 한 끝은 프린터 뒷면의 **1-LINE** 포트에 연결합니다.

 **참고:** 전화 코드를 해당하는 국가/지역 어댑터에 연결해야 할 수도 있습니다.

3. **DSL/ADSL** 필터를 분배기에 연결합니다.

4. 벽면의 전화 잭에서 자동 응답기를 뺀 다음 프린터 뒷면의 **2-EXT** 포트에 연결합니다.

 **참고:** 프린터에 직접 자동 응답기를 연결하지 않은 경우 송신 팩스기에서 나는 팩스 발신음이 자동 응답기에 녹음될 수 있고 프린터로 팩스를 받지 않을 수 있습니다.

5. **DSL** 모뎀을 병렬 분배기에 연결합니다.

6. 병렬 분배기를 벽면 잭에 연결합니다.

7. 울리는 벨 횟수가 얼마 되지 않아 자동 응답기에서 응답하도록 설정합니다.

8. 프린터의 **응답 전 벨 횟수** 설정을 프린터에 지원되는 최대 벨 횟수로 변경합니다.

 **참고:** 최대 벨 횟수는 국가/지역마다 다릅니다.

9. 팩스 테스트를 실행합니다.

전화 벨이 울리면 자동 응답기는 설정한 벨 횟수만큼 울린 후 사용자가 녹음한 인사말을 재생합니다. 이때 프린터는 팩스 신호음을 "감지"하며 전화를 모니터링합니다. 걸려오는 전화 신호가 감지되면 프린터에서 팩스 수신 신호를 내보내고 팩스를 받습니다. 팩스 신호가 없다면 프린터가 회선 모니터링을 중지하고 자동 응답기가 음성 메시지를 녹음할 수 있습니다.

전화, 팩스에 동일한 전화 회선을 사용하고 컴퓨터 **DSL** 모뎀이 있는 경우 다음 지침에 따라 팩스를 설정하십시오.

옵션 장비와 함께 프린터를 설치하는 데 문제가 발생하면 가까운 서비스 제공업체나 공급업체로 문의해 자세한 지원을 받으시기 바랍니다.

사례 K: 컴퓨터 전화 접속 모뎀 및 음성 메일과 음성/팩스 회선 공유

같은 전화 번호로 음성 전화와 팩스 전화를 모두 받고 같은 전화 회선에서 컴퓨터 전화 접속 모뎀을 사용하며 전화 회사의 음성 메일 서비스에 가입한 경우 이 단원에 설명된 대로 프린터를 설정합니다.

참고: 팩스 전화에 사용하는 것과 같은 전화 번호로 음성 메일 서비스를 사용하면 팩스를 자동으로 수신할 수 없습니다. 따라서 팩스를 수동으로 수신해야 합니다. 즉, 걸려오는 팩스 전화에 직접 응답해야 합니다. 그렇지 않고 팩스를 자동으로 수신하고 싶으면 전화 회사에 연락하여 다른 벨소리 서비스에 가입하거나 팩스용 전화 회선을 별도로 신청하십시오.

컴퓨터 전화 접속 모뎀이 프린터와 전화선을 공유하기 때문에 모뎀과 프린터를 동시에 사용할 수 없습니다. 예를 들어, 컴퓨터 전화 접속 모뎀을 사용해서 이메일을 보내거나 인터넷에 액세스하는 동안에는 팩스 작업에 프린터를 사용할 수 없습니다.

컴퓨터에 있는 전화 포트 수에 따라 컴퓨터에서 프린터를 설정하는 방법은 두 가지가 있습니다. 시작하기 전에 컴퓨터에 전화 포트가 하나인지 둘인지 확인하십시오.

- 컴퓨터에 전화 포트가 한 개만 있으면 아래 그림과 같은 병렬 분배기(커플러라고도 함)를 구입해야 합니다. (병렬 분배기 전면에는 **RJ-11** 포트가 하나 있으며 후면에는 두 개가 있습니다. 2라인 전화 분배기, 직렬 분배기, 전후면에 각각 하나씩 플러그가 있는 병렬 분배기는 사용하지 마십시오.)

그림 B-15 병렬 분배기의 예



- 컴퓨터에 전화 포트가 두 개인 경우에는 다음과 같이 프린터를 설정합니다.

그림 B-16 프린터의 뒷 부분

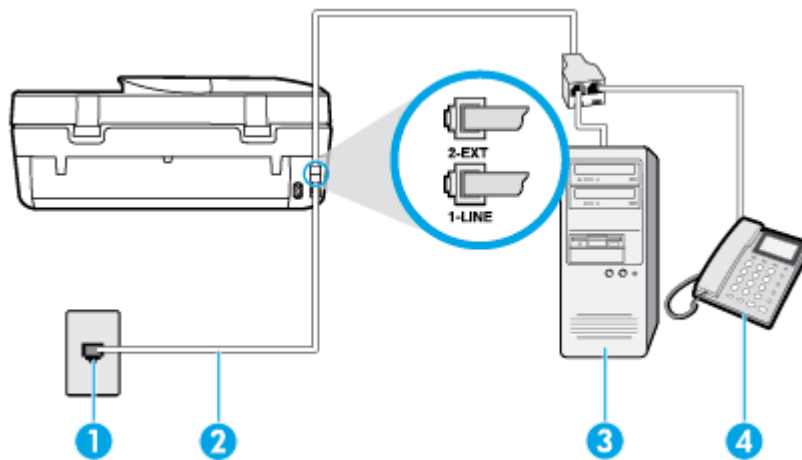

1	전화 잭
2	1-LINE 포트에 연결된 프린터와 함께 상자에 제공된 전화 코드 사용 전화 코드를 해당하는 국가/지역 어댑터에 연결해야 할 수도 있습니다.
3	모뎀이 있는 컴퓨터
4	전화

전화 포트가 두 개인 컴퓨터와 동일한 전화선에 프린터를 설정하려면

1. 프린터 뒷면의 **2-EXT** 포트에서 흰색 플러그를 뽑습니다.
2. 컴퓨터의 뒷면(컴퓨터 전화 접속 모뎀)과 벽면의 전화 잭을 연결하는 전화 코드를 찾습니다. 벽면의 전화 잭에서 이 코드를 뽑은 다음 프린터 뒷면의 **2-EXT** 포트에 끼웁니다.
3. 컴퓨터 전화 접속 모뎀 뒷면의 **"OUT"** 포트에 전화를 연결합니다.
4. 프린터와 함께 상자에 제공된 전화 코드를 사용하여 한 끝은 벽면의 전화 잭에 연결하고 다른 한 끝은 프린터 뒷면의 **1-LINE** 포트에 연결합니다.

 **참고:** 전화 코드를 해당하는 국가/지역 어댑터에 연결해야 할 수도 있습니다.

5. 컴퓨터에서 팩스를 자동으로 수신하도록 모뎀 소프트웨어가 설정된 경우 이 설정을 해제하십시오.

 **참고:** 모뎀 소프트웨어의 자동 팩스 수신 설정을 해제하지 않을 경우 프린터에서 팩스를 받을 수 없습니다.

6. **자동 수신** 설정을 끕니다.
7. **팩스 테스트**를 실행합니다.

걸려오는 팩스 전화에 직접 응답해야 합니다. 그렇지 않으면 프린터가 이 팩스를 받을 수 없습니다.

옵션 장비와 함께 프린터를 설치하는 데 문제가 발생하면 가까운 서비스 제공업체나 공급업체로 문의해 자세한 지원을 받으시기 바랍니다.

팩스 설정 테스트

팩스 설정을 검사하여 프린터 상태를 확인하고 팩스 작업에 맞게 올바르게 설정되었는지 확인할 수 있습니다. 프린터의 팩스 설정을 완료한 후 이 테스트를 실시합니다. 검사는 다음을 수행합니다.

- 팩스 하드웨어 테스트
- 프린터에 올바른 유형의 전화 코드가 연결되어 있는지 확인합니다.
- 전화 코드가 올바른 포트에 연결되어 있는지 확인
- 다이얼 톤을 점검합니다.
- 회선 연결 상태 테스트
- 활성 회선 확인

프린터에서 검사 결과에 대한 보고서를 인쇄합니다. 검사가 실패하면 보고서의 내용을 검토하여 문제 해결 방법을 찾아내고 검사를 다시 실행하십시오.

프린터 제어판을 통해 팩스 설정을 테스트하려면

1. 가정 또는 사무실 설정 지침에 따라 프린터의 팩스 기능을 설정합니다.
2. 테스트를 시작하기 전에 잉크 카트리지가 설치되어 있는지, 입력 용지함에 전체 크기 용지를 넣었는지 확인합니다.
3. 프린터 제어판 디스플레이에서 **팩스** 를 누릅니다.
4. **설정** 을 누른 후 **도구** 를 누릅니다.
5. **팩스 테스트** 를 누릅니다.
6. 보고서를 검토합니다.

- 검사를 통과했으나 여전히 팩스 작업에 문제가 있으면 설정이 올바른지 보고서에 표시된 팩스 설정을 살펴보십시오. 팩스 설정이 비어 있거나 잘못되었으면 팩스 작업에 문제가 생길 수 있습니다.
- 테스트에 실패하면 발견되는 모든 문제 해결 방법에 대한 자세한 내용을 보고서에서 검토하십시오.

색인

A

ADSL, 팩스 설치
병렬 전화 시스템 111

D

DSL, 팩스 설치
병렬 전화 시스템 111

E

ECM, 오류 수정 모드 참조

H

HP 유틸리티(OS X)
열기 62

I

IP 설정 60
ISDN 회선, 팩스 설치
병렬 전화 시스템 112

O

OS X
HP 유틸리티 62

P

PBX 시스템, 팩스 설치
병렬 전화 시스템 112

U

USB 연결
포트, 위치 4
포트, 찾기 3

V

VoIP 43
volume
팩스 소리 42

ㄱ

가입자 식별 코드 39
걸림
권장하지 않는 용지 8
제거 64
검사, 팩스
실패 79

고객 지원
보증 90
규정 고지 사항
규정 모델 식별 번호 98
기계식 전화 걸기 41
기술 정보
복사 사양 92
스캔 사양 92
시스템 요구 사항 91
인쇄 사양 92
환경 사양 92

ㄴ

내장 웹 서버
웹스캔 25
네트워크
IP 설정 60
무선 통신 설치 56
설정, 변경 60
커넥터 그림 4

ㄷ

다른 벨소리
변경 40
병렬 전화 시스템 113
다시 인쇄
메모리에 저장된 팩스 34
다이얼 톤 테스트, 실패 82
도움말 버튼 5

ㄹ

로그, 팩스
인쇄 45
링크 지우기
팩스 기록 45

ㅁ

머리글, 팩스 39
메모리
팩스 다시 인쇄 34
팩스 저장 34
모니터 다이얼 31, 32

모뎀

팩스 및 음성 메일과 공유(병렬
전화 시스템) 126
팩스 및 음성 회선과 공유(병렬
전화 시스템) 118
팩스 및 자동 응답기와 공유(병
렬 전화 시스템) 122
팩스와 공유(병렬 전화 시스
템) 116

무선 간섭

형식 승인 정보 104

무선 통신

설치 56
형식 승인 정보 104

문제 해결

비뚤어진 페이지 68
여러 페이지를 들어 올림 68
용지 공급 문제 68
용지함에서 용지가 들리지 않
음 68
인쇄 88
자동 응답기 86
전원 88
팩스 78
팩스 검사 79
팩스 다이얼 톤 테스트 실패 82
팩스 수신 83, 85
팩스 잭 테스트, 실패 80
팩스 전송 83, 86
팩스 전화 코드 연결 테스트 실
패 80
팩스 전화 코드 종류 테스트 실
패 81
팩스 하드웨어 테스트 실패 79
팩스 회선 테스트 실패 82

ㅂ

버튼, 제어판 4
병렬 전화 시스템
DSL 설치 111
ISDN 설치 112
PBX 설치 112
공유 회선 설정 114
국가/지역 108

- 다른 벨소리 설정 113
- 모뎀 및 음성 메일 설정 126
- 모뎀 및 자동 응답기 설치 122
- 모뎀 설정 116
- 별도의 회선 설정 110
- 설치 유형 109
- 음성 회선 설정과 모뎀 공유 118
- 자동 응답기 설정 121
- 보고서
 - 오류, 팩스 45
 - 팩스 검사 실패 79
 - 확인, 팩스 44
- 보드 속도 42
- 보증 90
- 복사
 - 세부 내용 92
- 비뚤어짐, 문제 해결
 - 인쇄 68
- 入
- 상태 아이콘 5
- 설정
 - 공유 전화선(병렬 전화 시스템) 114
 - 네트워크 60
 - 다른 벨소리 40
 - 다른 벨소리(병렬 전화 시스템) 113
 - 별도의 팩스 회선(병렬 전화 시스템) 110
 - 속도, 팩스 42
 - 음성 메일(병렬 전화 시스템) 115
 - 음성 메일 및 컴퓨터 모뎀(병렬 전화 시스템) 126
 - 자동 응답기(병렬 전화 시스템) 121
 - 자동 응답기 및 모뎀(병렬 전화 시스템) 122
 - 컴퓨터 모뎀(병렬 전화 시스템) 116
 - 컴퓨터 모뎀 및 음성 메일(병렬 전화 시스템) 126
 - 컴퓨터 모뎀 및 음성 회선(병렬 전화 시스템) 118
 - 컴퓨터 모뎀 및 자동 응답기(병렬 전화 시스템) 122

- 팩스, 병렬 전화 시스템 108
- 팩스 테스트 127
- 설치
 - DSL(병렬 전화 시스템) 111
 - ISDN 회선(병렬 전화 시스템) 112
 - PBX 시스템(병렬 전화 시스템) 112
 - 팩스 시나리오 109
- 소프트웨어
 - 웹스캔 25
- 수동 팩스 받기
 - 받기 33
- 수동 팩스 보내기
 - 보내기 31
- 수동 팩스 전송
 - 전송 30
- 스캐너 유리
 - 찾기 3
- 스캔
 - 스캔 사양 92
 - 웹스캔에서 25
- 시스템 요구 사항 91
- ㅇ
- 양면, 인쇄 17
- 양면 인쇄 17
- 여러 페이지 공급, 문제 해결 68
- 오류 보고서, 팩스 45
- 오류 수정 모드 33
- 올바른 포트 테스트, 팩스 80
- 옵션
 - 크기, 팩스 42
- 용지
 - HP, 주문 7
 - 걸림 제거 64
 - 공급 문제 해결 68
 - 비뚤어진 페이지 68
 - 선택 8
 - 양면 인쇄 17
- 용지 공급 문제, 문제 해결 68
- 용지함
 - 공급 문제 해결 68
 - 용지 걸림 제거 64
 - 용지 너비 조정대 그림 3
 - 찾기 3
- 웹 사이트
 - 이용 기회 확대 정보 2
- 웹스캔 25

- 유리, 스캐너
 - 찾기 3
- 음성 메일
 - 팩스 및 컴퓨터 모뎀과 함께 설치(병렬 전화 시스템) 126
 - 팩스와 함께 설치(병렬 전화 시스템) 115
- 응답 벨소리 패턴
 - 변경 40
 - 병렬 전화 시스템 113
- 응답 전 벨 횟수 40
- 인쇄
 - 마지막 팩스의 자세한 내용 45
 - 문제 해결 88
 - 세부 내용 92
 - 양면 17
 - 팩스 34
 - 팩스 로그 45
 - 팩스 보고서 43
- 인터넷 프로토콜
 - 팩스, 사용 43
- 잉크 카트리지 4
- 入
- 자동 응답기
 - 팩스 및 모뎀과 설정 122
 - 팩스와 함께 설치(병렬 전화 시스템) 121
 - 팩스 톤이 녹음됨 86
- 자동 팩스 축소 35
- 장애인을 위한 옵션 2
- 재다이얼 옵션, 설정 41
- 재활용
 - 잉크 카트리지 94
- 잭 테스트, 팩스 80
- 저장
 - 메모리에 저장된 팩스 34
- 전원
 - 문제 해결 88
- 전원 입력, 위치 4
- 전자식 전화 걸기 41
- 전화, 팩스
 - 받기 33
 - 전송 30
 - 전송, 30
- 전화 거는 방식, 설정 41
- 전화번호부
 - 그룹 연락처 변경 38
 - 그룹 연락처 설정 38

- 설정 37
- 연락처 변경 37
- 연락처 삭제 38
- 팩스 전송 29
- 전화선, 응답 벨소리 패턴 40
- 전화 책, 팩스 80
- 전화 접속 모델
 - 팩스 및 음성 메일과 공유(병렬 전화 시스템) 126
 - 팩스 및 음성 회선과 공유(병렬 전화 시스템) 118
 - 팩스 및 자동 응답기와 공유(병렬 전화 시스템) 122
 - 팩스와 공유(병렬 전화 시스템) 116
- 전화 코드
 - 올바른 종류 테스트 실패 81
 - 올바른 포트에 연결된 테스트 실패 80
- 정크 팩스 모드 36
- 제어판
 - 기능 4
 - 버튼 4
 - 상태 아이콘 5
 - 표시등 4
- 직렬 전화 시스템
 - 국가/지역 108
 - 설치 유형 109

츠

- 차단된 팩스 번호
 - 설정 36
- 출력 용지함
 - 찾기 3

ㅋ

- 커넥터, 위치 4
- 컴퓨터 모델
 - 팩스 및 음성 메일과 공유(병렬 전화 시스템) 126
 - 팩스 및 음성 회선과 공유(병렬 전화 시스템) 118
 - 팩스 및 자동 응답기와 공유(병렬 전화 시스템) 122
 - 팩스와 공유(병렬 전화 시스템) 116

ㅌ

- 테스트, 팩스
 - 다이얼 톤, 실패 82
 - 설정 127
 - 전화 책 80
 - 팩스 전화 코드 종류 테스트 실패 81
 - 팩스 회선 상태 82
 - 포트 연결, 실패 80
 - 하드웨어, 실패 79

표

- 팩스
 - DSL, 설치(병렬 전화 시스템) 111
 - ISDN 회선, 설치(병렬 전화 시스템) 112
 - PBX 시스템, 설치(병렬 전화 시스템) 112
 - 검사 실패 79
 - 공유 전화선 설정(병렬 전화 시스템) 114
 - 기록, 삭제 45
 - 다른 벨소리, 패턴 변경 40
 - 다른 벨소리 설정(병렬 전화 시스템) 113
 - 다시 인쇄 34
 - 다이얼 톤 테스트, 실패 82
 - 로그, 인쇄 45
 - 마지막 팩스 작업의 자세한 내용 인쇄 45
 - 머리글 39
 - 모니터 다이얼 31, 32
 - 모델, 공유(병렬 전화 시스템) 116
 - 모델과 음성 회선, 공유(병렬 전화 시스템) 118
 - 모델 및 음성 메일, 공유(병렬 전화 시스템) 126
 - 모델 및 자동 응답기, 공유(병렬 전화 시스템) 122
 - 문제 해결 78
 - 받기 33
 - 번호 차단 36
 - 별도의 회선 설정(병렬 전화 시스템) 110
 - 병렬 전화 시스템 108
 - 보고서 43
 - 보내기 29

- 설정, 변경 39
- 설정 테스트 127
- 설치 유형 109
- 소리 크기 42
- 속도 42
- 수동 받기 33
- 수신, 문제 해결 83, 85
- 오류 보고서 45
- 오류 수정 모드 33
- 음성 메일, 설정(병렬 전화 시스템) 115
- 응답 모드 39
- 응답 전 벨 횟수 40
- 인터넷 프로토콜, 통한 43
- 자동 응답 39
- 자동 응답기, 설정(병렬 전화 시스템) 121
- 자동 응답기 문제 해결 86
- 자동 응답기 및 모델, 공유(병렬 전화 시스템) 122
- 재다이얼 옵션 41
- 책 테스트, 실패 80
- 전달 35
- 전송, 문제 해결 83, 86
- 전화 거는 방식, 설정 41
- 전화 코드 연결 테스트, 실패 80
- 전화 코드 종류 테스트, 실패 81
- 축소 35
- 팩스 백업 34
- 확인 보고서 44
- 회선 상태 테스트, 실패 82
- 팩스 동보 송신
 - 보내기 32
- 팩스 받기
 - 번호 차단 36
 - 수동으로 33
 - 응답 전 벨 횟수 40
 - 자동으로 33
 - 자동 응답 모드 39
 - 전달 35
- 팩스 백업 34
- 팩스 보내기
 - 모니터 다이얼 31, 32
- 팩스 수신
 - 문제 해결 83, 85
- 팩스 전달 35

- 팩스 전송
 - 기본 팩스 29
 - 메모리에서 32
 - 문제 해결 83, 86
 - 전화로 30
- 팩스 축소 35
- 팩스 화면 5
- 표시등, 제어판 4
- 프린터 소프트웨어(Windows)
 - 열기 12, 61
 - 정보 61
- 프린터 제어판
 - 네트워크 설정 60
 - 찾기 3
 - 팩스 보내기 29

ㅎ

- 하드웨어, 팩스 설정 테스트 79
- 형식 승인 정보 97, 104
- 확인 보고서, 팩스 44
- 환경
 - 환경 사양 92
 - 환경 제품 의무 프로그램 93
- 회선 상태 테스트, 팩스 82
- 후면 액세스 패널
 - 그림 4
- 흑백 페이지
 - 팩스 29