



Ghid de referință hardware

PC Format mic pentru afaceri HP ProDesk 600 G2

© Copyright 2015 HP Development Company, L.P.

Microsoft și Windows sunt mărci comerciale înregistrate în S.U.A. ale grupului de companii Microsoft.

Informațiile din acest document pot fi modificate fără preaviz. Singurele garanții pentru produsele și serviciile HP sunt prevăzute în declarațiile de garanție exprese ce însoțesc aceste produse și servicii. Nicio porțiune din prezentul document nu trebuie interpretată ca și constituind o garanție suplimentară. Compania HP nu va fi răspunzătoare pentru erorile tehnice sau editoriale sau pentru omisiunile din documentația de față.

Prima ediție: Iunie 2015

Cod document: 822846-271

Notificare despre produs

Acest ghid descrie caracteristicile care sunt comune pentru majoritatea modelelor. Este posibil ca unele caracteristici să nu fie disponibile pe computerul dvs.

Nu toate funcțiile sunt disponibile în toate edițiile de Windows 8. Acest computer poate necesita upgrade de hardware și/sau hardware achiziționat separat, drivere și/sau software pentru a beneficia de toate avantajele funcțiilor Windows 8. Consultați <http://www.microsoft.com> pentru detalii.

Acest computer poate necesita un upgrade al componentelor hardware și/sau componente hardware achiziționate separat și/sau o unitate DVD pentru a instala software-ul Windows 7 și a profita la maxim de funcționalitatea Windows 7. Consultați <http://windows.microsoft.com/en-us/windows7/get-know-windows-7> pentru detalii.



Condiții referitoare la software

Prin instalarea, copierea, descărcarea sau orice altă utilizare a unui produs software preinstalat pe acest computer, vă exprimați acordul de respectare a condițiilor prevăzute în Acordul de licență pentru utilizatorul final (EULA) HP. Dacă nu acceptați aceste condiții de licență, singura soluție de care dispuneți este să returnați produsul complet, neutilizat, (hardware și software), în termen de 14 zile, în vederea rambursării, conform politicii de rambursare din locul de achiziție al produsului.

Pentru informații suplimentare sau pentru a solicita o rambursare completă a PC-ului, contactați punctul de vânzare local (vanzătorul).

Despre acest manual

Acest ghid oferă informații de bază despre efectuarea unui upgrade asupra computerului HP ProDesk Business.

-
-  **AVERTISMENT!** Textul evidențiat în această manieră indică faptul că nerespectarea instrucțiunilor poate avea ca rezultat rănirea fizică sau pierderea vieții.
 -  **ATENȚIE:** Textul evidențiat în această manieră indică faptul că nerespectarea instrucțiunilor poate avea ca rezultat deteriorarea echipamentului sau pierderea de informații.
 -  **NOTĂ:** Textul evidențiat în această manieră furnizează informații suplimentare importante.
-

Cuprins

1 Caracteristicile produsului	1
Caracteristici standard de configurație	1
Componente de pe panoul frontal	2
Componente de pe panoul spate	3
Amplasare număr de serie	4
2 Upgrade-uri hardware	5
Caracteristici de utilitate	5
Avertismente și atenționări	5
Scoaterea panoului de acces al computerului	6
Înlocuirea panoului de acces al computerului	7
Scoaterea măștii frontale	8
Scoaterea unei măști de ramă a unității optice subțiri	9
Înlocuirea măștii frontale	10
Trecerea de la configurația desktop la turn	11
Conexiuni pe placa de sistem	11
Instalarea memoriei suplimentare	13
module DIMM	13
Module DIMMs cu DDR4-SDRAM	13
Încărcarea soclurilor DIMM	14
Instalarea modulelor DIMM	14
Scoaterea sau instalarea unei plăci de extensie	17
Poziții ale unităților	21
Instalarea și demontarea unităților	22
Scoaterea unei unități optice subțiri de 9,5 mm	23
Instalarea unei unități optice subțiri de 9,5 mm	24
Scoaterea și înlocuirea unei unități de disc principale de 9 cm (3,5 inch)	26
Scoaterea unei unități de disc secundare de 9 cm (3,5 inch)	29
Instalarea unei unități de disc secundare de 9 cm (3,5 inch)	31
Scoaterea unei unități de disc de 6,3 cm (2,5 inch)	34
Instalarea unei unități de disc de 6,3 cm (2,5 inch)	36
Instalarea unui dispozitiv de blocare pentru securitate	39

Dispozitiv de blocare cu cablu	39
Lacăt	40
Încuietoare de securitate HP Business PC V2	40
Securitatea măștii frontale	44
Anexa A Înlocuirea acumulatorului	46
Anexa B Descărcare electrostatică	49
Prevenirea descărcării electrostatice	49
Metode de împământare	49
Anexa C Instrucțiuni de exploatare a computerului, întreținerea de rutină și pregătirea pentru expediere	50
Instrucțiuni de exploatare a computerului și întreținerea de rutină	50
Măsuri de protecție privind unitățile optice	51
Funcționare	51
Curățare	51
Protecție	51
Pregătire pentru expediere	51
Anexa D Accesibilitate	52
Tehnologii asistive acceptate	53
Contactare asistență pentru clienți	54
Index	55

1 Caracteristicile produsului

Caracteristici standard de configurație

Caracteristicile pot fi diferite în funcție de model. Pentru asistență și pentru a afla mai multe despre componentele hardware și software instalate pe modelul dvs. de computer, executați utilitarul HP Support Assistant.

 **NOTĂ:** Acest model de computer poate fi utilizat într-o orientare turn sau desktop.



Componente de pe panoul frontal

Configurația unității poate varia în funcție de model. Unele modele prezintă o mască de ramă care acoperă docul pentru unitatea optică subțire.

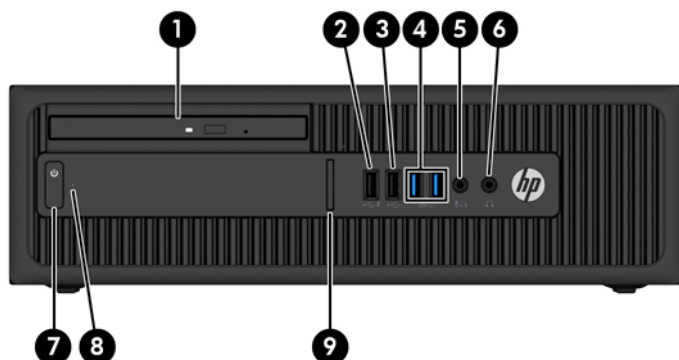

1	Unitate optică subțire (opțional)	6	Conector pentru căști
2	Port USB 2.0 de încărcare alimentat (negru)	7	Buton de alimentare cu două stări
3	Port USB 2.0 (negru)	8	Indicator luminos pentru activitatea unității de disc
4	Porturi USB 3.0 (albastru)	9	Cititor de carduri SD (opțional)
5	Conector Microphone/Headphone		





NOTĂ: Când un dispozitiv este conectat la conectorul pentru microfon sau căști, va apărea o casetă de dialog care vă va întreba dacă doriți să utilizați conectorul pentru un dispozitiv de intrare de linie de microfon sau pentru un set de căști. Puteți reconfigura conectorul în orice moment făcând dublu clic pe pictograma Manager audio din bara de activități Windows.

NOTĂ: Portul de încărcare USB 2.0 oferă, de asemenea, suficient curent pentru încărcarea unui alt dispozitiv, cum ar fi un telefon inteligent. Curentul de încărcare este disponibil atunci când cablul de alimentare este conectat la sistem, chiar și atunci când sistemul este oprit.

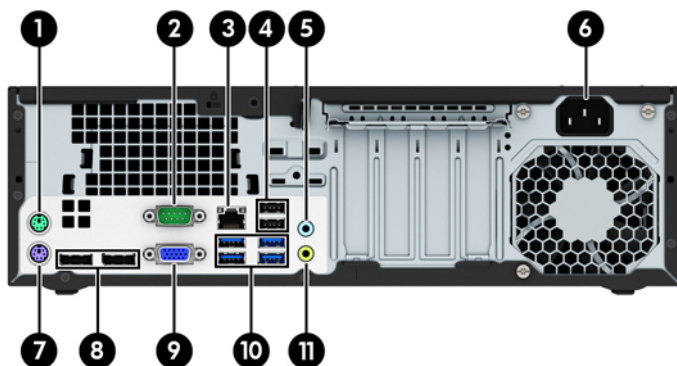
NOTĂ: Indicatorul luminos pentru alimentare luminează în mod normal alb, când alimentarea este activată. Dacă indicatorul clipește în roșu, există o problemă la computer și se afișează un cod de diagnosticare. Pentru a interpreta codul, consultați *Ghidul de întreținere și service*.

Componente de pe panoul spate



1		Conector PS/2 pentru mouse (verde)	7		Conector PS/2 pentru tastatură (violet)
2		Conector serial	8		Conectori DisplayPort pentru monitor
3		Conector de rețea RJ-45	9		Conector VGA pentru monitor
4		Porturi USB 2.0 cu reactivare din starea S4/S5 (negru)	10		Porturi USB 3.0 (albastru)
5		Conector linie de intrare audio (albastru)	11		Conector de ieșire linie pentru dispozitive audio alimentate (verde)
6		Conector pentru cablul de alimentare			

NOTĂ: Un port serial secundar opțional și un port paralel serial opțional sunt disponibile de la HP.

Dacă utilizați o tastatură USB, HP vă recomandă să conectați tastatura la unul dintre porturile USB 2.0 cu reactivare din starea S4/S5. Caracteristica de reactivare din starea S4/S5 este compatibilă și cu conectorii PS/2 dacă se activează în BIOS F10 Setup.

Când un dispozitiv este conectat la conectorul de intrare audio albastru, va apărea o casetă de dialog prin care veți fi întrebat dacă doriți să utilizați conectorul pentru un dispozitiv de intrare de linie sau pentru un microfon. Puteți reconfigura conectorul în orice moment făcând dublu clic pe pictograma Manager audio din bara de activități Windows.

Când o placă grafică este instalată într-unul dintre slot-urile plăcii de sistem, conectorii video ai plăcii grafice și ai plăcii grafice integrate în placa de sistem se pot utiliza simultan. Totuși, pentru o astfel de configurație, doar afișajul conectat la placa grafică separată va afișa mesaje POST.

Placa grafică integrată în sistem poate fi dezactivată prin schimbarea setărilor în Computer Setup.

Amplasare număr de serie

Fiecare computer are un număr unic de serie și un număr de identificare a produsului care sunt situate în exteriorul computerului. Păstrați aceste numere disponibile pentru a le utiliza când luați legătura cu centrul de asistență pentru clienți.



2 Upgrade-uri hardware

Caracteristici de utilitate

Computerul include caracteristici care înlesnesc efectuarea de upgrade și realizarea operațiilor de întreținere. Pentru unele proceduri de instalare descrise în acest capitol este necesară o șurubelniță T15 Torx sau una plată.

Avertismente și atenționări

Înainte de a efectua upgrade-uri, asigurați-vă că citiți cu atenție toate aceste instrucțiuni, atenționări și avertizări aplicabile din acest ghid.

⚠️ AVERTISMENT! Pentru a reduce riscul rănirii personale datorat șocului electric, suprafețelor fierbinți sau focului:

Deconectați cablul de alimentare de la priza de perete și lăsați componentele interne ale sistemului să se răcească înainte de a le putea atinge.

Nu racordați conectori de telecomunicații sau de telefon la mufele controlerului de interfață cu rețeaua (NIC).

Nu deconectați fișa de legare la masă a cablului de alimentare. Fișa de pământare reprezintă o funcție importantă de siguranță;

Introduceți cablul de alimentare într-o priză de perete legată la masă (cu împământare) ușor accesibilă în permanență.

Pentru a reduce riscul producerii de leziuni grave, consultați *Ghidul de siguranță și confort*. Acesta descrie modul corect de instalare și poziționare a stației de lucru, deprinderile corecte de lucru și aspecte privind menținerea sănătății utilizatorilor computerului și furnizează informații importante despre protecția muncii la echipamentele electrice și mecanice. Acest ghid se găsește pe Internet la adresa <http://www.hp.com/ergo>.

⚠️ AVERTISMENT! În interior există componente sub tensiune sau în mișcare.

Deconectați alimentarea echipamentului înainte de a demonta carcasa.

Montați la loc și asigurați carcasa înainte de a repune echipamentul sub tensiune.

⚠️ ATENȚIE: Electricitatea statică poate să deterioreze componentele electrice ale computerului sau echipamentele opționale. Înainte de a începe aceste proceduri, aveți grijă să vă descărcați de electricitatea statică atingând un obiect metalic legat la pământ. Pentru informații suplimentare, consultați [Descărcare electrostatică, la pagina 49](#).

Tensiunea este întotdeauna aplicată la placa de sistem, atâta timp cât computerul este conectat la o sursă de alimentare de c.a. Înainte de a deschide computerul, trebuie să deconectați cablul de alimentare de la sursa de alimentare, pentru a preveni deteriorările la componentele interne.

Scoaterea panoului de acces al computerului

Pentru a accesa componentele interne, trebuie să scoateți panoul de acces:

1. Scoateți/demontați orice dispozitiv de protecție care împiedică deschiderea computerului.
2. Scoateți din computer toate suporturile amovibile, precum CD-urile sau unitățile flash USB.
3. Opriți corect computerul prin intermediul sistemului de operare, apoi închideți toate dispozitivele externe.
4. Deconectați cablul de alimentare de la priza de alimentare și deconectați toate dispozitivele externe.

⚠ ATENȚIE: Indiferent de starea alimentării, tensiunea este întotdeauna prezentă la placa de sistem, atâta timp cât sistemul este conectat la o priză activă de c.a. Trebuie să deconectați cablul de alimentare pentru a evita deteriorarea componentelor interne ale computerului.

5. Dacă computerul se află pe un suport, scoateți computerul din suport și așezați-l jos.
6. Trageți în sus de mânerul de la panoul de acces (1) iar apoi ridicați panoul de pe computer (2).

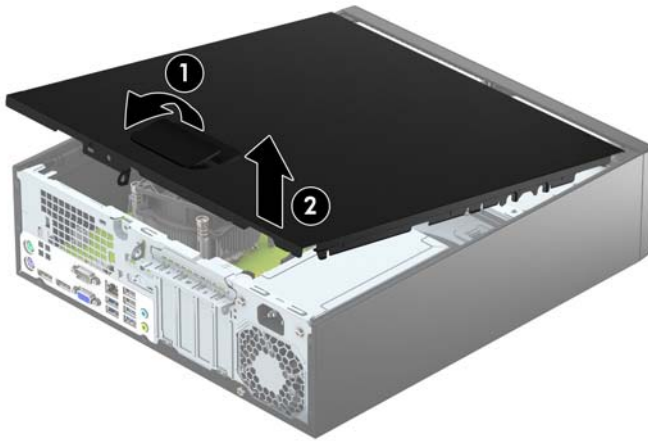

Înlocuirea panoului de acces al computerului

Glisați urechile de pe capătul frontal al panoului de acces sub buza de pe partea frontală a șasiului (1), apoi apăsați capătul din spate al panoului de acces în șasiu astfel încât să se blocheze pe poziție (2).



Scoaterea măștii frontale

1. Demontați/eliberați orice dispozitiv de securitate care împiedică deschiderea computerului.
2. Scoateți din computer toate suporturile amovibile, precum CD-urile sau unitățile flash USB.
3. Opriți computerul prin intermediul sistemului de operare, apoi opriți toate dispozitivele externe.
4. Deconectați de la priză cablul de alimentare și deconectați toate dispozitivele externe.

⚠ ATENȚIE: Indiferent de starea alimentării, tensiunea este întotdeauna prezentă la placa de sistem, atâta timp cât sistemul este conectat la o priză activă de c.a. Trebuie să deconectați cablul de alimentare, pentru a evita deteriorarea componentelor interne ale computerului.

5. Dacă computerul se află pe un suport, scoateți computerul din suport și așezați-l jos.
6. Scoateți panoul de acces în computer.
7. Ridicați cele trei urechi de pe partea laterală a măștii (1) și apoi rotiți masca pentru a o scoate din șasiu (2).

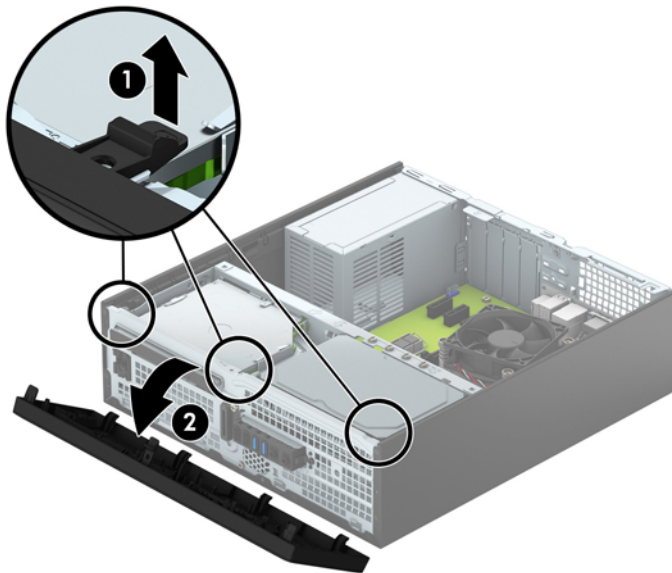

Scoaterea unei măști de ramă a unității optice subțiri

Unele modele prezintă o mască de ramă care acoperă docul unității optice subțiri. Scoateți masca de ramă înainte de a instala o unitate optică. Pentru a scoate masca de ramă:

1. Scoateți panoul de acces și masca frontală ale computerului.
2. Pentru a scoate masca de ramă a unității optice subțiri, apăsați spre interior cele trei proeminențe care rețin pe poziție masca de ramă (1) iar apoi rotiți și extrageți masca de ramă din masca frontală (2).

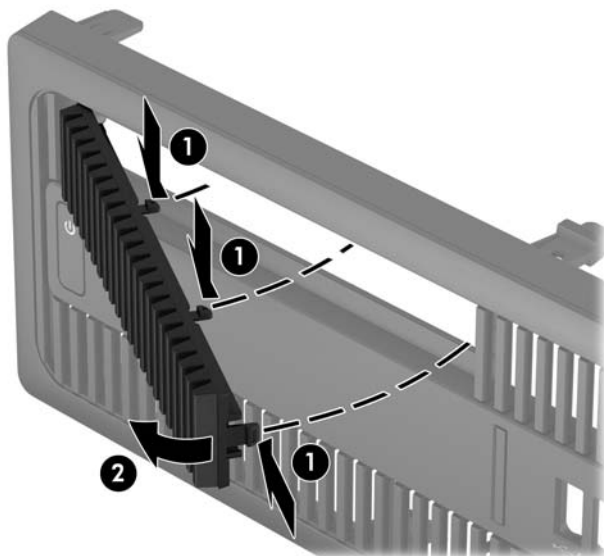

Înlocuirea măștii frontale

Introduceți cele patru cârlige de pe partea inferioară a măștii în găurile dreptunghiulare de la șasiu (1) și apoi rotiți partea superioară a măștii pe șasiu (2) și fixați-o pe poziție.

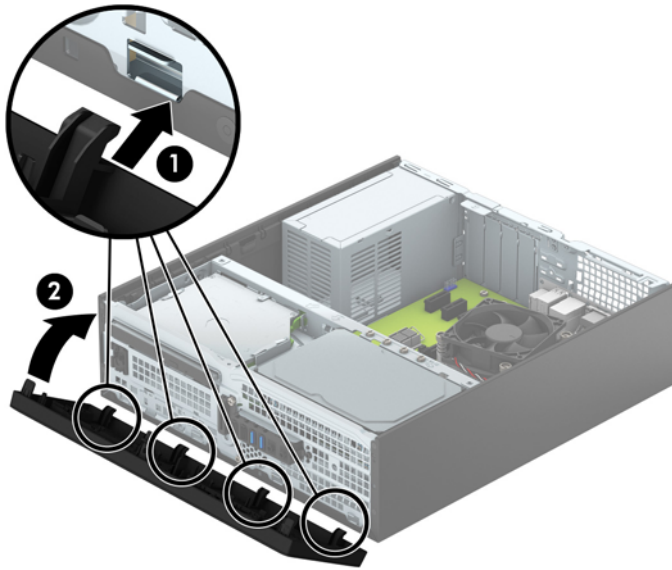

Trecerea de la configurația desktop la turn

Computerul cu factor de formă mic poate fi utilizat în orientare turn, cu un suport opțional de turn care poate fi cumpărat de la HP.

1. Demontați/eliberați orice dispozitiv de securitate care împiedică deschiderea computerului.
2. Scoateți din computer toate suporturile amovibile, precum CD-urile sau unitățile flash USB.
3. Opriți computerul prin intermediul sistemului de operare, apoi opriți toate dispozitivele externe.
4. Deconectați de la priză cablul de alimentare și deconectați toate dispozitivele externe.

⚠ ATENȚIE: Indiferent de starea alimentării, tensiunea este întotdeauna prezentă la placa de sistem, atâta timp cât sistemul este conectat la o priză activă de c.a. Trebuie să deconectați cablul de alimentare, pentru a evita deteriorarea componentelor interne ale computerului.

5. Orientați computerul astfel încât partea sa laterală din dreapta să fie cu fața în jos și așezați computerul în suportul opțional.



📝 NOTĂ: Pentru a stabiliza computerul în configurația turn, HP vă recomandă să utilizați suportul opțional pentru turn.

6. Reconectați cablul de alimentare și toate dispozitivele externe existente iar apoi porniți computerul.

📝 NOTĂ: Asigurați-vă că, față de toate marginile computerului, rămâne un spațiu de cel puțin 10,2 centimetri (4 inch), liber și neobstrucționat.

7. Activați orice dispozitiv de protecție care a fost dezactivat când a fost scos panoul de acces.

Conexiuni pe placa de sistem

Consultați imaginea și tabelul următor pentru identificarea conectorilor plăcii de sistem pentru modelul dvs.

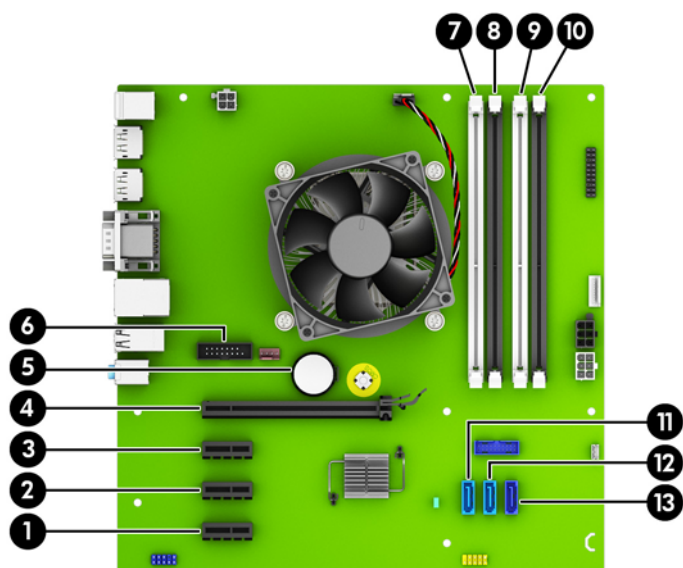

Nr.	Conector pe placa de sistem	Etichetă pe placa de sistem	Culoare	Componentă
1	PCI Express x1	X1PCIEXP3	negru	Card de extensie
2	PCI Express x1	X1PCIEXP2	negru	Card de extensie
3	PCI Express x1	X1PCIEXP1	negru	Card de extensie
4	PCI Express x16	X16PCIEXP	negru	Card de extensie
5	Acumulator	BAT	negru	Acumulator
6	Port serial	COMB	negru	Port serial secundar opțional
7	DIMM4 (canal A)	DIMM4	alb	Modul de memorie
8	DIMM3 (canal A)	DIMM3	negru	Modul de memorie
9	DIMM2 (canal B)	DIMM2	alb	Modul de memorie
10	DIMM1 (canal B)	DIMM1	negru	Modul de memorie
11	SATA 3.0	SATA2	bleu	Orice dispozitiv SATA, altul decât unitatea de disc principală
12	SATA 3.0	SATA1	bleu	Orice dispozitiv SATA, altul decât unitatea de disc principală
13	SATA 3.0	SATA0	bleumarin	Unitate de disc principală

Instalarea memoriei suplimentare

Computerul se livrează cu module DIMM (Dual Inline Memory Module - modul de memorie duală în linie) având DDR4-SDRAM (Double Data Rate 4 Synchronous Dynamic Random Access Memory - memorie dinamică sincronă cu acces aleator și rată dublă de date 4).

module DIMM

Pe soclurile de memorie de pe placa de sistem se pot așeza până la patru module DIMM de standard industrial. Pe aceste socluri de memorie se află preinstalat cel puțin un modul DIMM. Pentru a obține capacitatea maximă de memorie, aveți posibilitatea să instalați pe placa de sistem până la 64 GB de memorie configurată în mod cu două canale, de înaltă performanță.

Module DIMMs cu DDR4-SDRAM

Pentru funcționarea corespunzătoare a sistemului, modulele DIMMs trebuie să fie:

- standard industrial cu 288 pini
- compatibile non-ECC PC4-17000 DDR4-2133 MHz fără buffer
- module DIMMs DDR4-SDRAM de 1,2 volți

Alte cerințe pentru modulele DIMM:

- să suporte latență CAS 15 DDR4 2133 MHz (temporizare 15-15-15)
- să conțină informațiile obligatorii JEDEC SPD

În plus, computerul acceptă:

- tehnologii de memorie non-ECC de 512 Mbiți, 1 Gbit și 2 Gbiți
- module DIMM cu o față și cu două fețe
- Module DIMM construite cu dispozitive DDR x8 și x16; Modulele DIMM cu SDRAM x4 nu sunt acceptate

 **NOTĂ:** Sistemul nu va funcționa corect dacă instalați module DIMM neacceptate.

Încărcarea soclurilor DIMM

Pe placa de sistem există patru socluri DIMM, câte două socluri per canal. Soclurile sunt etichetate ca DIMM1, DIMM2, DIMM3 și DIMM4. Soclurile DIMM1 și DIMM2 funcționează în canalul de memorie B. Soclurile DIMM3 și DIMM4 funcționează în canalul de memorie A.

Sistemul va opera automat în mod cu un canal, în mod canal dublu sau în mod flexibil, în funcție de modul în care sunt instalate modulele DIMM.



NOTĂ: Configurarea memoriei pe un singur canal și pe două canale neechilibrate va duce la performanțe grafice inferioare.

- Sistemul va opera în mod cu un canal dacă soclurile DIMM sunt instalate numai în mod cu un canal.
- Sistemul va funcționa în modul cu două canale, mai performant, dacă întreaga capacitate de memorie a modulelor DIMM din Canalul A este egală cu capacitatea totală de memorie a modulelor DIMM din Canalul B. Tehnologia și lățimea dispozitivelor poate să difere între cele două canale. De exemplu, în cazul în care Canalul A este încărcat cu două module DIMM de câte 1 GO și Canalul B este încărcat cu un modul DIMM de 2 GO, sistemul va funcționa în modul cu două canale.
- Sistemul va funcționa în modul flexibil dacă întreaga capacitate de memorie a modulelor DIMM din Canalul A nu este egală cu capacitatea totală de memorie a modulelor DIMM din Canalul B. În modul flexibil, canalul încărcat cu valoarea cea mai mică a memoriei descrie valoarea totală a memoriei asociate canalului dublu și cea rămasă este asociată la un singur canal. Pentru viteză optimă, canalele trebuie să fie echilibrate, astfel încât cea mai mare parte din memorie să fie distribuită între cele două canale. Dacă un canal va avea mai multă memorie decât celălalt, cantitatea mai mare trebuie atribuită Canalului A. De exemplu, dacă încărcați soclurile cu un modul DIMM de 2 GO și trei module DIMM de câte 1 GO, Canalul A trebuie încărcat cu modulul DIMM de 2 GO și cu un modul DIMM de 1 GO, iar Canalul B trebuie încărcat cu celelalte două module DIMM de câte 1 GO. Cu această configurație, 4 GO vor fi exploatați în modul cu două canale și 1 GO va fi exploatat în modul cu un canal.
- În oricare mod, viteza maximă de funcționare este determinată de modulul DIMM cel mai lent din sistem.

Instalarea modulelor DIMM



ATENȚIE: Înainte de a adăuga sau de a scoate modulele de memorie, este necesar să deconectați cablul de alimentare și să așteptați aproximativ 30 de secunde, pentru descărcarea sarcinilor reziduale din sistem. Indiferent de starea alimentării, tensiunea este întotdeauna prezentă la modulele de memorie, atâta timp cât computerul este conectat la o priză activă de c.a. Prin adăugarea sau înlocuirea modulelor de memorie în timp ce tensiunea este prezentă, se pot produce deteriorări iremediabile ale modulelor de memorie sau ale plăcii de sistem.

Soclurile pentru module de memorie au contacte metalice placate cu aur. Când efectuați upgrade de memorie, este important să utilizați module de memorie cu contacte metalice placate cu aur pentru a preveni coroziunea și/sau oxidarea care ar rezulta la intrarea în contact a metalelor incompatibile.

Electricitatea statică poate să deterioreze componentele electronice ale computerului sau ale plăcilor opționale. Înainte de a începe aceste proceduri, aveți grijă să vă descărcați de electricitatea statică atingând un obiect metalic legat la pământ. Pentru mai multe informații, consultați [Descărcare electrostatică, la pagina 49](#).

Când manevrați un modul de memorie, aveți grijă să nu atingeți niciun contact. În caz contrar, este posibil să se deterioreze modulul.

1. Scoateți/demontați orice dispozitiv de protecție care împiedică deschiderea computerului.
2. Scoateți din computer toate suporturile amovibile, precum CD-urile sau unitățile flash USB.
3. Opriți corect computerul prin intermediul sistemului de operare, apoi închideți toate dispozitivele externe.
4. Deconectați cablul de alimentare de la priza de alimentare și deconectați toate dispozitivele externe.

⚠ ATENȚIE: Înainte de a adăuga sau de a scoate modulele de memorie, este necesar să deconectați cablul de alimentare și să așteptați aproximativ 30 de secunde, pentru descărcarea sarcinilor reziduale din sistem. Indiferent de starea alimentării, tensiunea este întotdeauna prezentă la modulele de memorie, atâta timp cât computerul este conectat la o priză activă de c.a. Prin adăugarea sau înlocuirea modulelor de memorie în timp ce tensiunea este prezentă, se pot produce deteriorări iremediabile ale modulelor de memorie sau ale plăcii de sistem.

5. Dacă computerul se află pe un suport, scoateți computerul din suport.
6. Scoateți panoul de acces în computer.

⚠ AVERTISMENT! Pentru a reduce riscul de rănire datorită suprafețelor fierbinți, lăsați componentele interne ale sistemului să se răcească înainte de a le atinge.

7. Deschideți ambele siguranțe de blocare ale soclului pentru module de memorie (1) și introduceți modulul de memorie în soclu (2).

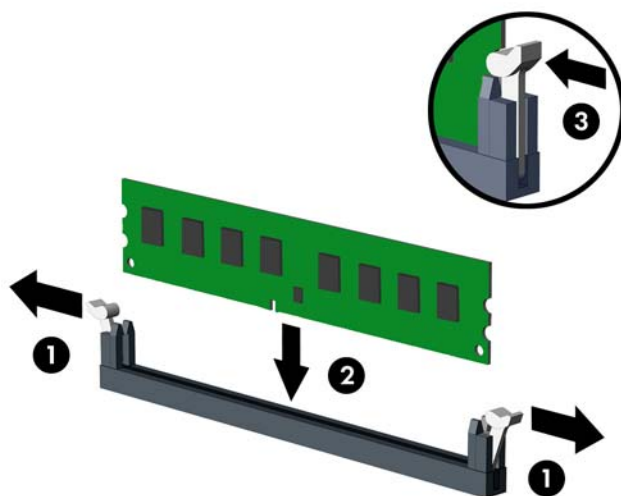

📝 NOTĂ: Un modul de memorie poate fi instalat într-un singur mod. Potrivii crestătura de la modul cu proeminența de pe soclul de memorie.

Ocupați soclurile negre DIMM înaintea celor albe.

Pentru performanțe maxime, încărcăți soclurile astfel încât capacitatea de memorie să se distribuie în mod cât mai egal posibil între Canalul A și Canalul B. Pentru mai multe informații, consultați [Încărcarea soclurilor DIMM, la pagina 14](#).

8. Împingeți modulul în soclu, verificând dacă a intrat complet și dacă este așezat corect pe poziție. Asigurați-vă că siguranțele de blocare sunt pe poziția „închis” (3).

- 9.** Repetați pașii 7 și 8 pentru a instala toate modulele suplimentare.
- 10.** Puneți la loc panoul de acces al computerului.
- 11.** Dacă computerul se afla pe un suport, puneți la loc suportul.
- 12.** Reconectați cablul de alimentare și toate dispozitivele externe existente iar apoi porniți computerul.
- 13.** Activați orice dispozitiv de protecție care a fost dezactivat când a fost scos panoul de acces.

Computerul va recunoaște automat memoria suplimentară la următoarea pornire.

Scoaterea sau instalarea unei plăci de extensie

De asemenea, computerul are trei socluri de extensie PCI Express x1 și un soclu de extensie PCI Express x16.

 **NOTĂ:** Soclurile PCI Express acceptă numai plăci cu profil redus.

Puteți să instalați o placă de extensie PCI Express x1, x4, x8 sau x16 în soclul PCI Express x16.

Pentru configurațiile cu placă grafică duală, prima placă (principală) trebuie instalată în soclul PCI Express x16.

Pentru a scoate, înlocui sau adăuga o placă de extensie:

1. Scoateți/demontați orice dispozitiv de protecție care împiedică deschiderea computerului.
2. Scoateți din computer toate suporturile amovibile, precum CD-urile sau unitățile flash USB.
3. Opriti corect computerul prin intermediul sistemului de operare, apoi închideți toate dispozitivele externe.
4. Deconectați cablul de alimentare de la priza de alimentare și deconectați toate dispozitivele externe.

 **ATENȚIE:** Indiferent de starea alimentării, tensiunea este întotdeauna prezentă la placa de sistem, atâta timp cât sistemul este conectat la o priză activă de c.a. Trebuie să deconectați cablul de alimentare pentru a evita deteriorarea componentelor interne ale computerului.

5. Dacă computerul se află pe un suport, scoateți computerul din suport.
6. Scoateți panoul de acces în computer.
7. Găsiți locul de amplasare al soclului de extensie liber corect de pe placa de sistem și slotul corespunzător de extensie de pe partea din spate a șasiului computerului.
8. Eliberați siguranța care reține capacul slotului și care asigură capacele sloturilor ridicând proeminența de pe siguranță și rotind siguranța până în poziția de deschidere.

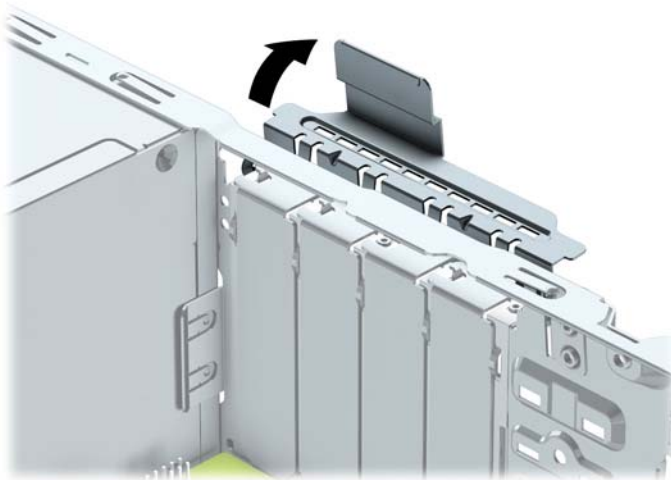

9. Înainte de a instala placa de extensie, scoateți capacul slotului de extensie sau placa de extensie existentă.

 **NOTĂ:** Înainte de a scoate o placă de extensie instalată, deconectați toate cablurile atașate la placa de extensie.

- a. Dacă instalați o placă de extensie într-un slot liber, scoateți capacul corespunzător al slotului de extensie din partea dorsală a șasiului. Trageți vertical capacul slotului, apoi scoateți-l afară din interiorul șasiului.

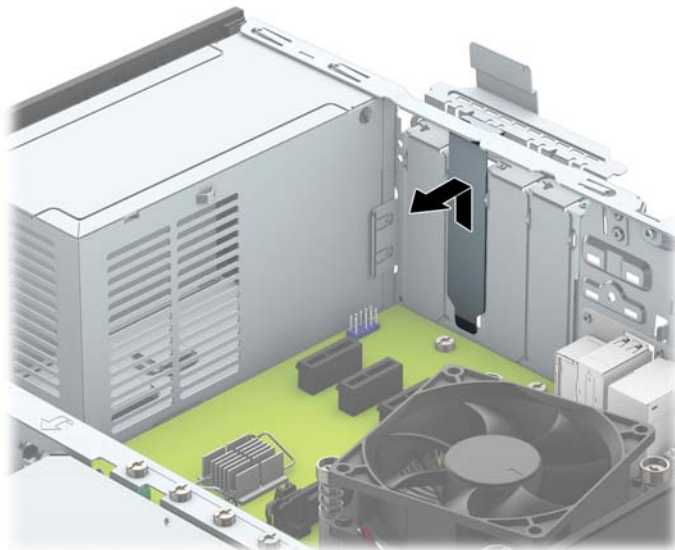

- b. Dacă scoateți o placă PCI Express x1, apucați placa de ambele capete și balansați-o cu atenție înainte și înapoi până când conectorii se eliberează din soclu. Trageți vertical placa de extensie din soclu (1), apoi în afara șasiului pentru a o elibera din cadrul șasiului (2). Aveți grijă să nu zgâriați placa de celelalte componente.

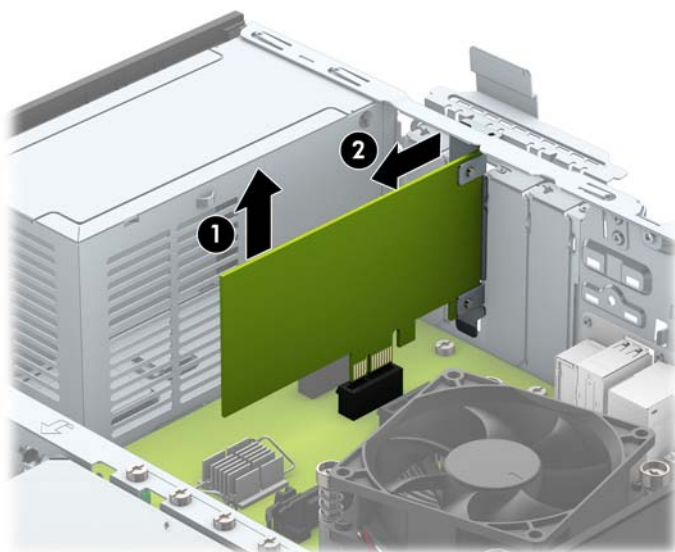

- c. Dacă scoateți o placă PCI Express x16, trageți brațul de reținere de pe partea din spate a soclului de extensie în sens opus plăcii și balansați cu atenție placa înainte și înapoi până când conectorii se eliberează din soclu. Trageți vertical placa de extensie din soclu, apoi în afara șasiului pentru a o elibera din cadrul șasiului. Aveți grijă să nu zgâriați placa de celelalte componente.

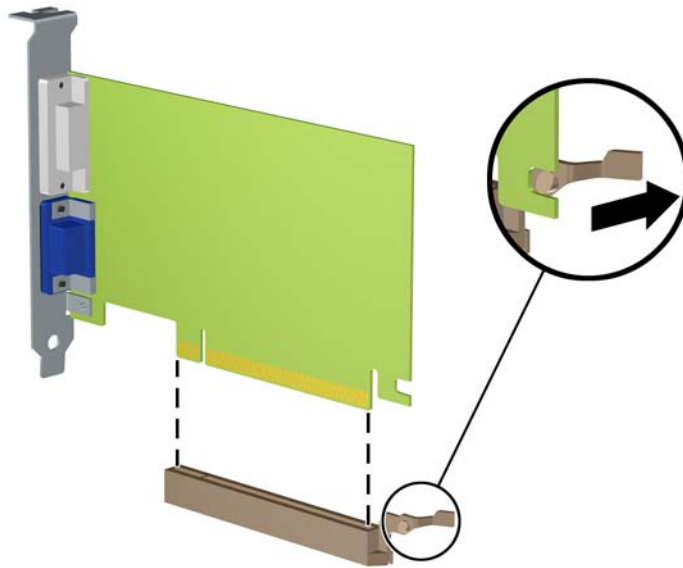

10. Depozitați placa scoasă într-un ambalaj antistatic.
11. Dacă nu instalați o placă de extensie nouă, instalați un capac de slot de extensie pentru a închide slotul deschis.

⚠ ATENȚIE: După ce scoateți o placă de extensie, trebuie să o înlocuiți cu o placă nouă sau cu un capac de slot de extensie pentru asigurarea unei răcirii corespunzătoare a componentelor interne în timpul exploatării.

12. Pentru a instala o nouă placă de extensie, țineți placa deasupra soclului de extensie de pe placa de sistem, apoi deplasați placa spre spatele șasiului (1), astfel încât suportul de pe placă să fie aliniat cu slotul deschis din partea din spate a șasiului. Apăsați placa drept în jos în soclul de extensie de pe placa de sistem (2).

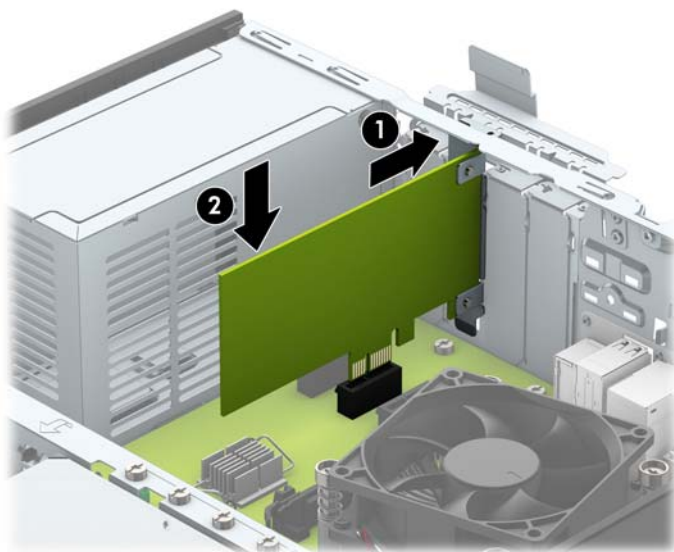

 **NOTĂ:** Când instalați o placă de extensie, apăsați ferm pe placă astfel încât întregul conector să se așeze corespunzător în soclul plăcii de extensie.

13. Rotiți siguranța de reținere a capacului slotului înapoi pe poziție pentru a fixa placa de extensie.

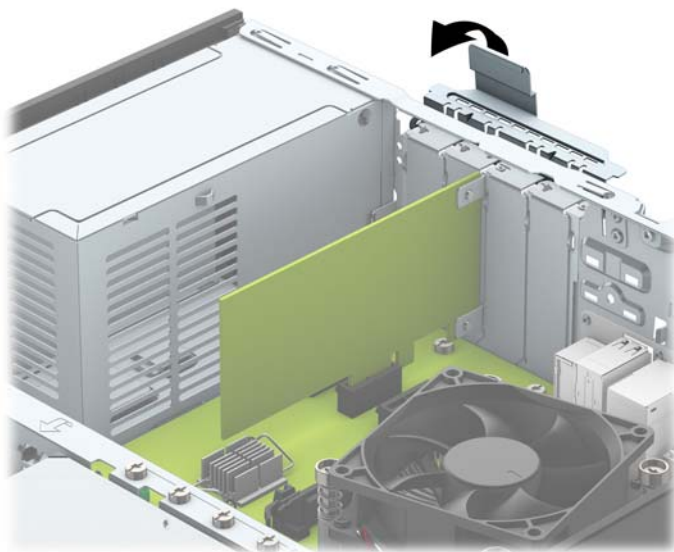

14. Dacă este necesar, conectați cabluri externe la placa instalată. Dacă este necesar, conectați cabluri interne la placa de sistem.
15. Montați la loc panoul de acces în computer.
16. Dacă computerul se afla pe un suport, puneți la loc suportul.
17. Reconectați cablul de alimentare și toate dispozitivele externe existente iar apoi porniți computerul.

18. Activați orice dispozitiv de protecție care a fost dezactivat când a fost scos panoul de acces.
19. Dacă este necesar, reconfigurați computerul.

Poziții ale unităților

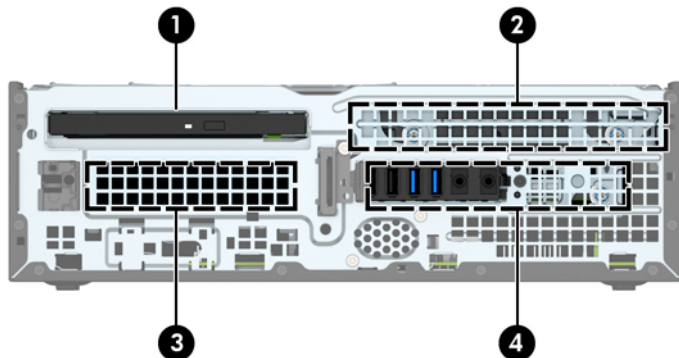

- | | |
|---|-----------------------------------------------------------|
| 1 | Doc de 9,5 mm pentru unitate optică subțire |
| 2 | Doc de 9 cm (3,5 inchi) pentru unitate de disc principală |
| 3 | Doc de 9 cm (3,5 inchi) pentru unitate de disc secundară |
| 4 | Doc de 6,3 cm (2,5 inchi) pentru unitate de disc |

NOTĂ: Configurația unităților de pe computer poate fi diferită de cea prezentată mai sus.

Pentru a verifica tipul și dimensiunea dispozitivelor de stocare instalate în computer, executați Computer Setup (Configurare computer).

Instalarea și demontarea unităților

Când instalați unități, urmați aceste indicații:

- Unitatea de disc Serial ATA (SATA) trebuie conectată la conectorul SATA principal albastru închis de pe placa de sistem etichetată SATA0.
- Conectați unitățile de disc secundare și unitățile optice la un conector SATA bleu de pe placa de sistem (etichetați SATA1 și SATA2).
- Compania HP vă pune la dispoziție șuruburi suplimentare 6-32 pentru montare de unități de disc, instalate în partea de sus a carcasei unității (1) pentru instalarea unei unități de disc în docul de 9 cm (3,5 inch) pentru unitate de disc secundară. Dacă înlocuiți o unitate de disc, scoateți șuruburile de montare de la unitatea veche și instalați-le la cea nouă.

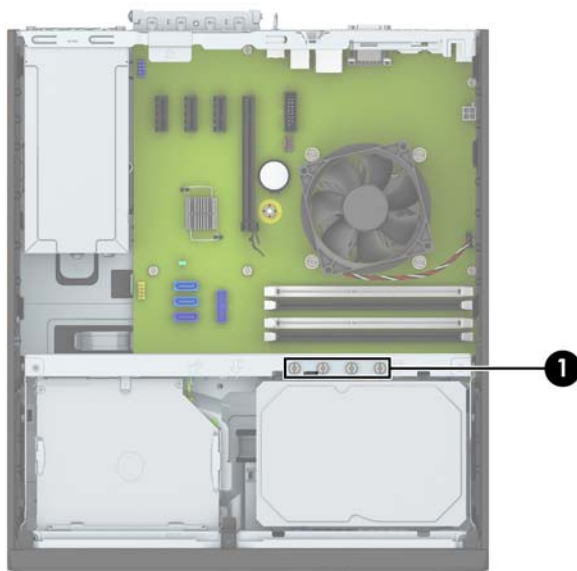

 **NOTĂ:** Puteți utiliza de asemenea unul dintre șuruburile de montare suplimentare pentru a fixa masca frontală (consultați [Securitatea măștii frontale, la pagina 44](#) pentru mai multe informații).

 **ATENȚIE:** Pentru a preveni pierderea de date și defecțiunile la computer sau unitate:

Dacă introduceți sau scoateți o unitate, închideți în mod corespunzător sistemul de operare, opriți computerul și deconectați cablul de alimentare. Nu scoateți o unitate în timp ce computerul este pornit sau se află în mod așteptare.

Înainte de a manevra o unitate, aveți grijă să vă descărcați de electricitatea statică. În timp ce manevrați o unitate, evitați atingerea conectorului. Pentru mai multe informații despre prevenirea deteriorărilor de natură electrostatică, consultați [Descărcare electrostatică, la pagina 49](#).

Manevrați cu atenție unitatea; evitați lovirea sau căderea acesteia.

Nu utilizați o forță excesivă când introduceți o unitate.

Evitați expunerea unei unități de disc la lichide, extreme de temperatură sau produse care au câmpuri magnetice precum monitoarele sau difuzoarele.

Dacă o unitate trebuie trimisă prin poștă, puneți unitatea într-o pungă de ambalaj cu bule sau în alt ambalaj de protecție și etichetați pachetul cu indicația „Fragil: Manevrați cu grijă”.

Scoaterea unei unități optice subțiri de 9,5 mm

⚠ ATENȚIE: Înainte de a scoate o unitate din computer, scoateți toate suporturile amovibile din aceasta.

1. Demontați/eliberați orice dispozitiv de securitate care împiedică deschiderea computerului.
2. Scoateți din computer toate suporturile amovibile, precum CD-urile sau unitățile flash USB.
3. Opriți computerul prin intermediul sistemului de operare, apoi opriți toate dispozitivele externe.
4. Deconectați de la priză cablul de alimentare și deconectați toate dispozitivele externe.

⚠ ATENȚIE: Indiferent de starea alimentării, tensiunea este întotdeauna prezentă la placa de sistem, atâta timp cât sistemul este conectat la o priză activă de c.a. Trebuie să deconectați cablul de alimentare, pentru a evita deteriorarea componentelor interne ale computerului.

5. Dacă computerul se află pe un suport, scoateți computerul din suport.
6. Scoateți panoul de acces al computerului.
7. Deconectați cablul de alimentare (1) și cablul de date (2) din partea din spate a unității optice, împingeți siguranța de eliberare verde de pe partea din dreapta-spate a unității spre centrul unității (3) și apoi glisați unitatea spre înainte și afară din doc prin masca frontală (4).

⚠ ATENȚIE: Când deconectați cablurile, trageți de fișă sau de conector și nu de cablu, pentru a evita deteriorarea cablului.

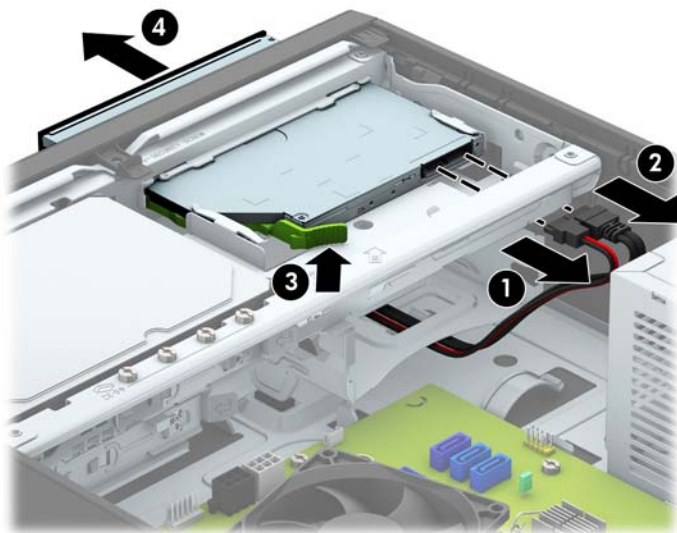

Instalarea unei unități optice subțiri de 9,5 mm

1. Demontați/eliberați orice dispozitiv de securitate care împiedică deschiderea computerului.
2. Scoateți din computer toate suporturile amovibile, precum CD-urile sau unitățile flash USB.
3. Opriți computerul prin intermediul sistemului de operare, apoi opriți toate dispozitivele externe.
4. Deconectați de la priză cablul de alimentare și deconectați toate dispozitivele externe.

⚠ ATENȚIE: Indiferent de starea alimentării, tensiunea este întotdeauna prezentă la placa de sistem, atâta timp cât sistemul este conectat la o priză activă de c.a. Trebuie să deconectați cablul de alimentare, pentru a evita deteriorarea componentelor interne ale computerului.

5. Dacă computerul se află pe un suport, scoateți computerul din suport.
6. Scoateți panoul de acces în computer.
7. Dacă instalați o unitate într-un doc acoperit de o mască de ramă, scoateți masca frontală, apoi scoateți masca de ramă. Pentru mai multe informații, consultați [Scoaterea unei măști de ramă a unității optice subțiri, la pagina 9](#).
8. Aliniați pinul mic de pe siguranța de eliberare cu gaura mică de pe partea laterală a unității și apăsați siguranța ferm, fixând-o pe unitate.



9. Glisați unitatea optică prin partea frontală a șasiului până la capăt în doc astfel încât să se fixeze pe poziție (1), apoi conectați cablul de alimentare (2) și cablul de date (3) la partea din spate a unității.

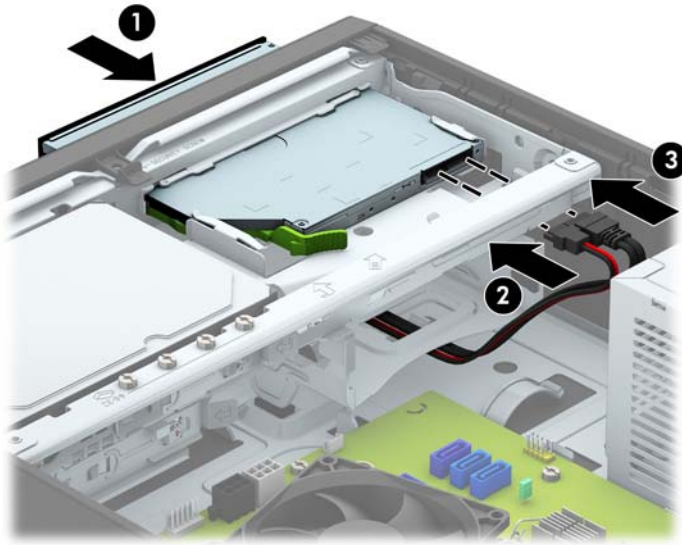

10. Conectați celălalt capăt al cablului de date la unul conector SATA bleu de pe placa de sistem.



NOTĂ: Consultați [Conexiuni pe placa de sistem, la pagina 11](#) pentru o ilustrație a conectorilor de unități de pe placa de sistem.

11. Înlocuiți masca frontală, dacă a fost scoasă.
12. Puneți la loc panoul de acces al computerului.
13. Dacă computerul se afla pe un suport, puneți la loc suportul.
14. Reconectați cablul de alimentare și toate dispozitivele externe existente iar apoi porniți computerul.
15. Blocați orice dispozitiv de securitate care a fost eliberat când s-a demontat panoul de acces.

Scoaterea și înlocuirea unei unități de disc principale de 9 cm (3,5 inch)

 **NOTĂ:** Înainte de a scoate vechea unitate de disc, aveți grijă să faceți o copie de rezervă a datelor din vechea unitate de disc, astfel încât să fie posibilă transferarea lor pe noua unitate de disc.

1. Scoateți/demontați orice dispozitiv de protecție care împiedică deschiderea computerului.
2. Scoateți din computer toate suporturile amovibile, precum CD-urile sau unitățile flash USB.
3. Opriți corect computerul prin intermediul sistemului de operare, apoi închideți toate dispozitivele externe.
4. Deconectați cablul de alimentare de la priza de alimentare și deconectați toate dispozitivele externe.

 **ATENȚIE:** Indiferent de starea alimentării, tensiunea este întotdeauna prezentă la placa de sistem, atâta timp cât sistemul este conectat la o priză activă de c.a. Trebuie să deconectați cablul de alimentare pentru a evita deteriorarea componentelor interne ale computerului.

5. Dacă computerul se află pe un suport, scoateți computerul din suport.
6. Scoateți panoul de acces în computer.
7. Deconectați cablul de alimentare (1) și cablul de date (2) din spatele unității de disc.

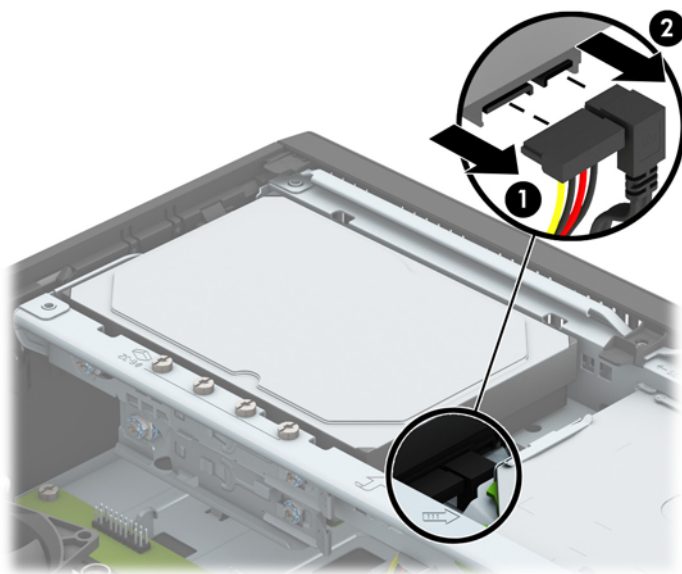

8. Trageți pârghia de eliberare de lângă partea din spate a unității de disc spre exterior (1). În timp ce trageți pârghia de eliberare afară, glisați spre înapoi unitatea până când se oprește și apoi ridicați-o în sus, afară din doc (2).

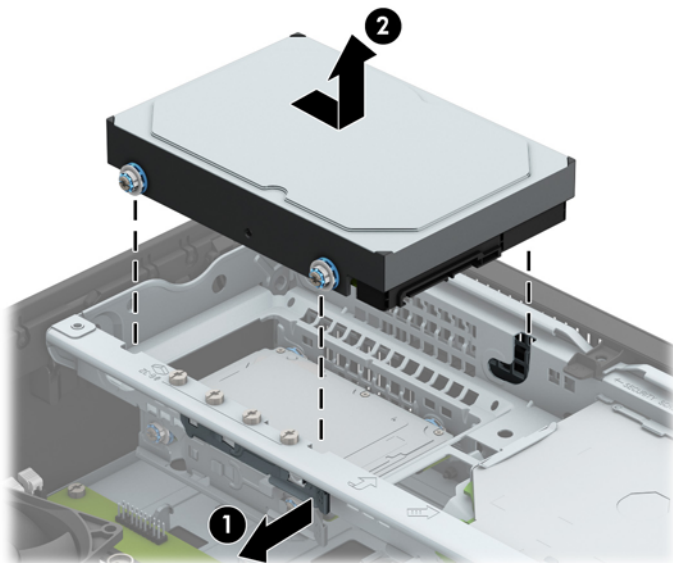

9. Pentru a instala o unitate de disc, trebuie să transferați șuruburile de montare de la vechea unitate de disc la noua unitate de disc.

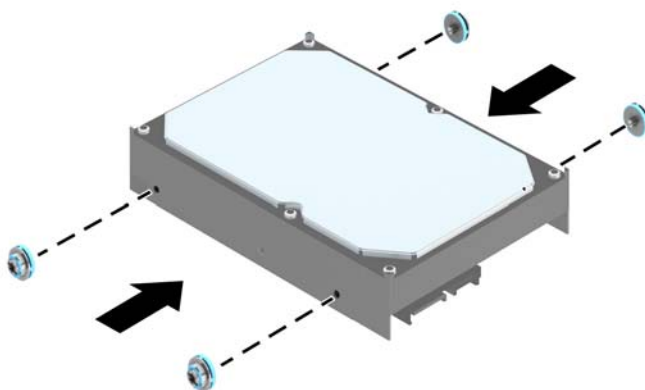

10. Aliniați șuruburile de montare cu sloturile de pe carcasa unității de pe șasiu, apăsați în jos unitatea de disc în doc și apoi glisați-o înainte până când se oprește și se fixează pe poziție.

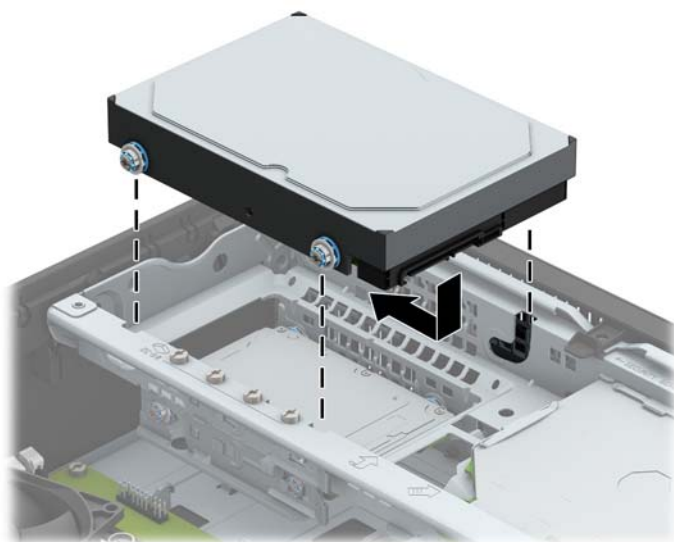

11. Conectați cablul de alimentare (1) și cablul de date (2) la partea din spate a unității de disc.

 **NOTĂ:** Cablul de date al unității de disc principale trebuie conectat la conectorul albastru închis de pe placa de sistem etichetat SATA0, pentru a evita orice probleme de funcționare a unității de disc.

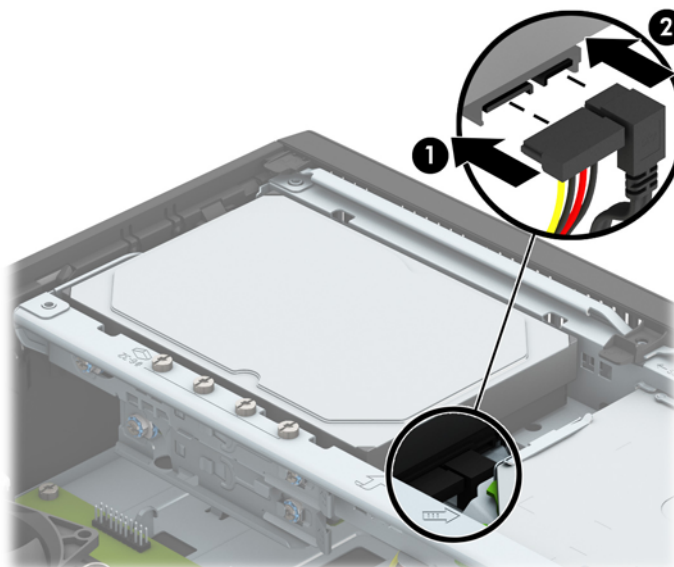

12. Puneți la loc panoul de acces al computerului.
13. Dacă computerul se afla pe un suport, puneți la loc suportul.
14. Reconectați cablul de alimentare și toate dispozitivele externe existente iar apoi porniți computerul.
15. Blocați orice dispozitiv de securitate care a fost eliberat când s-a demontat panoul de acces.

Scoaterea unei unități de disc secundare de 9 cm (3,5 inch)

1. Demontați/eliberați orice dispozitiv de securitate care împiedică deschiderea computerului.
2. Scoateți din computer toate suporturile amovibile, precum CD-urile sau unitățile flash USB.
3. Opriți computerul prin intermediul sistemului de operare, apoi opriți toate dispozitivele externe.
4. Deconectați de la priză cablul de alimentare și deconectați toate dispozitivele externe.

⚠ ATENȚIE: Indiferent de starea alimentării, tensiunea este întotdeauna prezentă la placa de sistem, atâta timp cât sistemul este conectat la o priză activă de c.a. Trebuie să deconectați cablul de alimentare, pentru a evita deteriorarea componentelor interne ale computerului.

5. Dacă computerul se află pe un suport, scoateți computerul din suport.
6. Scoateți panoul de acces în computer.
7. Rotiți cutia unității în poziție verticală.

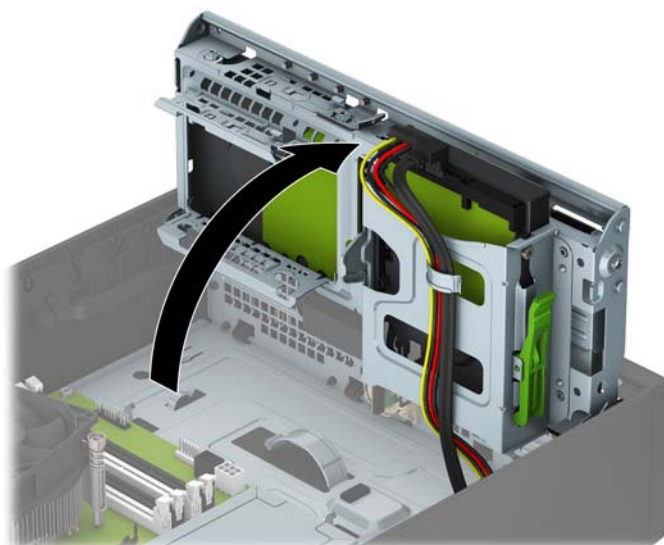

8. Deconectați cablul de alimentare (1) și cablul de date (2) din spatele unității de disc. Apăsați siguranța de eliberare de pe partea laterală a carcasei unității (3) și apoi glisați unitatea afară din doc (4).

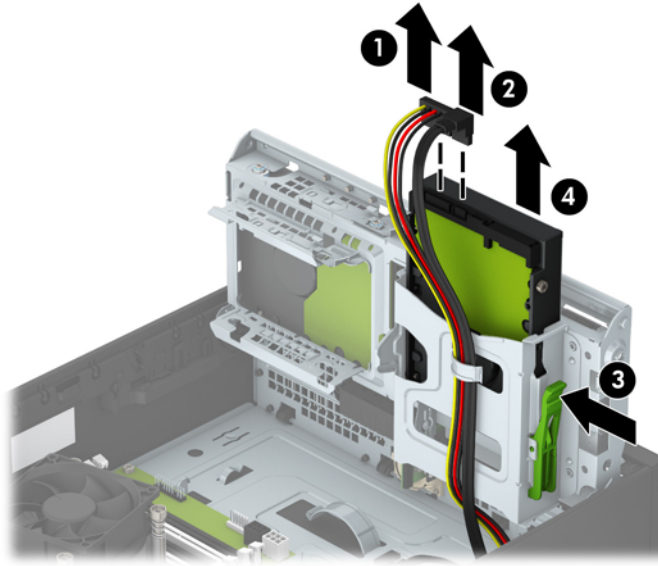

9. Dacă instalați o unitate nouă consultați: [Instalarea unei unități de disc secundare de 9 cm \(3,5 inch\), la pagina 31](#). Dacă nu instalați o unitate nouă, rotiți carcasa unității în jos și puneți la loc panoul de acces.

Instalarea unei unități de disc secundare de 9 cm (3,5 inch)

1. Demontați/eliberați orice dispozitiv de securitate care împiedică deschiderea computerului.
2. Scoateți din computer toate suporturile amovibile, precum CD-urile sau unitățile flash USB.
3. Opriți computerul prin intermediul sistemului de operare, apoi opriți toate dispozitivele externe.
4. Deconectați de la priză cablul de alimentare și deconectați toate dispozitivele externe.

⚠ ATENȚIE: Indiferent de starea alimentării, tensiunea este întotdeauna prezentă la placa de sistem, atâta timp cât sistemul este conectat la o priză activă de c.a. Trebuie să deconectați cablul de alimentare, pentru a evita deteriorarea componentelor interne ale computerului.

5. Dacă computerul se află pe un suport, scoateți computerul din suport.
6. Scoateți panoul de acces în computer.
7. Instalați patru șuruburi de montare 6-32 argintii în părțile laterale ale unității (două pe fiecare parte).

📝 NOTĂ: Compania HP vă pune la dispoziție patru șuruburi de montare argintii 6-32 suplimentare, instalate pe șasiu, lângă docul pentru unitatea de disc principală de 9 cm (3,5 inch). Consultați [Instalarea și demontarea unităților, la pagina 22](#) pentru o ilustrare a modului de amplasare a șuruburilor suplimentare de montare.

Când înlocuiți o unitate, transferați cele patru șuruburi de montare de la vechea unitate la unitatea nouă.

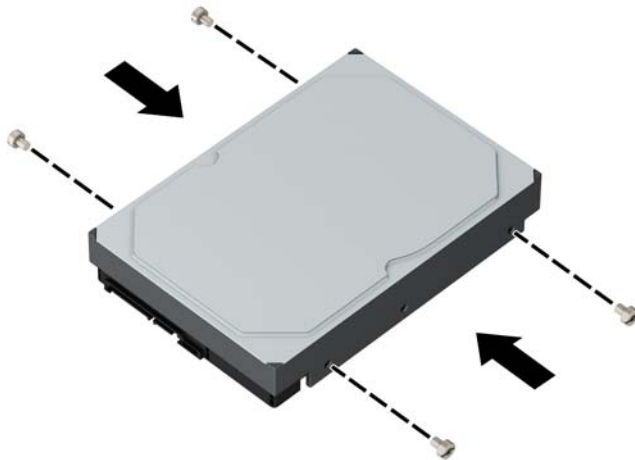

8. Rotiți cutia unității în poziție verticală.

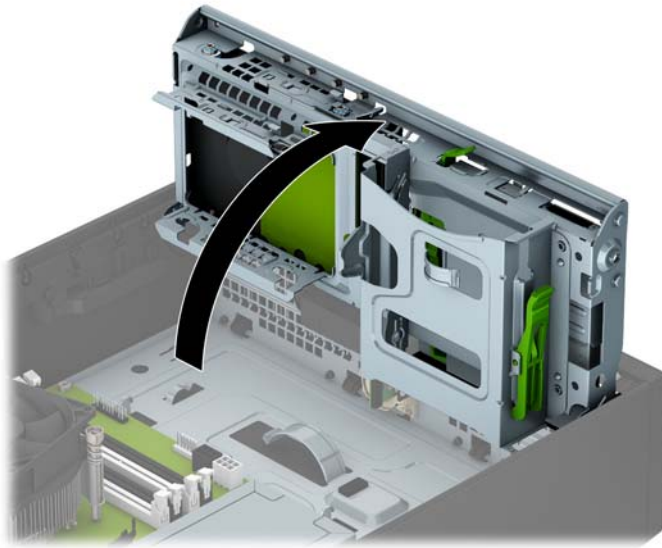

9. Glisați unitatea în docul pentru unitate (1) și apoi conectați cablul de alimentare (2) și cablul de date (3) în partea din spate a unității de disc

 **NOTĂ:** Dacă unitatea este o unitate de disc secundară, conectați celălalt capăt al cablului de date la unul dintre conectorii SATA bleu de pe placa de sistem. Dacă unitatea ce va fi instalată este unitatea de disc principală, conectați celălalt capăt al cablului de date la conectorul SATA albastru închis de pe placa de sistem.

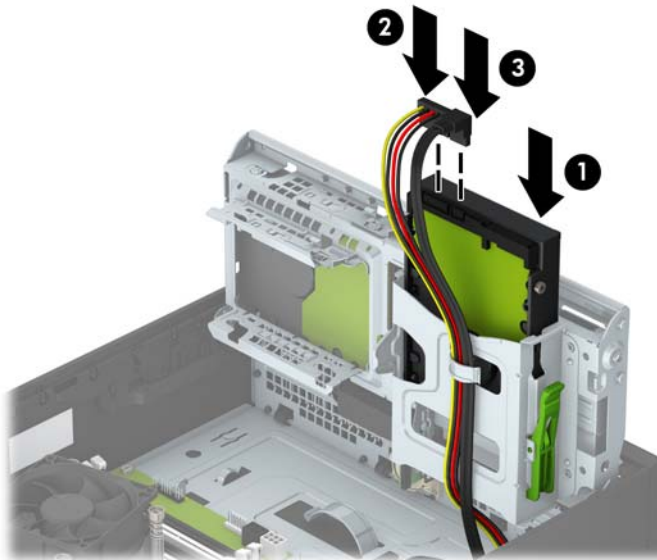

10. Rotiți cutia unității înapoi în jos, în poziția normală.

⚠ ATENȚIE: Aveți grijă să nu prindeți niciun cablu sau fir atunci când rotiți cutia unității în jos.

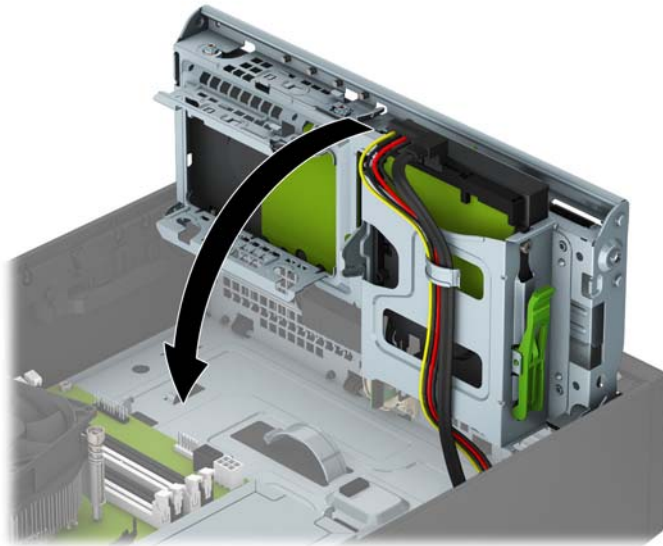

11. Puneți la loc panoul de acces al computerului.

12. Dacă computerul se afla pe un suport, puneți la loc suportul.

13. Reconectați cablul de alimentare și toate dispozitivele externe existente iar apoi porniți computerul.

14. Blocați orice dispozitiv de securitate care a fost eliberat când s-a demontat panoul de acces.

Scoaterea unei unități de disc de 6,3 cm (2,5 inch)

1. Demontați/eliberați orice dispozitiv de securitate care împiedică deschiderea computerului.
2. Scoateți din computer toate suporturile amovibile, precum CD-urile sau unitățile flash USB.
3. Opriți computerul prin intermediul sistemului de operare, apoi opriți toate dispozitivele externe.
4. Deconectați de la priză cablul de alimentare și deconectați toate dispozitivele externe.

⚠ ATENȚIE: Indiferent de starea alimentării, tensiunea este întotdeauna prezentă la placa de sistem, atâta timp cât sistemul este conectat la o priză activă de c.a. Trebuie să deconectați cablul de alimentare, pentru a evita deteriorarea componentelor interne ale computerului.

5. Dacă computerul se află pe un suport, scoateți computerul din suport.
6. Scoateți panoul de acces în computer.
7. Rotiți cutia unității în poziție verticală.

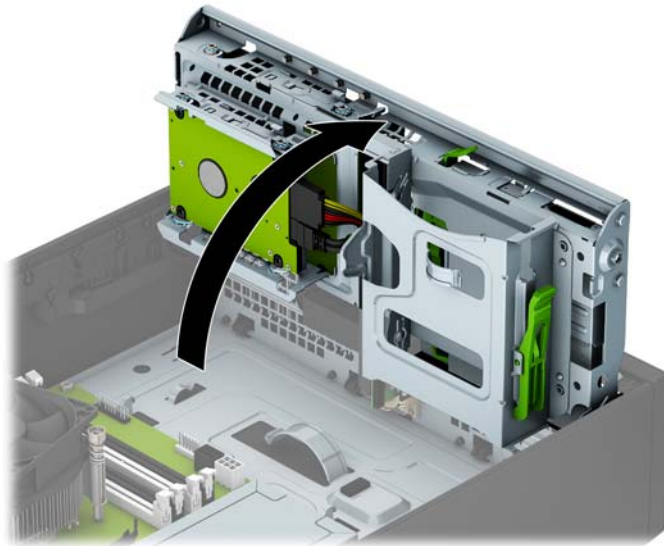

8. Deconectați cablul de alimentare (1) și cablul de date (2) din spatele unității de disc.

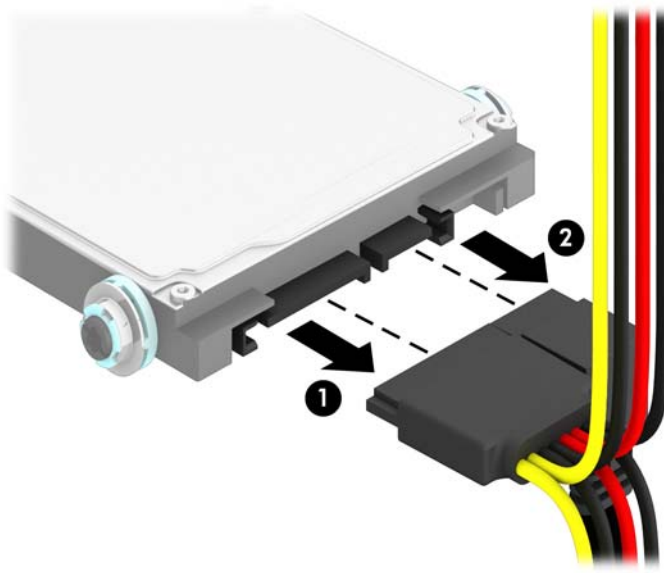

9. Trageți spre exterior pârghia de eliberare din spatele unității (1), apoi glisați unitatea înapoi, până când se oprește și trageți-o în jos și afară din docul pentru unități (2).

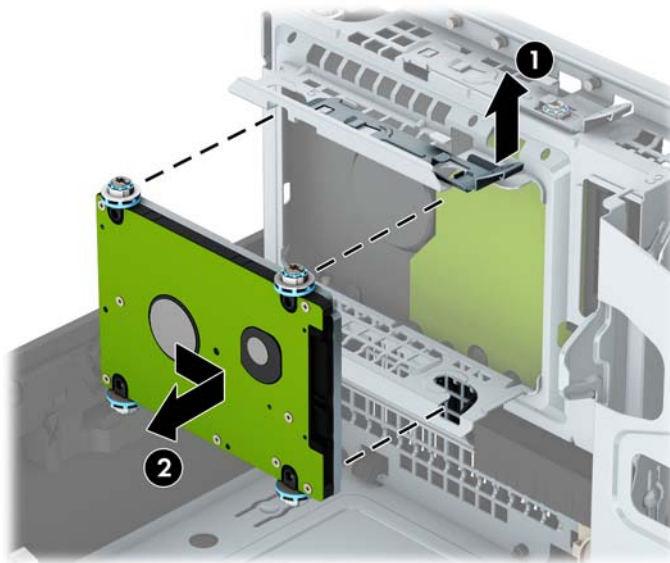

10. Dacă instalați o unitate nouă consultați: [Instalarea unei unități de disc de 6,3 cm \(2,5 inch\), la pagina 36](#). Dacă nu instalați o unitate nouă, rotiți carcasa unității în jos și puneți la loc panoul de acces.

Instalarea unei unități de disc de 6,3 cm (2,5 inch)

1. Demontați/eliberați orice dispozitiv de securitate care împiedică deschiderea computerului.
2. Scoateți din computer toate suporturile amovibile, precum CD-urile sau unitățile flash USB.
3. Opriți computerul prin intermediul sistemului de operare, apoi opriți toate dispozitivele externe.
4. Deconectați de la priză cablul de alimentare și deconectați toate dispozitivele externe.

⚠ ATENȚIE: Indiferent de starea alimentării, tensiunea este întotdeauna prezentă la placa de sistem, atâta timp cât sistemul este conectat la o priză activă de c.a. Trebuie să deconectați cablul de alimentare, pentru a evita deteriorarea componentelor interne ale computerului.

5. Dacă computerul se află pe un suport, scoateți computerul din suport.
6. Scoateți panoul de acces în computer.
7. Instalați patru șuruburi de ghidare de montaj cu izolație M3 neagră și albastră (două pe fiecare parte a unității).

📝 NOTĂ: Șuruburile de ghidare de montaj cu izolație metrică M3 pot fi achiziționate de la HP.

Când înlocuiți o unitate, transferați cele patru șuruburi de montare de la vechea unitate la unitatea nouă.

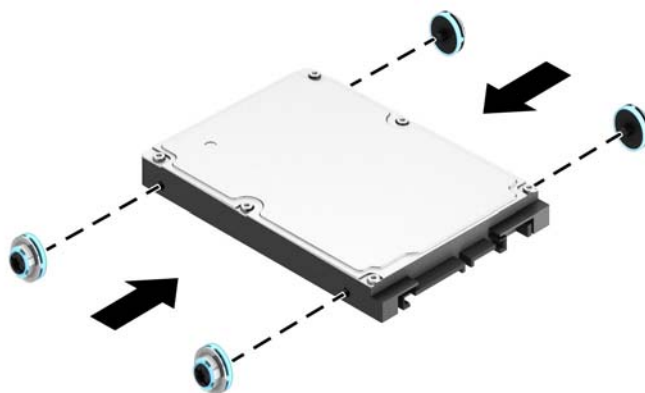

8. Rotiți cutia unității în poziție verticală.

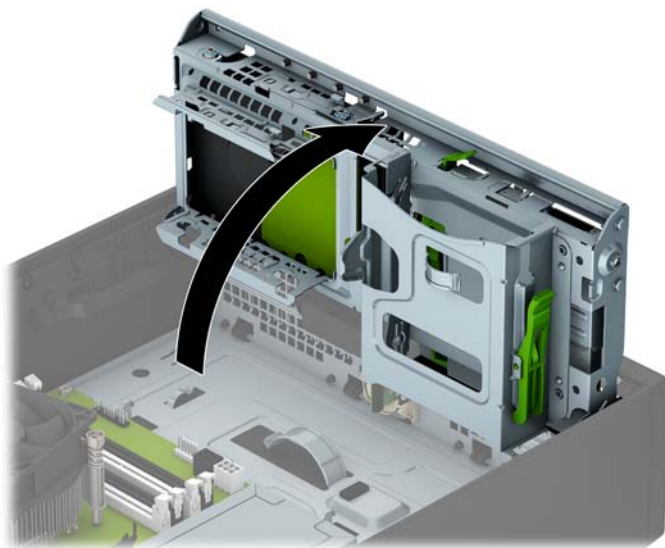

9. Aliniați șuruburile de montare de pe unitate cu sloturile J din părțile laterale ale docului pentru unități. Împingeți unitatea în sus în docul pentru unități și glisați-o în față până se blochează în poziția sa.

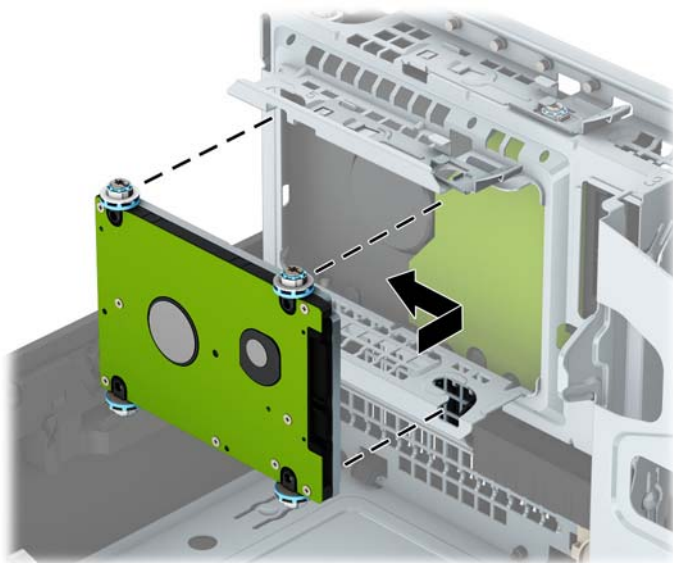

10. Conectați cablul de alimentare (1) și cablul de date (2) la partea din spate a unității de disc.

 **NOTĂ:** Dacă unitatea de disc de 6,3 cm (2.5-inchi) este unitatea principală, conectați celălalt capăt al cablului de date la conectorul SATA albastru închis de pe placa de sistem etichetat SATA0. Dacă este o unitate de disc secundară, conectați celălalt capăt al cablului de date la unul dintre conectorii SATA bleu de pe placa de sistem.

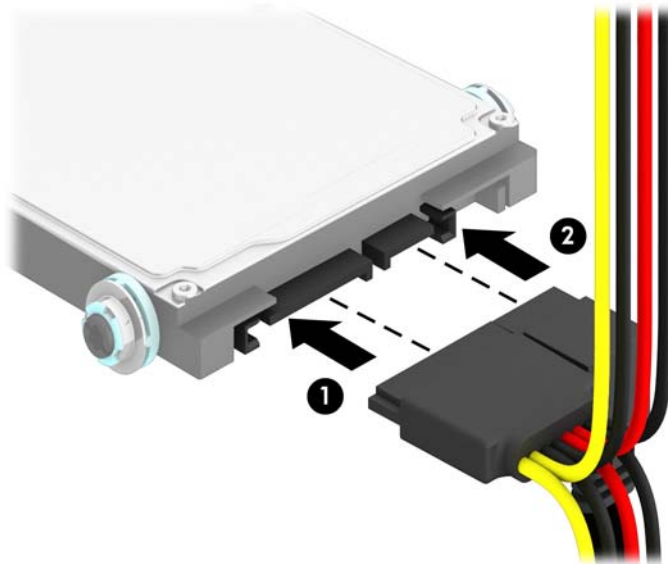

11. Rotiți cutia unității înapoi în jos, în poziția normală.

 **ATENȚIE:** Aveți grijă să nu prindeți niciun cablu sau fir atunci când rotiți cutia unității în jos.

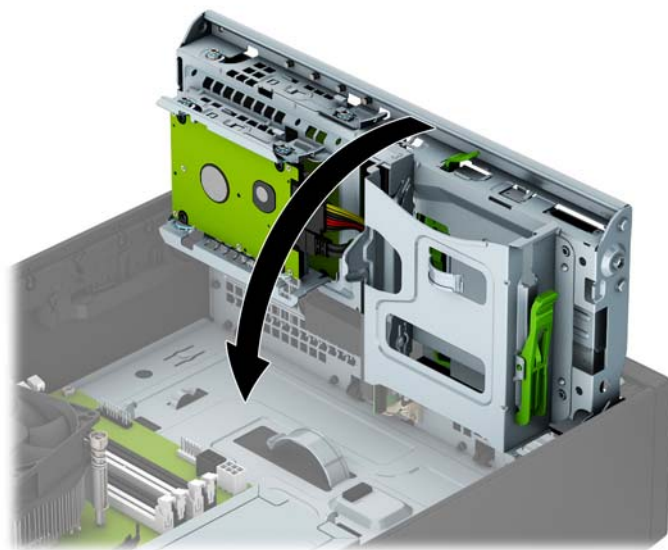

12. Puneți la loc panoul de acces al computerului.
13. Dacă computerul se afla pe un suport, puneți la loc suportul.

14. Reconectați cablul de alimentare și toate dispozitivele externe existente iar apoi porniți computerul.
15. Blocați orice dispozitiv de securitate care a fost eliberat când s-a demontat panoul de acces.

Instalarea unui dispozitiv de blocare pentru securitate

Dispozitivele de siguranță afișate mai jos și pe paginile următoare se pot utiliza pentru protecția computerului.

Dispozitiv de blocare cu cablu

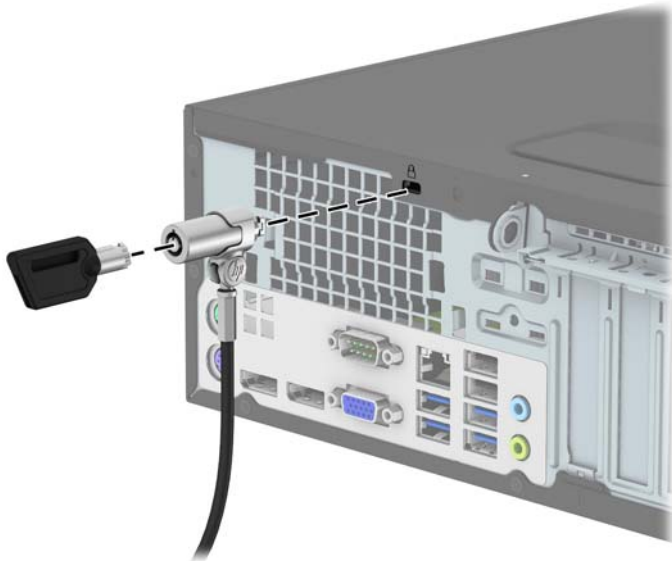

Lacăt

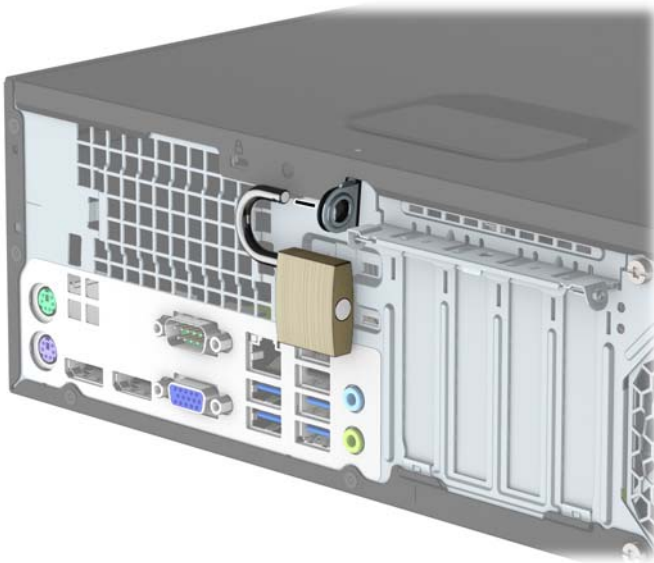

Încuietoare de securitate HP Business PC V2

1. Montați dispozitivul de fixare a cablului de siguranță pe birou folosind șuruburi adecvate suportului (șuruburile nu se furnizează) (1) și apoi plasați capacul pe baza dispozitivului de fixare a cablului (2).

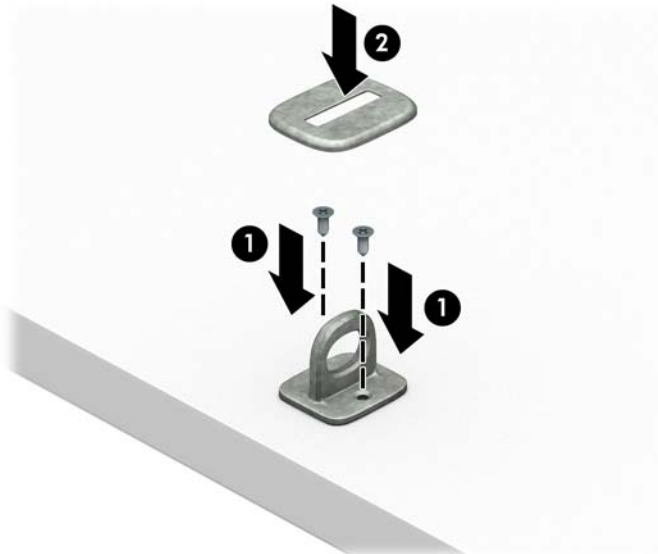

2. Petreceți cablul de siguranță în jurul unui obiect fix.



3. Introduceți cablul de siguranță prin dispozitivul de fixare a cablului de siguranță.



4. Separați cele două brațe în foarfecă ale încuietorii de la monitor și introduceți încuietoarea în slotul de securitate din partea din spate a monitorului (1), închideți brațele în foarfecă pentru a fixa încuietoarea pe poziție (2), apoi glisați ghidajul cablului pe partea centrală a sistemului de blocare a monitorului (3).

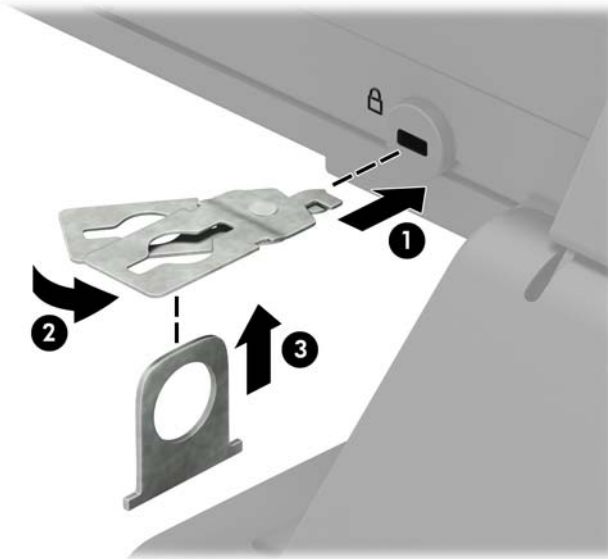

5. Glisați cablul de siguranță în ghidajul de siguranță instalat pe monitor.

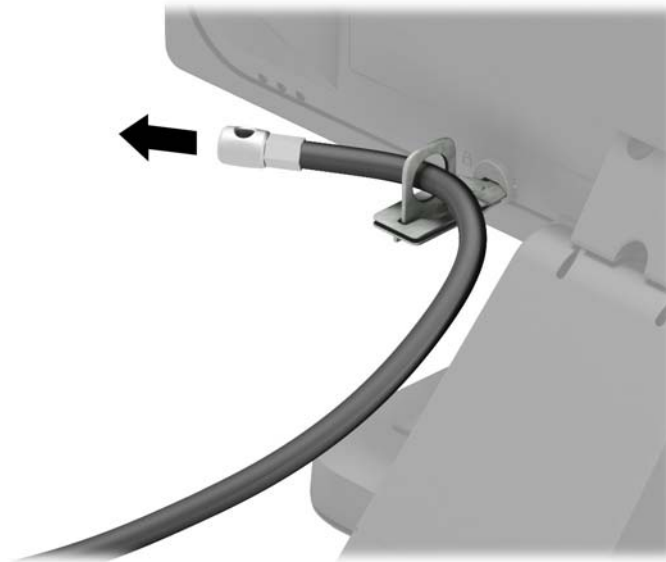

6. Montați dispozitivul de fixare a cablului auxiliar pe birou folosind un șurub adecvat suportului (nu se furnizează șurubul) (1) și apoi introduceți cablurile auxiliare prin baza sistemului de fixare (2)

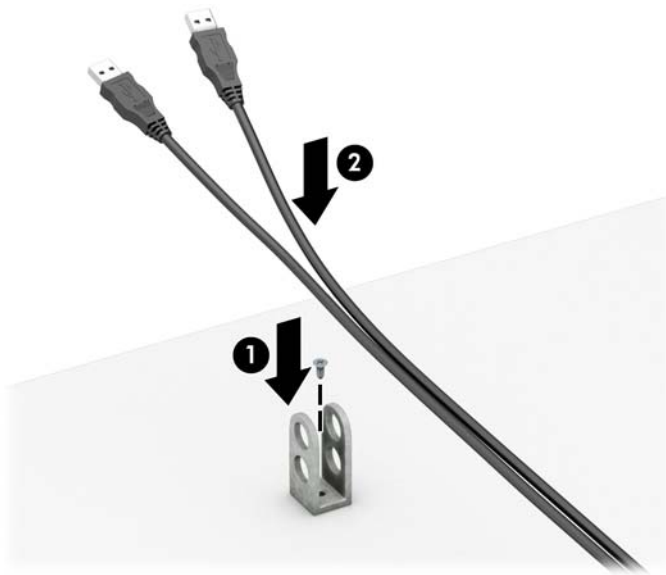

7. Introduceți cablul de siguranță în elementului de fixare a cablului auxiliar prin găurile respective.

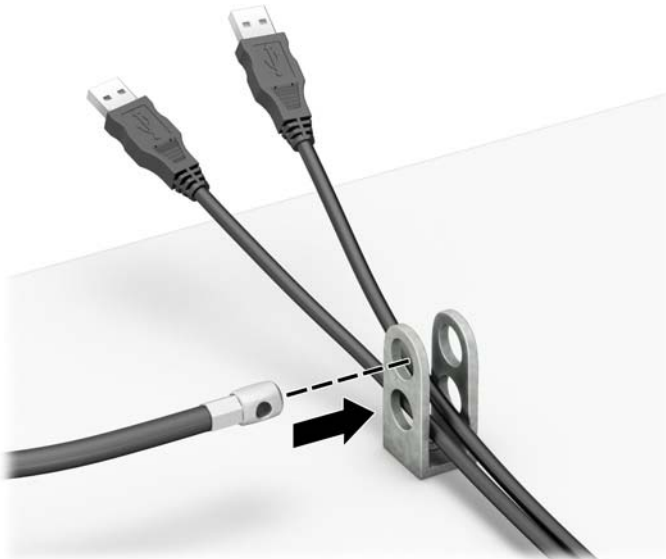

8. Înșurubați încuietoarea pe șasiu utilizând șurubul prevăzut (1). Introduceți capătul de conectare al cablului de siguranță în încuietoare (2) și împingeți butonul (3) pentru a activa încuietoarea. Pentru a dezactiva încuietoarea, utilizați cheia furnizată.

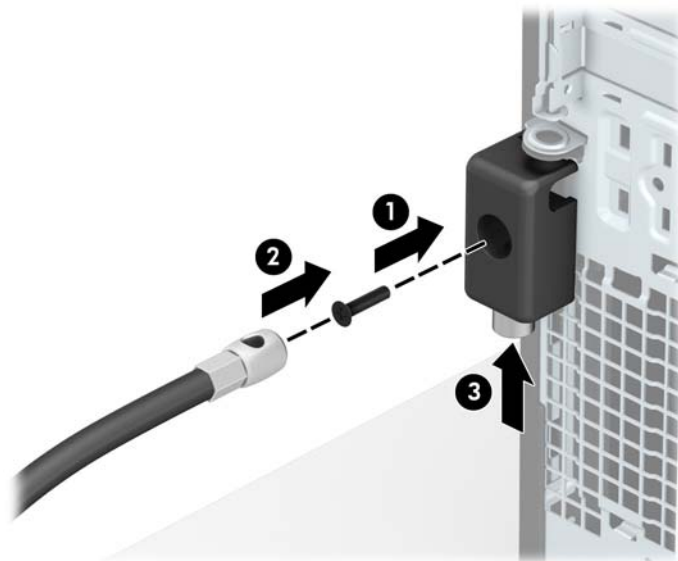

9. După ce ați finalizat toți pașii, toate dispozitivele de la stația dvs. de lucru vor fi securizate.

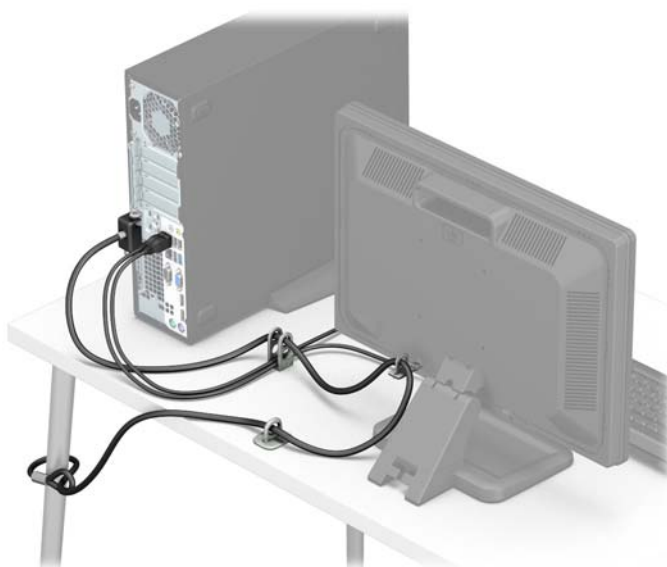

Securitatea măștii frontale

Masca frontală poate fi blocată pe poziție instalând un șurub de siguranță furnizat de HP. Pentru a instala șurubul de siguranță:

1. Scoateți/demontați orice dispozitiv de protecție care împiedică deschiderea computerului.
2. Scoateți din computer toate suporturile amovibile, precum CD-urile sau unitățile flash USB.
3. Opriți corect computerul prin intermediul sistemului de operare, apoi închideți toate dispozitivele externe.

4. Deconectați cablul de alimentare de la priza de alimentare și deconectați toate dispozitivele externe.

⚠ ATENȚIE: Indiferent de starea alimentării, tensiunea este întotdeauna prezentă la placa de sistem, atâta timp cât sistemul este conectat la o priză activă de c.a. Trebuie să deconectați cablul de alimentare pentru a evita deteriorarea componentelor interne ale computerului.

5. Dacă computerul se află pe un suport, scoateți computerul din suport.
6. Scoateți panoul de acces în computer.
7. Dacă nu aveți un șurub 6-32 standard, scoateți unul dintre cele patru șuruburi 6-32 argintii standard situate pe partea superioară a carcasei unității. Pentru o ilustrare a amplasării șuruburilor standard 6-32, consultați [Instalarea și demontarea unităților, la pagina 22](#).
8. Instalați șurubul de siguranță prin urechea de eliberare a măștii frontale din mijloc pentru a fixa pe poziție masca frontală.

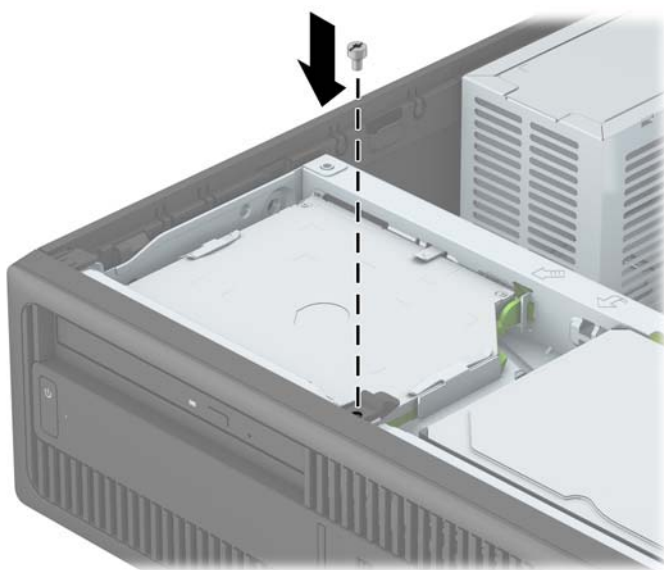

9. Puneți la loc panoul de acces al computerului.
10. Dacă computerul se afla pe un suport, puneți la loc suportul.
11. Reconectați cablul de alimentare și toate dispozitivele externe existente iar apoi porniți computerul.
12. Activați orice dispozitiv de protecție care a fost dezactivat când a fost scos panoul de acces.

A Înlocuirea acumulatorului

Bateria instalată pe computer furnizează energie pentru ceasul în timp real. Când înlocuiți bateria, utilizați o baterie echivalentă cu cea instalată inițial pe computer. Computerul are instalată o baterie rotundă plată, cu litiu, cu tensiune de 3 V.

 **AVERTISMENT!** Computerul are o baterie internă cu dioxid de litiu-mangan. Dacă manevrarea bateriei nu se face în mod corect, există pericolul de incendiu și de a se produce arsuri. Pentru a reduce pericolul de vătămare corporală:

Nu încercați să reîncărcați bateria.

Nu o expuneți la temperaturi mai mari de 60° C (140° F).

Nu dezasaamblați, nu striviți, nu găuriți, nu scurcircuitați contactele externe și nici nu le aruncați în foc sau în apă.

Înlocuiți bateria numai cu piese de schimb HP proiectate pentru acest produs.

 **ATENȚIE:** Înainte de a înlocui bateria, este important să faceți o copie de rezervă a setărilor CMOS ale computerului. Când bateria este scoasă sau înlocuită, setările CMOS se vor șterge.

Electricitatea statică poate să deterioreze componentele electronice ale computerului sau echipamentele opționale. Înainte de a începe aceste proceduri, aveți grijă să vă descărcați de electricitatea statică atingând un obiect metalic legat la pământ.

 **NOTĂ:** Durata de viață a bateriei cu litiu se poate mări prin conectarea computerului la o priză activă de c.a. Bateria cu litiu este utilizată numai când computerul NU este conectat la sursa de c.a.

HP încurajează clienții să recicleze componentele hardware electronice uzate, cartușele de imprimare HP originale și bateriile reîncărcabile. Pentru informații suplimentare despre programele de reciclare, accesați <http://www.hp.com/recycle>.

1. Demontați/eliberați orice dispozitiv de securitate care împiedică deschiderea computerului.
2. Scoateți din computer toate suporturile amovibile, precum CD-urile sau unitățile flash USB.
3. Opriți computerul prin intermediul sistemului de operare, apoi opriți toate dispozitivele externe.
4. Deconectați de la priză cablul de alimentare și deconectați toate dispozitivele externe.

 **ATENȚIE:** Indiferent de starea alimentării, tensiunea este întotdeauna prezentă la placa de sistem, atâta timp cât sistemul este conectat la o priză activă de c.a. Trebuie să deconectați cablul de alimentare, pentru a evita deteriorarea componentelor interne ale computerului.

5. Scoateți panoul de acces în computer.
6. Găsiți bateria și suportul acesteia pe placa de sistem.

 **NOTĂ:** La unele modele de computer, este posibil să fie necesară îndepărtarea unei componente interne, pentru a avea acces la baterie.

7. În funcție de suportul bateriei de pe placa de sistem, urmați instrucțiunile de mai jos pentru a înlocui bateria.

Tipul 1

- a. Ridicați bateria de pe suport.

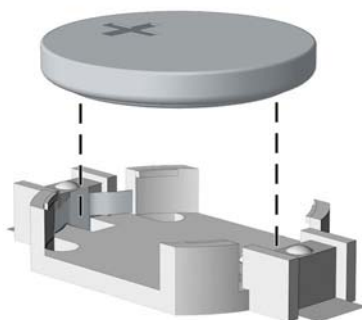

- b. Glisați pe poziție bateria nouă, cu polul „+” în partea superioară. Suportul bateriei fixează automat bateria în poziția corectă.

Tipul 2

- a. Pentru a degaja bateria din suport, strângeți clema din metal care se află deasupra marginii bateriei. Când bateria iese, scoateți-o afară (1).
- b. Pentru a introduce bateria nouă, glisați o margine a acesteia pe sub buza suportului, cu polul „+” în partea superioară. Apăsați în jos cealaltă margine până când clema prinde marginea bateriei (2).

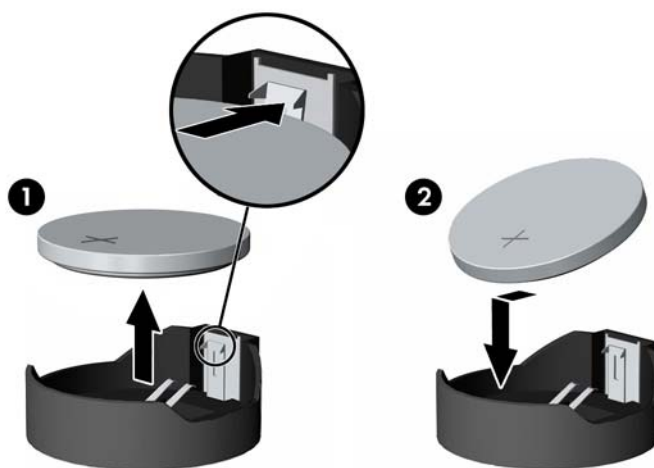

Tipul 3

- a. Trageți spre înapoi clema (1) care menține bateria pe poziție, apoi scoateți bateria (2).

- b. Introduceți bateria nouă și poziționați la loc clema.

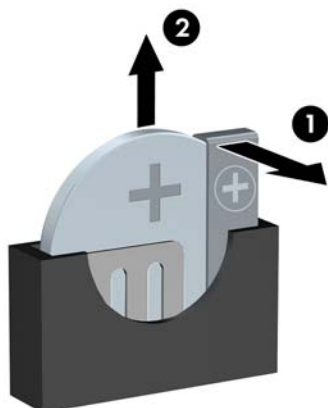

 **NOTĂ:** După ce a fost înlocuită bateria, pentru a termina procedura urmați pașii de mai jos.

8. Montați la loc panoul de acces în computer.
9. Reconectați cablul de alimentare și toate dispozitivele externe existente iar apoi porniți computerul.
10. Fixați din nou data și ora, parolele și toate setările speciale de sistem, utilizând programul Computer Setup (Configurare computer).
11. Blocați orice dispozitiv de securitate care a fost eliberat când s-a demontat panoul de acces în computer.

B Descărcare electrostatică

Descărcarea electricității statice de la un deget sau de la altă parte conductoare poate să deterioreze plăcile de sistem sau alte dispozitive sensibile la electricitate statică. Acest tip de deteriorare poate să reducă durata de viață a dispozitivului.

Prevenirea descărcării electrostatice

Pentru a preveni deteriorarea de natură electrostatică, respectați următoarele măsuri de precauție:

- Evitați atingerea cu mâna transportând și depozitând produsele în containere antistatice.
- Păstrați componentele sensibile electrostatic în containerele lor până când acestea ajung în stații de lucru fără electricitate statică.
- Puneți componentele pe o suprafață cu împământare înainte de a le scoate din containere.
- Evitați atingerea pinilor, conductorilor sau circuitelor.
- Întotdeauna trebuie să fiți legat corespunzător la pământ când atingeți o componentă sau un ansamblu cu sensibilitate electrostatică.

Metode de împământare

Există câteva metode de împământare. Utilizați una sau mai multe dintre metodele următoare în timpul manipulării sau instalării unor componente sensibile electrostatic:

- Utilizați o brățară de împământare conectată printr-un cablu de împământare la șasiul unei stații de lucru sau al unui computer. Brățările de împământare sunt benzi flexibile cu o rezistență minimă de 1 megohm +/- 10 procente în cordoanele de împământare. Pentru a asigura o împământare corespunzătoare, purtați banda pe piele.
- La stațiile de lucru verticale, utilizați benzi pentru călcâie, benzi pentru vârful picioarelor sau pentru cizme. Purtați benzile la ambele picioare când staționați pe podele conductoare sau pe covoare cu disipație.
- Utilizați unelte de lucru conductoare.
- Utilizați un echipament portabil de lucru cu un covor de lucru cu disipație electrostatică, pliant.

Dacă nu aveți nici unul dintre echipamentele menționate pentru o împământare corespunzătoare, luați legătura cu un distribuitor, revânzător, sau furnizor de servicii autorizat de HP.

 **NOTĂ:** Pentru mai multe informații despre electricitatea statică, luați legătura cu un distribuitor, revânzător sau furnizor de servicii autorizat HP.

C Instrucțiuni de exploatare a computerului, întreținerea de rutină și pregătirea pentru expediere

Instrucțiuni de exploatare a computerului și întreținerea de rutină

Pentru a configura și a întreține corect computerul și monitorul, urmați aceste indicații:

- Feriți computerul de umezeală excesivă, de lumina directă a soarelui și de temperaturi excesiv de ridicate sau de coborâte.
- Puneți computerul în funcțiune pe o suprafață solidă și plană. Lăsați un loc liber de 10,2 cm (4 inch) pe toate părțile ventilate ale computerului, inclusiv deasupra monitorului, pentru a permite circulația curentului de aer necesar.
- Nu limitați niciodată curentul de aer în interiorul computerului prin blocarea oricărui orificiu de aerisire sau a prizei de aer. Nu amplasați tastatura, cu picioarele acesteia în jos, direct lângă partea frontală a unității de calcul deoarece prin acesta se limitează curentul de aer.
- Nu utilizați niciodată computerul dacă ați scos panoul de acces sau capacele de la orice slot al plăcii de extensie.
- Nu stivuiți computerele unul peste altul și nu le amplasați atât de aproape unul de altul încât să fie posibilă recircularea aerului preîncălzit.
- În cazul în care computerul va funcționa în interiorul unei capsule separate, trebuie să asigurați ventilarea prin aspirarea și evacuarea aerului din capsulă, respectând în același timp indicațiile pentru operare menționate mai sus.
- Țineți lichidele la distanță față de computer și de tastatură.
- Nu acoperiți niciodată canalele de ventilație ale monitorului cu nici un tip de material.
- Instalați sau activați funcțiile de gestionare a energiei ale sistemului de operare sau ale altui software, inclusiv stările de oprire temporară.
- Închideți computerul înainte de a efectua oricare dintre activitățile descrise în continuare:
 - Ștergeți exteriorul computerului cu o cârpă moale, umedă, după cum este necesar. Utilizarea produselor de curățat poate să decoloreze sau să deterioreze stratul de finisare.
 - Curățați periodic orificiile de ventilație din toate părțile cu aerisire ale computerului. Scamele, praful și alte materiale străine pot să blocheze orificiile de ventilație și să limiteze curentul de aer.

Măsuri de protecție privind unitățile optice

Aveți grijă să respectați următoarele indicații în timpul acționării sau curățării unității optice.

Funcționare

- Nu deplasați unitatea în timpul funcționării. Aceasta poate avea drept rezultat defectarea în timpul citirii.
- Evitați să supuneți unitatea la modificări bruște de temperatură, deoarece poate să se formeze condens în interiorul unității. Dacă temperatura se modifică brusc în timp ce unitatea este pornită, așteptați cel puțin o oră înainte de a opri alimentarea. Dacă unitatea funcționează imediat, citirea poate să fie defectuoasă.
- Evitați amplasarea unității în locuri supuse la umiditate ridicată, la temperaturi extreme, la vibrații mecanice sau expuse la lumina directă a soarelui.

Curățare

- Curățați panoul și dispozitivele de comandă cu o cârpă moale și uscată sau cu o cârpă moale umezită ușor cu o soluție diluată de detergent. Nu pulverizați niciodată fluide de curățare direct pe unitate.
- Evitați utilizarea oricărui tip de solvent, cum ar fi alcool sau benzen, care pot să deterioreze stratul de finisare.

Protecție

Dacă pe unitate cade un obiect sau lichid, scoateți imediat computerul din priză și solicitați verificarea sa de către un furnizor de servicii autorizat de HP.

Pregătire pentru expediere

Urmați aceste sugestii când pregătiți transportarea computerului:

1. Efectuați copii de rezervă ale fișierelor de pe unitatea de disc pe discuri PD, casete, CD-uri sau unități flash USB. Asigurați-vă că suportul cu copiile de rezervă nu este expus la impulsuri electrice sau magnetice cât timp este depozitat sau în timp ce este transportat.



NOTĂ: Unitatea de disc se blochează automat când se întrerupe alimentarea sistemului.

2. Scoateți și depozitați toate suporturile amovibile.
3. Închideți computerul și dispozitivele externe.
4. Deconectați cablul de alimentare de la priză, apoi de la computer.
5. Deconectați componentele de sistem și dispozitivele externe de la sursele de alimentare, apoi de la computer.



NOTĂ: Înainte de a transporta computerul aveți grijă ca toate plăcile să fie poziționate corespunzător și să fie fixate în sloturile plăcii.

6. Ambalați componentele sistemului și dispozitivele externe în cutiile de ambalaj originale, cu suficient material de împachetare pentru a le proteja.

D Accesibilitate

Compania HP proiectează, fabrică și comercializează produse și servicii care pot fi utilizate de către oricine, inclusiv de persoane cu handicap, fie ca atare fie prin adăugarea unor dispozitive asistive corespunzătoare.

Tehnologii asistive acceptate

Produsele HP acceptă o mare varietate de tehnologii asistive pentru sistemul de operare iar acestea pot fi configurate pentru a funcționa cu tehnologii asistive suplimentare. Utilizați caracteristica Search (Căutare) pentru a găsi mai multe informații despre caracteristici asistive.



NOTĂ: Pentru informații suplimentare despre un produs anume din gama tehnologiei asistive, contactați serviciul asistență pentru clienți pentru produsul respectiv.

Contactare asistență pentru clienți

Optimizăm în mod constant accesibilitatea la produsele și serviciile noastre, iar orice feedback din partea utilizatorilor noștri este binevenit. Dacă aveți o problemă cu un produs sau doriți să ne informați cu privire la caracteristici de accesibilitate care v-au ajutat, vă rugăm să ne contactați la (888) 259-5707, de luni până vineri, de la 06:00 până la 21:00 MT. Dacă sunteți surd sau lipsit parțial de auz și utilizați VRS/TRS/WebCapTel, contactați-ne dacă aveți nevoie de asistență tehnică sau aveți întrebări cu privire la accesibilitate apelând la numărul (877) 656-7058, de luni până vineri, de la 06:00 până la 21:00 MT America de Nord.



NOTĂ: Asistența este numai în limba engleză.

Index

A

accesibilitate 52
amplasare ID produs 4
amplasare număr de serie 4

C

componente de pe panoul frontal 2
componente de pe panoul spate 3
conexiunile cablurilor
 unității 22
conexiuni pe placa de sistem 11
conversie turn 11

D

descărcare electrostatică, prevenire
 defect 49
DIMM. *Vezi* memorii
dispozitive de blocare
 dispozitiv de blocare cu cablu 39
 lacăt 40
 mască frontală 44

I

instalare
 memorie 13
 placă de extensie 17
 unitate de disc principală de 9 cm
 (3,5 inchi) 26
 unitate de disc secundară de 9 cm
 (3,5 inchi) 31
 Unitate optică subțire 24
instalarea
 acumulatorului 46
 cablurilor unității 22
 unității de disc de 6,3 cm (2,5
 inch) 36
instalarea unităților 22
instrucțiuni de exploatare a
 computerului 50

instrucțiuni de instalare 5
instrucțiuni pentru ventilație 50

Î

încuietori
 Încuietoare de securitate pentru
 PC-uri HP pentru afaceri 40
înlocuirea acumulatorului 46

M

mască frontală
 îndepărtare mască 9
 înlocuire 10
 scoatere 8
 securitate 44
memorie
 instalare 13
 ocupare soclu 14
 specificații 13

P

panou de acces
 înlocuire 7
 scoatere 6
placă de extensie
 instalare 17
 scoatere 17
pregătire pentru expediere 51

S

scoatere
 mască de ramă 9
 mască frontală 8
 panoul de acces al
 computerului 6
 placă de extensie 17
 unitate de disc principală de 9 cm
 (3,5 inchi) 26

unitate de disc secundară de 9 cm
 (3,5 inchi) 29

Unitate optică subțire 23
scoaterea
 acumulatorului 46
scoaterea unității de disc de
 6,3 cm (2,5 inch) 34
securitate
 dispozitiv de blocare cu cablu 39
 Încuietoare de securitate pentru
 PC-uri HP pentru afaceri 40
 lacăt 40
 mască frontală 44

U

unitate de disc 9 cm (3,5 inchi)
 instalare 26, 31
 îndepărtare 26, 29
unitate de disc de 6,3 cm (2,5 inch)
 instalare 36
 scoatere 34
unitate optică
 curățare 51
 instalare 24
 îndepărtare 23
 măsuri de protecție 51
unități
 locații 21