

# Brugervejledning

© Copyright 2015 HP Development Company, L.P.

AMD er et varemærke tilhørende Advanced Micro Devices, Inc. Bluetooth er et varemærke tilhørende dets indehaver og anvendes af HP Inc. under licens. Intel og Thunderbolt er varemærker tilhørende Intel Corporation i USA og andre lande. Microsoft og Windows er varemærker tilhørende Microsoft-gruppen af virksomheder.

Oplysningerne indeholdt heri kan ændres uden varsel. De eneste garantier for HP's produkter og serviceydelser er angivet i de udtrykkelige garantierklæringer, der følger med sådanne produkter og serviceydelser. Intet heri må fortolkes som udgørende en yderligere garanti. HP er ikke erstatningspligtig i tilfælde af tekniske unøjagtigheder eller typografiske fejl eller manglende oplysninger i denne vejledning.

Første udgave: August 2015

Dokumentets bestillingsnummer: 829982-081

### Produktbemærkning

Denne brugervejledning beskriver funktioner, der er fælles for de fleste modeller. Nogle af funktionerne findes måske ikke på din computer.

Ikke alle funktioner er tilgængelige i alle udgaver af Windows. Denne computer kan kræve opgraderet og/eller separat anskaffet hardware, drivere og/eller software for at få fuldt udbytte af Windows-funktionalitet. Se <http://www.microsoft.com>, hvis du ønsker flere oplysninger.

For at få adgang til den nyeste brugervejledning skal du gå til <http://www.hp.com/support> og vælge dit land. Vælg **Drivere og download**, og følg derefter anvisningerne på skærmen.

### Vilkår vedrørende software

Når du installerer, kopierer, downloader eller på anden vis bruger de softwareprodukter, der er forudinstalleret på denne computer, indvilliger du i at være bundet af betingelserne i HP's slutbrugerlicensaftale (EULA). Hvis du ikke accepterer disse licensvilkår, er din eneste mulighed at returnere hele det ubrugte produkt (hardware og software) inden for 14 dage mod fuld tilbagebetaling, der er underlagt forhandlerens tilbagebetalingspolitik.

For yderligere oplysninger eller for at anmode om en fuld tilbagebetaling af computerens pris bedes du kontakte forhandleren.

## Sikkerhedsadvarsel

---

 **ADVARSEL!** For at mindske risikoen for varmerelaterede skader eller overophedning af computeren må du ikke placere den direkte i skødet eller blokere ventilationsåbningerne. Du må kun bruge computeren på en hård, plan overflade. Sørg for, at luftstrømmen ikke blokeres af en anden hård overflade, f.eks. en tilstødende printer, eller af en blød overflade f.eks. puder, tæpper eller beklædning. Du må heller ikke lade vekselstrømsadapteren komme i kontakt med huden eller en blød overflade, som puder, tæpper eller tøj under drift. Computeren og vekselstrømsadapteren overholder temperaturgrænserne for brugertilgængelige overflader som defineret af International Standard for Safety of Information Technology Equipment (IEC 60950-1).

---



---

# Indholdsfortegnelse

<b>1 Velkommen .....</b>	<b>1</b>
Her finder du oplysninger .....	2
<b>2 Komponenter .....</b>	<b>4</b>
Finde din hardware .....	4
Finde din software .....	4
Højre side .....	4
Venstre .....	5
Skærm .....	6
Foroven .....	7
TouchPad .....	7
Lysdioder .....	8
Knapper, højttalere og fingeraftrykslæser (kun udvalgte produkter) .....	10
Taster .....	11
I bunden .....	12
Forside .....	13
Bagside .....	15
Mærkater .....	15
Indsættelse af et SIM-kort (kun udvalgte produkter) .....	16
<b>3 Netværksforbindelser .....</b>	<b>18</b>
Tilslutning til et trådløst netværk .....	18
Brug af knapper til trådløs .....	18
Knappen Trådløs .....	18
Kontrollementer i operativsystemet .....	18
Oprettelse af forbindelse til et WLAN .....	19
Brug af HP Mobilt bredbånd (kun udvalgte produkter) .....	19
Brug af HP Mobile Connect (kun udvalgte produkter) .....	20
Brug af GPS (kun udvalgte produkter) .....	20
Brug af trådløse Bluetooth-enheder (kun udvalgte produkter) .....	20
Tilslutning til et kabelbaseret netværk .....	20
Oprettelse af forbindelse til et kabelforbundet netværk (LAN) (kun udvalgte produkter) .....	20
Brug af modemmet (kun udvalgte produkter) .....	21
Tilslutning af et modemkabel .....	21
Tilslutning af en lande-/områdespecifik modemkabeladapter .....	22

<b>4 Skærmenavigation .....</b>	<b>23</b>
Brug af bevægelser på TouchPad og berøringskærm .....	23
Tryk .....	23
Tofinger-knibe-zoom .....	23
Rulning med to fingre (kun TouchPad) .....	24
Tryk med to fingre (kun TouchPad) .....	24
Glid med en finger (kun berøringskærm) .....	24
<b>5 Underholdningsfunktioner .....</b>	<b>26</b>
Brug af webcam (kun udvalgte produkter) .....	26
Brug af lyd .....	26
Tilslutning af højttalere .....	26
Tilslutning af hovedtelefoner .....	26
Tilslutning af en mikrofon .....	26
Tilslutning af headset .....	27
Brug af lydindstillinger .....	27
Brug af video .....	27
Tilslutning af videoenheder ved hjælp af et VGA-kabel (kun udvalgte produkter) .....	27
Tilslutning af en Thunderbolt DisplayPort-enhed .....	28
Søgning efter og tilslutning af kabelbaserede skærme ved hjælp af MultiStream Transport .....	29
Tilslutning af skærme til computere med AMD- eller Nvidia-grafikkort (med en valgfri hub) .....	29
Tilslutning af skærme til computere med Intel-grafikkort (med en valgfri hub) .....	30
Tilslutning af skærme til computere med Intel-grafikkort (med en indbygget hub) ...	30
Søgning efter og tilslutning til trådløse Miracast-kompatible skærme (kun udvalgte produkter) .....	31
<b>6 Strømstyring .....</b>	<b>32</b>
Nedlukning (slukning) af computeren .....	32
Angivelse af indstillinger for strømstyring .....	32
Brug af strømsparetilstand .....	32
Start og afslutning af slumretilstand .....	33
Start og afslutning af brugeraktiveret dvaletilstand (kun udvalgte produkter) .....	33
Brug af batterimåleren og indstillinger af strømstyring .....	33
Indstille adgangskodebeskyttelse ved vækning .....	34
Brug af batteristrøm .....	34
Sådan finder du batterioplysninger .....	35
Brug af HP batterikontrol .....	35
Visning af resterende batterispænding .....	35
Maksimering af batteriafladningstid .....	35
Håndtering af lav batterispænding .....	36

Identificering af lave batteriniveauer .....	36
Afhjælpning af lav batterispænding .....	36
Udtagning af batteriet .....	36
Batteribesparelse .....	38
Opbevaring af et batteri .....	38
Bortskaffelse af et batteri .....	39
Sådan udskifter du et batteri .....	39
Brug af ekstern vekselstrøm .....	40
Afprøvning af en vekselstrømsadapter .....	41
<b>7 Sikkerhed .....</b>	<b>42</b>
Beskyttelse af computeren .....	42
Brug af adgangskoder .....	43
Oprettelse af adgangskoder i Windows .....	43
Angivelse af adgangskoder i Computer Setup .....	43
Administration af BIOS-administratoradgangskoder .....	44
Indtastning af BIOS-administratoradgangskoder .....	46
Administration af adgangskode til Computer Setup DriveLock (kun udvalgte produkter) .....	46
Oprettelse af en DriveLock-adgangskode .....	47
Aktivering af DriveLock (kun udvalgte produkter) .....	47
Deaktivering af DriveLock (kun udvalgte produkter) .....	48
Indtastning af en DriveLock-adgangskode (kun udvalgte produkter) .....	49
Ændring af en DriveLock-adgangskode (kun udvalgte produkter) .....	50
Brug af automatisk DriveLock i Computer Setup (kun udvalgte produkter) .....	50
Indtastning af en automatisk DriveLock-adgangskode (kun udvalgte produkter) .....	50
Fjernelse af automatisk DriveLock-beskyttelse (kun udvalgte produkter) .....	51
Brug af antivirussoftware .....	51
Brug af firewallsoftware .....	51
Installation af kritiske sikkerhedsopdateringer .....	52
Brug af HP Client Security (kun udvalgte produkter) .....	52
Brug af HP Touchpoint Manager (kun udvalgte produkter) .....	52
Installation af et valgfrit sikkerhedskabel (kun udvalgte produkter) .....	52
Brug af en fingeraftryklæser (kun udvalgte produkter) .....	53
Sådan finder du fingeraftryklæseren .....	53
<b>8 Vedligeholdelse .....</b>	<b>54</b>
Forbedring af ydeevnen .....	54
Brug af Diskdefragmentering .....	54
Brug af Diskoprydning .....	54
Brug af HP 3D DriveGuard (kun udvalgte produkter) .....	54
Identifikation af status for HP 3D DriveGuard .....	55

Opdatering af programmer og drivere .....	55
Rengøring af computeren .....	55
Rengøringsprocedurer .....	55
Rengøring af skærmen .....	56
Rengøring af siderne og låget .....	56
Rengøring af TouchPad'en, tastaturet eller musen (kun udvalgte produkter) .....	56
Rejse med eller forsendelse af din computer .....	56
<b>9 Sikkerhedskopiering og gendannelse .....</b>	<b>58</b>
Oprettelse af gendannelsesmedier og sikkerhedskopier .....	58
Oprettelse af HP gendannelsesmedie (kun udvalgte produkter) .....	58
Brug af Windows-værktøjer .....	59
Sikkerhedskopiering og gendannelse .....	60
Genoprettelse ved brug af HP Recovery Manager .....	60
Hvad du skal vide, før du starter .....	60
Brug af HP gendannelsespartitionen (kun udvalgte produkter) .....	61
Brug af HP genoprettelsesmedier til genoprettelse .....	62
Ændring af opstartrækkefølgen for computeren .....	62
Fjernelse af HP gendannelsespartitionen (kun udvalgte produkter) .....	62
<b>10 Computer Setup (BIOS), TPM, og HP Sure Start .....</b>	<b>64</b>
Brug af Computer Setup .....	64
Start af Computer Setup .....	64
Navigering og valg i Computer Setup .....	64
Gendannelse af fabriksindstillinger i Computer Setup .....	65
Opdatering af BIOS .....	65
Sådan fastslår du BIOS-versionen .....	66
Download af en BIOS-opdatering .....	66
Ændring af startrækkefølgen med F9-prompten .....	67
TPM BIOS-indstillinger (kun udvalgte produkter) .....	67
Brug af HP Sure Start (kun udvalgte produkter) .....	68
<b>11 HP PC Hardware Diagnostics (UEFI) .....</b>	<b>69</b>
Download HP PC Hardware Diagnostics (UEFI) til en USB-enhed .....	69
<b>12 Specifikationer .....</b>	<b>71</b>
Indgangseffekt .....	71
Driftsmiljø .....	71
<b>13 Elektrostatisk udledning .....</b>	<b>72</b>





<b>14 Tilgængelighed</b> .....	<b>73</b>
Understøttede hjælpe-teknologier .....	73
Kontakt support .....	73
<b>Indeks</b> .....	<b>74</b>



# 1 Velkommen

Efter at du har konfigureret og registreret computeren, anbefales det, at du udfører følgende trin for at få mest muligt ud af din investering:

-  **TIP:** Tryk på Windows-tasten  på tastaturet for hurtigt at vende tilbage til computerens startskærm fra et åbent program eller Windows-skrivebordet. Hvis du trykker på Windows-logotasten igen, vender du tilbage til den forrige skærm.
- **Opret forbindelse til internettet** – Opsæt dit trådløse eller fastkoblede netværk, så du kan oprette forbindelse til internettet. Se [Netværksforbindelser på side 18](#) for at få flere oplysninger.
- **Opdater din antivirussoftware** – Beskyt din computer imod skader forårsaget af virus. Softwaren er forudinstalleret på computeren. Se [Brug af antivirussoftware på side 51](#) for at få flere oplysninger.
- **Lær din computer at kende** – Få oplysninger om din computers funktioner. Se [Komponenter på side 4](#) og [Skærmnavigation på side 23](#) for at få yderligere oplysninger.
- **Find installeret software** – Få adgang til en liste over software, der er forudinstalleret på computeren.  
Vælg knappen **Start**, og vælg derefter **Alle apps** .  
– eller –  
Højreklik på **Start**-knappen og vælg derefter **programmer og funktioner**.
- Lav en sikkerhedskopi af din harddisk ved at lave oprettelsesdiske eller et gendannelses-flashdrev. Se [Sikkerhedskopiering og gendannelse på side 58](#).

# Her finder du oplysninger

Brug denne tabel til at finde ressourcer, der indeholder produktoplysninger, brugsanvisninger med mere.

Ressource	Indholdsfortegnelse
<i>Opsætningsvejledning</i>	<ul style="list-style-type: none"><li>Oversigt over computeropsætning og -funktioner</li></ul>
Appen Kom godt i gang Sådan får du adgang til appen Kom godt i gang: ▲ Vælg knappen <b>Start</b> , og vælg derefter appen <b>Kom godt i gang</b> .	<ul style="list-style-type: none"><li>En bred vifte af brugsanvisninger og fejlfindingstip</li></ul>
HP-support For support i USA skal du gå til <a href="http://www.hp.com/go/contactHP">http://www.hp.com/go/contactHP</a> . For support i hele verden skal du gå til <a href="http://welcome.hp.com/country/us/en/wwcontact_us.html">http://welcome.hp.com/country/us/en/wwcontact_us.html</a>	<ul style="list-style-type: none"><li>Chat online med en HP-tekniker</li><li>Telefonnumre til HP-support</li><li>Finde et HP-servicecenter</li></ul>
<i>Sikkerheds- og komfortvejledning</i> Sådan får du adgang til denne vejledning: 1. Skriv <i>support</i> i søgefeltet på proceslinjen, og vælg appen <b>HP Support Assistant</b> . – eller – Klik på spørgsmålstegnikonet på proceslinjen. 2. Vælg <b>Denne computer</b> , vælg fanen <b>Specifikationer</b> , og vælg derefter <b>Brugervejledninger</b> . – eller – Gå til <a href="http://www.hp.com/ergo">http://www.hp.com/ergo</a> .	<ul style="list-style-type: none"><li>Korrekt opsætning af arbejdsstation</li><li>Vejledning i arbejdsstillinger og -vaner, som øger din komfort og mindsker risikoen for personskade</li><li>Sikkerhedsoplysninger vedrørende el og maskinel</li></ul>
<i>Generelle bemærkninger, sikkerhed og miljø</i> Sådan får du adgang til dette dokument: 1. Skriv <i>support</i> i søgefeltet på proceslinjen, og vælg appen <b>HP Support Assistant</b> . – eller – Klik på spørgsmålstegnikonet på proceslinjen. 2. Vælg <b>Denne computer</b> , vælg fanen <b>Specifikationer</b> , og vælg derefter <b>Brugervejledninger</b> .	<ul style="list-style-type: none"><li>Vigtige lovgivningsmæssige bemærkninger, herunder om nødvendigt oplysninger om korrekt bortskaffelse af batterier.</li></ul>
<i>Begrænset garanti*</i> Sådan får du adgang til dette dokument: 1. Skriv <i>support</i> i søgefeltet på proceslinjen, og vælg appen <b>HP Support Assistant</b> . – eller – Klik på spørgsmålstegnikonet på proceslinjen. 2. Vælg <b>Denne computer</b> , og vælg derefter <b>Garanti og tjenester</b> . – eller –	<ul style="list-style-type: none"><li>Specifikke garantioplysninger om denne computer</li></ul>

Gå til <http://www.hp.com/go/orderdocuments>.

---

Du kan finde den begrænsede HP-garanti sammen med brugervejledningerne på dit produkt og/eller på den cd eller dvd, der medfølger i kassen. For nogle landes eller områders vedkommende kan der være vedlagt en trykt garanti fra HP i kassen. I lande eller områder, hvor garantien ikke følger med i trykt format, kan du rekvirere en trykt kopi fra <http://www.hp.com/go/orderdocuments>. For produkter, der er købt i det asiatiske stillehavsområde, kan du skrive til HP på Hewlett Packard, POD, P.O. Box 200, Alexandra Post Office, Singapore 911507. Inkluder produktnavnet, dit navn, telefonnummer og postadresse.

---

## 2 Komponenter

### Finde din hardware

Sådan finder du ud af, hvilken hardware der er installeret på computeren:

- ▲ Skriv *Enhedshåndtering* i søgefeltet på proceslinjen, og vælg derefter appen **Enhedshåndtering**.

Der vises en liste over alle de enheder, der er installeret på computeren.

For at få oplysninger om systemets hardwarekomponenter samt systemets BIOS-versionsnummer skal du trykke på **fn+esc** (kun udvalgte produkter).

### Finde din software

Sådan finder du ud af, hvilken software der er installeret på computeren:

- ▲ Vælg knappen **Start** og vælg derefter **Alle apps**.



– eller –

Højreklik på knappen **Start** og vælg derefter **Programmer og funktioner**.

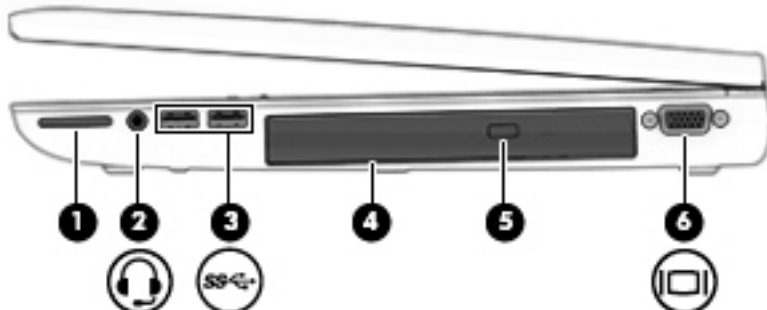
### Højre side







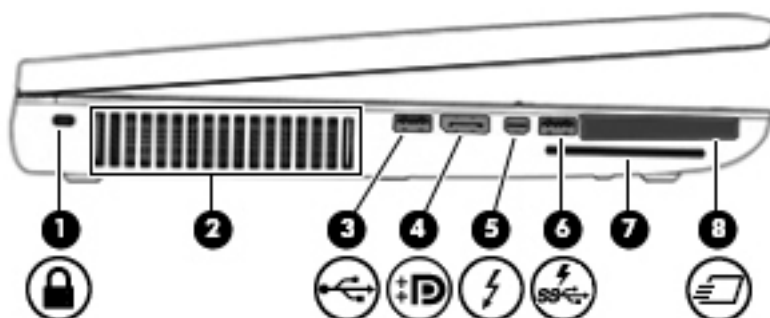

Komponent	Beskrivelse
(1)	Hukommelseskortlæser Læser valgfrie hukommelseskort, der lagrer, administrerer, deler eller tilgår oplysninger.
(2) 	Lydudgangsstik (hovedtelefon)/ Lydindgangsstik (mikrofon) Til tilslutning af valgfrie stereohøjttalere, hovedtelefoner, øresnegle, headset eller et tv-lydkabel. Forbinder også en valgfri headset-mikrofon. Dette stik understøtter ikke valgfri enheder kun til mikrofon. <b>ADVARSEL!</b> For at undgå høreskader skal du regulere lydstyrken, inden du tager hovedtelefoner, øresnegle eller et headset på. Hvis du ønsker yderligere sikkerhedsoplysninger, kan du se <i>Bemærkninger om lovgivning, sikkerhed og miljø</i> . Få adgang til denne vejledning ved at vælge knappen <b>Start</b> , <b>Alle apps</b> , HP Hjælp og support og HP-dokumentation. <b>BEMÆRK:</b> Når en enhed sluttes til stikket, deaktiveres computerens højttalere.

Komponent	Beskrivelse
	<b>BEMÆRK:</b> Kontrollér, at enhedskablet har et stik med fire ledere, der understøtter både lydudgang (hovedtelefon) og lydindgang (mikrofon).
(3)  USB 3.0-porte (2)	Hver USB 3.0-port tilslutter en valgfri USB-enhed, såsom tastatur, mus, eksternt drev, printer, scanner eller USB-hub.
(4) Opgraderingsrum (optisk drev vist)	Afhængigt af computermodellen læser det en optisk disk eller læser og skriver til en optisk disk.
(5) Udløserknap på optisk drev (kun udvalgte produkter)	Skubber det optiske drevs diskskuffe ud.
(6)  Port til eksternt skærm	Til tilslutning af en eksternt VGA-skærm eller projektor.

## Venstre



Komponent	Beskrivelse
(1)  Slot til sikkerhedskabel	Til tilslutning af et valgfrit sikkerhedskabel til computeren. <b>BEMÆRK:</b> Sikkerhedskablet er designet til at fungere præventivt, men det forhindrer muligvis ikke, at computeren bliver udsat for hærværk eller bliver stjålet.
(2) Ventilationsåbning	Lader luftstrømmen afkøle indvendige komponenter. <b>BEMÆRK:</b> Computerens ventilator starter automatisk for at nedkøle interne komponenter og forhindre overophedning. Det er helt normalt, at den interne ventilator slår til og fra under drift.
(3)  USB 2.0-port	Til tilslutning af en valgfri USB-enhed, f. eks. tastatur, mus, eksternt drev, printer, scanner eller USB-hub.
(4)  DisplayPort	Til tilslutning af en digital visningsenhed (ekstraudstyr), som f.eks. en højtydende skærm eller projektor.
(5)  Thunderbolt DisplayPort	Til tilslutning af en valgfri højopløselig visningsenhed eller en højtydende dataenhed.

Komponent	Beskrivelse
	<p><b>BEMÆRK:</b> Thunderbolt er ny teknologi. Installér alle de seneste drivere til din Thunderbolt-enhed, før du tilslutter enheden til Thunderbolt DisplayPort. Thunderbolt-kabel og Thunderbolt-enhed (sælges separat) skal være kompatible med Windows. Se <a href="https://thunderbolttechnology.net/products">https://thunderbolttechnology.net/products</a> for at fastlægge, om din enhed er Thunderbolt-certificeret til Windows.</p>
(6)  USB 3.0-opladningsport (strømforsynet)	<p>Til tilslutning af en valgfri USB-enhed, f. eks. tastatur, mus, eksternt drev, printer, scanner eller USB-hub. USB-standardporte kan ikke oplade alle USB-enheder, eller oplader med lav strøm. Nogle USB-enheder kræver strøm og kræver, at du anvender en strømforsynet port.</p> <p><b>BEMÆRK:</b> USB-opladningsporte kan også oplade udvalgte produkter såsom mobiltelefoner og MP3-afspillere, selv når computeren er slukket.</p>
(7) chipkortholder	Understøtter valgfrie chipkort.
(8)  ExpressCard-slot (kun udvalgte produkter)	Understøtter ExpressCards (ekstraudstyr).

## Skærm

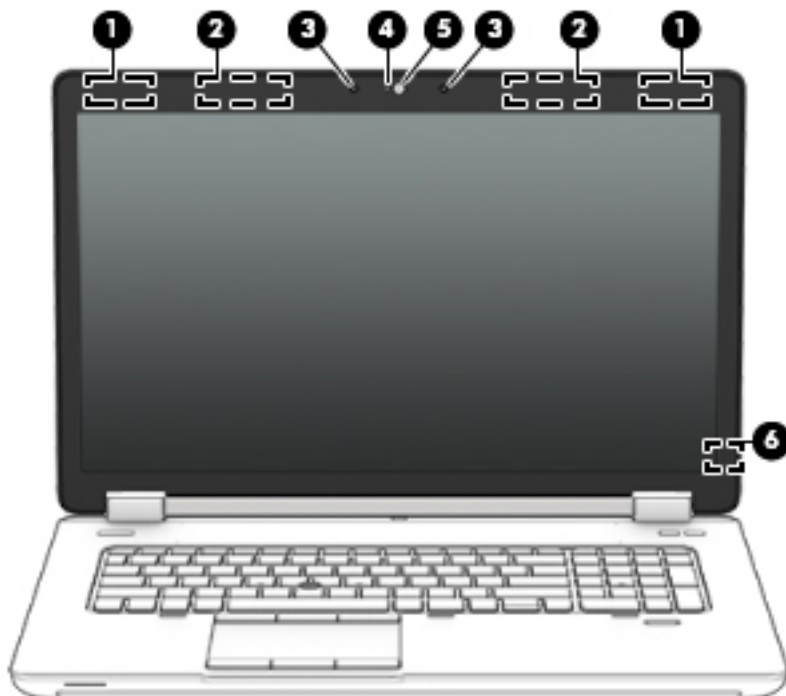

Komponent	Beskrivelse
(1) WLAN-antennen (2)*	Sender og modtager trådløse signaler til kommunikation med trådløst lokalnetværk (WLAN)
(2) WWAN-antennen (2)*	Sender og modtager trådløse signaler til kommunikation med trådløst WAN (WWAN).



Komponent	Beskrivelse
(3)	Interne mikrofoner (2) Optager lyd.
(4)	Lysdiode for webcam (kun udvalgte produkter) Tændt: Webcam er i brug.
(5)	Webcam (kun udvalgte produkter) Optager video og tager billeder. Visse modeller giver dig mulighed for at holde videokonference og chatte online vha. videostreaming.  Gå til HP Support Assistant for at få oplysninger om brug af webkameraet. Skriv <code>support</code> i søgefeltet på proceslinjen, og vælg appen <b>HP Support Assistant</b> for at åbne HP Support Assistant.
(6)	Indbygget skærmmknap Slukker for skærmen eller starter slumretilstand, hvis skærmen lukkes, mens computeren er tændt.  <b>BEMÆRK:</b> Skærmmknappen er ikke synlig udvendigt fra på computeren.

\*Antennerne er ikke synlige udvendigt på computeren. Hvis du vil opnå en optimal transmission, skal områderne umiddelbart omkring antennerne holdes fri for forhindringer. Du kan finde lovgivningsmæssige oplysninger om trådløs kommunikation i det afsnit af *Generelle bemærkninger, sikkerhed og miljø*, der gælder for dit land/område.

Få adgang til denne vejledning ved at vælge knappen **Start, Alle apps**, HP Hjælp og support og HP-dokumentation.

## Foroven

### TouchPad

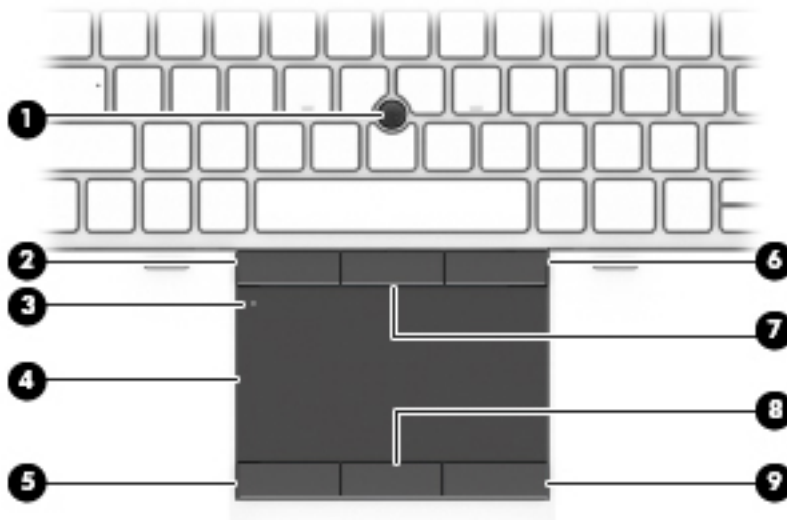



Komponent	Beskrivelse
(1)	Pegepind (kun udvalgte modeller) Flytter markøren samt vælger og aktiverer elementer på skærmen.
(2)	Venstre pegepind-knap (kun udvalgte modeller) Fungerer som venstre knap på en ekstern mus.
(3)	TouchPad til/fra-knap Tænder og slukker TouchPad.
(4)	TouchPad-zone Flytter markøren samt vælger og aktiverer elementer på skærmen.
(5)	Venstre TouchPad-knap Fungerer som venstre knap på en ekstern mus.

Komponent	Beskrivelse
(6)	Højre pegepind-knap (kun udvalgte modeller) Fungerer som højre knap på en ekstern mus.
(7)	Midterste knap på pegepind (kun udvalgte modeller) Fungerer som den midterste knap på en ekstern mus.
(8)	Midterste TouchPad-knap (kun udvalgte produkter) Fungerer som den midterste knap på en ekstern mus.
(9)	Højre TouchPad-knap Fungerer som højre knap på en ekstern mus.

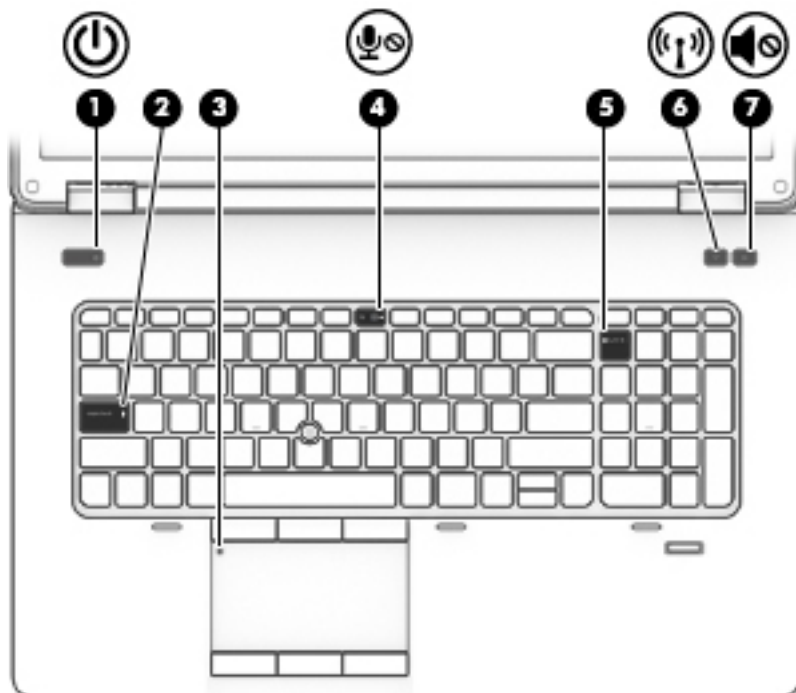
## Lysdioder





Komponent	Beskrivelse
(1)  Lysdiode for strøm	<ul style="list-style-type: none"> <li>Tændt: Computeren er tændt.</li> <li>Blinker: Computeren er i en strømbesparende slumretilstand. Computeren slukker for strømmen til skærmen og andre unødvendige komponenter.</li> <li>Slukket: Der er slukket for computeren, eller den er i dvaletilstand. Dvale er en strømsparetilstand, der bruger mindst mulig strøm.</li> </ul>
(2) Lysdiode for Caps Lock	Tændt: Caps lock er aktiveret, hvilket får alle taster til at skifte til store bogstaver.
(3) TouchPad-lysdioder	<ul style="list-style-type: none"> <li>Tændt: TouchPad'en er slukket.</li> <li>Slukket: TouchPad'en er tændt.</li> </ul>
(4)  Lysdiode for lydløs mikrofon	<ul style="list-style-type: none"> <li>Gul: Mikrofonlyd er slået fra.</li> <li>Slukket: Mikrofonlyd er slået til.</li> </ul>

Komponent	Beskrivelse
(5) Lysdiode for num lock	Tændt: Num lock er slået til.
(6)  Lysdiode for trådløs	<p>Tændt: Der er tændt for en integreret trådløs enhed, f.eks. en enhed til trådløst lokalnetværk (WLAN), og/eller en Bluetooth®-enhed.</p> <p><b>BEMÆRK:</b> På visse modeller lyser lysdioden for trådløs gult, når alle trådløse enheder er slukket.</p>
(7)  Lysdiode for lydløs	<ul style="list-style-type: none"> <li>• Gul: Computerens lyd er slået fra.</li> <li>• Slukket: Computerens lyd er slået til.</li> </ul>

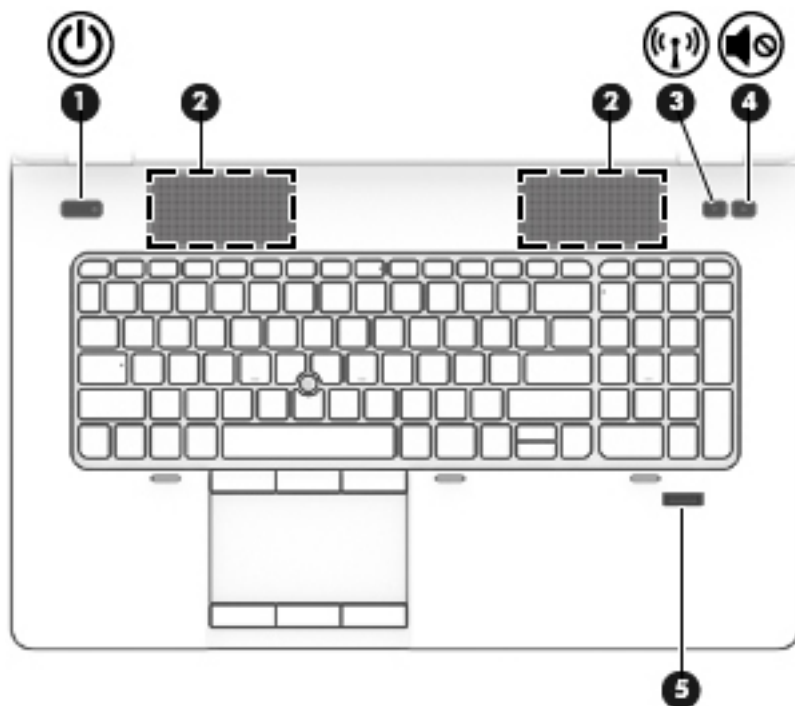
## Knapper, højttalere og fingeraftrykslæser (kun udvalgte produkter)



Komponent	Beskrivelse
<p>(1)  Tænd/sluk-knap</p>	<ul style="list-style-type: none"><li>• Når computeren er slukket, skal du trykke på knappen for at tænde den.</li><li>• Når computeren er tændt, skal du trykke kortvarigt på knappen for at starte slumretilstand.</li><li>• Når computeren er i slumretilstand, skal du trykke kortvarigt på knappen for at afslutte slumretilstand.</li><li>• Når computeren er i dvaletilstand, skal du trykke kortvarigt på knappen for at afslutte dvaletilstand.</li></ul> <p><b>FORSIGTIG:</b> Hvis du trykker på tænd/sluk-knappen og holder den nede, medfører det tab af ikke-gemte oplysninger.</p> <p>Hvis computeren ikke længere reagerer, og Windows®-procedurerne for lukning ikke kan anvendes, skal du holde tænd/sluk-knappen inde i mindst 5 sekunder for at slukke computeren.</p> <p>Sådan får du mere at vide om strømindstillingerne: Vælg <b>Start &gt; Kontrolpanel &gt; System og sikkerhed &gt; Strømstyring</b>.</p>
<p>(2) Højttalere (2)</p>	<p>Leverer lyd.</p>
<p>(3)  Knappen Trådløs</p>	<p>Slår den trådløse funktion til og fra, men opretter ikke en trådløs forbindelse.</p>
<p>(4)  Knappen Slå lyd fra</p>	<p>Slår højttalerlyden fra/til.</p>
<p>(5) Fingeraftrykslæser (kun udvalgte produkter)</p>	<p>Gør det muligt at logge på Windows vha. fingeraftryk i stedet for med adgangskode.</p>



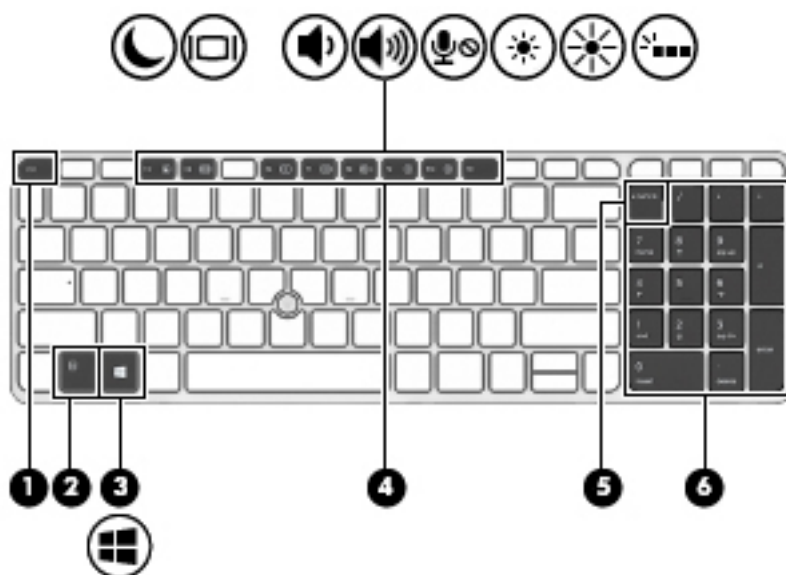

## Taster

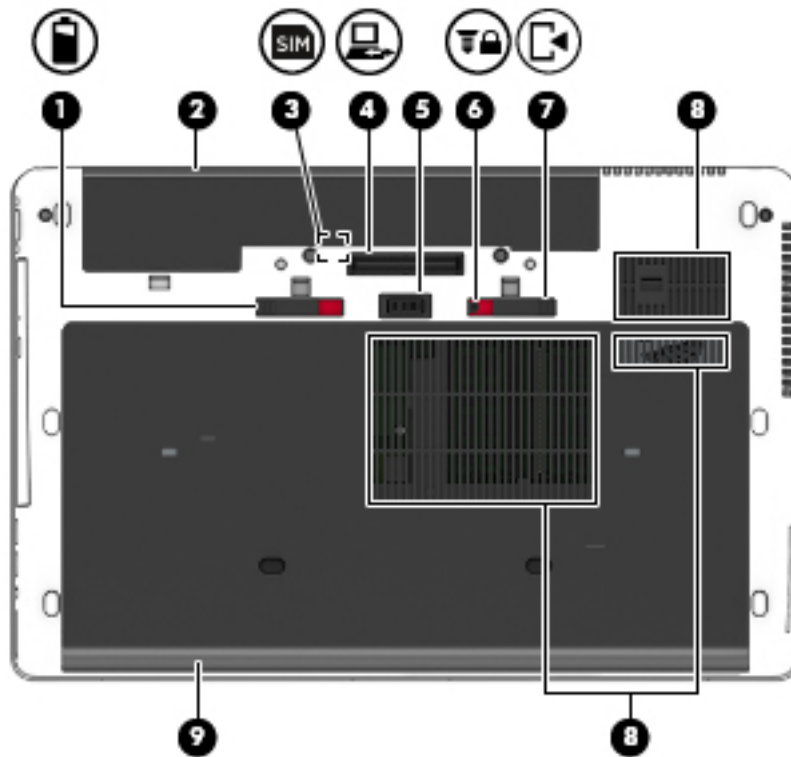

Komponent	Beskrivelse
(1) Tasten <code>esc</code>	Viser systemoplysninger, når der trykkes på den i kombination med tasten <code>fn</code> .
(2) Tasten <code>fn</code>	Udfører ofte anvendte systemfunktioner, hvis den anvendes i kombination med en funktionstast, tasten <code>num lk</code> eller tasten <code>esc</code> .
(3)  Windows-tasten	Åbner menuen Start, <b>BEMÆRK:</b> Hvis du trykker på Windows-tasten igen, lukker menuen Start.
(4) Funktionstaster	Udfører ofte anvendte systemfunktioner, hvis de anvendes kombineret med tasten <code>fn</code> .
(5) Tasten <code>num lock</code>	Skifter mellem de navigationsmæssige og numeriske funktioner på det integrerede, numeriske tastatur.
(6) Indbygget numerisk tastatur	Når <code>num lock</code> er blevet aktiveret, kan det bruges på samme måde som et eksternt numerisk tastatur.

## I bunden





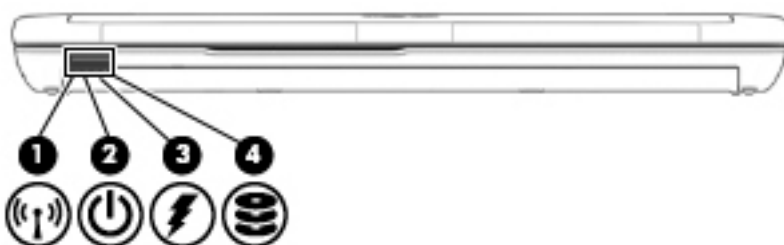

Komponent	Beskrivelse
(1) 	Udløserknop til batteri Frigør batteriet.
(2)	Batterirum Indeholder batteriet.
(3) 	SIM-slot Understøtter et trådløst SIM-modul (subscriber identity module). SIM-slotten findes inde i batterirummet.
(4) 	Dockingstik Til tilslutning af en dockingenhed (ekstraudstyr).
(5)	Ekstra batteristik Til tilslutning af et valgfrit ekstra batteri.
(6) 	Lås til servicedækslets udløser Låser servicedækslet.
(7) 	Udløserknop til servicedækse Frigør servicedækslet på computeren.
(8)	Ventilationsåbninger (3) Lader luftstrømmen afkøle indvendige komponenter.

Komponent	Beskrivelse
	<b>BEMÆRK:</b> Computerens ventilator starter automatisk for at nedkøle interne komponenter og forhindre overophedning. Det er helt normalt, at den interne ventilator slår til og fra under drift.
(9) 	<p>Service dæksel</p> <p>Giver adgang til harddiskrummet, det trådløse LAN-modulrum (WLAN), WWAN-modulrummet og hukommelsesmodulrummene.</p> <p><b>FORSIGTIG:</b> Du kan forhindre, at systemet ikke reagerer, ved kun at udskifte WLAN-modulet med et trådløst modul, som er godkendt af den ansvarlige myndighed for trådløse enheder i dit land/område. Hvis du erstatter modulet, og der derefter vises en advarselsmeddelelse, skal du tage modulet ud for at gendanne computerens funktionalitet og derefter kontakte support. Skriv <code>support</code> i søgefeltet på proceslinjen, og vælg appen <b>HP Support Assistant</b>.</p>

## Forside





Komponent	Beskrivelse
(1) 	<p>Lysdiode for trådløs</p> <p>Tændt: Der er tændt for en integreret trådløs enhed, f.eks. en enhed til trådløst lokalnetværk (WLAN), og/eller en Bluetooth®-enhed.</p> <p><b>BEMÆRK:</b> På visse modeller lyser lysdioden for trådløs gult, når alle trådløse enheder er slukket.</p>
(2) 	<p>Lysdiode for strøm</p> <ul style="list-style-type: none"> <li>Tændt: Computeren er tændt.</li> <li>Blinker: Computeren er i slumretilstand, hvilket er en strømsparetilstand. Computeren slukker for strømmen til skærmen og andre unødvendige komponenter.</li> <li>Slukket: Der er slukket for computeren, eller den er i dvaletilstand. Dvaletilstand er en strømsparetilstand, der bruger mindst mulig strøm.</li> </ul>
(3) 	<p>Lysdiode for vekselstrøm/batteri</p> <ul style="list-style-type: none"> <li>Hvid: Computeren er tilsluttet ekstern strøm, og batteriet oplades fra 90 til 99 procent.</li> <li>Gul: Computeren er tilsluttet ekstern strøm, og batteriet oplades fra 0 til 90 procent.</li> <li>Blinker gult: Et batteri, som er den eneste, tilgængelige strømkilde, har nået et lavt spændingsniveau. Hvis batteriet når et kritisk lavt spændingsniveau, begynder lysdioden for batteri at blinke hurtigt.</li> </ul>

Komponent	Beskrivelse
(4)  Lysdiode for harddisk	<ul style="list-style-type: none"><li>• Slukket: Batteriet er fuldt opladet.</li><li>• Blinker hvidt: Harddisken anvendes.</li><li>• Gul: HP 3D DriveGuard har parkeret harddisken midlertidigt.</li></ul> <p><b>BEMÆRK:</b> Flere oplysninger om HP 3D DriveGuard finder du i <a href="#">Brug af HP 3D DriveGuard (kun udvalgte produkter) på side 54</a>.</p>

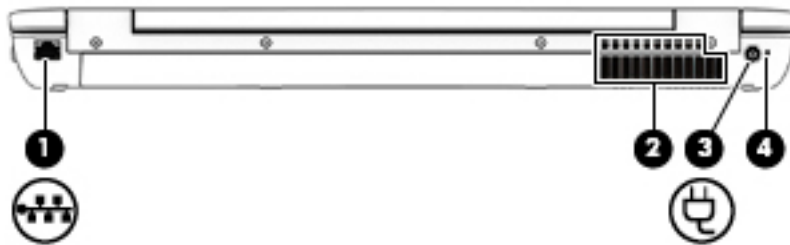

## Bagside



Komponent	Beskrivelse
(1) 	RJ-45-stik (netværk) Til tilslutning af et netværkskabel.
(2)	Ventilationsåbning Lader luftstrømmen afkøle indvendige komponenter. <b>BEMÆRK:</b> Computerens ventilator starter automatisk for at nedkøle interne komponenter og forhindre overophedning. Det er helt normalt, at den interne ventilator slår til og fra under drift.
(3) 	Strømsfik Til tilslutning af en vekselstrømsadapter.
(4)	Lysdiode for vekselstrømsadapter <ul style="list-style-type: none"> <li>Hvid: Computeren er sluttet til ekstern strøm.</li> <li>Slukket: Computeren er ikke sluttet til ekstern strøm.</li> </ul>

## Mærkater

Mærkaterne på computeren indeholder oplysninger, som du kan få brug for ved fejlfinding i forbindelse med systemproblemer, eller når du har computeren med på rejser til udlandet.

 **VIGTIGT:** Kontrollér følgende steder for at finde mærkaterne, der er beskrevet i dette afsnit: i bunden af computeren, inde i batterirummet, under servicedækslet eller bag på skærmen.

- Servicemærkat - Giver vigtige oplysninger, som hjælper til at identificere computeren. Når du kontakter support, vil du sandsynligvis blive spurgt om serienummeret, og muligvis om produktnummeret eller modelnummeret. Find disse numre, inden du kontakter support.

Dit servicemærkat vil ligne et af eksemplerne herunder. Se illustrationen, der ligner servicemærkatet på din computer mest.



Komponent	
(1)	Serienummer
(2)	Produktnummer
(3)	Garantiperiode
(4)	Modelnummer (kun udvalgte modeller)

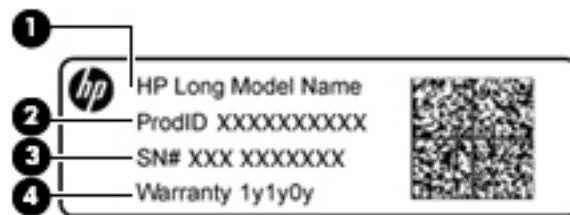

Komponent	
(1)	Modelnavn (kun udvalgte modeller)
(2)	Produktnummer
(3)	Serienummer
(4)	Garantiperiode

- Mærkat med lovgivningsmæssige oplysninger – Indeholder lovgivningsmæssige oplysninger om computeren.
- Mærkat(er) for trådløs certificering – Indeholder oplysninger om valgfrie, trådløse enheder samt godkendelsesmærkningerne for de lande/områder, hvor enhederne er godkendt til anvendelse.

## Indsættelse af et SIM-kort (kun udvalgte produkter)

**⚠ FORSIGTIG:** Vær forsigtig, når du sætter et SIM-kort i, så du ikke beskadiger stikkene.

Benyt nedenstående fremgangsmåde for at indsætte et SIM-kort:

1. Sluk computeren med kommandoen Luk ned.
2. Luk skærmen.
3. Afbryd alle eksterne enheder, som er tilsluttet computeren.
4. Tag netledningen ud af stikkontakten.
5. Vend computeren om på en plan overflade, så batterirummet vender ind mod dig selv.
6. Tag batteriet ud.

7. Sæt SIM-kortet i slottet til SIM-kortet, og tryk derefter SIM-kortet ind, indtil det sidder korrekt.

 **BEMÆRK:** SIM-kortet i din computer kan se lidt anderledes ud end vist på illustrationerne i dette afsnit.

 **BEMÆRK:** Se billedet af batterirummet for at finde ud af, hvordan SIM-kortet skal sættes i computeren.

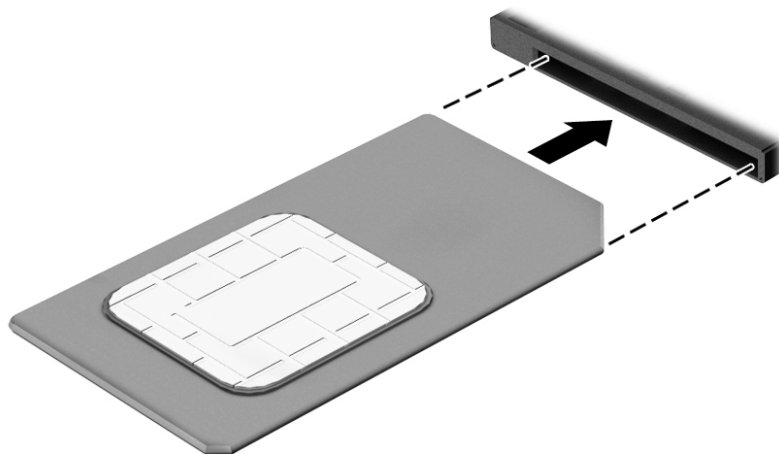

Tryk ind på SIM-kortet for at fjerne det, og tag det derefter ud af slottet.

---

## 3 Netværksforbindelser

Du kan have computeren med dig overalt. Men selv når du er hjemme, kan du udforske verden og få adgang til oplysninger fra millioner af websteder ved brug af din computer og et kabelbaseret eller et trådløst netværk. Dette kapitel hjælper dig med at komme i forbindelse med verden.

### Tilslutning til et trådløst netværk

Din computer er muligvis udstyret med én eller flere af følgende integrerede trådløse enheder:

- WLAN-enhed – Forbinder computeren til WLAN-netværk (Wi-Fi-netværk eller trådløse LAN-netværk) i en virksomheds lokaler, i hjemmet og på offentlige steder som f.eks. lufthavne, restauranter, caféer, hoteller og universiteter. I et WLAN kommunikerer den trådløse mobilenhed i din computer med en trådløs router eller et trådløst adgangspunkt.
- HP Mobilt Bredbånd-modul (kun udvalgte produkter) – En trådløs WWAN-enhed, der giver dig trådløs tilslutning over et meget større område. Mobilnetværksudbydere installerer basestationer (minder om telefonmaster til mobiltelefoner) over store geografiske områder for at kunne tilbyde dækning på tværs af hele stater, regioner eller endda lande.
- Bluetooth-enhed – Opretter et personligt netværk (PAN, personal area network) til oprettelse af forbindelse med andre Bluetooth-aktiverede enheder, som f.eks. computere, telefoner, printere, hovedtelefoner, højttalere og kameraer. I et PAN-netværk kommunikerer hver enhed direkte med andre enheder, og enhederne skal være relativt tæt på hinanden – typisk inden for en radius af 10 meter fra hinanden.

### Brug af knapper til trådløs

Du kan kontrollere de trådløse enheder i computeren ved hjælp af en eller flere af disse funktioner:

- Knappen Trådløs (også kaldet tasten Flytilstand eller tasten Trådløs) (kaldet knappen Trådløs i denne vejledning)
- Kontrollementer i operativsystemet

### Knappen Trådløs

Computeren har en knap for trådløs, en eller flere trådløse enheder og en eller to lysdioder for trådløs. Alle de trådløse enheder på computeren er aktiveret fra fabrikkens side.

Lysdioden for trådløs angiver den generelle strømtilstand for dine trådløse enheder, ikke status for individuelle enheder.

### Kontrollementer i operativsystemet

Netværks- og delingscenter gør det muligt at opsætte en forbindelse eller et netværk, oprette forbindelse til et netværk og diagnosticere og løse netværksproblemer.

Sådan anvendes kontrollementer i operativsystemet:

1. Skriv `kontrolpanel` i søgefeltet på proceslinjen, og vælg derefter **Kontrolpanel**.
2. Vælg **Network and Internet** (Netværk og internet), og vælg derefter **Network and Sharing Center** (**Netværks- og delingscenter**).

## Oprettelse af forbindelse til et WLAN

 **BEMÆRK:** Når du opsætter internetadgang hjemme, skal du oprette en konto hos en internetudbyder (ISP). Kontakt en lokal internetudbyder for at købe internettjeneste og et modem. Internetudbyderen hjælper med at opsætte modemmet, installere et netværkskabel til at forbinde din trådløse router til modemmet og teste internetforbindelsen.

For at tilslutte til et WLAN skal du følge disse trin:

1. Sørg for, at WLAN-enheden er tændt.
2. Vælg ikonet Netværksstatus på proceslinjen, og opret derefter forbindelse til et af de tilgængelige netværk.

Hvis WLAN'et er et sikkerhedsaktiveret WLAN, bliver du bedt om at angive en sikkerhedskode. Indtast koden, og vælg derefter **Next** (Næste) for at oprette forbindelsen.

 **BEMÆRK:** Hvis der ikke findes WLAN'er på listen, er du muligvis uden for en trådløs routers eller et trådløst adgangspunkts rækkevidde.

 **BEMÆRK:** Hvis du ikke ser den WLAN, du ønsker at oprette forbindelse til, skal du højreklikke på ikonet Netværksstatus på proceslinjen og derefter vælge **Open Network and Sharing Center (Åbn netværks- og delingscenter)**. Vælg **Set up a new connection or network** (Opret en ny forbindelse eller et nyt netværk). Der vises en liste over valgmuligheder, der giver dig mulighed for manuelt at søge efter og oprette forbindelse til et netværk eller at oprette en ny netværksforbindelse.

3. Følg anvisningerne på skærmen for at fuldføre forbindelsen.

Når forbindelsen er oprettet, skal du vælge ikonet Netværksstatus yderst til højre på proceslinjen for at få bekræftet forbindelsens navn og status.

 **BEMÆRK:** Den funktionsmæssige rækkevidde (hvor langt de trådløse signaler rækker) afhænger af WLAN-implementeringen, routerfabrikatet og forstyrrelser fra vægge og andre elektroniske enheder eller bygningsmæssige barrierer som vægge og gulve.

## Brug af HP Mobilt bredbånd (kun udvalgte produkter)

HP Mobilt bredbånd-computeren er udstyret med indbygget understøttelse af den mobile bredbåndstjeneste. Når du bruger din nye computer med en mobiloperatørs netværk, får du mulighed for at oprette forbindelse til internettet, sende e-mails eller oprette forbindelse til dit virksomhedsnetværk uden at skulle bruge et Wi-Fi-hotspot.

 **BEMÆRK:** Hvis HP Mobile Connect medfølger din computer, gælder instruktionerne i denne sektion ikke. Se [Brug af HP Mobile Connect \(kun udvalgte produkter\) på side 20](#).

Du skal eventuelt bruge IMEI- og/eller MEID-nummeret til HP Mobilt Bredbånd-modulet for at aktivere en mobil bredbåndstjeneste. Nummeret kan være trykt på en mærkat, som er placeret på bunden af computeren, inde i batterirummet, under servicedækslet eller bag på skærmen.

– Eller –

Du kan finde nummeret ved at følge disse trin:

1. Vælg ikonet Netværksstatus på proceslinjen.
2. Vælg **View Connection Settings** (Vis forbindelsesindstillinger).
3. Under afsnittet **Mobilt bredbånd** skal du vælge ikonet Netværksstatus.

Visse mobilnetoperatører kræver brugen af et SIM-kort. Et SIM-kort indeholder grundlæggende oplysninger om dig, f.eks. en PIN-kode (Personal Identification Number), samt netværksoplysninger. Nogle computere har et forudinstalleret SIM-kort. Hvis SIM-kortet ikke er forudinstalleret, findes det muligvis i oplysningerne for HP Mobilt Bredbånd, som fulgte med computeren, eller mobilnetoperatøren leverer det evt. særskilt fra computeren.

Oplysninger om HP Mobilt Bredbånd, og hvordan du aktiverer tjenesten hos en foretrukken mobilnetoperatør, finder du i HP Mobilt Bredbånd-oplysningerne, som fulgte med computeren.

## Brug af HP Mobile Connect (kun udvalgte produkter)

HP Mobile Connect er en forudbetalt mobil bredbåndstjeneste, som giver en omkostningseffektiv, sikker, enkel og fleksibel mobil bredbåndsforbindelse til din computer. For at kunne bruge HP Mobile Connect skal din computer have et SIM-kort og appen **HP Mobile Connect**. For at finde yderligere oplysninger om HP Mobile Connect og om, hvor det er tilgængeligt, skal du gå til <http://www.hp.com/go/mobileconnect>.

## Brug af GPS (kun udvalgte produkter)

Din computer er muligvis udstyret med en GPS-enhed (Global Positioning System). GPS-satellitter sørger for lokaliserings-, hastigheds- og retningsoplysninger til GPS-udstyrede systemer.

Yderligere oplysninger finder du i softwarehjælpen til HP GPS and Location.

## Brug af trådløse Bluetooth-enheder (kun udvalgte produkter)

En Bluetooth-enhed muliggør kortrækkende, trådløs kommunikation, som erstatter de fysiske kabelforbindelser, der traditionelt sammenkæder elektroniske enheder som f.eks. følgende:

- Computere (stationære, bærbare)
- Telefoner (mobiltelefoner, trådløse telefoner, smartphones)
- Billedenheder (printer, kamera)
- Lydenheder (headset, højttalere)
- Mus

Bluetooth-enheder giver peer-to-peer-funktionalitet, så du kan oprette et PAN-netværk (Personal Area Network) af Bluetooth-enheder. Se Hjælp til Bluetooth-softwaren for at få oplysninger om konfiguration og brug af Bluetooth-enheder.

## Tilslutning til et kabelbaseret netværk

Udvalgte produkter kan tillade kabelbaserede netværk: lokalt netværk (LAN) og modemforbindelse. En LAN-forbindelse bruger et netværkskabel og er meget hurtigere end et modem, som bruger et telefonkabel. Begge kabler sælges separat.

---

**⚠ ADVARSEL!** For at reducere risikoen for elektrisk stød, brand eller skade på udstyret må et modemkabel eller telefonkabel ikke tilsluttes et RJ-45-stik (netværk).

---

## Oprettelse af forbindelse til et kabelforbundet netværk (LAN) (kun udvalgte produkter)

Brug en LAN-forbindelse, hvis du ønsker at slutte computeren direkte til en router i dit hjem (i stedet for at arbejde trådløst), eller hvis du vil oprette forbindelse til et eksisterende netværk på dit kontor.

En LAN-forbindelse kræver et 8-bens RJ-45-netværkskabel.

Benyt nedenstående fremgangsmåde for at tilslutte netværkskablet:

1. Slut netværkskablet til computerens netværksstik **(1)**.
2. Sæt den anden ende af netværkskablet i et netværkswægstik **(2)** eller en router.

 **BEMÆRK:** Hvis netværkskablet er forsynet med et støjdæmpningskredsløb **(3)**, der forhindrer forstyrrelse fra radio- og tv-modtagelse, skal du rette kablets kredsløbsende mod computeren.

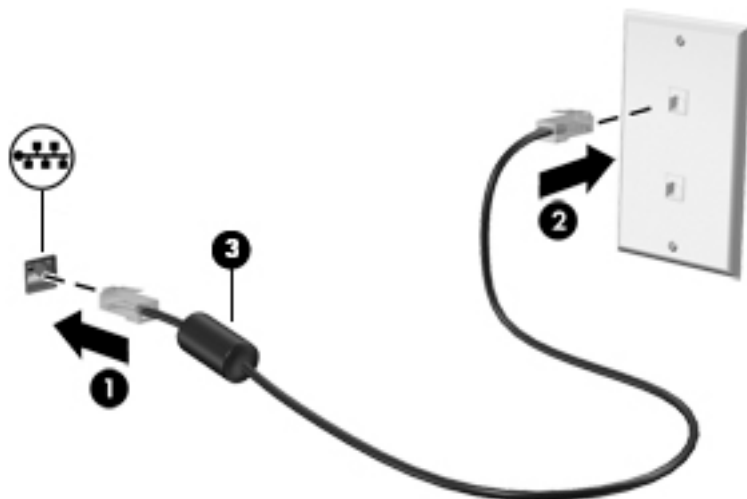

## Brug af modemmet (kun udvalgte produkter)

Et modem skal være forbundet til en analog telefonlinje ved hjælp af et 6-benet RJ-11-modemkabel. I visse lande eller områder kræves der også en specifik modemkabeladapter. Stik til digitale PBX-systemer kan ligne analoge telefonstik, men de er ikke kompatible med modemmet.

## Tilslutning af et modemkabel

Benyt nedenstående fremgangsmåde for at tilslutte modemkablet:

1. Sæt modemkablet i computerens modemstik **(1)**.
2. Sæt modemkablet i RJ-11-telefonstikket i væggen **(2)**.

 **BEMÆRK:** Hvis modemkablet er forsynet med støjdæmpningskredsløb **(3)**, der forhindrer forstyrrelse fra radio- og tv-modtagelse, skal kablets kredsløbsende vende mod computeren.

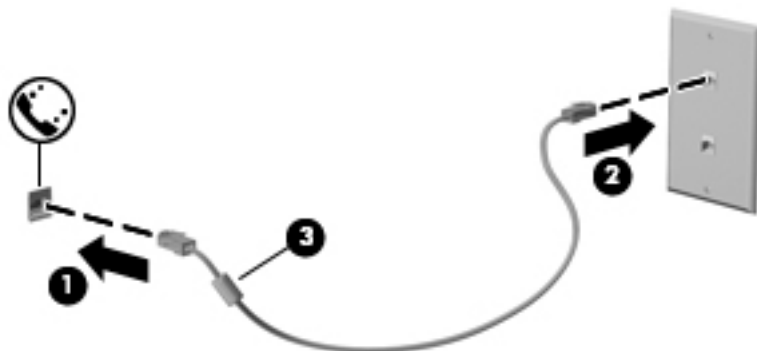

## Tilslutning af en lande-/områdespecifik modemkabeladapter

Telefonstik varierer afhængigt af land/område. Hvis du skal bruge modem og modemkabel uden for det land/område, hvor du købte computeren, skal du anskaffe en lande-/områdespecifik modemkabeladapter.

Følg nedenstående fremgangsmåde for at tilslutte modemmet til en analog telefonlinje, der ikke har et RJ-11-telefonstik:

1. Sæt modemkablet i computerens modemstik **(1)**.
2. Sæt modemkablet i computerens modemkabeladapter **(2)**.
3. Sæt modemkabeladapteren **(3)** i telefonstikket i væggen.

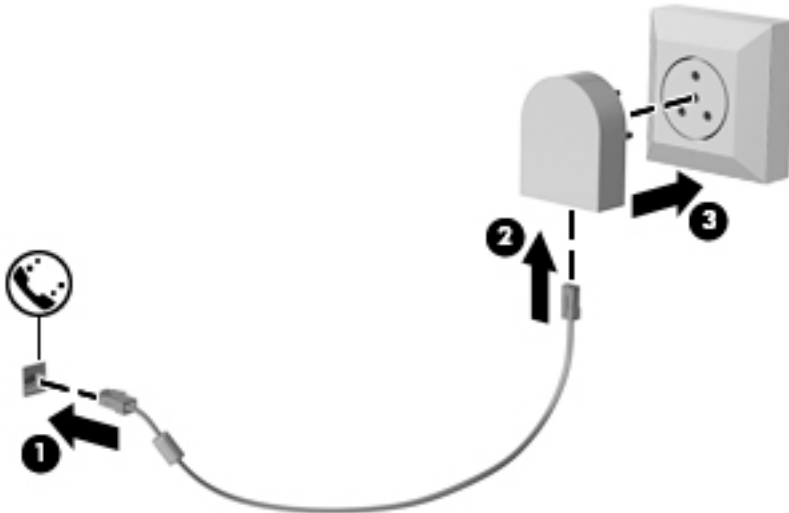



## 4 Skærmenavigation

Du kan navigere på computerskærmen på følgende måder:

- Brug berøringsbevægelser direkte på computerskærmen (kun udvalgte modeller)
- Brug berøringsbevægelser på TouchPad'en
- Brug tastatur og en valgfri mus (mus købes separat)
- Brug af pegepinden (kun udvalgte produkter)

### Brug af bevægelser på TouchPad og berørings-skærm

TouchPad hjælper dig med at navigere på computerskærmen med simple berøringsbevægelser. Man kan også bruge venstre og højre knap på TouchPad'en på samme måde som knapperne på en ekstern mus. For at navigere på en berørings-skærm (kun udvalgte modeller), skal man berøre skærmen direkte og bruge de bevægelser der beskrives i dette kapitel.

Du kan også tilpasse bevægelser og se demonstrationer af, hvordan de fungerer. Skriv `kontrolpanel` i søgefeltet på proceslinjen, vælg **Kontrolpanel**, og vælg derefter **Hardware og lyd**. Vælg **Mus** under **Enheder og printere**.

 **BEMÆRK:** Medmindre andet angives, kan berøringsbevægelser bruges på både TouchPad og berørings-skærm (kun på udvalgte modeller).

### Tryk

Du kan bruge tryk/dobbeltryk-bevægelsen til at vælge eller åbne et element på skærmen.

- Peg på et element på skærmen, og tryk derefter med en finger på TouchPad-zonen eller berørings-skærmen for at vælge elementet. Dobbeltryk på et element for at åbne det.



### Tofinger-knibe-zoom

Brug tofinger-knibe-zoom for at zoome ud eller ind på billeder eller tekst.

- Zoom ud ved at sætte to spredte fingre på TouchPad-zonen eller berørings-skærmen og derefter samle dem.
- Zoom ind ved at sætte to samlede fingre på TouchPad-zonen eller berørings-skærmen og derefter sprede dem.

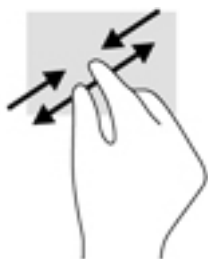

## Rulning med to fingre (kun TouchPad)

Brug rulning med to fingre til at flytte op, ned eller sidelæns på en side eller et billede.

- Sæt to spredte fingre på TouchPad-zonen og træk dem derefter op, ned til venstre eller højre.

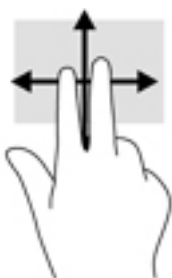

## Tryk med to fingre (kun TouchPad)

Brug tofinger-tryk-bevægelsen til at åbne menuen for et objekt på skærmen.

 **BEMÆRK:** Tryk med to fingre udfører samme funktion som højreklik med musen.

- Tryk med to fingre på TouchPad-zonen for at åbne indstillingsmenuen for det valgte objekt.



## Glid med en finger (kun berørings-skærm)

Brug glid med en finger-bevægelsen for at panorere eller rulle gennem lister og sider eller for at flytte et objekt.

- Glid fingeren let hen over skærmen for at rulle hen over skærmen i den ønskede retning.
- For at flytte et objekt skal du trykke på et objekt og holde fingeren på det, og derefter skal du trække fingeren for at flytte objektet.

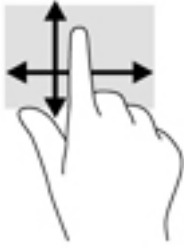

---

## 5 Underholdningsfunktioner

Brug din HP-computer til forretning eller fornøjelser for at mødes med andre via webcam, mikse lyd og video eller tilslutte eksterne enheder, som f.eks. en projektor, skærm, TV eller højttalere. Se [Komponenter på side 4](#) for at finde lyd-, video- og kamerafunktionerne på din computer.

### Brug af webcam (kun udvalgte produkter)

Din computer har et webcam (integreret kamera), som optager video og tager billeder. Visse modeller giver dig mulighed for at holde videokonference og chatte online vha. videostreaming.

- ▲ For at få adgang til kameraet skal du skrive `kamera` i proceslinjens søgefelt og derefter vælge **Kamera** fra listen over programmer.

### Brug af lyd

På din computer kan du downloade og lytte til musik, streame lydindhold fra internettet (herunder radio), optage lyd eller mikse lyd og video for at oprette multimedier. Du kan også afspille musik-cd'er på computeren (på udvalgte modeller) eller tilslutte et eksternt optisk drev til afspilning af cd'er. For at forbedre lytteoplevelsen skal du tilslutte hovedtelefoner eller højttalere.

### Tilslutning af højttalere

Du kan tilslutte kabelforbundne højttalere til din computer ved at tilslutte dem til USB-porte eller (hovedtelefonens) lydudgangsstik på computeren eller på en dockingenhed.

Du tilslutter trådløse højttalere til computeren ved at følge producentens anvisninger. Sænk lydstyrken, før du tilslutter højttalerne.

### Tilslutning af hovedtelefoner

---

**⚠ ADVARSEL!** For at undgå risikoen for personskade skal du sænke lydstyrken, inden du tager hovedtelefoner, øresnegle eller et headset på. Se *Generelle bemærkninger, sikkerhed og miljø* for at få yderligere oplysninger om sikkerhed.

Få adgang til denne vejledning ved at vælge knappen **Start, Alle apps**, HP Hjælp og support og HP-dokumentation.

---

Du kan tilslutte kabelforbundne hovedtelefoner til hovedtelefonstikket eller til kombinationsstikket til lydudgang (hovedtelefon) eller lydindgang (mikrofon) på din computer.

For at tilslutte trådløse hovedtelefoner til din computer skal du følge vejledningen fra enhedens producent.

### Tilslutning af en mikrofon

Hvis du vil optage lyd, skal du tilslutte en mikrofon til mikrofonstikket på computeren. Du opnår de bedste resultater af optagelsen ved at tale direkte ind i mikrofonen og optage lyd i omgivelser uden baggrundsstøj.

## Tilslutning af headset

---

 **ADVARSEL!** For at undgå risikoen for personskade skal du sænke lydstyrken, inden du tager hovedtelefoner, øresnegle eller et headset på. Se *Generelle bemærkninger, sikkerhed og miljø* for at få yderligere oplysninger om sikkerhed.

Få adgang til denne vejledning ved at vælge knappen **Start, Alle apps**, HP Hjælp og support og HP-dokumentation.

---

Hovedtelefoner kombineret med en mikrofon kaldes headset. Du kan tilslutte kabelforbundne headset til computerens lydudgangsstik (hovedtelefon) eller lydindgangsstik (mikrofon).

For at tilslutte trådløse headset til din computer skal du følge producentens anvisninger.

## Brug af lydindstillinger

Brug indstillingerne for lyd til at justere systemets lydstyrke, ændre systemlyde eller administrere lydenheder.

Hvis du ønsker at få vist eller ændre lydindstillingerne:

▲ Skriv `kontrolpanel` i søgefeltet på proceslinjen, vælg **Kontrolpanel**, vælg **Hardware og lyd**, og vælg derefter **Lyd**.

- eller -

Højreklik på knappen **Start**, vælg **Kontrolpanel**, vælg **Hardware og lyd**, og vælg derefter **Lyd**.

Din computer har muligvis et optimeret lydsystem fra Bang & Olufsen, DTS, Beats Audio eller en anden udbyder. Følgelig kan din computer indeholde avancerede lydfunktioner, som kan styres via et lydkontrolpanel, der er bestemt til lydsystemet.

Brug lydkontrolpanelet til at se og styre lydindstillingerne.

▲ Skriv `kontrolpanel` i søgefeltet på proceslinjen, vælg **Kontrolpanel**, vælg **Hardware og lyd**, og vælg derefter Lydkontrolpanel bestemt til dit system.

- eller -

Højreklik på knappen **Start**, vælg **Kontrolpanel**, vælg **Hardware og lyd**, og vælg derefter Lydkontrolpanel bestemt til dit system.

## Brug af video

Din computer er en stærk videoenhed, der gør det muligt at se streamet video fra dine foretrukne websteder og downloade video og film, som du kan se på din computer, når du ikke er tilsluttet et netværk.

Du kan forbedre visningsoplevelsen ved at bruge én af videoportene på computeren til at tilslutte en ekstern skærm, en projektor eller et tv.

---

 **VIGTIGT:** Sørg for, at den eksterne enhed er tilsluttet den rette port på computeren, ved at bruge det korrekte kabel. Følg enhedsproducentens anvisninger.

---

Du finder oplysninger om brug af videofunktioner i HP Support Assistant.

## Tilslutning af videoenheder ved hjælp af et VGA-kabel (kun udvalgte produkter)

---

 **BEMÆRK:** Hvis du vil tilslutte en VGA-videoenhed til din computer, skal du bruge et VGA-kabel (købes separat).

---

Hvis du vil se computerskærbilledet på en ekstern VGA-skærm eller se en præsentation på en projektor, skal du tilslutte en skærm eller projektor til computerens VGA-port.

1. Slut VGA-kablet fra skærmen eller projektoren til VGA-porten på computeren som vist.

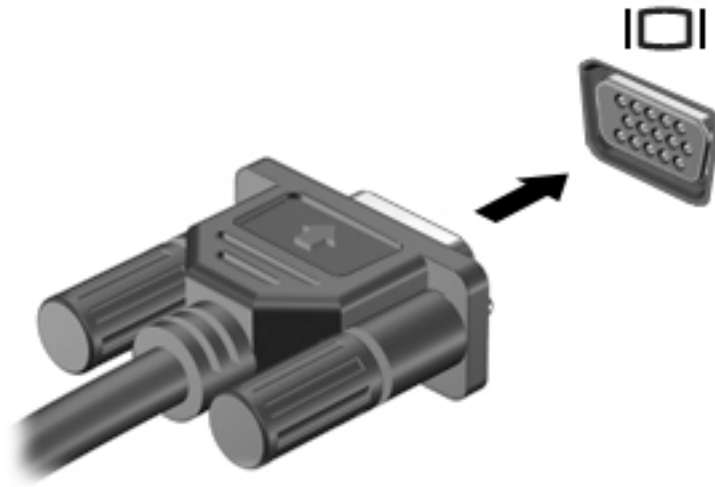

2. Tryk på **fn+f4** for at skifte mellem fire visningstilstande for skærbilledet:

- **Kun pc-skærm:** Vis kun skærbilledet på computeren.
- **Dupliker:** Vis skærbilledet samtidigt på både computeren og den eksterne enhed.
- **Udvid:** Vis skærbilledet udvidet på både computeren og den eksterne enhed.
- **Kun anden skærm:** Vis kun skærbilledet på den eksterne enhed.

Hver gang du trykker på **fn+f4**, ændres visningstilstanden.

---

 **BEMÆRK:** Du opnår de bedste resultater, især hvis du vælger "Udvid"-indstillingen, hvis du øger skærmopløsningen på den eksterne enhed som nedenfor. Skriv `kontrolpanel` i søgefeltet på proceslinjen, vælg **Kontrolpanel**, vælg **Udseende og personlige indstillinger**. Under **Skærm** skal du vælge **Justér opløsning**.

---

## Tilslutning af en Thunderbolt DisplayPort-enhed

Thunderbolt® DisplayPort tilslutter en valgfri højopløselig visningsenhed eller en højtydende dataenhed. Denne port leverer en højere ydelse end den eksterne VGA-skærmport og forbedrer den digitale forbindelse.

---

 **BEMÆRK:** Installér alle de seneste drivere til din Thunderbolt-enhed, før du tilslutter enheden til Thunderbolt DisplayPort. Thunderbolt-kabel og Thunderbolt-enhed (sælges separat) skal være kompatible med Windows. Se <https://thunderbolttechnology.net/products> for at fastlægge, om din enhed er Thunderbolt-certificeret til Windows.

---

1. Tilslut den ene ende af Thunderbolt DisplayPort-kablet til Thunderbolt DisplayPorten på computeren.

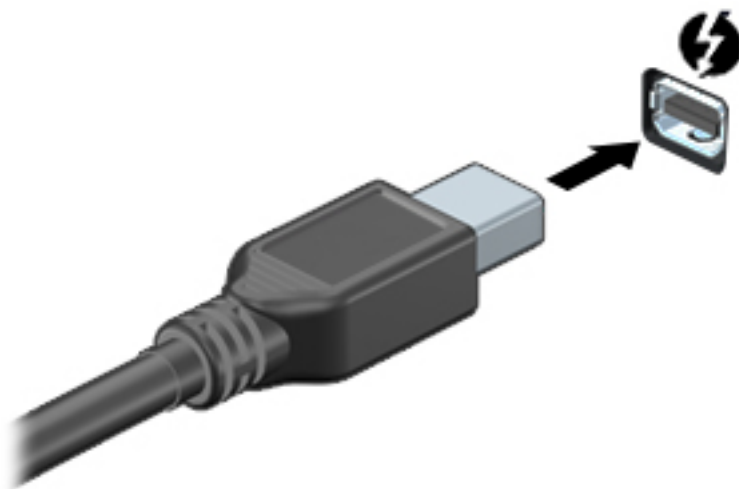

2. Sæt den anden ende af kablet i den digitale visningsenhed.
3. Tryk på **fn+f4** for at skifte mellem computerens fire visningstilstande for skærbilledet.
  - **Kun pc-skærm:** Vis kun skærbilledet på computeren.
  - **Dupliker:** Vis skærbilledet samtidigt på både computeren og den eksterne enhed.
  - **Udvid:** Vis skærbilledet udvidet på tværs af både computeren og den eksterne enhed.
  - **Kun anden skærm:** Vis kun skærbilledet på den eksterne enhed.

Hver gang du trykker på **fn+f4**, ændres visningstilstanden.

---

 **BEMÆRK:** Du opnår de bedste resultater, især hvis du vælger "Udvid"-indstillingen, hvis du øger skærmopløsningen på den eksterne enhed som nedenfor. Skriv `kontrolpanel` i søgefeltet på proceslinjen, vælg **Kontrolpanel**, vælg **Udseende og personlige indstillinger**. Under **Skærm** skal du vælge **Juster opløsning**.

---

## Søgning efter og tilslutning af kabelbaserede skærme ved hjælp af MultiStream Transport

Med MultiStream Transport (MST) er det muligt at tilslutte flere kabelbaserede skærmenheder til din computer ved at slutte dem til VGA- eller DisplayPort-porte på en hub eller ekstern dockingstation. Du kan tilslutte dem på flere forskellige måder, afhængigt af hvilken type grafikkort der er installeret på din computer, og om din computer indeholder en indbygget hub. Åbn *Enhedshåndtering* for at finde ud af hvilken hardware der er installeret på computeren:

- ▲ Skriv *Enhedshåndtering* i søgefeltet på proceslinjen, og vælg derefter appen **Enhedshåndtering**. Der vises en liste over alle de enheder, der er installeret på computeren.

## Tilslutning af skærme til computere med AMD- eller Nvidia-grafikkort (med en valgfri hub)

---

 **BEMÆRK:** Med et AMD-grafikkort og en valgfri hub kan du tilslutte op til 6 eksterne skærmenheder.

 **BEMÆRK:** Med et Nvidia-grafikkort og en valgfri hub kan du tilslutte op til 4 skærmenheder.

---

Sådan konfigureres flere skærmenheder:

1. Slut en ekstern hub (købes separat) til DisplayPort på computeren ved hjælp af et DP til DP-kabel (købes separat). Sørg for, at netadapteren til den eksterne hub er sluttet til vekselstrøm.
2. Tilslut din eksterne skærmenheder til VGA-portene eller Displayportene på hub'en.
3. For at se alle dine tilsluttede skærmenheder skal du indtaste *enhedshåndtering* i søgefeltet på proceslinjen og derefter vælge appen **Enhedshåndtering**. Hvis du ikke kan se alle dine tilsluttede skærme, skal du kontrollere, at hver enkelt enhed er sluttet til den rigtige port på hub'en.

 **BEMÆRK:** Valgmulighederne for flere skærme omfatter **Dupliker**, som spejler computerskærmen på alle skærme, der er aktiveret, eller **Udvid**, som strækker computerskærmen tværs over alle aktiverede skærme.

## Tilslutning af skærme til computere med Intel-grafikkort (med en valgfri hub)

 **BEMÆRK:** Med et Intel-grafikkort og en valgfri hub kan du tilslutte op til 3 skærmenheder.

Sådan konfigureres flere skærmenheder:

1. Slut en ekstern hub (købes separat) til DisplayPort på computeren ved hjælp af et DP til DP-kabel (købes separat). Sørg for, at netadapteren til den eksterne hub er sluttet til vekselstrøm.
2. Tilslut din eksterne skærmenheder til VGA-portene eller Displayportene på hub'en.
3. Når Windows registrerer at en skærm er sluttet til DP-hub'en, vises dialogboksen **DisplayPort Topology Notification** (DisplayPort topologi-meddelelse). Klik på de relevante indstillinger for at konfigurere din skærm. Valgmulighederne for flere skærme omfatter **Dupliker**, som afspejler computerskærmen på alle aktiverede skærmenheder, eller **Udvid**, som strækker computerskærmen på tværs af alle aktiverede skærmenheder.

 **BEMÆRK:** Hvis denne dialogboks ikke vises, skal du kontrollere, at hver enkelt ekstern skærmenhed er tilsluttet den rigtige port på hub'en. For flere oplysninger skal du skrive *kontrolpanel* i søgefeltet på proceslinjen, vælge **Kontrolpanel**, vælge **Udseende og personlige indstillinger**. Under **Skærm** skal du vælge **Justér opløsning**.

## Tilslutning af skærme til computere med Intel-grafikkort (med en indbygget hub)

Du kan tilslutte op til tre skærmenheder i følgende konfigurationer med din interne hub og Intel grafikkortet:

- To 1920 x 1200 DP skærme tilsluttet til computeren + én 1920 x 1200 VGA-skærm tilsluttet en valgfri dockingstation
- Én 2560 x 1600 DP skærm tilsluttet til computeren + én 1920 x 1200 VGA-skærm tilsluttet en valgfri dockingstation

Sådan konfigureres flere skærmenheder:

1. Tilslut din eksterne skærmenhed til VGA-portene eller Displayportene (DP) på computerens bund eller dockingstationen.
2. Når Windows registrerer at en skærm er sluttet til DP-hub'en, vises dialogboksen **DisplayPort Topology Notification** (DisplayPort topologi-meddelelse). Klik på de relevante indstillinger for at konfigurere din skærm. Valgmulighederne for flere skærme omfatter **Dupliker**, som afspejler computerskærmen på alle aktiverede skærmenheder, eller **Udvid**, som strækker computerskærmen på tværs af alle aktiverede skærmenheder.



---

 **BEMÆRK:** Hvis denne dialogboks ikke vises, skal du kontrollere, at hver enkelt ekstern skærmenhed er tilsluttet den rigtige port på hub'en. For flere oplysninger skal du skrive `kontrolpanel` i søgefeltet på proceslinjen, vælge **Kontrolpanel**, vælge **Udseende og personlige indstillinger**. Under **Skærm** skal du vælge **Juster opløsning**.

---

## Søgning efter og tilslutning til trådløse Miracast-kompatible skærme (kun udvalgte produkter)

---

 **BEMÆRK:** Hvis du vil vide, hvilken type skærm du har (Miracast-kompatibel eller Intel WiDi), kan du se den dokumentation, der fulgte med dit TV eller din sekundære skærm.

---

For at registrere og oprette forbindelse til trådløse Miracast-kompatible skærme uden at forlade dine nuværende programmer skal du følge trinnene nedenfor.

Sådan åbnes Miracast:

- ▲ Skriv `projicer` i søgefeltet på proceslinjen, og klik derefter på **Projicer til en anden skærm**. Klik på **Opret forbindelse til en trådløs skærm**, og følg derefter anvisningerne på skærmen.

## 6 Strømstyring

 **BEMÆRK:** En computer har enten en strømknop eller en tænd/sluk-knap. Ordet *tænd/sluk-knap* anvendes i hele denne vejledning til at henvise til begge former for strømstyring.

### Nedlukning (slukning) af computeren

 **FORSIGTIG:** Data, der ikke er gemt, går tabt, når computeren lukkes.

Kommandoen Sluk lukker alle åbne programmer, herunder operativsystemet, og slukker derefter skærmen og computeren.

Luk computeren under følgende forhold:

- Når du skal udskifte batteriet eller have adgang til komponenter inden i computeren
- Når du tilslutter en ekstern hardwareenhed, der ikke tilsluttes en USB- (Universal Serial Bus) eller videoport
- Når computeren ikke bruges eller vil være frakoblet ekstern strøm i en længere periode

Selvom du kan slukke computeren vha. strømknappen, anbefales det at bruge Windows-kommandoen Luk computeren.

 **BEMÆRK:** Hvis computeren er i slumre- eller dvaletilstand, skal du afslutte slumre- eller dvaletilstand, før du kan foretage nedlukning ved at trykke kort på tænd-/sluk-knappen.

1. Gem dit arbejde, og luk alle åbne programmer.
2. Vælg knappen **Start**, klik på ikonet **Strøm**, og vælg derefter **Luk ned**.

Hvis computeren ikke reagerer, og du ikke kan anvende de foregående procedurer for nedlukning, kan du forsøge med følgende nødlukningsprocedurer i den viste rækkefølge:

- Tryk på **ctrl+alt+delete**. Vælg ikonet **Power** (Strøm), og vælg derefter **Shut down** (Luk computeren).
- Tryk på, og hold tænd/sluk-knappen inde i mindst fem sekunder.
- Kobl computeren fra den eksterne strøm.
- Tag batteriet ud.

### Angivelse af indstillinger for strømstyring

#### Brug af strømsparetilstand

Slumretilstand er aktiveret fra fabrikken. Når slumretilstanden startes, blinker lysdioden for tænd/sluk, og skærmen ryddes. Dine data gemmes i hukommelsen.

 **FORSIGTIG:** For at reducere risikoen for eventuel lyd- og videoforringelse eller tab af lyd- eller videoafspilningsfunktioner eller tab af oplysninger, skal du undlade at starte slumretilstand under læsning af eller skrivning til en disk eller et eksternt hukommelseskort.

 **BEMÆRK:** Du kan ikke starte nogen form for netværkstilslutning eller udføre computerfunktioner, mens computeren er i slumretilstand.

## Start og afslutning af slumretilstand

Når computeren er tændt, kan du starte Slumre på følgende måder:

- Tryk kortvarigt på tænd/sluk-knappen.
- Vælg knappen **Start**, klik på ikonet **Power** (Strøm), og vælg derefter **Sleep** (Slumre).

Tryk kortvarigt på tænd/sluk-knappen for at afslutte slumretilstanden.

Når computeren afslutter slumretilstanden, tændes lysdioderne for strøm, og computeren vender tilbage til den skærm, hvor du stoppede med at arbejde.



**BEMÆRK:** Hvis du har angivet en adgangskode, der skal angives ved aktivering, skal du indtaste din Windows-adgangskode, før computeren igen vender tilbage til skærbilledet.

## Start og afslutning af brugeraktiveret dvaletilstand (kun udvalgte produkter)

Du kan aktivere brugerstartet dvaletilstand og ændre andre strømindstillinger og timeouts ved at bruge strømindstillinger:

1. Indtast `indstillinger for strøm` i søgefeltet på værktøjslinjen, og vælg derefter **Indstillinger for strøm**.

– eller –

Højreklik på ikonet **Batterimåler** , og vælg derefter **Indstillinger for strøm**.

2. Klik på **Choose what the power buttons do** (Vælg, hvad tænd/sluk-knappen skal gøre) i venstre rude.
3. Vælg **Change Settings that are currently unavailable** (Rediger indstillinger, der i øjeblikket er utilgængelige), og vælg derefter **Hibernate** (Dvaletilstand) i området **When I press the power button (Når jeg trykker på tænd/sluk-knappen)** eller **When I press the sleep button** (Når jeg trykker på slumreknapen).

- eller -

Vælg feltet **Hibernate** (Dvaletilstand) under **Shutdown settings** (Indstillinger for nedlukning) for at få vist indstillingen Dvaletilstand i menuen Strøm.

4. Vælg **Save Changes** (Gem ændringer).



Tryk kortvarigt på tænd/sluk-knappen for at afslutte dvaletilstand. Lysdioderne for strøm tændes, og dit arbejde vises igen på skærmen, hvor du stoppede det.



**BEMÆRK:** Hvis du har angivet en adgangskode, der skal oplyses ved aktivering, skal du indtaste din Windows-adgangskode, før dit arbejde igen vises på skærbilledet.

## Brug af batterimåleren og indstillinger af strømstyring

Batterimåleren findes på Windows-skrivebord. Med batterimåleren kan du hurtigt få adgang til strømindstillingerne og se det resterende batteriniveau.

- Hvis du vil se procentdelen af resterende batterispænding og den aktuelle strømstyringsplan, skal du placere musemarkøren over batterimålerikonet .
- Hvis du vil bruge Indstillinger for strøm, skal du højreklikke på batterimålerikonet  og derefter vælge et element på listen. Du kan også indtaste `indstillinger for strøm` i søgefeltet på værktøjslinjen og derefter vælge **Indstillinger for strøm**.

Forskellige batterimålerikoner viser, om computeren kører på batteri eller på ekstern strøm. Ikonet viser også en meddelelse, hvis batteriet har nået en lav eller kritisk batterispænding.

## Indstille adgangskodebeskyttelse ved vækning

Benyt nedenstående fremgangsmåde for at indstille computeren til at bede om en adgangskode, når den afslutter slumre- eller dvaletilstand:

1. Indtast `indstillinger for strøm` i søgefeltet på værktøjslinjen, og vælg derefter **Indstillinger for strøm**.

– eller –

Højreklik på ikonet **Batterimåler** , og vælg derefter **Indstillinger for strøm**.

2. Vælg **Kræv en adgangskode, når computeren vågner** i venstre rude.
3. Vælg **Change Settings that are currently unavailable** (Rediger indstillinger, der i øjeblikket er utilgængelige).
4. Vælg **Require a password (recommended)** (Kræv en adgangskode (anbefales)).

---

 **BEMÆRK:** Hvis du vil oprette en brugerkontoadgangskode eller ændre din nuværende brugerkontoadgangskode, skal du vælge **Create or change your user account password** (Opret eller skift adgangskoden til din brugerkonto) og derefter følge anvisningerne på skærmen. Hvis du ikke har brug for at oprette eller ændre en adgangskode til en brugerkonto, går du til trin 5.

---

5. Vælg **Save Changes** (Gem ændringer).

## Brug af batteristrøm

---

 **ADVARSEL!** Kun det batteri, der fulgte med computeren, et ombytningsbatteri fra HP eller et kompatibelt batteri, der er købt hos HP, må anvendes til computeren for at mindske potentielle sikkerhedsproblemer.

---

Computeren kører på batteristrøm, når den ikke kører på ekstern vekselstrøm. Computerbatteriets levetid varierer, afhængigt af indstillingerne for strømstyring, de programmer, der kører, skærmens lysstyrke, eksterne enheder, der er sluttet til computeren, og andre faktorer. Hvis du beholder batteriet i computeren, når computeren slutes til ekstern vekselstrøm, lades det op, og desuden beskytter det dit arbejde i tilfælde af en strømafbrydelse. Hvis computeren indeholder et opladet batteri og kører på ekstern vekselstrøm, skifter computeren automatisk til batteristrøm, hvis vekselstrømsadapteren frakobles computeren, eller der er et vekselstrømsudfald.

---

 **BEMÆRK:** Skærmens lysstyrke reduceres automatisk for at spare levetid for batteri, når du frakobler vekselstrøm. Udvalgte computerprodukter kan skifte mellem grafiske tilstande for at øge batterilevetiden.

---

## Sådan finder du batterioplysninger

Sådan får du adgang til oplysninger om batteri:

1. Skriv `support` i søgefeltet på proceslinjen, og vælg appen **HP Support Assistant** .  
- eller -  
Klik på spørgsmålstegnikonet på proceslinjen.
2. Vælg **My PC** (Min pc), vælg fanen **Diagnostics and Tools** (Diagnostik og værktøjer), og vælg derefter **HP Battery Check** (HP batterikontrol). Hvis HP batterikontrol angiver, at batteriet skal udskiftes, skal du kontakte support.

HP Support Assistant indeholder følgende værktøjer og oplysninger om batteriet.

- Batterikontrolværktøj til at afprøve batteriydelse
- Oplysninger om kalibrering, strømstyring og oplysninger om korrekt vedligeholdelse og opbevaring for at maksimere batterilevetiden
- Oplysninger om batterityper, specifikationer, livscykler og kapacitet

## Brug af HP batterikontrol

HP Support Assistant leverer oplysninger om status for det batteri, der er installeret i computeren.

Sådan kører du HP batterikontrol:

1. Slut vekselstrømsadapteren til computeren.



**BEMÆRK:** Computeren skal være sluttet til ekstern strøm, for at HP batterikontrollen kan fungere ordentligt.

2. Skriv `support` i søgefeltet på proceslinjen, og vælg appen **HP Support Assistant** .  
- eller -  
Klik på spørgsmålstegnikonet på proceslinjen.
3. Vælg **My PC** (Min pc), vælg fanen **Diagnostics and Tools** (Diagnostik og værktøjer), og vælg derefter **HP Battery Check** (HP batterikontrol). Hvis HP batterikontrol angiver, at batteriet skal udskiftes, skal du kontakte support.

HP batterikontrol undersøger batteriet og dets celler for at se, om de fungerer korrekt, og rapporterer derefter resultatet af undersøgelsen.

## Visning af resterende batterispænding



Flyt markøren over ikonet **Batterimåler** .

## Maksimering af batteriafladningstid

Batteriets afladningstid varierer, afhængigt af de funktioner du bruger, når computeren kører på batteri. Den maksimale afladningstid bliver gradvist kortere, efterhånden som batteriets lagringskapacitet helt naturligt degenererer.

Tip til optimering af batteriets afladningstid:

- Reducér skærmens lysstyrke.
- Fjern batteriet fra computeren, når den ikke bruges eller genoplades.

- Opbevar batteriet et køligt, tørt sted.
- Vælg indstillingen **Strømsparer** under Strømstyring.

## Håndtering af lav batterispænding

I dette afsnit beskrives de fabriksindstillede advarsler og systemreaktioner. Visse advarsler og systemreaktioner på lav batterispænding kan ændres ved hjælp af Strømstyring. Angivelse af indstillinger ved hjælp af Strømstyring påvirker ikke lysdioder.

Indtast indstillinger for strøm i søgefeltet på værktøjslinjen, og vælg derefter **Indstillinger for strøm**.

### Identificering af lave batteriniveauer

Når et batteri, der er computerens eneste strømkilde, når en lav eller kritisk batterispænding, sker følgende:

- Lysdioden for batteriet (kun udvalgte produkter) angiver en lav eller kritisk lav batterispænding.  
- eller -
- Ikonet **Batterimåler**  viser en meddelelse om lav eller kritisk lav batterispænding.

Hvis computeren er tændt eller i slumretilstand, forbliver den kortvarigt i slumretilstand, hvorefter den lukkes, og ikke-gemte data går tabt.

### Afhjælpning af lav batterispænding

#### Sådan afhjælpes en lav batterispænding, når der er en ekstern strømkilde til rådighed

- ▲ Tilslut én af følgende enheder:
  - Vekselstrømsadapter
  - Valgfri docking- eller udvidelsesenhed
  - Valgfri netadapter købt som tilbehør hos HP

#### Sådan afhjælpes en lav batterispænding, når der ikke er nogen strømkilde til rådighed

For at afhjælpes en lav batterispænding, når en strømkilde ikke er tilgængelig, skal du gemme dit arbejde og slukke computeren.

## Udtagning af batteriet

Sådan tages batteriet ud:

 **FORSIGTIG:** Hvis du fjerner et batteri, og det er den eneste strømkilde til computeren, risikerer du at miste data. Du kan forhindre tab af data ved at gemme dit arbejde og lukke computeren ned via Windows, før du fjerner batteriet.

1. Vend computeren om på en plan overflade, så batterirummet vender ind mod dig selv.
2. Skyd batteriets udløserknop til siden (**1**) for at frigøre batteriet.

 **BEMÆRK:** Udløserknappen til batteriet vender automatisk tilbage til den oprindelige position.

3. Tag batteriet ud af computeren (2).

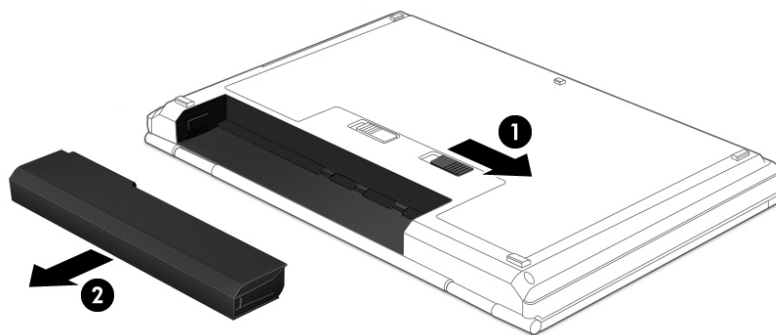

- eller -

1. Vend computeren om på en plan overflade, så batterirummet vender ind mod dig selv.
2. Brug batteriudløserknappen (1) til at låse op for batteriet og brug derefter højre batteriudløserknap (2) til at udløse batteriet.

 **BEMÆRK:** Udløserknappen til batteriet vender automatisk tilbage til den oprindelige position.

3. Tag batteriet ud af computeren (3).

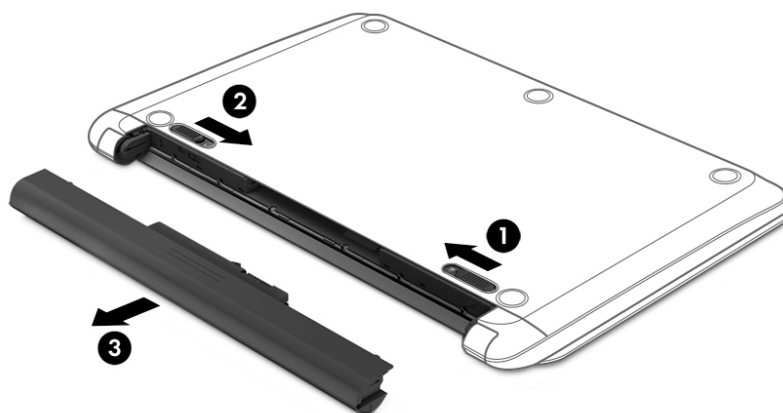

- eller -

1. Vend computeren om på en plan overflade, så batteriet vender mod dig.
2. Brug batteriudløserknappen (1) til at låse op for batteriet og brug derefter højre batteriudløserknap (2) til at udløse batteriet.

 **BEMÆRK:** Udløserknappen til batteriet vender automatisk tilbage til den oprindelige position.

3. Drej batteriet (3) opad, og tag derefter batteriet (4) ud af computeren.

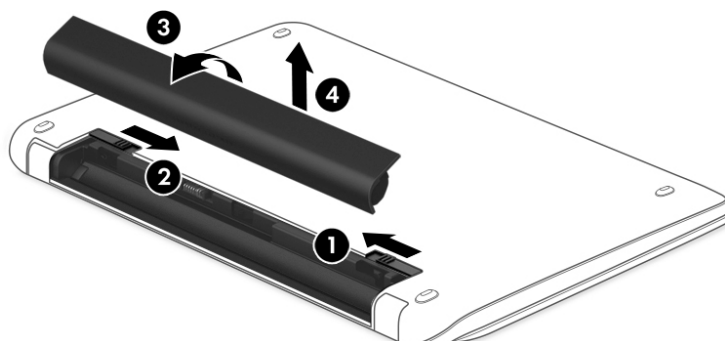

## Batteribesparelse

- Indtast `indstillinger for strøm` i søgefeltet på værktøjslinjen, og vælg derefter **Indstillinger for strøm**.  
– eller –
- Vælg indstillinger for lavt strømbrug ved hjælp af Strømstyring.
- Afbryd alle forbindelser til trådløse enheder og LAN-forbindelser og afslut modemprogrammer, når de ikke anvendes.
- Afbryd ubrugte eksterne enheder, som ikke er sluttet til en ekstern strømkilde.
- Afbryd, deaktiver eller fjern eventuelle eksterne hukommelseskort, du ikke bruger.
- Reducér lysstyrken på skærmen.
- Start slumretilstand eller sluk for computeren, hvis du forlader arbejdet.

## Opbevaring af et batteri

**FORSIGTIG:** For at undgå beskadigelse af batteriet bør det ikke udsættes for høje temperaturer i længere perioder.

Hvis en computer ikke skal anvendes eller skal være frakoblet ekstern strøm i mere end to uger, skal du tage batteriet, der kan udskiftes af brugeren, ud og opbevare det separat.

Opbevar batteriet på et køligt og tørt sted for at forlænge den tid, der er strøm på et batteri, der ikke bruges.

**BEMÆRK:** Et batteri, der ikke anvendes, skal kontrolleres hver 6. måned. Hvis kapaciteten er mindre end 50 procent, skal batteriet oplades, inden det udtages til opbevaring.

Et batteri, der har været opbevaret i en måned eller mere, skal kalibreres, før det anvendes.



## Bortskaffelse af et batteri

 **ADVARSEL!** Formindsk risikoen for brand eller forbrændinger ved at undlade at demontere, knuse eller gennemhulle batteriet. Undgå at kortslutte eksterne kontakter. Bortskaf ikke batteriet ved at brænde det eller smide det i vandet.

---

Du kan finde yderligere oplysninger om korrekt bortskaffelse af batterier i *Generelle bemærkninger, sikkerhed og miljø*.

Få adgang til denne vejledning ved at vælge knappen **Start, Alle apps**, HP Hjælp og support og HP-dokumentation.

## Sådan udskifter du et batteri

HP batterikontrol giver dig besked om at udskifte batteriet, når en indbygget celle ikke oplader korrekt, eller når batteriets lagringskapacitet har nået en svag tilstand. Hvis batteriet er dækket af en HP-garanti, omfatter vejledningen et garanti-id. En meddelelse henviser dig til HP's websted, hvor du kan få flere oplysninger om at bestille et nyt batteri.

## Brug af ekstern vekselstrøm

---

 **ADVARSEL!** Oplad ikke computerens batteri, når du er om bord på et fly.

 **ADVARSEL!** For at mindske potentielle sikkerhedsproblemer er det kun den vekselstrømsadapter, der fulgte med computeren, en reservevekselstrømsadapter fra HP eller en kompatibel vekselstrømsadapter, der er købt af HP, der må anvendes.

 **BEMÆRK:** Hvis du ønsker oplysninger om tilslutning af vekselstrøm, kan du se plakaten *Vejledning i opsætning*, der findes i æsken med computeren.

---

Ekstern vekselstrøm leveres via en godkendt vekselstrømsadapter eller en docking- eller udvidelsesenhed.

Slut computeren til en ekstern vekselstrømskilde under de følgende forhold:

- Når du oplader eller kalibrerer et batteri
- Når du installerer eller ændrer systemsoftware
- Ved skrivning af oplysninger til en cd, en dvd eller en bd (kun udvalgte produkter)
- Ved kørsel af Diskdefragmentering.
- Når der foretages sikkerhedskopi eller gendannelse

Når du slutter computeren til en ekstern vekselstrømskilde, vil følgende begivenheder forekomme:

- Batteriet begynder at oplade.
- Hvis computeren er tændt, skifter batterimåleikonet i proceslinjen udseende.

Når du afbryder ekstern vekselstrøm, sker følgende:

- Computeren skifter til batteristrøm.
- Skærmens lysstyrke reduceres automatisk for at spare batteri.

## Afprøvning af en vekselstrømsadapter

Test vekselstrømsadapteren, hvis computeren viser nogle af følgende symptomer, når den tilsluttes vekselstrøm:

- Computeren kan ikke tændes.
- Skærmen tændes ikke.
- Lysdioderne for strøm er slukket.

Sådan afprøves vekselstrømsadapteren:





1. Sluk for computeren.
2. Tag batteriet ud af computeren.
3. Slut vekselstrømsadapteren til computeren, og sæt den derefter i en stikkontakt.
4. Tænd for computeren.
  - Hvis lysdioderne for strøm *tændes*, fungerer vekselstrømsadapteren korrekt.
  - Hvis lysdioderne for strøm vedbliver at være *slukket*, fungerer vekselstrømsadapteren ikke og bør udskiftes.

Kontakt support for at få oplysninger om anskaffelse af en ombytningsvekselstrømsadapter.

# 7 Sikkerhed

## Beskyttelse af computeren

Standardsikkerhedsfunktionerne i Windows-operativsystemet samt i hjælpeprogrammet Setup Utility (BIOS) (ikke Windows) kan beskytte dine personlige indstillinger og data mod forskellige risici.

-  **BEMÆRK:** Sikkerhedsløsninger er beregnet til at fungere præventivt. Disse præventive midler forhindrer ikke nødvendigvis produktet i at blive håndteret forkert eller stjålet.
-  **BEMÆRK:** Før du sender din computer til service, skal du sikkerhedskopiere dine filer, slette fortrolige filer og fjerne alle adgangskodeindstillinger.
-  **BEMÆRK:** Nogle af de funktioner, der er beskrevet i dette kapitel, er muligvis ikke tilgængelige på din computer.
-  **BEMÆRK:** Computeren understøtter Computrace, der er en online sikkerhedsbaseret sporings- og generhvervelstjeneste, som er tilgængelig i udvalgte områder. Hvis computeren bliver stjålet, kan Computrace spore computeren, hvis den uautoriserede bruger opretter forbindelse til internettet. Du skal købe softwaren og abonnere på tjenesten for at bruge Computrace. Du kan få oplysninger om bestilling af Computrace-softwaren på <http://www.hp.com>.

Computerrisiko	Sikkerhedsfunktion
Uautoriseret anvendelse af computeren	HP Client Security i kombination med en adgangskode, et chipkort, berøringsfrit kort, registrerede fingeraftryk eller andre godkendelsesoplysninger
Uautoriseret adgang til Computer Setup (BIOS)	BIOS-administratoradgangskode i Computer Setup*
Uautoriseret adgang til indholdet på en harddisk	DriveLock-adgangskode (kun udvalgte produkter) i Computer Setup *
Uautoriseret start fra et valgfrit eksternt optisk drev (kun udvalgte produkter), valgfri ekstern harddisk (kun udvalgte produkter) eller et internt netværkskort	Startindstillinger i Computer Setup*
Uautoriseret adgang til en Windows-brugerkonto	Brugeradgangskode til Windows
Uautoriseret adgang til data	<ul style="list-style-type: none"><li>• HP drevkrypteringssoftware</li><li>• Windows Defender</li></ul>
Uautoriseret adgang til indstillingerne i Computer Setup og andre systemidentifikationsoplysninger	BIOS-administratoradgangskode i Computer Setup*
Uautoriseret fjernelse af computeren	Stik til sikkerhedskabel (anvendes til et valgfrit sikkerhedskabel på udvalgte produkter)

\*Computer Setup er et forudinstalleret, ROM-baseret hjælpeprogram, der kan anvendes, selvom operativsystemet ikke fungerer eller ikke kan indlæses. Du kan enten bruge et pegeredskab (TouchPad, pegepind eller USB-mus) eller tastaturet for at navigere og foretage valg i Computer Setup.

**BEMÆRK:** På tablet-pc'er uden tastaturer kan du bruge den berøringsfølsomme skærm.

## Brug af adgangskoder

En adgangskode er en gruppe af tegn, som du vælger for at beskytte oplysningerne på computeren. Du kan vælge adskillige typer adgangskoder afhængigt af, hvordan du vil kontrollere adgangen til dine data. Adgangskoder kan defineres i Windows eller i Computer Setup, som er forudinstalleret på computeren.

- BIOS administrator- og DriveLock-adgangskoder angives i Computer Setup og administreres af system-BIOS.
- Windows-adgangskoder angives kun i Windows-operativsystemet.
- Hvis du glemmer både DriveLock-brugeradgangskoden og DriveLock-hovedadgangskoden, der er angivet i Computer Setup, låses den harddisk, der er beskyttet af adgangskoderne, permanent og kan ikke længere bruges.

Du kan bruge den samme adgangskode til en funktion i Computer Setup og en sikkerhedsfunktion i Windows. Du kan også bruge den samme adgangskode til mere end én funktion i Computer Setup.

Brug følgende tip i forbindelse med oprettelse af adgangskoder:

- Når du opretter adgangskoder, skal du overholde de krav, programmet stiller.
- Brug ikke den samme adgangskode til flere programmer eller websteder, og genbrug ikke din adgangskode til Windows til andre programmer eller websteder.
- Brug Password Manager i HP Client Security til at gemme dine brugernavne og adgangskoder til alle dine websteder og programmer. Du kan læse dem sikkert i fremtiden, hvis du ikke kan huske dem.
- Undgå at opbevare adgangskoder i en fil på computeren.

De følgende tabeller viser ofte anvendte Windows og BIOS-administratoradgangskoder og beskriver deres funktioner.

### Oprettelse af adgangskoder i Windows

Adgangskode	Funktion
Administratoradgangskode*	Beskytter adgangen til en konto på Windows-administratorniveau. <b>BEMÆRK:</b> Indstilling af Windows-administratoradgangskoden indstiller ikke BIOS-administratoradgangskoden.
Brugeradgangskode*	Beskytter adgangen til en Windows-brugerkonto.

\* Få oplysninger om oprettelse af en Windows-administratoradgangskode eller en Windows-brugeradgangskode ved at skrive `support` i søgefeltet på proceslinjen, og vælg derefter appen **HP Support Assistant**.

### Angivelse af adgangskoder i Computer Setup

Adgangskode	Funktion
BIOS-administratoradgangskode*	Beskytter mod adgang til Computer Setup. <b>BEMÆRK:</b> Hvis funktioner er blevet aktiveret, for at forhindre fjernelse af BIOS-administratoradgangskoden, kan du muligvis ikke fjerne den, før de pågældende funktioner er blevet deaktiveret.

Adgangskode	Funktion
Hovedadgangskode til DriveLock*	Beskytter mod adgang til den interne harddisk, der er beskyttet af DriveLock. Den anvendes også til at fjerne DriveLock-beskyttelse.  <b>BEMÆRK:</b> En BIOS-administratoradgangskode skal angives for udvalgte produkter, før du kan angive en DriveLock-adgangskode.
Brugeradgangskode til DriveLock*	Beskytter mod adgang til den interne harddisk, der er beskyttet af DriveLock, og som indstilles under DriveLock Passwords (DriveLock-adgangskoder) under aktiveringsprocessen.  <b>BEMÆRK:</b> En BIOS-administratoradgangskode skal angives for udvalgte produkter, før du kan angive en DriveLock-adgangskode.

\*Oplysninger om hver af disse adgangskoder finder du under følgende emner.

## Administration af BIOS-administratoradgangskoder

Hvis du vil oprette, ændre eller slette adgangskoden, skal du gøre følgende:

### Angivelse af en ny BIOS-administratoradgangskode

- Start Computer Setup.
  - Computere eller tabletter med tastaturer:
    - ▲ Tænd eller genstart computeren, og når HP-logoet vises, skal du trykke på **F10** for at åbne Computer Setup.
  - Tabletter uden tastaturer:
    - ▲ Sluk for tabletten. Tryk på tænd/sluk-knappen og knappen Reducér lydstyrke samtidig, indtil opstartsmenuen vises, og tryk derefter på **F10** for at starte Computer Setup.
- Vælg **Security** (Sikkerhed), Vælg **Create BIOS Administrator password** (Opret BIOS-administratoradgangskode) eller **Set Up BIOS Administrator Password** (Opsæt BIOS-administratoradgangskode) (kun udvalgte produkter), og tryk derefter på **Enter**.
- Skriv en adgangskode, når du bliver bedt om det.
- Skriv den nye adgangskode igen for at bekræfte, når du bliver bedt om det.
- Hvis du vil gemme ændringerne og afslutte Computer Setup, skal du vælge ikonet **Save** (Gem) og derefter følge anvisningerne på skærmen.  
- eller -  
Vælg **Main** (Overordnet), vælg **Save Changes and Exit** (Gem ændringer og Afslut), og tryk derefter på **Enter**.

Ændringerne træder i kraft, når computeren genstartes.

### Ændring af BIOS-administratoradgangskode

- Start Computer Setup.
  - Computere eller tabletter med tastaturer:
    - ▲ Tænd eller genstart computeren, og når HP-logoet vises, skal du trykke på **F10** for at åbne Computer Setup.

- Tabletter uden tastaturer:
  - ▲ Sluk for tabletten. Tryk på tænd/sluk-knappen og knappen Reducér lydstyrke samtidig, indtil opstartsmenuen vises, og tryk derefter på **F10** for at starte Computer Setup.

2. Vælg **Security** (Sikkerhed), vælg **Change BIOS Administrator Password** (Skift BIOS-administratoradgangskode) eller **Change password** (Skift adgangskode) (kun udvalgte produkter), og tryk derefter på **Enter**.
3. Skriv den nuværende adgangskode, når du bliver bedt om det.
4. Indtast den nye adgangskode, når du bliver bedt om det.
5. Skriv den nye adgangskode igen for at bekræfte, når du bliver bedt om det.
6. Hvis du vil gemme ændringerne og afslutte Computer Setup, skal du vælge ikonet **Save** (Gem) og derefter følge anvisningerne på skærmen.

- eller -

Vælg **Main** (Overordnet), vælg **Save Changes and Exit** (Gem ændringer og Afslut), og tryk derefter på **Enter**.

Ændringerne træder i kraft, når computeren genstartes.

### Sletning af BIOS-administratoradgangskode

1. Start Computer Setup.

- Computere eller tabletter med tastaturer:
  - ▲ Tænd eller genstart computeren, og når HP-logoet vises, skal du trykke på **F10** for at åbne Computer Setup.
- Tabletter uden tastaturer:
  - ▲ Sluk for tabletten. Tryk på tænd/sluk-knappen og knappen Reducér lydstyrke samtidig, indtil opstartsmenuen vises, og tryk derefter på **F10** for at starte Computer Setup.

2. Vælg **Sikkerhed**, vælg **Skift BIOS-administratoradgangskode** eller **Skift adgangskode** (kun udvalgte produkter), og tryk derefter på **Enter**.
3. Skriv den nuværende adgangskode, når du bliver bedt om det.
4. Når du bliver om at angive en ny adgangskode, skal du lade feltet stå tomt og derefter trykke på **enter**.
5. Når du bliver bedt om at skrive den nye adgangskode igen, skal du lade feltet stå tomt og derefter trykke på **enter**.
6. Hvis du vil gemme ændringerne og afslutte Computer Setup, skal du vælge ikonet **Save** (Gem) og derefter følge anvisningerne på skærmen.

- eller -

Vælg **Main** (Overordnet), vælg **Save Changes and Exit** (Gem ændringer og Afslut), og tryk derefter på **Enter**.

Ændringerne træder i kraft, når computeren genstartes.

## Indtastning af BIOS-administratoradgangskoder

Ved prompten for **BIOS Administrator Password** (BIOS-administratoradgangskode) skal du indtaste din adgangskode (med de samme taster, du brugte til at angive adgangskoden), og derefter skal du trykke på **Enter**. Efter to forgæves forsøg på at angive den korrekte BIOS-administratoradgangskode skal du genstarte computeren og forsøge igen.

## Administration af adgangskode til Computer Setup DriveLock (kun udvalgte produkter)

---

 **FORSIGTIG:** Du kan forhindre, at den DriveLock-beskyttede harddisk bliver permanent uanvendelig ved at notere DriveLock-brugeradgangskoden og hovedadgangskoden til DriveLock på et sikkert sted, men ikke i nærheden af computeren. Hvis du glemmer begge DriveLock-adgangskoder, låses harddisken permanent og kan ikke længere anvendes.

---

DriveLock-beskyttelsen forhindrer uautoriseret adgang til indholdet på en harddisk. DriveLock kan kun anvendes på computerens interne harddisk(e). Når DriveLock-beskyttelse anvendes på et drev, skal der indtastes en adgangskode for at få adgang til drevet. Drevet skal være sat i computeren eller en avanceret portreplikator, for at du kan få adgang til det med DriveLock-adgangskoderne.

Hvis du vil anvende DriveLock-beskyttelse på en intern harddisk, skal du oprette en brugeradgangskode og en hovedadgangskode i Computer Setup. Bemærk følgende i forbindelse med brugen af DriveLock-beskyttelse:

- Når en harddisk er beskyttet med DriveLock, kan du kun få adgang til harddisken ved at indtaste enten brugeradgangskoden eller hovedadgangskoden.
- Indehaveren af brugeradgangskoden skal være den daglige bruger af den beskyttede harddisk. Hovedadgangskodens ejer kan være enten systemadministratoren eller den daglige bruger af harddisken.
- Brugeradgangskoden og hovedadgangskoden kan være identiske.
- Du kan kun slette en bruger- eller hovedadgangskode ved at fjerne DriveLock-beskyttelsen fra drevet.

---

 **BEMÆRK:** I forbindelse med visse produkter skal du have en BIOS-administratoradgangskode, før du kan få adgang til DriveLock-funktionerne.

---



## Oprettelse af en DriveLock-adgangskode

Benyt følgende fremgangsmåde for at angive en DriveLock-adgangskode:

1. Start Computer Setup.
    - Computere eller tabletter med tastaturer:
      1. Sluk for computeren.
      2. Tryk på tænd-/sluk-knappen, og når HP-logoet vises, skal du trykke på **F10** for at åbne Computer Setup.
    - Tabletter uden tastaturer:
      1. Sluk for tabletten.
      2. Tryk på tænd/sluk-knappen og knappen Reducér lydstyrke samtidig, indtil opstartsmenuen vises, og tryk derefter på **F10** for at starte Computer Setup.
  2. Vælg **Security** (Sikkerhed), markér **Hard Drive Utilities** (Harddisk-hjælpeprogrammer) eller **Hard Drive Tools** (Harddiskværktøjer) (kun udvalgte produkter), vælg **DriveLock**, og tryk derefter på **Enter**.
- 
-  **BEMÆRK:** For udvalgte produkter kan det være nødvendigt at angive en DriveLock-adgangskode og indtaste BIOS-administratoradgangskoden.
- 
3. Vælg den harddisk, du vil beskytte, og tryk derefter på **enter**.
  4. Vælg **Set DriveLock Master Password** (Indstil hovedadgangskode til Drivelock) eller **Set DriveLock Password** (Indstil DriveLock-adgangskode) (kun udvalgte produkter), og tryk derefter på **Enter**.
  5. Læs advarslen grundigt.
  6. Følg anvisningerne på skærmen for at angive en DriveLock-adgangskode.
  7. Vælg **Main** (Overordnet), vælg **Save Changes and Exit** (Gem ændringer og Afslut), og vælg derefter **Yes** (Ja) for at afslutte Computer Setup.

## Aktivering af DriveLock (kun udvalgte produkter)

For udvalgte produkter skal du følge disse anvisninger for at aktivere DriveLock.

1. Start Computer Setup.
  - Computere eller tabletter med tastaturer:
    1. Sluk for computeren.
    2. Tryk på tænd-/sluk-knappen, og når HP-logoet vises, skal du trykke på **F10** for at åbne Computer Setup.
  - Tabletter uden tastaturer:
    1. Sluk for tabletten.
    2. Tryk på tænd/sluk-knappen og knappen Reducér lydstyrke samtidig, indtil opstartsmenuen vises, og tryk derefter på **F10** for at starte Computer Setup.
2. Vælg **Security** (Sikkerhed), vælg **Hard Drive Utilities** (Harddisk-hjælpeprogrammer) eller **Hard Drive Tools** (harddiskværktøjer) (kun udvalgte produkter), vælg **DriveLock**, og tryk derefter på **Enter**.

---

 **BEMÆRK:** For udvalgte produkter kan det være nødvendigt at indtaste BIOS-administratoradgangskoden, og vælge **Set DriveLock Password** (Indstil DriveLock-adgangskode).

---

3. Vælg den harddisk, du vil beskytte, og tryk derefter på [enter](#).
4. Følg anvisningerne på skærmen for at aktivere DriveLock og angive adgangskoder, når du bliver bedt om det.



---

**BEMÆRK:** For udvalgte produkter kan du blive bedt om at skrive `DriveLock`. Der skelnes mellem store og små bogstaver.

---

5. Vælg **Main** (Overordnet), vælg **Save Changes and Exit** (Gem ændringer og Afslut), og vælg derefter **Yes** (Ja) for at afslutte Computer Setup.

## Deaktivering af DriveLock (kun udvalgte produkter)

1. Start Computer Setup.
  - Computere eller tabletter med tastaturer:
    1. Sluk for computeren.
    2. Tryk på tænd-/sluk-knappen, og når HP-logoet vises, skal du trykke på **F10** for at åbne Computer Setup.
  - Tabletter uden tastaturer:
    1. Sluk for tabletten.
    2. Tryk på tænd/sluk-knappen og knappen Reducér lydstyrke samtidig, indtil opstartsmenuen vises, og tryk derefter på **F10** for at starte Computer Setup.
2. Vælg **Security** (sikkerhed), Vælg **Hard Drive Utilities** (hjælpeprogrammer til harddisk) eller **Hard Drive Tools** (harddiskværktøjer) (kun udvalgte produkter), vælg **DriveLock**, og tryk derefter på [Enter](#).



---

**BEMÆRK:** For udvalgte produkter kan det være nødvendigt at indtaste BIOS-administratoradgangskoden, og vælge **Set DriveLock Password** (Indstil DriveLock-adgangskode).

---

3. Vælg den harddisk, du vil administrere, og tryk derefter på [enter](#).
4. Følg anvisningerne på skærmen for at deaktivere DriveLock.
5. Vælg **Main** (Overordnet), vælg **Save Changes and Exit** (Gem ændringer og Afslut), og vælg derefter **Yes** (Ja) for at afslutte Computer Setup.

## Indtastning af en DriveLock-adgangskode (kun udvalgte produkter)

Kontrollér, at harddisken er indsat i computeren (ikke i en valgfri dockingenhed eller ekstern MultiBay).

Ved prompten **DriveLock Password** (DriveLock-adgangskode) skal du skrive din adgangskode med de taster, du brugte til at indstille adgangskoden og derefter trykke på [enter](#).

Efter tre mislykkede forsøg på at indtaste adgangskoden skal du genstarte computeren og forsøge igen.

## Ændring af en DriveLock-adgangskode (kun udvalgte produkter)

Benyt følgende fremgangsmåde for at ændre en DriveLock-adgangskode i Computer Setup:

1. Sluk for computeren.
2. Tryk på tænd/sluk-knappen.
3. Ved prompten **DriveLock Password** (DriveLock-adgangskode) skal du indtaste den nuværende bruger- eller hovedadgangskode til DriveLock, som du ændrer, trykke på **enter** og derefter trykke på **F10** for at starte Computer Setup.
4. Vælg **Security** (sikkerhed), vælg **Hard Drive Utilities** (Harddisk-hjælpeprogrammer) eller **Hard Drive Tools** (Harddiskværktøjer) (kun udvalgte produkter), vælg **DriveLock**, og tryk derefter på **Enter**.



**BEMÆRK:** For udvalgte produkter kan det være nødvendigt at indtaste BIOS-administratoradgangskoden, og vælge **Set DriveLock Password** (indstil DriveLock-adgangskode).

5. Vælg den harddisk, du vil administrere, og tryk derefter på **enter**.
6. Vælg at ændre adgangskoden, og følg anvisningerne på skærmen til at indtaste adgangskoderne.



**BEMÆRK:** Indstillingen **Change DriveLock Master Password** (Skift hovedadgangskode til DriveLock) er kun synlig, hvis hovedadgangskoden blev oplyst i DriveLock-adgangskodeprompten i trin 3.

7. Hvis du vil afslutte Computer Setup, skal du vælge **Main** (Overordnet), vælge **Save Changes and Exit** (Gem ændringer og afslut) og derefter følge anvisningerne på skærmen.

## Brug af automatisk DriveLock i Computer Setup (kun udvalgte produkter)

I et flerbrugermiljø kan du angive en Automatisk DriveLock-adgangskode. Når Automatisk DriveLock-adgangskoden aktiveret, oprettes der en vilkårlig brugeradgangskode og en DriveLock-hovedadgangskode til dig. Når en bruger skriver adgangskode-legitimationsoplysningerne, bruges samme vilkårlige bruger og DriveLock-hovedadgangskode for at låse drevet op.



**BEMÆRK:** Du skal have en BIOS-administratoradgangskode, før du kan få adgang til Automatisk DriveLock-funktionerne.

## Indtastning af en automatisk DriveLock-adgangskode (kun udvalgte produkter)

Følg nedenstående trin for at aktivere en Automatisk DriveLock-adgangskode i Computer Setup:

1. Tænd for eller genstart computeren, og tryk derefter på **esc**, når meddelelsen "Press the ESC key for Startup Menu" (Tryk på ESC-tasten for opstartsmenuen) vises nederst på skærmen.
2. Tryk på **f10** for at få adgang til Computer Setup.
3. Vælg **Security** (Sikkerhed), vælg **Hard Drive Utilities** (Harddisk-hjælpeprogrammer), vælg **Automatic DriveLock** (Automatisk DriveLock), og tryk derefter på **Enter**.
4. Indtast BIOS-administratoradgangskoden, og tryk derefter på **enter**.
5. Vælg en intern harddisk, og tryk derefter på **Enter**.
6. Læs advarslen. Vælg **YES** (JA) for at fortsætte.
7. Hvis du vil gemme ændringerne og afslutte Computer Setup, skal du vælge ikonet **Save** (Gem) og derefter følge anvisningerne på skærmen.

- eller -

Vælg **Main** (Overordnet), vælg **Save Changes and Exit** (Gem ændringer og Afslut), og tryk derefter på **Enter**.

## Fjernelse af automatisk DriveLock-beskyttelse (kun udvalgte produkter)

Følg nedenstående trin for at fjerne DriveLock-beskyttelsen i Computer Setup:

1. Tænd for eller genstart computeren, og tryk derefter på **esc**, når meddelelsen "Press the ESC key for Startup Menu" (Tryk på ESC-tasten for opstartsmenuen) vises nederst på skærmen.
2. Tryk på **f10** for at få adgang til Computer Setup.
3. Vælg **Security** (Sikkerhed), vælg **Hard Drive Utilities** (Harddisk-hjælpeprogrammer), vælg **Automatic DriveLock** (Automatisk DriveLock), og tryk derefter på **Enter**.
4. Indtast BIOS-administratoradgangskoden, og tryk derefter på **enter**.
5. Vælg en intern harddisk, og tryk derefter på **Enter**.
6. Vælg **Deaktiver beskyttelse**.
7. Hvis du vil gemme ændringerne og afslutte Computer Setup, skal du vælge ikonet **Save** (Gem) og derefter følge anvisningerne på skærmen.

- eller -

Vælg **Main** (Overordnet), vælg **Save Changes and Exit** (Gem ændringer og Afslut), og tryk derefter på **Enter**.

## Brug af antivirussoftware

Når du bruger computeren til at få adgang til mail, et netværk eller internettet, kan du udsætte den for computervirus. Computerviruser kan deaktivere operativsystemet, programmer eller hjælpeprogrammer eller forårsage en unormal funktionsmåde.

Antivirusprogrammer kan spore de fleste viruser, tilintetgøre dem og, i de fleste tilfælde, reparere de skader, de eventuelt har forvoldt. For at yde vedvarende beskyttelse imod nye viruser, skal antivirussoftware holdes opdateret.

Windows Defender er forudinstalleret på din computer. Det anbefales kraftigt, at du fortsat anvender et antivirusprogram for at beskytte din computer fuldt ud.

Åbn HP Support Assistant, hvis du vil have flere oplysninger om computerviruser.

## Brug af firewallsoftware

Firewalls er designet til at forhindre uautoriseret adgang til et system eller netværk. En firewall kan være et program, du installerer på computeren og/eller netværket, eller en løsning baseret på både hardware og software.

Der findes to typer firewalls:

- Værtsbaserede firewalls – software, der kun beskytter den computer, den er installeret på.
- Netværksbaserede firewalls – installeret mellem DSL- eller kabelmodemmet og hjemmenetværket for at beskytte alle computere i netværket.

Når en firewall er installeret på et system, overvåges alle data, der sendes til og fra systemet, og sammenlignes med et sæt brugerdefinerede sikkerhedskriterier. Alle data, der ikke overholder disse kriterier, blokeres.

Computeren eller netværksudstyret har muligvis allerede en firewall installeret. Ellers findes der firewall-softwareløsninger.

 **BEMÆRK:** I visse tilfælde kan en firewall blokere for adgang til internetspil, forstyrre printer- eller fildeling på et netværk eller blokere for uautoriserede filer, der er vedhæftet e-mail. Du kan løse problemet midlertidigt ved at deaktivere din firewall, udføre den ønskede opgave, og derefter aktivere din firewall igen. Hvis du vil løse problemet permanent, skal du genkonfigurere firewall'en.

## Installation af kritiske sikkerhedsopdateringer

 **FORSIGTIG:** Microsoft® udsender meddelelser vedrørende vigtige opdateringer. For at beskytte computeren mod brud på sikkerheden og computervirusser bør du installere de kritiske opdateringer fra Microsoft, så snart du får besked om dem.

Du kan også vælge, hvornår opdateringer installeres automatisk. Indtast `kontrolpanel` i søgefeltet på proceslinjen, og vælg derefter **Kontrolpanel** for at ændre indstillingerne. Tryk på **System og sikkerhed**, tryk på **Windows Update**, tryk på **Skift indstillinger**, og følg derefter vejledningen på skærmen.

## Brug af HP Client Security (kun udvalgte produkter)

HP Client Security software er forudinstalleret på din computer. Denne software kan anvendes via ikonet HP Client Security yderst til højre på proceslinjen eller Windows Kontrolpanel. Det indeholder sikkerhedsfunktioner, der hjælper med at beskytte imod uautoriseret adgang til computeren, netværk og kritiske data. Yderligere oplysninger finder du i hjælpen til HP Client Security software.

## Brug af HP Touchpoint Manager (kun udvalgte produkter)

HP Touchpoint Manager er en skybaseret IT-løsning, der gør det muligt for virksomheder at administrere og beskytte deres aktiver effektivt og sikkert. HP Touchpoint Manager hjælper med at beskytte enheder mod malware og andre angreb, overvåger enhedernes sundhed og giver kunderne mulighed for at reducere tidsforbruget ved løsning af enheds- og sikkerhedsproblemer for slutbrugeren. Kunderne kan hurtigt downloade og installere softwaren, hvilket er meget omkostningseffektivt i forhold til traditionelle interne løsninger. Se <http://www.hptouchpointmanager.com> for at få flere oplysninger.

## Installation af et valgfrit sikkerhedskabel (kun udvalgte produkter)

 **BEMÆRK:** Et sikkerhedskabel er designet til at fungere præventivt, men det forhindrer muligvis ikke, at computeren bliver udsat for hærværk eller bliver stjålet.

 **BEMÆRK:** Stikket til sikkerhedskablet på din computer kan se lidt anderledes ud end vist i illustrationen i dette afsnit.

1. Før sikkerhedskablet rundt om en fastgjort genstand.
2. Sæt nøglen **(1)** i kabellåsen **(2)**.
3. Sæt kabellåsen i sikkerhedskabelstikket på computeren **(3)**, og lås derefter kabellåsen med nøglen.

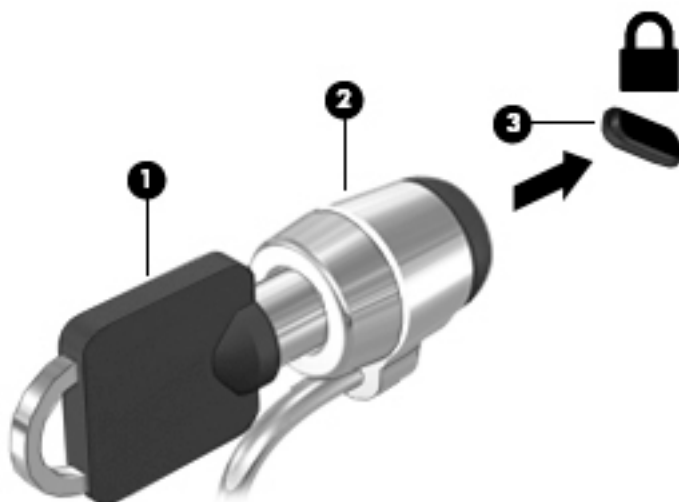

## Brug af en fingeraftryklæser (kun udvalgte produkter)

Integrerede fingeraftryklæsere er tilgængelige på udvalgte produkter. For at kunne bruge fingeraftryklæseren skal du registrere dine fingeraftryk i HP Client Security Credential Manager. Se hjælpen til HP Client Security-softwaren.

Når du har registreret dit fingeraftryk i Credential Manager, kan du bruge Password Manager i HP Client Security til at opbevare og udfylde dine brugernavne og adgangskoder på understøttede websteder og i understøttede programmer.

### Sådan finder du fingeraftryklæseren

Fingeraftryklæseren er en lille metalsensor, der er placeret et af følgende steder i computeren:

- Nær bunden af TouchPad'en
- Til højre på tastaturet
- Øverst til højre på skærmen
- I venstre side af skærmen

Afhængigt af produktet kan læseren vende vandret eller lodret. Begge retninger kræver, at du kører fingeren vinkelret på metalsensoren.

## 8 Vedligeholdelse

Det er vigtigt at udføre regelmæssig vedligeholdelse for at bevare computeren i optimal tilstand. Dette kapitel forklarer, hvordan du bruger værktøjer som Diskdefragmentering og Diskoprydning. Dette kapitel indeholder desuden en vejledning til opdatering af programmer og drivere, trin til at rense computeren og gode råd om at rejse med (eller forsende) computeren.

### Forbedring af ydeevnen

Ved at udføre regelmæssige vedligeholdelsesopgaver ved brug af værktøjer som Diskdefragmentering og Diskoprydning kan du forbedre computerens ydelse.

### Brug af Diskdefragmentering

HP anbefaler brug af Diskdefragmentering til at defragmentere harddisken mindst én gang om måneden.



**BEMÆRK:** Det er ikke nødvendigt at køre diskdefragmentering på SSD-drev.

Sådan kører du Diskdefragmentering:

1. Slut computeren til vekselstrøm.
2. Skriv `defragmenter` i søgefeltet på værktøjslinjen, og vælg derefter **Defragmenter og optimer dine drev**.
3. Følg anvisningerne på skærmen.

Du kan finde yderligere oplysninger i hjælpeprogrammet til programmet Diskdefragmentering.

### Brug af Diskoprydning

Brug Diskoprydning til at gennemse harddisken for unødvendige filer, som du uden risiko kan slette og derved frigøre diskplads, så computeren kører mere effektivt.

Sådan kører du Diskoprydning:

1. Skriv `disk` i søgefeltet på værktøjslinjen, og vælg derefter **Frigør diskplads ved at slette unødvendige filer** eller **Afinstaller programmer for at frigøre diskplads**.
2. Følg anvisningerne på skærmen.

### Brug af HP 3D DriveGuard (kun udvalgte produkter)

HP 3D DriveGuard beskytter harddisken ved at parkere drevet og standse dataanmodninger i følgende situationer:

- Du taber computeren.
- Du flytter computeren med skærmen lukket, mens computeren kører på batteristrøm.

Kort tid efter én af disse hændelser returnerer HP 3D DriveGuard harddisken til normal drift.



**BEMÆRK:** Kun interne harddiske er beskyttet af HP 3D DriveGuard. En harddisk, der er installeret i en valgfri dockingenhed eller er sluttet til en USB-port, er ikke beskyttet med HP 3D DriveGuard.



 **BEMÆRK:** Fordi SSD-drev (solid-state drive) ikke har bevægelige dele, er HP 3D DriveGuard ikke nødvendigt for disse drev.

---

Flere oplysninger findes i hjælpen til HP 3D DriveGuard-softwaren.

## Identifikation af status for HP 3D DriveGuard

Lysdioden for harddisken på computeren skifter farve for at angive, at drevet i et rum til primær harddisk og/eller drevet i et rum til sekundær harddisk (kun udvalgte produkter) er parkeret. Brug ikonet i meddelelsesområdet længst til højre på proceslinjen på Windows-skrivebordet for at konstatere, om et drev i øjeblikket er beskyttet, eller om det er parkeret.

## Opdatering af programmer og drivere

HP anbefaler, at du opdaterer dine programmer og drivere regelmæssigt. Opdateringer kan løse problemer og hente nye funktioner og muligheder til din computer. Det er f.eks. ikke sikkert, at ældre grafikkomponenter fungerer godt sammen med de nyeste spilprogrammer. Uden den nyeste driver får du ikke mest muligt ud af dit udstyr.

Gå til <http://www.hp.com/support> for at downloade de seneste versioner af HP-programmer og -drivere. Du kan også registrere dig, så du automatisk modtager meddelelser, så snart der er tilgængelige opdateringer.

Hvis du vil opdatere dine programmer og drivere, skal du følge disse anvisninger:

1. Skriv `support` i søgefeltet på værktøjslinjen, og vælg appen **HP Support Assistant**.  
– eller –  
Klik på ikonet med spørgsmålstegnet på værktøjslinjen.
2. Vælg **Min PC**, vælg fanen **Opdateringer**, og vælg derefter **Søg efter opdateringer og meddelelser**.
3. Følg anvisningerne på skærmen.

## Rengøring af computeren

Brug følgende produkter for sikker rengøring af din computer:

- Dimethylbenzylammoniumchlorid 0,3 % maks. koncentration (f.eks. engangsklude, der leveres i mange forskellige mærker)
- Ruderens uden alkohol
- Blanding af vand og mild sæbe
- Tør rengøringsklud af mikrofiber eller vaskeskind (oliefri antistatisk klud)
- Antistatiske rengøringsklude af tekstil

 **FORSIGTIG:** Undgå stærke rengøringsmidler, der kan forårsage permanente skader på computeren. Hvis du ikke er sikker på, at et rengøringsprodukt er sikkert for din computer, skal du kontrollere produktets indhold for at sikre, at ingredienser såsom sprit, acetone, ammoniumchlorid, methylenchlorid og kulbrinter ikke er inkluderet i produktet.

---

Fibermaterialer, som f.eks. papirhåndklæder, kan ridse computeren. Efterhånden kan snavs og rester fra rengøringsmidler sidde fast i revnerne.

## Rengøringsprocedurer

Følg procedurerne i dette afsnit til at rengøre din computer på sikker vis.

---

**⚠ ADVARSEL!** For at undgå elektrisk stød eller beskadigelse af komponenter må du ikke forsøge at rense din computer, mens den er tændt.

1. Sluk for computeren.
2. Afbryd strømmen.
3. Afbryd alle tændte eksterne enheder.

**⚠ FORSIGTIG:** For at forhindre beskadigelse af indvendige komponenter må rengøringsmidler eller -væsker ikke sprøjtes direkte på en hvilken som helst computeroverflade. Hvis der drypper væsker ned på overfladen, kan det permanent beskadige de indvendige komponenter.

---

## Rengøring af skærmen

Tør skærmen forsigtigt af ved brug af en blød, fnugfri klud, som er vædet med en ruderens uden alkohol. Sørg for, at skærmen er tør, før du lukker computeren.

## Rengøring af siderne og låget

Du kan rengøre siderne og låget med en blød mikrofiberklud eller et vaskeskind fugtet med en af de tidligere angivne rengøringsopløsninger eller med en passende engangsklud.

**📝 BEMÆRK:** Brug en cirkelbevægelse, når du rengør computerens låg, for at gøre det nemmere at fjerne snavs og fnug.

---

## Rengøring af TouchPad'en, tastaturet eller musen (kun udvalgte produkter)

**⚠ ADVARSEL!** Du bør ikke bruge et støvsugertilbehør til at rense tastaturet, da det indebærer risiko for elektrisk stød eller skader på interne komponenter. En støvsuger kan overføre husholdningsstøv og lignende til tastaturets overflade.

**⚠ FORSIGTIG:** For at undgå at beskadige interne komponenter må du ikke lade væsker dryppe ned mellem tasterne.

---

- Du kan rengøre TouchPad, tastatur og mus med en blød mikrofiberklud eller et vaskeskind fugtet med en af de tidligere angivne rengøringsopløsninger eller med en passende engangsklud.
- Brug en tryklftsbeholder med forlængerrør for at undgå, at tasterne sætter sig fast og for at fjerne støv, fnug og partikler fra tastaturet.

## Rejse med eller forsendelse af din computer

Hvis du er nødt til at rejse med eller sende din computer, er der her nogle tips til at sikre dit udstyr.

- Forbered computeren til transport eller forsendelse:
  - Sikkerhedskopier dine oplysninger til et eksternt drev.
  - Fjern alle diske og alle eksterne mediekort, f.eks. hukommelseskort.
  - Sluk for alt eksternt udstyr, og kobl det derefter fra.
  - Luk computeren ned.
- Medbring en sikkerhedskopi af dine data. Opbevar sikkerhedskopien et andet sted end computeren.
- Bær computeren som håndbagage, hvis du skal ud at flyve. Undgå at checke den ind med resten af bagagen.

---

**⚠ FORSIGTIG:** Undgå at udsætte et drev for magnetfelter. Sikkerhedsudstyr med magnetfelter omfatter de metaldetektorer, du går igennem i lufthavne, samt sikkerhedsstave. Transportbånd i lufthavne og lignende sikkerhedsanordninger, der kontrollerer håndbagage, bruger røntgenstråler i stedet for magnetisme og beskadiger ikke drev.

---

- Hvis du har tænkt dig at anvende computeren under en flyrejse, skal du lytte til flypersonalets anvisninger om, hvornår du må bruge din computer. Flyselskabet skal give tilladelse til brug af computere om bord på flyet.
- Hvis du skal sende computeren eller et drev, skal du bruge passende, beskyttende emballage, og pakken skal mærkes "FORSIGTIG!".
- Brug af trådløse enheder kan være begrænset i visse omgivelser. Sådanne begrænsninger kan gælde om bord på fly, på hospitaler, i nærheden af sprængstoffer og på risikofyldte steder. Spørg om tilladelse, hvis du er usikker på, hvad praksis er for anvendelse af en trådløs enhed på din computer, før du tænder for den.
- Du bør følge disse forslag, når du rejser i udlandet:
  - Kontrollér de computerrelaterede toldregler for hvert land/område, du rejser til.
  - Undersøg kravene til netledninger og adaptere for alle de lande/områder, hvor du har tænkt dig at anvende computeren. Spænding, frekvens og stikstørrelser varierer.

---

**⚠ ADVARSEL!** Hvis du vil mindske risikoen for elektrisk stød, brand eller beskadigelse af udstyret, må du ikke forsøge at tilføre computeren strøm med en spændingsomformer af den type, der sælges til husholdningsudstyr.

---

## 9 Sikkerhedskopiering og gendannelse

Dette kapitel indeholder oplysninger om følgende processer. Oplysningerne i dette kapitel er standardprocedure for de fleste produkter.

- Oprettelse af gendannelsesmedier og sikkerhedskopier
- Gendannelse og genoprettelse af systemet

Se appen HP Support Assistant, hvis du vil have flere oplysninger.

▲ Skriv `support` i søgefeltet på proceslinjen, og vælg appen **HP Support Assistant**.

– eller –

Klik på spørgsmålstegnikonet på proceslinjen.

 **VIGTIGT:** Hvis du udfører gendannelsesprocedurer på en tablet, skal tablettens batteri være mindst 70 % opladet, før du begynder gendannelsesprocessen.

**VIGTIGT:** Hvis der er tale om en tablet med et aftageligt tastatur, skal du slutte tastaturet til tastaturdocken, før du starter en gendannelsesproces.

### Oprettelse af gendannelsesmedier og sikkerhedskopier

Følgende metoder til oprettelse af gendannelsesmedie og sikkerhedskopier findes kun på udvalgte produkter. Vælg den metode, der er mulig i henhold til din computermodel.

- Brug HP Recovery Manager til at oprette HP gendannelsesmedier, når du har konfigureret computeren. I dette trin oprettes der en sikkerhedskopi af HP gendannelsespartitionen på computeren. Sikkerhedskopien kan bruges til at geninstallere det oprindelige operativsystem i tilfælde, hvor harddisken er ødelagt eller er blevet udskiftet. Oplysninger om oprettelse af genoprettelsesmedier finder du i [Oprettelse af HP gendannelsesmedie \(kun udvalgte produkter\) på side 58](#). Du finder oplysninger om tilgængelige indstillinger for genoprettelse ved hjælp af genoprettelsesmedier i [Brug af Windows-værktøjer på side 59](#)
- Brug Windows-værktøjer til at oprette punkter for systemgendannelse og oprette sikkerhedskopier af personlige oplysninger.

Se [Genoprettelse ved brug af HP Recovery Manager på side 60](#) for at få flere oplysninger.

 **BEMÆRK:** Hvis lagerpladsen er på 32 GB eller mindre, er Microsoft Systemgendannelse som standard deaktiveret.

### Oprettelse af HP gendannelsesmedie (kun udvalgte produkter)

Kontrollér om muligt tilstedeværelsen af Windows-partitionen og Recovery-partitionen. I menuen **Start** skal du klikke på **Stifinder** og derefter vælge **Denne computer**.

- Hvis din computer ikke viser Windows-partitionen og gendannelsespartitionen, kan du hente gendannelsesmedie til dit system fra support. Se brochuren *Worldwide Telephone Numbers* (Telefonnumre verden over), som fulgte med computeren. Du kan også finde kontaktoplysninger på HP's websted. Gå til <http://www.hp.com/support>, vælg dit land eller region, og følg anvisningerne på skærmen.

Du kan bruge Windows-værktøjer til at oprette punkter for systemgendannelse og oprette sikkerhedskopier af personlige oplysninger. Se [Brug af Windows-værktøjer på side 59](#).

- Hvis din computer viser gendannelsespartitionen og Windows-partitionen, kan du bruge HP Recovery Manager til at oprette genoprettelsesmediet, efter du har opsat computeren. HP gendannelsesmediet kan bruges til at udføre en systemgenoprettelse, hvis harddisken bliver ødelagt. Systemgendannelse geninstallerer det oprindelige operativsystem og de softwareprogrammer, der blev installeret fra fabrikken, og konfigurerer derefter indstillingerne for programmerne. HP gendannelsesmedie kan også bruges til at tilpasse systemet eller genoprette fabriksbilledet hvis du udskifter harddisken.
  - Der kan kun oprettes et sæt genoprettelsesmedier. Pas godt på disse genoprettelsesværktøjer, og opbevar dem et sikkert sted.
  - HP Recovery Manager undersøger computeren og fastsætter den påkrævede lagerkapacitet for det medie, som skal bruges.
  - Hvis du vil oprette genoprettelsesdiske, skal din computer være udstyret med et optisk drev med dvd-skrivefunktionalitet, og du skal kun bruge dvd-r-, dvd+r-, dvd-r dl- og dvd+r dl-diske af høj kvalitet. Brug ikke genskrivbare diske, f.eks. cd±rw, dvd±rw og double-layer dvd±rw- eller bd-re (genskrivbare Blu-ray) diske. De er ikke kompatible med HP Recovery Manager-softwaren. Du kan også bruge et tomt USB-flashdrev af høj kvalitet.
  - Hvis din computer ikke har et integreret optisk drev med dvd-skrivefunktioner, men du ønsker at oprette et gendannelsesmedie på dvd, kan du bruge et eksternt optisk drev (købes separat) til at oprette gendannelsesdiske. Hvis du bruger et eksternt optisk drev, skal det tilsluttes direkte til en USB-port på computeren. Drevet kan ikke tilsluttes en USB-port på en ekstern enhed, f.eks. en USB-hub. Hvis du ikke selv kan oprette dvd-medier, kan du få gendannelsesdiske til din computer fra HP. Se brochuren *Worldwide Telephone Numbers* (Telefonnumre verden over), som fulgte med computeren. Du kan også finde kontaktoplysninger på HP's websted. Gå til <http://www.hp.com/support>, vælg dit land eller region, og følg anvisningerne på skærmen.
  - Kontroller, at computeren er tilsluttet vekselstrøm, før du begynder at oprette genoprettelsesmediet.
  - Oprettelsesprocessen kan vare over en time. Afbryd ikke oprettelsesprocessen.
  - Hvis det er nødvendigt, kan du afslutte programmet, før du er færdig med at oprette alle genoprettelses-dvd'er. HP Recovery Manager afslutter brænding af den aktuelle dvd. Næste gang du åbner HP Recovery Manager, vil du blive spurgt om du ønsker at fortsætte.

For at oprette HP genoprettelsesmedier:

---

 **VIGTIGT:** Hvis der er tale om en tablet med et aftageligt tastatur, skal du tilslutte tastaturet til tastatur-docken, før du følger disse trin.

---

1. Skriv `gendannelse` i søgefeltet på proceslinjen, og vælg derefter **HP Recovery Manager**.
2. Vælg **Opret gendannelsesmedie**, og følg derefter anvisningerne på skærmen.

Se [Genoprettelse ved brug af HP Recovery Manager på side 60](#), hvis du nogensinde får brug for at gendanne systemet.

## Brug af Windows-værktøjer

Du kan oprette genoprettelsesmediet, punkter for systemgendannelse og sikkerhedskopier af personlige oplysninger ved hjælp af Windows-værktøjerne.

---

 **BEMÆRK:** Hvis lagerplads er 32 GB eller mindre, er Microsoft systemgendannelse som standard deaktiveret.

---

Se appen Kom godt i gang for at få yderligere oplysninger og se flere trin.

- ▲ Vælg knappen **Start**, og vælg derefter appen **Kom godt i gang**.

## Sikkerhedskopiering og gendannelse

Der er flere muligheder for at genoprette systemet. Vælg den metode, der passer bedst til din situation og ekspertiseniveau:

 **VIGTIGT:** Ikke alle metoder er tilgængelige for alle produkter.

- Windows tilbyder flere muligheder for at gendanne fra backup, opdatere computeren og nulstille computeren til dens oprindelige tilstand. Se appen Kom godt i gang for at få yderligere oplysninger.
  - ▲ Vælg knappen **Start**, og vælg derefter appen **Kom godt i gang**.
- Hvis du har brug for at afhjælpe et problem med et forudinstalleret program eller en forudinstalleret driver, skal du bruge indstillingen Geninstaller drivere og/eller programmer (kun udvalgte produkter) i HP Recovery Manager til at geninstallere de individuelle programmer eller drivere.
  - ▲ Skriv *gendannelse* i søgefeltet på proceslinjen, vælg **HP Recovery Manager**, vælg derefter **Geninstaller drivere og/eller programmer**, og følg dernæst anvisningerne på skærmen.
- Hvis du ønsker at gendanne Windows-partitionen til det oprindelige indhold fra fabrikken, kan du benytte indstillingen Systemgenoprettelse fra HP-gendannelsespartitionen (kun udvalgte produkter) eller bruge HP-gendannelsesmediet. Se [Genoprettelse ved brug af HP Recovery Manager på side 60](#) for at få flere oplysninger. Se [Oprettelse af HP gendannelsesmedie \(kun udvalgte produkter\) på side 58](#), hvis du ikke allerede har oprettet genoprettelsesmedier.
- Hvis du på udvalgte produkter ønsker at gendanne computerens oprindelige fabrikspartition og -indhold, eller hvis du har udskiftet harddisken, kan du bruge indstillingen Nulstilling til fabriksindstillinger i HP-gendannelsesmediet. Se [Genoprettelse ved brug af HP Recovery Manager på side 60](#) for at få flere oplysninger.
- Hvis du på udvalgte produkter vil fjerne gendannelsespartitionen for at få mere plads på harddisken, kan du i HP Recovery Manager vælge indstillingen Opret gendannelsespartition.

Se [Fjernelse af HP gendannelsespartitionen \(kun udvalgte produkter\) på side 62](#) for at få flere oplysninger.

## Genoprettelse ved brug af HP Recovery Manager

HP Recovery Manager-softwaren gør det muligt at gendanne computeren til dens oprindelige fabrikstilstand ved hjælp af det HP-gendannelsesmedie, som du enten selv har oprettet eller har modtaget fra HP, eller ved hjælp af HP gendannelsespartitionen (kun udvalgte produkter). Se [Oprettelse af HP gendannelsesmedie \(kun udvalgte produkter\) på side 58](#), hvis du ikke allerede har oprettet genoprettelsesmedier

### Hvad du skal vide, før du starter

- HP Recovery Manager genopretter kun software, der er installeret fra fabrikken. Software, der ikke er leveret sammen med denne computer, skal enten downloades fra producentens websted eller geninstalleres fra det medie, producenten har leveret.

 **VIGTIGT:** Genoprettelse via HP Recovery Manager skal bruges som sidste forsøg på at løse problemer.

- Der skal bruges HP gendannelsesmedie, hvis der er fejl på computerens harddisk. Se [Oprettelse af HP gendannelsesmedie \(kun udvalgte produkter\) på side 58](#), hvis du ikke allerede har oprettet genoprettelsesmedier

- Du skal bruge HP-gendannelsesmediet for at kunne bruge indstillingen Fabriksnulstilling (kun udvalgte produkter). Se [Oprettelse af HP gendannelsesmedie \(kun udvalgte produkter\) på side 58](#), hvis du ikke allerede har oprettet genoprettelsesmedie.
- Hvis din computer ikke tillader oprettelse af HP gendannelsesmedie, eller hvis HP gendannelsesmedie ikke fungerer, kan du hente genoprettelsesmedie til dit system fra support. Se brochuren *Worldwide Telephone Numbers* (Telefonnumre verden over), som fulgte med computeren. Du kan også finde kontaktoplysninger på HP's websted. Gå til <http://www.hp.com/support>, vælg dit land eller region, og følg anvisningerne på skærmen.

 **VIGTIGT:** HP Recovery Manager sikkerhedskopierer ikke automatisk dine personlige data. Før du starter genoprettelse, skal du sikkerhedskopiere alle personlige data, du vil bevare.

Hvis du bruger HP gendannelsesmedie, kan du vælge blandt følgende gendannelsesmuligheder:

 **BEMÆRK:** Når du starter gendannelsesprocessen, vises der kun de indstillinger, der er tilgængelige for din computer.

- Systemgenoprettelse – geninstallerer det oprindelige operativsystem, og konfigurerer derefter indstillingerne for de programmer, der blev installeret fra fabrikken.
- Nulstil til fabriksindstillinger – gendanner computeren til den oprindelige fabriksstilstand ved at slette alle oplysninger fra harddisken og genoprette partitionerne. Derefter geninstallerer den operativsystemet og den software, der blev installeret fra fabrikken.

HP-gendannelsespartitionen (kun udvalgte produkter) giver kun mulighed for systemgenoprettelse.

## Brug af HP gendannelsespartitionen (kun udvalgte produkter)

Med HP gendannelsespartitionen kan du udføre en systemgenoprettelse uden brug af gendannelsesdiske eller et USB-gendannelsesflashdrev. Denne type genoprettelse kan kun bruges, hvis harddisken stadig fungerer.

Sådan startes HP Recovery Manager fra HP Recovery-partitionen:

 **VIGTIGT:** For tabletter med et aftageligt tastatur skal du slutte tastaturet til tastatur-docken, før du følger disse trin (kun udvalgte produkter).

1. Skriv *gendannelse* i søgefeltet på proceslinjen, vælg **Recovery Manager**, og vælg derefter **HP-genoprettelsesmiljø**.

– eller –

For computere eller tabletter med tilsluttet tastatur skal du trykke på **f11**, når computeren genstarter, eller trykke på **f11** og holde den nede, mens du trykker på tænd/sluk-knappen.

Tabletter uden tastatur:

Tænd eller genstart tabletten, og tryk derefter hurtigt på knappen Reducér lydstyrke, og hold den nede. Vælg derefter **f11**.

– eller –

Tænd eller genstart tabletten, og tryk hurtigt på Windows-knappen, og hold den nede. Vælg derefter **f11**.

2. Vælg **Fejlfinding** i menuen med startindstillinger.
3. Vælg **Recovery Manager**, og følg derefter anvisningerne på skærmen.

## Brug af HP genoprettelsesmedier til genoprettelse

Du kan bruge HP Recovery-medier for at genoprette det oprindelige system. Du kan bruge denne metode, hvis dit system ikke har en HP Recovery-partition, eller hvis harddisken ikke virker korrekt.

1. Sikkerhedskopier alle personlige filer, hvis det er muligt.
2. Indsæt HP gendannelsesmediet, og genstart computeren.



**BEMÆRK:** Hvis computeren ikke automatisk genstarter i HP Recovery Manager, skal computerens starttrækkefølge ændres. Se [Ændring af opstartstrækkefølgen for computeren på side 62](#).

3. Følg anvisningerne på skærmen.

## Ændring af opstartstrækkefølgen for computeren

Hvis computeren ikke genstarter i HP Recovery Manager, kan du ændre computerens opstartsrækkefølge, som er den rækkefølge, enhederne er anført i BIOS, hvor computeren søger efter startoplysninger. Du kan ændre valget til et optisk drev eller et USB-flashdrev.

Sådan ændres starttrækkefølgen:



**VIGTIGT:** Hvis der er tale om en tablet med et aftageligt tastatur, skal du tilslutte tastaturet til tastaturdocken, før du følger disse trin.

1. Indsæt HP gendannelsesmedie.
2. Få adgang til BIOS:

For computere eller tabletter med tilsluttede tastaturer:

- ▲ Tænd eller genstart computeren eller tabletten, tryk hurtigt på **esc**, og tryk derefter på **f9** for startindstillinger.

Tabletter uden tastatur:

- ▲ Tænd eller genstart tabletten, og tryk derefter hurtigt på knappen Reducér lydstyrke, og hold den nede. Vælg derefter **f9**.

– eller –

Tænd eller genstart tabletten, og tryk hurtigt på Windows-knappen, og hold den nede. Vælg derefter **f9**.

3. Vælg det optiske drev eller USB-flashdrev, du vil starte fra.
4. Følg anvisningerne på skærmen.

## Fjernelse af HP gendannelsespartitionen (kun udvalgte produkter)

HP Recovery Manager-softwaren giver dig mulighed for at fjerne HP gendannelsespartitionen for at frigøre plads på harddisken.



**VIGTIGT:** Efter du har fjernet HP gendannelsespartitionen, vil du ikke kunne udføre en systemgenoprettelse eller oprette HP gendannelsesmediet fra HP gendannelsespartitionen. Så før du fjerner gendannelsespartitionen, skal du oprette HP genoprettelsesmediet. Se [Oprettelse af HP gendannelsesmedie \(kun udvalgte produkter\) på side 58](#).



**BEMÆRK:** Indstillingen Opret genoprettelsespartition er kun tilgængelig på produkter, der understøtter denne funktion.

Følg disse trin for at fjerne HP gendannelsespartitionen:



1. Skriv `gendannelse` i søgefeltet på proceslinjen, og vælg derefter **HP Recovery Manager**.
2. Vælg **Opret gendannelsespartition**, og følg anvisningerne på skærmen.

---

# 10 Computer Setup (BIOS), TPM, og HP Sure Start

## Brug af Computer Setup

Computer Setup eller BIOS (Basic Input/Output System) styrer kommunikation mellem alle systemets input- og outputenheder (som f.eks. diskdrev, skærm, tastatur, mus og printer). Computer Setup indeholder indstillinger for de typer af enheder, der er installeret, startrækkefølgen for computeren og omfanget af systemhukommelse og udvidet hukommelse.

 **BEMÆRK:** Vær særlig omhyggelig, når du foretager ændringer i Computer Setup. Fejl kan forhindre computeren i at fungere korrekt.

---

## Start af Computer Setup

 **BEMÆRK:** Et eksternt tastatur eller en ekstern mus, som er tilsluttet via USB, kan kun anvendes i Computer Setup, hvis USB-bagudkompatibel understøttelse er aktiveret.

---

Hvis du vil starte Computer Setup, skal du følge disse trin:

- ▲ Start Computer Setup.
  - Computere eller tabletter med tastaturer:
    - ▲ Tænd eller genstart computeren, og når HP-logoet vises, skal du trykke på **F10** for at åbne Computer Setup.
  - Tabletter uden tastaturer:
    - ▲ Sluk for tabletten. Tryk på tænd/sluk-knappen og knappen Reducér lydstyrke samtidig, indtil opstartsmenuen vises, og tryk derefter på **F10** for at starte Computer Setup.

## Navigering og valg i Computer Setup

- Du vælger en menu eller et menupunkt ved hjælp af tasten **tab** og piletasterne på tastaturet og derefter ved at trykke på **enter** eller ved at vælge emnet ved hjælp af et pegeredskab.

 **BEMÆRK:** På tabletter uden tastaturer kan du bruge din finger til at foretage valg.

---

- For at rulle op og ned skal du vælge Pil op eller Pil ned i øverste højre hjørne af skærmen eller bruge Pil op- eller Pil ned-tasten på tastaturet.
- Hvis du vil lukke åbne dialogbokse og vende tilbage til hovedskærmbilledet i Computer Setup, skal du trykke på **esc**, og derefter følge anvisningerne på skærmen.

Benyt en af følgende fremgangsmåder for at afslutte menuerne i Computer Setup:

- Sådan afslutter du menuerne i Computer Setup uden at gemme dine ændringer:

Vælg ikonet **Exit** (Luk) i nederste højre hjørne på skærmen, og følg derefter instruktionerne på skærmen.

- eller -

Vælg **Main** (Overordnet), vælg **Ignore Changes and Exit** (Ignorer ændringer og Afslut), og tryk derefter på [enter](#).

- Sådan gemmer du dine ændringer og afslutter menuerne i Computer Setup:

Vælg ikonet **Save** (Gem) i nederste højre hjørne på skærmen, og følg derefter instruktionerne på skærmen.

- eller -

Vælg **Main** (Overordnet), vælg **Save Changes and Exit** (Gem ændringer og Afslut), og tryk derefter på [enter](#).

Ændringerne træder i kraft, når computeren genstartes.

## Gendannelse af fabriksindstillinger i Computer Setup



**BEMÆRK:** Gendannelse af standardindstillinger ændrer ikke harddiskens tilstand.

Følg disse trin for at gendanne alle indstillinger i Computer Setup til de fabriksindstillede værdier:

1. Start Computer Setup. Se [Start af Computer Setup på side 64](#).
2. Vælg **Main** (Overordnet), og vælg derefter **Apply Factory Defaults and Exit** (Anvend standardindstillinger og afslut).



**BEMÆRK:** På udvalgte produkter kan valgmulighederne vise **Gendan standarder** i stedet for **Anvend fabrikkens standardindstillinger og afslut**.

3. Følg anvisningerne på skærmen.
4. Hvis du vil gemme ændringerne og afslutte, skal du vælge ikonet **Save** (Gem) i nederste højre hjørne på skærmen, og følg derefter anvisningerne på skærmen.

- eller -

Vælg **Main** (Overordnet), vælg **Save Changes and Exit** (Gem ændringer og Afslut), og tryk derefter på [enter](#).

Ændringerne træder i kraft, når computeren genstartes.



**BEMÆRK:** Din adgangskode- og sikkerhedsindstillinger ændres ikke, når du gendanner fabriksindstillingerne.

## Opdatering af BIOS

Opdaterede versioner til BIOS kan være tilgængelige på HP's websted.

De fleste BIOS-opdateringer på HP's websted er pakket i komprimerede filer, der kaldes *SoftPaqs*.

Visse download-pakker indeholder en fil med navnet Readme.txt, som indeholder oplysninger om installation af filen og fejlfinding.

## Sådan fastslår du BIOS-versionen

For at kunne beslutte, om du behøver at opdatere Computer Setup (BIOS), skal du først fastslå BIOS-versionen på computeren.

Du kan få adgang til oplysninger om BIOS-versionen (også kaldet *ROM-dato* og *System-BIOS*) ved at trykke på **fn+esc** (hvis du allerede er i Windows) eller ved at bruge Computer Setup.

1. Start Computer Setup. Se [Start af Computer Setup på side 64](#).
2. Vælg **Main** (Overordnet), og vælg derefter **System Information** (Systemoplysninger).
3. Hvis du vil afslutte Computer Setup uden at gemme dine ændringer, skal du vælge ikonet **Exit** (Afslut) i nederste højre hjørne af skærmen og derefter følge anvisningerne på skærmen.

- eller -

Vælg **Main** (Overordnet), vælg **Ignore Changes and Exit** (Ignorer ændringer og Afslut), og tryk derefter på **enter**.

Se [Download af en BIOS-opdatering på side 66](#), hvis du vil undersøge, om der er nyere BIOS-versioner.

## Download af en BIOS-opdatering

 **FORSIGTIG:** Hvis du vil undgå at beskadige computeren, eller at installationen mislykkes, må du kun downloade og installere en BIOS-opdatering, når computeren er sluttet til en pålidelig, ekstern strømkilde vha. vekselstrømsadapteren. Undlad at downloade eller installere en BIOS-opdatering, mens computeren kører på batteri, er sat i en dockingenhed eller tilsluttet en valgfri strømkilde. Følg nedenstående anvisninger ved download og installation:

Undlad at afbryde strømmen på computeren ved at tage netledningen ud af stikkontakten.

Undlad at lukke computeren ned eller starte slumretilstand.

Undlad at indsætte, fjerne, tilslutte eller frakoble enheder, kabler eller ledninger.

1. Skriv `support` i søgefeltet på proceslinjen, og vælg appen HP Support Assistant .  
- eller -  
Vælg spørgsmålstegnikonet på proceslinjen.
2. Vælg **Updates** (Opdateringer), og vælg derefter **Check for updates and messages** (Søg efter opdateringer og meddelelser).
3. Følg anvisningerne på skærmen.
4. Følg disse trin i download-området:
  - a. Identificér den nyeste BIOS-opdatering og sammenlign den med den BIOS-version, der aktuelt er installeret på computeren. Noter datoen, navnet eller anden identifikator. Du kan få brug for disse oplysninger til at finde opdateringen senere, når den er blevet downloadet til din harddisk.
  - b. Følg anvisningerne på skærmen for at downloade dit valg til harddisken.  
  
Notér stien til den placering på harddisken, som BIOS-opdateringen downloades til. Du får brug for denne sti, når du er klar til at installere opdateringen.



**BEMÆRK:** Hvis du slutter computeren til et netværk, skal du rådføre dig med netværksadministratoren, før du installerer softwareopdateringer, især system-BIOS-opdateringer.

BIOS-installationsprocedurer varierer. Følg eventuelle anvisninger på skærmen, når du er færdig med at downloade. Hvis der ikke vises anvisninger, skal du benytte følgende fremgangsmåde:

1. Skriv `fil` i søgefeltet på proceslinjen, og vælg derefter **Stifinder**.
2. Vælg harddiskbetegnelsen. Harddiskbetegnelsen er som regel Lokal disk (C:).
3. Følg den sti på harddisken, som du noterede tidligere, og åbn den mappe, som indeholder opdateringen.
4. Dobbeltklik på filen med filtypenavnet `.exe` (f.eks. `filnavn.exe`).  
Installationen af BIOS begynder.
5. Udfør installationen ved at følge anvisningerne på skærmen.

---

 **BEMÆRK:** Når der på skærmen vises en meddelelse om, at installationen er udført, kan du slette den downloadede fil fra harddisken.

---

## Ændring af starttrækkefølgen med F9-prompten

Følg disse trin for dynamisk at vælge en startenhed for den aktuelle starttrækkefølge:

1. Få adgang til menuen Valgmuligheder for startenhed:
  - Computere eller tableter med tastaturer:
    - ▲ Tænd eller genstart computeren, og når HP-logoet vises, skal du trykke **F9** for at åbne menuen Valgmuligheder for startenhed.
  - Tableter uden tastaturer:
    - ▲ Sluk for tabletten. Tryk på tænd/sluk-knappen og knappen Reducér lydstyrke samtidig, indtil opstartsmenuen vises, og tryk derefter på **F9** for at åbne menuen Valgmuligheder for startenhed.
2. Vælg en startenhed, og tryk derefter på **enter**.

## TPM BIOS-indstillinger (kun udvalgte produkter)

 **VIGTIGT:** Før du aktiverer funktionen Trusted Platform Module (TPM) på dette system, skal du sørge for, at din påtænkte brug af TPM er i overensstemmelse med relevante lokale love, regulativer og politikker, og godkendelser eller licenser skal anskaffes, hvis de er relevante. Eventuelle problemer med overholdelse som følge af din brug af TPM, der overtræder ovennævnte krav, er på eget ansvar. HP er ikke ansvarlig for eventuelle krav.

---

TPM giver yderligere sikkerhed på din computer. Du kan redigere TPM-indstillingerne i Computer Setup (BIOS).

 **BEMÆRK:** Hvis du ændrer TPM-indstillingen til Skjult, er TPM ikke synlig i operativsystemet.

---

Sådan får du adgang til TPM-indstillingerne i Computer Setup (Computeropsætning):

1. Start Computer Setup. Se [Start af Computer Setup på side 64](#).
2. Vælg **Security** (Sikkerhed), vælg **TPM Embedded Security** (TPM indbygget sikkerhed), og følg derefter anvisningerne på skærmen.

## Brug af HP Sure Start (kun udvalgte produkter)

Visse computermodeller er konfigureret med HP Sure Start, en teknologi, som kontinuerligt overvåger, om computerens BIOS udsættes for angreb eller beskadigelse. Hvis BIOS'en beskadiges eller angribes, gendanner HP Sure Start automatisk BIOS'en til dens tidligere fejlsikrede tilstand, uden indgriben fra brugeren.

HP Sure Start er allerede konfigureret og aktiveret, så de fleste brugere kan bruge standardkonfigurationen HP Sure Start. Standardkonfigurationen kan tilpasses af erfarne brugere.

For at få adgang til den nyeste dokumentation vedrørende HP Sure Start skal du gå til <http://www.hp.com/support> og vælge dit land. Vælg **Drivere og download**, og følg derefter anvisningerne på skærmen.

# 11 HP PC Hardware Diagnostics (UEFI)

HP PC Hardware Diagnostics er et UEFI (Unified Extensible Firmware Interface), som gør det muligt at køre diagnostiske test for at afgøre, om computerens hardware fungerer korrekt. Værktøjet kører uden for operativsystemet, så det kan isolere hardwarefejl pga. problemer der er forårsaget af operativsystemet eller andre softwarekomponenter.

 **BEMÆRK:** For at starte BIOS på en tablet/bærbar-hybridcomputer skal du bruge den i bærbar tilstand med det fysiske tastatur. Tastaturet på skærmen, som vises i tablettilstand, kan ikke få adgang til BIOS.

Sådan startes HP PC Hardware Diagnostics (UEFI):

**1.** Start BIOS:

- Computere eller tabletter med tastaturer:
  - ▲ Tænd eller genstart computeren, og tryk hurtigt på **esc**.
- Tabletter uden tastaturer:
  - ▲ Tænd eller genstart tabletten, og tryk derefter hurtigt på knappen lydstyrke ned, og hold den nede.  
– eller –  
Tænd eller genstart tabletten, og tryk hurtigt på Windows-knappen, og hold den nede.

**2.** Tryk på **f2**.

BIOS'en søger på tre steder efter diagnose-værktøjerne i følgende rækkefølge:

**a.** Tilsluttet USB-drev

 **BEMÆRK:** Du kan finde flere oplysninger om download af HP PC Hardware Diagnostics-værktøjet (UEFI) til et USB-drev under [Download HP PC Hardware Diagnostics \(UEFI\) til en USB-enhed på side 69](#).

**b.** Harddisk

**c.** BIOS

**3.** Når diagnoseværktøjet åbner, skal du vælge den type diagnostiske test, du vil køre, og følge anvisningerne på skærmen. Tryk på knappen Reducér lydstyrke for at stoppe en diagnostisk test på en tablet.

 **BEMÆRK:** Hvis du bliver nødt til at stoppe en diagnostisk test på computere eller tabletter med et tastatur, skal du trykke på **esc**.

## Download HP PC Hardware Diagnostics (UEFI) til en USB-enhed

Der er to måder at downloade HP PC Hardware Diagnostics til en USB-enhed:

**Download den nyeste UEFI-version:**

- 1.** Gå til <http://www.hp.com/go/techcenter/pcdiags>. HP PC Diagnostics-hjemmesiden vises.
- 2.** Klik på linket **Download** i afsnittet HP PC Hardware Diagnostics, og vælg derefter **Kør**.

**Download en version af UEFI til et bestemt produkt:**

1. Gå til <http://www.hp.com/support>, og vælg derefter dit land/område. Siden HP Support vises.
2. Klik på **Drivere & downloads**.
3. I tekstboksen skal du indtaste produktnavnet og derefter klikke på **Gå**.  
- eller -  
Klik på **Find nu** for automatisk at lade HP finde dit produkt.
4. Vælg din computer, og vælg derefter dit operativsystem.
5. I afsnittet **Diagnostic** (Diagnosticering) kan man følge anvisningerne på skærmen for at hente den ønskede UEFI-version.



# 12 Specifikationer

## Indgangseffekt

Oplysningerne om strøm i dette afsnit kan være nyttige, hvis du har planer om at rejse til udlandet med computeren.

Computeren kører på jævnstrøm, som kan leveres via en vekselstrøms- eller jævnstrømskilde. Vekselstrømskilden skal have en mærkelast på 100–240 V, 50–60 Hz. Selvom computeren kan forsynes med strøm via en selvstændig jævnstrømskilde, anbefales det, at den kun forsynes med strøm via en vekselstrømsadapter eller en jævnstrømsstrømkilde, der er leveret og godkendt af HP til brug til denne computer.

Computeren kan køre på jævnstrøm inden for følgende specifikationer.

Indgangseffekt	Nominel effekt
Driftsspænding og -strøm	19,5 V jævnstrøm ved 10,25 A – Slim 200 W
	19,5 V jævnstrøm ved 11,79 A – Slim 230 W

 **BEMÆRK:** Dette produkt er udviklet til it-strømsystemer i Norge med en fase til fase-spænding, der ikke overstiger 240 V rms.

 **BEMÆRK:** Computerens driftsspænding og strøm kan ses på systemets mærkat med lovgivningsmæssige oplysninger.

## Driftsmiljø

Faktor	Metrisk	USA
<b>Temperatur</b>		
Drift (skriver til optisk disk)	5°C-35°C	41°F-95°F
Ikke i drift	-20°C-60°C	-4°F-140°F
<b>Relativ luftfugtighed</b> (ikke fortættet)		
I drift	10%-90%	10%-90%
Ikke i drift	5%-95%	5%-95%
<b>Maksimal højde</b> (uden tryk)		
I drift	-15 m-3.048 m	-50 fod-10.000 fod
Ikke i drift	-15 m-12.192 m	-50 fod-40.000 fod

---

## 13 Elektrostatisk udledning

Elektrostatisk udledning er udledningen af statisk elektricitet, når to objekter kommer i kontakt med hinanden, f.eks. det stød, du kan få, hvis du går over et gulvtæppe og derefter rører ved et metaldørhåndtag.

En afladning af statisk elektricitet fra finger og andre elektrostatiske ledere kan beskadige elektronikkomponenter.

Hvis du vil forhindre beskadigelse af computeren eller et drev eller tab af data, skal du overholde følgende forholdsregler:

- Hvis vejledningen til fjernelse eller installation angiver, at du skal frakoble strømmen til computeren, skal du først sikre dig, at den har korrekt jordforbindelse.
- Lad komponenterne blive de relevante steder, før du er klar til at installere dem.
- Undgå at berøre stifter, kabler og kredsløb. Berør elektronikkomponenter så lidt som muligt.
- Brug ikke-magnetisk værktøj.
- Før du håndterer komponenter, skal du sørge for at aflade statisk elektricitet ved at berøre en umalet metaloverflade.
- Hvis du fjerner en komponent, skal du lægge den i en dertil indrettet beholder.

---

# 14 Tilgængelighed

HP designer, leverer og markedsfører produkter og serviceydelser, som kan bruges af alle, herunder personer med handicap, enten som separate enheder eller med relevante teknologiske hjælpemidler.

## Understøttede hjælpe-teknologier

HP-produkter understøtter en lang række af teknologiske hjælpemidler, som er indbygget i operativsystemer, og kan konfigureres til at fungere med yderligere teknologiske hjælpemidler. Brug søgefunktionen på din enhed til at finde yderligere oplysninger om hjælpemiddel-funktioner.

---

 **BEMÆRK:** For at få yderligere oplysninger om et bestemt produkts teknologiske hjælpemidler, skal du kontakte kundesupport for dette produkt.

---

## Kontakt support

Vi forbedrer konstant vores produkter og tjenesters handicapvenlighed og modtager meget gerne feedback fra brugerne. Hvis du har et problem med et produkt eller gerne vil fortælle os om funktioner til hjælp til handicappede, der har hjulpet dig, er du velkommen til at kontakte os på +1 (888) 259-5707 mandag til fredag fra kl. 6.00 til 21.00 North American Mountain, standardtid (USA). Hvis du er døv eller har nedsat hørelse og bruger TRS/VRS/WebCapTel, skal du kontakte os, hvis du har brug for teknisk support eller har spørgsmål til hjælp til handicappede, ved at ringe på +1 (877) 656-7058, mandag til fredag, 6.00 til 21.00 North American Mountain, standardtid (USA).

---

 **BEMÆRK:** Support er kun på engelsk.

---

# Indeks

- A**
  - adgangskoder
    - administrator 43
    - BIOS-administrator 44
    - bruger 43
    - DriveLock 46
  - administratoradgangskode 43
  - afprøvning af en
    - vekselstrømsadapter 41
  - angivelse af indstillinger for strømstyring 32
  - antivirussoftware 51
  - Automatisk DriveLock 50
  - Automatisk DriveLock-adgangskode
    - fjerne 51
    - indtaste 50
- B**
  - bagudkompatibel understøttelse, USB 64
  - batteri
    - afladning 35
    - bortskaffe 39
    - fjerne 36
    - genmontering 39
    - lave batteriniveauer 36
    - opbevare 38
    - strømbesparelse 38
    - visning af resterende spænding 35
  - Batterikontrol 35
  - batterioplysninger, finde 35
  - batterirum, identificere 12
  - batterispænding 34
  - batteritemperatur 38
  - berøringsskærmens bevægelser
    - en-fingers glidning 24
  - besparelse, strøm 38
  - Bevægelser på TouchPad'en og berøringsskærmen
    - tofinger-knibe-zoom 23
    - tryk 23
  - BIOS
    - downloade en opdatering 66
    - fastlægge version 66
    - opdatere 65
  - Bluetooth-enhed 18, 20
  - Bluetooth-mærkat 16
  - Brug af HP Client Security 52
  - brug af lydindstillinger 27
  - brug af TouchPad 23
  - bruge
    - ekstern vekselstrøm 40
    - strømsparetilstand 32
  - brugeradgangskode 43
- C**
  - certificeringsmærkat for trådløs 16
  - computer, rejse 38
  - Computer Setup
    - BIOS-
      - administratoradgangskode 44
      - DriveLock-adgangskode 46
    - gendanne fabriksindstillinger 65
    - navigere og vælge 64
- D**
  - Diskdefragmenteringssoftware 54
  - Diskoprydningssoftware 54
  - DisplayPort, identificere 5
  - dockingstik, identificere 12
  - drevmedier 32
  - driftsmiljø 71
  - DriveLock
    - aktivering 47
    - deaktivering 48
  - DriveLock-adgangskode
    - angive 47
    - beskrivelse 46
    - indtaste 49
    - ændre 50
  - Dvale
    - afslutte 33
    - starte 33
- E**
  - ekstern vekselstrøm, bruge 40
  - Elektrostatisk udledning 72
  - esc-tast, identificere 11
  - ExpressCard-slot 6
- F**
  - fingeraftrykslæser 53
  - fingeraftrykslæser, identificere 10
  - firewallsoftware 51
  - fn-tast, identificere 11
  - forsendelse af computeren 56
  - funktionstaster, identificere 11
- G**
  - gendannelsesmedie
    - oprette 58
  - gendannelsespartition
    - fjerne 62
  - genoprette
    - indstillinger 60
  - genoprettelse
    - brug af HP genoprettelsesmedier 59
    - diske 59, 62
    - HP Recovery Manager 60
    - medier 62
    - starte 61
    - system 60
    - understøttede diske 59
    - USB-flashdrev 62
  - genoprettelse af minimeret billede 61
  - genoprettelse af oprindeligt system 60
  - genoprettelsesmedier
    - oprettelse vha. HP Recovery Manager 59
  - glid med en finger-bevægelse på berøringsskærm 24
  - GPS 20
- H**
  - harddisk, identificere 13
  - HD-enheder, tilslutte 31
  - headset, tilslutning 27
  - Hovedadgangskode til DriveLock
    - ændre 50

- hovedtelefoner, tilslutte 26
  - hovedtelefonstik (lydudgang) 4
  - HP 3D DriveGuard 54
  - HP gendannelsesmedie
    - oprette 58
  - HP gendannelsespartition
    - fjerne 62
    - genoprettelse 61
  - HP genoprettelsesmedier
    - genoprettelse 62
  - HP Mobile Connect 20
  - HP PC Hardware Diagnostics (UEFI)
    - brug af 69
  - HP Recovery Manager
    - afhjælpe startproblemer 62
    - starte 61
  - HP-ressourcer 2
  - HP Touchpoint Manager 52
  - hukommelseskort 32
  - hukommelseskortlæser,
    - identificere 4
  - hukommelsesmodul
    - identificere 13
  - Højttalere
    - tilslutte 26
  - højttalere, identificere 10
- I**
- i bunden 16
  - indbygget numerisk tastatur,
    - identificere 11
  - indbygget skærmmknap 7
  - indgangseffekt 71
  - indstille adgangskodebeskyttelse
    - ved vækning 34
  - Indstillinger for TPM 67
  - interne mikrofoner, identificere 7
- K**
- knap, batteriudløser 12
  - knap, tænd/sluk 32
  - knappen Trådløs 18
  - knapper
    - højre pegepind 8
    - højre TouchPad 8
    - midterste TouchPad 8
    - optisk drev, udløse 5
    - strøm 10, 32
    - venstre pegepind 7
    - venstre TouchPad 7
  - knapper til trådløs
    - knap 18
    - operativsystem 18
  - komponenter
    - bagside 15
    - foroven 7
    - forside 13
    - højre side 4
    - i bunden 12
    - skærm 6
    - venstre side 5
  - Kritiske opdateringer, software 52
  - kritisk lav batterispænding 32
- L**
- lavt batteriniveau 36
  - lovgivningsmæssige oplysninger
    - certificeringsmærkater for
      - trådløs 16
    - mærkat med lovgivningsmæssige
      - oplysninger 16
  - Lyd 27
  - lydindgangsstik (mikrofon),
    - identificere 4
  - lydindstillinger, brug af 27
  - lydudgangsstik (hovedtelefon),
    - identificere 4
  - lys, vekselstrømsadapter 15
  - lysdiode for caps lock, identificere 8
  - lysdiode for harddisk 14
  - Lysdiode for integreret webkamera,
    - identificere 7
  - lysdiode for lydløs mikrofon,
    - identificere 8
  - Lysdiode for num lock 9
  - Lysdiode for TouchPad, identificere
    - 8
  - lysdiode for trådløs 9, 13, 18
  - Lysdiode for vekselstrøm/batteri
    - 13
  - lysdiode for webkamera,
    - identificere 7
  - Lysdioder
    - mikrofon lydløs 8
    - num lock 9
    - TouchPad 8
  - lysdioder
    - caps lock 8
    - harddisk 14
    - strøm 8, 13
  - trådløs 9, 13
  - Vekselstrømsadapter/batteri 13
  - webkamera 7
  - Lysdioder for strøm 13
  - lysdioder for strøm 8
  - Lysdioder for vekselstrømsadapter,
    - identificere 15
  - læsbare medier 32
  - lås til servicedækslets udløser 12
- M**
- mikrofon, tilslutte 26
  - mikrofonstik (lydindgang),
    - identificere 4
  - minimeret billede, oprette 60
  - Miracast 31
  - mærkater
    - Bluetooth 16
    - certificering for trådløs 16
    - lovgivningsmæssige 16
    - serienummer 15
    - service 15
    - WLAN 16
- N**
- nedlukning 32
- O**
- Offentlig WLAN-forbindelse 19
  - Opbevare et batteri 38
  - opdatering af programmer og
    - drivere 55
  - Oprette forbindelse til et WLAN 19
  - opstartsækkefølge
    - ændre 62
  - optisk drev, identificere 5
- P**
- Pegepind 7
  - porte
    - DisplayPort 5
    - ekstern skærm 5, 27
    - Miracast 31
    - USB 5
    - USB 3.0-opladning
      - (strømforsynet) 6
    - VGA 27
  - port til ekstern skærm 5, 27
  - produkt navn og -nummer,
    - computer 15

punkt for systemgendannelse,  
oprette 58

## R

rejse med computeren 16, 38, 56

Rengøring af computeren 55

RJ-45-stik (netværk), identificere  
15

## S

serienummer 15

Serienummer, computer 15

servicemærkat, placering 15

setup utility

gendan fabrikstillinger  
65

navigere og vælge 64

sikkerhedskopier 58

SIM-kort

isætte 16

SIM-slot, identificere 12

skrivbare medier 32

slots

chipkort 6

ExpressCard 6

sikkerhedskabel 5

slotte

SIM 12

slot til chipkort 6

slot til sikkerhedskabel,  
identificere 5

slukning af computeren 32

slumre

forlade 33

starte 33

Software

Diskdefragmentering 54

Diskoprydning 54

software

antivirus 51

firewall 51

HP 3D DriveGuard 54

kritiske opdateringer 52

stik

lydindgang (mikrofon) 4

lydudgang (hovedtelefon) 4

RJ-45 (netværk) 15

stik, strøm 15

stik til ekstra batteri, identificere  
12

strøm

batteri 34

besparelse 38

indstillinger 32

strømsparetilstand 32

strømsik, identificere 15

Sure Start

bruge 68

systemet reagerer ikke 32

systemgendannelsespunkt

oprette 59

systemgenoprettelse 60

sådan finder du oplysninger

hardware 4

software 4

## T

tastatur

indbygget numerisk 11

taster

esc 11

fn 11

funktion 11

Windows-tasten 11

tast til flytilstand 18

tast til trådløst 18

temperatur 38

tilgængelighed 73

tofinger-knibe-zoom-bevægelse på  
TouchPad og berøringsskærm 23

Tofinger-rulning, TouchPad-  
bevægelse 24

TouchPad

bruge 23

knapper 7, 8

TouchPad-bevægelser

rulning med to fingre 24

tryk med to fingre 24

TouchPad-zone

identificere 7

tryk-bevægelse på TouchPad'en og  
berøringsskærmen 23

tryk med to fingre, TouchPad-  
bevægelse 24

trådløse antenner, identificere 6

Trådløst netværk (WLAN)

funktionsmæssig rækkevidde  
19

offentlig WLAN-forbindelse 19

tilslutte 19

WLAN-forbindelse i en  
virksomhed 19

tænd/sluk-knap 32

tænd/sluk-knap, identificere 10

## U

udløserknap, servicedæksel 12

udløserknap til batteri 12

udløserknap til optisk drev,  
identificere 5

udløserknap til servicedæksel 12

understøttede diske,  
genoprettelse 59

USB 3.0-opladnings(/strøm)port,  
identificere 6

USB 3.0-port 5

USB-bagudkompatibel

understøttelse 64

USB-porte, identificere 5

## V

Vedligeholdelse

Diskdefragmentering 54

Diskoprydning 54

vedligeholdelse

HP 3D DriveGuard 54

opdatering af programmer og  
drivere 55

Vedligeholdelse af computeren 55

vekselstrømsadapter, afprøvning  
41

ventilationsåbninger, identificere 5,  
12, 15

VGA-port, tilslutning 27

Video 27

## W

webkamera 7

bruge 26

webkamera, identificere 7

Windows

systemgendannelsespunkt 58,  
59

Windows-tasten, identificere 11

Windows-værktøjer

bruge 59

WLAN-antenner, identificere 6

WLAN-enhed 16

WLAN-forbindelse i en virksomhed  
19

WLAN-mærkat 16  
WWAN-antennener, identificere 6  
WWAN-enhed 18, 19