



**HP DeskJet Ink Advantage 5640 All-in-One
series**

Sisukord

1 Kuidas seda teha?	1
2 Alustamine	2
Hõlbustusfunktsioonid	3
Printeri osad	4
Juhtpaneel ja olekutuled	6
Paberi algõpetus	9
Laadige kandjad	12
Originaali laadimine	16
Avage HP printeri tarkvara (Windows)	17
Unerežiim	18
Automaatne väljalülitus	19
3 Printimine	20
Fotode printimine	21
Dokumentide printimine	23
Mõlemale poolele printimine (dupleksprint)	25
Seadmega AirPrint printimine	26
Näpunäited edukaks printimiseks	29
4 Veebiteenuste kasutamine	31
Mis on veebiteenused?	32
Veebiteenuste seadistamine	33
Seadmega HP HP ePrint printimine	35
Teenuse HP prinditarvikud kasutamine	37
Veebisaidi HP on ühendatud kasutamine	38
Veebiteenuste eemaldamine	39
Näpunäited veebiteenuste kasutamiseks	40
5 Kopeerimine ja skannimine	41
Dokumentide kopeerimine	42

Skannimine	43
Näpunäited edukaks paljundamiseks ja skannimiseks	50
6 Kassettidega töötamine	51
Tinditasemete ligikaudne kontrollimine	52
Kassettide väljavahetamine	53
Tindivarude tellimine	55
Ühe kassetiga režiimi kasutamine	56
Teave kasseti garantii kohta	57
Anonüümse kasutusteabe salvestamine	58
Näpunäited prindikassettidega töötamisel	59
7 Printeri ühendamine	60
Seadme traadita sideühenduse seadistamine	61
Võrgusätete muutmine	65
Täiustatud printerihaldusvahendid (võrguprinterite jaoks)	66
Näpunäited võrguprinteri seadistamiseks ja kasutamiseks	68
8 Probleemi lahendamine	69
Ummistused ja paberisöötmise probleemid	70
Probleemid tindikassetiga	75
Printimisprobleemid	77
Kopeerimisprobleemid	86
Utiliidi käivitamine	87
Võrgu ja ühendamise probleemid	88
Printeri riistvara probleemid	90
HP tugi	92
Lisa A Toote spetsifikatsioon	94
Hewlett-Packard Company teated	95
Tehnilised andmed	96
Keskkonnasõbralike toodete programm	98
Normatiivne teave	103
Low on ink (Tint on otsakorral)	112
Very low on ink (Tint on otsa saamas)	113
Ink cartridge problem (Probleem tindikassetiga)	114
Prindikasseti juurdepääsuluugi kontrollimine	115
Probleem tindikassetiga	116
Paper size mismatch (Sobimatu paberiformaat)	117

Ink cartridge carriage stalled (Tindikasseti kelk on kinni jäänud)	118
Paper jam or tray problem (Paberiummistus või salveprobleem)	119
Out of paper (Paber on otsas)	120
Document failed to print (Dokumendi printimine ebaõnnestus)	121
Printer failure (Printeri rike)	122
Door open (Luuk on lahti)	123
Ink cartridge failure (Tindikasseti tõrge)	124
Counterfeit Cartridge Advisory (Teave võltsitud kassettide kohta)	125
Incompatible ink cartridges (Ühildumatud tindikassetid)	126
Paper too short (Paber on liiga lühike)	127
Paber on autodupleksi jaoks liiga pikk	128
Incompatible HP Instant Ink Cartridge (Mitteühilduv HP Instant Inki kassett)	129
Used HP Instant Ink Cartridge (Kasutatud HP Instant Inki kassett)	130
Please Connect Printer to HP Connected (Ühendage printer teenusega HP Connected)	131
Cannot print (Ei saa printida)	132
HP Protected Cartridge Installed (Paigaldatud on HP kaitstud kassett)	133

Tähestikuline register	134
-------------------------------------	------------

1 Kuidas seda teha?

Õppige seadet HP DeskJet Ink Advantage 5640 series kasutama

- [Alustamine lk 2](#)
- [Printimine lk 20](#)
- [Veebiteenuste kasutamine lk 31](#)
- [Kopeerimine ja skannimine lk 41](#)
- [Kassettidega töötamine lk 51](#)
- [Printeri ühendamine lk 60](#)
- [Toote spetsifikatsioon lk 94](#)
- [Probleemi lahendamine lk 69](#)

2 Alustamine

See jaotis sisaldab järgmisi teemasid:

- [Hõlbustusfunktsioonid](#)
- [Printeri osad](#)
- [Juhtpaneel ja olekutuled](#)
- [Paberi algõpetus](#)
- [Laadige kandjad](#)
- [Originaali laadimine](#)
- [Avage HP printeri tarkvara \(Windows\).](#)
- [Unerežiim](#)
- [Automaatne väljalülitus](#)

Hõlbustusfunktsioonid

Printer sisaldab mitmesuguseid funktsioone, mis muudavad selle erivajadusega inimestele kergemini kasutatavaks.

Visuaalsus

Printeriga kaasas olevat HP tarkvara saavad operatsioonisüsteemi hõlbustusvõimaluste ja -funktsioonide abil kasutada ka nägemispuude või halva nägemisega inimesed. Tarkvara toetab ka enamikke abitehnoloogiaid, nt ekraanilugereid, punktkirjalugereid ja hääle tekstiks teisendamise rakendusi. Värvipimedate kasutajate jaoks on HP tarkvaraprogrammi värvilised nupud ja vahekaardid varustatud lihtsa teksti ja ikoonidega, mis tähistavad vastavat toimingut.

Mobiilsus

Liikumiskustega inimesed saavad käivitada HP tarkvarafunktsioone klaviatuurikäskudega. HP tarkvara toetab ka Windowsi hõlbustusfunktsioone, nagu nakke-, ümberlülitus-, filter- ja hiireklahvid. Printeri erinevate katete, nuppude, paberisalvede ja paberilaiuse juhikute disainimisel on võetud arvesse piiratud jõuvarude ja liikumisvabadusega inimeste vajadusi.

Tugiteenused

Lisateavet printeri hõlbustusfunktsioonide ja HP tegevuse kohta juurdepääsetavuse tagamiseks leiate HP veebisaidilt www.hp.com/accessibility.

Mac OS X-i hõlbustusfunktsioonide kohta leiate teavet Apple'i veebisaidilt www.apple.com/accessibility.

Printeri osad

Eestvaade

Joonis 2-1 Seadme HP DeskJet Ink Advantage 5640 All-in-One series eest- ja pealtvaade

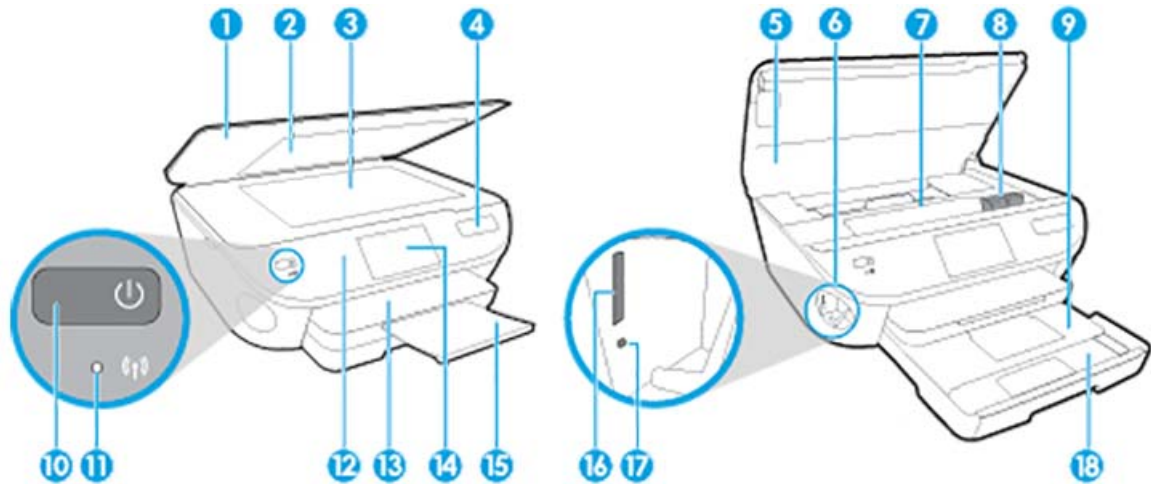

Funktsioon	Kirjeldus
1	Kate
2	Kaane sisekülg
3	Skanneri klaas
4	Printeri mudeli nimi
5	Kasseti juurdepääsuluuk
6	Mäluseadme ala
7	Kasseti ligipääsuava
8	Tindikassetid
9	Fotosalv
10	Nupp On (ka toitenupp)
11	Traadita võrgu olekutuli
12	Juhtpaneel
13	Väljundsalv
14	Värviline ekraan (või näidik)
15	Automaatne väljundsalve pikendi (ka salvepikendi)
16	Mälukaardi pesa
17	Mäluseadme olekutuli
18	Paberisalv

Tagantvaade

Joonis 2-2 Seadme HP DeskJet Ink Advantage 5640 All-in-One series tagantvaade

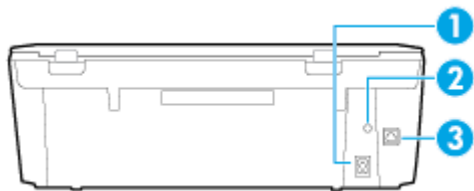

Funktsioon	Kirjeldus
1	Toitejuhtme ühenduspesa Kasutage ainult HP tarnitud toitejuhet.
2	Toitetuli. Roheline tuli näitab, et toitejuhe on õigesti paigaldatud.
3	Tagumine USB-port

Juhtpaneel ja olekutuled

Nuppude ja tuled ülevaade



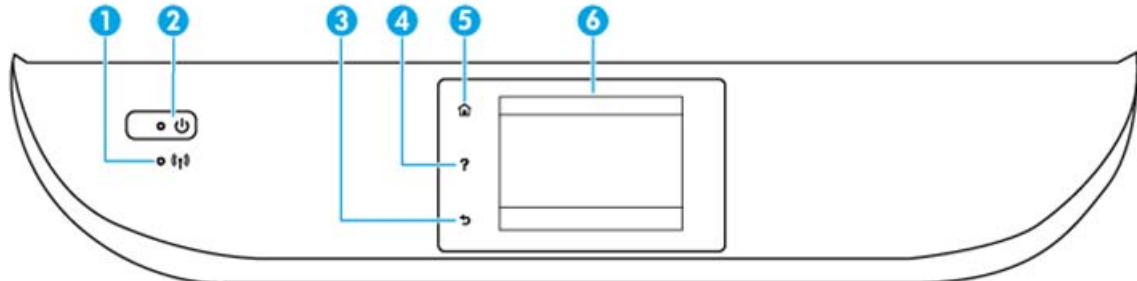



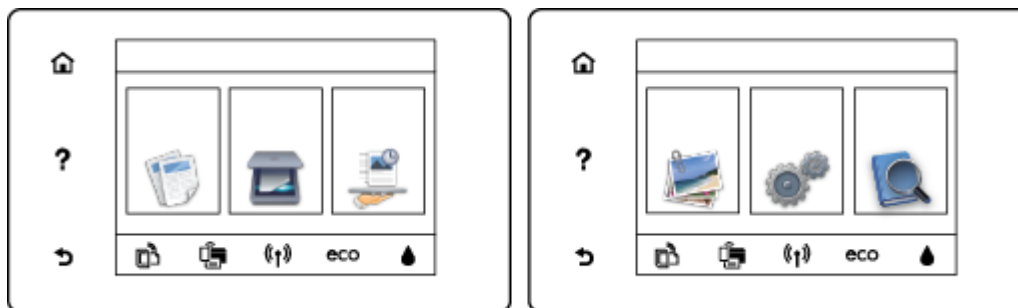

Järgmine skeem ja selle juurde kuuluv tabel annavad kiire ülevaate printeri juhtpaneeli funktsioonidest.



Silt	Nimi ja kirjeldus
1	Traadita ühenduse tuli: näitab printeri traadita ühenduse olekut. <ul style="list-style-type: none">• Põlev sinine tuli märgib, et traadita ühendus on loodud ning võite printida.• Kui märgutuli vilgub aeglaselt, siis on traadita ühendus sisse lülitatud, kuid printer pole traadita võrgus. Veenduge, et printer jääb traadita võrgu signaali levialasse.• Kiirelt vilkuv märgutuli viitab traadita võrguühenduse veale. Vaadake printeri ekraanil kuvatud teavet.• Kui traadita võrguühendus on välja lülitatud, siis traadita ühenduse tuli ei põle ja ekraanil on Wireless Off (Traadita ühendus väljas).
2	Nupp Põleb : lülitab printeri sisse või välja.
3	Tagasilükkumise nupp: viib tagasi eelmisesse menüüsse.
4	Spikrinupp: avab toimingu Spikrimenüü.
5	Avakuvanupp: naaseb avakuvale (kuva, mida näete printeri sisselülitamisel).
6	Juhtpaneeli näidik: menüüsuvandite valimiseks või menüü-üksustes liikumiseks puudutage ekraani.

Juhtpaneeli ekraaniikoonid



Ikoon	Otstarve
	Kopeerimine . avab menüü Kopeerimine koopia tüübi valimiseks või paljundussätete muutmiseks.
	Skannimine . avab menüü Skannimine skannimise sihtkoha valimiseks.
	HP prinditarvikud . annab kiire ja lihtsa võimaluse Internetis olevale teabele (nt kupongid, värvilehed, pused jne) juurde pääsemiseks ja selle printimiseks.
	Photo (Foto) . avab menüü Photo (Foto) , kus saate fotosid vaadata ja printida või kordusprindi algatada.
	Seadistamine : avab menüü Seadistamine (Foto), milles saate muuta eelistusi ja kasutada olemasolevaid tööriistu hooldustoimingute tegemiseks.
	Spikker : avab Spikrimenüü, kus saate vaadata juhendvideoid, printerifunktsiooni teavet ja näpunäiteid.
	Teenuse ePrint ikoon: avab menüü Web Services Summary (Veebiteenuste kokkuvõte), milles saate kontrollida teenuse ePrint oleku üksikasju, muuta teenuse ePrint sätteid ja printida teabelehe.
	Wi-Fi Direct ikoon: avab menüü Wi-Fi Direct , kus saate sisse lülitada Wi-Fi Direct, välja lülitada Wi-Fi Direct ja kuvada Wi-Fi Direct nime ja parooli.
	Wireless (Traadita) ikoon: avab menüü Wireless Summary (Traadita ühenduse ülevaade), kus saate kontrollida traadita ühenduse olekut ja muuta seadeid. Lisaks võite printida traadita ühenduse testi aruande, mis aitab võrguühendusega seotud probleeme lahendada.

Ikoon	Otstarve
eco	ECO ikoon: avab kuva, kus saate konfigurida mõningaid printeri keskkonnanafunktsioone.
	Ikoon Tint: Siin kuvatakse igasse kassetti jäänud tindi hinnanguline kogus. Kui tinditase on alla miinimumi, kuvatakse hoiatustähis. MÄRKUS. Tinditaseme hoiatused ja näidikud pakuvad oletatavaid väärtusi vaid planeerimiseesmärkidel. Kui kuvatakse madala tinditaseme hoiatusteade, hoidke võimaliku prindiviivituse vältimiseks asenduskasseti käepärast. Kasette ei pea asendama enne, kui prindikvaliteet muutub vastuvõetamatuks.

Paberi algõpetus

Printeris saab edukalt kasutada enamikku kontoripaberit. Enne suurte koguste ostmist katsetage printimist paberinäidistega. Parima prindikvaliteedi tagamiseks kasutage HP paberit. Lisateavet HP paberi kohta leiate HP veebisaidilt www.hp.com.



HP soovib tavadokumentide printimiseks kasutada ColorLok-logoga tavapaberit. Kõiki ColorLoki logoga pabereid on eraldi testitud, et nende usaldusväärsus ja printimiskvaliteet vastaksid kõrgetele standarditele ning et printida täpseid, erksavärvilisi ja tugevalt mustade toonidega dokumente, mis kuivavad kiiremini kui tavapaber. Küsige suurematelt paberitootjatelt ColorLoki logoga pabereid, mis on saadaval erineva suuruse ja kaaluga.

See jaotis sisaldab järgmisi teemasid:

- [Paberisoovitused printimiseks](#)
- [HP paberitarvikute tellimine](#)
- [Nõuanded paberi valimiseks ja kasutamiseks](#)

Paberisoovitused printimiseks

Kui soovite parimat prindikvaliteeti, siis HP soovib HP pabereid, mis on loodud spetsiaalselt teie printitava projekti tüübi jaoks.

Olenevalt teie riigist/regioonist ei pruugi kõik neist paberitest saadaval olla.

Fotode printimine

- **Fotopaber HP Premium Plus**

Fotopaber HP Premium Plus on HP kõrgeima kvaliteediga fotopaber, mis tagab teile parimad fotod. Kui kasutate fotopaberit HP Premium Plus, saate printida kaunid fotod, mis kuivavad hetkega, nii et saate neid kohe pärast printerist võtmist teistega jagada. See on saadaval erinevates suurustes, sh A4, 8,5 x 11 tolli, 4 x 6 tolli (10 x 15 cm), 5 x 7 tolli (13 x 18 cm) ja 11 x 17 tolli (A3), ning kaht tüüpi pinnaga: läikiv või poolläikiv. Sobib ideaalselt raamimiseks, väljapanemiseks või parimate fotode kinkimiseks, samuti spetsiaalsete fotoprojektide jaoks. Fotopaber HP Premium Plus tagab erakordselt head tulemused, profikvaliteedi ja vastupidavuse.

- **Fotopaber HP Advanced**

Paks fotopaber kuivab koheselt, et selle käsitsemisel ei tuleks tahmaga jännata. Paber on vee-, määrdumis-, sõrmejälje- ja niiskuskindel. Prinditud dokumendid näivad professionaalses fotolaboris tehtud piltidele üsna sarnased. See on saadaval erinevates suurustes, sh A4, 8,5 x 11 tolli, 10 x 15 cm (4 x 6 tolli), 13 x 18 cm (5 x 7 tolli), ning kaht tüüpi pinnaga: läikiv või poolläikiv (satäänmatt). See on happevaba, et dokumentide eluiga oleks pikem.

- **Fotopaber HP Everyday**

Printige värvirikkaid igapäevaseid kaadreid madala hinnaga, kasutades argifotode jaoks kavandatud paberit. See soodsa hinnaga fotopaber kuivab kiiresti ja on seetõttu kergesti käsitsetav. Printige teravaid ja täpseid pilte, kasutades kõnealust paberit mis tahes inkjet-printeriga. See on saadaval

läikiva viimistlusega erinevates suurustes, sh A4, 8,5 x 11 tolli ja 10 x 15 cm (4 x 6 tolli). Paber on happevaba, et dokumentide eluiga oleks pikem.

- **HP fotopaberi sooduskomplektid**

HP fotode printimise mugavad komplektpakid Photo Value Pack sisaldavad HP originaaltindikassette ja HP fotopaberit Advanced Photo Paper, mis aitavad teil hoida kokku aega, mis kuluks HP printeriga taskukohaste ja professionaalse kvaliteediga fotode printimiseks vahendite leidmiseks. Originaalsed HP tindid ja HP Advanced Photo Paper on kujundatud koos töötamiseks, et teie fotod oleksid kauakestvad ja värviküllased iga printimise järel. Sobivad hästi puhkusepiltide printimiseks või mitmete piltide jagamiseks.

Äridokumentid

- **HP Premium Presentation Paper, 120 g Matte**

See raske kahepoolne matt paber sobib ideaalselt ettekannete, ettepanekute, aruannete ja uudiskirjade printimiseks. Paberi kaal on suurem, et tulemus oleks muljetavaldava välimuse ja struktuuriga.

- **HP Brochure Paper 180 g Glossy või HP Professional Paper 180 Glossy**

Need paberid on mõlemalt poolt läikiva pinnaga ja mõeldud kahepoolseks kasutuseks. Need sobivad suurepäraselt fotode reproduktsioonide ja ärilise graafika printimiseks aruannete kaantele, spetsiaalsetele esitlustele, brošüüridele, plaadiümbristele ja kalendritele.

- **HP Brochure Paper 180 g Matte või HP Professional Paper 180 Matt**

Need paberid on mõlemalt poolt mati pinnaga ja mõeldud kahepoolseks kasutuseks. Sellised paberid sobivad suurepäraselt fotode reproduktsioonide ja reklaamtrükiste printimiseks aruannete kaantele, eriesitlustele, brošüüridele, plaadiümbristele ja kalendritele.

Igapäevane printimine

Kõiki igapäevaseks printimiseks mõeldud pabereid iseloomustab ColorLok-tehnoloogia, mis tagab madalama määrimistaseme, sügavamad mustad ja erksamad värvid.

- **HP säravvalge paber tindiprintimiseks**

HP säravvalge paber tindiprintimiseks esitab värvid kontrastselt ja teksti selgepiirilisel. Paber on piisavalt läbipaistmatu kahepoolseks värviliseks printimiseks, mistõttu sobib ideaalselt infolehtede, aruannete ja flaiserite printimiseks.

- **HP printimispaber**

HP printimispaber on kõrgekvaliteediline mitmeotstarbeline paber. Sellele paberile printimisel on kujutis selgem kui neil dokumentidel, mis on printitud standardsele mitmeotstarbelisele paljunduspaberile. See on happevaba, et dokumentide eluiga oleks pikem.

- **HP kontoripaber**

HP kontoripaber on kvaliteetne mitmeotstarbeline paber. See sobib koopiate, visandite, memode ja muude igapäevaste dokumentide printimiseks. See on happevaba, et dokumentide eluiga oleks pikem.

- **HP makulatuurist valmistatud paber**

HP makulatuurist valmistatud paber on mitmeotstarbeline kvaliteetpaber, milles on 30% ulatuses ümbertöödeldud kiudainet.

HP paberitarvikute tellimine

Printeris saab kasutada edukalt enamikku kontoripaberitüüpe. Parima prindikvaliteedi tagamiseks kasutage HP paberit.

HP pabereid ja muid tarvikuid saate tellida aadressilt www.hp.com. Praegu on mõned HP veebisaidi osad saadaval ainult inglise keeles.

Igapäevaste dokumentide printimise ja kopeerimise jaoks soovib HP kasutada ColorLoki logoga tavapaberit. Kõiki ColorLoki logoga pabereid on eraldi testitud, et nende usaldusväärsus ja printimiskvaliteet vastaksid kõrgetele standarditele ning et printida täpseid, erksavärvilisi ja tugevalt mustade toonidega dokumente, mis kuivavad kiiremini kui tavapaber. Küsige suurematelt paberitootjatelt ColorLoki logoga pabereid, mille kaal ja suurus varieeruvad.

Nõuanded paberi valimiseks ja kasutamiseks

Parimate prinditulemuste saamiseks järgige alltoodud juhiseid.

- Laadige paberi- või fotosalve korraga vaid üht tüüpi paberit.
- Salve sisestamisel veenduge, et paber on õigesti laaditud.
- Ärge koormake salve üle.
- Ummistuste, madala prindikvaliteedi ja muude prindiprobleemide ennetamiseks ärge laadige salve järgmist tüüpi paberit.
 - Mitmeosalised kokkuvolditavad vormid
 - Kahjustatud, rullis või kortsus kandja
 - Väljalõigete või aukudega kandja
 - Tugeva tekstuur-, reljeef- või tinti halvasti vastuvõtva pinnaga kandja
 - Liiga kerge või kergestiveniv kandja
 - Kandjad, mille küljes on klambrid

Õppige, kuidas printida fotosid HP fotopaberile. [Klõpsake siin Internetist lisateabe saamiseks.](#)

Uurige lähemalt valikulise suurusega paberi kohta, mida teie printer toetab. [Klõpsake siin Internetist lisateabe saamiseks.](#)

Laadige kandjad

Jätkamiseks valige paberisuurus.

Väikse formaadiga paberi laadimine

1. Tõmmake fotosalv välja.

Kui te ei näe fotosalve, eemaldage printerist väljundsalv.



2. Sisestage paber.

- Asetage fotopaberipakk fotosalve, prinditav pool all.



- Lükake fotopaberipakk nii kaugele, kui saate.
- Nihutage paberilaiuse juhikud sissepoole, kuni need paberi servas peatuvad.

3. Lükake paberisalv tagasi seadmesse.
4. Muutke printeri ekraanil paberisätteid või säilitage need.

Täisformaadis paberi salvepanek

1. Tõmmake paberisalv välja, libistage paberilaiuse juhikuid väljapoole ja eemaldage salves olevad kandjad.



2. Sisestage paber.

- Asetage paberipakk paberisalve, lühem serv ees ja prinditav pool all.
- Lükake paberipakk nii kaugemale, kui saate.
- Nihutage paberilaiuse juhikud sissepoole, kuni need paberi servas peatuvad.



3. Lükake paberisalg tagasi seadmesse.

4. Muutke printeri ekraanil paberisätteid või säilitage need.

Tavapaberi laadimine

- 1. Tõmmake paberisalg välja, libistage paberilaiuse juhikuid väljapoole ja eemaldage salves olevad kandjad.**



2. Vabastage ja avage paberisalve esikülg.

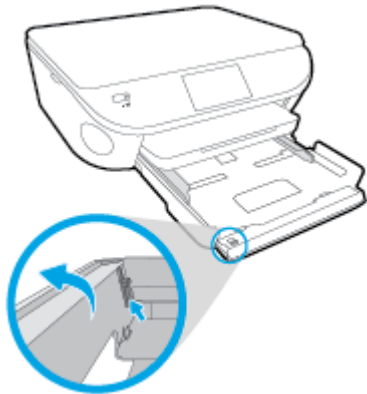

3. Sisestage paber.

- Asetage paberipakk paberisalve, lühem serv ees ja prinditav pool all.
- Lükake paberipakk nii kaugele, kui saate.

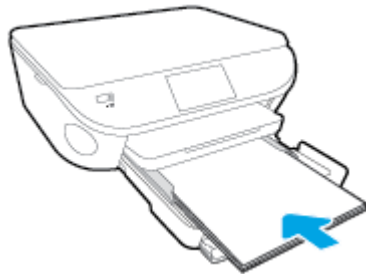

- Nihutage paberilaiuse juhikud sissepoole, kuni need paberi servas peatuvad.

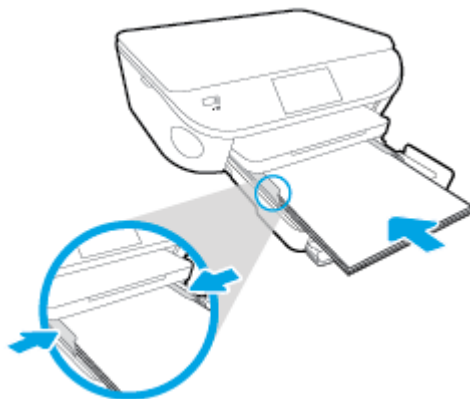

4. Lükake paberisalg tagasi seadmesse.
5. Muutke printeri ekraanil paberisätteid või säilitage need.

Ümbrike sisestamine

1. Tõmmake paberisalg välja, libistage paberilaiuse juhikuid väljapoole ja eemaldage salves olevad kandjad.



2. Ümbrikute laadimine

- Asetage paberisalve keskele üks või mitu ümbrikut. Prinditav pool peab jääma alla. Klapp peab jääma vasakule poolele ja üles.
- Lükake ümbrikupakk võimalikult kaugemale, kuni see peatub.



- Nihutage paberilaiuse juhikud sissepoole vastu ümbrikupakki, kuni need peatuvad.

3. Lükake paberisalv tagasi seadmesse.
4. Muutke printeri ekraanil paberisätteid või säilitage need.

Originaali laadimine

Originaali asetamine klaasile

1. Tõstke skanneri kaas üles.



2. Asetage originaal klaasi paremasse ülanurka, prinditav külj allpool.

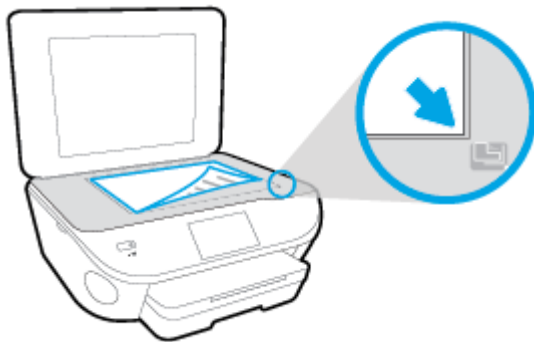

3. Sulgege skanneri kaas.

Avage HP printeri tarkvara (Windows).

Pärast HP printeri tarkvara installimist ja olenevalt teie operatsioonisüsteemist, toimige järgnevalt:

- **Windows 8.1:** klõpsake avakuva vasakus alanurgas allanoolt ja seejärel valige printeri nimi.
- **Windows 8:** paremklõpsake avakuval tühjas kohas, klõpsake rakenduste ribal suvandit **Kõik rakendused** ja seejärel valige printeri nimi.
- **Windows 7, Windows Vista ja Windows XP:** klõpsake arvuti töölaua üksust **Start**, valige **Kõik programmid**, klõpsake suvandit **HP** ja seejärel printeri kausta ning valige printeri nimega ikoon.

Unerežiim

- Unerežiimis väheneb elektri tarbimine.
- Kui pärast algset häälestust printerit viie minuti jooksul ei kasutata, lülitub printer unerežiimi.
- Unerežiimi aktiveerimise ooteaega saab muuta juhtpaneeli kaudu.

Unerežiimi aktiveerimise ooteaja määramiseks

1. Puudutage avakuval  (**Seadistamine**).
2. Puudutage suvandit **Preferences (Eelistused)** .
3. Sirvige valikuid ja puudutage sätet **Sleep Mode** (Unerežiim).
4. Puudutage üksust **After 5 minutes** (5 minuti järel) või **After 10 minutes** (10 minuti järel) või **After 15 minutes** (15 minuti järel).

Automaatne väljalülitus

Automaatne väljalülitus lubatakse printeri sisselülitamisel automaatselt. Kui funktsioon Automaatne väljalülitus on lubatud, lülitub printer pärast kahte tundi tegevusetult seismist energia säästmiseks automaatselt välja. **Funktsioon Automaatne väljalülitus lülitab printeri täielikult välja ja seetõttu peate printeri uuesti sisselülitamiseks kasutama nuppu On (Sees).** Isegi kui funktsioon Automaatne väljalülitus on keelatud, siseneb printer energia säästmiseks unerežiimi, kui seda pole viie minuti jooksul kasutatud.

Funktsiooni Automaatne väljalülitus sätteid saate muuta juhtpaneelilt.

Sätte Automaatne väljalülitus muutmine

1. Valige printeri ekraanil kuvalt Kodu valik **Preferences (Eelistused)** .



MÄRKUS. Kui te ekraani Kodu ei näe, vajutage nuppu **Kodu**.

2. Menüüs **Preferences (Eelistused)** valige **Automaatne väljalülitus**.
3. Valige menüüs **Automaatne väljalülitus** valik **On (Sees)** või **Off (Väljas)**, seejärel vajutage seadistuse kinnitamiseks nuppu **OK** .

Pärast sätte muutmist peab printer tehtud muudatusi meeles.

3 Printimine

Enamikku printisätetest käsitseb tarkvararakendus automaatselt. Muutke sätteid käsitsi ainult juhul, kui soovite muuta printikvaliteeti, printite eritüüpi paberile või kasutate erivõimalusi.

See jaotis sisaldab järgmisi teemasid:

- [Fotode printimine](#)
- [Dokumentide printimine](#)
- [Mõlemale poolele printimine \(dupleksprint\)](#)
- [Seadmega AirPrint printimine](#)
- [Näpunäited edukaks printimiseks](#)

Fotode printimine

Veenduge, et fotopaber on fotosalve sisestatud.

Fotode printimine mäluseadmelt

1. Sisestage mäluseade pessa.

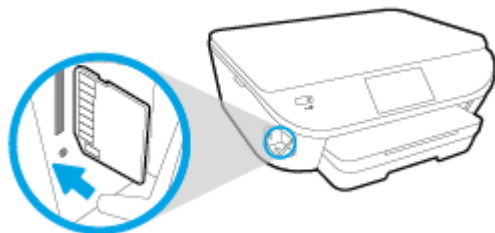

2. Valige printeri ekraanil foto, mida soovite printida, seejärel puudutage käsku **Continue** (Jätka).
3. Määrake prinditavate fotode arv.
4. Puudutage valitud foto heleduse muutmiseks, kärpimiseks või pööramiseks (**Edit**) (Redigeeri) või puudutage üksust (**Print Settings**) (Prindisätted), et kasutada funktsioone nagu **Red Eye Removal** (Punasilmsuse eemaldamine) või **Photo Fix** (Fotoparandus).
5. Valitud foto eelvaate kuvamiseks puudutage käsku **Continue** (Jätka).
6. Printimise alustamiseks puudutage valikut **Print** (Prindi).

Foto printimine printeri tarkvaraga

1. Valige tarkvaraprogrammist valik **Print** (Prindi).
2. Veenduge, et printer on valitud.
3. Klõpsake nuppu, mis avab dialoogiakna **Properties** (Atribuudid).

Olenevalt tarkvararakendusest võib selle nupu nimi olla **Properties** (Atribuudid), **Options** (Valikud või Suvandid), **Printer Setup** (Printeri häälestus või seadistus), **Printer Properties** (Printeri atribuudid), **Printer** või **Preferences** (Eelistused).

4. Tehke sobivad valikud.
 - Valige vahekaardil **Layout** (Paigutus) kas **Portrait** (Vertikaalne) või **Landscape** (Horisontaalne).
 - Valige vahekaardi **Paper/Quality** (Paber/kvaliteet) ala **Tray Selection** (Salve valik) ripploendist **Media** (Kandja) paberi tüüp, seejärel valige sobiv prindikvaliteet alas **Quality Settings** (Kvaliteedisätted).
 - Klõpsake nupul **Advanced** (Täpsem) ja valige ripploendist **Paper Size** (Paberi formaat) sobiv paberi formaat.
5. Dialoogiboksi **Properties** (Atribuudid) naasmiseks klõpsake nuppu **OK**.
6. Klõpsake dialoogiaknas **Print** (Printimine) nuppu **OK** ja seejärel klõpsake nuppu **Print** (Prindi) või **OK**.

MÄRKUS. Kui olete printimise lõpetanud, eemaldage kasutamata fotopaber fotosalvest. Hoiundage paberit nii, et see ei hakka lokkima, mis võib kahandada prinditöö kvaliteeti.

Foto printimine arvutist (OS X)

1. Sisestage paber salve. Lisateavet leiate jaotisest [Laadige kandjad lk 12](#).
2. Valige oma tarkvararakenduse menüüst **File** (Fail) käsk **Print** (Prindi).
3. Veenduge, et printer on valitud.
4. Määrake prindisuvandid.

Kui te ei näe dialoogiaknas Print (Printimine) suvandeid, klõpsake käsku **Show Details** (Kuva üksikasjad).



MÄRKUS. USB-ga ühendatud printer võimaldab alljärgnevaid valikuid. Valikute asukohad võivad erinevate rakenduste puhul erineda.

- a. Valige hüpikmenüüst **Paper Size** (Paberi suurus) sobiv paberi suurus.



MÄRKUS. Kui muudate suvandi **Paper Size** (Paberi formaat) sätet, siis veenduge, et olete laadinud õige paberi, ja seadistage printeri juhtpaneelil vastav paberiformaat.

- b. Valige **Orientation** (Suund).
- c. Valige hüpikmenüüst **Paper Type/Quality** (Paberi tüüp/kvaliteet), ja seejärel valige järgmised sätted:
 - **Paper Type** (Paberi tüüp): sobiv fotopaberi tüüp
 - **Quality** (Kvaliteet): **Best** (Parim) või **Maximum dpi** (Maksimaalne dpi)
 - Klõpsake valiku **Color Options (Värvisuvandid)** avamiskolmnurgal ja seejärel valige punkti **Photo Fix** (Fototöötlus) alt sobiv suvand.
 - **Off (Väljas):** pilti ei muudeta.
 - **Basic (Tavaline):** fokuseerib kujutise automaatselt; reguleerib mõõdukalt kujutise teravapiirilisust.

5. Valige kõik muud soovitud prindisätted ja seejärel klõpsake nupul **Print** (Prindi).

Õppige, kuidas printida fotosid HP fotopaberile. [Klõpsake siin Internetist lisateabe saamiseks.](#)

Dokumentide printimine

Veenduge, et paber on paberisalve sisestatud.

Dokumendi printimine

1. Valige tarkvaraprogrammist valik **Print** (Prindi).
2. Veenduge, et printer on valitud.
3. Klõpsake nuppu, mis avab dialoogiakna **Properties** (Atribuudid).

Olenevalt tarkvararakendusest võib selle nupu nimi olla **Properties** (Atribuudid), **Options** (Valikud või Suvandid), **Printer Setup** (Printeri häälestus või seadistus), **Printer Properties** (Printeri atribuudid), **Printer** või **Preferences** (Eelistused).

4. Tehke sobivad valikud.
 - Valige vahekaardil **Layout** (Paigutus) kas **Portrait** (Vertikaalne) või **Landscape** (Horisontaalne).
 - Valige vahekaardi **Paper/Quality** (Paber/kvaliteet) ala **Tray Selection** (Salve valik) ripploendist **Media** (Kandja) paberi tüüp, seejärel valige sobiv prindikvaliteet alas **Quality Settings** (Kvaliteedisätted).
 - Klõpsake nupul **Advanced** (Täpsem) ja valige ripploendist **Paper Size** (Paberi formaat) sobiv paberi formaat.
5. Klõpsake dialoogiakna **Properties** (Atribuudid) sulgemiseks **OK**.
6. Printimise alustamiseks klõpsake **Print** (Prindi) või **OK**.

Dokumentide printimine (OS X)

1. Sisestage paber salve. Lisateavet leiate jaotisest [Laadige kandjad lk 12](#).
2. Valige oma tarkvararakenduse menüüst **File** (Fail) käsk **Print** (Prindi).
3. Veenduge, et printer on valitud.
4. Määrake lehekülje atribuudid.

Kui te ei näe dialoogiaknas Print (Printimine) suvandeid, klõpsake käsku **Show Details** (Kuva üksikasjad).



MÄRKUS. USB-ga ühendatud printer võimaldab alljärgnevat valikut. Valikute asukohad võivad erinevate rakenduste puhul erineda.

- Valige paberi formaat.



MÄRKUS. Kui muudate suvandi **Paper Size** (Paberi formaat) sätet, siis veenduge, et olete laadinud õige paberi, ja seadistage printeri juhtpaneelil vastav paberiformaat.

- Valige suund.
 - Sisestage suurendusprotsent.
5. Klõpsake nuppu **Print** (Prindi).



MÄRKUS. Kui teie prinditud dokumendid ei ole joondatud paberi servadega, veenduge, et olete valinud õige keele ja piirkonna. Valige printeri ekraanil **Settings** (Sätted) ja seejärel **Preferences** (Eelistused). Valige antud valikutest keel ja piirkond. Õiged keele-/piirkonnasätted tagavad printeril sobivad vaikepaberiformaadisätted.

Mõlemale poolele printimine (dupleksprint)

Lehe mõlemale poolele printimine

Automaatse kahepoolse printiseadme (dupleksseadme) abil saate printida automaatselt paberi mõlemale poolele.

1. Valige tarkvaraprogrammist suvand **Print** (Prindi).
2. Veenduge, et printer on valitud.
3. Klõpsake nuppu, mis avab dialoogiakna **Properties** (Atribuudid).

Olenevalt tarkvararakendusest võib selle nupu nimi olla **Properties** (Atribuudid), **Options** (Valikud), **Printer Setup** (Printeri häälestus), **Printer Properties** (Printeri atribuudid), **Printer** või **Preferences** (Eelistused).

4. Tehke sobivad valikud.
 - Valige vahekaardil **Layout** (Paigutus) suvand **Portrait** (Vertikaalpaigutus) või **Landscape** (Horisontaalpaigutus) ja seejärel rippmenüüst **Print on Both Sides** (Printimine mõlemale küljele) suvand **Flip on Long Edge** (Pööra pikal serval) või **Flip on Short Edge** (Pööra lühikesel serval).
 - Valige vahekaardi **Paper/Quality** (Paber/kvaliteet) ala **Tray Selection** (Salve valik) ripploendist **Media** (Kandja) paberi tüüp, seejärel valige sobiv printikvaliteet alas **Quality Settings** (Kvaliteedisätted).
 - Klõpsake nuppu **Advanced** (Täpsemalt), valige alas **Paper/Output** (Paber/väljund) rippmenüüst **Paper Size** (Paberi formaat) sobiv paberi formaat.



MÄRKUS. Kui muudate suvandi **Paper Size** (Paberi formaat) sätet, siis veenduge, et olete laadinud õige paberi, ja seadistage printeri juhtpaneelil vastav paberiformaat.

5. Printimiseks klõpsake nuppu **OK**.



MÄRKUS. Pärast ühe dokumendi lehe printimist oodake, kuni printer sisestab paberi uuesti automaatselt, et printida teisele poolele. Te ei pea midagi tegema.

Lehe mõlemale poolele printimine (OS X)

1. Valige oma tarkvararakenduse menüüst **File** (Fail) käsk **Print** (Prindi).
2. Valige printidialoogi aknas hüpikmenüüst **Layout** (Paigutus).
3. Valige, millist köitmisviisi soovite kahepoolsete lehtede puhul kasutada ja seejärel klõpsake nupul **Print** (Prindi).

Seadmega AirPrint printimine

Apple'i rakendusega AirPrint printimist toetavad iOS 4.2 ja Mac OS X 10.7 või uuemad versioonid. AirPrinti abil saate printida iPadist (iOS 4.2), iPhone'ist (3GS või uuem) või iPod Touchist (3. põlvkond või uuem) traadita, kasutades järgmisi mobiilirakendusi.

- Mail
- Photos
- Safari
- Toetatud kolmandast osapoolest tootja rakendused, nt Evernote

AirPrinti kasutamiseks kontrollige järgmist.

- Printer ja Apple'i seade peavad olema AirPrinti toetava seadmega samas võrgus. Lisateavet AirPrinti kasutamise ja sellega ühilduvate HP toodete kohta leiate aadressilt www.hp.com/go/mobileprinting.
- Laadige printeri paberisätetele vastav paber.

Kasutage printimiseks sätet Maximum dpi (Maksimaalne dpi)

Kvaliteetsete ja selgepiiriliste kujutiste fotopaberile printimiseks kasutage maksimaalse dpi režiimi.

Maksimaalse dpi kasutamisel suureneb, võrreldes teiste seadistustega, printimisele kuluv aeg ja vajatakse suuremat kettaruumi.

Printimine maksimaalse lahutusvõimega

1. Valige tarkvaraprogrammist valik **Print** (Prindi).
2. Veenduge, et printer on valitud.
3. Klõpsake nuppu, mis avab dialoogiakna **Properties** (Atribuudid).

Olenevalt tarkvararakendusest võib selle nupu nimi olla **Properties** (Atribuudid), **Options** (Valikud või Suvandid), **Printer Setup** (Printeri häälestus või seadistus), **Printer Properties** (Printeri atribuudid), **Printer** või **Preferences** (Eelistused).
4. Klõpsake vahekaarti **Paper/Quality** (Paber/Kvaliteet).
5. Valige ripploendist **Media** (Kandja) soovitud paberitüüp ja prindikvaliteet.
6. Klõpsake nuppu **Advanced** (Täpsemalt).
7. Alas **Printer Features** (Printeri funktsioonid) valige ripploendis **Print in Max DPI** (Maksimaalse dpi-ga printimine) määrang **Yes** (Jah).
8. Valige rippmenüüs **Paper Size** (Paberi formaat) sobiv formaat.
9. Täpsemate valikute sulgemiseks klõpsake **OK**.
10. Kinnitage vahekaardil **Layout** (Paigutus) suvandi **Orientation** (Suund) valik, ning seejärel klõpsake printimiseks **OK**.

Maksimaalse lahutusvõimega printimine (OS X)

1. Valige oma tarkvararakenduse menüüst **File** (Fail) käsk **Print** (Prindi).
2. Veenduge, et printer on valitud.
3. Määrake prindisuvandid.

Kui te ei näe dialoogiaknas Print (Printimine) suvandeid, klõpsake käsku **Show Details** (Kuva üksikasjad).

 **MÄRKUS.** USB-ga ühendatud printer võimaldab alljärgnevat valikuid. Valikute asukohad võivad erinevate rakenduste puhul erineda.

- a. Valige hüpikmenüüst **Paper Size** (Paberi suurus) sobiv paberi suurus.

 **MÄRKUS.** Kui muudate suvandi **Paper Size** (Paberi formaat) sätet, siis veenduge, et olete laadinud õige paberi, ja seadistage printeri juhtpaneelil vastav paberiformaat.

- b. Valige hüpikmenüüst **Paper Type/Quality** (Paberi tüüp/kvaliteet), ja seejärel valige järgmised sätted:

- **Paper Type** (Paberi tüüp): Sobiv paberitüüp
 - **Quality** (Kvaliteet): **Maksimaalne dpi**
4. Valige ükskõik missugune teine sobiv printimisseadistus ja klõpsake seejärel nuppu **Print** (Prindi).

Näpunäited edukaks printimiseks

Edukaks printimiseks järgige järgmisi juhiseid.

Näpunäited arvutist printimiseks

Dokumentide, fotode või ümbrike arvutist printimise kohta operatsioonisüsteemipõhise lisateabe saamiseks kasutage järgmisi linke.

- Vaadake, kuidas printida arvutisse salvestatud fotosid. [Klõpsake siin Internetist lisateabe saamiseks.](#)
- Teave ümbrike arvutist printimise kohta. [Klõpsake siin Internetist lisateabe saamiseks.](#)

Tindikassettide ja paberiga seotud näpunäited

- Kasutage HP originaalkassette. Ehtsad HP kassetid on mõeldud HP printerite tarbeks ja katsetatud nendega koos, et tagada alati hea printimiskvaliteet.
- Veenduge, et tindikassettides on piisavalt tinti. Hinnangulise tinditaseme kuvamiseks puudutage avakuval ikooni  (**Ink**) (Tint).

Lisateavet tindikassettide kohta leiate alajaotisest [Näpunäited prindikassettidega töötamisel lk 59](#).

- Asetage seadmesse paberipakk, mitte üksik leht. Kasutage samas formaadis olevaid puhtaid ja siledaid paberilehti. Veenduge, et korraga on laaditud ainult üht tüüpi paber.
- Nihutage paberisalve paberilaiuse juhikud tihedalt vastu paberipakki. Veenduge, et paberilaiuse juhikud ei kooluta paberisalves olevat paberit.
- Seadistage prindikvaliteedi ja paberisuuruse seaded vastavalt paberisalve laaditud paberitüübile ja -suurusele.

Nõuanded printeri seadistamiseks

- Valige vahekaardi **Paper/Quality** (Paber/kvaliteet) ala **Tray Selection** (Salve valik) ripploendist **Media** (Kandja) paberi tüüp, seejärel valige sobiv prindikvaliteet alas **Quality Settings** (Kvaliteedisätted).
- Valige dialoogiboksi **Advanced Options** (Täpsemad suvandid) ripploendist **Paper Size** (Paberi formaat) sobiv paberi formaat. Dialoogiboksi **Advanced Options** (Täpsemad suvandid) avamiseks klõpsake saki **Layout** (Paigutus) või **Paper/Quality** (Paber/kvaliteet) nupul **Advanced** (Täpsem).
- Vaikeprindisätete muutmiseks klõpsake esmalt valikut **Print & Scan (Printimine ja skannimine)** ja seejärel printeri tarkvaras valikut **Set Preferences** (Eelistuste määramine).

Sõltuvalt kasutatavast operatsioonisüsteemist toimige printeritarkvara avamiseks järgmiselt.

- **Windows 8.1:** klõpsake avakuva vasakus alanurgas allanoolt ja seejärel valige printeri nimi.
- **Windows 8:** Tehke paremklops **avakuva** tühjal kohal, klõpsake rakenduseriba valikul **All Apps** (Kõik rakendused) ja seejärel klõpsake printeri nimega ikoonil.
- **Windows 7, Windows Vista ja Windows XP:** Klõpsake arvuti töölaua nupul **Start** (Start), valige **All Programs** (Kõik programmid), klõpsake valikul **HP**, klõpsake valikul **HP DeskJet Ink Advantage 5640 series** ja seejärel klõpsake valikul **HP DeskJet Ink Advantage 5640 series**.
- Kui soovite kasutada printimiseks ainult musta tinti, klõpsake nuppu **Advanced** (Täpsemalt). Valige rippmenüüst **Print in Grayscale** (Halltoonprintimine) punkt **Black Ink Only** (Ainult must tint) ja seejärel klõpsake nupul **OK**.

Nõuanded printeri seadistamiseks

- Printerisse laaditud paberi formaadi valimiseks kasutage prindidialoogi hüpikmenüüd **Paper Size** (Paberi formaat).
- Valige prindidialoogis **Paper Type/Quality** (Paberi tüüp / kvaliteet) ning seejärel valige sobiv paberi tüüp ja kvaliteet.
- Kui soovite kasutada mustvalge dokumendi printimiseks ainult musta tinti, valige hüpikmenüüst **Paper Type/Quality** (Paberi tüüp / kvaliteet) ja seejärel **Grayscale** (Halliskaala).

Märkused

- Ehtsad HP tindikassetid on testitud HP printerite ja paberiga, et printimine teil alati hästi õnnestuks.



MÄRKUS. HP ei saa anda garantiid teiste tootjate tarvikute kvaliteedile ega töökindlusele. Garantii ei kata mitte-HP tarvikute kasutamisest tingitud seadme hooldus- ja parandustöid.

Kui arvate, et ostsite ehtsad HP prindikassetid, avage aadress

www.hp.com/go/anticounterfeit

- Tinditaseme hoiatused ja tähised pakuvad oletatavaid väärtusi vaid planeerimisesmärkideks.



MÄRKUS. Kui kuvatakse madala tinditaseme hoiatusteade, hoidke võimaliku printimisviivituse vältimiseks asenduskassett käepärast. Tindikassette ei pea asendama enne, kui prindikvaliteet muutub vastuvõetamatuks.

- Printeridraiveris valitud tarkvarasätted kehtivad ainult printimisele, mitte paljundamisele või skannimisele.
- Printida saab paberi mõlemale poolele.

4 Veebiteenuste kasutamine

- [Mis on veebiteenused?](#)
- [Veebiteenuste seadistamine](#)
- [Seadmega HP HP ePrint printimine](#)
- [Teenuse HP prinditarvikud kasutamine](#)
- [Veebisaidi HP on ühendatud kasutamine](#)
- [Veebiteenuste eemaldamine](#)
- [Näpunäited veebiteenuste kasutamiseks](#)

Mis on veebiteenused?

ePrint

- **ePrint** on HP tasuta teenus, mille abil saate printida HP ePrint teenust toetava printeriga ükskõik mis ajal ja kohas. Selleks peate lihtsalt saatma e-kirja oma printerile määratud e-posti aadressile, kui lubate printeriga veebiteenuste kasutamise. Eridraivereid ega -tarkvara pole vaja. Kui saate saata e-kirju, saate teenuse **ePrint** abil kõikjal printida.

Kui olete registreerinud teenuses HP on ühendatud (www.hpconnected.com) konto, saate logida sisse ja vaadata oma **ePrint** i tööde olekut, hallata oma **ePrint** i printeri tööde järjekorda, juhtida, kes saab kasutada printimiseks teie printeri **ePrint** i meiliaadressi, ja hankida abi seoses **ePrint** iga.

HP Printables

- HP Printables võimaldab teil leida hõlpsasti eelnevalt vormindatud veebisisu ja printida seda otse oma printerist. Ühtlasi saate dokumente skannida ja neid digitaalsel kujul veebikeskkonnas talletada.

HP Printables pakub erinevat laadi sisu alates poekupongidest kuni perekonnaürituste, uudiste, reisimise, spordi, toiduvalmistamise, fotode ja palju muuni. Lisaks saate oma populaarsetel fotosaitidel olevaid fotosid vaadata ja printida.

Teatud teenuse HP Printables valikud võimaldavad ajastada rakendusesisu edastamist printerisse.

Just teie printeri jaoks mõeldud eelnevalt vormindatud sisu tähendab seda, et teksti ega pilte ei kärbita ja pole ka liigseid lehti vaid ühe tekstireaga. Mõne printeri puhul saate muuta paberi ja prindikvaliteediga seotud sätteid printimise eelvaatekuval.

Veebiteenuste seadistamine

Enne veebiteenuste seadistamist veenduge, et teie printer on raadiovõrguühenduse abil internetti ühendatud.

Veebiteenuste seadistamiseks kasutage ühte järgmistest meetoditest.

Veebiteenuste seadistamine printeri juhtpaneeli abil

1. Puudutage printeri juhtpaneelil suvandit **Seadistamine** .
2. Puudutage suvandit **Web Services Setup (Veebiteenuste seadistamine)** .
3. Veebiteenuste kasutustingimustega nõustumiseks ja veebiteenuste lubamiseks puudutage suvandit **Accept (Aktsepteeri)** .
4. Tootevärskenduste automaatse kontrollimise ja installimise lubamiseks puudutage kuval **HP Update (HP uuendus)** üksust **Yes** .

 **MÄRKUS.** Kui leidub printeri värskendus, laadib printer värskenduse alla, installib selle ning seejärel taaskäivitub. Teenuse HP ePrint häälestamiseks tuleb järgida juhiseid alates toimingust 1 **ePrint** .

 **MÄRKUS.** Kui küsitakse puhvri sätteid ja teie võrgus on need kasutusel, häälestage puhverserver ekraanil kuvatavaid juhiseid järgides. Kui te ei tea puhvri andmeid, võtke ühendust oma võrguadministraatori või isikuga, kes võrgu seadistas.

5. Kui printeri ja serveri vahel luuakse ühendus, prindib printer teabelehe. Häälestuse lõpetamiseks järgige teabelehel olevaid juhiseid.

Veebiteenuste seadistamine sisseehitatud veebiserveri abil

1. Avage sisseehitatud veebiserver. Lisateavet leiate jaotisest [Sisseehitatud veebiserveri avamine lk 66](#).
2. Klõpsake vahekaarti **Veebiteenused** .
3. Klõpsake jaotise **Web Services Settings (Veebiteenuste sätted)** valikut **Seadistamine** , klõpsake nuppu **Continue (Jätka)** ning järgige kasutustingimustega nõustumiseks ekraanil kuvatavaid juhiseid
4. Kui küsitakse, siis lubage printeril värskendusi automaatselt otsida ja installida.

 **MÄRKUS.** Kui leidub printeri värskendus, laadib printer värskenduse alla, installib selle ning seejärel taaskäivitub. Teenuse HP ePrint seadistamiseks korrake sammu 1 juhiseid **ePrint** .

 **MÄRKUS.** Kui küsitakse puhvri sätteid ja teie võrgus on need kasutusel, häälestage puhverserver ekraanil kuvatavaid juhiseid järgides. Kui te ei tea puhvri andmeid, võtke ühendust oma võrguadministraatori või isikuga, kes võrgu seadistas.

5. Kui printeri ja serveri vahel luuakse ühendus, prindib printer teabelehe. Häälestuse lõpetamiseks järgige teabelehel olevaid juhiseid.

Veebiteenuste seadistamine HP printeritarkvara abil (Windows)

1. Avage HP printeri tarkvara. Lisateavet leiate jaotisest [Avage HP printeri tarkvara \(Windows\). lk 17](#).
2. Topeltklõpsake avanevas aknas suvandit **Print & Scan (Printimine ja skannimine)** ja valige seejärel jaotises Print (Printimine) suvand **Connect Printer to the web (Ühenda printer veebi)**. Avaneb printeri valeht (sisseehitatud veebiserver).

3. Klõpsake vahekaarti **Veebiteenused** .
4. Klõpsake jaotise **Web Services Settings (Veebiteenuste sätted)** valikut **Seadistamine** , klõpsake nuppu **Continue** (Jätka) ning järgige kasutustingimustega nõustumiseks ekraanil kuvatavaid juhiseid
5. Kui küsitakse, siis lubage printeril värskendusi automaatselt otsida ja installida.

 **MÄRKUS.** Kui leidub printeri värskendus, laadib printer värskenduse alla, installib selle ning seejärel taaskäivitub. Teenuse HP ePrint häälestamiseks tuleb järgida juhiseid alates toimingust 1 **ePrint** .

 **MÄRKUS.** Kui küsitakse puhvri sätteid ja teie võrgus on need kasutusel, häälestage puhverserver ekraanil kuvatavaid juhiseid järgides. Kui te ei tea neid andmeid, võtke ühendust oma võrguadministraatoriga või isikuga, kes juhtmeta võrgu seadistas.

6. Kui printeri ja serveri vahel luuakse ühendus, prindib printer teabelehe. Häälestuse lõpetamiseks järgige teabelehel olevaid juhiseid.

Seadmega HP HP ePrint printimine

HP ePrint on HP tasuta teenus, mille abil saate printida veebiühendusega printeriga ükskõik mis ajal ja kohas. Lihtsalt saate dokumendid ja fotod veebiteenuste lubamisel printerile määratud e-posti aadressile. Täiendavaid draivereid ega tarkvara pole vaja.

- Teie printeril peab olema Internetiga traadita võrguühendus. Te ei saa kasutada rakendust HP ePrint arvuti USB-ühenduse abil.
- Manused võivad printituna näha välja teistsugused kui tarkvaraprogrammis, millega need koostati; see sõltub algdokumendi fontidest ja paigutussuvanditest.
- Teenus HP ePrint võimaldab tasuta tooteuunduste kasutamist. Teatud funktsioonide kasutamiseks võib olla tarvis mõnede uuenduste allalaadimine.

Kui olete registreerinud HP Connected-i (www.hpconnected.com) konto, saate sisse logida, et vaadata teenuse ePrint printimistööde olekut, hallata teenuse ePrint printerijärjekorda, määrata, kes saab printeriga seotud teenuse ePrint meiliaadressi printimiseks kasutada, ning hankida teenuse ePrint kasutamisega seotud abi.

Enne teenuse ePrint kasutamist veenduge järgmises.

- Printer on ühendatud aktiivse Interneti-ühendusega võrguga.
- Veebiteenused on sisse lülitatud. Kui pole, palutakse teil need sisse lülitada.

Teenuse ePrint abil dokumendi printimine kõikjalt

1. Lubage veebiteenused.
 - a. Puudutage avakuval ikooni  (ePrint).
 - b. Nõustuge kasutustingimustega ja järgige veebiteenuste lubamiseks ekraanil kuvatavaid juhiseid.
 - c. Printige teenuse ePrint teabeleht ja järgige teenuse ePrint konto registreerimiseks printitud juhiseid.
2. Otsige üle oma ePrinti meiliaadress.
 - a. Puudutage avakuval ikooni **ePrint**. Printeri ekraanil kuvatakse menüü **Web Services Settings** (Veebiteenuste sätted).
 - b. Printeri e-posti aadressi kuvatakse menüüs **Web Services Settings** (Veebiteenuste sätted).
3. Saatke dokument e-postiga printimiseks printerile.
 - a. Alustage uue e-kirja koostamist ja lisage printitav dokument manusesse.
 - b. Saatke e-kiri printeri meiliaadressil.

Printer prindib manusesse lisatud dokumendi.



MÄRKUS. Kui väljadel "Saaja" või "Cc" on mitu e-posti aadressi, siis teenuse **ePrint** server neid e-kirju printitööna ei aktsepteeri. Sisestage väljale "Saaja" üksnes teenuse HP ePrint e-posti aadress. Ärge lisage muudele väljadele mitte ühtegi meiliaadressi.

 **MÄRKUS.** Meilisõnum printitakse vastuvõtmisel. Nagu e-kirjade puhul ikka, ei saa alati päris kindel olla, millal ja kas see kohale jõuab. Prinditöö olekut saate kontrollida portaalis HP Connected (www.hpconnected.com).

 **MÄRKUS.** Valikuga **ePrint** printitud dokumendid võivad ilmuda algdokumendist erinevalt. Stiil, vormindus ja tekstivoog võivad algdokumendist erineda. Kvaliteetprintimist vajavate dokumentide puhul (nt juriidilised dokumendid) soovitame printida oma arvuti tarkvararakendusest, kus saate rohkem ohjata printitava teksti ilmet.

 [Klõpsake siin Internetist lisateabe saamiseks.](#)

Teenuse HP prinditarvikud kasutamine

Seadista HP pakutav tasuta funktsioon HP prinditarvikud ning printige arvutit vajamata veebilehti. Te võite printida värvilehti, kalendreid, piltmõistatusi, retsepte, kaarte jms, olenevalt sinu riigis/regioonis kättesaadavatest rakendustest.

Lisateavet ja kasutustingimused leiate aadressilt HP on ühendatud: www.hpconnected.com.

Veebisaidi HP on ühendatud kasutamine

HP tasuta veebisaidil HP on ühendatud saate määrata teenuse HP ePrint lisaturbefunktsioonid ja meiliaadressid, millelt printerile meilisõnumeid saata tohib. Peale selle pääsete saidil juurde tootevärskendustele, lisarakendustele ja muudele tasuta teenustele.

Lisateavet ja kasutustingimused leiate aadressilt HP on ühendatud: www.hpconnected.com.

Veebiteenuste eemaldamine

Veebiteenuste eemaldamine

1. Puudutage printeri juhtpaneelil suvandit  (**ePrint**) ja seejärel suvandit  (**Web Services Settings** (Veebiteenuste sätted)).
2. Valige **Remove Web Services** (Eemalda veebiteenused).

Näpunäited veebiteenuste kasutamiseks

Kasutage järgmisi prindirakenduste ja teenuse HP ePrint näpunäiteid.

Prindirakenduste ja teenuse HP ePrint näpunäited

- Uurige, kuidas anda Internetis ühiskasutusse fotosid ja tellida printitöid. [Klõpsake siin Internetist lisateabe saamiseks.](#)
- Lugege prindirakendusi puudutavat teavet ja vaadake, kuidas printida retsepte, kuponge ja muud veebisisu lihtsalt ja muretult. [Klõpsake siin Internetist lisateabe saamiseks.](#)



5 Kopeerimine ja skannimine

- [Dokumentide kopeerimine](#)
- [Skannimine](#)
- [Näpunäited edukaks paljundamiseks ja skannimiseks](#)

Dokumentide kopeerimine

Printeri ekraanil kuvatavas menüüs **Copy** (Kopeerimine) saate valida koopia arvu ja mustvalge või värvilise kopeerimise tavapaberile. Samuti pääsete hõlpsalt juurde täpsematele sätetele, mille abil saate määrata näiteks paberi tüübi ja formaadi, koopia tumeduse ning muuta koopia suurust.

Ühepoolse koopia printimine

1. Asetage originaal klaasi paremasse ülanurka, prinditav külj allpool.
2. Määrake koopia arvu ja seaded.
 - Puudutage avakuval ikooni **Kopeerimine** . Liigutage soovitud eksemplaride arvu seadmiseks.
 - Kui suvand **2-Sided** (Kahepoolne) on **1:2**, puudutage, et valida **1:1**.
 - Paberiformaadi, -tüübi, -kvaliteedi ja muude sätete määramiseks puudutage suvandit  (**Settings**) (Sätted).
 - Puudutage suvandit  (**Tagasi**), et naasta koopiaekraanile .
3. Kopeerimise alustamiseks puudutage suvandeid **Black** (Must) või **Color** (Värviline).

Kahepoolse koopia printimine

1. Asetage originaal klaasi paremasse ülanurka, prinditav külj allpool.
2. Määrake koopia arvu ja seaded.
 - Puudutage avakuval ikooni **Kopeerimine** . Liigutage soovitud eksemplaride arvu seadmiseks.
 - Kui suvand **2-Sided** (Kahepoolne) on **1:1**, puudutage, et valida **1:2**.
 - Puudutage  (**Settings**) (Sätted), kerige suvandites ja seejärel puudutage **Resize** (Muuda suurust) ja veenduge, et valitud on **Actual** (Tegelik).

 **MÄRKUS.** Kahepoolne funktsioon ei tööta, kui valitud on **Fit to Page** (Sobita lehele).

 - Paberisuuruse, -tüübi, -kvaliteedi ja muude sätete määramiseks puudutage valikut **Settings** (Sätted).
 - Puudutage suvandit  (**Tagasi**), et naasta koopiaekraanile .
3. Kopeerimise alustamiseks puudutage suvandeid **Black** (Must) või **Color** (Värviline).
4. Küsimisel sisestage teine originaal ja puudutage **OK**.

Skannimine

Saate skannida dokumente, fotosid ja muid paberitüüpe ning saata neid mitmesse sihtkohta, näiteks arvutikausta või meiliadressaadile.

HP printeritarkvaraga saab skannida dokumendid otsitavasse ja muudetavasse vormingusse.



MÄRKUS. Mõned skannifunktsioonid on kättesaadavad üksnes pärast HP tarkvara installimist.

- [Skannimine arvutisse](#)
- [Mäluseadmesse skannimine](#)
- [Scan to Email \(Meili skannimine\)](#)
- [Skannimine Webscani abil](#)
- [Skannimissätete muutmine \(Windows\)](#)
- [Skannimise otsetee loomine \(Windows\)](#)

Skannimine arvutisse

Enne arvutisse skannimist veenduge, et HP soovitatud printeritarkvara on installitud. Printer ja arvuti peavad olema ühendatud ja sisse lülitatud.

Lisaks peab Windowsi operatsioonisüsteemiga arvutites HP tarkvara eelnevalt käivitatud olema.

Arvutisse skannimise funktsiooni lubamine (Windows)

Arvutisse skannimise funktsioon on tehases vaikimisi lubatud. Kui funktsioon on keelatud ja soovite selle uuesti lubada, tehke järgmist.

1. Avage HP printeri tarkvara.
2. Minge jaotisesse **Skannimine**.
3. Valige suvand **Manage Scan to Computer** (Arvutisse skannimise haldus).
4. Klõpsake käsku **Enable** (Luba).

Arvutisse skannimise funktsiooni lubamine (OS X)

Arvutisse skannimise funktsioon on tehases vaikimisi lubatud. Kui funktsioon on keelatud ja soovite selle uuesti lubada, tehke järgmist.

1. Avage rakendus HP Utility.
2. Klõpsake jaotises **Scan Settings** (Skannimissätted) suvandit **Scan to Computer** (Arvutisse skannimine).
3. Veenduge, et märkeruut **Enable Scan to Computer** (Luba arvutisse skannimine) on valitud.

Originaali skannimine printeri juhtpaneelilt

1. Asetage originaal klaasi paremasse ülanurka, prinditav külge allpool.
2. Puudutage valikut **Skannimine** ning valige **Computer** (Arvuti).
3. Valige arvuti, millesse soovite skannida.

4. Valige endale sobiv skannimise otsetee.
5. Puudutage **Start Scan (Skannimine)** .

Originaali skannimine HP printeritarkvara abil (Windows)

1. Asetage originaal klaasi paremasse ülanurka, prinditav külj allpool.
2. Klõpsake **Print & Scan (Printimine ja skannimine)** 'i sakki.
3. Klõpsake **Skanni** alas **Skanni dokument või foto**.
4. Valige otseteemenüüst skannimise tüüp ja klõpsake **Scan** (Skanni).



MÄRKUS. Kui valitud on **Show Scan Preview** (Kuva skannimise eelvaade), saate skannimise eelvaate kuval teha skannitava kujutisega seotud muudatusi.

5. Kui soovite järgmise skannimistöö jaoks rakenduse avatuna hoida, valige **Save** (Salvesta), väljumiseks valige **Done** (Valmis).
6. Klõpsake käsku **Skannimine** .

Pärast skannitud faili salvestamist avab Windows Explorer katalaogi, kuhu skannimistöö salvestati.

Originaali skannimine HP printeritarkvara abil (OS X)

1. Avage HP Scan.

HP Scan asub kõvaketta ülataseme kaustas **Applications/Hewlett-Packard** (Rakendused/Hewlett-Packard).

2. Valige soovitud skanniprofiili tüüp ja järgige ekraanile ilmuvaid juhiseid.

[Lisateavet HP Scan tarkvara kasutamise kohta leiate internetist](#). Õppige, kuidas:

- kohandada skannimise sätteid nagu pildi failitüüp, skannimise lahutusvõime ja kontrasti tase;
- skannida võrgukaustadesse ja pilvedraividesse;
- vaadate kujutisi ja pilte enne skannimist.

Mäluseadmesse skannimine

Saate skannida printeri juhtpaneelilt otse mälukaartile või USB-välkmällu ilma arvutit või printeri komplekti kuuluvat HP printeritarkvara kasutamata.

Originaali skannimine printeri juhtpaneelilt mäluseadmesse

1. Asetage originaal klaasi paremasse ülanurka, prinditav külj allpool.

2. Sisestage mäluseade.

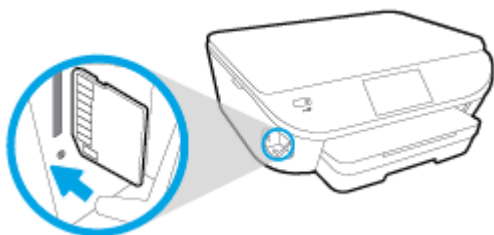

3. Puudutage üksust **Skannimine** ning valige **Memory Device (Mäluseade)**.
4. Vajadusel muutke skannimisvalikuid.
5. Puudutage **Start Scan (Skannimine)**.

Scan to Email (Meili skannimine)

Scan-to-Email on rakendus, mis võimaldab skannida ja saata fotosid või dokumente kiiresti otse printerist HP All-in-One määratud meiliaadressaatidele. Saate määrata oma meiliaadressid, logida antud PIN-koodidega oma kontodesse sisse ning seejärel skannida dokumendid ja saata need meili teel.

See jaotis sisaldab järgmisi teemasid.

- [Funktsiooni Scan to Email \(Meili skannimine\) seadistamine](#)
- [Funktsiooni Scan to Email \(E-posti skannimine\) kasutamine](#)
- [Kontosätete muutmine](#)

Funktsiooni Scan to Email (Meili skannimine) seadistamine

Funktsiooni Scan to Email (Meili skannimine) seadistamine

1. Puudutage suvandit **Scan** (Skannimine) ja seejärel **Email** (E-post).
2. Puudutage **tervituskuval** käsku **Continue** (Jätka).
3. Puudutage lahtrit **Email:** (Meiliaadress:), et sisestada oma meiliaadress, seejärel puudutage suvandit **Done** (Valmis).
4. Puudutage käsku **Continue** (Jätka).
5. Sisestatud meiliaadressile saadetakse PIN-kood. Puudutage käsku **Continue** (Jätka).
6. Puudutage PIN-koodi sisestamiseks suvandit **PIN** ja seejärel suvandit **Done** (Valmis).
7. Puudutage suvandit **Store Email** (Salvesta meiliaadress) või **Auto-login** (Automaatne sisselogimine) olenevalt sellest, kuidas soovite, et printer teie sisselogimisteabe salvestaks.
8. Valige skannimistüüp, puudutades suvandit **Photo** (Foto) või **Document** (Dokument).
9. Fotode puhul valige skannimissätteid ja puudutage suvandit **Continue** (Jätka).
Dokumentide puhul jätkake järgmise sammuga.
10. Kontrollige meiliteavet ja puudutage käsku **Continue** (Jätka).

11. Puudutage käsku **Scan to Email** (Skanni meili).
12. Kui skannimine lõpeb, puudutage suvandit **OK**, seejärel puudutage teise meili saatmiseks suvandit **Yes** (Jah) või lõpetamiseks suvandit **No** (Ei).

Funktsiooni Scan to Email (E-posti skannimine) kasutamine

Funktsiooni Scan to Email (Meili skannimine) kasutamine

1. Asetage originaal klaasi paremasse ülanurka, prinditav külj allpool.
2. Puudutage suvandit **Scan** (Skannimine) ja seejärel **Email** (E-post).
3. Valige juhtpaneelilt konto, mida soovite kasutada, seejärel puudutage käsku **Continue** (Jätka).



MÄRKUS. Kui teil pole kontot, valige suvand **My account is not listed** (Minu kontot pole loendis). Teil palutakse sisestada oma meiliaadress ja võtta vastu PIN-kood.

4. Sisestage PIN-kood, kui seda küsitakse.
5. Valige skannimistüüp, puudutades suvandit **Photo** (Foto) või **Document** (Dokument).
6. Fotode puhul valige skannimissätted ja puudutage suvandit **Continue** (Jätka).
Dokumentide puhul jätkake järgmise sammuga.
7. Adressaatide lisamiseks või eemaldamiseks puudutage suvandit **Modify Recipient(s)** (Adressaatide muutmine) ja kui olete lõpetanud, puudutage suvandit **Done** (Valmis).
8. Kontrollige meiliteavet ja puudutage käsku **Continue** (Jätka).
9. Puudutage käsku **Scan to Email** (Skanni meili).
10. Kui skannimine lõpeb, puudutage suvandit **OK**, seejärel puudutage teise meili saatmiseks suvandit **Yes** (Jah) või lõpetamiseks suvandit **No** (Ei).

Kontosätete muutmine

Kontosätete muutmine

1. Puudutage suvandit **Scan** (Skannimine) ja seejärel **Email** (E-post).
2. Valige juhtpaneelilt konto, mida soovite kasutada, seejärel puudutage käsku **Modify** (Muuda).
3. Valige muudetav säte ja järgige ekraaniviipasid.
 - Auto-login (Automaatne sisselogimine)
 - Store Email (Salvesta meiliaadress)
 - Remove from list (Eemalda loendist)
 - Change PIN (Muuda PIN-koodi)
 - Delete Account (Kustuta konto)

Skannimine Webscani abil

Webscan (veebiskannimine) on sisseehitatud veebiserveri (Embedded Web Server) funktsioon, mis võimaldab skannida fotosid ja dokumente veebibrauseri abil printerist arvutisse.

See funktsioon on kasutatav ka siis, kui te pole printeritarkvara arvutisse installinud.



MÄRKUS. Vaikimisi on Webscan välja lülitatud. Saate lubada selle funktsiooni sisseehitatud veebiserveris (EWS).

Kui te ei saa funktsiooni Webscan sisseehitatud veebiserveris avada, võib teie võrguhaldur olla selle välja lülitanud. Lisateabe saamiseks võtke ühendust oma võrguadministraatoriga või isikuga, kes teie võrgu seadistas.

Webscani lubamine

1. Avage manus-veebiserver. Lisateavet leiate jaotisest [Sisseehitatud veebiserveri avamine lk 66](#).
2. Klõpsake **Sätted** 'i sakk.
3. Klõpsake jaotises **Security** (Turve) suvandit **Administrator Settings** (Administraatori sätted).
4. Valige jaotis **Webscan** Webscani käivitamiseks.
5. Klõpsake **Apply** (Rakenda), seejärel klõpsake **OK**.

Skannimine Webscani abil

Skannimine funktsiooni Webscan abil pakub põhilisi skannimise valikuid. Skannimise lisavalikute või funktsionaalsuse jaoks skannige HP printeri tarkvarast.

1. Asetage originaal klaasi paremasse ülanurka, printitav külj allpool.
2. Avage manus-veebiserver. Lisateavet leiate jaotisest [Sisseehitatud veebiserveri avamine lk 66](#).
3. Klõpsake **Skannimine** 'i sakk.
4. Klõpsake vasakul paanil suvandit **Webscan**, muutke vajalikke sätteid ja seejärel klõpsake suvandit **Start Scan (Skannimine)**.

Skannimissätete muutmine (Windows)

Saate skannimissätteid muuta kas ühekordseks kasutamiseks või salvestada muudatused jäädavalt. Nende sätete hulka kuuluvad suvandid nagu lehekülje formaat ja paigutus, skannimise eraldusvõime ja kausta asukoht salvestatud skannide jaoks.

1. Asetage originaal klaasi paremasse ülanurka, printitav külj allpool.
2. Topeltklõpsake printeriikoonil töölaual või tehke printeritarkvara avamiseks ühte järgmistest.
 - **Windows 8.1:** klõpsake avakuva vasakus alanurgas allanoolt ja seejärel valige printeri nimi.
 - **Windows 8:** paremklõpsake avakuval tühjas kohas, klõpsake rakenduste ribal suvandit **Kõik rakendused** ja seejärel valige printeri nimi.
 - **Windows 7, Windows Vista ja Windows XP:** klõpsake arvuti töölaual üksust **Start**, valige **Kõik programmid**, klõpsake suvandit **HP** ja seejärel printeri kausta ning valige printeri nimega ikoon.
3. Klõpsake printeri tarkvaras **Scan a Document or Photo (Skanni dokument või foto)**.

4. Klõpsake HP Scan dialoogi üleval nurgas linki **Veel**.

Paremal kuvatakse üksikasjalik sätete paan. Vasakus tulpas on esitatud iga üksuse kehtivad sätted. Parem tulp võimaldab muuta sätteid esiletõstetud üksuses.

5. Klõpsake vasakul üksikasjalike sätete paani igal üksusel, et üksuse sätted üle vaadata.

Enamikke sätteid saab üle vaadata ja muuta, kasutades rippmenüüd.

Mõned sätted võimaldavad suuremat paindlikkust, kuvades uue paani. Neile viitab + (plussmärk) sättest paremal. Üksikasjalike sätete paanile naasmiseks peate aktsepteerima või tühistama mis tahes muudatused sellel paanil.

6. Pärast sätete muutmist tehke ühte järgmistest.

- Klõpsake suvandit **Skannimine**. Teilt palutakse pärast skannimist otsetee muudatused salvestada või tagasi lükata.
- Klõpsake salvestamisikoonil otseteest paremal ja klõpsake seejärel **Skannimine**.

[Lisateavet HP Scan tarkvara kasutamise kohta leiate internetist](#). Õppige, kuidas:

- kohandada skannimise sätteid nagu pildi failitüüp, skannimise lahutusvõime ja kontrasti tase;
- skannida võrgukaustadesse ja pilvedraividesse;
- vaadate kujutisi ja pilte enne skannimist.

Skannimise otsetee loomine (Windows)

Skannimine lihtsamaks muutmiseks saate luua skannimise otsetee. Näiteks, kui te soovite regulaarselt skannida ja salvestada fotosid PNG-formaadis, mitte JPEG-formaadis.

1. Asetage originaal klaasi paremasse ülanurka, prinditav külj allpool.
2. Topeltklõpsake printeriikoonil töölaual või tehke printeritarkvara avamiseks ühte järgmistest.
 - **Windows 8.1**: klõpsake avakuva vasakus alanurgas allanoolt ja seejärel valige printeri nimi.
 - **Windows 8**: paremklõpsake avakuval tühjas kohas, klõpsake rakenduste ribal suvandit **Kõik rakendused** ja seejärel valige printeri nimi.
 - **Windows 7, Windows Vista ja Windows XP**: klõpsake arvuti töölaual üksust **Start**, valige **Kõik programmid**, klõpsake suvandit **HP** ja seejärel printeri kausta ning valige printeri nimega ikoon.
3. Klõpsake printeri tarkvaras **Scan a Document or Photo (Skanni dokument või foto)**.
4. Klõpsake suvandit **Skannimise otsetee loomine**.
5. Valige kirjeldav nimi, valige olemasolev otsetee, millele uus otsetee põhineks, ja klõpsake **Create (Loo)**.
Kui loote näiteks uue otsetee fotodele, valige kas **Save as JPEG (Salvesta JPEG-na)** või **Email as JPEG (Meili JPEG-na)**. See teeb skannimisel kättesaadavaks graafikasuvandid.
6. Muutke oma uue otsetee sätteid vastavalt vajadustele ja seejärel klõpsake salvestusikoonile otseteest paremal.

 **MÄRKUS.** Klõpsake skannidialoogi paremal üleval nurgas linki **Veel**, et skannimise sätteid üle vaadata ja muuta.

Lisateavet leiate jaotisest [Skannimissätete muutmine \(Windows\) lk 47](#).

Näpunäited edukaks paljundamiseks ja skannimiseks

Edukaks paljundamiseks ja skannimiseks pange tähele järgmisi näpunäiteid.

- Teave printeriekraanilt meilisõnumisse skannimise kohta. [Klõpsake siin Internetist lisateabe saamiseks.](#)
- Hoidke klaas ja kaane tagakülg puhtana. Skanner peab kõike, mis klaasil on, pildi osaks.
- Asetage originaal seadme klaasi parempoolsesse esinurka, esikülg allpool.
- Kui soovite teha suurt koopiat väikesest originaalst, skannige originaal arvutisse, suurendage kujutist skannimistarkvara abil ja printige seejärel suurendatud pildi koopia.
- Prinditarkvaras saate käivitada skannimise, muuta skannimisformaati, väljundi-, failitüüpi, eraldusvõimet jne.
- Halvasti loetava või puuduva teksti vältimiseks veenduge, et heledus on tarkvara abil õigesti seadistatud.
- Kui soovite skannida mitmest lehest koosneva dokumendi ühte faili, käivitage skannimine rakendusest printeri tarkvara, mitte juhtpaneeli valikust **Skannimine** .

6 Kassetidega töötamine

- [Tinditasemete ligikaudne kontrollimine](#)
- [Kassetide väljavahetamine](#)
- [Tindivarude tellimine](#)
- [Ühe kassetiga režiimi kasutamine](#)
- [Teave kasseti garantii kohta](#)
- [Anonüümse kasutusteabe salvestamine](#)
- [Näpunäited prindikassetidega töötamisel](#)

Tinditasemete ligikaudne kontrollimine

Tinditasemete kontrollimine juhtpaneelilt

- ▲ Eeldatava tindikoguse vaatamiseks puudutage avakuval ikooni  (**Ink (Tint)**).

Tinditasemete kontrollimine printeritarkvarast (Windows)

1. Avage HP printeri tarkvara.
2. Klõpsake rakenduses printeri tarkvara valikut **Estimated Ink Levels** (Hinnanguline tinditase).

Tinditasemete kontrollimine rakendusest Rakendus HP Utility

1. Avage Rakendus HP Utility.

Rakendus HP Utility asub kaustas **Hewlett-Packard**, mille leiate kõvaketta ülataseme kaustast **Applications** (Rakendused).

2. Valige akna vasakus ääres seadmete loendist HP DeskJet Ink Advantage 5640 series.
3. Klõpsake **Supplies Status** (Tarvikute olek).

Kuvatakse hinnangulised tinditasemed.

4. Klõpsake **All Settings** (Kõik seaded), et naasta paanile **Teave ja tugi**.



MÄRKUS. Kui olete paigaldanud uuesti täidetud või taastatud prindikasseti või kasseti, mida on kasutatud teises seadmes, on võimalik, et tinditaseme indikaator töötab ebatäpselt või ei toimi.



MÄRKUS. Tinditaseme hoiatused ja tähised pakuvad oletatavaid väärtusi vaid planeerimiseesmärkideks. Kui kuvatakse madala tinditaseme hoiatusteade, hoidke võimaliku printimisviivituse vältimiseks asenduskassett käepärast. Kassette pole vaja asendada enne prindikvaliteedi halvenemist.



MÄRKUS. Prindikassettides olevat tinti kasutatakse printimistoimingutes mitmel viisil, nt toimingu lähtestamisel, mille käigus valmistatakse seade ja tindikassetid printimiseks ette, ja prindipea hooldamisel, et hoida tindipihustid puhtana ja et tint voolaks ühtlaselt. Lisaks sellele jääb kassetti pärast selle kasutamist tindijääk. Lisateave: www.hp.com/go/inkusage.

Kassettide väljavahetamine

Tindikassettide väljavahetamiseks

1. Veenduge, et toide on sisse lülitatud.
2. Eemaldage vana kassett.
 - a. Avage juurdepääsuluuk.

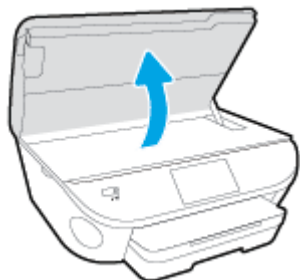

- b. Eemaldage kassett pesast.
3. Paigaldage uus kassett.
 - a. Võtke kassett pakendist välja.

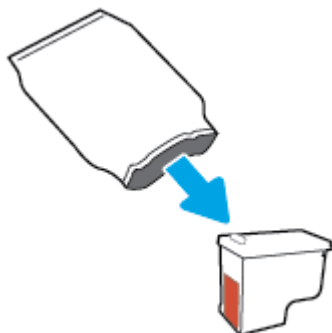

- b. Eemaldage kleeplint, tõmmates selleks sakist.

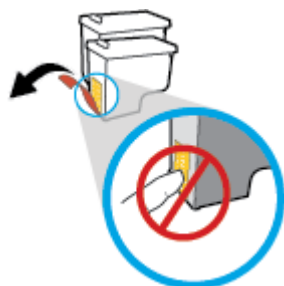

- c. Sisestage uus kassett pessa, kuni see teeb klõpsu.

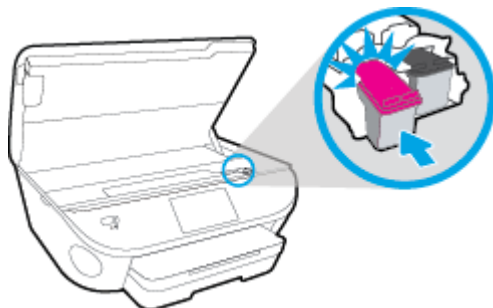

4. Sulgege kasseti ligipääsuluuk.



 **MÄRKUS.** HP printeri tarkvara soovib teil kassetid joondada, kui prindite dokumendi pärast uue kasseti paigaldamist.

Tindivarude tellimine

Enne kassetide tellimist leidke õige kassetinumber.

Kassetinumbri leidmine printerilt

- ▲ Kassetinumber asub kassetiluugi siseküljel.



Kassetinumbri leidmine programmist printeri tarkvara

1. Sõltuvalt kasutatavast operatsioonisüsteemist toimige printeritarkvara avamiseks järgmiselt.
 - **Windows 8.1:** klõpsake avakuva vasakus alanurgas allanoolt ja seejärel valige printeri nimi.
 - **Windows 8:** paremklõpsake avakuval tühjas kohas, klõpsake rakenduste ribal suvandit **Kõik rakendused** ja seejärel valige printeri nimi.
 - **Windows 7, Windows Vista ja Windows XP:** klõpsake arvuti töölaua üksust **Start**, valige **Kõik programmid**, klõpsake suvandit **HP** ja seejärel printeri kausta ning valige printeri nimega ikoon.
2. Kui kasutate seda linki, kuvatakse õige kassetinumber.

Klõpsake tarkvaras printeri tarkvara üksust **Shop** (Kauplus) ja seejärel üksust **Shop For Supplies Online** (Tarvikute tellimine veebi kaudu).

Tindikassettide tellimisnumbrite leidmine

1. Avage Rakendus HP Utility.

 **MÄRKUS.** Rakendus HP Utility asub kaustas **Hewlett-Packard**, mille leiate kõvaketta ülataseme kaustast **Applications** (Rakendused).

2. Klõpsake **Supplies Info** (Tarvikute teave).

Kuvatakse tindikassettide tellimisnumbrid.

3. Klõpsake **All Settings** (Kõik seaded), et naasta paanile **Teave ja tugi**.

Veebi kaudu saate seadmele HP DeskJet Ink Advantage 5640 series HP originaaltarvikuid tellida aadressil www.hp.com/buy/supplies. Küsimisel valige oma riik/piirkond ja seejärel järgige küsimusi, et leida oma printeri jaoks sobivad kassetid.

 **MÄRKUS.** Tindikassettide veebi kaudu tellimist ei toetata kõigis riikides/regioonides. Kui teie riigis/regioonis seda ei toetata, saate siiski vaadata tarvikute teavet ja printida välja loendi, mis HP edasimüüja juurde kaasa võtta.

Ühe kassetiga režiimi kasutamine

Kasutage ühe kasseti režiimi, et printerit HP DeskJet Ink Advantage 5640 series ainult ühe tindikassetiga kasutada. Printer lülitub ühe kasseti režiimi siis, kui tindikassett eemaldatakse kasseti tugiraamist. Ühe kassetiga režiimis kopeerib seade dokumente või fotosid ja prindib töid arvutist.



MÄRKUS. Kui printer HP DeskJet Ink Advantage 5640 series töötab ühe kasseti režiimis, kuvatakse ekraanil sellekohane teade. Kui teade kuvatakse printeris, millesse on paigaldatud kaks tindikassetti, veenduge et kõigilt kassetidelt on kaitseteip eemaldatud. Kui kaitseteip katab tindikasseti kontakte, ei suuda printer tuvastada, kas kassett on paigaldatud.

Ühe kassetiga režiimist väljumine

- Ühe kassetiga režiimist väljumiseks tuleb seadmesse HP DeskJet Ink Advantage 5640 series paigaldada kaks tindikassetti.

Teave kasseti garantii kohta

HP-kasseti garantii rakendub, kui kassetti kasutatakse selleks mõeldud HP printimisseadmes. See garantii ei kata HP kassette, mida on taastäidetud, übertöödeldud, taastatud, mittesihipäraselt kasutatud või lubamatult muudetud.

Garantiiperioodil on kassett garantiiga kaetud seni, kuni HP tint pole otsas ja garantii kuupäev pole möödunud. Garantii lõpukuupäeva vormingus AAAA/KK leiate kassetilt.

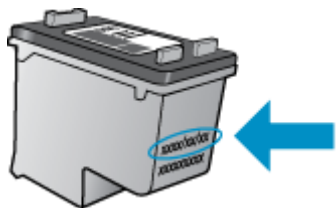

HP piiratud garantii avalduse koopia leiate tootega kaasas olevate dokumentide hulgast.

Anonüümse kasutusteabe salvestamine

Selle printeri HP kassetid sisaldavad mäluikiipi, mis osaleb printeri talitluses. Peale selle säilitab mäluikiip piiratud hulgal anonüümset teavet printeri kasutamise kohta, nt: Tindikassetiga trükitud lehekülgede arv, lehekülje katvus, printimise tihedus, kasutatud printimisrežiimid.

Kõnealune teave aitab tulevikus HP-l kavandada tooteid, mis vastavad meie klientide printimisvajadustele. Mäluikiibi kogutud teabe kaudu ei saa tuvastada kasseti või printeri omanikku ega kasutajat.

Mäluikiipe kogub HP kassetidest, mis antakse ära HP tasuta tagastus- ja ümbertöötlusprogrammi raames (HP Planet Partners: www.hp.com/recycle). Neid mäluikiipe loetakse ja uuritakse selleks, et HP saaks tulevikus veelgi kvaliteetsemaid printereid valmistada. HP partneritel, kes kassetide käitlusse kaasatud on, võib olla juurdepääs nendele andmetele.

Samuti võib kolmandatel osapooltel olla juurdepääs kiibile talletatud anonüümsele teabele. Kui eelistate juurdepääsu kõnealusele teabele keelata, võite kiibi talitlusvõimetuks teha. Kuid pärast kiibi talitlusvõimetuks tegemist ei saa kasseti enam HP printeriga kasutada.

Kui te ei soovi, et teie kohta anonüümseid andmeid kogutakse, siis võite keelata printeri kasutusteabe talletamise mäluikiibile.

Seadme kasutamist puudutava info kogumise funktsiooni väljalülitamine

1. Puudutage printeri juhtpaneelil suvandit **Seadistamine** .
2. Puudutage suvandit **Preferences (Eelistused)** .
3. Liikuge valikuteloendi lõppu ja lülitage välja valikud **Automatically Send Anonymous Data** (Automaatne anonüümsete andmete saatmine) ja **Store Anonymous Usage Information** (Anonüümse kasutajateabe salvestamine).



MÄRKUS. Saate kasseti HP printeriga edasi kasutada, kui lülitate välja mäluikiibi funktsiooni, mis võimaldab seadmel koguda teavet printeri kasutamise kohta.

Näpunäited prindikassettidega töötamisel

Järgige kassettidega töötamisel järgmisi juhiseid.

- Kasseti kuivamise vältimiseks lülitage printer alati välja sisselülitamisnupust ja oodake, kuni nupu tuli on kustunud.
- Ärge võtke seda pakendist välja ega eemaldage kaitseteipi enne, kui olete kasseti paigaldamiseks valmis. Kaitseteibi jätmine kassetile aeglustab tindi aurustumist.
- Paigaldage kassetid õigestesse pesadesse. Ühitage kasseti värv ja kujutis pesa värvi ja kujutisega. Veenduge, et kassetid korralikult pessa kinnituvad.
- Joondus on pärast uue kasseti paigaldamist automaatne. Joondus saab aidata ka hiljem häguste või sakiliste joonte korral. Lisateavet vt siit: [Prindikvaliteedi probleemide lahendamine lk 81](#).
- Kui kuvatakse hinnangulise tinditaseme ekraan ja vähemalt üks kassett hakkab tühjaks saama, hakake mõtlema vahetuskassettide peale. Tindikassette ei pea asendama enne, kui prindikvaliteet muutub vastuvõetamatuks. Lisateavet vt siit: [Kassettide väljavahetamine lk 53](#).
- Kui mingil põhjusel on vaja kassett printerist eemaldada, paigaldage see esimesel võimalusel tagasi. Printerist välja võetud kaitsekorgita kassett hakkab kuivama.

7 Printeri ühendamine

Lisäette on saadaval printeri kodulehel (sisseehitatud veebiserver ehk EWS). Lisateavet leiate jaotisest [Sisseehitatud veebiserveri avamine lk 66](#).

See jaotis sisaldab järgmisi teemasid:

- [Seadme traadita sideühenduse seadistamine](#)
- [Võrgusätete muutmine](#)
- [Täiustatud printerihaldusvahendid \(võrguprinterite jaoks\)](#)
- [Näpunäited võrguprinteri seadistamiseks ja kasutamiseks](#)

Seadme traadita sideühenduse seadistamine

- [Enne alustamist](#)
- [Seadistage printer oma traadita võrgus](#)
- [Ühendusviisi muutmine](#)
- [Traadita ühenduse testimine](#)
- [Lülitage printeri traadita ühenduse funktsioon sisse või välja.](#)
- [Traadita ühenduse loomine printeriga ilma marsruuterita](#)

Enne alustamist

Proovige järgmist:

- Traadita võrk on õigesti seadistatud ja toimib õigesti.
- Printer ja printerit kasutavad arvutid on samas võrgus (alamvõrk).

Printeri ühendamise ajal palutakse teil sisestada oma traadita võrgu nimi (SSID) ja traadita võrgu parool.

- Traadita võrgu nimi on teie traadita võrgu nimi.
- Traadita võrgu parool on vajalik selleks, et teised inimesed ei saaks teie traadita võrguga ilma teie loata ühendust luua. Olenevalt vajalikust turbetasemest võib teie traadita võrk kasutada WPA-parooli või WEP-võtit.

Kui te pole pärast traadita võrgu seadistamist võrgu nime ega pääsukoodi muutnud, võite need leida traadita ruuteri tagaosast või küljelt.

Kui te võrgu nime ega pääsukoodi ei leia või olete need unustanud, vaadake arvutiga või traadita ruuteriga kaasnenud dokumentatsiooni. Kui te ikka neid andmeid ei leia, võtke ühendust oma võrguadministraatori või isikuga, kes traadita võrgu seadistas.

Seadistage printer oma traadita võrgus

Kasutage printeri juhtpaneelil olevat seadistusviisardit traadita ühenduse loomiseks.



MÄRKUS. Enne jätkamist vaadake üle loend jaotises [Enne alustamist lk 61](#).

1. Puudutage printeri juhtpaneelil suvandit (Wireless (Traadita)).
2. Puudutage ikooni (**Sätted**).
3. Puudutage valikut **Wireless Settings** (Traadita ühenduse seaded).
4. Puudutage valikut **Wireless Setup Wizard** (Traadita ühenduse seadistusviisard).
5. Installimiseks järgige ekraanil kuvatavaid juhiseid.

Ühendusviisi muutmine

Kui olete HP tarkvara installinud ja printeri arvuti või võrguga ühendanud, võite HP tarkvara abil ühendusviisi muuta (nt USB-ühenduse traadita ühenduseks).



MÄRKUS. Etherneti-kaabliga ühendumine lülitab printeril välja traadita ühenduse võimaluse.

USB-ühenduselt traadita ühendusele lülitumine (Windows)

Enne jätkamist vaadake üle loend jaotises [Enne alustamist lk 61](#).

1. Sõltuvalt kasutatavast opsüsteemist toimige järgmiselt.
 - **Windows 8.1:** klõpsake avakuva vasakus alanurgas allanoolt, valige printeri nimi ja seejärel klõpsake suvandit **Utiliidid**.
 - **Windows 8:** paremklõpsake avakuval tühjas kohas, klõpsake rakenduste ribal suvandit **Kõik rakendused**, valige printeri nimi ja seejärel klõpsake suvandit **Utiliidid**.
 - **Windows 7, Windows Vista ja Windows XP:** klõpsake arvuti töölaual nuppu **Start**, valige **Kõik programmid** ja klõpsake suvandit **HP** ning seejärel oma printeri kausta.
2. Klõpsake **Printer Setup & Software** (Printeri seadistamine ja tarkvara).
3. Valige **Convert a USB connected printer to wireless** (USB-ühendusega printerile traadita ühenduse määramine). Järgige ekraanile ilmuvaid juhiseid.





Vaadake lisateavet selle kohta, kuidas luua USB-ühenduse asemel traadita ühendus. [Klõpsake siin Internetist lisateabe saamiseks](#). Praegu ei pruugi see veebisait kõigis keeltes saadaval olla.

Traadita ühenduse testimine

Printige traadita ühenduse testi aruanne, mis sisaldab teavet printeri traadita ühenduse kohta. Traadita ühenduse testi aruandes on toodud teave printeri oleku, riistvara-aadressi (MAC) ja IP-aadressi kohta. Kui seade on ühendatud võrguga, printitakse testlehele andmed võrgusätete kohta.

Traadita võrgu testi tulemuste aruande printimiseks

1. Puudutage printeri juhtpaneelil ikooni  (Wireless (Traadita)) ja seejärel puudutage ikooni  (**Sätted**).
2. Puudutage ikooni **Print Reports** (Prindi raportid)
3. Puudutage valikut **Print Wireless Test Report** (Traadita ühenduse testiaruande printimine).

Lülitage printeri traadita ühenduse funktsioon sisse või välja.

Kui printeri juhtpaneelil olev sinine traadita ühenduse tuli põleb, on printeri traadita ühendus sisse lülitatud.

1. Puudutage printeri juhtpaneelil suvandit **Seadistamine** ja seejärel suvandit **Network Setup** (Võrgu seadistamine).
2. Puudutage valikut **Wireless Settings** (Traadita ühenduse seaded).
3. Puudutage traadita ühenduse sisse- või väljalülitamiseks nuppu **Wireless** (Traadita ühendus).

Traadita ühenduse loomine printeriga ilma marsruuterita

Teenuse Wi-Fi Direct abil saab printida traadita ühenduse kaudu otse arvutist, nutitelefoni, tahvelarvutist või muust traadita sidet toetavast seadmest, loomata ühendust olemasoleva traadita võrguga.

Suunised funktsiooni Wi-Fi Direct kasutamise kohta

- Veenduge, et arvutis või mobiilseadmes on olemas vajalik tarkvara.
Arvuti kasutamisel veenduge, et olete installinud printeriga kaasas oleva printeritarkvara.
- Kui te ei ole HP printeritarkvara arvutisse installinud, looge esmalt ühendus funktsiooniga Wi-Fi Direct ja seejärel installige printeritarkvara. Valige ühenduse tüübiks **Wireless** (Traadita ühendus), kui printeritarkvara palub seda teha.
- Mobiilseadme kasutamisel veenduge, et olete installinud ühilduva prindirakenduse. Kui soovite mobiilse printimise kohta lisateavet, vt: www.hp.com/global/us/en/eprint/mobile_printing_apps.html.
- Veenduge, et printeris on lülitatud sisse funktsioon Wi-Fi Direct ja (vajaduse korral) lubatud turve.
- Sama funktsiooni Wi-Fi Direct ühendust saab kasutada kuni viis arvutit ja mobiilsideseadet.
- Funktsiooni Wi-Fi Direct saab kasutada ka siis, kui printer on ühendatud USB-kaabli abil arvutiga või traadita ühenduse abil võrguga.
- Funktsiooni Wi-Fi Direct ei saa kasutada arvuti, mobiilsideseadme ega printeri Internetiga ühendamiseks.

Printimine traadita side toega mobiilsideseadmest

Veenduge, et olete installinud oma mobiilseadmesse ühilduva printimisrakenduse. Lisateabe saamiseks vaadake veebisaiti www.hp.com/global/us/en/eprint/mobile_printing_apps.html.

1. Veenduge, et olete lülitanud printeris sisse funktsiooni Wi-Fi Direct.
2. Lülitage mobiilseadmes sisse Wi-Fi ühendus. Lisateavet leiate mobiilseadmega kaasas olevast dokumentatsioonist.



MÄRKUS. Kui mobiilsideseade ei toeta Wi-Fi, pole funktsiooni Wi-Fi Direct kasutamine võimalik.

3. Looge mobiilseadmest ühendus uue võrguga. Toimige samamoodi nagu tavaliselt ühenduse loomisel uue traadita võrgu või kuumkohaga. Valige kuvatud traadita võrkude loendist Wi-Fi Direct nimi, näiteks DIRECT-**- DeskJet IA 5640 (kus ** on kordumatud märgid, mis tuvastavad teie printeri).

Sisestage küsimisel Wi-Fi Direct parool.

4. Printige oma dokument.

Traadita side toetavast arvutist printimine (Windows)

1. Veenduge, et olete lülitanud printeris sisse funktsiooni Wi-Fi Direct.
2. Lülitage sisse arvuti Wi-Fi ühendus. Lisateavet leiate arvutiga kaasnenud dokumentatsioonist.



MÄRKUS. Kui arvuti ei toeta Wi-Fi, pole funktsiooni Wi-Fi Direct kasutamine võimalik.

3. Looge arvutist ühendus uue võrguga. Toimige samamoodi nagu tavaliselt ühenduse loomisel uue traadita võrgu või kuumkohaga. Valige traadita võrkude loendist funktsiooni Wi-Fi Direct nimi, nt DIRECT-**- DeskJet IA 5640 (kus ** tähistab teie printeri spetsiaalseid tuvastamismärke ja XXXX printeril tähistatud mudelit).

Sisestage küsimisel Wi-Fi Direct parool.

4. Kui printer on installitud ja ühendatud arvutiga traadita võrgu kaudu, siis jätkake 5. sammuga. Kui printer on installitud ja ühendatud arvutiga USB-kaabli kaudu, siis järgige alltoodud juhiseid, et installida printeri tarkvara funktsiooni HP Wi-Fi Direct ühenduse abil.
 - a. Sõltuvalt kasutatavast opsüsteemist toimige järgmiselt.
 - **Windows 8.1:** klõpsake avakuva vasakus alanurgas allanoolt, valige printeri nimi ja seejärel klõpsake suvandit **Utiliidid**.
 - **Windows 8:** paremklõpsake avakuval tühjas kohas, klõpsake rakenduste ribal suvandit **Kõik rakendused**, valige printeri nimi ja seejärel klõpsake suvandit **Utiliidid**.
 - **Windows 7, Windows Vista ja Windows XP:** klõpsake arvuti töölaual nuppu **Start**, valige **Kõik programmid** ja klõpsake suvandit **HP** ning seejärel oma printeri kausta.
 - b. Klõpsake suvandit **Printeri häälestus ja tarkvara** ja seejärel valige käsk **Ühenda uus printer**.
 - c. Kui ekraanile ilmub kuva **Connection Options** (Ühendusesuvandid), valige **Wireless** (Traadita ühendus).

Valige tuvastatud printerite loendist oma HP printeritarkvara.
 - d. Järgige ekraanile ilmuvaid juhiseid.
5. Printige oma dokument.

Traadita side toetavast arvutist printimine (OS X)

1. Veenduge, et olete lülitanud printeris sisse funktsiooni Wi-Fi Direct.
2. Lülitage arvutis Wi-Fi sisse.

Lisateavet leiate Apple'i dokumentatsioonist.
3. Klõpsake Wi-Fi ikoonil ja valige rakenenduse Wi-Fi Direct nimi traadita võrkude loendist, näiteks valikuvõimalus DIRECT-**- DeskJet IA 5640 (kus ** on teie printeri tuvastamise spetsiaalsed tähemärgid ja XXXX on printeril asetsev printeri mudeli number).

Kui Wi-Fi Direct lülitatakse sisse koos turbega, siis sisestage küsimisel parool.
4. Lisage printer.
 - a. Avage **System Preferences (Süsteemieelistused)**.
 - b. Olenevalt operatsioonisüsteemist klõpsake jaotises **Hardware** (Riistvara) suvandit **ERROR! Target for reference type variable.varref, ID was not found! ERROR!, Print & Scan (Printimine ja skannimine)** või **Printers & Scanners (Printerid ja skannerid)**.
 - c. Klõpsake plussmärki printerite loendi all vasakul.
 - d. Valige tuvastatud printerite loendist oma printer (printeri nime kõrval paremas veerus on kuvatud sõna "Bonjour") ja klõpsake nupul **Add** (Lisa).

 [Klõpsake siin](#) tõrkeotsinguteenuseks võrguWi-Fi Direct või et saada abi Wi-Fi Direct seadistamisel. Praegu ei pruugi see veebisait kõigis keeltes saadaval olla.

Võrgusätete muutmine

Printeri juhtpaneeli abil saate häälestada ja hallata traadita võrguühendust ning sooritada mitmesuguseid võrguhaldustoiminguid. Need tegevused on: võrgusätete vaatamine muutmine, võrgu vaikesätete taastamine, traadita võrgu raadioliidese sisse- ja väljalülitamine ja võrgusätete muutmine.

⚠ ETTEVAATUST. Võrgusätted on mõeldud seadistusvõimaluste laiendamiseks. Samas pole tavakasutajal soovitatav mõnda neist sätetest muuta (näiteks ühenduskiirust, IP-seadeid, vaikelüüsi ja tule müüri sätteid).

Võrgukonfiguratsioonilehe printimine

1. Puudutage printeri juhtpaneelil suvandit **Seadistamine**.
2. Puudutage suvandit **Aruanded** ja **Network Configuration Report** (Võrgukonfiguratsiooni aruanne).

IP-sätete muutmine

IP-sätete vaikeväärtuseks on **Automatic** (Automaatne). Selle valiku puhul määratakse IP-sätted automaatselt. Kui teate võrgundusest rohkem, saate vajadusel ka nt. IP-aadressi, alamvõrgumaski või vaikelüüsi käsitsi muuta.

⚠ ETTEVAATUST. Olge IP-aadressi käsitsi määramisel ettevaatlik. Kui sisestate installi ajal vale IP-aadressi, ei saa võrguseadmed printeriga ühendust.

1. Puudutage printeri juhtpaneelil suvandit **Seadistamine** ja seejärel suvandit **Network Setup** (Võrgu seadistamine).
2. Puudutage valikut **Wireless Settings** (Traadita ühenduse seaded).
3. Puudutage valikut **Advanced Settings** (Täpsemad sätteid).
4. Puudutage ikooni **IP Settings** (IP-sätted).
5. Kuvatakse teade, mis hoiatab, et IP-aadressi muutmisel eemaldatakse printer võrgust. Jätkamiseks puudutage üksust **OK**.
6. Vaikimisi on valitud säte **Automatic** (Automaatne). Sätete käsitsi muutmiseks valige **Manual** (Käsitsi) ja sisestage järgmiste sätete parameetrid.
 - **IP Address (IP-aadress)**
 - **Subnet Mask** (Võrgumask)
 - **Default Gateway** (Vaikelüüs)
 - **DNS Address** (IP-aadress)
7. Sisestage muudatused ning puudutage valikut **Done (Valmis)**.
8. Puudutage suvandit **OK**.

Täiustatud printerihaldusvahendid (võrguprinterite jaoks)

Teatud sätete vaatamiseks ja muutmiseks on vaja parooli.

 **MÄRKUS.** Sisseehitatud veebiserverit saab avada ja kasutada ka ilma Interneti-ühenduseta. Kõik funktsioonid pole aga sel juhul saadaval.

See jaotis sisaldab järgmisi teemasid:

- [Tööriistakast \(Windows\)](#)
- [Rakendus HP Utility \(OS X\)](#)
- [Sisseehitatud veebiserveri avamine](#)
- [Küpsised](#)

Tööriistakast (Windows)

Tööriistakast Toolbox pakub printeri hooldusteavet.

 **MÄRKUS.** Tööriistakasti saab installida HP tarkvara-CD-lt, kui arvuti vastab süsteeminõuetele. Süsteeminõuded leiate Readme-failist, mis on saadaval printeri komplekti kuuluval HP printeritarkvara CD-l.

Tööriistakasti avamine

1. Sõltuvalt kasutatavast opsüsteemist toimige järgmiselt.
 - **Windows 8.1:** klõpsake avakuva vasakus alanurgas allanoolt ja seejärel valige printeri nimi.
 - **Windows 8:** paremklopsake avakuval tühjas kohas, klõpsake rakenduste ribal suvandit **Kõik rakendused** ja seejärel valige printeri nimi.
 - **Windows 7, Windows Vista ja Windows XP:** klõpsake arvuti töölaual üksust **Start**, valige **Kõik programmid**, klõpsake suvandit **HP** ja seejärel printeri kausta ning valige printeri nimega ikoon.
2. Klõpsake suvandit **Print & Scan (Printimine ja skannimine)**.
3. Klõpsake suvandit **Maintain Your Printer** (Printeri hooldus).

Rakendus HP Utility (OS X)

Rakendus HP Utility sisaldab tööriistu prindisätete konfigureerimiseks, printeri kalibreerimiseks, tarvikute võrgu kaudu tellimiseks ja veebitoe teabe leidmiseks.

 **MÄRKUS.** HP Utility funktsioonid võivad olla erinevad ja sõltuvad valitud printerist.

Tinditaseme hoiatused ja näidikud pakuvad oletatavaid väärtusi vaid planeerimiseesmärkidel. Kui kuvatakse madala tinditaseme hoiatusteade, hoidke võimaliku prindiviivituse vältimiseks asenduskassetti käepärast. Kassette ei pea asendama enne, kui prindikvaliteet muutub vastuvõetamatuks.

Topeltklopsake rakendust HP Utility kaustas **Hewlett-Packard**, mis asub kõvaketta ülemise tasandi kaustas **Applications (Rakendused)**.

Sisseehitatud veebiserveri avamine

Sisseehitatud veebiserverile pääseb juurde nii võrgu kui ka funktsiooni Wi-Fi Direct kaudu.



Sisseehitatud veebiserveri avamine võrgu kaudu

 **MÄRKUS.** Seade peab olema võrgus ja seadmel peab olema IP-aadress. Printeri IP-aadressi vaatamiseks vajutage ikooni Wireless (Traadita) või printige võrgu konfiguratsioonileht.

- Sisestage arvuti veebibrauserisse printerile määratud IP-aadress või hostinimi.

Näiteks siis, kui teie seadme IP-aadress on 192.168.0.12, tippige veebibrauserisse järgmine aadress: <http://192.168.0.12>.

Sisseehitatud veebiserveri avamiseks tehke järgmist Wi-Fi Direct

1. Puudutage avakuval ikooni  (**Wireless**) (Traadita ühendus) ja seejärel puudutage suvandit  (**Settings**) (Sätted).
2. Kui kuvatakse, et rakenduse Wi-Fi Direct säte on **Off** (Väljas), puudutage suvandit **Wi-Fi Direct** ja lülitage see sisse.
3. Lülitage arvutis sisse traadita ühendus, otsige funktsiooni Wi-Fi Direct (Traadita otseühendus) nimega seadet ja looge sellega ühendus (nimi võib olla näiteks DIRECT-**- DeskJet IA 5640 (kus ** tähistavad printerit identifitseerivaid unikaalseid märke). Sisestage küsimisel Wi-Fi Direct parool.
4. Tippige arvutis toetatud veebibrauseri aadressiribale järgmine aadress: <http://192.168.0.12>.

Küpsised

Sisseehitatud veebiserver tekitab lehitsemise ajal arvuti kõvakettale väga väikesed tekstifailid (nimetatakse küpsisteks). Need failid võimaldavad EWS-il järgmise külastuse ajal teie arvuti ära tunda. Näiteks kui olete määranud sisseehitatud veebiserverile keele, võimaldab väike tekstifail (küpsis) seda keelt meeles pidada, nii et järgmine kord, kui sisseehitatud veebiserverit kasutate, kuvatakse lehed selles keeles. Mõni küpsis (nt kliendi eelistusi talletav küpsis) salvestatakse arvutisse, kuni kustutate selle käsitsi.

Veebilehitsejat on võimalik seadistada nii, et see lubab kõiki küpsiseid, kuid ka nii, et see teavitab iga kord pakutavatest küpsistest ning kasutajal on võimalus iga kord valida, milliseid ta lubab ja milliseid mitte. Veebilehitseja abil on võimalik soovimatutest küpsistest vabaneda.

 **MÄRKUS.** Sõltuvalt printerist võib küpsiste keelamisel kaduda mõni järgmistest funktsioonidest.

- Töö jätkamine samast kohast (eriti kasulik seadistusviisardi puhul)
- Sisseehitatud veebiserveri suhtluskeele salvestamine
- Sisseehitatud veebiserveri lehe Kodu isikupärastamine

Lisateavet privaatsussätete ning küpsiste seadistamise ja lubamise kohta leiate veebibrauseri abimaterjalidest.

Näpunäited võrguprinteri seadistamiseks ja kasutamiseks

Kasutage järgmisi näpunäiteid, et võrguprinterit seadistada ja kasutada.

- Traadita võrgu printeri seadistamisel veenduge, et traadita võrgu ruuter on sisse lülitatud. Printer otsib traadita ühendusega ruutereid ning esitab kuval tuvastatud võrgunimede loendi.



MÄRKUS. Kui printer ei ole traadita võrguühenduse jaoks seadistatud, puudutage traadita ühenduse viisardi käivitamiseks printeril nuppu (**Wireless**) (Traadita ühendus) ja seejärel puudutage (**Settings**) (Sätted).

- Printeri traadita ühenduse oleku kontrollimiseks puudutage juhtpaneelil (**Wireless**) (Traadita ühendus), et avada menüü Wireless Summary (Traadita ühenduse ülevaade). Kui olek on **Wireless Off** (Traadita ühendus väljas) või **Not Connected** (Pole ühendatud), puudutage valikut (**Settings**) (Sätted) ja valige **Wireless Setup Wizard** (Traadita ühenduse viisard). Printeri traadita ühenduse seadistamiseks järgige ekraanil kuvatud juhtnööre.
- Kui arvuti on ühendatud virtuaalsesse privaatvõrku (VPN), tuleb võrguseadmetele, sealhulgas ka printerile, ligipääsemiseks VPN-ühendus katkestada.
- Vaadake lisa kohtvõrgu ja printeri traadita ühenduse seadistamise kohta. [Klõpsake siin Internetist lisateabe saamiseks.](#)
- Uurige oma võrgu turvasätete asukohta. [Klõpsake siin Internetist lisateabe saamiseks.](#)
- Uurige teavet utiliidi Print and Scan Doctor (üksnes Windowsile) ja muude tõrkeotsingu näpunäidete kohta. [Klõpsake siin Internetist lisateabe saamiseks.](#)
- Uurige traadita võrguühenduse asemel USB-ühenduse loomist. [Klõpsake siin Internetist lisateabe saamiseks.](#)
- Uurige tulemüüri ja viirusetõrjeprogrammidega töötamist printeri seadistuse ajal. [Klõpsake siin Internetist lisateabe saamiseks.](#)

8 Probleemi lahendamine

See jaotis sisaldab järgmisi teemasid:

- [Ummistused ja paberisöötmise probleemid.](#)
- [Probleemid tindikassetiga](#)
- [Printimisprobleemid](#)
- [Kopeerimisprobleemid](#)
- [Utiliidi käivitamine](#)
- [Võrgu ja ühendamise probleemid](#)
- [Printeri riistvara probleemid](#)
- [HP tugi](#)

Ummistused ja paberisöötmise probleemid.

Mida te soovite teha?

Paberiummistuse likvideerimine

Lahendage paberiummistuse probleemid.	Kasutage HP võrgutõrkeotsingu viisardit Printeris või automaatses dokumendisöötjas paberiummistuse kõrvaldamise juhised ja paberi või paberisöötja probleemide lahendamine.
---	--

 **MÄRKUS.** HP võrgutõrkeotsingu viisardid ei pruugi olla saadaval kõigis keeltes.

Tutvuge paberiummistuste kõrvaldamiseks Spikri üldjuhistega.

Paberiummistused võivad ilmnedas mitmes kohas printeri sees.

 **ETTEVAATUST.** Prindipea kahjustuste vältimiseks kõrvaldage paberiummistused nii kiiresti kui võimalik.

Sisemise paberiummistuse kõrvaldamine

 **ETTEVAATUST.** Vältige kinnijäänud paberi väljatõmbamist printeri esikülje kaudu. Selle asemel toimige ummistuse kõrvaldamiseks järgmiselt. Kinnijäänud paberi väljatõmbamisel printeri esikülje kaudu võib paber rebeneda ning paberitükid jääda printerisse. See võib põhjustada hiljem veel ummistusi.

1. Vajutage nuppu  (**Power**) (Toitenupp), et printer välja lülitada.
2. Avage tindikasseti juurdepääsuluuk.

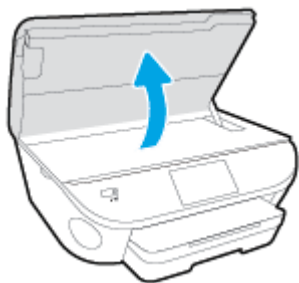

3. Kontrollige paberiteed printeris.
 - a. Tõstke paberitee katte käepide üles ja eemaldage kate.

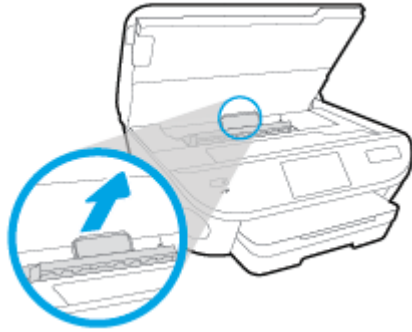

- b. Määrake printeri sisemusse kinni jäänud paberi asukoht, võtke paberist mõlema käega kinni ja tõmmake enda poole.

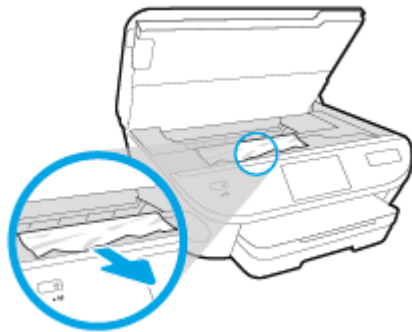

⚠ ETTEVAATUST. Kui rullikute vahele kiilunud paber rebeneb eemaldamisel, otsige printeri sees olevate rullikute ja rataste juurest paberitükke.

Kui printerist kõiki paberitükke ei eemaldata, esineb tõenäoliselt tulevikus veel paberiummistusi.

- c. Sisestage paberitee kate tagasi, kuni see lukustub oma kohale.

4. Kui probleem ei lahene, kontrollige printeris prindikelgu ala.

⚠ ETTEVAATUST. Vältige toimingu ajal prindikelgu külge kinnitatud kaabli puudutamist.

- a. Kui seal on kinnijäänud paberit, lükake prindikelk printeri paremasse serva, võtke kinnijäänud paberist mõlema käega kinni ja tõmmake seda enda poole.

⚠ ETTEVAATUST. Kui rullikute vahele kiilunud paber rebeneb eemaldamisel, otsige printeri sees olevate rullikute ja rataste juurest paberitükke.

Kui printerist kõiki paberitükke ei eemaldata, esineb tõenäoliselt tulevikus veel paberiummistusi.

- b. Lükake prindikelk printeri vasakusse serva ja toimige kõigi paberitükkide eemaldamiseks eelmises sammu kirjeldatud viisil.

5. Sulgege tindikasseti juurdepääsuluuk.

6. Kui probleem endiselt ei lahene, kontrollige salveala.

- a. Tõmmake välja söötesalv, et seda pikendada.



- b. Pöörake printer ettevaatlikul küljele, et näha printeri põhja.
- c. Kontrollige printeris pesa, kus oli söötesalv. Kui seal on kinnijäänud paberit, võtke pesas paberist mõlema käega kinni ja tõmmake seda enda poole.

⚠ ETTEVAATUST. Kui rullikute vahele kiilunud paber rebeneb eemaldamisel, otsige printeri sees olevate rullikute ja rataste juurest paberitükke.

Kui printerist ei eemaldata kõiki paberitükke, esineb tulevikus tõenäoliselt veel paberiummistusi.

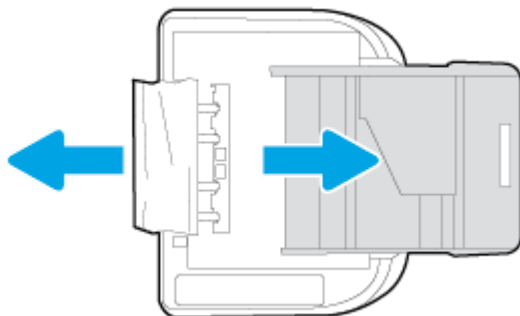

- d. Pöörake printer ettevaatlikult tagasi üles.
 - e. Lükake paberisalv tagasi seadmesse.
7. Vajutage nuppu  (**Power**) (Toitenupp), et printer sisse lülitada.

Prindikelgu paberiummistuse kõrvaldamine

[Prindikelgu paberiummistuse kõrvaldamine.](#)

Kasutage HP võrgutõrkeotsingu viisardit

Kui prindikelk on blokeeritud või ei see ei liigu lihtsalt, siis tutvuge üksikasjalike juhistega.



MÄRKUS. HP võrgutõrkeotsingu viisardid ei pruugi olla saadaval kõigis keeltes.

Tutvuge Spikri üldjuhistega prindikelgu paberiummistuste kõrvaldamiseks.

1. Eemaldage paber või muud võõrkehad, mis takistavad kelgu liikumist.

 **MÄRKUS.** Ärge kasutage seadmesse kinnijäänud paberi eemaldamiseks mingeid vahendeid ega riistu. Eemaldage ummistunud paber printerist alati väga ettevaatlikult.

2. Printeri näidikult abi saamiseks puudutage avakuval nuppu **Help** (Spikker). Puudutage spikriteemade sirvimiseks noolenuppu, puudutage üksust **Troubleshoot and Support** (Tõrkeotsing ja tugi) ja seejärel teemat **Clear Carriage Jam** (Kasseti vabastamine).

Paberiummistuste vältimine

Paberiummistuste vältimiseks järgige alltoodud juhiseid.

- Eemaldage prinditud paberid aeg-ajalt väljastussalvest.
- Veenduge, et prindite kaardumata, voltimata ja kahjustusteta paberile.
- Hoidke kasutamata pabereid kaardumise või kortsumise vältimiseks ühtlasel tasapinnal taassuletavas kotis.
- Ärge kasutage printeris liiga paksu või õhukest paberit.
- Veenduge, et salved on laetud õigesti ja et nad pole liiga täis. Lisateabe saamiseks vt [Laadige kandjad lk 12](#).
- Hoolitsege selle eest, et sisendsalve sisestatud paberid oleksid tasased ja nende ääred poleks murtud ega rebitud.
- Ärge kombineerige sisendsalves erinevaid paberitüüpe ja -formaate; kogu sisendsalves olev paberipakk peab olema ühes formaadis ja ühte tüüpi.
- Reguleerige söötesalves olevaid paberilaiuse juhikuid, et need oleksid korralikult kogu paberipaki vastus. Veenduge, et paberijuhikud ei painuta söötesalves olevat paberit.
- Ärge suruge paberit liiga kaugemale söötesalve.
- Lehe mõlemale küljele printimisel vältige tihendate kujutiste printimist õhukesele paberile.
- Kasutage seadme jaoks soovitatavat tüüpi paberit. Lisateavet leiate jaotisest [Paberi algõpetus lk 9](#).
- Kui paber on printerist peaaegu otsas, laske sel täiesti tühjeneda ja seejärel lisage paberit. Ärge sisestage paberit printimise ajal.

Paberi söötmisprobleemide lahendamine

Millist laadi probleem teil on?

- **Paber pole salvest sisse tõmmatud**
 - Veenduge, et salves oleks paberit. Lisateavet leiate jaotisest [Laadige kandjad lk 12](#). Lehitsege paberit enne selle sisestamist.
 - Veenduge, et paberijuhikud on salves seatud kohakuti sisestatava paberi formaadi jaoks õigete märgenditega. Ühtlasi veenduge, et paberijuhikud on vastu paberipakki, kuid ei suru seda liiga tugevasti.
 - Veenduge, et salve sisestatud paber ei ole kaardunud. Painutage kandjat kaardumisele vastupidises suunas.
- **Lehed tõmmatakse viltu**

- Veenduge, et sөөtesalve laaditud paber on paberijuhikutega joondatud. Vajaduse korral võtke sөөtesalv printerist välja ja sisestage paber korralikult, tagades, et paberijuhikud on õigesti joondatud.
- Sisestage paber printerisse ainult printeri jõudeolekus.
- **Korrage tõmmatakse sisse mitu lehte**
 - Veenduge, et paberijuhikud on salves seatud kohakuti sisestatava paberi formaadi jaoks õigete märgenditega. Ühtlasi veenduge, et paberijuhikud on vastu paberipakki, kuid ei suru seda liiga tugevasti.
 - Veenduge, et salve poleks pandud liiga palju paberit.
 - Optimaalse tulemuslikkuse ja tõhususe nimel kasutage ainult HP paberit.

Probleemid tindikassetiga

Esmalt eemaldage kassetid ja paigaldage tagasi. Kontrollige, kas prindikassetid on paigaldatud õigestesse pesadesse. Kui sellest pole abi, puhastage kassetikontaktid. Kui probleem ei lahene, vaadake jaotist [Kassettide väljavahetamine lk 53](#).

Kassettide kontaktide puhastamine

⚠ ETTEVAATUST. Puhastustoiming peaks vältama ainult paar minutit. Paigaldage tindikassetid nii ruttu kui võimalik seadmesse tagasi. Tindikassette pole soovitatav üle 30 minuti seadmest väljas hoida. See võib tindikasseti kahjustada.

1. Veenduge, et toide on sisse lülitatud.
2. Avage prindikasseti luuk.



3. Eemaldage veateates märgitud kassett.
4. Hoidke kasseti küljelt nii, et kasseti põhi on ülespoole suunatud, ja leidke kasseti elektrikontaktid. Elektrikontaktid on väiksed kullakarva täpikesed tindikassetil.

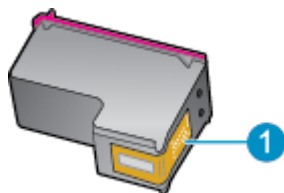

Funktsioon	Kirjeldus
1	Elektrikontaktid

5. Puhastage kontaktid niiske ebemevaba riidelapiga.

⚠ ETTEVAATUST. Puhastage üksnes kontakte – ärge ajage tinti ega mustust muudele kassetiosadele laiali.

6. Leidke printeri seest prindikelgul olevad kontaktid. Need kontaktid on samuti kullavärvi muhukesed, mis asetsevad tindikasseti kontaktidega vastakuti.
7. Puhastage kontakte kuiva lapi või ebemevaba riidega.
8. Paigaldage prindikassett tagasi.
9. Sulgege juurdepääsuluuk ja veenduge, et veateade on kadunud.
10. Kui veateade kuvatakse endiselt, lülitage seade välja ja siis uuesti sisse.



MÄRKUS. Kui probleemi põhjus on ühes kassetis, võite selle eemaldada ja kasutada seadet HP DeskJet Ink Advantage 5640 series ühe kassetiga režiimis.

Printimisprobleemid

Mida te soovite teha?

Lahendage probleemid, kui lehte ei saa printida (ei saa printida)

HP Print and Scan Doctor	HP Print and Scan Doctor on utiliit, mis proovib probleemi automaatselt diagnoosida ja ära parandada.
Tõrkeotsinguprobleemid, kui printer ei prindi.	Kasutage HP võrgutõrkeotsingu viisardit Tutvuge üksikasjalike juhistega, kui printer ei reageeri või ei prindi.

 **MÄRKUS.** Teenus HP Print and Scan Doctor ja HP võrgutõrkeotsingu viisardid ei pruugi olla saadaval kõigis keeltes.

Tutvuge printimistõrgete kõrvaldamiseks Spikri üldjuhistega

Prinditõrgete lahendamine

 **MÄRKUS.** Veenduge, et printer on sisse lülitatud ja salves on paberit. Kui te ei saa ikka printida, toimige järgmiselt.

1. Vaadake, kas printeri ekraanil on kuvatud tõrketeateid, ning järgige tõrgete kõrvaldamiseks ekraanil kuvatud juhtnõure.
2. Kui printer on arvutiga ühendatud USB-kaabli abil, eraldage USB-kaabel ja ühendage see uuesti. Kui printer on arvutiga ühendatud traadita võrgu abil, kontrollige, kas traadita võrk töötab.
3. Veenduge, et printimine pole peatatud ning printer pole vallasrežiimis.

Veenduge, et printer pole peatatud ega vallasrežiimis

- a. Sõltuvalt kasutatavast opsüsteemist toimige järgmiselt.
 - **Windows 8.1 ja Windows 8:** Osutage või koputage ekraani paremas ülanurgas, et avada tuumnuppude riba, klõpsake ikooni **Sätted**, klõpsake või koputage valikut **Juhtpaneel**, seejärel klõpsake või koputage valikut **Kuva printerid ja seadmed**.
 - **Windows 7:** klõpsake Windowsi menüü **Start** käsku **Devices and Printers** (Seadmed ja printerid).
 - **Windows Vista:** klõpsake Windowsi tegumiribal nuppu **Start, Control Panel** (Juhtpaneel) ja seejärel **Printers** (Printerid).
 - **Windows XP:** klõpsake Windowsi tegumiribal nuppu **Start, Control Panel** (Juhtpaneel) ja seejärel **Printers and Faxes** (Printerid ja faksid).
- b. Topelt- või paremklõpsake oma printeri ikooni ja valige prindijärjekorra vaatamiseks **See what's printing** (Mis on printimisel).
- c. Menüüs **Printer** veenduge, et väljad **Pause Printing** (Peata printimine) või **Use Printer Offline** (Kasuta printerit vallasrežiimis) pole märgitud.
- d. Kui muutsite midagi, proovige uuesti printida.

4. Veenduge, et printer on määratud vaikeprinteriks.

Kontrollige, kas printer on määratud vaikeprinteriks

- a. Sõltuvalt kasutatavast opsüsteemist toimige järgmiselt.
- **Windows 8.1 ja Windows 8:** Osutage või koputage ekraani paremas ülanurgas, et avada tuumnuppude riba, klõpsake ikooni **Sätted**, klõpsake või koputage valikut **Juhtpaneel**, seejärel klõpsake või koputage valikut **Kuva printerid ja seadmed**.
 - **Windows 7:** klõpsake Windowsi menüü **Start** käsku **Devices and Printers** (Seadmed ja printerid).
 - **Windows Vista:** klõpsake Windowsi tegumiribal nuppu **Start, Control Panel** (Juhtpaneel) ja seejärel **Printers** (Printerid).
 - **Windows XP:** klõpsake Windowsi tegumiribal nuppu **Start, Control Panel** (Juhtpaneel) ja seejärel **Printers and Faxes** (Printerid ja faksid).
- b. Veenduge, et vaikeprinteriks on määratud õige printer.
- Vaikeprinter on märgitud täpikesega mustas või rohelises ringis.
- c. Kui vaikeprinteriks on määratud vale printer, paremklõpsake õigel printeril ja valige **Set as Default Printer** (Määra vaikeprinteriks).
- d. Proovige printerit uuesti kasutada.
5. Taaskäivitage printerispuuler.

Printerispuuleri taaskäivitamine

- a. Sõltuvalt kasutatavast opsüsteemist toimige järgmiselt.

Windows 8.1 ja Windows 8

- i. Osutage või koputage ekraani paremasse ülanurka, et avada tuumnuppude riba. Seejärel klõpsake ikoonil **Settings** (Sätted).
- ii. Klõpsake või koputage valikul **Control Panel** (Juhtpaneel) ning seejärel klõpsake või koputage valikul **System and Security** (Süsteem ja turve).
- iii. Klõpsake või koputage valikul **Administrative Tools** (Haldustööriistad) ning seejärel topeltklõpsake või -koputage valikul **Services** (Teenused).
- iv. Paremkõpsake valikul **Print Spooler** (Printerispuuler) või puudutage ja hoidke seda ning seejärel klõpsake valikul **Properties** (Atribuudid).
- v. Vahekaardil **General** (Üldine), **Startup type** (Käivitustüüp) kõrval, veenduge, et märgitud on valik **Automatic** (Automaatne).
- vi. Kui teenus veel ei tööta, siis klõpsake või puudutage valiku **Service status** (Teenuse olek) all nupul **Start** (Käivita) ning seejärel klõpsake või puudutage **OK**.

Windows 7

- i. klõpsake Windowsi tegumiribal nuppu **Start, Control Panel** (Juhtpaneel), **System and Security** (Süsteem ja turvalisus) ja seejärel **Administrative Tools** (Administratiivvahendid).
- ii. Topeltklõpsake ikooni **Services** (Teenused).
- iii. Paremklõpsake valikut **Print Spooler** (Printerispuuler) ja seejärel **Properties** (Omadused).
- iv. Vahekaardil **General** (Üldine), **Startup type** (Käivitustüüp) kõrval, veenduge, et märgitud on valik **Automatic** (Automaatne).
- v. Kui teenused pole käivitatud, klõpsake valiku **Service status** (Teenuse olek) all **Start**, seejärel **OK**.

Windows Vista

- i. klõpsake Windowsi tegumiribal nuppu **Start, Control Panel** (Juhtpaneel), **System and Maintenance** (Süsteem ja haldamine) ja seejärel **Administrative Tools** (Administratiivvahendid).
- ii. Topeltklõpsake ikooni **Services** (Teenused).
- iii. Paremklõpsake valikut **Print Spooler service** (Printerispuuleri hooldus) ja seejärel **Properties** (Omadused).
- iv. Vahekaardil **General** (Üldine), **Startup type** (Käivitustüüp) kõrval, veenduge, et märgitud on valik **Automatic** (Automaatne).
- v. Kui teenused pole käivitatud, klõpsake valiku **Service status** (Teenuse olek) all **Start**, seejärel **OK**.

Windows XP

- i. Klõpsake Windowsi menüü **Start** käsku **My Computer** (Minu arvuti).
 - ii. Klõpsake **Manage** (Halda) ja seejärel **Services and Applications** (Teenused ja rakendused).
 - iii. Topeltklõpsake valikut **Services** (Teenused), seejärel valige **Print Spooler** (Prindispuuler).
 - iv. Paremklõpsake valikut **Print Spooler** (Printerispuuler) ja seejärel teenuse taaskäivitamiseks **Restart** (Taaskäivita).
- b. Veenduge, et vaikeprinteriks on määratud õige printer.
- Vaikeprinter on märgitud täpikesega mustas või rohelises ringis.
- c. Kui vaikeprinteriks on määratud vale printer, paremklõpsake õigel printeril ja valige **Set as Default Printer** (Määra vaikeprinteriks).
- d. Proovige printerit uuesti kasutada.
6. Taaskäivitage arvuti.
7. Kustutage prindijärjekord.

Prindijärjekorra tühjendamine

- a. Sõltuvalt kasutatavast opsüsteemist toimige järgmiselt.

- **Windows 8.1 ja Windows 8:** Osutage või koputage ekraani paremas ülanurgas, et avada tuumnuppude riba, klõpsake ikooni **Sätted**, klõpsake või koputage valikut **Juhtpaneel**, seejärel klõpsake või koputage valikut **Kuva printerid ja seadmed**.
 - **Windows 7:** klõpsake Windowsi menüü **Start** käsku **Devices and Printers** (Seadmed ja printerid).
 - **Windows Vista:** klõpsake Windowsi tegumiribal nuppu **Start, Control Panel** (Juhtpaneel) ja seejärel **Printers** (Printerid).
 - **Windows XP:** klõpsake Windowsi tegumiribal nuppu **Start, Control Panel** (Juhtpaneel) ja seejärel **Printers and Faxes** (Printerid ja faksid).
- b. Prindijärjekorra avamiseks topetklõpsake printeriikooni.
 - c. Menüüs **Printer** klõpsake **Cancel all documents** (Tühista kõik dokumendid) või **Purge Print Document** (Puhasta prindidokument), seejärel klõpsake kinnitamiseks **Yes** (Jah).
 - d. Kui järjekorras on veel dokumente, taaskäivitage arvuti ja proovige uuesti printida pärast arvuti taaskäivitumist.
 - e. Kontrollige prindijärjekorda uuesti, veenduge, et see on tühi ja proovige seejärel uuesti printida.

Toitejuhtme kontrollimine ja printeri lähtestamine

1. Veenduge, et toitekaabel on printeriga korralikult ühendatud.

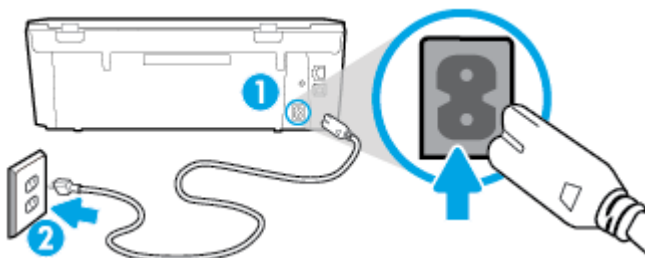

1	Printeri toitejuhtme ühenduspesa
2	Elektripistikupesa

2. Vaadake printri sisse, et näha, kas roheline tuli, mis näitab, et printer saab toidet, põleb. Kui see ei põle, kontrollige, kas pistik on korralikult pesas, või ühendage printer teise elektripistikupesasse.
3. Vaadake toitenupu märgutuld, mis asub printeril. Kui see on kustunud, on printer välja lülitatud. Vajutage printeri sisselülitamiseks nuppu On (Sisse).



MÄRKUS. Kui printer ei saa pistikupesast voolu, ühendage see teise pistikupesasse.

4. Jätke printer sisselülitatuks ja eraldage toitejuhe printeri küljel, kasseti ligipääsuluugi all olevast pesast.
5. Eraldage toitekaabel seinakontaktist.
6. Oodake vähemalt 15 sekundit.
7. Ühendage toitekaabel seinakontakti tagasi.
8. Ühendage toitejuhe printeri küljel, kasseti ligipääsuluugi all olevasse pesa tagasi.

9. Kui printer ise sisse ei lülitu, vajutage printeri sisselülitamiseks toitenuppu.
10. Proovige printerit uuesti kasutada.

Prindikvaliteedi probleemide lahendamine

[Üksikasjalikud juhised enamike printimiskvaliteedi probleemide lahendamiseks.](#)

Tõrkeotsing võrgus, kui prindikvaliteet on mitterahuldav

Tutvuge Spikri üldjuhistega printimiskvaliteedi probleemide kõrvaldamiseks

 **MÄRKUS.** Printimistõrgete vältimiseks lülitage alati printer välja nupust **On** (Sees) ja oodake, kuni nupu **On** (Sees) tuli kustub; alles siis võite eraldada toitejuhtme või lülitada toite pikendusjuhtme lülitist välja. Nõnda toimides liiguvad tindikassetid õhu juurdepääsu eest kaitstud positsioonile ega hakka kuivama.

Prindikvaliteedi parandamine

1. Veenduge, et kasutate HP originaalkassette.
2. Kontrollige printeri tarkvarast, kas olete valinud rippmenüüs **Media** (Kandja) õige paberi tüübi ja rippmenüüst **Quality Settings** (Kvaliteedisätted) prindikvaliteedi.
 - Klõpsake rakenduses printeri tarkvara valikut **Print & Scan (Printimine ja skannimine)** ja seejärel prinditribuutidele juurdepääsemiseks valikut **Set Preferences** (Määra eelistused).
3. Kontrollige hinnangulist tinditaset, et määrata, kas kassetid hakkavad tühjaks saama. Lisateavet leiate jaotisest [Tinditasemete ligikaudne kontrollimine lk 52](#). Kui tindikassetid hakkavad tühjaks saama, kaaluge nende asendamist.
4. Joondage kassetid.

Kassetide joondamine tarkvararaprogrammi printeri tarkvara abil

 **MÄRKUS.** Tindikassetide joondamine tagab kvaliteetse väljundi. HP All-in-One osutab kassetide joondamise vajadusele igal uue kasseti paigaldamisel. Sama tindikasseti eemaldamisel ja uuesti paigaldamisel ei osuta HP All-in-One kassetide joondamise vajadusele. HP All-in-One jätab meelde tolle tindikasseti joondamisväärtused, mistõttu ei pea kassette uuesti joondama.

- a. Laadige paberisalve puhast Letter- või A4-formaadis paberit.
- b. Sõltuvalt kasutatavast opsüsteemist toimige tarkvara printeri tarkvara avamiseks järgmiselt.
- c. Klõpsake rakenduses printeri tarkvara valikut **Print & Scan (Printimine ja skannimine)** ja seejärel valikut **Maintain Your Printer** (Printeri haldamine), et avada **Printer Toolbox** (Printeri tööriistakast).
- d. Klõpsake rakenduse **Printer Toolbox** vahekaardil **Device Services** (Seadme hooldus) üksust **Align Ink Cartridges** (Joonda tindikassetid). Seade prindib joondamislehe.

- e. Asetage tindikassettide joendusleht, esikülg all, skanneriklaasi paremasse esinurka.

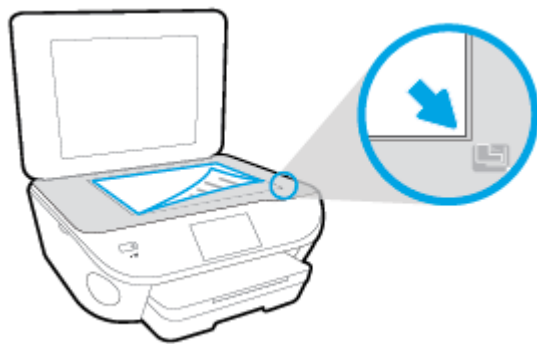

- f. Järgige kassettide joendamiseks printeri ekraanil esitatud juhiseid. Kasutatud joenduslehe võib jäätmekäitlusse anda või ära visata.

Printeri joendamiseks printeri ekraani kaudu toimige järgmiselt.

- a. Sisestage sөөtesalve Letter- või A4-formaadis kasutamata valget tavapaberit.
 - b. Puudutage printeri juhtpaneelil suvandit **Seadistamine**.
 - c. Puudutage suvandit **Printer Maintenance (Printeri hooldus)**, valige **Align Printhead** (Prindipea joendus) ja seejärel järgige ekraanil kuvatavaid suuniseid.
5. Kui kassetid ei hakka tühjaks saama, printige diagnostikaleht.

Diagnostikalehe printimiseks rakendusest printeri tarkvara toimige järgmiselt

- a. Laadige paberisalve puhast Letter- või A4-formaadis paberit.
- b. Sõltuvalt kasutatavast opsüsteemist toimige tarkvara printeri tarkvara avamiseks järgmiselt.
- c. Klõpsake rakenduses printeri tarkvara valikut **Print & Scan (Printimine ja skannimine)** ja seejärel printeri tööriistakasti avamiseks valikut **Maintain Your Printer** (Printeri haldamine).
- d. Diagnostikalehe printimiseks klõpsake vahelehel **Device Reports** (Seadme raportid) valikut **Print Diagnostic Information** (Prindi diagnostikateave). Vaadake diagnostikalehel üle sinise, punase, kollase ja musta tindi kastid. Kui värvilistel või musta värvi kastil on näha triipe või kastid on osaliselt värviga katmata, kasutage kassettide automaatset puhastust.

Diagnostikalehe printimiseks printeri ekraanilt toimige järgmiselt.

- a. Laadige paberisalve puhast Letter- või A4-formaadis paberit.
 - b. Puudutage printeri juhtpaneelil suvandit **Seadistamine**.
 - c. Puudutage suvandit **Aruanded**.
 - d. Puudutage suvandit **Print Quality Report** (Prindikvaliteedi aruanne).
6. Kui diagnostikalehel on triibud või kastid osaliselt tühjad, puhastage automaatselt kassetid.

Tindikassettide puhastamiseks rakenduse printeri tarkvara kaudu toimige järgmiselt

- a. Laadige paberisalve puhast Letter- või A4-formaadis paberit.
- b. Sõltuvalt kasutatavast opsüsteemist toimige tarkvara printeri tarkvara avamiseks järgmiselt.
 - **Windows 8.1:** klõpsake avakuva vasakus alanurgas allanoolt ja seejärel valige printeri nimi.
 - **Windows 8:** paremklõpsake avakuval tühjas kohas, klõpsake rakenduste ribal suvandit **Kõik rakendused** ja seejärel valige printeri nimi.
 - **Windows 7, Windows Vista ja Windows XP:** klõpsake arvuti töölaual üksust **Start**, valige **Kõik programmid**, klõpsake suvandit **HP** ja seejärel printeri kausta ning valige printeri nimega ikoon.
- c. Klõpsake rakenduses printeri tarkvara valikut **Print & Scan (Printimine ja skannimine)** ja seejärel valikut **Maintain Your Printer** (Printeri haldamine), et avada **Printer Toolbox** (Printeri tööriistakast).
- d. Klõpsake vahekaardil **Device Services** (Seadme hooldus) valikut **Clean Ink Cartridges** (Puhasta tindikassetid). Järgige ekraanile ilmutavaid juhiseid.

Kassettide puhastamiseks printeri ekraani kaudu toimige järgmiselt.

- a. Sisestage söötesalve Letter- või A4-formaadis kasutamata valget tavapaberit.
- b. Puudutage printeri juhtpaneelil suvandit **Seadistamine**.
- c. Puudutage suvandit **Printer Maintenance (Printeri hooldus)**, valige **Clean Printhead** (Prindipea puhastamine) ja seejärel järgige ekraanil kuvatavaid suuniseid.

Kui prindipea puhastamine ei lahenda probleemi, võtke ühendust HP klienditoega. Avage veebiaadress www.hp.com/support. See veebisait sisaldab kasulikku teavet ja utiliite, mis hõlbustavad levinud prindiprobleemide lahendamist. Valige vastava suunise saamisel oma riik/piirkond ja klõpsake seejärel üksust **Kõik HP kontaktandmed**, et saada teavet tehnilisele toele helistamise kohta.

Prindikvaliteedi parandamine

1. Kasutage kindlasti HP originaalkassette.
2. Veenduge, et olete valinud sobiva paberitüübi ja prindikvaliteedi dialoogis **Print** (Printimine).
3. Kontrollige hinnangulist tinditaset, et määrata, kas kassetid hakkavad tühjaks saama.

Kui prindikasseti tinditase on madal, kaaluge kasseti väljavahetamist.

4. Kassettide joondamine

Tindikassettide joondamine tarkvara kaudu

- a. Laadige paberisalve Letter- või A4-formaadis valget tavapaberit.
- b. Avage Rakendus HP Utility.



MÄRKUS. Rakendus HP Utility asub kaustas **Hewlett-Packard**, mille leiate kõvaketta ülataseme kaustast **Applications** (Rakendused).

- c. Valige akna vasakus ääres seadmete loendist HP DeskJet Ink Advantage 5640 series.
- d. Klõpsake **Align** (Joonda).

- e. Klõpsake käsul **Align** (Joonda) ja järgige ekraanile ilmuvaid juhiseid.
 - f. Klõpsake **All Settings** (Kõik seaded), et naasta paanile **Teave ja tugi**.
5. Printige proovileht.

Proovilehe printimine

- a. Laadige paberisalve Letter- või A4-formaadis valget tavapaberit.
- b. Avage Rakendus HP Utility.



MÄRKUS. Rakendus HP Utility asub kaustas **Hewlett-Packard**, mille leiate kõvaketta ülataseme kaustast **Applications** (Rakendused).

- c. Valige akna vasakus ääres seadmete loendist HP DeskJet Ink Advantage 5640 series.
 - d. Klõpsake **Test Page** (Testleht).
 - e. Klõpsake nupul **Print Test Page** (Prindi proovileht) ja järgige ekraanile ilmuvaid juhiseid.
- Kontrollige, kas testlehe tekstis on näha sakilisi ridu või kas tekstis ja värvilistes kastides on näha triipe. Kui on näha sakilisi ridu või triipe või puudub värv osaliselt kastidest, puhastage kassetid automaatselt.
6. Kui diagnostikalehel on triibud või puudub osa tekstist või värvilistest kastidest, puhastage tindikassetid automaatselt.

Prindipea automaatne puhastamine

- a. Laadige paberisalve Letter- või A4-formaadis valget tavapaberit.
- b. Avage Rakendus HP Utility.



MÄRKUS. Rakendus HP Utility asub kaustas **Hewlett-Packard**, mille leiate kõvaketta ülataseme kaustast **Applications** (Rakendused).

- c. Valige akna vasakus ääres seadmete loendist HP DeskJet Ink Advantage 5640 series.
- d. Klõpsake **Clean Printheads** (Puhasta prindipead).
- e. Klõpsake valikul **Clean** (Puhasta) ja järgige ekraanile ilmuvaid juhiseid.



ETTEVAATUST. Puhastage prindipead ainult vajaduse korral. Asjatu puhastamine raiskab tinti ja lühendab prindipea tööiga.



MÄRKUS. Kui prindikvaliteet on ka pärast puhastamist halb, proovige printerit joondada. Kui pärast puhastamist ja joondamist prindikvaliteediprobleemid ei kao, pöörduge HP toe poole.

- f. Klõpsake **All Settings** (Kõik seaded), et naasta paanile **Teave ja tugi**.

Tindiplekkide kõrvaldamine väljatrükkidelt

Kui väljatrükil on määrdumijälgi, valige selle vältimiseks printeri ekraanilt funktsioon Clean Ink Smear (Vähenda tindiga määrimist). See toiming võib aega võtta mitu minutit. Tuleb laadida täissuurusega tavapaber ning seda liigutatakse puhastamise ajal edasi-tagasi. Mehaaniline müra on sel ajal normaalne.

1. Sisestage s otesalve Letter- v i A4-formaadis kasutamata valget tavapaberit.
2. Puudutage printeri juhtpaneelil suvandit **Seadistamine** .
3. Puudutage suvandit **Printer Maintenance (Printeri hooldus)** , valige soovitud suvand ja seej rel j rgige ekraanil kuvatavaid suuniseid.



M RKUS. Sama saate teha ka HP printeritarkvara v i sisseehitatud veebiserveri (EWS) kaudu. Tarkvarale v i sisseehitatud veebiserverile juurdep asuks vt jaotist [Avage HP printeri tarkvara \(Windows\). lk 17](#) v i [Sisseehitatud veebiserveri avamine lk 66](#).

Kopeerimisprobleemid

[Kopeerimisprobleemide tõrkeotsing](#)

Kasutage HP võrgutõrkeotsingu viisardit

Tutvuge üksikasjaliste juhistega, kui printer ei tee koopiat või kui väljatrüki kvaliteet on madal.



MÄRKUS. HP võrgutõrkeotsingu viisardid ei pruugi olla saadaval kõigis keeltes.

[Näpunäited edukaks paljundamiseks ja skannimiseks lk 50](#)

Utiliidi käivitamine

HP Print and Scan Doctor	HP Print and Scan Doctor on utiliid, mis proovib probleemi automaatselt diagnoosida ja ära parandada.
Skannimisprobleemide lahendamine	Kasutage HP võrgutõrkeotsingu viisardit Tutvuge üksikasjaliste juhistega, kui te ei saa skannida või kui skannitu on madala kvaliteediga.



MÄRKUS. Teenus HP Print and Scan Doctor ja HP võrgutõrkeotsingu viisardid ei pruugi olla saadaval kõigis keeltes.

[Näpunäited edukaks paljundamiseks ja skannimiseks lk 50](#)

Võrgu ja ühendamise probleemid

Mida te soovite teha?

Traadita ühenduse parandamine

Valige üks järgmistest tõrkeotsingu suvanditest.

HP Print and Scan Doctor	HP Print and Scan Doctor on utiliit, mis proovib probleemi automaatselt diagnoosida ja ära parandada.
Kasutage HP võrgutõrkeotsingu viisardit	Tulemüüri või viirusetõrje probleemide tõrkeotsing , kui te kahtlustate, et see takistab teie arvuti ühendamist printeriga. <ul style="list-style-type: none">• Traadita ühenduse probleemi tõrkeotsing, kui printer ei ole kunagi olnud ühendatud või oli ühendatud, kuid ei tööta enam.• Tulemüüri või viirusetõrje probleemide tõrkeotsing, kui te kahtlustate, et see takistab teie arvuti ühendamist printeriga.



MÄRKUS. Teenus HP Print and Scan Doctor ja HP võrgutõrkeotsingu viisardid ei pruugi olla saadaval kõigis keeltes.

Traadita ühenduse probleemide korral tutvuge Spikri üldjuhistega.

Kontrollige võrgu konfiguratsiooni või printige traadita ühenduse testi aruanne, mis on abiks võrguühenduse probleemide diagnoosimisel.

1. Puudutage avakuval ikooni (**Wireless**) (Traadita ühendus) ja seejärel puudutage suvandit (**Settings**) (Sätted).
2. Puudutage **Print Reports** (Aruannete printimine) ja seejärel puudutage **Display Network Configuration** (Võrgukonfiguratsiooni kuvamine) või **Print Wireless Test Report** (Traadita ühenduse testiaruande printimine).

Traadita ühenduse võrgusätete leidmine

Valige üks järgmistest tõrkeotsingu suvanditest.

HP Print and Scan Doctor	HP Print and Scan Doctor on utiliit, mis ütleb võrgunime (SSID) ja parooli (võrguvõti).
Kasutage HP võrgutõrkeotsingu viisardit	Lugege, kuidas leida oma võrgu nimi (SSID) ja traadita ühenduse parool.



MÄRKUS. Teenus HP Print and Scan Doctor ja HP võrgutõrkeotsingu viisardid ei pruugi olla saadaval kõigis keeltes.

Wi-Fi Direct ühenduse parandamine

Kasutage HP võrgutõrkeotsingu viisardit	Kasutage tõrkeotsingut Wi-Fi Direct probleemi lahendamiseks või õppige, kuidas konfigureerida funktsiooni Wi-Fi Direct.
---	---

 **MÄRKUS.** HP võrgutõrkeotsingu viisardid ei pruugi olla saadaval kõigis keeltes.

Tutvuge Spikri üldjuhustega Wi-Fi Direct tõrkeotsinguks.

1. Kontrollige, et Wi-Fi Direct on sisse lülitatud.
 - ▲ Puudutage printeri juhtpaneelil suvandit  (Wi-Fi Direct).
2. Lülitage traadita ühendust võimaldavas arvutis või mobiilsideseadmes Wi-Fi ühendus sisse ning otsige ühenduse loomiseks printeri nime Wi-Fi Direct.
3. Sisestage küsimisel Wi-Fi Direct parool.
4. Mobiilseadme kasutamisel veenduge, et olete installinud ühilduva prindirakenduse. Kui soovite mobiilse printimise kohta lisateavet, vt: www.hp.com/global/us/en/eprint/mobile_printing_apps.html.

Teisendage USB-ühendus traadita ühenduseks.

Valige üks järgmistest tõrkeotsingu suvanditest.

HP Print and Scan Doctor	HP Print and Scan Doctor on utiliit, mis proovib probleemi automaatselt diagnoosida ja ära parandada.
Kasutage HP võrgutõrkeotsingu viisardit	Teisendage USB-ühendus traadita ühenduseks Wi-Fi Direct.

 **MÄRKUS.** Teenus HP Print and Scan Doctor ja HP võrgutõrkeotsingu viisardid ei pruugi olla saadaval kõigis keeltes.

[Ühendusviisi muutmine lk 61](#)

Printeri riistvara probleemid

💡 **NÄPUNÄIDE.** Prindi-, skannimis- ja kopeerimisprobleemide diagnoosimiseks ja automaatseks parandamiseks käivitage rakendus [HP Print and Scan Doctor](#). Rakendus on saadaval ainult mõnes keeles.

Automaatse väljundsolve pikendi käsitsi eemaldamine.

Kui automaatset väljundsolve pikendit ei juurutata automaatselt, saate selle eemaldada käsitsi.

1. Väljundsolve eemaldamine printerist.



2. Liigutage väljundsolve lukk väljundsolve põhjal vabastatud asendisse ja seejärel liigutage vabastushooba, et vabastada salvepikendi.

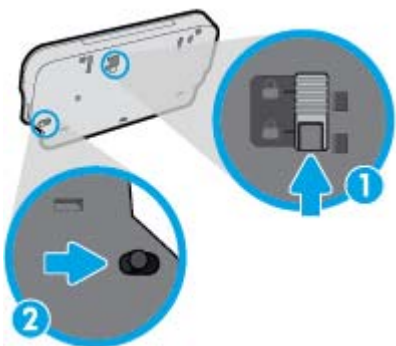

3. Sisestage väljundsolv tagasi printerisse, jättes väljundsolve vabastatud asendisse.

Printer lülitub ootamatult välja

- Kontrollige toidet ja toiteühendusi.
- Kontrollige, kas printeri toitejuhe on korralikult ühendatud töötavasse pistikupessa.

Prindipea joondamine nurjub

- Kui joondamistoiming nurjub, veenduge, et olete sisendsolve asetanud kasutamata valge tavapaberi. Kui söötesalves on tindikasseti joondamise ajal värviline paber, siis joondamine ebaõnnestub.
- Kui joondamine nurjub korduvalt, peate prindipea puhastama või andur on defektne.
- Kui prindipea puhastamine ei lahenda probleemi, võtke ühendust HP klienditoega. Avage veebiaadress www.hp.com/support. See veebisait sisaldab kasulikku teavet ja utiliite, mis hõlbustavad levinud prindiprobleemide lahendamist. Valige vastava suunise saamisel oma riik/piirkond ja klõpsake seejärel üksust **Kõik HP kontaktandmed**, et saada teavet tehnilisele toele helistamise kohta.

Kõrvaldage tõrge.

- ▲ Lülitage printer välja ja uuesti sisse. Kui probleem ei lahene, võtke ühendust HP-ga. HP klienditoega ühendust võtmise kohta saate lisateavet jaotisest [HP tugi lk 92](#).

HP tugi

- [Printeri registreerimine](#)
- [Tugiteenuste osutamise protsess](#)
- [HP tugiteenused telefonitsi](#)
- [Täiendavad garantiivõimalused](#)

Printeri registreerimine

Kulutades paar minutit registreerimiseks, saate nautida kiiremat teenindust, efektiivsemat tootetuge ja tugiteateid. Kui te ei registreerinud printerit tarkvara installimise ajal, saate seda teha nüüd aadressil <http://www.register.hp.com>.

Tugiteenuste osutamise protsess

Kui teil on probleem, järgige neid juhiseid:

1. Lugege printeriga kaasnenud dokumentatsiooni.
2. Külastage HP võrgutoe veebisaiti aadressil www.hp.com/support.

HP võrgutugi on kättesaadav kõigile HP klientidele. Veebisait on kiireim alati värsket tooteteabe ja asjatundlike nõuannete allikas, mis hõlmab järgmisi funktsioone:

- Kiire juurdepääs tugiteenust osutavatele asjatundjatele
 - Tarkvara- ja draiverivärskendused printerile
 - Kasulik tavaprobleemide tõrkeotsinguteave
 - Ennetavad printeriuuendused, tugiteatised ja HP uudised, mis on saadaval, kui HP printeri registreerite
3. Helistage HP klienditoele.

Klienditoe võimalused ja kättesaadavus on erinevad, sõltuvalt printerist, riigist/piirkonnast ja suhtluskeelest.

HP tugiteenused telefonitsi

Telefonitoe valikud ja nende kättesaadavus on toodete, riikide/piirkondade ja keelte puhul erinevad.

See jaotis sisaldab järgmisi teemasid:

- [Telefoniteeninduse periood](#)
- [Helistamine](#)
- [Klienditoe telefoninumbrid](#)
- [Kui telefoniteeninduse periood on lõppenud](#)

Telefoniteeninduse periood

Põhja-Ameerikas, Aasia ja Vaikse ookeani piirkonnas ning Ladina-Ameerikas (sh Mehhikos) osutatakse tugiteenust telefoni teel ühe aasta jooksul. Euroopa, Lähis-Ida ja Aafrika telefoniteeninduse perioodi väljaselgitamiseks minge aadressile www.hp.com/support. Kehtib tavaline kõnetariif.

Helistamine

Helistage HP klienditoe telefonil, kui olete arvuti ja printeri juures. Teilt võidakse küsida järgmisi andmeid.

- Toote nimi (asub printeri peal, näiteks HP DeskJet Ink Advantage 5640)
- Tootenumber (asub kassetiluugi siseküljel)

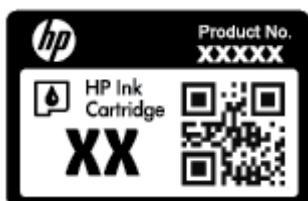

- Seerianumber (asub printeri tagaküljel või põhja all)
- Probleemi ilmnmisel kuvatavaid teateid
- Vastuseid järgmistele küsimustele:
 - Kas seda tõrget on ka varem ette tulnud?
 - Kas saate selle uuesti tekitada?
 - Kas lisasite probleemi ilmnmisega enam-vähem samal ajal või pisut enne seda arvutisse uut riist- või tarkvara?
 - Kas enne selle olukorra tekkimist juhtus veel midagi (näiteks oli äikesetorm, printerit liigutati vms)?

Klienditoe telefoninumbrid

HP tugiteenuste telefoninumbrite ja hinnakirjade värskema loendi leiate veebilehelt www.hp.com/support.

Kui telefoniteeninduse periood on lõppenud

Pärast telefoniteeninduse perioodi lõppu osutab HP tugiteenust lisatasu eest. Võimalik, et saate abi ka HP võrgutoe veebisaidilt: www.hp.com/support. Pöörduge oma HP edasimüüja poole või helistage oma riigi/ piirkonna tugiteenuste telefonil, et teenindusvõimaluste kohta rohkem teada saada.

Täiendavad garantiivõimalused

Lisatasu eest on toote HP DeskJet Ink Advantage 5640 series jaoks võimalik tellida laiendatud hooldusplaani. Minge www.hp.com/support, valige oma riik/piirkond ja keel, seejärel tutvuge teenuse ja garantii jaotisega, et saada teavet laiendatud hooldusplaanide kohta.

A Toote spetsifikatsioon

Käesolevas jaotises on toodud seadme HP DeskJet Ink Advantage 5640 series tehnilised spetsifikatsioonid ja rahvusvaheline normatiivne teave.

Lisateavet vt seadmega HP DeskJet Ink Advantage 5640 series kaasnenud trükitud dokumentatsioonist.

See jaotis sisaldab järgmisi teemasid:

- [Hewlett-Packard Company teated](#)
- [Tehnilised andmed](#)
- [Keskkonnasõbralike toodete programm](#)
- [Normatiivne teave](#)

Hewlett-Packard Company teated

Selles dokumendis sisalduvat teavet võidakse ette teatamata muuta.

Kõik õigused kaitstud. Käesoleva materjali reprodutseerimine, kohandamine ja tõlkimine ilma Hewlett-Packardi eelneva kirjaliku loata on keelatud, välja arvatud autorikaitseadustega lubatud määral. HP toodete ja teenuste garantiid avaldatakse ainult nende toodete ning teenustega kaasnevates selgesõnalistes garantiivaldustes. Mitte mingit selles dokumendis sisalduvat teavet ei saa pidada täiendavaks garantiiks. HP ei vastuta siin esineda võivate tehniliste ega toimetuslike vigade ning samuti mitte väljajäetud teabe eest.

© 2015 Hewlett-Packard Development Company, L.P.

Microsoft®, Windows®, Windows® XP, Windows Vista®, Windows® 7, Windows® 8 ja Windows® 8.1 on Microsoft Corporationi Ameerika Ühendriikides registreeritud kaubamärgid.

Tehnilised andmed

Selles jaotises on toodud seadme HP DeskJet Ink Advantage 5640 series tehnilised andmed. Toote üksikasjalikumad andmed leiate toote andmelehel veebilehel www.hp.com/support.

Süsteeminõuded

Tarkvaralised - ja süsteeminõuded leiate seletusfailist (Readme).

Teavet operatsioonisüsteemi uute versioonide ja toetuse kohta leiate HP võrgutoe veebisaidilt aadressil www.hp.com/support.

Keskkonnavalased spetsifikatsioonid

- Soovitav töötemperatuurivahemik: 15–32 °C (59–90 °F)
- Lubatav töötemperatuurivahemik: 5–40 °C (41–104 °F)
- Niiskus: suhteline õhuniiskus 20% kuni 80%, mittekondenseeruv (soovitav); maksimaalne kastepunkt 25 °C
- Hoiutemperatuurivahemik: –40–60 °C (–40–140 °F)
- Tugevate elektromagnetväljade mõju korral võib seadme HP DeskJet Ink Advantage 5640 series väljund olla mõnevõrra moonutatud.
- HP soovib kasutada USB-kaablit, mis ei ole pikem kui 3 meetrit(10 jalga), et vähendada võimalikku tugevast elektromagnetväljast tulenevat müra

Printimisspetsifikatsioonid

- Printimiskiirus varieerub sõltuvalt dokumendi keerukusest.
- Meetod: Drop-on-Demand-termoprinter
- Keel: PCL3 GUI

Skannimisspetsifikatsioonid

- Optiline eraldusvõime: kuni 1200 punkti tolli kohta
- Riistvara eraldusvõime: kuni 1200 x 1200 punkti tolli kohta
- Laiendreežiim: kuni 1200 x 1200 punkti tolli kohta
- Bitisügavus: 24-bitine värviline, 8-bitine halliskaala (256 halltooni)
- Maksimaalne skannisuurus: 21,6 x 29,7 cm(8,5 x 11,7 tolli)
- Toetatud failivormingud: BMP, JPEG, PNG, TIFF, PDF
- Twain-versioon: 1,9

Paljundusspetsifikatsioonid

- Digitaalne pilditöötlus
- Koopiate maksimumarv sõltub mudelist.
- Paljundamiskiirus sõltub mudelist ja dokumendi keerukusest.

Kassettide väljastusmahud

Täpsemat teavet prindikassettide ligikaudsete väljastusmahtude kohta leiate aadressilt www.hp.com/go/learnaboutsupplies.

Eraldusvõime printimisel

Toetatud printimise eraldusvõimete loendi leiate [HP DeskJet Ink Advantage 5640 series tugiteenuste veebisadilt www.hp.com/support](#).

Maksimaalse eraldusvõimega printimise kohta leiate teavet jaotisest [Kasutage printimiseks sätet Maximum dpi \(Maksimaalne dpi\) lk 27](#).

Keskkonnasõbralike toodete programm

Hewlett-Packard on pühendunud kvaliteetsete toodete tootmisele keskkonnale ohutul viisil. Seadme kavandamisel peetakse silmas, et selle osi saaks korduvkasutada. Erinevate materjalide hulk on võimalikult väike, tegemata siiski järeleandmisi seadme töökindluses või vastupidavuses. Seadme disainimisel on arvestatakse, et erinevaid materjale oleks võimalikult lihtne üksteisest eristada. Kinnitusklambreid ja muid ühendusi on lihtne üles leida ning tavatööriistade abil eemaldada. Prioriteetsed osad on hõlpsalt lahtimonteeritavad ja parandatavad.

Lisateavet leiate HP keskkonnaalaste põhimõtete veebisaidilt

www.hp.com/hpinfo/globalcitizenship/environment/index.html.

See jaotis sisaldab järgmisi teemasid:

- [Öko-nõuanded](#)
- [Paberikasutus](#)
- [Plastid](#)
- [Materjalide ohutuskaardid](#)
- [HP tindiprinteritarvikute ringlussevõtu kava](#)
- [Energiatarbimine](#)
- [Seadmete jäätmete kasutusest kõrvaldamine kasutajate poolt](#)
- [Keemilised ained](#)
- [Akude kasutusest kõrvaldamine Taiwanis](#)
- [Akuaga seotud teatis Brasiilia jaoks](#)
- [Perkloraatmaterjali märkus \(California\)](#)
- [EPEAT](#)
- [Euroopa Liidu Komisjoni regulatsioon 1275/2008](#)
- [Toksiliste ja ohtlike ainete tabel \(Hiina\)](#)
- [Ohtlike ainete piirang \(Ukraina\)](#)
- [Ohtlike ainete piirang \(India\)](#)
- [Hiina energiamärgis printeritele, faksidele ja koopiamasinatele](#)

Öko-nõuanded

HP aitab klientidel pühendunult vähendada nende mõju keskkonnale. Kui soovite lisateavet HP keskkonnaalgatuste kohta, siis vaadake HP keskkonnakavade ja algatuste veebisaiti.

www.hp.com/hpinfo/globalcitizenship/environment/

Paberikasutus

Seadmes võib kasutada ümbertöödeldud paberit vastavalt standarditele DIN 19309 ja EN 12281:2002.

Plastid

Üle 25 grammi kaaluvad plastidetailid on tähistatud vastavalt rahvusvahelistele standarditele, mis võimaldavad toote eluea lõppemisel plastosi töötlemiseks hõlpsamini tuvastada.

Materjalide ohutuskaardid

Ohutuskaardid (Material Safety Data Sheet – MSDS) leiate HP veebisaidilt:

www.hp.com/go/msds

HP tindiprinteritarvikute ringlussevõtu kava

HP pöörab keskkonnakaitsele suurt tähelepanu. HP tindiprinteritarvikute ringlussevõtu kava (HP Inkjet Supplies Recycling Program) on kasutusel paljudes riikides ja piirkondades ning võimaldab kasutatud prindikassette tasuta ringlusse anda. Lisateavet vaadake järgmiselt veebisaidilt:

www.hp.com/hpinfo/globalcitizenship/environment/recycle/

Energiatarbimine

ENERGY STAR® logo märgistusega Hewlett-Packard prindi- ja pildindusseadmed vastavad USA keskkonnakaitseameti poolt pildindusseadmetele määratud ENERGY STAR spetsifikatsioonidele. ENERGY STAR märgistusega tooted on varustatud järgmise märgiga:



Ülejäänud ENERGY STAR märgistusega tootemudelid leiate lehelt: www.hp.com/go/energystar

Seadmete jäätmete kasutusest kõrvaldamine kasutajate poolt



See märk tähendab, et toodet ei tohi panna olmejäätmete hulka. Selle asemel peate kaitsma inimeste tervist ja keskkonda ning viima oma seadmeromud selleks ette nähtud elektroonikaromude kogumispunkti. Kui soovite lisateavet, võtke ühendust oma olmejäätmete kõrvaldamisteenust pakkuva ettevõttega või minge aadressile <http://www.hp.com/recycle>.

Keemilised ained

HP annab klientidele asjakohast teavet oma toodetes kasutatud keemiliste ainete kohta kemikaalimäärusega REACH (*Euroopa Parlamendi ja nõukogu määrus EÜ nr 1907/2006*) kehtestatud ametlike nõuete kohaselt. Käesolevas tootes kasutatud keemiliste ainete raport asub aadressil: www.hp.com/go/reach.

Akude kasutusest kõrvaldamine Taiwanis

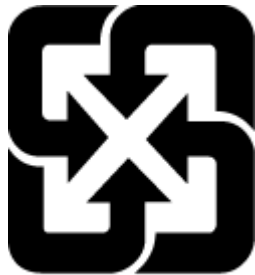

廢電池請回收

Akuga seotud teatis Brasiilia jaoks

A bateria deste equipamento não foi projetada para ser removida pelo cliente.

Perkloraatmaterjali märkus (California)

California Perchlorate Material Notice

Perchlorate material - special handling may apply. See:
<http://www.dtsc.ca.gov/hazardouswaste/perchlorate/>

This product's real-time clock battery or coin cell battery may contain perchlorate and may require special handling when recycled or disposed of in California.

EPEAT

EPEAT

Most HP products are designed to meet EPEAT. EPEAT is a comprehensive environmental rating that helps identify greener electronics equipment. For more information on EPEAT go to www.epeat.net. For information on HP's EPEAT registered products go to www.hp.com/hpinfo/globalcitizenship/environment/pdf/epeat_printers.pdf.

Euroopa Liidu Komisjoni regulatsioon 1275/2008

Toote toiteandmete kohta (sh toote energiatarbimine ooterežiimil, kui kõik juhtmega võrgupordid on ühendatud ja kõik juhtmata võrgupordid aktiveeritud) leiate teavet toote IT ECO deklaratsiooni (www.hp.com/hpinfo/globalcitizenship/environment/productdata/itecodesktop-pc.html) punktist 14 „Lisateave”.

Toksiliste ja ohtlike ainete tabel (Hiina)

产品中有害物质或元素的名称及含量 根据中国《电子信息产品污染控制管理办法》						
部件名称	有害物质或元素					
	铅 (Pb)	汞 (Hg)	镉 (Cd)	六价铬 (Cr(VI))	多溴联苯 (PBB)	多溴二苯醚 (PBDE)
外壳和托盘	0	0	0	0	0	0
电线	0	0	0	0	0	0
印刷电路板	X	0	0	0	0	0
打印系统	X	0	0	0	0	0
显示器	X	0	0	0	0	0
喷墨打印机墨盒	0	0	0	0	0	0
驱动光盘	X	0	0	0	0	0
扫描仪	X	X	0	0	0	0
网络配件	X	0	0	0	0	0
电池板	X	0	0	0	0	0
自动双面打印系统	0	0	0	0	0	0
外部电源	X	0	0	0	0	0

本表格依据SJ/T 11364 的规定编制。
 0: 表示该有害物质在该部件所有均质材料中的含量均在GB/T 26572 规定的限量要求以下。
 X: 表示该有害物质至少在该部件的某一均质材料中的含量超出GB/T 26572 规定的限量要求。

此表中所有名称中含“X”的部件均符合欧盟 RoHS 立法。

注: 环保使用期限的参考标识取决于产品正常工作的温度和湿度等条件。

Ohtlike ainete piirang (Ukraina)

<p>Технічний регламент щодо обмеження використання небезпечних речовин (Україна)</p> <p>Обладнання відповідає вимогам Технічного регламенту щодо обмеження використання деяких небезпечних речовин в електричному та електронному обладнанні, затвердженого постановою Кабінету Міністрів України від 3 грудня 2008 № 1057</p>

Ohtlike ainete piirang (India)

<p>Restriction of hazardous substances (India)</p> <p>This product complies with the "India E-waste (Management and Handling) Rule 2011" and prohibits use of lead, mercury, hexavalent chromium, polybrominated biphenyls or polybrominated diphenyl ethers in concentrations exceeding 0.1 weight % and 0.01 weight % for cadmium, except for the exemptions set in Schedule 2 of the Rule.</p>
--

复印机、打印机和传真机能源效率标识 实施规则

依据“复印机、打印机和传真机能源效率标识实施规则”，该打印机具有中国能效标识。标识上显示的能效等级和操作模式值根据“复印机、打印机和传真机能效限定值及能效等级”标准（“GB 21521”）来确定和计算。

1. 能效等级

产品能效等级分为 3 级，其中 1 级能效最高。能效限定值根据产品类型和打印速度由标准确定。能效等级则根据基本功耗水平以及网络接口和内存等附加组件和功能的功率因子之和来计算。

2. 能效信息

喷墨打印机

- 操作模式功率

睡眠状态的能耗按照 GB 21521 标准来衡量和计算。该数据以瓦特 (W) 表示。

- 待机功率

待机状态是产品连接到电网电源上功率最低的状态。该状态可以延续无限长时间，且使用者无法改变此状态下产品的功率。对于“成像设备”产品，“待机”状态通常相当于“关闭”状态，但也可能相当于“准备”状态或“睡眠”状态。该数据以瓦特 (W) 表示。

- 睡眠状态预设延迟时间

出厂前由制造商设置的时间决定了该产品在完成主功能后进入低耗模式（例如睡眠、自动关机）的时间。该数据以分钟表示。

- 附加功能功率因子之和

网络接口和内存等附加功能的功率因子之和。该数据以瓦特 (W) 表示。

标识上显示的能耗数据是根据典型配置测量得出的数据，此类配置包含登记备案的打印机依据复印机、打印机和传真机能源效率标识实施规则所选的所有配置。因此，该特定产品型号的实际能耗可能与标识上显示的数据有所不同。

要了解规范的更多详情，请参考最新版的 GB 21521 标准。

Normatiivne teave

Printer vastab teie riigi/regiooni normatiivametite tootenõuetele.

See jaotis sisaldab järgmisi teemasid:

- [Normatiivne mudelinumber](#)
- [FCC-teave](#)
- [Teave Koreas elavatele kasutajatele](#)
- [VCCI \(klassi B\) vastavusteave Jaapanis elavatele kasutajatele](#)
- [Toitejuhet puudutav teave Jaapanis elavatele kasutajatele](#)
- [Müraemissiooni teatis Saksamaa jaoks](#)
- [Selgitav märkus välisseadmete korpuste kohta Saksamaa jaoks](#)
- [Vastavusdeklaratsioon](#)
- [Euroopa Liidu regulatiivsed märkused](#)
- [Normatiivne teave raadioseadmete kohta](#)

Normatiivne mudelinumber

Regulatiivseks identifitseerimiseks on teie tootel regulatiivne mudelinumber. Käesoleva toote regulatiivne mudelinumber on SDGOB-1401-01. Seda normatiivset mudelinumbrit ei tohi segi ajada toote turundusnime (HP DeskJet Ink Advantage 5640 All-in-One series) ega tootenumbritega (B9S57-64001 vms).

FCC-teave

FCC statement

The United States Federal Communications Commission (in 47 CFR 15.105) has specified that the following notice be brought to the attention of users of this product.

This equipment has been tested and found to comply with the limits for a Class B digital device, pursuant to Part 15 of the FCC Rules. These limits are designed to provide reasonable protection against harmful interference in a residential installation. This equipment generates, uses and can radiate radio frequency energy and, if not installed and used in accordance with the instructions, may cause harmful interference to radio communications. However, there is no guarantee that interference will not occur in a particular installation. If this equipment does cause harmful interference to radio or television reception, which can be determined by turning the equipment off and on, the user is encouraged to try to correct the interference by one or more of the following measures:

- Reorient or relocate the receiving antenna.
- Increase the separation between the equipment and the receiver.
- Connect the equipment into an outlet on a circuit different from that to which the receiver is connected.
- Consult the dealer or an experienced radio/TV technician for help.

For further information, contact:

Manager of Corporate Product Regulations
Hewlett-Packard Company
3000 Hanover Street
Palo Alto, Ca 94304
(650) 857-1501

Modifications (part 15.21)

The FCC requires the user to be notified that any changes or modifications made to this device that are not expressly approved by HP may void the user's authority to operate the equipment.

This device complies with Part 15 of the FCC Rules. Operation is subject to the following two conditions: (1) this device may not cause harmful interference, and (2) this device must accept any interference received, including interference that may cause undesired operation.

Teave Koreas elavatele kasutajatele

B 급 기기 (가정용 방송통신기기)	이 기기는 가정용(B급)으로 전자파적합등록을 한 기기로서 주로 가정에서 사용하는 것을 목적으로 하며, 모든 지역에서 사용할 수 있습니다.
------------------------	--

VCCI (klassi B) vastavusteave Jaapanis elavatele kasutajatele

この装置は、クラスB情報技術装置です。この装置は、家庭環境で使用することを目的としていますが、この装置がラジオやテレビジョン受信機に近接して使用されると、受信障害を引き起こすことがあります。取扱説明書に従って正しい取り扱いをして下さい。	VCCI-B
--	--------

Toitejuhete puudutav teave Jaapanis elavatele kasutajatele

製品には、同梱された電源コードをお使い下さい。
同梱された電源コードは、他の製品では使用出来ません。

Müraemissiooni teatis Saksamaa jaoks

Geräuschemission

LpA < 70 dB am Arbeitsplatz im Normalbetrieb nach DIN 45635 T. 19

Selgitav märkus välisseadmete korpuste kohta Saksamaa jaoks

Das Gerät ist nicht für die Benutzung im unmittelbaren Gesichtsfeld am Bildschirmarbeitsplatz vorgesehen.
Um störende Reflexionen am Bildschirmarbeitsplatz zu vermeiden, darf dieses Produkt nicht im unmittelbaren Gesichtsfeld platziert werden.

Vastavusdeklaratsioon



DECLARATION OF CONFORMITY

according to ISO/IEC 17050-1 and EN 17050-1

DoC #: SDG0B-1401-01

Supplier's Name: Hewlett-Packard Company
Supplier's Address: 16399 West Bernardo Drive, San Diego, CA 92127-1899, USA
declares, that the product
Product Name and Model: HP ENVY 5640 e-All-in-One Printer Series
HP ENVY 5660 e-All-in-One Printer Series
HP DeskJet Ink Advantage 5645 All-in-One Printer Series
Regulatory Model Number:¹⁾ SDG0B-1401-01
Product Options: All
Radio Module: SDG0B-1391 (802.11 b/g/n)
Power Adapter: N/A

conforms to the following Product Specifications and Regulations:

EMC: Class B

CISPR 22:2008 / EN 55022: 2010

CISPR 24:2010 / EN 55024: 2010

IEC 61000-3-2: 2005 + A1: 2008 + A2: 2009 / EN 61000-3-2: 2006 + A1:2009 + A2:2009

IEC 61000-3-3: 2008 / EN 61000-3-3: 2008

FCC CFR 47 Part 15 / ICES-003, Issue 5 Class B

Safety:

IEC 60950-1: 2005 + A1: 2009 / EN 60950-1: 2006 + A11: 2009 + A1: 2010 + A12: 2011

EN 62479: 2010

Telecom:

EN 300 328 v1.8.1

EN 301 489-1 v1.9.2

EN 301 489-17 v2.2.1

IEC 62311: 2007 / EN 62311: 2008

Energy Use:

Regulation (EC) No. 1275/2008

ENERGY STAR® Qualified Imaging Equipment Operational Mode (OM) Test Procedure

EN 50564:2011

IEC 62301:2011

RoHS:

EN 50581:2012

The product herewith complies with the requirements of the Low Voltage Directive 2006/95/EC, the EMC Directive 2004/108/EC, the R&TTE Directive 1999/5/EC, the Ecodesign Directive 2009/125/EC, the RoHS Directive 2011/65/EU and carries the  marking accordingly.

This device complies with part 15 of the FCC Rules. Operation is subject to the following two conditions:

(1) This device may not cause harmful interference, and (2) this device must accept any interference received, including interference that may cause undesired operation.

Additional Information:

- 1) This product is assigned a Regulatory Model Number which stays with the regulatory aspects of the design. The Regulatory Model Number is the main product identifier in the regulatory documentation and test reports, this number should not be confused with the marketing name or the product numbers.

November, 2014

San Diego, CA

Local contact for regulatory topics only:

EU: Hewlett-Packard GmbH, HQ-TRE, Herrenberger Strasse 140, 71034 Boeblingen, Germany

U.S.: Hewlett-Packard, 3000 Hanover St., Palo Alto, CA 94304, U.S.A. 650-857-1501

www.hp.eu/certificates

Euroopa Liidu regulatiivsed märkused



CE-märgistusega tooted järgivad ühe või mitme järgmistest rakendatavatest EL-i direktiividest. Madalpinge direktiiv 2006/95/EC, EMC direktiiv 2004/108/EC, Ecodesign direktiiv 2009/125/EC, R&TTE direktiiv 1999/5/EC, RoHS direktiiv 2011/65/EU. Nende direktiivide järgimist hinnatakse kasutades Euroopa ühtlustatud standardite rakendusi. Vastavusdeklaratsioon on saadaval ka järgneval veebisaidil: www.hp.com/go/certificates (Otsige toote mudelinime või normatiivse mudelinumbri (RMN) järgi, mis on leitav normatiivide tabelis).

Regulatsioonide asjus võtke ühendust aadressil:

Hewlett-Packard GmbH, Dept./MS: HQ-TRE, Herrenberger Strasse 140, 71034 Boeblingen, GERMANY

Traadita funktsiooniga tooted

EMF

- See toode vastab rahvusvahelistele juhistele (ICNIRP) raadiosagedusliku kiirguse osas.

Kui see sisaldab raadiolainete edastamise ja vastuvõtmise seadet, siis 20 cm kaugus tootest tagab raadiosagedusliku kiirguse taseme vastavuse EL-i nõutele.

Traadita võrguühendus Euroopas

- Seda toodet saab piiranguteta kasutada kõikides EL-i riikides, lisaks ka Islandil, Liechtensteinis, Norras ja Šveitsis.

Normatiivne teave raadioseadmete kohta

See jaotis sisaldab järgmist traadita seadmetele kehtivat regulatiivset teavet:

- [Kokkupuude raadiosageduskiirgusega](#)
- [Teave Brasiilias asuvatele kasutajatele](#)
- [Teave Kanadas elavatele kasutajatele](#)
- [Teave Taiwanis elavatele kasutajatele](#)
- [Teade Mehhikos asuvatele kasutajatele](#)
- [Juhtmeta seadmete teave Jaapani kasutajatele](#)
- [Teave Koreas elavatele kasutajatele](#)

Kokkupuude raadiosageduskiirgusega

Exposure to radio frequency radiation



Caution The radiated output power of this device is far below the FCC radio frequency exposure limits. Nevertheless, the device shall be used in such a manner that the potential for human contact during normal operation is minimized. This product and any attached external antenna, if supported, shall be placed in such a manner to minimize the potential for human contact during normal operation. In order to avoid the possibility of exceeding the FCC radio frequency exposure limits, human proximity to the antenna shall not be less than 20 cm (8 inches) during normal operation.

Teave Brasiilias asuvatele kasutajatele

Aviso aos usuários no Brasil

Este equipamento opera em caráter secundário, isto é, não tem direito à proteção contra interferência prejudicial, mesmo de estações do mesmo tipo, e não pode causar interferência a sistemas operando em caráter primário.

Teave Kanadas elavatele kasutajatele

Notice to users in Canada/Note à l'attention des utilisateurs canadiens

Under Industry Canada regulations, this radio transmitter may only operate using an antenna of a type and maximum (or lesser) gain approved for the transmitter by Industry Canada. To reduce potential radio interference to other users, the antenna type and its gain should be so chosen that the equivalent isotropically radiated power (e.i.r.p.) is not more than that necessary for successful communication.

This device complies with Industry Canada licence-exempt RSS standard(s). Operation is subject to the following two conditions: (1) this device may not cause interference, and (2) this device must accept any interference, including interference that may cause undesired operation of the device.

WARNING! Exposure to Radio Frequency Radiation The radiated output power of this device is below the Industry Canada radio frequency exposure limits. Nevertheless, the device should be used in such a manner that the potential for human contact is minimized during normal operation.

To avoid the possibility of exceeding the Industry Canada radio frequency exposure limits, human proximity to the antennas should not be less than 20 cm (8 inches).

Conformément au Règlement d'Industrie Canada, cet émetteur radioélectrique ne peut fonctionner qu'avec une antenne d'un type et d'un gain maximum (ou moindre) approuvé par Industrie Canada. Afin de réduire le brouillage radioélectrique potentiel pour d'autres utilisateurs, le type d'antenne et son gain doivent être choisis de manière à ce que la puissance isotrope rayonnée équivalente (p.i.r.e.) ne dépasse pas celle nécessaire à une communication réussie.

Cet appareil est conforme aux normes RSS exemptes de licence d'Industrie Canada. Son fonctionnement dépend des deux conditions suivantes : (1) cet appareil ne doit pas provoquer d'interférences nuisibles et (2) doit accepter toutes interférences reçues, y compris des interférences pouvant provoquer un fonctionnement non souhaité de l'appareil.

AVERTISSEMENT relatif à l'exposition aux radiofréquences. La puissance de rayonnement de cet appareil se trouve sous les limites d'exposition de radiofréquences d'Industrie Canada. Néanmoins, cet appareil doit être utilisé de telle sorte qu'il soit mis en contact le moins possible avec le corps humain.

Afin d'éviter le dépassement éventuel des limites d'exposition aux radiofréquences d'Industrie Canada, il est recommandé de maintenir une distance de plus de 20 cm entre les antennes et l'utilisateur.

Teave Taiwanis elavatele kasutajatele

低功率電波輻射性電機管理辦法

第十二條

經型式認證合格之低功率射頻電機，非經許可，公司、商號或使用者均不得擅自變更頻率、加大功率或變更設計之特性及功能。

第十四條

低功率射頻電機之使用不得影響飛航安全及干擾合法通信；經發現有干擾現象時，應立即停用，並改善至無干擾時方得繼續使用。

前項合法通信，指依電信法規定作業之無線電通信。低功率射頻電機須忍受合法通信或工業、科學及醫藥用電波輻射性電機設備之干擾。

Teade Mehhikos asuvatele kasutajatele

Aviso para los usuarios de México

La operación de este equipo está sujeta a las siguientes dos condiciones: (1) es posible que este equipo o dispositivo no cause interferencia perjudicial y (2) este equipo o dispositivo debe aceptar cualquier interferencia, incluyendo la que pueda causar su operación no deseada.

Para saber el modelo de la tarjeta inalámbrica utilizada, revise la etiqueta regulatoria de la impresora.

Juhtmeta seadmete teave Jaapani kasutajatele

この機器は技術基準適合証明又は工事設計認証を受けた無線設備を搭載しています。

Teave Koreas elavatele kasutajatele

해당 무선설비는 전파혼신 가능성이 있으므로 인명안전과 관련된 서비스는 할 수 없음

B Tõrked (Windows)

- [Low on ink \(Tint on otsakorral\)](#)
- [Very low on ink \(Tint on otsa saamas\)](#)
- [Ink cartridge problem \(Probleem tindikassetiga\)](#)
- [Prindikasseti juurdepääsuluugi kontrollimine](#)
- [Probleem tindikassetiga](#)
- [Paper size mismatch \(Sobimatu paberiformaat\)](#)
- [Ink cartridge carriage stalled \(Tindikasseti kelk on kinni jäänud\)](#)
- [Paper jam or tray problem \(Paberiummistus või salveprobleem\)](#)
- [Out of paper \(Paber on otsas\)](#)
- [Document failed to print \(Dokumendi printimine ebaõnnestus\)](#)
- [Printer failure \(Printeri rike\)](#)
- [Door open \(Luuk on lahti\)](#)
- [Ink cartridge failure \(Tindikasseti tõrge\)](#)
- [Counterfeit Cartridge Advisory \(Teave võltsitud kassetide kohta\)](#)
- [Incompatible ink cartridges \(Ühildumatud tindikassetid\)](#)
- [Paper too short \(Paber on liiga lühike\)](#)
- [Paber on autodupleksi jaoks liiga pikk](#)
- [Incompatible HP Instant Ink Cartridge \(Mitteühilduv HP Instant Inki kassett\)](#)
- [Used HP Instant Ink Cartridge \(Kasutatud HP Instant Inki kassett\)](#)
- [Please Connect Printer to HP Connected \(Ühendage printer teenusega HP Connected\)](#)
- [Cannot print \(Ei saa printida\)](#)
- [HP Protected Cartridge Installed \(Paigaldatud on HP kaitstud kassett\)](#)

Low on ink (Tint on otsakorral)

Teatel nimetatud tindikasseti tinditase on madal.

Tinditaseme hoiatused ja näidikud pakuvad oletatavaid väärtusi vaid planeerimiseesmärkidel. Kui kuvatakse madala tinditaseme hoiatusteade, hoidke võimaliku prindiviivituse vältimiseks asenduskassetti käepärast. Kassette ei pea asendama enne, kui prindikvaliteet muutub vastuvõetamatuks.

Teavet tindikassettide asendamise kohta vaadake jaotisest [Kassettide väljavahetamine lk 53](#). Teavet tindikassettide tellimise kohta vaadake jaotisest [Tindivarude tellimine lk 55](#).



MÄRKUS. Kassettide tinti kasutatakse printimisprotsessil erinevatel viisidel, kaasa arvatud lähtestamisel, mille käigus printer ja kassetid printimiseks ette valmistatakse. Lisaks sellele jääb kassetti pärast selle kasutamist tindijääk. Lisateavet vt jaotisest www.hp.com/go/inkusage.

Very low on ink (Tint on otsa saamas)

Teates nimetatud tindikasseti tinditase on madal.

Tinditaseme hoiatused ja näidikud pakuvad oletatavaid väärtusi vaid planeerimiseesmärkidel. Kui kuvatakse väga madala tinditaseme hoiatusteade, soovitab HP hoida võimaliku prindiviivituse vältimiseks asenduskassetti käepärast. Kassette ei pea asendama enne, kui prindikvaliteet muutub vastuvõetamatuks.

Teavet tindikassettide asendamise kohta vaadake jaotisest [Kassettide väljavahetamine lk 53](#). Teavet tindikassettide tellimise kohta vaadake jaotisest [Tindivarude tellimine lk 55](#).



MÄRKUS. Kassettide tinti kasutatakse printimisprotsessil erinevatel viisidel, kaasa arvatud lähtestamisel, mille käigus printer ja kassetid printimiseks ette valmistatakse. Lisaks sellele jääb kassetti pärast selle kasutamist tindijääk. Lisateavet vt jaotisest www.hp.com/go/inkusage .

Ink cartridge problem (Probleem tindikassetiga)

Teates määratud tindikassett puudub, on kahjustatud, ei ole ühilduv või on sisestatud printeri valesse pessa.



MÄRKUS. Kui teates nimetatud kassett ei ole ühilduv, vaadake printeri jaoks kassetide hankimise kohta teabe saamiseks jaotist [Tindivarude tellimine lk 55](#).

Selle probleemi lahendamiseks proovige järgmist. Lahendused on loetletud järjekorras. Kõige esimesena on näidatud kõige tõenäolisem lahendus. Kui esimene lahendus probleemi ei kõrvalda, jätkake järgmistega, kuni probleem on lahendatud.

- Lahendus 1. Lülitage printer välja ja uuesti sisse.
- Lahendus 2. Paigaldage tindikassetid õigesti.

Lahendus 1. Lülitage printer välja ja uuesti sisse

Lülitage printer välja ja seejärel uuesti sisse.

Kui probleem püsib, proovige järgmist lahendust.

Lahendus 2. Paigaldage tindikassetid õigesti

Veenduge, et kõik tindikassetid on õigesti paigaldatud.

1. Tõmmake tindikasseti juurdepääsuluuk ettevaatlikult lahti.
2. Eemaldage tindikassett seda vabastamiseks sissepoole lükates, pärast seda tõmmake kassetti kindlalt enda suunas.
3. Sisestage kassett pessa. Suruge kassetti tugevalt, et tagada selle kontaktide kindel ühendus.
4. Sulgege prindikasseti juurdepääsuluuk ja veenduge, et veateade on kadunud.

Prindikasseti juurdepääsuluugi kontrollimine

Printimise ajal peab prindikasseti juurdepääsuluuk olema suletud.



 [Klõpsake siin Internetist lisateabe saamiseks.](#)

Probleem tindikassetiga

Tindikassett ei ühildu teie printeriga. See tõrge võib ilmned, kui paigaldate HP Instant Ink tüüpi tindikasseti printerisse, mis pole registreeritud teenusekavas HP Instant Ink. Ka võib see ilmned, kui HP Instant Ink tüüpi tindikassetti kasutati varem teises teenusekavas HP Instant Ink registreeritud printeris.

Paper size mismatch (Sobimatu paberiformaat)

Printeri draiveris valitud paberi formaat või tüüp ei vasta printerisse sisestatud paberile. Veenduge, et printeris on õige paber ja printige siis dokument uuesti. Lisateavet leiate jaotisest [Laadige kandjad lk 12](#).



MÄRKUS. Kui printerisse sisestatud paber on õiges formaadis, muutke valitud paberi suurust printeri draiveris ja seejärel printige dokument uuesti.

Ink cartridge carriage stalled (Tindikasseti kelk on kinni jäänud)

Miski takistab tindikasseti kelgu (printeri osa, milles on tindikassetid) liikumist.

Takistuse kõrvaldamiseks kontrollige, ega printeris ei ole ummistusi.

Lisateavet leiate jaotisest [Ummistused ja paberisöötmise probleemid. lk 70.](#)

Paper jam or tray problem (Paberiummistus või salveprobleem)

Printeris on paberiummistus.

Enne ummistuse eemaldamist kontrollige järgmist.

- Veenduge, et olete sisestanud paberi, mis vastab nõuetele ega ole kortsuline, voldiline ega kahjustatud. Lisateavet leiate jaotisest [Paberi algõpetus lk 9](#).
- Kontrollige, et printer on puhas.
- Veenduge, et salved on sisestatud õigesti ja pole liiga täis. Lisateavet leiate jaotisest [Laadige kandjad lk 12](#).

Ummistuste eemaldamise ning ennetamise alast teavet leiate jaotisest [Ummistused ja paberisöötmise probleemid. lk 70](#).

Out of paper (Paber on otsas)

Vaikesalv on tühi.

Sisestage rohkem paberit ja seejärel puudutage nuppu **OK**.

Lisateavet leiate jaotisest [Laadige kandjad lk 12](#).



Document failed to print (Dokumendi printimine ebaõnnestus)

Printer ei saanud dokumenti printida, kuna printimissüsteemis ilmnes probleem.

Teavet printiprobleemide lahendamise kohta leiate jaotisest [Printeri riistvara probleemid lk 90](#).

Printer failure (Printeri rike)

Printeri või tindisüsteemiga seoses tekkis probleem. Tavaliselt saate sellised probleemid lahendada, kui teete järgmist.

1. Vajutage printeri väljalülitamiseks nuppu  (Toide).
2. Ühendage lahti seadme toitejuhe ja seejärel taasühendage see.
3. Vajutage printeri sisselülitamiseks nuppu  (Toide nupp).

Kui see probleem püsib, kirjutage teates kuvatud veakood üles ja võtke ühendust HP klienditoega. HP klienditoega ühendust võtmise kohta saate lisateavet jaotisest [HP tugi lk 92](#).

Door open (Luuk on lahti)

Printer saab dokumente printida alles siis, kui kõik luugid ja katted on suletud.

 **NÄPUNÄIDE.** Täiesti suletuna klõpsab enamik luuke ja katteid paika.

Kui probleem püsib pärast luukide ja katete kindlat sulgemist, võtke ühendust HP klienditoega. Lisateavet leiate jaotisest [HP tugi lk 92](#).

Ink cartridge failure (Tindikasseti tõrge)

Teates loetletud kassetid on kahjustatud või talitusrikkega.

Vt [Kassettide väljavahtamine lk 53](#).

Counterfeit Cartridge Advisory (Teave võltsitud kassetide kohta)

Paigaldatud kassett ei ole uus HP originaalkassett. Võtke ühendust kauplusega, kust see kassett osteti. Pettusekahtlusest teatamiseks külastage HP veebisaiti www.hp.com/go/anticounterfeit . Klõpsake kasseti kasutamise jätkamiseks nuppu **Continue** (Jätka).

Incompatible ink cartridges (Ühildumatud tindikassetid)

Tindikassett ei ühildu teie printeriga.

Lahendus. eemaldage see kassett koheselt ja asendage ühilduva tindikassetiga. Uute kassetide paigaldamise teavet vaadake jaotisest [Kassetide väljavahetamine lk 53](#).

Paper too short (Paber on liiga lühike)

Laaditud paber on lühem kui minimaalselt nõutav. Laadida tuleb paber, mis vastab printeri nõuetele. Lisateavet vt jaotisest [Paberi algõpetus lk 9](#) ja [Laadige kandjad lk 12](#).

Paber on autodupleksi jaoks liiga pikk

Sisestatud paber on pikem kui printeris automaatse dupleksi jaoks eeldatud. Käsidupleks on võimalik, kui valite oma seadmes printeri tarkvara (kui on toetatud) valides „manual duplex“ (käsidupleks) või „print odd pages“ (paaritute lehtede printimine) ja „print even pages“ (paaris lehtede printimine). Lisateavet vt jaotisest [Paberi algõpetus lk 9](#) ja [Laadige kandjad lk 12](#).

Incompatible HP Instant Ink Cartridge (Mitteühilduv HP Instant Inki kassett)

Seda kasseti saab kasutada ainult printeris, mis on parasjagu HP Instant Inkis registreeritud.

Kui olete kindel, et teie printer peaks seda kasseti toetama, võtke ühendust toega (www.hp.com/buy/supplies).

Used HP Instant Ink Cartridge (Kasutatud HP Instant Inki kassett)

Printeri juhtpaneelil loetletud HP Instant Inki kassette võib kasutada ainult selles HP Instant Inki printeris, millesse kassett algselt paigaldati. Kassett tuleb välja vahetada.

Teavet tindikassettide asendamise kohta vaadake jaotisest [Kassettide väljavahetamine lk 53](#). Teavet tindikassettide tellimise kohta vaadake jaotisest [Tindivarude tellimine lk 55](#).

Please Connect Printer to HP Connected (Ühendage printer teenusega HP Connected)

Printer peab olema ühendatud teenusega HP Connected, muidu ei saa te varsti enam edasise hoiatuseta printida. Vaadake ühendamise suuniseid printeri juhtpaneelilt.

Cannot print (Ei saa printida)

Printer tuleb ühendada Instant Inki oleku värskendamiseks teenusega HP Connected.

Te ei saa printida enne, kui ühendate printeri Instant Inki oleku värskendamiseks. Vaadake ühendamise suuniseid printeri juhtpaneelilt.

HP Protected Cartridge Installed (Paigaldatud on HP kaitstud kassett)

Printeri juhtpaneelil loetletud tindikassetti saab kasutada ainult printeris, mis kaitses kasseti algselt funktsiooniga HP Cartridge Protection. Selles printeris tuleb tindikassett välja vahetada.

Teavet uue tindikasseti paigaldamise kohta leiate jaotisest [Kassettide väljavahetamine lk 53](#).

Tähestikuline register

- G**
garantii 93
- H**
hõlbustusfunktsioonid 3
- I**
IP-sätted 65
- J**
juhtpaneel
 funktsioonid 6
 nupud 6
 oleku ikoonid 7
 tuled 6
- K**
kahepoolne printimine 25
kandja
 dupleksprint 25
kelk
 Prindikelgu paberiummistuse
 kõrvaldamine 72
keskkond
 keskkonnaalased
 spetsifikatsioonid 96
 Keskkonnasõbralike toodete
 programm 98
klaas, skanner
 asukoht 4
klienditugi
 garantii 93
- M**
mitu lehte, tõrkeotsing 74
mõlemad pooled, printimine 25
mõlemapoolne printimine 25
- N**
normatiivne teave 103, 107
- normatiivteave
 normatiivne mudelinumber 103
nupud, juhtpaneel 6
- O**
oleku ikoonid 7
OS X
 Rakendus HP Utility 66
- P**
paber
 HP, tellimine 11
 paberisõotmise tõrkeotsing 73
 ummistuste kõrvaldamine 70
 valimine 11
 viltused lehed 73
paberisõotmise probleemid,
 tõrkeotsing 73
paljundamine
 spetsifikatsioonid 97
pistikud, asukoht 5
printer juhtpaneel
 asukoht 4
 võrgusätted 65
printeritarkvara (Windows)
 avamine 17, 66
 teave 66
printimine
 kahepoolne 25
 spetsifikatsioonid 96
 tõrkeotsing 90
pärast teenindusperioodi
 lõppemist 93
- R**
raadiosidehääred
 normatiivne teave 107
Rakendus HP Utility (OS X)
 avamine 66
- ringlussevõtt
 tindikassetid 99
- S**
salved
 asukoht 4
 paberilaiuse juhikute joonis 4
 paberisõotmise tõrkeotsing 73
 paberiummistuste
 kõrvaldamine 70
sisseehitatud veebiserver
 Webscan 47
skanneri klaas
 asukoht 4
skannimine
 funktsiooni Webscan abil 47
 skannimisspetsifikatsioonid 96
Spikrinupp 7
sätted
 võrk 65
süsteeminõuded 96
- T**
tagumine ligipääsupaneel
 joonis 5
tarkvara
 Webscan 47
tehniline teave
 keskkonnaalased
 spetsifikatsioonid 96
 paljundusspetsifikatsioonid 97
 printimisspetsifikatsioonid 96
 skannimisspetsifikatsioonid 96
 süsteeminõuded 96
telefoniteeninduse periood
 tugiteenuse periood 93
telefonitugi 92
tindikassetid 5

toide

- tõrkeotsing 90
- toitesisend, asukoht 5
- traadita side
 - häälestus 61
 - normatiivne teave 107
- tugiprotsess 92
- tuled, juhtpaneel 6
- tõrkeotsing
 - korraga tõmmatakse sisse mitu lehte 74
 - paberisöötmise probleemid 73
 - paber pole salvest sisse tõmmatud 73
 - printimine 90
 - toide 90
 - viltused lehed 73

U

- ummistused
 - kõrvaldamine 70
 - paberid, mille kasutamist tuleks vältida 11
- USB-ühendus
 - port, asukoht 4, 5

V

- veebisaidid
 - hõlbustusfunktsioonide teave 3
- viltu, tõrkeotsing
 - printimine 73
- võrgud
 - IP-sätted 65
 - pistiku joonis 5
 - sätted, muutmine 65
 - traadita side seadistamine 61
- väljundsalv
 - asukoht 4

W

- Webscan 47