



**HP DeskJet Ink Advantage 5640 All-in-One
series**

Obsah

1 Postupy	1
2 Začíname	2
Zjednodušenie ovládania	3
Súčasti tlačiarne	4
Indikátory ovládacieho panela a stavu	6
Základné informácie o papieri	9
Vkladanie médií	12
Vložte originál	16
Otvorenie softvéru tlačiarne HP (Windows)	17
Režim spánku	18
Automatické vypnutie	19
3 Tlač	20
Tlač fotografií	21
Tlač dokumentov	23
Tlač na obe strany (duplexná tlač)	25
Tlač pomocou služby AirPrint	26
Tipy na úspešnú tlač	29
4 Používanie webových služieb	31
Čo sú webové služby?	32
Nastavenie webových služieb	33
Tlač pomocou služby HP ePrint	35
Používanie služby Tlačiteľný obsah HP	37
Používanie webovej lokality HP Connected	38
Odstránenie webových služieb	39
Tipy na používanie webových služieb	40
5 Kopírovanie a skenovanie	41
Kopírovanie dokumentov	42

Skenovanie	43
Tipy na úspešné kopírovanie a skenovanie	50
6 Práca s kazetami	51
Kontrola približných úrovní atramentu	52
Výmena kaziet	53
Objednávanie spotrebného materiálu pre atramentové tlačiarne	55
Používanie režimu jednej kazety	57
Informácie o záruke na kazety	58
Ukladanie anonymných informácií o používaní	59
Tipy na prácu s kazetami	60
7 Pripojenie tlačiarne	61
Nastavenie tlačiarne pre bezdrôtovú komunikáciu	62
Zmena nastavení siete	67
Rozšírené nástroje na správu tlačiarne (pre sieťové tlačiarne)	68
Tipy na nastavenie a používanie sieťovej tlačiarne	70
8 Vyhľadanie problému	71
Zaseknutie papiera a problémy s vkladáním papiera	72
Problémy s atramentovými kazetami	77
Problémy s tlačou	79
Problémy s kopírovaním	88
Problémy so skenovaním	89
Problémy so sieťou a pripojením	90
Problémy s hardvérom tlačiarne	92
Technická podpora spoločnosti HP	94
Príloha A Špecifikácie produktu	96
Upozornenia spoločnosti Hewlett-Packard Company	97
Špecifikácie	98
Program environmentálneho dozoru výroby	100
Regulačné informácie	105
Hladina atramentu je nízka	114
Kritický nedostatok atramentu	115
Problém s atramentovou kazetou	116
Kontrola prístupového krytu kazety	117
Problém s atramentovou kazetou	118
Nezhoda veľkosti papiera	119

Uviaznutý vozík atramentovej kazety	120
Zaseknutie papiera alebo problém so zásobníkom	121
Minul sa papier	122
Dokument sa nepodarilo vytlačiť	123
Tlačiareň zlyhala	124
Otvorený kryt	125
Chyba atramentovej kazety	126
Rady v prípade falošných kaziet	127
Nekompatibilné atramentové kazety	128
Príliš krátky papier	129
Papier je príliš dlhý na automatickú duplexnú tlač	130
Nekompatibilná kazeta HP Instant Ink	131
Použitá atramentová kazeta HP Instant Ink	132
Pripojenie tlačiarne k lokalite HP Connected	133
Tlač nie je možná	134
Vložená chránená kazeta HP	135

Register	136
-----------------------	------------

1 Postupy

Informácie o používaní tlačiarne HP DeskJet Ink Advantage 5640 series

- [Začíname na strane 2](#)
- [Tlač na strane 20](#)
- [Používanie webových služieb na strane 31](#)
- [Kopírovanie a skenovanie na strane 41](#)
- [Práca s kazetami na strane 51](#)
- [Pripojenie tlačiarne na strane 61](#)
- [Špecifikácie produktu na strane 96](#)
- [Vyriešenie problému na strane 71](#)

2 Začíname

Táto časť obsahuje nasledujúce témy:

- [Zjednodušenie ovládania](#)
- [Súčasti tlačiarne](#)
- [Indikátory ovládacieho panela a stavu](#)
- [Základné informácie o papieri](#)
- [Vkladanie médií](#)
- [Vložte originál.](#)
- [Otvorenie softvéru tlačiarne HP \(Windows\)](#)
- [Režim spánku](#)
- [Automatické vypnutie](#)

Zjednodušenie ovládania

Táto tlačiareň poskytuje množstvo funkcií, vďaka ktorým je dostupná pre hendikepovaných ľudí.

Zrak

Softvér HP dodaný s tlačiarňou je dostupný pre používateľov s poškodeným alebo slabým zrakom prostredníctvom možností a funkcií zjednodušenia ovládania operačného systému. Tento softvér podporuje aj väčšinu pomocných technológií, ako sú čítacie zariadenia obsahu obrazovky, čítacie zariadenia Braillovho písma a aplikácie na preklad hlasu do textovej podoby. Pre farboslepých používateľov majú farebné tlačidlá a karty v softvéri HP jednoduchý text alebo ikony, ktoré znázorňujú príslušnú činnosť.

Mobilita

Používatelia s postihnutím pohybového aparátu môžu spúšťať funkcie softvéru HP pomocou príkazov klávesnice. Softvér HP podporuje aj možnosti zjednodušenia ovládania systému Windows, ako sú priľnavé klávesy, prepínacie klávesy, filtrovacie klávesy a klávesy myši. Kryty tlačiarne, tlačidlá, zásobníky papiera a priečne vodiace lišty môžu ovládať používatelia s obmedzenou silou a dosahom.

Podpora

Ďalšie podrobné informácie o zjednodušení ovládania tejto tlačiarne a záväzku spoločnosti HP týkajúceho sa zjednodušenia ovládania jej produktov získate na webovej lokalite spoločnosti HP na adrese www.hp.com/accessibility.

Informácie o zjednodušení ovládania pre systém Mac OS X získate na webovej stránke spoločnosti Apple www.apple.com/accessibility.

Súčasti tlačiarne

Zobrazenie prednej časti

Obrázok 2-1 Pohľad na prednú a hornú časť zariadenia HP DeskJet Ink Advantage 5640 All-in-One series

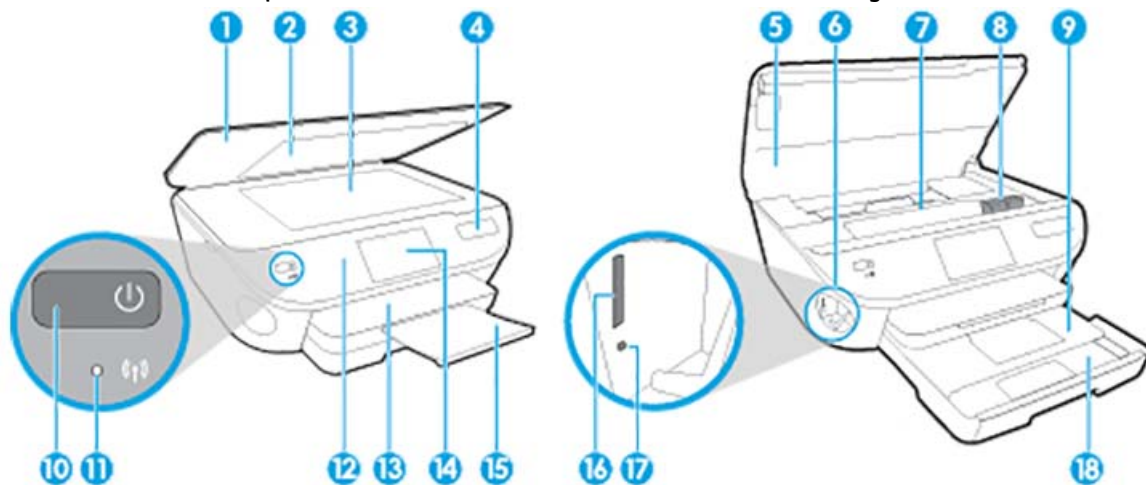

Funkcia	Popis
1	Veko
2	Vnútoraná strana veka
3	Sklenená podložka skenera
4	Názov modelu tlačiarne
5	Prístupový kryt kazety
6	Oblasť pamäťového zariadenia
7	Priestor na prístup ku kazete
8	Atramentové kazety
9	Fotografický zásobník
10	Vypínač (tiež sa označuje ako tlačidlo napájania)
11	Indikátor stavu funkcie Bezdrôtové pripojenie
12	Ovládací panel
13	Výstupný zásobník
14	Farebný grafický displej (označovaný aj ako displej)
15	Nadstavec automatického výstupného zásobníka (tiež sa označuje ako nadstavec zásobníka)
16	Zásuvka pre pamäťovú kartu
17	Indikátor pamäťového zariadenia
18	Zásobník papiera

Pohľad zozadu

Obrázok 2-2 Pohľad na zadnú časť zariadenia HP DeskJet Ink Advantage 5640 All-in-One series

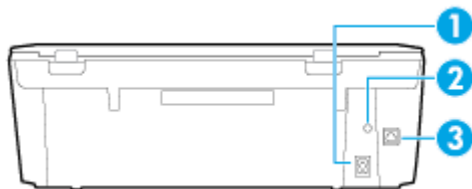

Funkcia	Popis
1	Sieťové napájanie. Používajte len napájací kábel dodaný spoločnosťou HP.
2	Indikátor napájania. Indikátor svietiaci na zeleno signalizuje, že kábel napájania je zapojený správne.
3	Zadný port USB

Indikátory ovládacieho panela a stavu

Prehľad tlačidiel a indikátorov



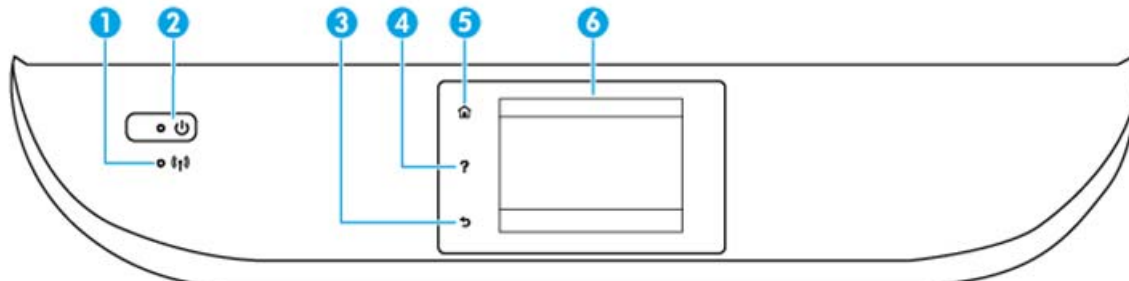



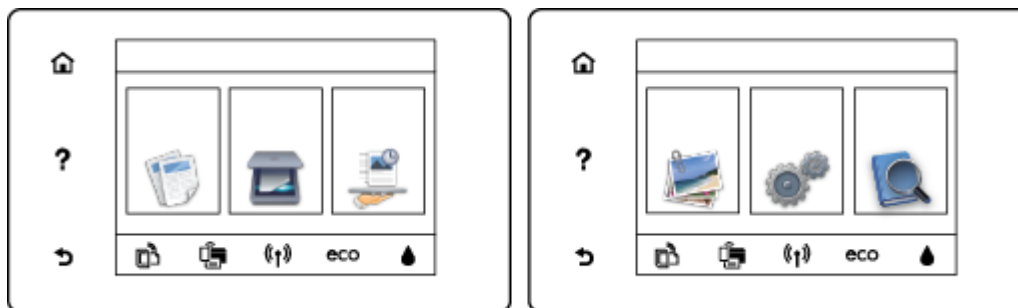

Nasledujúca schéma a príslušná tabuľka slúžia ako rýchla pomôcka pre funkcie ovládacieho panela tlačiarne.





Označenie	Názov a popis
1	Indikátor bezdrôtového pripojenia: zobrazuje stav bezdrôtového pripojenia tlačiarne. <ul style="list-style-type: none">Indikátor svietiaci na modro signalizuje, že bolo nadviazané bezdrôtové pripojenie a môžete tlačiť.Pomaly blikajúci indikátor signalizuje, že bezdrôtové pripojenie je zapnuté, ale tlačiareň nie je pripojená k sieti. Skontrolujte, či sa tlačiareň nachádza v dosahu bezdrôtového signálu.Rýchlo blikajúci indikátor signalizuje chybu bezdrôtového pripojenia. Pozrite si hlásenie na displeji tlačiarne.Ak je bezdrôtové rozhranie vypnuté, indikátor bezdrôtového rozhrania nesvieti a na obrazovke na displeji sa zobrazuje hlásenie Bezdrôtové rozhranie je vypnuté.
2	Tlačidlo služby Svieti : zapína alebo vypína tlačiareň.
3	Tlačidlo Späť: slúži na návrat na predchádzajúcu obrazovku.
4	Tlačidlo Pomocník: slúži na otvorenie ponuky Pomocníka pre aktuálnu operáciu.
5	Tlačidlo Úvod: slúži na návrat na úvodnú obrazovku, t. j. obrazovku, ktorá sa zobrazí po prvom zapnutí tlačiarne.
6	Displej ovládacieho panela: dotykem obrazovky vyberte možnosti ponuky alebo sa presúvajte medzi položkami ponuky.

Ikony na displeji ovládacieho panela



Ikona	Účel
	Kopírovanie : slúži na otvorenie ponuky Kopírovanie , v ktorej môžete vybrať typ kópie alebo zmeniť nastavenia kópie.
	Skenovanie : slúži na otvorenie ponuky Skenovanie , v ktorej môžete vybrať cieľ skenovania.
	Tlačiteľný obsah HP : poskytuje rýchly a jednoduchý prístup k informáciám z webu (napríklad kupóny, maľovanky, puzzle a mnoho viac), ako aj k ich tlači.
	Photo (Fotografia) : slúži na otvorenie ponuky Photo (Fotografia) , v ktorej môžete zobrazovať a tlačiť fotografie, prípadne znova vytlačiť vytlačенú fotografiu.
	Nastavenie : slúži na otvorenie ponuky Nastavenie , v ktorej môžete zmeniť predvoľby, ako aj používať nástroje na vykonávanie funkcií údržby.
	Pomocník : slúži na otvorenie ponuky Pomocníka, v ktorej možno zobraziť videá o postupoch, informácie o funkciách tlačiarne a tipy.
	Ikona služby ePrint: slúži na otvorenie ponuky Prehľad webových služieb , v ktorej môžete zobraziť podrobné informácie o stave služby ePrint, meniť nastavenie služby ePrint alebo tlačiť informačnú stranu.
	Ikona Funkcia Wi-Fi Direct: slúži na otvorenie ponuky funkcie Funkcia Wi-Fi Direct , v ktorej možno zapnúť funkciu Funkcia Wi-Fi Direct, vypnúť funkciu Funkcia Wi-Fi Direct a zobraziť názov a heslo funkcie Funkcia Wi-Fi Direct.
	Ikona Bezdrtové pripojenie: slúži na otvorenie ponuky Prehľad bezdrôtových pripojení , v ktorej si môžete pozrieť stav bezdrôtového pripojenia a meniť jeho nastavenie. Môžete tiež vytlačiť správu o teste bezdrôtového pripojenia, čo vám pomôže diagnostikovať problémy so sieťovým pripojením.

Ikona	Účel
	Ikona funkcie ECO: slúži na zobrazenie obrazovky, na ktorej môžete konfigurovať niektoré z funkcií tlačiarne na ochranu životného prostredia.
	<p>Ikona atramentu: zobrazuje odhadovanú úroveň atramentu pre každú kazetu. Ak je úroveň atramentu nižšia než minimálna očakávaná úroveň atramentu, zobrazuje symbol upozornenia.</p> <p>POZNÁMKA: Upozornenia na hladinu atramentu a indikátory poskytujú iba odhadované hodnoty na účely plánovania. Ak sa zobrazí hlásenie upozorňujúce na nízku hladinu atramentu, zvážte zakúpenie náhradnej atramentovej kazety, aby sa zabránilo možným oneskoreniam pri tlači. Kazety nemusíte vymieňať, kým sa nezhorší kvalita tlače na neprijateľnú úroveň.</p>

Základné informácie o papieri

Táto tlačiareň podporuje väčšinu typov kancelárskeho papiera. Pred zakúpením väčšieho množstva odporúčame vyskúšať rôzne typy tlačového papiera. Na dosiahnutie optimálnej kvality tlače používajte papier HP. Ďalšie informácie o papieri HP nájdete na webovej lokalite HP na adrese www.hp.com.



Spoločnosť HP odporúča používať na tlač bežných dokumentov obyčajné papiere s logom ColorLok. Všetky papiere s logom ColorLok sa nezávisle testujú, aby spĺňali vysoké štandardy vzhľadom na spoľahlivosť a kvalitu tlače, a vytvárali dokumenty so sviežimi, živými farbami, výraznejšou čiernou farbou, ktoré budú schnúť rýchlejšie ako bežné obyčajné papiere. Hľadajte papiere s logom ColorLok s rôznymi hmotnosťami a veľkosťami od veľkých výrobcov papiera.

Táto časť obsahuje nasledujúce témy:

- [Odporúčané papiere na tlač](#)
- [Objednanie spotrebného materiálu \(papiera\) HP](#)
- [Tipy na výber a používanie papiera](#)

Odporúčané papiere na tlač

Ak chcete dosiahnuť najlepšiu kvalitu tlače, spoločnosť HP odporúča používať papiere HP, ktoré sú špeciálne navrhnuté pre daný typ tlačového projektu.

V niektorých krajinách/regiónoch nemusia byť niektoré druhy papiera k dispozícii.

Tlač fotografií

- **Fotopapier HP Premium Plus**

Fotopapier HP Premium Plus je najkvalitnejší fotopapier značky HP na tlač kvalitných fotografií. Vďaka fotopapieru HP Premium Plus môžete tlačiť nádherné okamžité schnúce fotografie, s ktorými môžete manipulovať hneď po ich vytlačení. K dispozícii je v niekoľkých veľkostiach vrátane veľkosti A4, 8,5 x 11 palcov, 4 x 6 palcov (10 x 15 cm), 5 x 7 palcov (13 x 18 cm) a 11 x 17 palcov (A3), s dvoma povrchovými úpravami – lesklou alebo jemne lesklou (pololesklou). Ideálny na zarámovanie, vystavenie alebo darovanie kvalitných fotografií a špeciálnych fotoprojektov. Fotopapier HP Premium Plus poskytuje výnimočné výsledky vďaka svojej profesionálnej kvalite a trvanlivosti.

- **Fotopapier HP Advanced Photo Paper**

Tento hrubý fotopapier obsahuje okamžité schnúci povrch pre jednoduchú manipuláciu bez rozmazávania. Odoláva vode, vlhkosti, šmuhám a odtlačkom prstov. Tlač má vzhľad, ktorý je porovnateľný s fotografiami vyrobenými vo fotolabe. K dispozícii je v niekoľkých veľkostiach vrátane veľkosti A4, 8,5 x 11 palcov, 10 x 15 cm (4 x 6 palcov), 13 x 18 cm (5 x 7 palcov), s dvoma povrchovými úpravami – lesklou alebo jemne lesklou (saténovo matnou). Je bez obsahu kyselín pre dlhšiu životnosť dokumentov.

- **Fotopapier HP Everyday**

Môžete lacno tlačiť pestrofarebné, každodenné fotografie použitím papiera navrhnutého pre príležitostnú tlač fotografií. Tento cenovo dostupný fotopapier rýchlo schne, čo uľahčuje manipuláciu. Získajte ostré a jasné obrázky pri použití tohto papiera s ľubovoľnou atramentovou tlačiarkou.

K dispozícii je s lesklým povrchom v niekoľkých veľkostiach vrátane veľkosti A4, 8,5 x 11 palcov a 10 x 15 cm (4 x 6 palcov). Neobsahuje kyseliny pre dlhšiu životnosť dokumentov.

- **Balenia HP Photo Value Pack**

Balíky HP Photo Value zvyčajne obsahujú originálne atramentové kazety HP a fotopapier HP Advanced Photo, ktoré šetria čas a zbavia vás pochybností, či možno na tlačiarni HP tlačiť cenovo dostupné fotografie s kvalitou ako z fotoslužby. Originálne atramenty HP a fotopapier HP Advanced Photo boli vyrobené tak, aby vaše fotografie zostali dlho trvácne a so živými farbami pri každom výtlačku. Vynikajúce na tlač cenných fotografií z dovolenky alebo viacerých výtlačkov na rozdávanie.

Obchodná dokumentácia

- **Papier HP Premium Presentation, 120 g, matný**

Tento ťažký obojstranný matný papier je ideálny na tvorbu prezentácií, návrhov, správ a bulletinov. Jeho vysokou hmotnosťou sa dosahuje pôsobivý vzhľad a dotyk.

- **Papier HP na tlač brožúr, 180 g, lesklý alebo papier HP Professional, 180 g, lesklý**

Tieto druhy papiera majú lesklú vrstvu na oboch stranách, čo umožňuje obojstranné použitie. Predstavujú najlepšiu voľbu na reprodukciu s takmer fotografickou kvalitou a obchodnú grafiku pre obálky správ, špeciálne prezentácie, brožúry, rozosielanú poštu a kalendáre.

- **Papier HP na tlač brožúr, 180 g, matný alebo papier HP Professional, 180 g, matný**

Tieto druhy papiera majú matnú vrstvu na oboch stranách, čo umožňuje obojstranné použitie. Predstavujú najlepšiu voľbu pre reprodukciu s takmer fotografickou kvalitou a obchodnú grafiku pre obálky správ, špeciálne prezentácie, brožúry, rozosielanú poštu a kalendáre.

Bežná tlač

Všetky papiere uvedené v zozname pre každodennú tlač funkcie ColorLok Technology pre menší výskyt rozmazania atramentu, výraznejšiu čiernu farbu a živšie farby.

- **Žiarivo biely papier HP pre atramentovú tlač**

Žiarivo biely papier HP pre atramentovú tlač poskytuje vysoký kontrast farieb a ostrý text. Je dostatočne nepriesvitný na obojstrannú farebnú tlač bez presvitania, takže je ideálny na tlač novín, správ a letákov.

- **Papier pre tlačiarne HP**

Tlačový papier HP je vysokokvalitný viacúčelový papier. Vytvára dokumenty, ktoré vyzerajú a pôsobia lepším dojmom než dokumenty, ktoré boli vytlačené na štandardných viacúčelových papieroch alebo kopírovacích papieroch. Je bez obsahu kyselín pre dlhšiu životnosť dokumentov.

- **Kancelársky papier HP**

Kancelársky papier HP je vysokokvalitný viacúčelový papier. Je vhodný pre kópie, koncepty, poznámky a iné každodenné dokumenty. Je bez obsahu kyselín pre dlhšiu životnosť dokumentov.

- **Recyklovaný kancelársky papier HP**

Recyklovaný kancelársky papier HP je vysokokvalitný viacúčelový papier s 30 % obsahom recyklovanej vlákniny.

Objednanie spotrebného materiálu (papieru) HP

Táto tlačiareň je navrhnutá tak, aby podporovala väčšinu typov kancelárskeho papiera. Na dosiahnutie optimálnej kvality tlače používajte papier HP.

Ak chcete objednať papiere značky HP a iné príslušenstvo, navštívte lokalitu www.hp.com. V súčasnosti sú niektoré časti webovej lokality spoločnosti HP dostupné len v angličtine.

Spoločnosť HP odporúča používať na tlač a kopírovanie každodenných dokumentov obyčajné papiere s logom ColorLok. Všetky papiere s logom ColorLok sa nezávisle testujú, aby spĺňali vysoké štandardy s ohľadom na spoľahlivosť a kvalitu tlače a vytvárali dokumenty so sviežimi, živými farbami, výraznejšou čiernou farbou a schli rýchlejšie než bežné obyčajné papiere. Hľadajte papiere s logom ColorLok s rôznou hmotnosťou a veľkosťou od veľkých výrobcov papiera.

Tipy na výber a používanie papiera

Aby ste dosiahli čo najlepšie výsledky, dodržujte nasledujúce pokyny.

- Do zásobníka papiera alebo fotografického zásobníka vkladajte naraz len jeden druh papiera.
- Pri vkladaní papiera do zásobníka dbajte na jeho správne vloženie.
- Zásobník neprepíňajte.
- Z dôvodu zabránenia zaseknutiu médií, nekvalitnej tlači a ďalším problémom s tlačou nevkladajte do zásobníka nasledujúci papier:
 - Viaczložkové formuláre
 - Poškodené, skrútené alebo pokrčené médium
 - Médium s vyrezanými miestami alebo perforáciou
 - Médium s výraznou textúrou, s reliéfom alebo s nízkou nasiakavosťou atramentu
 - Médium s príliš nízkou hmotnosťou alebo ktoré sa ľahko naťahuje
 - Médiá, ktoré obsahujú skoby alebo spony

Zistite, ako tlačiť fotografie na fotopapier HP. [Kliknutím sem prejdete online a získate ďalšie informácie.](#)

Zistite, aké vlastné veľkosti papiera tlačiareň podporuje. [Kliknutím sem prejdete online a získate ďalšie informácie.](#)

Vkladanie médií

Pokračujte výberom veľkosti papiera.

Vkladanie papiera s malou veľkosťou

1. Vytiahnite fotografický zásobník.

Ak fotografický zásobník nie je vidieť, vyberte z tlačiarne výstupný zásobník.



2. Vložte papier.

- Do fotografického zásobníka vložte stoh fotografického papiera tlačenu stranou nadol.



- Posuňte fotonáhodník dopredu až na doraz.
- Posúvajte vodiace lišty šírky papiera smerom dovnútra, kým sa nezastavia na hranách papiera.

3. Fotografický zásobník zatlačte späť na miesto.
4. Zmeňte alebo ponechajte nastavenie papiera na displeji tlačiarne.

Vkladanie papiera normálnej veľkosti

1. Vytiahnite zásobník papiera, posuňte vodiace lišty šírky papiera smerom von a potom vyberte všetky vložené médiá.



2. Vložte papier.

- Stoh papiera vložte do zásobníka papiera kratšou stranou dopredu a tlačovou stranou nadol.
- Posuňte papier dopredu až na doraz.
- Posúvajte vodiace lišty šírky papiera smerom dovnútra, kým sa nezastavia na hranách papiera.



- 3.** Zatlačte zásobník papiera späť na svoje miesto.
- 4.** Zmeňte alebo ponechajte nastavenie papiera na displeji tlačiarne.

Vloženie papiera veľkosti Legal

- 1.** Vytiahnite zásobník papiera, posuňte vodiace lišty šírky papiera smerom von a potom vyberte všetky vložené médiá.



2. Odomknite a otvorte prednú časť zásobníka papiera.

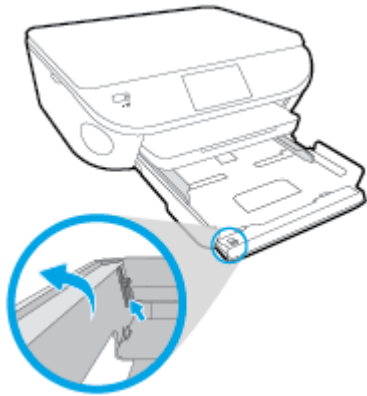

3. Vložte papier.

- Stoh papiera vložte do zásobníka papiera kratšou stranou dopredu a tlačovou stranou nadol.
- Posuňte papier dopredu až na doraz.

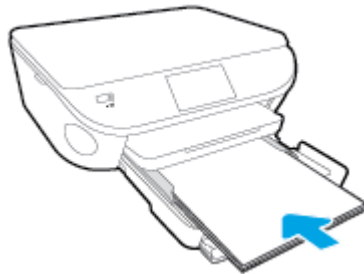

- Posúvajte vodiace lišty šírky papiera smerom dovnútra, kým sa nezastavia na hranách papiera.

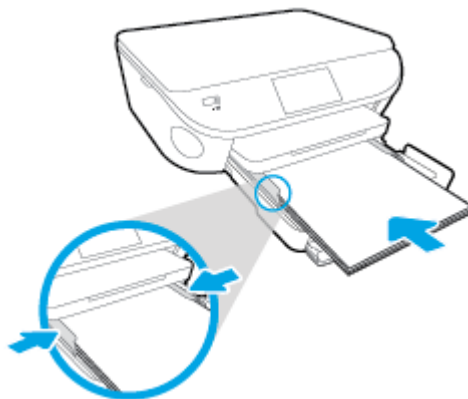

4. Zatlačte zásobník papiera späť na svoje miesto.
5. Zmeňte alebo ponechajte nastavenie papiera na displeji tlačiarne.

Vkladanie obálok

1. Vytiahnite zásobník papiera, posuňte vodiace lišty šírky papiera smerom von a potom vyberte všetky vložené médiá.



2. Vkladanie obálok

- Vložte aspoň jednu obálku do stredu zásobníka papiera. Tlačová strana má smerovať nadol. Záložka musí byť na ľavej strane a musí smerovať nahor.
- Stoh obálok zasuňte až na doraz.



- Posuňte vodiacu lištu šírky papiera dovnútra k stohu obálok až na doraz.
3. Zatlačte zásobník papiera späť na svoje miesto.
 4. Zmeňte alebo ponechajte nastavenie papiera na displeji tlačiarne.

Vložte originál.

Položenie originálu na sklenenú podložku skenera

1. Nadvihnite veko skenera.



2. Položte originál do pravého predného rohu sklenenej podložky potlačenou stranou nadol.

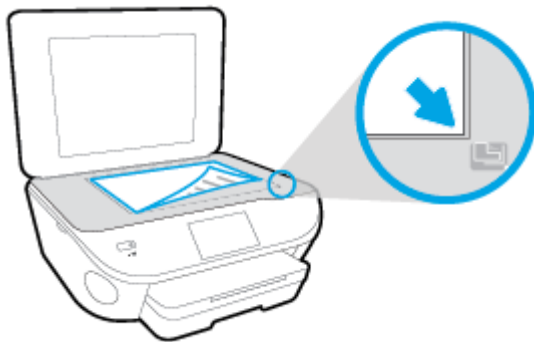

3. Zatvorte kryt skenera.

Otvorenie softvéru tlačiarne HP (Windows)

Po inštalácii softvéru tlačiarne HP v závislosti od operačného systému vykonajte jeden z nasledujúcich krokov:

- **Windows 8.1:** v ľavom dolnom rohu domovskej obrazovky kliknite na šípku nadol a vyberte názov tlačiarne.
- **Windows 8:** na domovskej obrazovke kliknite pravým tlačidlom na prázdnu oblasť obrazovky, na paneli aplikácií kliknite na položku **Všetky aplikácie** a potom vyberte názov tlačiarne.
- **Windows 7, Windows Vista a Windows XP:** Na pracovnej ploche počítača kliknite na ponuku **Štart**, vyberte položku **Všetky programy**, kliknite na položku **HP**, kliknite na priečinok tlačiarne a potom vyberte ikonu s názvom tlačiarne.

Režim spánku

- Spotreba energie je počas režimu spánku znížená.
- Po prvotnej inštalácii sa tlačiareň prepne do režimu spánku po piatich minútach nečinnosti.
- Čas prechodu do režimu spánku možno zmeniť z ovládacieho panela.

Nastavenie časového limitu aktivovania režimu spánku

1. Na úvodnej obrazovke sa dotknite ikony  (**Nastavenie**).
2. Dotknite sa ikony **Predvoľby** .
3. Prejdite jednotlivé možnosti a potom sa dotknite položky **Režim spánku**.
4. Dotknite sa položky **Po 5 minútach**, **Po 10 minútach** alebo **Po 15 minútach**.

Automatické vypnutie

Funkcia Automatické vypínanie je v predvolenom nastavení pri zapnutí tlačiarny automaticky povolená. Keď je funkcia Automatické vypínanie povolená, tlačiareň sa po dvoch hodinách nečinnosti automaticky vypne, aby sa znížila spotreba energie. **Funkciou Automatické vypínanie sa tlačiareň úplne vypne, a tak na jej opätovné zapnutie musíte použiť tlačidlo Zapnúť**. Aj keď je funkcia Automatické vypínanie zakázaná, tlačiareň sa po piatich minútach nečinnosti prepne do režimu spánku s cieľom znížiť spotrebu elektrickej energie.

Nastavenie funkcie Automatické vypínanie môžete zmeniť na ovládacom paneli.

Zmena nastavenia funkcie Automatické vypínanie

1. Na obrazovke Úvod na displeji tlačiarny vyberte položku **Predvoľby**.



POZNÁMKA: Ak sa nezobrazuje obrazovka Úvod, stlačte tlačidlo **Úvod**.

2. V ponuke **Predvoľby** vyberte položku **Automatické vypínanie**.
3. V ponuke **Automatické vypínanie** vyberte položku **Zapnúť** alebo **Vypnúť** a potom stlačením tlačidla **OK** potvrdíte nastavenie.

Po zmene tlačiareň toto nastavenie zachová.

3 Tlač

Väčšinu nastavení tlače automaticky zabezpečuje softvérová aplikácia. Nastavenie meňte manuálne iba v prípade potreby zmeny kvality tlače, pri tlači na špecifické druhy papierov alebo pri používaní špeciálnych funkcií.

Táto časť obsahuje nasledujúce témy:

- [Tlač fotografií](#)
- [Tlač dokumentov](#)
- [Tlač na obe strany \(duplexná tlač\)](#)
- [Tlač pomocou služby AirPrint](#)
- [Tipy na úspešnú tlač](#)



Tlač fotografií

Skontrolujte, či je fotografický papier vo fotografickom zásobníku vložený správne.

Tlač fotografií z pamäťového zariadenia

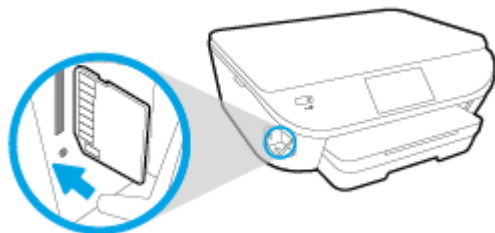
1. Vložte pamäťové zariadenie do príslušnej zásuvky.



2. Na displeji tlačiarne vyberte fotografiu, ktorú chcete vytlačiť, a dotknite sa položky **Pokračovať**.
3. Zadajte počet fotografií na tlač.
4. Dotykom ikony  (**Upraviť**) zmeníte jas vybranej fotografie, príp. ju orežte či otočte, alebo dotykom ikony  (**Nastavenie tlače**) použijete funkcie, ako sú **Korekcia efektu červených očí** alebo **Fotokorekcia**.
5. Dotykom položky **Pokračovať** zobrazte ukážku vybratej fotografie.
6. Dotykom položky **Tlačiť** spustíte tlač.

Tlač fotografie zo softvéru tlačiarne

1. V softvéri vyberte položku **Tlačiť**.
2. Skontrolujte, či ste vybrali svoju tlačiareň.
3. Kliknite na tlačidlo, ktoré otvorí dialógové okno **Vlastnosti**.

V závislosti od softvérovej aplikácie môže byť toto tlačidlo označené ako **Vlastnosti**, **Možnosti**, **Nastavenie tlačiarne**, **Vlastnosti tlačiarne**, **Tlačiareň** alebo **Predvoľby**.

4. Vyberte príslušné možnosti.
 - Na karte **Rozloženie** vyberte orientáciu **Na výšku** alebo **Na šírku**.
 - Na karte **Papier a kvalita** vyberte v rozbaľovacom zozname **Médiá** v časti **Výber zásobníka** príslušný druh papiera a potom v časti **Nastavenia kvality** vyberte príslušnú kvalitu tlače.
 - Kliknite na tlačidlo **Rozšírené** a vyberte príslušnú veľkosť papiera z rozbaľovacej ponuky **Veľkosť papiera**.
5. Kliknutím na tlačidlo **OK** sa vrátite do dialógového okna **Vlastnosti**.
6. Kliknite na tlačidlo **OK** a potom na tlačidlo **Tlačiť** alebo **OK** v dialógovom okne **Tlač**.



POZNÁMKA: Po dokončení tlače vyberte z fotografického zásobníka nepoužitý fotografický papier. Fotografický papier odložte, aby sa nezačal krútiť, čo môže znížiť kvalitu výtlačkov.

Tlač fotografie z počítača (OS X)

1. Vložte papier do zásobníka. Ďalšie informácie nájdete v časti [Vkladanie médií na strane 12](#).
2. V ponuke **File** (Súbor) softvéru vyberte položku **Print** (Tlačiť).
3. Skontrolujte, či je vybratá vaša tlačiareň.
4. Nastavte možnosti tlače.

Ak sa nezobrazia možnosti v dialógovom okne Print (Tlač), kliknite na položku **Show Details** (Zobraziť podrobnosti).



POZNÁMKA: Pre tlačiareň s pripojením USB sú k dispozícii nasledujúce možnosti. Umiestnenie možností sa môže líšiť v závislosti od aplikácie.

- a. Vyberte príslušnú veľkosť papiera v kontextovej ponuke **Paper Size** (Veľkosť papiera).



POZNÁMKA: Ak zmeníte položku **Veľkosť papiera**, ubezpečte sa, že ste vložili správny papier a na ovládacom paneli tlačiarne nastavili príslušnú veľkosť papiera.

- b. Vyberte položku **Orientation** (Orientácia).
 - c. V kontextovej ponuke vyberte položku **Paper Type/Quality** (Typ a kvalita papiera) a potom vyberte tieto nastavenia:
 - **paper Type** (Typ papiera): príslušný typ fotonapiera
 - **Quality** (Kvalita): **Best** (Najlepšia) alebo **Maximum dpi** (Maximálne rozlíšenie dpi)
 - Kliknite na **Color Options (Možnosti farieb)** prístupový trojuholník a vyberte príslušnú možnosť v položke **Photo Fix** (Fotokorekcia).
 - **Off** (Vypnuté): na obrázku sa nevykonajú žiadne zmeny.
 - **Basic** (Základné): automaticky zaostruje obrázok, pričom ostrosť obrázka sa upraví iba mierne.
5. Vyberte ďalšie požadované nastavenia a potom kliknite na položku **Print** (Tlačiť).

Zistite, ako tlačiť fotografie na fotonapier HP. [Kliknutím sem prejdete online a získate ďalšie informácie](#).

Tlač dokumentov

Skontrolujte, či je v zásobníku papiera vložený papier.

Tlač dokumentu

1. V softvéri vyberte položku **Tlačiť**.
2. Skontrolujte, či ste vybrali svoju tlačiareň.
3. Kliknite na tlačidlo, ktoré otvorí dialógové okno **Vlastnosti**.

V závislosti od softvérovej aplikácie môže byť toto tlačidlo označené ako **Vlastnosti**, **Možnosti**, **Nastavenie tlačiarnie**, **Vlastnosti tlačiarnie**, **Tlačiareň** alebo **Predvoľby**.

4. Vyberte príslušné možnosti.
 - Na karte **Rozloženie** vyberte orientáciu **Na výšku** alebo **Na šírku**.
 - Na karte **Papier a kvalita** vyberte v rozbaľovacom zozname **Médiá** v časti **Výber zásobníka** príslušný druh papiera a potom v časti **Nastavenia kvality** vyberte príslušnú kvalitu tlače.
 - Kliknite na tlačidlo **Rozšírené** a vyberte príslušnú veľkosť papiera z rozbaľovacej ponuky **Veľkosť papiera**.
5. Dialógové okno **Vlastnosti** zatvorte kliknutím na tlačidlo **OK**.
6. Tlač spustíte kliknutím na tlačidlo **Tlačiť** alebo **OK**.

Tlač dokumentov (OS X)

1. Vložte papier do zásobníka. Ďalšie informácie nájdete v časti [Vkladanie médií na strane 12](#).
2. V ponuke **File** (Súbor) softvéru vyberte položku **Print** (Tlačiť).
3. Skontrolujte, či je vybratá vaša tlačiareň.
4. Špecifikujte vlastnosti strany.

Ak sa nezobrazia možnosti v dialógovom okne Print (Tlač), kliknite na položku **Show Details** (Zobraziť podrobnosti).



POZNÁMKA: Pre tlačiareň s pripojením USB sú k dispozícii nasledujúce možnosti. Umiestnenie možností sa môže líšiť v závislosti od aplikácie.

- Zvoľte veľkosť papiera.
-
-  **POZNÁMKA:** Ak zmeníte položku **Paper Size** (Veľkosť papiera), ubezpečte sa, že ste vložili správny papier a na ovládacom paneli tlačiarnie nastavili príslušnú veľkosť papiera.
- Vyberte orientáciu.
 - Zadajte percento zväčšenia.
5. Kliknite na tlačidlo **Print** (Tlačiť).



POZNÁMKA: Ak tlačené dokumenty nie sú zarovnané v rámci okrajov papiera, skontrolujte, či ste správne vybrali jazyk a región. Na displeji tlačiarne vyberte položku **Nastavenia** a potom vyberte položku **Predvoľby**. Vyberte jazyk a potom región z uvedených možností. Správne nastavenia jazyka a krajiny/regiónu zaručia, že tlačiareň bude používať vhodné predvolené nastavenia veľkosti papiera.

Tlač na obe strany (duplexná tlač)

Obojstranná tlač

Pomocou mechanizmu na automatickú obojstrannú tlač (duplexor) možno automaticky tlačiť na obe strany hárka papiera.

1. V softvéri vyberte položku **Tlačiť**.
2. Skontrolujte, či je vybraná tlačiareň.
3. Kliknite na tlačidlo, ktoré otvorí dialógové okno **Properties** (Vlastnosti).

V závislosti od softvérovej aplikácie sa toto tlačidlo môže nazývať **Vlastnosti**, **Možnosti**, **Inštalácia tlačiarnie**, **Vlastnosti tlačiarnie**, **Tlačiareň**, alebo **Predvolby**.

4. Vyberte príslušné možnosti.
 - Na karte **Rozloženie** vyberte orientáciu **Na výšku** alebo **Na šírku** a vyberte položku **Otočiť po dĺžke** alebo položku **Otočiť po šírke** z rozbaľovacieho zoznamu **Obojstranná tlač**.
 - Na karte **Papier a kvalita** vyberte v rozbaľovacom zozname **Médiá** v časti **Výber zásobníka** príslušný druh papiera a potom v časti **Nastavenia kvality** vyberte príslušnú kvalitu tlače.
 - Kliknite na tlačidlo **Rozšírené** v časti **Papier a výstup** a z rozbaľovacieho zoznamu **Veľkosť papiera** vyberte príslušnú veľkosť papiera.



POZNÁMKA: Ak zmeníte položku **Veľkosť papiera**, ubezpečte sa, že ste vložili správny papier a na ovládacom paneli tlačiarnie nastavili príslušnú veľkosť papiera.

5. Kliknutím na tlačidlo **OK** spustíte tlač.



POZNÁMKA: Po vytlačení jednej strany dokumentu počkajte, kým tlačiareň automaticky opätovne nevloží papier na tlač druhej strany. Nie je potrebné vykonať žiadne kroky.

Obojstranná tlač (OS X)

1. V ponuke **File** (Súbor) softvéru vyberte položku **Print** (Tlačiť).
2. V dialógovom okne **Print** (Tlač) vyberte z kontextovej ponuky položku **Layout** (Rozloženie).
3. Vyberte požadovaný typ väzby pre obojstranne vytlačené strany a potom kliknite na položku **Print** (Tlačiť).

Tlač pomocou služby AirPrint

Tlač prostredníctvom služby AirPrint od spoločnosti Apple podporujú operačné systémy iOS 4.2 a Mac OS X 10.7 alebo novšie. Pomocou služby AirPrint môžete bezdrôtovo tlačiť prostredníctvom tlačiarne zo zariadení iPad (iOS 4.2), iPhone (3GS alebo novšie) alebo iPod touch (tretia generácia alebo novšia) v nasledujúcich mobilných aplikáciách:

- Pošta
- Fotografie
- Safari
- Podporované aplikácie tretej strany, napríklad Evernote

Skôr než budete používať službu AirPrint, skontrolujte nasledujúce body:

- Tlačiareň a zariadenie od spoločnosti Apple musia byť pripojené k rovnakej sieti ako zariadenie s povolenou službou AirPrint. Ďalšie informácie o používaní služby AirPrint a o produktoch HP kompatibilných so službou AirPrint nájdete na adrese www.hp.com/go/mobileprinting.
- Vložte papier, ktorý sa zhoduje s nastaveniami papiera v tlačiarni.

Tlačiť použitím maximálneho rozlíšenia

Režim maximálneho rozlíšenia v bodoch na palec (dpi) slúži na tlač ostrých fotografií s vysokou kvalitou na fotografický papier.

Tlač v režime maximálneho rozlíšenia trvá dlhšie ako tlač s iným nastavením a vyžaduje viac voľného miesta na disku.

Tlač v režime Maximálne rozlíšenie

1. V softvéri vyberte položku **Tlačiť**.
2. Skontrolujte, či ste vybrali svoju tlačiareň.
3. Kliknite na tlačidlo, ktoré otvorí dialógové okno **Vlastnosti**.
V závislosti od softvérovej aplikácie môže byť toto tlačidlo označené ako **Vlastnosti**, **Možnosti**, **Nastavenie tlačiarny**, **Vlastnosti tlačiarny**, **Tlačiareň** alebo **Predvoľby**.
4. Kliknite na kartu **Papier a kvalita**.
5. V rozbaľovacom zozname **Média** vyberte vhodný druh papiera a kvalitu tlače.
6. Kliknite na tlačidlo **Spresniť**.
7. V časti **Funkcie tlačiarny** vyberte položku **Áno** v rozbaľovacom zozname **Tlač s maximálnym rozlíšením v DPI**.
8. V rozbaľovacom zozname **Veľkosť papiera** vyberte príslušnú veľkosť papiera.
9. Kliknutím na tlačidlo **OK** zatvorte rozšírené možnosti.
10. Potvrďte nastavenie položky **Orientácia** na karte **Rozloženie** a potom kliknutím na tlačidlo **OK** spustíte tlač.

Tlač s maximálnym rozlíšením dpi (OS X)

1. V ponuke **File** (Súbor) softvéru vyberte položku **Print** (Tlačiť).
2. Skontrolujte, či je vybratá vaša tlačiareň.
3. Nastavte možnosti tlače.

Ak sa nezobrazia možnosti v dialógovom okne Print (Tlač), kliknite na položku **Show Details** (Zobraziť podrobnosti).

 **POZNÁMKA:** Pre tlačiareň s pripojením USB sú k dispozícii nasledujúce možnosti. Umiestnenie možností sa môže líšiť v závislosti od aplikácie.

- a. Vyberte príslušnú veľkosť papiera v kontextovej ponuke **Paper Size** (Veľkosť papiera).

 **POZNÁMKA:** Ak zmeníte položku **Veľkosť papiera**, ubezpečte sa, že ste vložili správny papier a na ovládacom paneli tlačiarny nastavili príslušnú veľkosť papiera.

- b. V kontextovej ponuke vyberte položku **Paper Type/Quality** (Typ a kvalita papiera) a potom vyberte tieto nastavenia:

- **Paper Type** (Typ papiera): Príslušný typ papiera
 - **Quality** (Kvalita): **Maximálne rozlíšenie v dpi**
4. Vyberte ďalšie požadované nastavenia tlače a potom kliknite na tlačidlo **Print** (Tlačiť).

Tipy na úspešnú tlač

Na úspešnú tlač používajte nasledujúce tipy.

Tipy na tlač z počítača

Ďalšie informácie o tlači dokumentov, fotografií alebo obálok z počítača získate prostredníctvom nasledujúcich prepojení na pokyny špecifické pre príslušné operačné systémy.

- Získajte informácie o tlači fotografií uložených v počítači. [Kliknutím sem prejdete online a získate ďalšie informácie.](#)
- Získajte informácie o tlači obálok z počítača. [Kliknutím sem prejdete online a získate ďalšie informácie.](#)

Tipy na atrament a papier

- Používajte originálne kazety HP. Originálne kazety HP sa vyrábajú a testujú s tlačiarňami HP, čo umožňuje opakovane dosahovať výborné výsledky.
- Skontrolujte, či atramentové kazety obsahujú dostatok atramentu. Ak chcete zobrazíť odhadované hladiny atramentu, na úvodnej obrazovke sa dotknite ikony  (**Atrament**).

Ak chcete získať ďalšie tipy na prácu s kazetami, informácie nájdete v časti [Tipy na prácu s kazetami na strane 60](#).

- Vložte stoh papiera, nie iba jeden hárok. Použite čistý a rovný papier rovnakej veľkosti. Skontrolujte, či je naraz vložený iba jeden typ papiera.
- Prispôbte vodiace lišty šírky papiera v zásobníku papiera tak, aby sa tesne dotýkali celého stohu papiera. Skontrolujte, či vodiace lišty šírky papiera nezohýbajú papier v zásobníku papiera.
- Nastavte kvalitu tlače a veľkosť papiera na základe typu a veľkosti papiera vloženého v zásobníku papiera.

Tipy na nastavenie tlačiarne

- Na karte **Papier a kvalita** vyberte v rozbaľovacom zozname **Médiá** v časti **Výber zásobníka** príslušný druh papiera a potom v časti **Nastavenia kvality** vyberte príslušnú kvalitu tlače.
- V rozbaľovacom zozname **Veľkosť papiera** vyberte príslušnú veľkosť papiera v dialógovom okne **Rozšírené možnosti**. Otvorte ponuku **Rozšírené možnosti** kliknutím na tlačidlo **Rozšírené** na karte **Rozloženie** alebo **Papier a kvalita**.
- Ak chcete zmeniť predvolené nastavenia tlače, kliknite na tlačidlo **Tlač a skenovanie** a potom v softvéri tlačiarne kliknite na položku **Nastaviť predvoľby**.

V závislosti od operačného systému vykonajte jeden z nasledujúcich postupov na otvorenie softvéru tlačiarne:

- **Windows 8.1:** v ľavom dolnom rohu domovskej obrazovky kliknite na šípku nadol a vyberte názov tlačiarne.
- **Windows 8:** na **úvodnej obrazovke** kliknite pravým tlačidlom na prázdnu oblasť obrazovky, na paneli aplikácií kliknite na položku **Všetky aplikácie** a potom kliknite na ikonu s názvom tlačiarne.
- **Windows 7, Windows Vista a Windows XP:** na pracovnej ploche počítača kliknite na ponuku **Štart**, vyberte položku **Všetky programy**, kliknite na položku **HP**, na položku **HP DeskJet Ink Advantage 5640 series** a potom na položku **HP DeskJet Ink Advantage 5640 series**.
- Ak chcete tlačiť čiernobiely dokument použitím iba čierneho atramentu, kliknite na tlačidlo **Rozšírené**. V rozbaľovacej ponuke **Tlač v odtieňoch sivej** vyberte položku **Iba čierny atrament** a potom kliknite na tlačidlo **OK**.

Tipy na nastavenie tlačiarne

- V dialógovom okne Print (Tlač) vyberte v rozbaľovacej ponuke **Paper Size** (Veľkosť papiera) veľkosť papiera vloženého do tlačiarne.
- V dialógovom okne Print (Tlač) vyberte kontextovú ponuku **Paper/Quality** (Papier a kvalita) a vyberte príslušný typ a kvalitu papiera.
- Ak chcete vytlačiť čiernobiely dokument použitím iba čierneho atramentu, vyberte kontextovú ponuku **Paper Type/Quality** (Typ a kvalita papiera) a z kontextovej ponuky Color (Farba) vyberte položku **Grayscale** (Odtiene sivej).

Poznámky

- Originálne atramentové kazety HP sa vyrábajú a testujú s tlačiarňami a papiermi HP, čo umožňuje opakované a ľahko dosahovať výborné výsledky.



POZNÁMKA: Spoločnosť HP neručí za kvalitu ani spoľahlivosť iného spotrebného materiálu ako značky HP. Na servis zariadenia z dôvodu použitia neoriginálneho spotrebného materiálu sa nevzťahuje záruka.

Ak ste presvedčení, že ste kúpili originálne atramentové kazety HP, navštívte nasledujúcu stránku:

www.hp.com/go/anticounterfeit

- Upozornenia na úroveň atramentu a svetelné indikátory poskytujú iba odhadované hodnoty na účely plánovania.



POZNÁMKA: Ak sa zobrazí hlásenie upozorňujúce na nízku úroveň atramentu, zvážte zakúpenie náhradnej kazety, aby sa zabránilo možným oneskoreniam pri tlači. Kazety nemusíte vymieňať dovtedy, kým kvalita tlače nebude neprijateľná.

- Nastavenia softvéru vybrané v ovládači tlače platia iba pre tlač, nepoužívajú sa pre kopírovanie ani skenovanie.
- Dokument môžete vytlačiť na obe strany papiera.

4 Používanie webových služieb

- [Čo sú webové služby?](#)
- [Nastavenie webových služieb](#)
- [Tlač pomocou služby HP ePrint](#)
- [Používanie služby Tlačiteľný obsah HP](#)
- [Používanie webovej lokality HP Connected](#)
- [Odstránenie webových služieb](#)
- [Tipy na používanie webových služieb](#)

Čo sú webové služby?

ePrint

- **ePrint** je bezplatná služba poskytovaná spoločnosťou HP, ktorá umožňuje kedykoľvek a z ľubovoľného miesta tlačiť dokumenty prostredníctvom tlačiarne s podporou služby HP ePrint. Keď v tlačiarňi povolíte webové služby, tlačiť možno jednoduchým odoslaním e-mailu na e-mailovú adresu priradenú tlačiarňi. Nie sú potrebné žiadne špeciálne ovládače ani softvér. Ak môžete odoslať e-mail, pomocou služby **ePrint** môžete tlačiť odkiaľkoľvek.

Po zaregistrovaní konta na lokalite HP Connected (www.hpconnected.com) sa môžete prihlásiť a zobraziť stav úloh v službe **ePrint** , spravovať front tlačiarne v službe **ePrint** , riadiť, ktorí používatelia môžu pri tlači používať e-mailovú adresu tlačiarne v službe **ePrint** , ako aj získať pomoc zo služby **ePrint** .

Tlačiteľný obsah HP

- Tlačiteľný obsah HP umožňuje ľahko vyhľadať a vytlačiť vopred naformátovaný webový obsah priamo z tlačiarne. Svoje dokumenty môžete tiež oskenovať a v digitálnej podobe ukladať na web.

Tlačiteľný obsah HP poskytuje bohatý obsah – od darčekových kupónov po obsah zameraný na rodinné aktivity, správy, cestovanie, šport, varenie, fotografovanie a mnoho ďalších zaujímavostí. Môžete si pomocou nich dokonca zobraziť a vytlačiť fotografie online z obľúbených stránok o fotografovaní.

Niektoré položky z tlačiteľného obsahu HP umožňujú tiež plánovanie doručovania obsahu príslušnej aplikácie do vašej tlačiarne.

Vopred naformátovaný obsah je navrhnutý špeciálne pre vašu tlačiareň. To znamená, že sa nebudú zobrazovať odseknuté slová ani obrázky a žiadne nadbytočné stránky obsahujúce len jeden riadok textu. Niektoré tlačiarne ponúkajú možnosť zvoliť si na obrazovke s ukážkou pred tlačou nastavenia papiera a kvality tlače.

Nastavenie webových služieb

Pred nastavením webových služieb sa uistite, že je tlačiareň pripojená na internet pomocou bezdrôtového pripojenia.

Na nastavenie webových služieb použite jeden z nasledujúcich spôsobov.

Nastavenie webových služieb pomocou ovládacieho panela tlačiarne

1. Na displeji ovládacieho panela tlačiarne sa dotknite položky **Nastavenie**.
2. Dotknite sa ikony **Nastavenie webových služieb**.
3. Dotykom položky **Prijat'** prijmete podmienky používania webových služieb a zapnete webové služby.
4. Ak chcete povoliť, aby tlačiareň automaticky vyhľadávala a inštalovala aktualizácie produktu, na obrazovke **Automatická aktualizácia** sa dotknite položky **Áno**.

 **POZNÁMKA:** Ak je k dispozícii aktualizácia tlačiarne, tlačiareň prevezme a nainštaluje aktualizáciu a potom sa reštartuje. Ak chcete nastaviť službu **ePrint**, musíte zopakovať postup od kroku 1 podľa pokynov.

 **POZNÁMKA:** Ak sa zobrazí výzva na zadanie nastavení servera proxy a vaša sieť používa nastavenia servera proxy, postupujte podľa pokynov na obrazovke a nastavte server proxy. Ak nemáte podrobnosti o serveri proxy, obráťte sa na správcu siete alebo osobu, ktorá nastavila sieť.

5. Po pripojení na server tlačiareň vytlačí informačnú stranu. Podľa pokynov na informačnej strane dokončíte nastavenie.

Nastavenie webových služieb pomocou vstavaného webového servera

1. Otvorte server EWS. Ďalšie informácie nájdete v časti [Otvorenie vstavaného webového servera na strane 69](#).
2. Kliknite na kartu **Webové služby**.
3. V časti **Webové služby – nastavenia** kliknite na položku **Nastavenie**, potom kliknite na položku **Pokračovať** a podľa pokynov na obrazovke prijmite podmienky používania služby.
4. Ak sa zobrazí výzva, povoľte tlačiarni vyhľadávať a inštalovať aktualizácie tlačiarne.

 **POZNÁMKA:** Ak je k dispozícii aktualizácia tlačiarne, tlačiareň prevezme a nainštaluje aktualizáciu a potom sa reštartuje. Ak chcete nastaviť službu **ePrint**, zopakujte postup od kroku 1 podľa pokynov.

 **POZNÁMKA:** Ak sa zobrazí výzva na zadanie nastavení servera proxy a vaša sieť používa nastavenia servera proxy, postupujte podľa pokynov na obrazovke a nastavte server proxy. Ak nemáte podrobnosti o serveri proxy, obráťte sa na správcu siete alebo osobu, ktorá nastavila sieť.

5. Po pripojení na server tlačiareň vytlačí informačnú stranu. Podľa pokynov na informačnej strane dokončíte nastavenie.

Nastavenie webových služieb pomocou softvéru tlačiarne HP (Windows)

1. Otvorte softvér tlačiarne HP. Ďalšie informácie nájdete v časti [Otvorenie softvéru tlačiarne HP \(Windows\) na strane 17](#).
2. V zobrazenom okne dvakrát kliknite na položku **Tlač a skenovanie** a potom v časti Tlač vyberte položku **Pripojiť tlačiareň na web**. Otvorí sa úvodná stránka tlačiarne (vstavaný webový server).

3. Kliknite na kartu **Webové služby** .
4. V časti **Webové služby – nastavenia** kliknite na položku **Nastavenie** , potom kliknite na položku **Pokračovať** a podľa pokynov na obrazovke prijmite podmienky používania služby.
5. Ak sa zobrazí výzva, povoľte tlačiarni vyhľadávať a inštalovať aktualizácie tlačiarnie.

 **POZNÁMKA:** Ak je k dispozícii aktualizácia tlačiarnie, tlačiareň prevezme a nainštaluje aktualizáciu a potom sa reštartuje. Ak chcete nastaviť službu **ePrint** , musíte zopakovať postup od kroku 1 podľa pokynov.

 **POZNÁMKA:** Ak sa zobrazí výzva na zadanie nastavení servera proxy a vaša sieť používa nastavenia servera proxy, postupujte podľa pokynov na obrazovke a nastavte server proxy. Ak nemáte príslušné podrobnosti, obráťte sa na správcu siete alebo osobu, ktorá nastavila sieť.

6. Po pripojení na server tlačiareň vytlačí informačnú stranu. Podľa pokynov na informačnej strane dokončíte nastavenie.

Tlač pomocou služby HP ePrint

HP ePrint je bezplatná služba od spoločnosti HP, ktorá umožňuje tlačiť dokumenty na tlačiarni s podporou služby HP ePrint z ľubovoľného miesta, kam možno poslať e-mail. Po povolení webových služieb stačí len odoslať požadované dokumenty a fotografie na e-mailovú adresu priradenú vašej tlačiarni. Nie sú potrebné žiadne dodatočné ovládače ani softvér.

- Vaša tlačiareň musí mať bezdrôtové sieťové pripojenie na Internet. Službu HP ePrint nebudete môcť použiť prostredníctvom pripojenia USB k počítaču.
- Prílohy sa môžu vytlačiť inak, než vyzerajú v softvérovom programe, ktorý ich vytvoril, v závislosti od originálnych písiem a použitých možností rozloženia.
- So službou HP ePrint sa poskytujú bezplatné aktualizácie produktu. Niektoré funkcie môžu vyžadovať nainštalovanie určitých aktualizácií.

Po zaregistrovaní konta na lokalite HP Connected (www.hpconnected.com) sa môžete prihlásiť a zobrazovať stav úloh v službe ePrint, spravovať front tlačiarnie v službe ePrint, riadiť, ktorí používatelia môžu pri tlači používať e-mailovú adresu tlačiarnie v službe ePrint, ako aj získať pomoc v službe ePrint.

Skôr než začnete používať službu ePrint, skontrolujte tieto okolnosti:

- Tlačiareň je pripojená k aktívnej sieti s prístupom na internet.
- Webové služby sú zapnuté. V opačnom prípade sa zobrazí výzva na ich zapnutie.

Postup vytlačenia dokumentu v službe ePrint odkiaľkoľvek

1. Povoľte webové služby.
 - a. Na domovskej obrazovke sa dotknite ikony  (**ePrint**).
 - b. Vyjadrite súhlas s podmienkami používania a potom podľa pokynov na obrazovke povoľte webové služby.
 - c. Vytlačte stránku s informáciami v službe ePrint a potom podľa pokynov na stránke zaregistrujte konto v službe ePrint.
2. Vyhľadajte vašu e-mailovú adresu pre službu ePrint.
 - a. Dotknite sa ikony **ePrint** na úvodnej obrazovke. Na displeji tlačiarnie sa zobrazí ponuka **Nastavenia webových služieb**.
 - b. E-mailová adresa tlačiarnie sa zobrazuje v ponuke **Nastavenia webových služieb**.
3. Odošlite svoj dokument e-mailom do tlačiarnie na tlač.
 - a. Vytvorte nový e-mail a priložte dokument na tlač.
 - b. E-mail odošlite na e-mailovú adresu tlačiarnie.

Tlačiareň vytlačí priložený dokument.

 **POZNÁMKA:** Server služby **ePrint** neakceptuje e-mailové tlačové úlohy v prípade, že sa v poliach Komu a Kópia nachádza viacero e-mailových adries. E-mailovú adresu tlačiarnie v službe HP ePrint zadajte len do poľa Komu. Do ostatných polí nezadáajte ďalšie e-mailové adresy.

 **POZNÁMKA:** E-mail sa vytlačí hneď po jeho prijatí. Tak ako u každého iného e-mailu, ani v tomto prípade neexistuje žiadna záruka, kedy a či vôbec bude prijatý. Stav tlače môžete skontrolovať na lokalite HP Connected (www.hpconnected.com).

 **POZNÁMKA:** Dokumenty vytlačené pomocou funkcie **ePrint** sa môžu líšiť od originálu. Štýl, formátovanie a zalamovanie textu sa môžu líšiť od originálneho dokumentu. Pre dokumenty, ktoré je potrebné vytlačiť s vyššou kvalitou (ako napríklad právne dokumenty), odporúčame tlačiť zo softvérovej aplikácie v počítači, kde budete mať lepšiu kontrolu nad vzhľadom výtlačku.

 [Kliknutím sem prejdete online a získate ďalšie informácie.](#)

Používanie služby Tlačiteľný obsah HP

Tlačte stránky z webu bez použitia počítača, a to prostredníctvom nastavenia služby Tlačiteľný obsah HP, bezplatnej služby od spoločnosti HP. Môžete tlačiť predlohy na maľovanie, kalendáre, skladačky, recepty, mapy a rôzne ďalšie položky v závislosti od aplikácií dostupných vo vašej krajine/regióne.

Ďalšie informácie a konkrétne ustanovenia a podmienky získate na webovej lokalite HP Connected:
www.hpconnected.com.



Používanie webovej lokality HP Connected

Pomocou bezplatnej webovej lokality HP Connected spoločnosti HP nastavte zvýšené zabezpečenie služby HP ePrint a zadajte e-mailové adresy, z ktorých možno odosielať e-maily do vašej tlačiarne. Môžete tiež získať aktualizácie produktov, ďalšie aplikácie aj iné bezplatné služby.

Ďalšie informácie a konkrétne ustanovenia a podmienky získate na webovej lokalite HP Connected: www.hpconnected.com.

Odstránenie webových služieb

Odstránenie webových služieb

1. Na displeji ovládacieho panela tlačiarne sa dotknite položky  (**ePrint**) a potom sa dotknite položky  (**Nastavenie webových služieb**).
2. Dotknite sa položky **Odstrániť webové služby**.

Tipy na používanie webových služieb

Na tlač aplikácií a používanie služby HP ePrint používajte nasledujúce tipy.

Tipy na tlač aplikácií a používanie služby HP ePrint

- Získajte informácie o zdieľaní fotografií online a objednávaní výtlačkov. [Kliknutím sem prejdete online a získate ďalšie informácie.](#)
- Získajte informácie o aplikáciách na tlač receptov, kupónov a iného obsahu z webu jednoducho a rýchlo. [Kliknutím sem prejdete online a získate ďalšie informácie.](#)



5 Kopírovanie a skenovanie

- [Kopírovanie dokumentov](#)
- [Skenovanie](#)
- [Tipy na úspešné kopírovanie a skenovanie](#)

Kopírovanie dokumentov

Ponuka **Kopírovať** na displeji tlačiarne umožňuje jednoducho vybrať počet kópií a farebné alebo čiernebiele kopírovanie na obyčajný papier. Taktiež možno jednoducho získať prístup k rozšíreným nastaveniam, ako sú napríklad zmena typu a veľkosti papiera, prispôsobenie tmavosti kópie a zmena veľkosti kópie.

Vytvorenie jednostrannej kópie

1. Položte originál do pravého predného rohu sklenenej podložky skenera potlačenou stranou nadol.
2. Zadajte počet kópií aj nastavenia.
 - Na úvodnej obrazovke sa dotknite položky **Kopírovanie**. Rýchlym pohybom nastavte požadovaný počet kópií.
 - Ak je pre možnosť **Obojstranne** vybraná hodnota **1 : 2**, dotykem vyberte hodnotu **1 : 1**.
 - Dotykem ikony  (**Nastavenie**) zadajte veľkosť a druh papiera, kvalitu alebo iné nastavenia.
 - Dotykem ikony  (**Späť**) sa vrátite na obrazovku Kopírovanie.
3. Dotykem položky **Čiernobielo** alebo **Farebne** spustíte tlačovú úlohu.

Vytvorenie obojstrannej kópie

1. Položte originál do pravého predného rohu sklenenej podložky skenera potlačenou stranou nadol.
2. Zadajte počet kópií aj nastavenia.
 - Na úvodnej obrazovke sa dotknite položky **Kopírovanie**. Rýchlym pohybom nastavte požadovaný počet kópií.
 - Ak je pre možnosť **Obojstranne** vybraná hodnota **1 : 1**, dotykem vyberte hodnotu **1 : 2**.
 - Dotknite sa ikony , presúvajte sa cez možnosti a potom dotykem položky **Zmeniť veľkosť** skontrolujte, či je vybraná možnosť **Skutočná**.



POZNÁMKA: Funkcia obojstrannej tlače nefunguje v prípade výberu možnosti **Prispôbiť strane**.

- Na obrazovke **Nastavenia** špecifikujte veľkosť a druh papiera, kvalitu či iné nastavenia.
 - Dotykem ikony  (**Späť**) sa vrátite na obrazovku Kopírovanie.
3. Dotykem položky **Čiernobielo** alebo **Farebne** spustíte tlačovú úlohu.
 4. Po zobrazení výzvy vložte druhý originál a dotknite sa položky **OK**.

Skenovanie

Môžete skenovať dokumenty, fotografie a iné druhy papiera a odosielať ich do rôznych cieľových umiestnení, napríklad do počítača alebo prijemcovi e-mailu.

Pri skenovaní dokumentov pomocou softvéru tlačiarne HP môžete skenovať vo formáte, ktorý možno vyhľadávať a upravovať.



POZNÁMKA: Niektoré funkcie skenovania sú k dispozícii iba po nainštalovaní softvéru tlačiarne HP.

- [Skenovanie do počítača](#)
- [Skenovanie na pamäťové zariadenie](#)
- [Skenovať do e-mailu](#)
- [Skenovanie použitím funkcie webového skenovania](#)
- [Zmena nastavení skenovania \(Windows\)](#)
- [Vytvorenie novej skratky skenovania \(Windows\)](#)

Skenovanie do počítača

Pred skenovaním do počítača sa ubezpečte, že ste si už nainštalovali odporúčaný softvér tlačiarne HP. Tlačiareň musí byť prepojená s počítačom a obe zariadenia musia byť zapnuté.

V počítačoch so systémom Windows musí byť softvér tlačiarne HP pred skenovaním spustený.

Povolenie funkcie skenovania do počítača (Windows)

Funkcia skenovania do počítača je predvolene povolená od výrobcu. Ak sa funkcia zakázala a chcete ju opäť povoliť, postupujte podľa týchto pokynov.

1. Otvorte softvér tlačiarne HP.
2. Prejdite do časti **Skenovanie**.
3. Vyberte položku **Správa skenovania do počítača**.
4. Kliknite na položku **Povoliť**.

Povolenie funkcie skenovania do počítača (OS X)

Funkcia skenovania do počítača je predvolene povolená od výrobcu. Ak sa funkcia zakázala a chcete ju opäť povoliť, postupujte podľa týchto pokynov.

1. Otvorte pomôcku HP Utility.
2. V časti **Nastavenia skenovania** kliknite na položku **Skenovať do počítača**.
3. Ubezpečte sa, že je vybratá položka **Povoliť skenovanie do počítača**.

Skenovanie originálu z ovládacieho panela tlačiarne

1. Položte originál do pravého predného rohu sklenenej podložky skenera potlačenou stranou nadol.
2. Dotknite sa položky **Skenovanie** a potom vyberte položku **Počítač**.

3. Dotknite sa počítača, do ktorého chcete skenovať.
4. Vyberte požadovaný typ skratky skenovania.
5. Dotknite sa položky **Skenovať**.

Skenovanie originálu zo softvéru tlačiarne HP (Windows)

1. Položte originál do pravého predného rohu sklenenej podložky skenera potlačenou stranou nadol.
2. Kliknite na kartu **Tlač a skenovanie**.
3. V oblasti **Skenovanie** kliknite na položku **Skenovať dokument alebo fotografiu**.
4. V kontextovej ponuke vyberte požadovaný typ skenovania a potom kliknite na položku **Skenovať**.



POZNÁMKA: Ak vyberiete položku **Zobraziť ukážku skenovania**, oskenovaný obrázok môžete upraviť na obrazovke s ukážkou.

5. Ak chcete ponechať aplikáciu otvorenú na ďalšie skenovanie, vyberte položku **Uložiť**. Výberom položky **Hotovo** aplikáciu ukončíte.
6. Kliknite na položku **Skenovanie**.

Po uložení oskenovaného súboru program Windows Prieskumník otvorí adresár s uloženým oskenovaným súborom.

Skenovanie originálu zo softvéru tlačiarne HP (OS X)

1. Otvorte pomôcku HP Scan.
Pomôcka HP Scan sa nachádza v priečinku **Applications/Hewlett-Packard** (Aplikácie/Hewlett-Packard) na najvyššej úrovni pevného disku.
2. Vyberte požadovaný typ profilu skenovania a postupujte podľa pokynov na obrazovke.

[Na internete sa o používaní softvéru HP Scan dozviete viac.](#) Získate informácie o nasledovných činnostiach:

- prispôbenie nastavení skenovania, napríklad typu súboru obrázka, rozlíšenia skenovania a úrovni kontrastu,
- skenovanie do sieťových priečinkov a cloudových diskov,
- zobrazovanie ukážky obrázkov a ich prispôbenie pred skenovaním.

Skenovanie na pamäťové zariadenie

Z ovládacieho panela tlačiarne môžete skenovať priamo na pamäťovú kartu alebo do jednotky USB flash bez použitia počítača alebo softvéru tlačiarne HP dodaného s tlačiarňou.

Skenovanie originálu na pamäťové zariadenie z ovládacieho panela tlačiarne

1. Položte originál do pravého predného rohu sklenenej podložky skenera potlačenou stranou nadol.

2. Vložte pamäťové zariadenie.

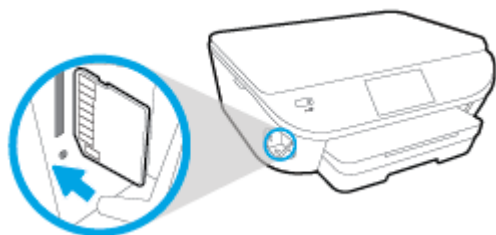

3. Dotknite sa položky **Skenovanie** a potom vyberte položku **Pamäťové zariadenie**.
4. V prípade potreby zmeňte možnosti skenovania.
5. Dotknite sa položky **Skenovať**.

Skenovať do e-mailu

Aplikácia Skenovanie do e-mailu umožňuje rýchle skenovanie a odosielanie fotografií alebo dokumentov e-mailom špecifikovaným príjemcom priamo z tlačiarne HP All-in-One. Môžete nastaviť e-mailové adresy, prihlásiť sa do konta prostredníctvom poskytnutých kódov PIN a potom skenovať dokumenty a odosielať ich e-mailom.

Táto časť obsahuje nasledujúce témy:

- [Nastavenie funkcie Skenovať do e-mailu](#)
- [Používanie funkcie Skenovať do e-mailu](#)
- [Zmena nastavení konta](#)

Nastavenie funkcie Skenovať do e-mailu

Nastavenie funkcie Skenovanie do e-mailu

1. Dotknite sa položky **Skenovať** a potom položky **E-mail**.
2. Na **úvodnej** obrazovke sa dotknite položky **Pokračovať**.
3. Dotknite sa poľa **E-mail:**, zadajte e-mailovú adresu a potom sa dotknite položky **Hotovo**.
4. Dotknite sa ikony **Pokračovať**.
5. Na zadanú e-mailovú adresu sa odošle kód PIN. Dotknite sa ikony **Pokračovať**.
6. Dotknite sa položky **Kód PIN**, zadajte kód PIN a potom sa dotknite položky **Hotovo**.
7. Dotknite sa položky **Uložiť e-mail** alebo **Automatické prihlásenie** podľa toho, akým spôsobom chcete v tlačiarňi uložiť prihlasovacie údaje.
8. Vyberte typ skenovania dotykom položky **Fotografia** alebo **Dokument**.
9. V prípade fotografií vyberte nastavenie skenovania a dotknite sa položky **Pokračovať**.
V prípade dokumentov pokračujte ďalším krokom.
10. Overtete e-mailové údaje a dotknite sa položky **Pokračovať**.

11. Dotknite sa položky **Skenovať do e-mailu**.
12. Po dokončení skenovania sa dotknite tlačidla **OK** a potom dotykcom tlačidla **Áno** odošlite ďalší e-mail alebo dotykcom tlačidla **Nie** skončíte.

Používanie funkcie Skenovať do e-mailu

Používanie funkcie Skenovanie do e-mailu

1. Položte originál do pravého predného rohu sklenenej podložky skenera potlačenou stranou nadol.
2. Dotknite sa položky **Skenovať** a potom položky **E-mail**.
3. Na displeji ovládacieho panela vyberte konto, ktoré chcete použiť, a dotknite sa položky **Pokračovať**.



POZNÁMKA: Ak nemáte konto, vyberte položku **Moje konto nie je v zozname**. Zobrazí sa výzva na zadanie e-mailovej adresy a dostanete kód PIN.

4. Po zobrazení výzvy zadajte kód PIN.
5. Vyberte typ skenovania dotykcom položky **Fotografia** alebo **Dokument**.
6. V prípade fotografií vyberte nastavenie skenovania a dotknite sa položky **Pokračovať**.
V prípade dokumentov pokračujte ďalším krokom.
7. Ak chcete pridať alebo odstrániť príjemcov, dotknite sa položky **Upraviť príjemcov** a po dokončení sa dotknite tlačidla **Hotovo**.
8. Overte e-mailové údaje a dotknite sa položky **Pokračovať**.
9. Dotknite sa položky **Skenovať do e-mailu**.
10. Po dokončení skenovania sa dotknite tlačidla **OK** a potom dotykcom tlačidla **Áno** odošlite ďalší e-mail alebo dotykcom tlačidla **Nie** skončíte.

Zmena nastavení konta

Zmena nastavení konta

1. Dotknite sa položky **Skenovať** a potom položky **E-mail**.
2. Na displeji ovládacieho panela vyberte konto, ktoré chcete zmeniť, a dotknite sa položky **Upraviť**.
3. Vyberte nastavenie, ktoré chcete upraviť, a postupujte podľa pokynov na obrazovke.
 - Automatické prihlásenie
 - Uložiť e-mail
 - Odstrániť zo zoznamu
 - Zmeniť kód PIN
 - Odstrániť konto

Skenovanie použitím funkcie webového skenovania

Webové skenovanie je funkcia vstavaného webového servera, ktorá umožňuje skenovať fotografie a dokumenty z tlačiarne do počítača pomocou webového prehliadača.

Táto funkcia je k dispozícii aj v prípade, ak v počítači nie je nainštalovaný softvér tlačiarne.



POZNÁMKA: Webové skenovanie je predvolene vypnuté. Túto funkciu môžete povoliť zo servera EWS.

Ak v serveri EWS nemôžete otvoriť funkciu Webscan, váš správca siete ju pravdepodobne vypol. Ďalšie informácie získate od správcu siete alebo osoby, ktorá nastavila sieť.

Zapnutie funkcie webového skenovania

1. Otvorte vstavaný webový server. Ďalšie informácie nájdete v časti [Otvorenie vstavaného webového servera na strane 69](#).
2. Kliknite na kartu **Nastavenia**.
3. V časti **Zabezpečenie** kliknite na položku **Nastavenia správcu**.
4. Výberom položky **Webové skenovanie** povolte funkciu webového skenovania.
5. Kliknite na tlačidlo **Použiť** a potom na tlačidlo **OK**.

Skenovanie pomocou funkcie webového skenovania

Skenovanie pomocou funkcie webového skenovania ponúka základné možnosti skenovania. Ak chcete využiť ďalšie možnosti alebo funkcie skenovania, skenujte prostredníctvom softvéru tlačiarne HP.

1. Položte originál do pravého predného rohu sklenenej podložky skenera potlačenou stranou nadol.
2. Otvorte vstavaný webový server. Ďalšie informácie nájdete v časti [Otvorenie vstavaného webového servera na strane 69](#).
3. Kliknite na kartu **Skenovanie**.
4. Na ľavej table kliknite na položku **Webové skenovanie**, zmeňte potrebné nastavenia a potom kliknite na položku **Skenovať**.

Zmena nastavení skenovania (Windows)

Lubovoľné nastavenia skenovania môžete upraviť na jednorazové použitie alebo môžete zmeny uložiť a nastavenia používať natrvalo. K týmto nastaveniam patria možnosti, ako sú napríklad veľkosť a orientácia strany, rozlíšenie skenovania, kontrast a umiestnenie priečinka pre uložené oskenované súbory.

1. Položte originál do pravého predného rohu sklenenej podložky skenera potlačenou stranou nadol.
2. Otvorte softvér tlačiarne dvojitým kliknutím na ikonu tlačiarne na pracovnej ploche alebo vykonaním jedného z týchto krokov:

- **Windows 8.1:** v ľavom dolnom rohu domovskej obrazovky kliknite na šípku nadol a vyberte názov tlačiarne.
 - **Windows 8:** na domovskej obrazovke kliknite pravým tlačidlom na prázdnu oblasť obrazovky, na paneli aplikácií kliknite na položku **Všetky aplikácie** a potom vyberte názov tlačiarne.
 - **Windows 7, Windows Vista a Windows XP:** Na pracovnej ploche počítača kliknite na ponuku **Štart**, vyberte položku **Všetky programy**, kliknite na položku **HP**, kliknite na priečinok tlačiarne a potom vyberte ikonu s názvom tlačiarne.
3. V softvéri tlačiarne kliknite na položku **Skenovať dokument alebo fotografiu**.
 4. Kliknite na prepojenie **Ďalšie** v pravom hornom rohu dialógového okna HP Scan.
 V pravej časti sa zobrazí okno s podrobnými informáciami o nastaveniach. V ľavom stĺpci sa nachádza prehľad aktuálnych nastavení pre jednotlivé časti. V pravom stĺpci môžete zmeniť nastavenia vo zvýraznenej časti.
 5. Kliknutím na jednotlivé časti v ľavej časti okna s podrobnými informáciami o nastaveniach zobrazíte nastavenia príslušnej časti.
 Väčšinu nastavení možno zobrazovať a meniť pomocou rozbaľovacích ponúk.
 Niektoré nastavenia umožňujú väčšiu flexibilitu zobrazením novej tably. Táto možnosť je označená znakom + (plus) v pravej časti príslušného nastavenia. Skôr ako sa budete môcť vrátiť na tablu s podrobnými informáciami o nastaveniach, musíte potvrdiť alebo zrušiť zmeny na tejto table.
 6. Po dokončení zmien nastavení vykonajte jeden z nasledujúcich krokov.
 - Kliknite na položku **Skenovanie**. Po dokončení skenovania sa zobrazí výzva na uloženie alebo odmietnutie zmien v príslušnej skratke.
 - Kliknite na ikonu Uložiť vpravo od skratky a potom kliknite na tlačidlo **Skenovanie**.

[Na internete sa o používaní softvéru HP Scan dozviete viac](#). Získate informácie o nasledovných činnostiach:

- prispôsobenie nastavení skenovania, napríklad typu súboru obrázka, rozlíšenia skenovania a úrovni kontrastu,
- skenovanie do sieťových priečinkov a cloudových diskov,
- zobrazovanie ukážky obrázkov a ich prispôsobenie pred skenovaním.

Vytvorenie novej skratky skenovania (Windows)

Na zjednodušenie skenovania si môžete vytvoriť vlastnú skratku skenovania. Môžete napríklad chcieť pravidelne tlačiť a ukladať fotografie vo formáte .PNG, nie vo formáte .JPG.

1. Položte originál do pravého predného rohu sklenenej podložky skenera potlačenou stranou nadol.
2. Otvorte softvér tlačiarne dvojitým kliknutím na ikonu tlačiarne na pracovnej ploche alebo vykonaním jedného z týchto krokov:

- **Windows 8.1:** v ľavom dolnom rohu domovskej obrazovky kliknite na šípku nadol a vyberte názov tlačiarne.
 - **Windows 8:** na domovskej obrazovke kliknite pravým tlačidlom na prázdnu oblasť obrazovky, na paneli aplikácií kliknite na položku **Všetky aplikácie** a potom vyberte názov tlačiarne.
 - **Windows 7, Windows Vista a Windows XP:** Na pracovnej ploche počítača kliknite na ponuku **Štart**, vyberte položku **Všetky programy**, kliknite na položku **HP**, kliknite na priečinok tlačiarne a potom vyberte ikonu s názvom tlačiarne.
3. V softvéri tlačiarne kliknite na položku **Skenovať dokument alebo fotografiu**.
 4. Kliknite na položku **Vytvoriť novú skratku skenovania**.
 5. Zadajte popisný názov, vyberte existujúcu skratku, ktorú použijete pre svoju novú skratku, a potom kliknite na tlačidlo **Vytvoriť**.
- Ak chcete napríklad vytvoriť novú skratku pre fotografie, vyberte položku **Uložiť vo formáte .JPEG** alebo položku **Odoslať e-mailom vo formáte .JPEG**. Sprístupníte tým možnosti úpravy obrázkov pri skenovaní.
6. Podľa potreby zmeňte nastavenia novej skratky a potom kliknite na ikonu Uložiť vpravo od skratky.

 **POZNÁMKA:** Kliknutím na prepojenie **Ďalšie** v pravom hornom rohu dialógového okna Skenovanie zobrazte a upravte nastavenia ľubovoľného skenovania.

Ďalšie informácie nájdete v časti [Zmena nastavení skenovania \(Windows\) na strane 47](#).

Tipy na úspešné kopírovanie a skenovanie

Na úspešné kopírovanie a skenovanie používajte nasledujúce tipy:

- Získajte informácie o skenovaní do e-mailu z displeja tlačiarne. [Kliknutím sem prejdete online a získate ďalšie informácie.](#)
- Sklenenú podložku a zadnú časť veka udržiavajte v čistote. Skener interpretuje všetko, čo zistí na sklenenej podložke, ako súčasť obrázka.
- Položte originál do pravého predného rohu sklenenej podložky potlačenou stranou nadol.
- Ak chcete vytvoriť veľkú kópiu malého originálu, naskenujte originál na počítači, zmeňte veľkosť obrázka v skenovacom softvéri a potom vytlačte kópiu zväčšeného obrázka.
- Ak chcete upraviť veľkosť alebo rozlíšenie skenovaného dokumentu, typ výstupu alebo súboru atď., skenovanie spustite zo softvéru tlačiarne.
- Skontrolujte, či je v softvéri správne nastavený jas, aby sa zabránilo nesprávnemu alebo chýbajúcemu skenovanému textu.
- Ak chcete skenovať dokument obsahujúci viacero strán do jedného súboru namiesto do viacerých súborov, spustite skenovanie pomocou položky softvér tlačiarne namiesto výberu položky **Skenovanie** na displeji tlačiarne.

6 Práca s kazetami

- [Kontrola približných úrovní atramentu](#)
- [Výmena kaziet](#)
- [Objednávanie spotrebného materiálu pre atramentové tlačiarne](#)
- [Používanie režimu jednej kazety](#)
- [Informácie o záruke na kazety](#)
- [Ukladanie anonymných informácií o používaní](#)
- [Tipy na prácu s kazetami](#)

Kontrola približných úrovní atramentu

Kontrola odhadovaných úrovní atramentu prostredníctvom ovládacieho panela

- ▲ Dotykom ikony  (ikony **Atrament**) na úvodnej obrazovke zobrazte odhadované hladiny atramentu.

Kontrola hladín atramentu v softvéri tlačiarne (Windows)

1. Otvorte softvér tlačiarne HP.
2. V programe softvér tlačiarne kliknite na položku **Odhadované úrovne atramentu**.

Kontrola úrovni atramentu z pomôcky Pomôcka HP Utility

1. Otvorte pomôcku Pomôcka HP Utility.
Pomôcka Pomôcka HP Utility sa nachádza v priečinku **Hewlett-Packard** v rámci priečinka **Applications** (Aplikácie) na najvyššej úrovni pevného disku.
2. Zo zoznamu zariadení v ľavej časti okna vyberte zariadenie HP DeskJet Ink Advantage 5640 series.
3. Kliknite na položku **Supplies Status** (Stav spotrebného materiálu).
Zobrazia sa odhadované úrovne atramentu.
4. Kliknutím na položku **All Settings** (Všetky nastavenia) sa vráťte na tabu **Panel Information and Support (Informácie a podpora)**.

 **POZNÁMKA:** Ak ste nainštalovali dopĺňanú alebo recyklovanú kazetu alebo kazetu, ktorá sa používala v inej tlačiarňi, indikátor úrovne atramentu môže byť nepresný alebo nedostupný.

 **POZNÁMKA:** Upozornenia na úroveň atramentu a svetelné indikátory poskytujú iba odhadované hodnoty na účely plánovania. Ak sa zobrazí hlásenie upozorňujúce na nízku úroveň atramentu, zvážte zakúpenie náhradnej kazety, aby sa zabránilo možným oneskoreniam pri tlači. Kazety nemusíte vymieňať, kým sa nezhorší kvalita tlače na neprijateľnú úroveň.

 **POZNÁMKA:** Atrament z kaziet sa používa v procese tlače množstvom rozličných spôsobov, a to aj v procese inicializácie, ktorý slúži na prípravu zariadenia a kaziet na tlač, a pri údržbe tlačových hláv, ktorá slúži na uchovávanie tlačových dýz v čistote a na zaručenie plynulého prietoku atramentu. Okrem toho zostane v kazete po jej spotrebovaní určité zvyškové množstvo atramentu. Ďalšie informácie nájdete na adrese www.hp.com/go/inkusage.

Výmena kaziet

Postup výmeny kaziet

1. Skontrolujte, či je zapnuté napájanie.
2. Vyberte starú kazetu.
 - a. Otvorte prístupový kryt.

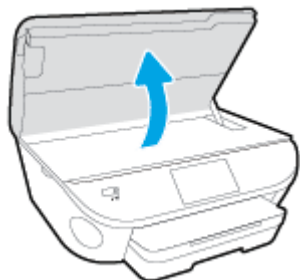

- b. Vyberte kazetu zo zásuvky.
3. Vložte novú kazetu.

- a. Vyberte kazetu z obalu.

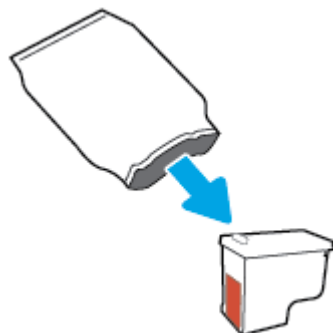

- b. Odstráňte plastovú pásku potiahnutím za uško.

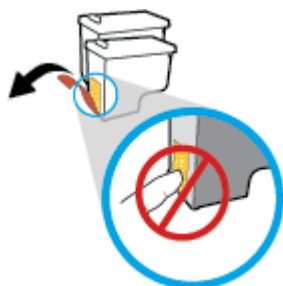

- c. Novú kazetu zasúvajte do zásuvky, kým nezacvakne na miesto.

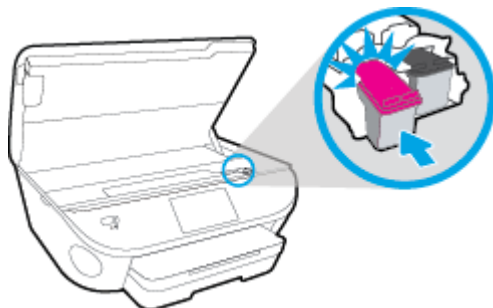

4. Zatvorte prístupový kryt kazety.



 **POZNÁMKA:** Pri tlačení dokumentu po inštalácii novej atramentovej kazety zobrazí softvér tlačiarne HP výzvu na zarovnanie atramentových kaziet.

Objednávanie spotrebného materiálu pre atramentové tlačiarne

Pred objednávaním kaziet vyhladajte správne číslo kazety.

Vyhľadanie čísla kazety na tlačiarni

- ▲ Číslo kazety sa nachádza vnútri prístupového krytu kazety.



Vyhľadanie čísla kazety v programe softvér tlačiarne

1. V závislosti od operačného systému vykonajte jeden z nasledujúcich postupov na otvorenie softvéru tlačiarne:
 - **Windows 8.1:** v ľavom dolnom rohu domovskej obrazovky kliknite na šípku nadol a vyberte názov tlačiarne.
 - **Windows 8:** na domovskej obrazovke kliknite pravým tlačidlom na prázdnu oblasť obrazovky, na paneli aplikácií kliknite na položku **Všetky aplikácie** a potom vyberte názov tlačiarne.
 - **Windows 7, Windows Vista a Windows XP:** Na pracovnej ploche počítača kliknite na ponuku **Štart**, vyberte položku **Všetky programy**, kliknite na položku **HP**, kliknite na priečinok tlačiarne a potom vyberte ikonu s názvom tlačiarne.
2. Pri používaní tohto prepojenia sa zobrazuje správne číslo kazety.

V softvéri softvér tlačiarne kliknite na položku **Nakupovať** a potom na položku **Nakupovať spotrebný materiál online**.

Vyhľadanie čísel, pomocou ktorých možno objednať ďalšie tlačové kazety

1. Otvorte pomôcku Pomôcka HP Utility.

 **POZNÁMKA:** Pomôcka Pomôcka HP Utility sa nachádza v priečinku **Hewlett-Packard** v rámci priečinka **Aplikácie** na najvyššej úrovni pevného disku.

2. Kliknite na položku **Informácie o spotrebnom materiáli**.

Zobrazia sa čísla, pomocou ktorých môžete objednať tlačové kazety.

3. Kliknutím na položku **Všetky nastavenia** sa vrátte na tablu **Panel Information and Support (Informácie a podpora)**.

Ak chcete objednať originálny spotrebný materiál HP pre zariadenie HP DeskJet Ink Advantage 5640 series, prejdite na adresu www.hp.com/buy/supplies. V prípade zobrazenia výzvy vyberte krajinu/región a potom podľa pokynov vyhladajte správne kazety pre tlačiareň.



POZNÁMKA: Objednávanie atramentových kaziet online nie je podporované vo všetkých krajinách/ regiónoch. Ak nie sú k dispozícii vo vašej krajine/regióne, stále môžete zobraziť informácie o spotrebnom materiáli a vytlačiť zoznam na referenčné účely pri nákupe u miestneho predajcu výrobkov spoločnosti HP.

Používanie režimu jednej kazety

V režime jednej kazety môžete používať tlačiareň HP DeskJet Ink Advantage 5640 series iba s jednou atramentovou kazetou. Po vybratí atramentovej kazety z vozíka atramentovej kazety sa aktivuje režim jednej kazety. V režime jednej kazety môže tlačiareň kopírovať dokumenty, kopírovať fotografie a tlačiť úlohy z počítača.

 **POZNÁMKA:** Ak tlačiareň HP DeskJet Ink Advantage 5640 series pracuje v režime jednej kazety, na displeji tlačiarne sa zobrazí príslušné hlásenie. Ak sa zobrazí hlásenie a v tlačiarni sú nainštalované dve atramentové kazety, skontrolujte, či bola odstránená ochranná plastová páska z každej atramentovej kazety. Ak plastová páska zakrýva kontakty atramentovej kazety, tlačiareň nemôže zistiť, či je nainštalovaná atramentová kazeta.

Ukončenie režimu jednej kazety

- Nainštalovaním dvoch atramentových kaziet do tlačiarne HP DeskJet Ink Advantage 5640 series sa ukončí režim jednej kazety.

Informácie o záruke na kazety

Záruka na kazety HP je platná v prípade, ak sa kazeta používa v určenom tlačovom zariadení HP. Táto záruka sa nevzťahuje na atramentové kazety HP, ktoré boli dopĺňané, recyklované, renovované a používané nesprávne alebo nedovoleným spôsobom.

Počas záručnej lehoty platí záruka na kazetu, kým sa neminie atrament HP alebo do dátumu skončenia záruky. Dátum skončenia záruky vo formáte RRRR/MM je na kazete uvedený takto:

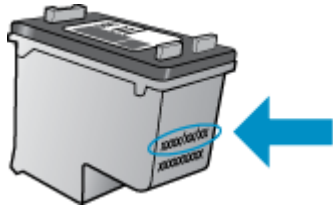

Kópiu vyhlásenia o obmedzenej záruke spoločnosti HP pre tlačiareň nájdete v tlačenej dokumentácii dodanej so zariadením.

Ukladanie anonymných informácií o používaní

Kazety HP používané s touto tlačiarňou obsahujú pamäťový čip, ktorý pomáha pri prevádzke tlačiarne. Tento pamäťový čip tiež ukladá obmedzené množstvo anonymných informácií o používaní tlačiarne, ktoré môžu zahŕňať nasledujúce údaje: počet strán vytlačených pomocou kazety, pokrytie strany, frekvencia tlače a používané režimy tlače.

Tieto informácie pomáhajú spoločnosti HP pri návrhu budúcich tlačiarňí a plnení tlačových potrieb jej zákazníkov. Údaje získané z pamäťového čipu kazety neobsahujú informácie, ktoré by sa dali použiť na identifikáciu zákazníka alebo používateľa kazety alebo ich tlačiarne.

Spoločnosť HP zhromažďuje vzorky pamäťových čipov z kaziet, ktoré jej boli vrátené, v rámci jej bezplatného programu zberu a recyklácie (partneri programu HP Planet Partners: www.hp.com/recycle). Pamäťové čipy z týchto vzoriek sa čítajú a potom skúmajú z dôvodu zlepšenia budúcich tlačiarňí HP. Partneri spoločnosti HP, ktorí asistujú pri recyklácii tejto kazety, môžu mať takisto prístup k týmto údajom.

Každá ďalšia spoločnosť spracovávajúca kazetu môže mať prístup k anonymným údajom na pamäťovom čipe. Ak nechcete umožniť prístup k týmto údajom, čip môžete zničiť. Avšak po zničení pamäťového čipu sa kazeta nebude dať použiť v tlačiarňi HP.

Ak sa obávate poskytnúť tieto anonymné informácie, môžete ich znepřístupniť tým, že vypnete schopnosť pamäťového čipu zhromažďovať informácie o používaní tlačiarne.

Vypnutie funkcie informácií o používaní

1. Na ovládacom paneli tlačiarne sa dotknite položky **Nastavenie**.
2. Dotknite sa ikony **Predvoľby**.
3. Rýchlym pohybom sa presuňte na koniec zoznamu možností a vypnite možnosti **Automaticky odosielať anonymné údaje** a **Ukladať údaje o anonymnom používaní**.



POZNÁMKA: Kazetu môžete naďalej používať v tlačiarňi HP aj po vypnutí funkcie pamäťového čipu zhromažďovať informácie o používaní tlačiarne.

Tipy na prácu s kazetami

Na prácu s kazetami používajte tieto tipy:

- Ak chcete kazety chrániť pred vysychaním, tlačiareň vždy vypínajte stlačením tlačidla Zapnúť a počkajte, kým nezhasne indikátor tlačidla Zapnúť.
- Kazety neotvárajte ani z nich neodstraňujte pásku, ak ich nechcete hneď inštalovať. Páska na kazetách znižuje riziko odparovania atramentu.
- Kazety vložte do správnych zásuviek. Farba a ikona každej kazety sa musia zhodovať s farbou a ikonou každej zásuvky. Uistite sa, že kazety zapadli na miesto.
- Zarovnanie sa po vložení novej kazety vykoná automaticky. Zarovnanie môže pomôcť aj neskôr, a to v prípade výskytu rozmazaných alebo prerušovaných čiar. Ďalšie informácie nájdete v časti [Riešenie problémov s kvalitou tlače na strane 83](#).
- Ak sa na obrazovke Odhadované úrovne atramentu zobrazí hlásenie o nízkej úrovni atramentu v jednej alebo oboch kazetách, zvážte kúpu náhradných kaziet s cieľom vyhnúť sa možným oneskoreniam pri tlači. Kazety nemusíte vymieňať dovtedy, kým kvalita tlače nebude neprijateľná. Ďalšie informácie nájdete v časti [Výmena kaziet na strane 53](#).
- Ak z akéhokoľvek dôvodu vyberiete kazetu z tlačiarny, pokúste sa ju vrátiť čo najskôr. Ak sú kazety mimo tlačiarny nechránené, začnú vysychať.

7 Pripojenie tlačiarne

Ďalšie rozšírené nastavenia sú k dispozícii na domovskej stránke tlačiarne (vo vstavanom webovom serveri alebo serveri EWS). Ďalšie informácie nájdete v časti [Otvorenie vstavaného webového servera na strane 69](#).

Táto časť obsahuje nasledujúce témy:

- [Nastavenie tlačiarne pre bezdrôtovú komunikáciu](#)
- [Zmena nastavení siete](#)
- [Rozšírené nástroje na správu tlačiarne \(pre sieťové tlačiarne\)](#)
- [Tipy na nastavenie a používanie sieťovej tlačiarne](#)

Nastavenie tlačiarne pre bezdrôtovú komunikáciu

- [Skôr než začnete](#)
- [Nastavenie tlačiarne v bezdrôtovej sieti](#)
- [Zmena typu pripojenia](#)
- [Test bezdrôtového pripojenia](#)
- [Zapnutie alebo vypnutie funkcie bezdrôtového rozhrania tlačiarne](#)
- [Bezdrôtové pripojenie k tlačiarni bez použitia smerovača](#)

Skôr než začnete

Skontrolujte nasledujúce body:

- Bezdrôtová sieť je správne nastavená a funguje.
- Tlačiareň a počítače, ktorú ju používajú, sa nachádzajú v rovnakej sieti (podsieti).

Pri pripájaní tlačiarne sa môže zobrazíť výzva na zadanie názvu bezdrôtovej siete (SSID) a hesla bezdrôtovej siete.

- Identifikátor SSID predstavuje názov bezdrôtovej siete.
- Heslo bezdrôtovej siete zabraňuje ostatným používateľom v pripojení k bezdrôtovej sieti bez vášho povolenia. V závislosti od požadovanej úrovne zabezpečenia môže bezdrôtová sieť používať prístupovú frázu WPA alebo kľúč WEP.

Ak ste od nastavenia bezdrôtovej siete nezmenili názov siete alebo bezpečnostný prístupový kľúč, môžete použiť údaje uvedené na zadnej alebo bočnej strane bezdrôtového smerovača.

Ak názov siete alebo bezpečnostné heslo nemôžete nájsť alebo si tieto informácie nepamätáte, pozrite si dokumentáciu dodanú s počítačom alebo bezdrôtovým smerovačom. Ak tieto informácie stále nemôžete nájsť, obráťte sa na správcu siete alebo osobu, ktorá nastavila bezdrôtovú sieť.

Nastavenie tlačiarne v bezdrôtovej sieti

Bezdrôtovú komunikáciu nastavte pomocou Sprievodcu nastavením bezdrôtovej siete.



POZNÁMKA: Skôr než budete pokračovať, pozrite si zoznam v časti [Skôr než začnete na strane 62](#).

1. Na ovládacom paneli tlačiarne sa dotknite položky (Bezdrôtové pripojenie).
2. Dotknite sa ikony (**Nastavenia**).
3. Dotknite sa ikony **Nastavenia bezdrôtového pripojenia**.
4. Dotknite sa položky **Wireless Setup Wizard** (Sprievodca nastavením bezdrôtovej siete).
5. Nastavenie dokončíte podľa pokynov na obrazovke.

Zmena typu pripojenia

Po nainštalovaní softvéru tlačiarne HP a pripojení tlačiarne k počítaču alebo sieti môžete pomocou softvéru zmeniť typ pripojenia (napríklad z pripojenia prostredníctvom rozhrania USB na bezdrôtové pripojenie).



POZNÁMKA: Pripojenie kábla Ethernet vypína funkciu bezdrôtového rozhrania tlačiarne.

Zmena z pripojenia USB na pripojenie k bezdrôtovej sieti (Windows)

Skôr než budete pokračovať, pozrite si zoznam v časti [Skôr než začnete na strane 62](#).

1. V závislosti od operačného systému vykonajte jeden z nasledujúcich postupov:
 - **Windows 8.1:** v ľavom dolnom rohu domovskej obrazovky kliknite na šípku nadol, vyberte názov tlačiarne a potom kliknite na položku **Pomôcky**.
 - **Windows 8:** na domovskej obrazovke kliknite pravým tlačidlom na prázdnu oblasť obrazovky, na paneli aplikácií kliknite na položku **Všetky aplikácie**, vyberte názov tlačiarne a potom kliknite na položku **Pomôcky**.
 - **Windows 7, Windows Vista a Windows XP:** na pracovnej ploche počítača kliknite na ponuku **Štart**, vyberte položku **Všetky programy**, kliknite na položku **HP** a potom kliknite na priečinok tlačiarne.
2. Kliknite na položku **Inštalácia tlačiarne a softvér**.
3. Vyberte položku **Konvertovať pripojenie USB tlačiarne na bezdrôtovú sieť**. Postupujte podľa pokynov na obrazovke.





Získajte ďalšie informácie o zmene z pripojenia USB na bezdrôtové pripojenie. [Kliknutím sem prejdete online a získate ďalšie informácie](#). Táto webová lokalita nemusí byť v súčasnosti dostupná vo všetkých jazykoch.

Test bezdrôtového pripojenia

Vytlačením strany o teste bezdrôtovej siete získate informácie o bezdrôtovom pripojení tlačiarne. Správa o teste bezdrôtovej siete poskytuje informácie o stave tlačiarne, hardvérovej adrese (adrese MAC) a adrese IP. Ak je tlačiareň pripojená k sieti, správa o teste obsahuje podrobnosti o nastavení siete.

Tlač správy o teste bezdrôtovej siete

1. Na ovládacom paneli tlačiarne sa dotknite ikony  (Bezdrôtové pripojenie) a potom ikony  (**Nastavenia**).
2. Dotknite sa položky **Tlač správ**.
3. Dotknite sa položky **Správa o teste bezdrôtovej siete**.

Zapnutie alebo vypnutie funkcie bezdrôtového rozhrania tlačiarne

Modrý indikátor bezdrôtového rozhrania na ovládacom paneli tlačiarne svieti, ak je funkcia bezdrôtového rozhrania zapnutá.

1. Na ovládacom paneli tlačiarne sa dotknite položky **Nastavenie** a potom položky **Nastavenie siete**.
2. Dotknite sa ikony **Nastavenia bezdrôtového pripojenia**.
3. Dotykem položky **Bezdrôtové** funkciu zapnete alebo vypnete.

Bezdrôtové pripojenie k tlačiarni bez použitia smerovača

Funkcia Funkcia Wi-Fi Direct umožňuje bezdrôtovú tlač z počítača, telefónu Smart Phone, počítača Tablet PC alebo iného zariadenia s podporou bezdrôtového pripojenia, a to bez pripojenia k existujúcej bezdrôtovej sieti.

Pokyny na používanie funkcie Funkcia Wi-Fi Direct

- Skontrolujte, či je v počítači alebo mobilnom zariadení nainštalovaný potrebný softvér.
Ak používate počítač, skontrolujte, či ste nainštalovali softvér tlačiarne dodaný s tlačiarňou.
- Ak ste v počítači nenainštalovali softvér tlačiarne HP, najskôr sa pripojte k funkcii Funkcia Wi-Fi Direct a potom nainštalujte softvér tlačiarne. Keď softvér tlačiarne zobrazí výzvu na zadanie typu pripojenia, vyberte možnosť **Bezdrôtové**.
- Ak používate mobilné zariadenie, skontrolujte, či ste nainštalovali kompatibilnú tlačovú aplikáciu. Ďalšie informácie o mobilnej tlači nájdete na stránke www.hp.com/global/us/en/eprint/mobile_printing_apps.html.
- Skontrolujte, či je v tlačiarni zapnutá funkcia Funkcia Wi-Fi Direct a či je v prípade potreby povolené zabezpečenie.
- Jedno pripojenie pri tlači prostredníctvom funkcie Funkcia Wi-Fi Direct môže súčasne používať až päť počítačov a mobilných zariadení.
- Funkciu Funkcia Wi-Fi Direct možno používať aj vtedy, keď je tlačiareň pripojená k počítaču pomocou kábla USB alebo k sieti pomocou bezdrôtového pripojenia.
- Funkciu Funkcia Wi-Fi Direct nemožno používať na pripojenie počítača, mobilného zariadenia alebo tlačiarne na internet.

Tlač z mobilného zariadenia s podporou bezdrôtového pripojenia

Skontrolujte, či ste v mobilnom zariadení nainštalovali kompatibilnú tlačovú aplikáciu. Ďalšie informácie nájdete na stránke www.hp.com/global/us/en/eprint/mobile_printing_apps.html.

1. Skontrolujte, či ste v tlačiarni zapli funkciu Funkcia Wi-Fi Direct.
2. Zapnite pripojenie k sieti Wi-Fi v mobilnom zariadení. Ďalšie informácie nájdete v dokumentácii dodanej s mobilným zariadením.



POZNÁMKA: Ak mobilné zariadenie nepodporuje pripojenie k sieti Wi-Fi, funkciu Funkcia Wi-Fi Direct nemôžete používať.

3. Pomocou mobilného zariadenia sa pripojte k novej sieti. Pomocou bežne používaného postupu sa pripojte k novej bezdrôtovej sieti alebo prístupovému bodu. Zo zoznamu zobrazených bezdrôtových sietí vyberte názov funkcie Funkcia Wi-Fi Direct, napríklad DIRECT-**- DeskJet IA 5640 (znaky ** sú jedinečné znaky identifikujúce tlačiareň).

Po zobrazení výzvy zadajte heslo funkcie Funkcia Wi-Fi Direct.

4. Vytlačte dokument.

Tlač z počítača s funkciou bezdrôtového rozhrania (Windows)

1. Skontrolujte, či ste v tlačiarni zapli funkciu Funkcia Wi-Fi Direct.
2. Zapnite v počítači pripojenie k sieti Wi-Fi. Ďalšie informácie nájdete v dokumentácii dodanej s počítačom.



POZNÁMKA: Ak počítač nepodporuje pripojenie k sieti Wi-Fi, funkciu Funkcia Wi-Fi Direct nemôžete používať.

3. Pomocou počítača sa pripojte k novej sieti. Pomocou bežne používaného postupu sa pripojte k novej bezdrôtovej sieti alebo prístupovému bodu. Vyberte názov funkcie Funkcia Wi-Fi Direct zo zoznamu bezdrôtových sietí, ktorý sa zobrazuje napríklad takto DIRECT-**- DeskJet IA 5640 (pričom znaky ** predstavujú jedinečné znaky identifikujúce tlačiareň a znaky XXXX názov modelu tlačiarnie nachádzajúci sa na tlačiarni).

Po zobrazení výzvy zadajte heslo funkcie Funkcia Wi-Fi Direct.

4. Ak ste tlačiareň inštalovali a pripojili k počítaču prostredníctvom bezdrôtovej siete, prejdite na krok č. 5. Ak ste tlačiareň inštalovali a pripojili k počítaču pomocou kábla USB, podľa nižšie uvedených krokov nainštalujte softvér tlačiarnie pomocou pripojenia HP Funkcia Wi-Fi Direct.

a. V závislosti od operačného systému vykonajte jeden z nasledujúcich postupov:

- **Windows 8.1:** v ľavom dolnom rohu domovskej obrazovky kliknite na šípku nadol, vyberte názov tlačiarnie a potom kliknite na položku **Pomôcky**.
- **Windows 8:** na domovskej obrazovke kliknite pravým tlačidlom na prázdnu oblasť obrazovky, na paneli aplikácií kliknite na položku **Všetky aplikácie**, vyberte názov tlačiarnie a potom kliknite na položku **Pomôcky**.
- **Windows 7, Windows Vista a Windows XP:** na pracovnej ploche počítača kliknite na ponuku **Štart**, vyberte položku **Všetky programy**, kliknite na položku **HP** a potom kliknite na priečinok tlačiarnie.

b. Kliknite na položku **Inštalácia a softvér tlačiarnie** a potom vyberte položku **Pripojiť novú tlačiareň**.

c. Po zobrazení softvérovej obrazovky **Možnosti pripojenia** vyberte položku **Bezdrôtové pripojenie**. Zo zoznamu zistených tlačiarní vyberte svoj softvér tlačiarnie HP.

d. Postupujte podľa pokynov na obrazovke.

5. Vytlačte dokument.

Tlač z počítača s funkciou bezdrôtového rozhrania (OS X)

1. Skontrolujte, či ste v tlačiarni zapli funkciu Funkcia Wi-Fi Direct.
2. V počítači zapnite sieť Wi-Fi.

Ďalšie informácie nájdete v dokumentácii dodanej spoločnosťou Apple.

3. Kliknite na ikonu Wi-Fi a vyberte názov funkcie Funkcia Wi-Fi Direct, napríklad DIRECT-**- DeskJet IA 5640 , (znaky ** predstavujú jedinečné znaky identifikujúce tlačiareň a znaky XXXX názov modelu tlačiarne nachádzajúci sa na tlačiarni).

Ak ste zapli funkciu Funkcia Wi-Fi Direct so zabezpečením, po zobrazení výzvy zadajte heslo.

4. Pridajte tlačiareň.
 - a. Otvorte pomôcku **System Preferences (Systémové predvoľby)** .
 - b. V závislosti od operačného systému kliknite na položku **ERROR! Target for reference type variable.varref, ID was not found! ERROR!**, na položku **Tlač a skenovanie** alebo na položku **Tlačiarne a skenery** v časti **Hardvér**.
 - c. Kliknite na položku + pod zoznamom tlačiarní vľavo.
 - d. Zo zoznamu zistených tlačiarní vyberte príslušnú tlačiareň (slovo Bonjour sa nachádza v pravom stĺpci vedľa názvu tlačiarne) a kliknite na tlačidlo **Add** (Pridať).

 [Kliknutím sem](#) získajte pomoc s riešením problémov online pre službu Funkcia Wi-Fi Direct, prípadne ďalšiu pomoc s nastavením služby Funkcia Wi-Fi Direct. Táto webová lokalita nemusí byť v súčasnosti dostupná vo všetkých jazykoch.

Zmena nastavení siete

Ovládací panel tlačiarne umožňuje nastaviť a spravovať bezdrôtové pripojenie a vykonávať rôzne úlohy správy siete. Patrí sem zobrazenie a zmena nastavenia siete, obnovenie predvoleného nastavenia siete a zapnutie alebo vypnutie funkcie bezdrôtového rozhrania.

⚠ UPOZORNENIE: Pre vaše potreby sú k dispozícii nastavenia siete. Ak nie ste skúseným používateľom, nemali by ste meniť niektoré z týchto nastavení (napríklad rýchlosť pripojenia, nastavenia adresy IP, predvolenú bránu a nastavenia brány firewall).

Tlač konfiguračnej stránky siete

1. Na ovládacom paneli tlačiarne sa dotknite položky **Nastavenie**.
2. Dotknite sa položky **Správy** a potom položky **Správa o konfigurácii siete**.

Zmena nastavení adresy IP

Predvoleným nastavením adresy IP je možnosť **Automaticky**. V tomto nastavení sa adresa IP nastaví automaticky. Ak ste pokročilý používateľ a chcete použiť iné nastavenie (napríklad adresu IP, masku podsiete alebo predvolenú bránu), môžete ho zmeniť manuálne.

⚠ UPOZORNENIE: Pri manuálnom priradovaní adresy IP postupuje opatrne. Ak počas inštalácie zadáte neplatnú adresu IP, sieťové komponenty sa nebudú môcť spojiť s tlačiarňou.

1. Na ovládacom paneli tlačiarne sa dotknite položky **Nastavenie** a potom položky **Nastavenie siete**.
2. Dotknite sa ikony **Nastavenia bezdrôtového pripojenia**.
3. Dotknite sa položky **Rozšírené nastavenia**.
4. Dotknite sa položky **Nastavenie adresy IP**.
5. Zobrazí sa hlásenie s upozornením, že zmenou adresy IP sa odstráni tlačiareň zo siete. Pokračujte dotykcom položky **OK**.
6. V predvolenom nastavení sa zvolí možnosť **Automaticky**. Ak chcete nastavenia zmeniť manuálne, dotknite sa položky **Manuálne** a zadajte príslušné údaje pre nasledujúce nastavenia:
 - **Adresa IP**
 - **Maska podsiete**
 - **Predvolená brána**
 - **Adresa servera DNS**
7. Zadajte zmeny a potom sa dotknite položky **Hotovo**.
8. Dotknite sa ikony **OK**.

Rozšírené nástroje na správu tlačiarne (pre sieťové tlačiarne)

Na zobrazenie alebo zmenu niektorých nastavení môžete potrebovať heslo.



POZNÁMKA: Integrovaný webový server možno otvoriť a používať bez toho, aby bol pripojený k Internetu. Niektoré funkcie však nie sú k dispozícii.

Táto časť obsahuje nasledujúce témy:

- [Panel nástrojov \(Windows\)](#)
- [HP Utility \(OS X\)](#)
- [Otvorenie vstavaného webového servera](#)
- [Informácie o súboroch cookie](#)

Panel nástrojov (Windows)

Nástroj Toolbox poskytuje informácie o údržbe zariadenia.



POZNÁMKA: Pomôcku Nástroje môžete nainštalovať z disku CD so softvérom HP, ak počítač spĺňa systémové požiadavky. Systémové požiadavky nájdete v súbore Readme, ktorý je k dispozícii na disku CD so softvérom tlačiarne HP dodanom s tlačiarňou.

Spustenie pomôcky Nástroje

1. V závislosti od operačného systému vykonajte jeden z nasledujúcich postupov:
 - **Windows 8.1:** v ľavom dolnom rohu domovskej obrazovky kliknite na šípku nadol a vyberte názov tlačiarne.
 - **Windows 8:** na domovskej obrazovke kliknite pravým tlačidlom na prázdnu oblasť obrazovky, na paneli aplikácií kliknite na položku **Všetky aplikácie** a potom vyberte názov tlačiarne.
 - **Windows 7, Windows Vista a Windows XP:** Na pracovnej ploche počítača kliknite na ponuku **Štart**, vyberte položku **Všetky programy**, kliknite na položku **HP**, kliknite na priečinok tlačiarne a potom vyberte ikonu s názvom tlačiarne.
2. Kliknite na položku **Tlač a skenovanie**.
3. Kliknite na položku **Údržba tlačiarne**.

HP Utility (OS X)

Pomôcka HP Utility obsahuje nástroje na konfiguráciu nastavení tlače, kalibráciu tlačiarne, objednávanie spotrebného materiálu online a vyhľadávanie informácií o technickej podpore na webových stránkach.



POZNÁMKA: Funkcie dostupné v pomôcke HP Utility sa líšia v závislosti od vybratej tlačiarne.

Upozornenia na hladinu atramentu a indikátory poskytujú iba odhadované hodnoty na účely plánovania. Ak sa zobrazí hlásenie upozorňujúce na nízku hladinu atramentu, zvážte zakúpenie náhradnej atramentovej kazety, aby sa zabránilo možným oneskoreniam pri tlači. Kazety nemusíte vymieňať, kým sa nezhorší kvalita tlače na neprijateľnú úroveň.

Dvackrát kliknite na program HP Utility v priečinku **Hewlett-Packard** umiestnenom v adresári **Aplikácie** na najvyššej úrovni pevného disku.

Otvorenie vstavaného webového servera

Prístup na vstavaný webový server môžete získať prostredníctvom siete alebo funkcie Funkcia Wi-Fi Direct.



Otvorenie vstavaného webového servera prostredníctvom siete

 **POZNÁMKA:** Tlačiareň musí byť pripojená k sieti a musí mať adresu IP. Adresu IP tlačiarne zistíte stlačením ikony Bezdrtové pripojenie alebo vytlačením konfiguračnej strany siete.

- Do podporovaného webového prehľadávača v počítači zadajte adresu IP alebo názov hostiteľa, ktorý je priradený tlačiarňi.

Ak je napríklad adresa IP 192.168.0.12, zadajte ju do webového prehľadávača takto: `http://192.168.0.12`.

Otvorenie vstavaného webového servera pomocou funkcie Funkcia Wi-Fi Direct

1. Na úvodnej obrazovke sa dotknite ikony  (**Bezdrtové**) a potom ikony  (**Nastavenie**).
2. Ak sa na displeji zobrazí, že je funkcia Funkcia Wi-Fi Direct **Vypnutá**, dotykem položky **Wi-Fi Direct** ju zapnite.
3. V počítači s bezdrtovým pripojením zapnite bezdrtové pripojenie, vyhľadajte názov pre funkciu Funkcia Wi-Fi Direct a pripojte sa k nej. Názov môže byť napríklad: DIRECT-**- DeskJet IA 5640 (dve hviezdičky (**)) sú jedinečné znaky na identifikovanie vašej tlačiarne). Po zobrazení výzvy zadajte heslo funkcie Funkcia Wi-Fi Direct.
4. Do podporovaného webového prehľadávača v počítači zadajte túto adresu: `http://192.168.0.12`.

Informácie o súboroch cookie

Vstavaný webový server (server EWS) umiestni počas prehľadávania na váš pevný disk veľmi malé textové súbory (súbory cookie). Tieto súbory umožňujú serveru EWS rozpoznať počítač pri najbližšej návšteve. Ak nakonfigurujete napríklad jazyk servera EWS, tento výber sa zapamätá uložením do súboru cookie, aby sa pri nasledujúcom prístupe na server EWS zobrazili stránky v príslušnom jazyku. Niektoré súbory cookie (napríklad súbor cookie na ukladanie špecifických predvolieb zákazníka) sa ukladajú v počítači, kým ich neodstránite manuálne.

Prehľadávač môžete konfigurovať tak, aby prijímal všetky súbory cookie, alebo ho môžete konfigurovať tak, aby vás upozorňoval pri každej ponuke súboru cookie, čo umožňuje rozhodnúť sa v prípade každého súboru cookie, či ho chcete prijať alebo odmietnuť. Na odstránenie neželaných súborov cookie môžete použiť aj prehľadávač.

 **POZNÁMKA:** Ak sa rozhodnete zakázať súbory cookie, v závislosti od tlačiarne vypnete aj jednu alebo viaceré z týchto funkcií:

- Spustenie od miesta, kde ste opustili aplikáciu (to je užitočné najmä pri použití sprievodcov inštaláciou)
- Zapamätanie nastavenia jazyka prehľadávača EWS
- Prispôbenie stránky servera Úvod EWS

Informácie o zmene nastavení ochrany osobných údajov a súborov cookie a postupe zobrazenia alebo odstránenia súborov cookie nájdete v dokumentácii k webovému prehľadávaču.



Tipy na nastavenie a používanie sieťovej tlačiarne

Pomocou nasledujúcich tipov môžete nastaviť a používať sieťovú tlačiareň:

- Pri nastavovaní bezdrôtovej sieťovej tlačiarne skontrolujte, či je bezdrôtový smerovač napájaný. Tlačiareň vyhľadá bezdrôtové smerovače a potom zobrazí zoznam zistených názvov sietí na obrazovke.



POZNÁMKA: Ak sa tlačiareň nenastavila prostredníctvom bezdrôtového pripojenia, dotykem ikony  (**Bezdrôtové**) a následným dotykem ikony  (**Nastavenie**) na displeji tlačiarne spustíte Sprievodcu nastavením bezdrôtovej siete.

- Ak chcete v tlačiarňi skontrolovať bezdrôtové pripojenie, dotykem ikony  (**Bezdrôtové**) na ovládacom paneli otvorte ponuku Prehľad bezdrôtových pripojení. Ak sa zobrazí hlásenie **Bezdrôtové pripojenie je vypnuté** alebo **Nepripojené**, dotknite sa ikony  (**Nastavenie**) a potom položky **Sprievodca nastavením bezdrôtovej siete**. Podľa pokynov na obrazovke nastavte bezdrôtové pripojenie tlačiarne.
- Ak je počítač pripojený k virtuálnej súkromnej sieti (VPN), pred prístupom k ľubovoľnému inému zariadeniu v sieti vrátane tlačiarne ho musíte odpojiť od siete VPN.
- Získajte ďalšie informácie o konfigurácii siete a tlačiarne na bezdrôtovú tlač. [Kliknutím sem prejdete online a získate ďalšie informácie.](#)
- Získajte informácie o vyhľadaní nastavení zabezpečenia siete. [Kliknutím sem prejdete online a získate ďalšie informácie.](#)
- Získajte informácie o aplikácii Print and Scan Doctor (len v systéme Windows) a ďalšie tipy na riešenie problémov. [Kliknutím sem prejdete online a získate ďalšie informácie.](#)
- Získajte informácie o zmene z pripojenia USB na bezdrôtové pripojenie. [Kliknutím sem prejdete online a získate ďalšie informácie.](#)
- Získajte informácie o používaní brány firewall a antivírusových programov počas inštalácie tlačiarne. [Kliknutím sem prejdete online a získate ďalšie informácie.](#)

8 Vyriešenie problému

Táto časť obsahuje nasledujúce témy:

- [Zaseknutie papiera a problémy s vkladáním papiera](#)
- [Problémy s atramentovými kazetami](#)
- [Problémy s tlačou](#)
- [Problémy s kopírovaním](#)
- [Problémy so skenovaním](#)
- [Problémy so sieťou a pripojením](#)
- [Problémy s hardvérom tlačiarne](#)
- [Technická podpora spoločnosti HP](#)

Zaseknutie papiera a problémy s vkladáním papiera

Čo chcete urobiť?

Odstránenie zaseknutého papiera

Vyriešte problémy so zaseknutým papierom.	Použitie Sprievodcu HP riešením problémov online Získajte pokyny na odstránenie zaseknutého papiera z tlačiarne alebo automatického podávača dokumentov.
---	---

 **POZNÁMKA:** Sprievodca HP riešením problémov online nemusí byť k dispozícii vo všetkých jazykoch.

Prečítajte si v Pomocníkovi všeobecné pokyny týkajúce sa odstránenia zaseknutého papiera

Papier sa môže vnútri tlačiarne zaseknúť na viacerých miestach.

 **UPOZORNENIE:** Ak chcete zabrániť možnému poškodeniu tlačovej hlavy, zaseknutý papier odstráňte čo najskôr.

Odstránenie zaseknutého papiera zvnútra tlačiarne

 **UPOZORNENIE:** Zaseknutý papier nevyberajte z prednej strany tlačiarne. Namiesto toho odstráňte zaseknutie podľa nižšie uvedených krokov. Ťahaním zaseknutého papiera z prednej časti tlačiarne by sa papier mohol roztrhnúť a vnútri tlačiarne by mohli ostať útržky. To môže v budúcnosti spôsobiť ďalšie zaseknutia.

1. Stlačením tlačidla  (tlačidlo **napájania**) vypnite tlačiareň.
2. Otvorte prístupový kryt atramentovej kazety.



3. Skontrolujte dráhu papiera v tlačiarňi.
 - a. Nadvihnite rukoväť na kryte dráhy papiera a zložte kryt.

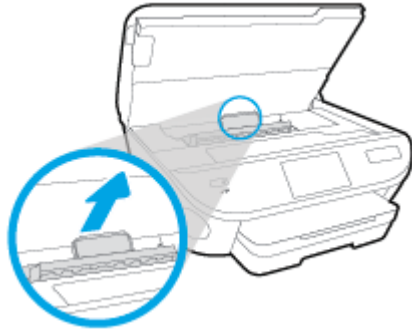

- b. Nájdiť papier zaseknutý vnútri tlačiarne, chyťte ho oboma rukami a potiahnite k sebe.

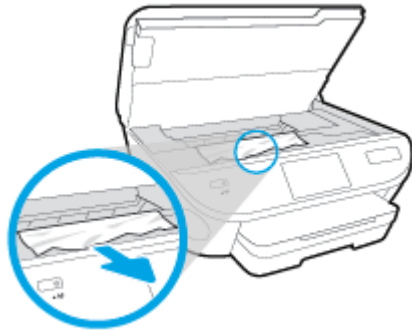

⚠ UPOZORNENIE: Ak sa papier pri vyberaní z valcov potrhá, skontrolujte, či na valcoch a kolieskach vnútri tlačiarne nezostali zvyšky roztrhaného papiera.

Ak z tlačiarne neodstránite všetky kúsky papiera, môžu sa zaseknúť ďalšie papiere.

- c. Znova vložte kryt dráhy papiera tak, aby zacvakol na svoje miesto.
4. Ak sa problém nevyriešil, skontrolujte oblasť tlačového vozíka v tlačiarňi.

⚠ UPOZORNENIE: Počas tejto činnosti sa nedotýkajte kábla pripojeného k tlačovému vozíku.

- a. Ak došlo k zaseknutiu papiera, posuňte tlačový vozík úplne doprava tlačiarne, uchopte papier oboma rukami a potom ho potiahnite smerom k sebe.

⚠ UPOZORNENIE: Ak sa papier pri vyberaní z valcov potrhá, skontrolujte, či na valcoch a kolieskach vnútri tlačiarne nezostali zvyšky roztrhaného papiera.

Ak z tlačiarne neodstránite všetky kúsky papiera, môžu sa zaseknúť ďalšie papiere.

- b. Posuňte tlačový vozík úplne doprava v tlačiarňi, vykonajte predchádzajúci krok a vyberte všetky útržky papiera.
5. Zatvorte prístupový kryt atramentových kaziet.
6. Ak sa problém stále nevyriešil, skontrolujte oblasť zásobníka.
- a. Potiahnutím rozšírite vstupný zásobník.



- b. Opatrne položte tlačiareň na bok tak, aby bola vidieť spodná časť tlačiarene.
- c. Skontrolujte prázdny priestor v tlačiarni, kde sa nachádzal vstupný zásobník. Ak sa tam nachádza zaseknutý papier, chyťte ho oboma rukami a potiahnite k sebe.

⚠ UPOZORNENIE: Ak sa papier pri vyberaní z valcov potrhá, skontrolujte, či na valcoch a kolieskach vnútri tlačiarene nezostali zvyšky roztrhaného papiera.

Ak z tlačiarene neodstránite všetky kúsky papiera, môžu sa zaseknúť ďalšie papiere.

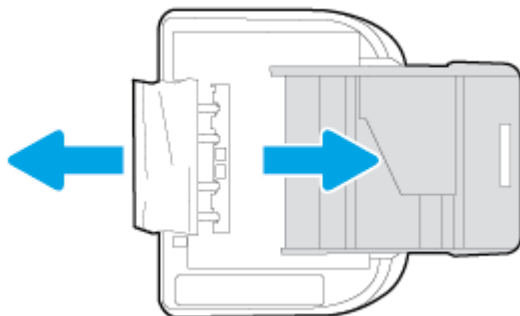

- d. Tlačiareň opatrne vráťte do pôvodnej polohy.
 - e. Zatlačte zásobník papiera späť na svoje miesto.
7. Opätovným stlačením tlačidla  (tlačidla **napájania**) tlačiareň zapnite.

Odstránenie zaseknutia tlačového vozíka

[Odstráňte zaseknutie tlačového vozíka.](#)

Použitie Sprievodcu HP riešením problémov online

Ak tlačový vozík niečo blokuje alebo má problémy s pohybom, získajte podrobné pokyny.



POZNÁMKA: Sprievodca HP riešením problémov online nemusí byť k dispozícii vo všetkých jazykoch.

Prečítajte si v Pomocníkovi všeobecné pokyny týkajúce sa odstránenia zaseknutia tlačového vozíka

1. Odstráňte všetky prekážky, ktoré blokujú tlačový vozík (napríklad papier).

 **POZNÁMKA:** Na odstránenie zaseknutého papiera nepoužívajte žiadne nástroje ani iné zariadenia. Pri odstraňovaní zaseknutého papiera zvnútra tlačiarne postupujte vždy opatrne.

2. Ak chcete získať pomoc z displeja tlačiarne, na úvodnej obrazovke sa dotknite položky **Pomocník**. Dotykom smerového tlačidla prechádzajte medzi témami Pomocníka. Dotknite sa položky **Riešenie problémov a technická podpora** a potom sa dotknite položky **Odstrániť zaseknutý vozík**.

Informácie týkajúce sa predchádzania zaseknutiu papiera

Dodržiavaním nasledujúcich pokynov predídete zaseknutiu papiera.

- Z výstupného zásobníka často vyberajte vytlačené papiere.
- Skontrolujte, či papier, na ktorý tlačíte, nie je pokrčený, prehnutý alebo poškodený.
- Pokrúteniu a pokrčeniu papiera predídete skladovaním zásob papiera vo vodorovnej polohe v utesnenom obale.
- V tlačiarni nepoužívajte príliš hrubý ani príliš tenký papier.
- Skontrolujte, či sú zásobníky správne naplnené a či nie sú preplnené. Ďalšie informácie nájdete v časti [Vkladanie médií na strane 12](#).
- Skontrolujte, či sa papier založený vo vstupnom zásobníku nezvlnil a či okraje nie sú zahnuté alebo natrhnuté.
- Vo vstupnom zásobníku nekombinujte rôzne druhy a veľkosti papiera. Do vstupného zásobníka zkladajte stoh papiera len jednej veľkosti a druhu.
- Upravte priečne vodiace lišty vo vstupnom zásobníku tak, aby tesne priliehali k všetkým papierom. Skontrolujte, či priečne vodiace lišty nekrčia papier vo vstupnom zásobníku.
- Papier nezatláčajte nasilu príliš hlboko do vstupného zásobníka.
- Ak tlačíte na obe strany stránky, netlačte vysokosýte obrázky na papiere nízkej hmotnosti.
- Používajte typy papiera odporúčané pre tlačiareň. Ďalšie informácie nájdete v časti [Základné informácie o papieri na strane 9](#).
- Ak je v tlačiarni málo papiera, nech ho tlačiareň najskôr minie, a až potom do nej pridajte papier. Počas prebiehajúcej tlače nekladajte papier.

Riešenie problémov s podávaním papiera

Aký druh problému máte?

- **Papier sa neodoberá zo zásobníka**
 - Skontrolujte, či je v zásobníku vložený papier. Ďalšie informácie nájdete v časti [Vkladanie médií na strane 12](#). Papier pred vložením prevzdušnite.
 - Skontrolujte, či sú priečne vodiace lišty nastavené na správne značky v zásobníku pre veľkosť vkladaneho papiera. Skontrolujte tiež, či sa vodiace lišty dotýkajú stohu papiera, nie však pritesno.
 - Skontrolujte, či papier v zásobníku nie je pokrútený. Papier narovnajzte ohnutím proti smeru krútenia.
- **Strany sú zošikmené**

- Skontrolujte, či je papier vo vstupnom zásobníku zarovnaný s priečnymi vodiacimi lištami papiera. V prípade potreby vytiahnite vstupný zásobník z tlačiarne a znova správne vložte papier tak, aby boli vodiace lišty papiera správne zarovnané.
- Papier vkladajte do tlačiarne, len keď neprebíha tlač.
- **Tlačiareň odoberá viac strán naraz**
 - Skontrolujte, či sú priečne vodiace lišty nastavené na správne značky v zásobníku pre veľkosť vkladaneho papiera. Skontrolujte tiež, či sa priečne vodiace lišty dotýkajú stohu papiera, nie však pritesno.
 - Skontrolujte, či zásobník nie je preplnený.
 - Na dosiahnutie optimálneho výkonu a účinnosti používajte papier HP.

Problémy s atramentovými kazetami

Najskôr sa pokúste atramentové kazety vybrať a znova vložiť. Skontrolujte, či sú kazety vložené do správnych zásuviek. Ak tento postup nepomôže, vyčistite kontakty kazety. Ak sa problém stále nevyriešil, ďalšie informácie nájdete v časti [Výmena kaziet na strane 53](#).

Postup vyčistenia kontaktov kazety

⚠ UPOZORNENIE: Čistenie trvá iba niekoľko minút. Čím skôr skontrolujete, či sú atramentové kazety znova vložené v zariadení. Neodporúča sa, aby sa atramentové kazety nachádzali mimo tlačiarne viac ako 30 minút. Mohlo by to spôsobiť poškodenie atramentových kaziet.

1. Skontrolujte, či je zapnuté napájanie.
2. Otvorte prístupový kryt kazety.



3. Vyberte kazetu označenú v chybovom hlásení.
4. Podržte atramentovú kazetu za jej bočné strany s dolnou časťou smerom nahor a vyhladajte elektrické kontakty na atramentovej kazete. Elektrické kontakty sú malé zlaté body na atramentovej kazete.

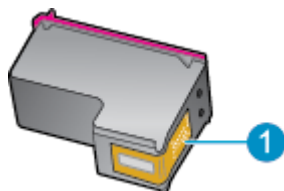

Funkcia	Popis
1	Elektrické kontakty

5. Navlhčenou handričkou nepúšťajúcou vlákna utrite len kontakty.

⚠ UPOZORNENIE: Dbajte nato, aby ste sa dotkli len kontaktov. Nerozmažte atrament ani iné nečistoty po kazete.

6. Vnútri tlačiarne vyhladajte kontakty vo vozíku tlačovej hlavy. Kontakty vyzerajú ako skupina zlatých výstupkov umiestnených tak, aby sa dotýkali kontaktov na atramentovej kazete.
7. Utrite kontakty suchým tampónom alebo handričkou nepúšťajúcou vlákna.
8. Znova nainštalujte atramentovú kazetu.
9. Zatvorte prístupový kryt a skontrolujte, či sa už chybové hlásenie nezobrazuje.
10. Ak sa chybové hlásenie naďalej zobrazuje, vypnite zariadenie a potom ho znova zapnite.



POZNÁMKA: Ak problémy spôsobuje len jedna atramentová kazeta, môžete ju vybrať a na fungovanie tlačiarne HP DeskJet Ink Advantage 5640 series len s jednou kazetou môžete použiť režim jednej kazety.

Problémy s tlačou

Čo chcete urobiť?

Opravenie problémov so zlyhaním tlače strany (nemožno tlačiť)

HP Print and Scan Doctor	Aplikácia HP Print and Scan Doctor je pomôcka, ktorá sa pokúsi automaticky diagnostikovať a vyriešiť problém.
Vyriešte problémy so zlyhanými tlačovými úlohami.	Použitie Sprievodcu HP riešením problémov online Ak tlačiareň nereaguje alebo netlačí, získajte podrobné pokyny.

 **POZNÁMKA:** Aplikácia HP Print and Scan Doctor a Sprievodca HP riešením problémov online nemusí byť k dispozícii vo všetkých jazykoch.

Prečítajte si v Pomocníkovi všeobecné pokyny týkajúce sa zlyhanej tlače

Riešenie problémov s tlačou

 **POZNÁMKA:** Skontrolujte, či je tlačiareň zapnutá a či je v zásobníku papier. Ak stále nemôžete tlačiť, skúste vykonať nasledujúce kroky v uvedenom poradí:

1. Skontrolujte, či sa na displeji tlačiarne zobrazujú chybové hlásenia, a podľa pokynov na obrazovke odstráňte chyby.
2. Ak je počítač pripojený k tlačiarňi prostredníctvom kábla USB, odpojte ho a znova zapojte. Ak je počítač pripojený k tlačiarňi prostredníctvom bezdrôtového pripojenia, skontrolujte funkčnosť pripojenia.
3. Overtete, či tlačiareň nie je pozastavená alebo v režime offline.

Overenie, či tlačiareň nie je pozastavená alebo v režime offline

- a. V závislosti od operačného systému vykonajte jeden z nasledujúcich postupov:
 - **Windows 8.1 a Windows 8:** Umiestnením kurzora alebo ťuknutím na pravý horný roh obrazovky otvorte panel kľúčových tlačidiel, kliknite na ikonu **Nastavenie**, kliknite alebo ťuknite na položku **Ovládací panel** a potom kliknite alebo ťuknite na položku **Zobrazíť zariadenia a tlačiarne**.
 - **Windows 7:** v ponuke **Štart** systému Windows kliknite na položku **Zariadenia a tlačiarne**.
 - **Windows Vista:** v ponuke **Štart** systému Windows kliknite na položku **Ovládací panel** a potom kliknite na položku **Tlačiarne**.
 - **Windows XP:** v ponuke **Štart** systému Windows kliknite na položku **Ovládací panel** a potom kliknite na položku **Tlačiarne a faxy**.
- b. Kliknite dvakrát na ikonu tlačiarne alebo na ňu kliknite pravým tlačidlom a výberom položky **Zobrazíť tlačové úlohy** otvorte tlačový front.
- c. V ponuke **Printer** (Tlačiareň) skontrolujte, či nie sú zobrazené žiadne značky začiarňnutia vedľa položiek **Pause Printing** (Pozastaviť tlač) alebo **Use Printer Offline** (Používať tlačiareň v režime offline).
- d. Ak ste vykonali nejaké zmeny, skúste tlačiť znova.

4. Overte, či je tlačiareň nastavená ako predvolená tlačiareň.

Overenie, či je tlačiareň nastavená ako predvolená tlačiareň

- a. V závislosti od operačného systému vykonajte jeden z nasledujúcich postupov:
- **Windows 8.1 a Windows 8:** Umiestnením kurzora alebo ťuknutím na pravý horný roh obrazovky otvorte panel kľúčových tlačidiel, kliknite na ikonu **Nastavenie**, kliknite alebo ťuknite na položku **Ovládací panel** a potom kliknite alebo ťuknite na položku **Zobraziť zariadenia a tlačiarne**.
 - **Windows 7:** v ponuke **Štart** systému Windows kliknite na položku **Zariadenia a tlačiarne**.
 - **Windows Vista:** v ponuke **Štart** systému Windows kliknite na položku **Ovládací panel** a potom kliknite na položku **Tlačiarne**.
 - **Windows XP:** v ponuke **Štart** systému Windows kliknite na položku **Ovládací panel** a potom kliknite na položku **Tlačiarne a faxy**.
- b. Skontrolujte, či je nastavená správna predvolená tlačiareň.
- Predvolená tlačiareň má vedľa seba značku začiarknutia v čiernom alebo zelenom krúžku.
- c. Ak je nastavená nesprávna predvolená tlačiareň, pravým tlačidlom kliknite na správnu tlačiareň a vyberte položku **Nastaviť ako predvolenú tlačiareň**.
- d. Skúste použiť tlačiareň znova.
5. Reštartujte zaraďovač tlače.

Postup reštartovania zaraďovača tlače

- a. V závislosti od operačného systému vykonajte jeden z nasledujúcich postupov:

Windows 8.1 a Windows 8

- i. Umiestnením kurzora alebo ťuknutím na pravý horný roh obrazovky otvorte panel kľúčových funkcií a potom kliknite na ikonu **Nastavenie**.
- ii. Kliknite alebo ťuknite na položku **Ovládací panel** a potom kliknite alebo ťuknite na položku **Systém a zabezpečenie**.
- iii. Kliknite alebo ťuknite na položku **Nástroje na správu** a potom dvakrát kliknite alebo ťuknite na položku **Služby**.
- iv. Kliknite pravým tlačidlom myši na položku **Zaraďovač tlače** alebo sa jej dotknite a podržte na nej prst a potom kliknite na položku **Vlastnosti**.
- v. Na karte **Všeobecné** vedľa položky **Typ spustenia** overte, či je vybratá možnosť **Automaticky**.
- vi. Ak služba ešte nie je spustená, v časti **Stav služby** kliknite alebo ťuknite na ponuku **Štart** a potom kliknite alebo ťuknite na tlačidlo **OK**.

Windows 7

- i. V ponuke **Štart** systému Windows kliknite na položku **Ovládací panel, Systém a zabezpečenie** a potom **Nástroje na správu**.
- ii. Dvakrát kliknite na položku **Služby**.
- iii. Kliknite pravým tlačidlom myši na položku **Zarad'ovač tlače** a potom kliknite na položku **Vlastnosti**.
- iv. Na karte **Všeobecné** v zozname **Typ spustenia** overte, či je vybratá možnosť **Automaticky**.
- v. Ak služba nie je spustená, v časti **Stav služby** kliknite na tlačidlo **Štart** a potom kliknite na tlačidlo **OK**.

Windows Vista

- i. V ponuke **Štart** systému Windows kliknite na položku **Ovládací panel, Systém a údržba** a potom **Nástroje na správu**.
- ii. Dvakrát kliknite na položku **Služby**.
- iii. Kliknite pravým tlačidlom myši na položku **Služba zarad'ovača tlače** a potom kliknite na položku **Vlastnosti**.
- iv. Na karte **Všeobecné** v zozname **Typ spustenia** overte, či je vybratá možnosť **Automaticky**.
- v. Ak služba nie je spustená, v časti **Stav služby** kliknite na tlačidlo **Štart** a potom kliknite na tlačidlo **OK**.

Windows XP

- i. V ponuke **Štart** systému Windows kliknite pravým tlačidlom myši na položku **Tento počítač**.
 - ii. Kliknite na položku **Spravovať** a potom kliknite na položku **Služby a aplikácie**.
 - iii. Dvakrát kliknite na položku **Služby** a potom vyberte položku **Zarad'ovač tlače**.
 - iv. Kliknite pravým tlačidlom myši na položku **Zarad'ovač tlače** a kliknutím na tlačidlo **Reštartovať** reštartujte túto službu.
- b. Skontrolujte, či je nastavená správna predvolená tlačiareň.
- Predvolená tlačiareň má vedľa seba značku začiarknutia v čiernom alebo zelenom krúžku.
- c. Ak je nastavená nesprávna predvolená tlačiareň, pravým tlačidlom kliknite na správnu tlačiareň a vyberte položku **Nastaviť ako predvolenú tlačiareň**.
- d. Skúste použiť tlačiareň znova.
6. Reštartujte počítač.
7. Vymažte tlačový front.

Postup vymazania tlačového frontu

- a. V závislosti od operačného systému vykonajte jeden z nasledujúcich postupov:
 - **Windows 8.1 a Windows 8:** Umiestnením kurzora alebo ťuknutím na pravý horný roh obrazovky otvorte panel kľúčových tlačidiel, kliknite na ikonu **Nastavenie**, kliknite alebo

Ľuknite na položku **Ovládací panel** a potom kliknite alebo ťuknite na položku **Zobraziť zariadenia a tlačiarne**.

- **Windows 7:** v ponuke **Štart** systému Windows kliknite na položku **Zariadenia a tlačiarne**.
 - **Windows Vista:** v ponuke **Štart** systému Windows kliknite na položku **Ovládací panel** a potom kliknite na položku **Tlačiarne**.
 - **Windows XP:** v ponuke **Štart** systému Windows kliknite na položku **Ovládací panel** a potom kliknite na položku **Tlačiarne a faxy**.
- b. Dvojitým kliknutím na ikonu tlačiarne otvorte tlačový front.
 - c. V ponuke **Printers** (Tlačiarne) kliknite na položku **Cancel all documents** (Zrušiť všetky dokumenty) alebo **Purge Print Document** (Vymazať tlačové dokumenty) a potom kliknutím na tlačidlo **Yes** (Áno) vykonajte potvrdenie.
 - d. Ak sú stále nejaké dokumenty vo fronte, reštartujte počítač a po reštartovaní počítača skúste tlačíť znova.
 - e. Znova skontrolujte, či je tlačový front prázdny, a potom skúste tlačíť znova.

Kontrola napájania a resetovanie tlačiarne

1. Skontrolujte, či je napájací kábel pevne pripojený k tlačiarňi.

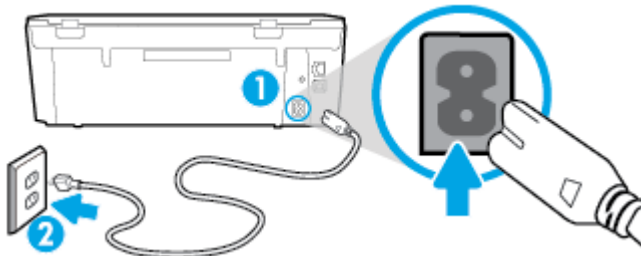

1	Pripojenie napájacieho kábla k tlačiarňi
2	Pripojenie k elektrickej zásuvke

2. Pozrite sa do tlačiarne a skontrolujte, či svieti zelený indikátor signalizujúci, že je tlačiareň napájaná. Ak indikátor nesvieti, skontrolujte, či je kábel úplne zapojený do tlačiarne, alebo ho zapojte do inej elektrickej zásuvky.
3. Pozrite sa na tlačidlo Zapnúť umiestnené na tlačiarňi. Ak nesvieti, tlačiareň je vypnutá. Stlačením tlačidla Zapnúť zapnite tlačiareň.



POZNÁMKA: Ak tlačiareň nie je napájaná, zapojte ju do inej elektrickej zásuvky.

4. Keď je tlačiareň zapnutá, odpojte napájací kábel z bočnej strany tlačiarne pod prístupovým krytom kazety.
5. Odpojte napájací kábel zo zásuvky v stene.
6. Počkajte minimálne 15 sekúnd.
7. Napájací kábel znova zapojte do zásuvky v stene.
8. Znova zapojte napájací kábel do bočnej strany tlačiarne pod prístupovým krytom kazety.

9. Ak sa tlačiareň nezapne sama, zapnite ju stlačením tlačidla Zapnúť.
10. Skúste tlačiareň znova použiť.

Riešenie problémov s kvalitou tlače

Získajte podrobné pokyny na vyriešenie väčšiny problémov s kvalitou tlače.

Riešenie problémov s kvalitou tlače

Prečítajte si v Pomocníkovi všeobecné pokyny týkajúce sa riešenia problémov s kvalitou tlače

 **POZNÁMKA:** Ak chcete predísť problémom s kvalitou tlače, tlačiareň vždy vypínajte stlačením tlačidla **Zapnúť** a skôr než vytiahnete zástrčku alebo vypnete predlžovací kábel, počkajte, kým nezhasne indikátor tlačidla **Zapnúť**. Tlačiareň tak bude môcť posunúť kazety do uzavretej polohy, v ktorej sú chránené pred vysychaním.

Postup zlepšenia kvality tlače

1. Skontrolujte, či používate originálne atramentové kazety HP.
2. Skontrolujte softvér tlačiarne a uistite sa, či ste v rozbalovačom zozname **Médiá** vybrali príslušný druh papiera a v rozbalovačom zozname **Nastavenia kvality** kvalitu tlače.
 - V softvér tlačiarne kliknite na položku **Tlač a skenovanie** a potom kliknutím na položku **Nastaviť predvoľby** otvorte vlastnosti tlačiarne.
3. Skontrolovaním odhadovaných úrovní atramentu zistíte, či nie je v kazetách málo atramentu. Ďalšie informácie nájdete v časti [Kontrola približných úrovní atramentu na strane 52](#). Ak atramentové kazety obsahujú málo atramentu, zvažte ich výmenu.
4. Zarovnajte kazety.

Postup zarovnania kaziet z programu softvér tlačiarne

 **POZNÁMKA:** Zarovnaním kaziet sa zaručí vysokokvalitný výstup. Tlačiareň HP All-in-One vás vyzve na zarovnanie kaziet po každej inštalácii novej kazety. Ak vyberiete a znovu nainštalujete tú istú atramentovú kazetu, tlačiareň HP All-in-One nezobrazí výzvu na zarovnanie atramentových kaziet. Hodnoty zarovnania príslušnej atramentovej kazety sú uložené v pamäti tlačiarne HP All-in-One, takže atramentové kazety nemusíte znova zarovnávať.

- a. Do zásobníka papiera vložte nepoužitý obyčajný biely papier veľkosti Letter alebo A4.
- b. V závislosti od operačného systému vykonajte jeden z nasledujúcich postupov na otvorenie softvér tlačiarne:
- c. V softvér tlačiarne kliknite na položku **Tlač a skenovanie** a potom kliknutím na položku **Údržba tlačiarne** otvorte ponuku **Nástroje tlačiarne**.
- d. V ponuke **Panel nástrojov tlačiarne** kliknite na položku **Zarovnať atramentové kazety** na karte **Služby zariadenia**. Tlačiareň vytlačí zarovnávací hárok.

- e. Zarovnávací hárok kaziet položte tlačovou stranou nadol do pravého predného rohu sklenenej podložky skenera.

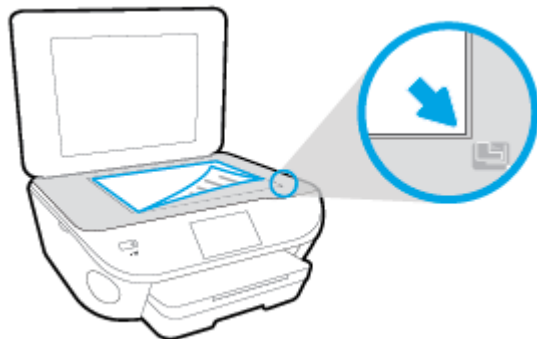

- f. Podľa pokynov na displeji tlačiarne zarovnajzte kazety. Hárok zarovnaní kaziet recyklujte alebo zahodzte do odpadu.

Postup zarovnaní kaziet z displeja tlačiarne

- a. Do vstupného zásobníka vložte nepoužitý obyčajný biely papier veľkosti Letter alebo A4.
 - b. Na displeji ovládacieho panela tlačiarne sa dotknite položky **Nastavenie**.
 - c. Dotknite sa položky **Údržba tlačiarne**, vyberte položku **Zarovnať tlačovú hlavu** a potom postupujte podľa pokynov na obrazovke.
5. Ak je v kazetách dostatok atramentu, vytlačte diagnostickú stranu.

Tlač diagnostickej strany z programu softvér tlačiarne

- a. Do zásobníka papiera vložte nepoužitý obyčajný biely papier veľkosti Letter alebo A4.
- b. V závislosti od operačného systému vykonajte jeden z nasledujúcich postupov na otvorenie softvér tlačiarne:
- c. V softvér tlačiarne kliknite na položku **Tlač a skenovanie** a potom kliknutím na položku **Údržba tlačiarne** otvorte ponuku Nástroje tlačiarne.
- d. Ak chcete vytlačiť diagnostickú stranu, kliknite na položku **Tlačiť diagnostické informácie** na karte **Správy o zariadení**. Skontrolujte modré, purpurové, žlté a čierne štvorčeky na diagnostickej strane. Ak vidíte šmuhy na farebných a čiernych štvorčekoch alebo ak nie je žiadny atrament v niektorých častiach štvorčekov, potom automaticky vyčistíte kazety.

Tlač diagnostickej strany z displeja tlačiarne

- a. Do zásobníka papiera vložte nepoužitý obyčajný biely papier veľkosti Letter alebo A4.
 - b. Na ovládacom paneli tlačiarne sa dotknite položky **Nastavenie**.
 - c. Dotknite sa ikony **Správy**.
 - d. Dotknite sa položky **Správa o kvalite tlače**.
6. Ak sa na diagnostickej strane nachádzajú šmuhy alebo chýbajúce časti farebných a čiernych štvorčekov, automaticky vyčistíte atramentové kazety.

Čistenie kaziet z programu softvér tlačiarne

- a. Do zásobníka papiera vložte nepoužitý obyčajný biely papier veľkosti Letter alebo A4.
- b. V závislosti od operačného systému vykonajte jeden z nasledujúcich postupov na otvorenie softvér tlačiarne:
 - **Windows 8.1:** v ľavom dolnom rohu domovskej obrazovky kliknite na šípku nadol a vyberte názov tlačiarne.
 - **Windows 8:** na domovskej obrazovke kliknite pravým tlačidlom na prázdnu oblasť obrazovky, na paneli aplikácií kliknite na položku **Všetky aplikácie** a potom vyberte názov tlačiarne.
 - **Windows 7, Windows Vista a Windows XP:** Na pracovnej ploche počítača kliknite na ponuku **Štart**, vyberte položku **Všetky programy**, kliknite na položku **HP**, kliknite na priečinok tlačiarne a potom vyberte ikonu s názvom tlačiarne.
- c. V softvér tlačiarne kliknite na položku **Tlač a skenovanie** a potom kliknutím na položku **Údržba tlačiarne** otvorte ponuku **Nástroje tlačiarne**.
- d. Kliknite na položku **Vyčistiť atram. kazety** na karte **Služby zariadenia**. Postupujte podľa pokynov na obrazovke.

Čistenie kaziet z displeja tlačiarne

- a. Do vstupného zásobníka vložte nepoužitý obyčajný biely papier veľkosti Letter alebo A4.
- b. Na displeji ovládacieho panela tlačiarne sa dotknite položky **Nastavenie**.
- c. Dotknite sa položky **Údržba tlačiarne**, vyberte položku **Vyčistiť tlačovú hlavu** a potom postupujte podľa pokynov na obrazovke.

Ak sa problém nevyrieši vyčistením tlačovej hlavy, obráťte sa na technickú podporu spoločnosti HP. Navštívte stránku www.hp.com/support. Táto webová stránka poskytuje informácie a pomôcky, ktoré vám pomôžu opraviť mnoho bežných problémov s tlačiarnou. Po zobrazení výzvy vyberte príslušnú krajinu/región a kliknite na položku **Všetky kontakty HP**. Zobrazia sa kontaktné informácie oddelenia technickej podpory.

Postup zlepšenia kvality tlače

1. Skontrolujte, či používate originálne kazety HP.
2. Skontrolujte, či ste v dialógovom okne **Print** (Tlač) vybrali správny typ papiera a kvalitu tlače.
3. Skontrolovaním odhadovaných úrovní atramentu zistíte, či nie je v kazetách málo atramentu. Zvážte výmenu tlačových kaziet, ak majú nízku úroveň atramentu.
4. Zarovnanie kaziet tlačiarne

Zarovnanie tlačových kaziet v softvéri

- a. Do zásobníka papiera vložte obyčajný biely papier veľkosti Letter alebo A4.
- b. Otvorte pomôcku Pomôcka HP Utility.



POZNÁMKA: Pomôcka Pomôcka HP Utility sa nachádza v priečinku **Hewlett-Packard** v rámci priečinka **Applications** (Aplikácie) na najvyššej úrovni pevného disku.

- c. Zo zoznamu zariadení v ľavej časti okna vyberte zariadenie HP DeskJet Ink Advantage 5640 series.
 - d. Kliknite na tlačidlo **Align** (Zarovnať).
 - e. Kliknite na tlačidlo **Align** (Zarovnať) a postupujte podľa pokynov na obrazovke.
 - f. Kliknutím na položku **All Settings** (Všetky nastavenia) sa vrátte na tabu **Panel Information and Support (Informácie a podpora)**.
5. Vytlačte testovaciu stránku.

Tlač testovacej strany

- a. Do zásobníka papiera vložte obyčajný biely papier veľkosti Letter alebo A4.
- b. Otvorte pomôcku Pomôcka HP Utility.

 **POZNÁMKA:** Pomôcka Pomôcka HP Utility sa nachádza v priečinku **Hewlett-Packard** v rámci priečinka **Applications** (Aplikácie) na najvyššej úrovni pevného disku.

- c. Zo zoznamu zariadení v ľavej časti okna vyberte zariadenie HP DeskJet Ink Advantage 5640 series.
- d. Kliknite na položku **Test Page** (Testovacia strana).
- e. Kliknite na tlačidlo **Print Test Page** (Tlačíť testovaciu stranu) a postupujte podľa pokynov na obrazovke.

Skontrolujte prítomnosť zúbkovaných čiar v texte alebo šmúh v texte a farebných štvorčekoch na testovacej strane. Ak vidíte zúbkované čiary alebo šmuhy, prípadne sú v častiach štvorčekov miesta bez zafarbenia atramentom, automaticky vyčistíte kazety.

6. Ak diagnostická strana obsahuje šmuhy, chýbajúce časti textu alebo farebných štvorčekov, automaticky vyčistíte tlačové kazety.

Automatické čistenie tlačovej hlavy

- a. Do zásobníka papiera vložte obyčajný biely papier veľkosti Letter alebo A4.
- b. Otvorte pomôcku Pomôcka HP Utility.

 **POZNÁMKA:** Pomôcka Pomôcka HP Utility sa nachádza v priečinku **Hewlett-Packard** v rámci priečinka **Applications** (Aplikácie) na najvyššej úrovni pevného disku.

- c. Zo zoznamu zariadení v ľavej časti okna vyberte zariadenie HP DeskJet Ink Advantage 5640 series.
- d. Kliknite na položku **Clean Printheads** (Vyčistiť tlačové hlavy).
- e. Kliknite na tlačidlo **Vyčistiť** a postupujte podľa pokynov na obrazovke.

 **UPOZORNENIE:** Tlačovú hlavu čistite iba v prípade potreby. Zbytočným čistením sa plytvá atramentom a skraca sa životnosť tlačovej hlavy.

 **POZNÁMKA:** Ak sa kvalita tlače zdá nízka aj po dokončení čistenia, skúste zarovnať tlačiareň. Ak problémy s kvalitou tlače pretrvávajú aj po vyčistení tlačovej hlavy a zarovnaní tlačiarne, obráťte sa na oddelenie technickej podpory spoločnosti HP.

- f. Kliknutím na položku **All Settings** (Všetky nastavenia) sa vrátte na tabu **Panel Information and Support (Informácie a podpora)**.

Odstránenie atramentových škvŕn na výtlačkoch

Ak sú na výtlačku atramentové šmuhy, pri ďalších výtlačkoch skúste použiť funkciu vyčistenia rozmazaného atramentu na displeji tlačiarne. Tento proces môže trvať niekoľko minút. Musíte vložiť obyčajný papier normálnej veľkosti, ktorý sa počas čistenia bude pohybovať dopredu a dozadu. Mechanický hluk je pri tejto činnosti normálny.

1. Do vstupného zásobníka vložte nepoužitý obyčajný biely papier veľkosti Letter alebo A4.
2. Na displeji ovládacieho panela tlačiarne sa dotknite položky **Nastavenie**.
3. Dotykom položky **Údržba tlačiarne** vyberte požadovanú možnosť a potom postupujte podľa pokynov na obrazovke.



POZNÁMKA: Túto činnosť môžete tiež vykonať zo softvéru tlačiarne HP alebo vstavaného webového servera (servera EWS). Ak chcete získať prístup k softvéru alebo serveru EWS, pozrite si časť [Otvorenie softvéru tlačiarne HP \(Windows\) na strane 17](#) alebo [Otvorenie vstavaného webového servera na strane 69](#).

Problémy s kopírovaním

[Vyriešte problémy s kopírovaním.](#)

Použitie Sprievodcu HP riešením problémov online

Ak tlačiareň nekopíruje alebo majú výtlačky nízku kvalitu, získajte podrobné pokyny.



POZNÁMKA: Sprievodca HP riešením problémov online nemusí byť k dispozícii vo všetkých jazykoch.

[Tipy na úspešné kopírovanie a skenovanie na strane 50](#)

Problémy so skenovaním

HP Print and Scan Doctor	Aplikácia HP Print and Scan Doctor je pomôcka, ktorá sa pokúsi automaticky diagnostikovať a vyriešiť problém.
Riešenie problémov so skenovaním	Použitie Sprievodcu HP riešením problémov online Ak tlačiareň neskenuje alebo majú skenované dokumenty nízku kvalitu, ziskajte podrobné pokyny.



POZNÁMKA: Aplikácia HP Print and Scan Doctor a Sprievodca HP riešením problémov online nemusí byť k dispozícii vo všetkých jazykoch.

[Tipy na úspešné kopírovanie a skenovanie na strane 50](#)

Problémy so sieťou a pripojením

Čo chcete urobiť?

Oprava bezdrôtového pripojenia



Vyberte niektorú z nasledujúcich možností riešenia problémov.

HP Print and Scan Doctor	Aplikácia HP Print and Scan Doctor je pomôcka, ktorá sa pokúsi automaticky diagnostikovať a vyriešiť problém.
Použitie Sprievodcu HP riešením problémov online	Vyriešte problém s bránou firewall alebo antivírusovým programom , ak ste presvedčení, že bráni počítaču pripojiť sa k tlačiarni. <ul style="list-style-type: none">• Vyriešte problém s bezdrôtovým pripojením bez ohľadu na to, či sa tlačiareň vôbec nepripojila alebo sa pripojila, ale už nefunguje.• Vyriešte problém s bránou firewall alebo antivírusovým programom, ak ste presvedčení, že bráni počítaču pripojiť sa k tlačiarni.

 **POZNÁMKA:** Aplikácia HP Print and Scan Doctor a Sprievodca HP riešením problémov online nemusí byť k dispozícii vo všetkých jazykoch.

Prečítajte si v Pomocníkovi všeobecné pokyny týkajúce sa riešenia problémov s bezdrôtovým pripojením

Skontrolovaním konfigurácie siete alebo vytlačením správy o teste bezdrôtového pripojenia môžete diagnostikovať problémy so sieťovým pripojením.

1. Na úvodnej obrazovke sa dotknite ikony  (**Bezdrôtové**) a potom ikony  (**Nastavenie**).
2. Dotknite sa položky **Tlač správ** a potom položky **Zobraziť konfiguráciu siete** alebo položky **Vytlačiť správu o teste bezdrôtového pripojenia**.

Vyhľadanie nastavenia siete týkajúce sa bezdrôtového pripojenia

Vyberte niektorú z nasledujúcich možností riešenia problémov.

HP Print and Scan Doctor	Aplikácia HP Print and Scan Doctor je pomôcka, ktorá pomáha zistiť názov siete (SSID) a heslo (sieťový kľúč).
Použitie Sprievodcu HP riešením problémov online	Získajte informácie o vyhľadaní názvu siete (SSID) a hesla bezdrôtového pripojenia.

 **POZNÁMKA:** Aplikácia HP Print and Scan Doctor a Sprievodca HP riešením problémov online nemusí byť k dispozícii vo všetkých jazykoch.

Oprava pripojenia k funkcii Funkcia Wi-Fi Direct

Použitie Sprievodcu HP riešením problémov online	Vyriešte problém s funkciou Funkcia Wi-Fi Direct alebo získajte informácie o konfigurovaní funkcie Funkcia Wi-Fi Direct.
--	--

 **POZNÁMKA:** Sprievodca HP riešením problémov online nemusí byť k dispozícii vo všetkých jazykoch.

Prečítajte si v Pomocníkovi všeobecné pokyny týkajúce sa riešenia problémov s funkciou Funkcia Wi-Fi Direct

1. Skontrolujte, či je funkcia Funkcia Wi-Fi Direct zapnutá:
 - ▲ Na ovládacom paneli tlačiarne sa dotknite položky  (Funkcia Wi-Fi Direct).
2. V počítači alebo mobilnom zariadení s bezdrôtovým pripojením zapnite pripojenie k sieti Wi-Fi, potom vyhľadajte názov funkcie Funkcia Wi-Fi Direct v tlačiarňi a pripojte sa k nej.
3. Po zobrazení výzvy zadajte heslo funkcie Funkcia Wi-Fi Direct.
4. Ak používate mobilné zariadenie, skontrolujte, či ste nainštalovali kompatibilnú tlačovú aplikáciu. Ďalšie informácie o mobilnej tlači nájdete na stránke www.hp.com/global/us/en/eprint/mobile_printing_apps.html.

Zmena pripojenia USB na bezdrôtové pripojenie

Vyberte niektorú z nasledujúcich možností riešenia problémov.

HP Print and Scan Doctor	Aplikácia HP Print and Scan Doctor je pomôcka, ktorá sa pokúsi automaticky diagnostikovať a vyriešiť problém.
Použitie Sprievodcu HP riešením problémov online	Zmeňte pripojenie USB na bezdrôtové pripojenie alebo pripojenie pomocou funkcie Funkcia Wi-Fi Direct.

 **POZNÁMKA:** Aplikácia HP Print and Scan Doctor a Sprievodca HP riešením problémov online nemusí byť k dispozícii vo všetkých jazykoch.

[Zmena typu pripojenia na strane 62](#)

Problémy s hardvérom tlačiarne

 **TIP:** Na vykonanie diagnostiky a automatickej opravy problémov týkajúcich sa tlače, skenovania a kopírovania spustíte aplikáciu [HP Print and Scan Doctor](#). Aplikácia je dostupná len v niektorých jazykoch.

Manuálne vytiahnutie automatického nastavca výstupného zásobníka

Ak sa automatický nastavec výstupného zásobníka nevysunie automaticky, môžete ho vytiahnuť manuálne.

1. Vyberte výstupný zásobník z tlačiarne.



2. V spodnej časti výstupného zásobníka posuňte zámok výstupného zásobníka do odomknutej polohy a potom posunutím uvoľňovacej páčky uvoľníte nastavec zásobníka.

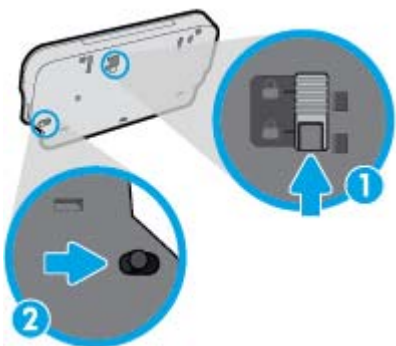

3. Výstupný zásobník vložte späť do tlačiarne tak, aby nastavec zásobníka ostal v uvoľnenej polohe.

Tlačiareň sa nečakane vypína

- Skontrolujte napájanie a jeho pripojenie.
- Skontrolujte, či je napájací kábel tlačiarne pevne zapojený do funkčnej sieťovej zásuvky.

Zlyhanie zarovnanie tlačovej hlavy

- Ak zlyhá proces zarovnanie, skontrolujte, či je do vstupného zásobníka vložený nepoužitý, obyčajný biely papier. Ak je vo vstupnom zásobníku pri zarovnávaní atramentových kaziet vložený farebný papier, zarovnanie zlyhá.
- Ak proces zarovnanie opakovane zlyhá, možno je potrebné vyčistiť tlačovú hlavu alebo je poškodený snímač.
- Ak sa problém nevyrieši vyčistením tlačovej hlavy, obráťte sa na technickú podporu spoločnosti HP. Navštívte stránku www.hp.com/support. Táto webová stránka poskytuje informácie a pomôcky, ktoré vám pomôžu opraviť mnoho bežných problémov s tlačiarňou. Po zobrazení výzvy vyberte príslušnú krajinu/región a kliknite na položku **Všetky kontakty HP**. Zobrazia sa kontaktné informácie oddelenia technickej podpory.

Vyriešte zlyhanie tlačiarne.

- ▲ Vypnite a zapnite tlačiareň. Ak sa týmto krokom problém neodstráni, obráťte sa na spoločnosť HP.

Ďalšie informácie o kontaktovaní sa so spoločnosťou HP nájdete v časti [Technická podpora spoločnosti HP na strane 94](#).

Technická podpora spoločnosti HP

- [Registrácia tlačiarne](#)
- [Postup pri poskytovaní podpory](#)
- [Telefonická technická podpora spoločnosti HP](#)
- [Ďalšie možnosti záruky](#)

Registrácia tlačiarne

Registrácia trvá iba niekoľko minút a umožňuje využívať rýchlejší servis, efektívnejšiu technickú podporu a upozornenia technickej podpory pre tlačiareň. Ak ste nezaregistrovali tlačiareň počas inštalácie softvéru, môžete ju zaregistrovať teraz na adrese <http://www.register.hp.com>.

Postup pri poskytovaní podpory

V prípade problému postupujte nasledovne:

1. Pozrite si dokumentáciu dodanú s tlačiarňou.
2. Navštívte webovú lokalitu technickej podpory online spoločnosti HP na adrese www.hp.com/support.

Podpora spoločnosti HP online je k dispozícii všetkým zákazníkom spoločnosti HP. Predstavuje najrýchlejší zdroj aktuálnych informácií o produkte a odbornú pomoc a zahŕňa nasledujúce funkcie:

- Rýchly prístup ku kvalifikovaným odborníkom technickej podpory v režime online
 - Aktualizácie softvéru a ovládačov tlačiarne
 - Cenné informácie o riešení najčastejších problémov
 - Bezprostredné aktualizácie tlačiarne, upozornenia na podporu a novinky spoločnosti HP, ktoré sú k dispozícii po zaregistrovaní tlačiarne
3. Zavolajte na oddelenie technickej podpory spoločnosti HP.

Možnosti technickej podpory a ich dostupnosť sa líšia v závislosti od tlačiarne, krajiny/regiónu a jazyka.

Telefonická technická podpora spoločnosti HP

Možnosti telefonickej podpory a ich dostupnosť sa líšia v závislosti od produktu, krajiny alebo oblasti a jazyka.

Táto časť obsahuje nasledujúce témy:

- [Obdobie poskytovania telefonickej podpory](#)
- [Telefonovanie](#)
- [Telefónne čísla oddelení podpory](#)
- [Po uplynutí obdobia bezplatnej telefonickej podpory](#)

Obdobie poskytovania telefonickej podpory

Jednoročná telefonická podpora je k dispozícii v Severnej Amerike, Pacifickej Ázii a Latinskej Amerike (vrátane Mexika). Ak chcete zistiť trvanie telefonickej podpory v Európe, na Strednom východe a v Afrike, prejdite na stránku www.hp.com/support. Účtujú sa štandardné poplatky telekomunikačných spoločností.

Telefonovanie

Na linku oddelenia technickej podpory spoločnosti HP zavolajte vtedy, keď budete pri počítači a tlačiarni. Pripravte si nasledujúce informácie:

- Názov produktu (umiestnený na tlačiarni, napríklad HP DeskJet Ink Advantage 5640)
- Číslo zariadenia (nachádza sa vnútri prístupových dvierok kazety)

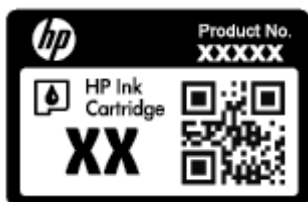

- Sériové číslo (umiestnené na zadnej alebo spodnej strane tlačiarne)
- Správy zobrazujúce sa v danej situácii
- Odpovede na nasledujúce otázky:
 - Stala sa už takáto situácia v minulosti?
 - Dokážete ju zopakovať?
 - Pridali ste nejaký nový softvér alebo hardvér do počítača v čase, keď sa začal prejavovať tento problém?
 - Prihodilo sa niečo pred vznikom tejto situácie (napríklad búrka, premiestnenie tlačiarne atď.)?

Telefónne čísla oddelení podpory

Aktuálny zoznam telefónnych čísel oddelení technickej podpory spoločnosti HP, ako aj ceny za tieto hovory nájdete na adrese www.hp.com/support.

Po uplynutí obdobia bezplatnej telefonickej podpory

Po uplynutí obdobia bezplatnej telefonickej podpory vám spoločnosť HP môže poskytnúť pomoc za príplatok. Pomoc možno nájsť aj online na webovej lokalite technickej podpory spoločnosti HP na adrese: www.hp.com/support. Ďalšie informácie o možnostiach podpory získate u obchodného zástupcu spoločnosti HP alebo zavolaním na telefónne číslo technickej podpory pre príslušnú krajinu/región.

Ďalšie možnosti záruky

Za príplatok sú k dispozícii rozšírené servisné plány pre zariadenie HP DeskJet Ink Advantage 5640 series. Na webovej stránke www.hp.com/support vyberte svoju krajinu alebo oblasť a preštudujte si časť venovanú službám a záruke, kde nájdete informácie o rozšírených servisných plánoch.

A Špecifikácie produktu

V tejto časti sú uvedené technické špecifikácie a informácie medzinárodných noriem pre zariadenie HP DeskJet Ink Advantage 5640 series.

Ďalšie špecifikácie nájdete v tlačenej dokumentácii dodávanej so zariadením HP DeskJet Ink Advantage 5640 series.

Táto časť obsahuje nasledujúce témy:

- [Upozornenia spoločnosti Hewlett-Packard Company](#)
- [Špecifikácie](#)
- [Program environmentálneho dozoru výroby](#)
- [Regulačné informácie](#)

Upozornenia spoločnosti Hewlett-Packard Company

Informácie uvedené v tomto dokumente sa môžu zmeniť bez predchádzajúceho upozornenia.

Všetky práva vyhradené. Reprodukovanie, úpravy alebo preklad tohto materiálu bez predchádzajúceho písomného súhlasu spoločnosti Hewlett-Packard sa zakazuje okrem prípadov povolených autorskými zákonmi. Jediné záruky vzťahujúce sa na produkty a služby spoločnosti HP sú uvedené vo vyhláseniach o výslovnej záruke, ktoré sa dodávajú spolu s takýmito produktmi a službami. Žiadne informácie uvedené v tejto príručke nemožno považovať za dodatočnú záruku. Spoločnosť HP nie je zodpovedná za technické ani redakčné chyby či opomenutia v tejto príručke.

© 2015 Hewlett-Packard Development Company, L.P.

Microsoft®, Windows®, Windows® XP, Windows Vista®, Windows® 7, Windows® 8 a Windows® 8.1 sú ochranné známky spoločnosti Microsoft Corporation registrované v USA.

Špecifikácie

V tejto časti sú uvedené technické špecifikácie zariadenia HP DeskJet Ink Advantage 5640 series. Ďalšie špecifikácie zariadenia nájdete v dokumentácii k zariadeniu na adrese www.hp.com/support.

Systémové požiadavky

Softvérové a systémové požiadavky sa nachádzajú v súbore Readme.

Informácie o budúcich vydaniach operačných systémov a o podpore nájdete na webovej lokalite podpory online spoločnosti HP na adrese www.hp.com/support.

Požiadavky na prevádzkové prostredie

- Odporúčaný rozsah prevádzkových teplôt: 15 °C až 32 °C
- Povolený rozsah prevádzkových teplôt: 5 °C až 40 °C
- Vlhkosť: relatívna vlhkosť 20 až 80 %, bez kondenzácie (odporúča sa); maximálny rosný bod 25 °C
- Rozsah neprevádzkových (skladovacích) teplôt: –40 °C až 60 °C
- V prítomnosti silných elektromagnetických polí môže byť výstup zo zariadenia HP DeskJet Ink Advantage 5640 series mierne deformovaný.
- Spoločnosť HP odporúča používať kábel USB s dĺžkou max. 3 m, aby sa minimalizoval indukovaný šum spôsobený potenciálnymi silnými elektromagnetickými poľami.

Špecifikácie tlače

- Rýchlosť tlače závisí od zložitosti dokumentu.
- Metóda: tepelná atramentová tlač systémom „drop-on-demand“
- Jazyk: PCL3 GUI

Špecifikácie skenovania

- Optické rozlíšenie: až 1 200 dpi
- Hardvérové rozlíšenie: až 1200 x 1200 dpi
- Vylepšené rozlíšenie: až 1200 x 1200 dpi
- Bitová hĺbka: 24-bitové farby, 8-bitová škála odtieňov sivej farby (256 úrovní sivej farby)
- Maximálna veľkosť dokumentu skenovaného zo sklenenej podložky: 21,6 x 29,7 cm(8,5 x 11,7")
- Podporované typy súborov: BMP, JPEG, PNG, TIFF, PDF
- Verzia rozhrania Twain: 1,9

Špecifikácie kopírovania

- Digitálne spracovanie obrazu
- Maximálny počet kópií sa líši v závislosti od modelu.
- Rýchlosti kopírovania sa líšia v závislosti od zložitosti dokumentu a modelu.

Výťažnosť kazety

Ďalšie informácie o odhadovanej kapacite tlačových kaziet nájdete na adrese www.hp.com/go/learnaboutsupplies.

Rozlíšenie tlače

Zoznam podporovaných rozlíšení tlače nájdete na webovej lokalite technickej podpory pre tlačiarne [HP DeskJet Ink Advantage 5640 series](http://www.hp.com/support) na adrese www.hp.com/support.

Ďalšie informácie o tlači s použitím najvyššieho rozlíšenia dpi nájdete v časti [Tlačíť použitím maximálneho rozlíšenia na strane 27](#).

Program environmentálneho dozoru výroby

Spoločnosť Hewlett-Packard sa zaväzuje, že bude vyrábať kvalitné výrobky ekologicky prijateľným spôsobom. Na možnosť budúcej recyklácie sa prihliadalo už pri vývoji tohto produktu. Počet materiálov bol obmedzený na minimum. Toto obmedzenie nemá vplyv na správnu funkčnosť a spoľahlivosť produktu. Odlišné materiály sú použité tak, aby boli ľahko separovateľné. Uzamykacie a spojovacie prvky sa dajú ľahko nájsť, sú ľahko prístupné a možno ich odstrániť bežnými nástrojmi. Vysoko dôležité diely sú navrhnuté na účinnú demontáž a opravu.

Ďalšie informácie nájdete na webovej lokalite venovanej angažovanosti spoločnosti HP v problematike životného prostredia na adrese:

www.hp.com/hpinfo/globalcitizenship/environment/index.html.

Táto časť obsahuje nasledujúce témy:

- [Ekologické tipy](#)
- [Využitie papiera](#)
- [Plasty](#)
- [Informačné listy o bezpečnosti materiálu](#)
- [Program spoločnosti HP zameraný na recykláciu spotrebného materiálu pre atramentové tlačiarne](#)
- [Spotreba energie](#)
- [Likvidácia nepotrebného zariadenia používateľmi](#)
- [Chemické látky](#)
- [Likvidácia batérií na Taiwane](#)
- [Upozornenie týkajúce sa batérie pre Brazíliu](#)
- [Upozornenie týkajúce sa používania materiálu chloristan v Kalifornii](#)
- [Upozornenie EPEAT](#)
- [Nariadenie Komisie \(ES\) č. 1275/2008](#)
- [Tabuľka s toxickými a nebezpečnými látkami \(Čína\)](#)
- [Obmedzenie týkajúce sa nebezpečných látok \(Ukrajina\)](#)
- [Obmedzenie týkajúce sa nebezpečných látok \(India\)](#)
- [Čínsky energetický štítok pre tlačiarne, faxy a kopírovacie zariadenia](#)

Ekologické tipy

Spoločnosť HP sa zaväzuje pomáhať zákazníkom znižovať ich vplyv na životné prostredie. Ak chcete získať ďalšie informácie o environmentálnych iniciatívach spoločnosti HP, navštívte webovú lokalitu HP Environmental Programs and Initiatives (Environmentálne programy a iniciatívy spoločnosti HP).

www.hp.com/hpinfo/globalcitizenship/environment/

Využitie papiera

Tento produkt umožňuje používanie recyklovaného papiera podľa noriem DIN 19309 a EN 12281:2002.

Plasty

Plastové súčiastky s hmotnosťou nad 25 gramov sú označené podľa medzinárodných štandardov, čo zvyšuje možnosť ich identifikácie na účely recyklácie na konci životnosti produktu.

Informačné listy o bezpečnosti materiálu

Informačné listy o bezpečnosti materiálu (MSDS) môžete získať na webovej stránke spoločnosti HP na adrese:

www.hp.com/go/msds

Program spoločnosti HP zameraný na recykláciu spotrebného materiálu pre atramentové tlačiarne

Spoločnosť HP sa zaväzuje chrániť životné prostredie. Program spoločnosti HP zameraný na recykláciu spotrebného materiálu pre atramentovú tlač je dostupný v mnohých krajinách/regiónoch a umožňuje bezplatnú recykláciu použitých tlačových a atramentových kaziet. Ďalšie informácie nájdete na nasledujúcej webovej stránke:

www.hp.com/hpinfo/globalcitizenship/environment/recycle/

Spotreba energie

Tlačové a obrazové zariadenia Hewlett-Packard označené logom ENERGY STAR® vyhovujú špecifikáciám americkej Agentúry na ochranu životného prostredia (Environmental Protection Agency, EPA) pre obrazové zariadenia. Obrazové zariadenia vyhovujúce špecifikáciám programu ENERGY STAR budú označené nasledujúcou značkou:



Ďalšie informácie o modeloch obrazových zariadení vyhovujúcich špecifikáciám programu ENERGY STAR sú uvedené na nasledujúcej adrese: www.hp.com/go/energystar

Likvidácia nepotrebného zariadenia používateľmi



Tento symbol znamená zákaz likvidácie produktu spolu s ostatným odpadom z domácnosti. Namiesto toho je vašou povinnosťou odovzdať nepotrebné zariadenie na určenom zbernom mieste na recykláciu nepotrebného elektrického a elektronického zariadenia, a tak chrániť ľudské zdravie a životné prostredie. Ak chcete získať ďalšie informácie, obráťte sa na oddelenie služieb likvidácie odpadu z domácností vo vašej krajine alebo prejdite na webovú adresu <http://www.hp.com/recycle>.

Chemické látky

Spoločnosť HP sa zaväzuje poskytovať svojim zákazníkom informácie o chemických látkach v jej produktoch v súlade so zákonnými požiadavkami, vyplývajúcimi napríklad z normy REACH (*nariadenie ES č. 1907/2006 Európskeho parlamentu a Rady*). Správu o chemickom zložení tohto produktu môžete nájsť na nasledujúcej adrese: www.hp.com/go/reach.

Likvidácia batérií na Taiwane



廢電池請回收

Upozornenie týkajúce sa batérie pre Brazíliu

A bateria deste equipamento não foi projetada para ser removida pelo cliente.

Upozornenie týkajúce sa používania materiálu chloristan v Kalifornii

California Perchlorate Material Notice

Perchlorate material - special handling may apply. See:
<http://www.dtsc.ca.gov/hazardouswaste/perchlorate/>

This product's real-time clock battery or coin cell battery may contain perchlorate and may require special handling when recycled or disposed of in California.

Upozornenie EPEAT

EPEAT

Most HP products are designed to meet EPEAT. EPEAT is a comprehensive environmental rating that helps identify greener electronics equipment. For more information on EPEAT go to www.epeat.net. For information on HP's EPEAT registered products go to www.hp.com/hpinfo/globalcitizenship/environment/pdf/epeat_printers.pdf.

Nariadenie Komisie (ES) č. 1275/2008

Údaje o výkone produktu vrátane spotreby produktu zapojeného v sieti v pohotovostnom režime, ak sú sú pripojené všetky káblové sieťové porty a aktivované všetky bezdrôtové sieťové porty, nájdete v časti P14. Ďalšie informácie výrobu – IT ECO Declaration (Ekologické vyhlásenie o IT) na stránke www.hp.com/hpinfo/globalcitizenship/environment/productdata/itecodesktop-pc.html.

Tabuľka s toxickými a nebezpečnými látkami (Čína)

产品中有害物质或元素的名称及含量 根据中国《电子信息产品污染控制管理办法》						
部件名称	有害物质或元素					
	铅 (Pb)	汞 (Hg)	镉 (Cd)	六价铬 (Cr(VI))	多溴联苯 (PBB)	多溴二苯醚 (PBDE)
外壳和托盘	0	0	0	0	0	0
电线	0	0	0	0	0	0
印刷电路板	X	0	0	0	0	0
打印系统	X	0	0	0	0	0
显示器	X	0	0	0	0	0
喷墨打印机墨盒	0	0	0	0	0	0
驱动光盘	X	0	0	0	0	0
扫描仪	X	X	0	0	0	0
网络配件	X	0	0	0	0	0
电池板	X	0	0	0	0	0
自动双面打印系统	0	0	0	0	0	0
外部电源	X	0	0	0	0	0

本表格依据SJ/T 11364 的规定编制。
 0: 表示该有害物质在该部件所有均质材料中的含量均在GB/T 26572 规定的限量要求以下。
 X: 表示该有害物质至少在该部件的某一均质材料中的含量超出GB/T 26572 规定的限量要求。

此表中所有名称中含“X”的部件均符合欧盟 RoHS 立法。

注: 环保使用期限的参考标识取决于产品正常工作的温度和湿度等条件。

Obmedzenie týkajúce sa nebezpečných látok (Ukrajina)

<p>Технічний регламент щодо обмеження використання небезпечних речовин (Україна)</p> <p>Обладнання відповідає вимогам Технічного регламенту щодо обмеження використання деяких небезпечних речовин в електричному та електронному обладнанні, затвердженого постановою Кабінету Міністрів України від 3 грудня 2008 № 1057</p>

Obmedzenie týkajúce sa nebezpečných látok (India)

<p>Restriction of hazardous substances (India)</p> <p>This product complies with the "India E-waste (Management and Handling) Rule 2011" and prohibits use of lead, mercury, hexavalent chromium, polybrominated biphenyls or polybrominated diphenyl ethers in concentrations exceeding 0.1 weight % and 0.01 weight % for cadmium, except for the exemptions set in Schedule 2 of the Rule.</p>
--

复印机、打印机和传真机能源效率标识 实施规则

依据“复印机、打印机和传真机能源效率标识实施规则”，该打印机具有中国能效标识。标识上显示的能效等级和操作模式值根据“复印机、打印机和传真机能效限定值及能效等级”标准（“GB 21521”）来确定和计算。

1. 能效等级

产品能效等级分为 3 级，其中 1 级能效最高。能效限定值根据产品类型和打印速度由标准确定。能效等级则根据基本功耗水平以及网络接口和内存等附加组件和功能的功率因子之和来计算。

2. 能效信息

喷墨打印机

- 操作模式功率

睡眠状态的能耗按照 GB 21521 标准来衡量和计算。该数据以瓦特 (W) 表示。

- 待机功率

待机状态是产品连接到电网电源上功率最低的状态。该状态可以延续无限长时间，且使用者无法改变此状态下产品的功率。对于“成像设备”产品，“待机”状态通常相当于“关闭”状态，但也可能相当于“准备”状态或“睡眠”状态。该数据以瓦特 (W) 表示。

- 睡眠状态预设延迟时间

出厂前由制造商设置的时间决定了该产品在完成主功能后进入低耗模式（例如睡眠、自动关机）的时间。该数据以分钟表示。

- 附加功能功率因子之和

网络接口和内存等附加功能的功率因子之和。该数据以瓦特 (W) 表示。

标识上显示的能耗数据是根据典型配置测量得出的数据，此类配置包含登记备案的打印机依据复印机、打印机和传真机能源效率标识实施规则所选的所有配置。因此，该特定产品型号的实际能耗可能与标识上显示的数据有所不同。

要了解规范的更多详情，请参考最新版的 GB 21521 标准。

Regulačné informácie

Tlačiareň spĺňa požiadavky regulačných úradov na produkty vo vašej krajine/regióne.

Táto časť obsahuje nasledujúce témy:

- [Regulačné číslo identifikácie modelu](#)
- [Vyhlásenie úradu FCC](#)
- [Upozornenie pre používateľov v Kórei](#)
- [Vyhlásenie o zhode s požiadavkami VCCI \(trieda B\) pre používateľov v Japonsku](#)
- [Upozornenie pre používateľov v Japonsku týkajúce sa napájacieho kábla](#)
- [Vyhlásenie o hlukových emisiách pre Nemecko](#)
- [Lesklé puzdrá periférnych zariadení v Nemecku](#)
- [Vyhlásenie o zhode](#)
- [Regulačný oznam pre Európsku úniu](#)
- [Informácie o regulačných predpisoch pre bezdrôtové produkty](#)

Regulačné číslo identifikácie modelu

Z dôvodu regulačnej identifikácie je výrobok označený regulačným číslom modelu. Regulačné číslo modelu pre tento výrobok je SDGOB-1401-01. Toto regulačné číslo by sa nemalo zamieňať s marketingovým názvom (HP DeskJet Ink Advantage 5640 All-in-One series atď.) ani číslami zariadenia (B9S57-64001 atď.).

Vyhlasenie úradu FCC

FCC statement

The United States Federal Communications Commission (in 47 CFR 15.105) has specified that the following notice be brought to the attention of users of this product.

This equipment has been tested and found to comply with the limits for a Class B digital device, pursuant to Part 15 of the FCC Rules. These limits are designed to provide reasonable protection against harmful interference in a residential installation. This equipment generates, uses and can radiate radio frequency energy and, if not installed and used in accordance with the instructions, may cause harmful interference to radio communications. However, there is no guarantee that interference will not occur in a particular installation. If this equipment does cause harmful interference to radio or television reception, which can be determined by turning the equipment off and on, the user is encouraged to try to correct the interference by one or more of the following measures:

- Reorient or relocate the receiving antenna.
- Increase the separation between the equipment and the receiver.
- Connect the equipment into an outlet on a circuit different from that to which the receiver is connected.
- Consult the dealer or an experienced radio/TV technician for help.

For further information, contact:

Manager of Corporate Product Regulations
Hewlett-Packard Company
3000 Hanover Street
Palo Alto, Ca 94304
(650) 857-1501

Modifications (part 15.21)

The FCC requires the user to be notified that any changes or modifications made to this device that are not expressly approved by HP may void the user's authority to operate the equipment.

This device complies with Part 15 of the FCC Rules. Operation is subject to the following two conditions: (1) this device may not cause harmful interference, and (2) this device must accept any interference received, including interference that may cause undesired operation.

Upozornenie pre používateľov v Kórei

B 급 기기 (가정용 방송통신기기)	이 기기는 가정용(B급)으로 전자파적합등록을 한 기기로서 주로 가정에서 사용하는 것을 목적으로 하며, 모든 지역에서 사용할 수 있습니다.
------------------------	--

Vyhlasenie o zhode s požiadavkami VCCI (trieda B) pre používateľov v Japonsku

この装置は、クラスB情報技術装置です。この装置は、家庭環境で使用することを目的としていますが、この装置がラジオやテレビジョン受信機に近接して使用されると、受信障害を引き起こすことがあります。取扱説明書に従って正しい取り扱いをして下さい。

VCCI-B

Upozornenie pre používateľov v Japonsku týkajúce sa napájacieho kábla

製品には、同梱された電源コードをお使い下さい。
同梱された電源コードは、他の製品では使用出来ません。

Vyhlásenie o hlukových emisiách pre Nemecko

Geräuschemission

LpA < 70 dB am Arbeitsplatz im Normalbetrieb nach DIN 45635 T. 19

Lesklé puzdrá periférnych zariadení v Nemecku

Das Gerät ist nicht für die Benutzung im unmittelbaren Gesichtsfeld am Bildschirmarbeitsplatz vorgesehen.
Um störende Reflexionen am Bildschirmarbeitsplatz zu vermeiden, darf dieses Produkt nicht im unmittelbaren Gesichtsfeld platziert werden.

Vyhlasenie o zhode



DECLARATION OF CONFORMITY

according to ISO/IEC 17050-1 and EN 17050-1

DoC #: SDG0B-1401-01

Supplier's Name: Hewlett-Packard Company
Supplier's Address: 16399 West Bernardo Drive, San Diego, CA 92127-1899, USA
declares, that the product
Product Name and Model: HP ENVY 5640 e-All-in-One Printer Series
HP ENVY 5660 e-All-in-One Printer Series
HP DeskJet Ink Advantage 5645 All-in-One Printer Series
Regulatory Model Number:¹⁾ SDG0B-1401-01
Product Options: All
Radio Module: SDG0B-1391 (802.11 b/g/n)
Power Adapter: N/A

conforms to the following Product Specifications and Regulations:

EMC: Class B

CISPR 22:2008 / EN 55022: 2010
CISPR 24:2010 / EN 55024: 2010
IEC 61000-3-2: 2005 + A1: 2008 + A2: 2009 / EN 61000-3-2: 2006 + A1:2009 + A2:2009
IEC 61000-3-3: 2008 / EN 61000-3-3: 2008
FCC CFR 47 Part 15 / ICES-003, Issue 5 Class B

Safety:

IEC 60950-1: 2005 + A1: 2009 / EN 60950-1: 2006 + A11: 2009 + A1: 2010 + A12: 2011
EN 62479: 2010

Telecom:

EN 300 328 v1.8.1
EN 301 489-1 v1.9.2
EN 301 489-17 v2.2.1
IEC 62311: 2007 / EN 62311: 2008

Energy Use:

Regulation (EC) No. 1275/2008
ENERGY STAR® Qualified Imaging Equipment Operational Mode (OM) Test Procedure
EN 50564:2011
IEC 62301:2011

RoHS:

EN 50581:2012

The product herewith complies with the requirements of the Low Voltage Directive 2006/95/EC, the EMC Directive 2004/108/EC, the R&TTE Directive 1999/5/EC, the Ecodesign Directive 2009/125/EC, the RoHS Directive 2011/65/EU and carries the  marking accordingly.

This device complies with part 15 of the FCC Rules. Operation is subject to the following two conditions:

(1) This device may not cause harmful interference, and (2) this device must accept any interference received, including interference that may cause undesired operation.

Additional Information:

- 1) This product is assigned a Regulatory Model Number which stays with the regulatory aspects of the design. The Regulatory Model Number is the main product identifier in the regulatory documentation and test reports, this number should not be confused with the marketing name or the product numbers.

November, 2014
San Diego, CA

Local contact for regulatory topics only:

EU: Hewlett-Packard GmbH, HQ-TRE, Herrenberger Strasse 140, 71034 Boeblingen, Germany
U.S.: Hewlett-Packard, 3000 Hanover St., Palo Alto, CA 94304, U.S.A. 650-857-1501

www.hp.eu/certificates

Regulačný oznam pre Európsku úniu



Produkty s označením CE spĺňajú jednu alebo viacero nasledujúcich platných smerníc EÚ: smernica pre nízke napätie 2006/95/ES, smernica 2004/108/ES o elektromagnetickej kompatibilite, smernica 2009/125/ES o ekodizajne, smernica R&TTE 1999/5/ES, smernica o obmedzení používania nebezpečných látok 2011/65/EÚ. Dodržiavanie týchto smerníc sa hodnotí na základe platných európskych harmonizovaných noriem. Kompletná verzia vyhlásenia o zhode je k dispozícii na webovej stránke www.hp.com/go/certificates (Vyhľadávajte podľa názvu modelu produktu alebo regulačného čísla modelu (RMN), ktoré sa môže nachádzať na regulačnom štítku.)

Kontaktným miestom v regulačných otázkach je:

Hewlett-Packard GmbH, Dept./MS: HQ-TRE, Herrenberger Strasse 140, 71034 Boeblingen, NEMECKO

Produkty s funkciou bezdrôtového rozhrania

EMF

- Tento produkt spĺňa medzinárodné nariadenia (ICNIRP) týkajúce sa vystavenia rádiový frekvenčnému žiareniu.

Ak je jeho súčasťou zariadenie vysielajúce a prijímajúce rádiové signály, potom pri bežnom používaní vzdialenosť 20 cm zaručuje, že úroveň vystavenia rádiový frekvenčnému žiareniu spĺňa požiadavky EÚ.

Funkcia bezdrôtového rozhrania v Európe

- Tento produkt je navrhnutý na používanie bez obmedzení vo všetkých štátoch EÚ vrátane Islandu, Lichtenštajnska, Nórska a Švajčiarska.

Informácie o regulačných predpisoch pre bezdrôtové produkty

Táto časť obsahuje nasledujúce informácie o vyhláškach týkajúcich sa bezdrôtových výrobkov:

- [Vystavenie rádiový frekvenčnému žiareniu](#)
- [Upozornenie pre používateľov v Brazílii](#)
- [Upozornenie pre používateľov v Kanade](#)
- [Upozornenie pre používateľov na Taiwane](#)
- [Upozornenie pre používateľov v Mexiku](#)
- [Upozornenie pre používateľov bezdrôtovej siete v Japonsku](#)
- [Upozornenie pre používateľov v Kórei](#)

Vystavenie rádiových frekvenciám žiareniu

Exposure to radio frequency radiation



Caution The radiated output power of this device is far below the FCC radio frequency exposure limits. Nevertheless, the device shall be used in such a manner that the potential for human contact during normal operation is minimized. This product and any attached external antenna, if supported, shall be placed in such a manner to minimize the potential for human contact during normal operation. In order to avoid the possibility of exceeding the FCC radio frequency exposure limits, human proximity to the antenna shall not be less than 20 cm (8 inches) during normal operation.

Upozornenie pre používateľov v Brazílii

Aviso aos usuários no Brasil

Este equipamento opera em caráter secundário, isto é, não tem direito à proteção contra interferência prejudicial, mesmo de estações do mesmo tipo, e não pode causar interferência a sistemas operando em caráter primário.

Upozornenie pre používateľov v Kanade

Notice to users in Canada/Note à l'attention des utilisateurs canadiens

Under Industry Canada regulations, this radio transmitter may only operate using an antenna of a type and maximum (or lesser) gain approved for the transmitter by Industry Canada. To reduce potential radio interference to other users, the antenna type and its gain should be so chosen that the equivalent isotropically radiated power (e.i.r.p.) is not more than that necessary for successful communication.

This device complies with Industry Canada licence-exempt RSS standard(s). Operation is subject to the following two conditions: (1) this device may not cause interference, and (2) this device must accept any interference, including interference that may cause undesired operation of the device.

WARNING! Exposure to Radio Frequency Radiation The radiated output power of this device is below the Industry Canada radio frequency exposure limits. Nevertheless, the device should be used in such a manner that the potential for human contact is minimized during normal operation.

To avoid the possibility of exceeding the Industry Canada radio frequency exposure limits, human proximity to the antennas should not be less than 20 cm (8 inches).

Conformément au Règlement d'Industrie Canada, cet émetteur radioélectrique ne peut fonctionner qu'avec une antenne d'un type et d'un gain maximum (ou moindre) approuvé par Industrie Canada. Afin de réduire le brouillage radioélectrique potentiel pour d'autres utilisateurs, le type d'antenne et son gain doivent être choisis de manière à ce que la puissance isotrope rayonnée équivalente (p.i.r.e.) ne dépasse pas celle nécessaire à une communication réussie.

Cet appareil est conforme aux normes RSS exemptes de licence d'Industrie Canada. Son fonctionnement dépend des deux conditions suivantes : (1) cet appareil ne doit pas provoquer d'interférences nuisibles et (2) doit accepter toutes interférences reçues, y compris des interférences pouvant provoquer un fonctionnement non souhaité de l'appareil.

AVERTISSEMENT relatif à l'exposition aux radiofréquences. La puissance de rayonnement de cet appareil se trouve sous les limites d'exposition de radiofréquences d'Industrie Canada. Néanmoins, cet appareil doit être utilisé de telle sorte qu'il soit mis en contact le moins possible avec le corps humain.

Afin d'éviter le dépassement éventuel des limites d'exposition aux radiofréquences d'Industrie Canada, il est recommandé de maintenir une distance de plus de 20 cm entre les antennes et l'utilisateur.

Upozornenie pre používateľov na Taiwane

低功率電波輻射性電機管理辦法

第十二條

經型式認證合格之低功率射頻電機，非經許可，公司、商號或使用者均不得擅自變更頻率、加大功率或變更設計之特性及功能。

第十四條

低功率射頻電機之使用不得影響飛航安全及干擾合法通信；經發現有干擾現象時，應立即停用，並改善至無干擾時方得繼續使用。

前項合法通信，指依電信法規定作業之無線電通信。低功率射頻電機須忍受合法通信或工業、科學及醫藥用電波輻射性電機設備之干擾。

Upozornenie pre používateľov v Mexiku

Aviso para los usuarios de México

La operación de este equipo está sujeta a las siguientes dos condiciones: (1) es posible que este equipo o dispositivo no cause interferencia perjudicial y (2) este equipo o dispositivo debe aceptar cualquier interferencia, incluyendo la que pueda causar su operación no deseada.

Para saber el modelo de la tarjeta inalámbrica utilizada, revise la etiqueta regulatoria de la impresora.

Upozornenie pre používateľov bezdrôtovej siete v Japonsku

この機器は技術基準適合証明又は工事設計認証を受けた無線設備を搭載しています。

Upozornenie pre používateľov v Kórei

해당 무선설비는 전파혼신 가능성이 있으므로 인명안전과 관련된 서비스는 할 수 없음

B Chyby (Windows)

- [Hladina atramentu je nízka](#)
- [Kritický nedostatok atramentu](#)
- [Problém s atramentovou kazetou](#)
- [Kontrola prístupového krytu kazety](#)
- [Problém s atramentovou kazetou](#)
- [Nezhoda veľkosti papiera](#)
- [Uviaznutý vozík atramentovej kazety](#)
- [Zaseknutie papiera alebo problém so zásobníkom](#)
- [Minul sa papier](#)
- [Dokument sa nepodarilo vytlačiť](#)
- [Tlačiareň zlyhala](#)
- [Otvorený kryt](#)
- [Chyba atramentovej kazety](#)
- [Rady v prípade falošných kaziet](#)
- [Nekompatibilné atramentové kazety](#)
- [Príliš krátky papier](#)
- [Papier je príliš dlhý na automatickú duplexnú tlač](#)
- [Nekompatibilná kazeta HP Instant Ink](#)
- [Použitá atramentová kazeta HP Instant Ink](#)
- [Pripojenie tlačiarne k lokalite HP Connected](#)
- [Tlač nie je možná](#)
- [Vložená chránená kazeta HP](#)

Hladina atramentu je nízka

V atramentovej kazete identifikovanej v hlásení je málo atramentu.

Upozornenia na hladinu atramentu a indikátory poskytujú iba odhadované hodnoty na účely plánovania. Keď sa na displeji ovládacieho panela zobrazí správa upozorňujúca na nedostatok atramentu, mali by ste mať pripravenú náhradnú kazetu, aby ste sa vyhli možnému oneskoreniu pri tlači. Kazety nemusíte vymieňať, kým sa nezhorší kvalita tlače na neprijateľnú úroveň.

Informácie o výmene atramentových kaziet nájdete v časti [Výmena kaziet na strane 53](#). Informácie o objednávaní atramentových kaziet nájdete v časti [Objednávanie spotrebného materiálu pre atramentové tlačiarne na strane 55](#).



POZNÁMKA: Atrament z kaziet sa používa v procese tlače množstvom rozličných spôsobov, a to aj v procese inicializácie, ktorý slúži na prípravu tlačiarne a kaziet na tlač. Okrem toho zostane v kazete po jej použití určité zvyškové množstvo atramentu. Ďalšie informácie nájdete na stránke www.hp.com/go/inkusage.

Kritický nedostatok atramentu

V atramentovej kazete identifikovanej v hlásení je veľmi málo atramentu.

Upozornenia na hladinu atramentu a indikátory poskytujú iba odhadované hodnoty na účely plánovania. Ak sa zobrazí hlásenie upozorňujúce na veľmi nízku hladinu atramentu, spoločnosť HP odporúča, aby ste mali k dispozícii náhradnú kazetu s cieľom zabrániť možným oneskoreniam pri tlači. Kazety nemusíte vymieňať, kým sa nezhorší kvalita tlače na neprijateľnú úroveň.

Informácie o výmene atramentových kaziet nájdete v časti [Výmena kaziet na strane 53](#). Informácie o objednávaní atramentových kaziet nájdete v časti [Objednávanie spotrebného materiálu pre atramentové tlačiarne na strane 55](#).



POZNÁMKA: Atrament z kaziet sa používa v procese tlače množstvom rozličných spôsobov, a to aj v procese inicializácie, ktorý slúži na prípravu tlačiarne a kaziet na tlač. Okrem toho zostane v kazete po jej použití určité zvyškové množstvo atramentu. Ďalšie informácie nájdete na stránke www.hp.com/go/inkusage.

Problém s atramentovou kazetou

Atramentová kazeta identifikovaná v hlášení chýba, je poškodená, nekompatibilná alebo vložená do nesprávnej zásuvky v tlačiarňi.



POZNÁMKA: Ak je kazeta v hlášení označená ako nekompatibilná, pozrite si informácie o získaní kaziet pre tlačiareň v časti [Objednávania spotrebného materiálu pre atramentové tlačiarne na strane 55](#).

Ak chcete vyriešiť tento problém, skúste použiť nasledujúce riešenia. Riešenia sú uvedené v poradí, pričom najpravdepodobnejšie riešenie je uvedené ako prvé. Ak prvé riešenie neodstráni problém, pokračujte v skúšaní zostávajúcich riešení, až kým sa problém neodstráni.

- Riešenie č. 1: Vypnite a zapnite tlačiareň.
- Riešenie č. 2: Správne nainštalujte atramentové kazety.

Riešenie č. 1: Vypnite a zapnite tlačiareň

Vypnite tlačiareň a znova ju zapnite.

Ak problém pretrváva, skúste použiť nasledujúce riešenie.

Riešenie č. 2: Správne nainštalujte atramentové kazety

Skontrolujte, či sú správne nainštalované všetky atramentové kazety:

1. Ťahom opatrne otvorte dvierka prístupu k atramentovej kazete.
2. Stlačením atramentovej kazety uvoľnite kazetu a potom ju pevne potiahnite smerom k sebe.
3. Zasuňte kazetu do zásuvky. Zatlačením na kazetu zabezpečíte potrebný kontakt.
4. Zatvorte dvierka prístupu k atramentovej kazete a skontrolujte, či sa už chybové hlásenie nezobrazuje.

Kontrola prístupového krytu kazety

Prístupový kryt kazety musí byť pri tlači zatvorený.



 [Kliknutím sem prejdete online a získate ďalšie informácie.](#)

Problém s atramentovou kazetou

Atramentová kazeta nie je kompatibilná s vašou tlačiarňou. Táto chyba sa môže vyskytnúť pri inštalácii atramentovej kazety HP Instant Ink, ktorá nebola zaregistrovaná v programe HP Instant Ink. Môže sa vyskytnúť aj vtedy, keď sa atramentová kazeta HP Instant Ink predtým používala v inej tlačiarni zaregistrovanej v programe HP Instant Ink.

Nezhoda veľkosti papiera

Veľkosť alebo typ papiera vybraný v ovládači tlačiarne sa nezhoduje s papierom vloženým v tlačiarňi. Skontrolujte, či je v tlačiarňi vložený správny papier, a znova vytlačte dokument. Ďalšie informácie nájdete v časti [Vkladanie médií na strane 12](#).



POZNÁMKA: Ak je veľkosť papiera vloženého v tlačiarňi správna, v ovládači tlačiarne zmeňte vybranú veľkosť papiera a znova vytlačte dokument.

Uviaznutý vozík atramentovej kazety

Niečo blokuje vozík atramentovej kazety (časť tlačiarne, ktorá drží atramentové kazety).

Ak chcete odstrániť prekážku, skontrolujte, či v tlačiarňi nie je zaseknutý papier.

Ďalšie informácie nájdete v časti [Zaseknutie papiera a problémy s vkladáním papiera na strane 72](#).

Zaseknutie papiera alebo problém so zásobníkom

Papier sa zasekol v tlačiarni.

Pred pokusom o odstránenie zaseknutého papiera skontrolujte nasledujúce položky:

- Skontrolujte, či je vložený papier, ktorý spĺňa špecifikácie, a či nie je pokrčený, preložený ani poškodený. Ďalšie informácie nájdete v časti [Základné informácie o papieri na strane 9](#).
- Skontrolujte, či je tlačiareň čistá.
- Skontrolujte, či sú zásobníky správne naplnené a či nie sú preplnené. Ďalšie informácie nájdete v časti [Vkladanie médií na strane 12](#).

Pokyny na odstránenie zaseknutého papiera a ďalšie informácie o zabraňovaní zaseknutiu papiera nájdete v časti [Zaseknutie papiera a problémy s vkladáním papiera na strane 72](#).

Minul sa papier

Predvolený zásobník je prázdny.

Vložte viac papiera a potom sa dotknite položky **OK**.

Ďalšie informácie nájdete v časti [Vkladanie médií na strane 12](#).



Dokument sa nepodarilo vytlačiť

Tlačiarňi sa nepodarilo vytlačiť dokument, pretože sa vyskytol problém s tlačovým systémom.

Informácie o riešení problémov s tlačou nájdete v časti [Problémy s hardvérom tlačiarne na strane 92](#).

Tlačiareň zlyhala

Vyskytol sa problém s tlačiarňou alebo systémom zásobovania atramentom. Takéto problémy môžete zvyčajne vyriešiť vykonaním nasledujúcich krokov:

1. Stlačením ikony  (tlačidlo Napájanie) vypnite tlačiareň.
2. Odpojte napájací kábel a potom ho znova pripojte.
3. Stlačením ikony  (tlačidlo Napájanie) zapnite tlačiareň.

Ak tento problém pretrváva, zapíšte si kód chyby uvedený v hlásení a potom sa obráťte na oddelenie technickej podpory spoločnosti HP. Ďalšie informácie o kontaktovaní sa s oddelením technickej podpory spoločnosti HP nájdete v časti [Technická podpora spoločnosti HP na strane 94](#).

Otvorený kryt

Skôr ako bude môcť tlačiareň tlačiť dokumenty, všetky dvierka a kryty musia byť zatvorené.

 **TIP:** Väčšina dvierok a krytov po úplnom zatvorení zapadne na miesto.

Ak problém pretrváva aj po bezpečnom zatvorení všetkých dvierok a krytov, obráťte sa na oddelenie technickej podpory spoločnosti HP. Ďalšie informácie nájdete v časti [Technická podpora spoločnosti HP na strane 94](#).

Chyba atramentovej kazety

Kazety uvedené v správe sú poškodené alebo zlyhali.

Pozrite si časť [Výmena kaziet na strane 53](#).

Rady v prípade falošných kaziet

Vložená kazeta nie je novou originálnou kazetou HP. Obráťte sa na predajňu, v ktorej ste kazetu zakúpili. Ak chcete nahlásiť podozrenie z podvodu, navštívte webovú stránku spoločnosti HP na adrese www.hp.com/go/anticounterfeit . Ak chcete kazetu naďalej používať, kliknite na položku **Pokračovať**.

Nekompatibilné atramentové kazety

Atramentová kazeta nie je kompatibilná s vašou tlačiarňou.

Riešenie: Okamžite vyberte kazetu a vymeňte ju za kompatibilnú atramentovú kazetu. Informácie o vložení nových kaziet nájdete v časti [Výmena kaziet na strane 53](#).

Príliš krátky papier

Vložený papier je kratší, ako je minimálna požadovaná dĺžka. Musíte vložiť papier, ktorý spĺňa požiadavky tlačiarne. Ďalšie informácie nájdete v časti [Základné informácie o papieri na strane 9](#) a [Vkladanie médií na strane 12](#).

Papier je príliš dlhý na automatickú duplexnú tlač

Vložený papier je dlhší ako papier podporovaný tlačiarňou pre automatickú duplexnú tlač. Duplexnú tlač možno vykonať manuálne výberom možnosti manuálnej duplexnej tlače alebo výberom tlače nepárnych a párnych strán v položke softvér tlačiarne (ak má podporu). Ďalšie informácie nájdete v časti [Základné informácie o papieri na strane 9](#) a [Vkladanie médií na strane 12](#).

Nekompatibilná kazeta HP Instant Ink

Túto kazetu možno používať len v tlačiarni, ktorá je aktuálne zaregistrovaná v službe HP Instant Ink.

Ak ste presvedčení o tom, že tlačiareň by mala túto kazetu akceptovať, pozrite si stránku www.hp.com/buy/supplies.

Použitá atramentová kazeta HP Instant Ink

Kazety HP Instant Ink uvedené na displeji ovládacieho panela tlačiarne možno používať len v tlačiarňi HP Instant Ink, v ktorej boli od začiatku vložené. Musíte vymeniť kazetu.

Informácie o výmene atramentových kaziet nájdete v časti [Výmena kaziet na strane 53](#). Informácie o objednávaní atramentových kaziet nájdete v časti [Objednávanie spotrebného materiálu pre atramentové tlačiarne na strane 55](#).

Pripojenie tlačiarne k lokalite HP Connected

Tlačiareň musí byť pripojená k lokalite HP Connected, inak čoskoro nebude možné tlačiť, pričom sa už nezobrazia ďalšie varovania. Pokyny týkajúce sa pripojenia nájdete na ovládacom paneli tlačiarne.

Tlač nie je možná

Tlačiareň sa musí pripojiť k lokalite HP Connected, aby aktualizovala svoj stav v službe Instant Ink.

Nebudete môcť tlačiť, kým sa tlačiareň nepripojí a neaktualizuje stav v službe Instant Ink. Pokyny týkajúce sa pripojenia nájdete na ovládacom paneli tlačiarne.

Vložená chránená kazeta HP

Atramentovú kazetu uvedenú na ovládacom paneli tlačiarne možno používať len v tlačiarňi, v ktorej sa od začiatku nastavila ochrana kazety pomocou funkcie ochrany kaziet HP. Atramentová kazeta sa musí v tejto tlačiarňi vymeniť.

Informácie o spôsobe inštalácie novej atramentovej kazety nájdete v časti [Výmena kaziet na strane 53](#).

Register

- A**
 - atramentové kazety 5
- B**
 - bezdrôtová komunikácia
 - informácie o regulačných predpisoch 109
 - nastavenie 62
- F**
 - funkcia webového skenovania 47
- H**
 - HP Utility (OS X)
 - otvorenie 68
- I**
 - indikátory, ovládací panel 6
 - informácie o regulačných predpisoch 105, 109
- K**
 - konektory, umiestnenie 5
 - kopírovanie
 - špecifikácie 99
- M**
 - médiá
 - duplexná tlač 25
- N**
 - napájanie
 - riešenie problémov 92
 - nastavenia
 - sieť 67
 - nastavenia adresy IP 67
- O**
 - obdobie poskytovania telefonickej podpory
 - obdobie poskytovania podpory 95
 - obe strany, tlač na 25
 - obojsstranná tlač 25
 - OS X
 - HP Utility 68
 - ovládací panel
 - funkcie 6
 - indikátory 6
 - stavové ikony 7
 - tlačidlá 6
 - ovládací panel tlačiarne
 - nastavenie siete 67
 - umiestnenie 4
- P**
 - papier
 - HP, objednanie 11
 - odstraňovanie zaseknutého papiera 72
 - riešenie problémov s podávaním 75
 - šikmé strany 75
 - výber 11
 - podávanie viacerých strán, riešenie problémov 76
 - podpora pre zákazníkov
 - záruka 95
 - postup pri poskytovaní podpory 94
 - po uplynutí obdobia poskytovania podpory 95
 - pripojenie prostredníctvom rozhrania USB
 - port, umiestnenie 5
 - Pripojenie USB
 - port, umiestnenie 4
 - problémy s podávaním papiera, riešenie problémov 75
 - prostredie
 - požiadavky na prevádzkové prostredie 98
 - Program environmentálneho dozoru výrobku 100
- R**
 - recyklovať
 - atramentové kazety 101
 - regulačné upozornenia
 - regulačné číslo identifikácie modelu 105
 - riešenie problémov
 - napájanie 92
 - odoberanie viacerých strán 76
 - papier sa neodoberá zo zásobníka 75
 - problémy s podávaním papiera 75
 - šikmé strany 75
 - tlač 92
 - rušenie rádiového signálu
 - informácie o regulačných predpisoch 109
- S**
 - siete
 - nastavenia adresy IP 67
 - nastavenie, zmena 67
 - nastavenie bezdrôtovej komunikácie 62
 - obrázok konektora 5
 - skenovanie
 - špecifikácie skenovania 98
 - z funkcie webového skenovania 47

sklenená podložka, skener
umiestnenie 4
sklenená podložka skenera
umiestnenie 4
softvér
funkcia webového skenovania
47
softvér tlačiarne (Windows)
informácie 68
otvorenie 17, 68
stavové ikony 7
systémové požiadavky 98

Š

šikmá poloha, riešenie problémov
tlač 75

T

technické informácie
požiadavky na prevádzkové
prostredie 98
systémové požiadavky 98
špecifikácie kopírovania 99
špecifikácie skenovania 98
špecifikácie tlače 98
telefonická podpora 94
tlač
obojsstranne 25
riešenie problémov 92
špecifikácie 98
tlačidlá, ovládací panel 6
tlačidlo Pomocník 7

V

vozík
odstránenie zaseknutého
vozíka 74
vstavaný webový server
funkcia webového skenovania
47
vstup napájania, umiestnenie 5
výstupný zásobník
umiestnenie 4

W

webové lokality
informácie o zjednodušení
ovládania 3

Z

zadný prístupový panel
obrázok 5
záruka 95
zaseknutie
nevhodný papier 11
vymazanie obsahu 72
zásobníky
obrázok priečných vodiacich líšt
4
riešenie problémov s
podávaním 75
umiestnenie 4
uvoľnenie zaseknutého papiera
72
zjednodušenie ovládania 3