



## Instrukcja obsługi

© Copyright 2015 Hewlett-Packard Development Company, L.P.

AMD jest znakiem towarowym firmy Advanced Micro Devices, Inc. Bluetooth jest znakiem towarowym należącym do jego właściciela i używanym przez firmę Hewlett-Packard Company w ramach licencji. Java jest zarejestrowanym w Stanach Zjednoczonych znakiem towarowym firmy Sun Microsystems, Inc. Microsoft i Windows są znakami towarowymi firm grupy Microsoft. Logo SD jest znakiem towarowym należącym do jego właściciela.

Informacje zawarte w niniejszym dokumencie mogą zostać zmienione bez powiadomienia. Jedyne warunki gwarancji na produkty i usługi firmy HP są ujęte w odpowiednich informacjach o gwarancji towarzyszących tym produktom i usługom. Żadne z podanych tu informacji nie powinny być uznawane za jakiegokolwiek gwarancje dodatkowe. Firma HP nie ponosi odpowiedzialności za błędy techniczne lub wydawnicze ani pominięcia, jakie mogą wystąpić w tekście.

Wydanie pierwsze, sierpień 2015

Numer katalogowy dokumentu: 830985-241

### Uwagi dotyczące produktu

W niniejszej instrukcji obsługi opisano funkcje występujące w większości modeli. Niektóre z funkcji mogą być niedostępne w danym komputerze.

Nie wszystkie funkcje są dostępne we wszystkich edycjach systemu Windows. Do osiągnięcia pełnej funkcjonalności systemu Windows na tym komputerze może być konieczne zaktualizowanie i/lub oddzielny zakup sprzętu, sterowników i/lub oprogramowania. Szczegółowe informacje na ten temat można znaleźć na stronie <http://www.microsoft.com>.

Aby uzyskać dostęp do najnowszej instrukcji obsługi, przejdź do strony <http://www.hp.com/support> i wybierz kraj. Wybierz opcję **Sterowniki i oprogramowanie**, a następnie postępuj zgodnie z instrukcjami wyświetlanymi na ekranie.

### Warunki użytkowania oprogramowania

Instalowanie, kopiowanie lub pobieranie preinstalowanego na tym komputerze oprogramowania bądź używanie go w jakikolwiek inny sposób oznacza wyrażenie zgody na objęcie zobowiązaniami wynikającymi z postanowień Umowy Licencyjnej Użytkownika Oprogramowania HP (EULA). Jeżeli użytkownik nie akceptuje warunków licencji, jedynym rozwiązaniem jest zwrócenie całego nieużywanego produktu (sprzętu i oprogramowania) do sprzedawcy w ciągu 14 dni od daty zakupu w celu odzyskania pełnej kwoty wydanej na jego zakup zgodnie z zasadami zwrotu pieniędzy.

W celu uzyskania dodatkowych informacji lub zażądania zwrotu pełnej kwoty wydanej na zakup komputera należy skontaktować się ze sprzedawcą.

## Uwagi dotyczące bezpieczeństwa

---

**⚠ OSTRZEŻENIE!** Aby zmniejszyć ryzyko oparzeń lub przegrzania komputera, nie należy umieszczać go bezpośrednio na kolanach ani blokować otworów wentylacyjnych. Należy używać komputera tylko na twardej, płaskiej powierzchni. Nie należy dopuszczać, aby przepływ powietrza został zablokowany przez inną twardą powierzchnię, na przykład przez znajdującą się obok opcjonalną drukarkę, lub miękką powierzchnię, na przykład przez poduszki, koce czy ubranie. Nie należy także dopuszczać, aby pracujący zasilacz prądu przemiennego dotykał skóry lub miękkiej powierzchni, na przykład poduszek, koców czy ubrania. Komputer i zasilacz spełniają ograniczenia dotyczące temperatury powierzchni dostępnych dla użytkownika, zdefiniowane w normie International Standard for Safety of Information Technology Equipment (IEC 60950-1).

---



---

# Spis treści

<b>1 Witamy .....</b>	<b>1</b>
Wyszukiwanie informacji .....	2
<b>2 Poznawanie komputera .....</b>	<b>4</b>
Strona prawa .....	4
Strona lewa .....	5
Wyświetlacz .....	6
Część górna .....	7
Płytką dotykowa TouchPad .....	7
Wskaźniki .....	8
Przyciski, głośniki i czytnik linii papilarnych .....	10
Klawisze .....	11
Spód .....	12
Przód .....	12
<b>3 Podłączanie do sieci .....</b>	<b>14</b>
Podłączanie do sieci bezprzewodowej .....	14
Korzystanie z elementów sterujących komunikacją bezprzewodową .....	14
Korzystanie z przycisku komunikacji bezprzewodowej .....	14
Korzystanie z elementów sterujących systemu operacyjnego .....	15
Korzystanie z sieci WLAN .....	15
Korzystanie z oferty dostawcy usług internetowych .....	15
Konfiguracja sieci WLAN .....	16
Konfigurowanie routera bezprzewodowego .....	16
Ochrona sieci WLAN .....	16
Łączenie z siecią WLAN .....	17
Korzystanie z modułu HP Mobile Broadband (tylko wybrane modele) .....	17
Wkładanie i wyjmowanie karty SIM (tylko wybrane modele) .....	18
Korzystanie z usługi HP Mobile Connect (tylko wybrane modele) .....	18
Korzystanie z urządzenia GPS (tylko wybrane modele) .....	19
Korzystanie z urządzeń bezprzewodowych Bluetooth .....	19
Podłączanie do sieci przewodowej .....	19
Łączenie z siecią lokalną (LAN) .....	19
<b>4 Nawigacja przy użyciu klawiatury, gestów dotykowych i urządzeń wskazujących .....</b>	<b>21</b>
Korzystanie z urządzeń wskazujących .....	21

Konfigurowanie preferencji urządzenia wskazującego .....	21
Korzystanie z drążka wskazującego .....	21
Używanie gestów na płycie dotykowej TouchPad .....	21
Włączanie i wyłączanie płytki dotykowej TouchPad .....	22
Stukanie .....	22
Przewijanie .....	22
Powiększanie przez rozsuwanie dwóch palców .....	23
Kliknięcie dwoma palcami .....	23
Obracanie (tylko wybrane modele) .....	24
Szybkie ruchy (tylko wybrane modele) .....	24
Przesunięcia krawędzi (tylko wybrane modele) .....	25
Przesunięcie prawej krawędzi .....	25
Przesunięcie lewej krawędzi .....	25
Przesunięcie palcem od górnej krawędzi .....	26
Korzystanie z klawiatury .....	26
Korzystanie z klawiszy skrótów systemu Windows .....	27
Położenie skrótów klawiaturowych .....	27
Korzystanie z klawiatur numerycznych .....	28
Korzystanie z wbudowanej klawiatury numerycznej .....	29
Włączanie i wyłączanie wbudowanego bloku klawiszy numerycznych .....	29
Przełączanie funkcji klawiszy wbudowanego bloku klawiszy numerycznych .....	30
Używanie opcjonalnej zewnętrznej klawiatury numerycznej .....	30
<b>5 Multimedia .....</b>	<b>31</b>
Korzystanie z przycisków sterujących multimediami .....	31
Dźwięk .....	31
Podłączanie głośników .....	31
Regulowanie głośności .....	31
Podłączanie słuchawek i mikrofonu .....	32
Sprawdzanie funkcji audio komputera .....	32
Kamera internetowa (tylko wybrane modele) .....	33
Touch to Share (tylko w wybranych modelach) .....	33
Rozpoczęcie udostępniania .....	33
Obraz .....	34
VGA .....	35
Dual-Mode DisplayPort (tylko wybrane modele) .....	35
Wykrywanie i podłączanie wyświetlaczy przewodowych za pomocą koncentratora MultiStream Transport .....	36
Podłączanie wyświetlaczy do komputerów z kartami graficznymi AMD lub Nvidia (z opcjonalnym koncentratorem) .....	37

Wykrywanie bezprzewodowych wyświetlaczy zgodnych ze standardem Miracast i nawiązywanie połączenia z nimi (tylko wybrane modele) .....	37
---	----

## **6 Zarządzanie energią .....** **38**

Wyłączanie komputera .....	38
Ustawianie opcji zasilania .....	38
Korzystanie ze stanów oszczędzania energii .....	38
Inicjowanie i opuszczanie trybu uśpienia .....	39
Włączanie i wychodzenie z trybu hibernacji zainicjowanego przez użytkownika .....	39
Korzystanie z miernika energii i ustawień zasilania .....	39
Ustawianie funkcji ochrony hasłem przy wznowieniu .....	40
Korzystanie z zasilania bateryjnego .....	40
Bateria fabrycznie zaplombowana (tylko wybrane modele) .....	40
Wyszukiwanie dodatkowych informacji o baterii .....	41
Korzystanie z narzędzia Sprawdzanie baterii .....	42
Wyświetlanie informacji o poziomie naładowania baterii .....	42
Wydłużanie czasu pracy na baterii .....	42
Zarządzanie niskimi poziomami naładowania baterii .....	42
Identyfikowanie niskich poziomów naładowania baterii .....	42
Rozwiązywanie problemu niskiego poziomu naładowania baterii .....	43
Oszczędzanie energii baterii .....	43
Korzystanie z zewnętrznego źródła zasilania prądem przemiennym .....	44
Testowanie zasilacza prądu przemiennego .....	45

## **7 Karty i urządzenia zewnętrzne .....** **46**

Korzystanie z czytników kart pamięci (tylko wybrane modele) .....	46
Wkładanie karty pamięci .....	46
Wymywanie karty pamięci .....	46
Korzystanie z kart inteligentnych (tylko wybrane modele) .....	47
Wkładanie karty inteligentnej .....	47
Wymywanie karty inteligentnej .....	47
Korzystanie z urządzenia USB .....	48
Podłączanie urządzenia USB .....	49
Wymywanie urządzenia USB .....	49
Korzystanie z opcjonalnych urządzeń zewnętrznych .....	50
Korzystanie z opcjonalnych napędów zewnętrznych .....	50

## **8 Napędy .....** **51**

Obsługa napędów .....	51
Korzystanie z dysków twardych .....	51

Intel Smart Response Technology (tylko wybrane modele) .....	52
Zwiększanie wydajności dysku twardego .....	52
Korzystanie z programu Defragmentator dysków .....	52
Korzystanie z programu Oczyszczanie dysku .....	53
Korzystanie z oprogramowania HP 3D DriveGuard (tylko wybrane modele) .....	53
Określanie stanu HP 3D DriveGuard .....	53
Korzystanie z urządzenia RAID (tylko wybrane modele) .....	53

## **9 Bezpieczeństwo ..... 54**

Zabezpieczanie komputera .....	54
Korzystanie z haseł .....	55
Ustawianie haseł w systemie Windows .....	55
Ustawianie haseł w programie Computer Setup .....	56
Zarządzanie hasłem administratora BIOS .....	56
Wprowadzanie hasła administratora BIOS .....	58
Zarządzanie hasłem Computer Setup DriveLock .....	58
Ustawianie hasła funkcji DriveLock .....	59
Wprowadzanie hasła funkcji DriveLock .....	60
Zmiana hasła funkcji DriveLock .....	60
Wyłączanie zabezpieczenia DriveLock .....	61
Korzystanie z funkcji Automatic DriveLock w programie Computer Setup .....	61
Wprowadzanie hasła funkcji Automatic DriveLock .....	61
Wyłączanie zabezpieczenia Automatic DriveLock .....	62
Korzystanie z oprogramowania antywirusowego .....	62
Korzystanie z oprogramowania zapory .....	63
Instalowanie krytycznych aktualizacji zabezpieczeń .....	63
Korzystanie z programu HP Client Security (tylko wybrane modele) .....	63
Korzystanie z usługi HP Touchpoint Manager (tylko wybrane modele) .....	64
Instalowanie opcjonalnej linki zabezpieczającej .....	64
Używanie czytnika linii papilarnych (tylko wybrane modele) .....	64
Położenie czytnika linii papilarnych .....	65

## **10 Konserwacja ..... 66**

Czyszczenie komputera .....	66
Procedury czyszczenia .....	66
Czyszczenie wyświetlacza (komputery All-in-One i notebooki) .....	66
Czyszczenie boków i pokrywy .....	66
Czyszczenie płytki dotykowej TouchPad, klawiatury i myszy .....	67
Aktualizowanie programów i sterowników .....	67
Korzystanie z menedżera pobierania SoftPaq .....	67



<b>11 Tworzenie kopii zapasowych i odzyskiwanie danych .....</b>	<b>68</b>
Tworzenie kopii zapasowej danych .....	68
Przeprowadzanie odzyskiwania systemu .....	68
Korzystanie z narzędzi odzyskiwania w systemie Windows .....	69
Korzystanie z narzędzi odzyskiwania f11 .....	69
Korzystanie z nośnika systemu operacyjnego Windows (do zakupienia osobno) .....	70
Korzystanie z funkcji odświeżania systemu Windows lub resetowania systemu Windows .....	71
Korzystanie z oprogramowania HP Software Setup .....	71
<b>12 Computer Setup (BIOS), TPM i HP Sure Start .....</b>	<b>72</b>
Korzystanie z programu Computer Setup .....	72
Uruchamianie programu Computer Setup .....	72
Nawigacja i wybieranie opcji w programie Computer Setup .....	72
Przywracanie ustawień fabrycznych w programie Computer Setup .....	73
Aktualizowanie systemu BIOS .....	73
Sprawdzanie wersji systemu BIOS .....	74
Pobieranie aktualizacji systemu BIOS .....	74
Zmiana kolejności rozruchu za pomocą klawisza f9 .....	75
Ustawienia systemu BIOS modułu TPM (tylko wybrane produkty) .....	75
Korzystanie z oprogramowania HP Sure Start (tylko wybrane produkty) .....	76
<b>13 HP PC Hardware Diagnostics (UEFI) .....</b>	<b>77</b>
Pobieranie narzędzia HP PC Hardware Diagnostics (UEFI) na urządzenie USB .....	78
<b>14 Pomoc techniczna .....</b>	<b>79</b>
Kontakt z pomocą techniczną .....	79
Etykiety .....	80
<b>15 Dane techniczne .....</b>	<b>81</b>
Zasilanie .....	81
Środowisko pracy .....	81
<b>16 Dostępność .....</b>	<b>82</b>
Obsługiwane technologie pomocnicze .....	82
Kontakt z pomocą techniczną .....	82
<b>Załącznik A Podróżowanie z komputerem .....</b>	<b>83</b>
<b>Załącznik B Rozwiązywanie problemów .....</b>	<b>85</b>
Zasoby dotyczące rozwiązywania problemów .....	85



Rozwiązywanie problemów .....	85
Nie można uruchomić komputera .....	85
Ekran komputera jest pusty .....	86
Oprogramowanie działa nieprawidłowo .....	86
Komputer jest włączony, ale nie odpowiada .....	86
Komputer jest bardzo ciepły .....	86
Urządzenie zewnętrzne nie działa .....	87
Połączenie sieci bezprzewodowej nie działa .....	87
Film nie jest wyświetlany na wyświetlaczu zewnętrznym .....	87

<b>Załącznik C Wyładowania elektrostatyczne .....</b>	<b>88</b>
---	-----------

<b>Indeks .....</b>	<b>89</b>
---------------------	-----------

# 1 Witamy

W celu najlepszego wykorzystania swojego zakupu zalecamy wykonanie następujących czynności po skonfigurowaniu i zarejestrowaniu komputera:

-  **WSKAZÓWKA:** Aby szybko powrócić do ekranu startowego komputera z otwartej aplikacji lub pulpitu systemu Windows, naciśnij klawisz systemu Windows  na klawiaturze. Ponowne naciśnięcie klawisza systemu Windows spowoduje powrót do poprzedniego ekranu.
- **Połączenie z Internetem** — skonfiguruj sieć przewodową lub bezprzewodową, aby można było połączyć się z Internetem. Aby uzyskać więcej informacji, zobacz rozdział [Podłączanie do sieci na stronie 14](#).
- **Aktualizacja oprogramowania antywirusowego** — ochrona komputera przed uszkodzeniami powodowanymi przez wirusy. Oprogramowanie jest preinstalowane na komputerze. Aby uzyskać więcej informacji, zobacz rozdział [Korzystanie z oprogramowania antywirusowego na stronie 62](#).
- **Poznawanie komputera** — zapoznaj się z funkcjami komputera. Dodatkowe informacje na ten temat znajdują się w rozdziałach [Poznawanie komputera na stronie 4](#) i [Nawigacja przy użyciu klawiatury, gestów dotykowych i urządzeń wskazujących na stronie 21](#).
- **Poznawanie zainstalowanego oprogramowania** — przejrzyj listę oprogramowania preinstalowanego na komputerze.  
  
Na ekranie startowym wpisz **a**, kliknij pozycję **Aplikacje**, a następnie wybierz jedną z wyświetlanych opcji. Szczegółowe informacje na temat korzystania z oprogramowania dostarczonego z komputerem można znaleźć w instrukcjach producenta dostarczonych z oprogramowaniem lub na stronie internetowej producenta.
- Utwórz kopię zapasową dysku twardego przez utworzenie dysków odzyskiwania lub dysku flash odzyskiwania. Zobacz [Tworzenie kopii zapasowych i odzyskiwanie danych na stronie 68](#).

# Wyszukiwanie informacji

**Instrukcji konfiguracji** użyto już do włączenia komputera i znalezienia tego podręcznika. Aby znaleźć szczegółowe informacje o produktach, porady dotyczące obsługi itd., skorzystaj z tej tabeli.

Źródło informacji	Dostępne informacje
Arkusze <b>Instrukcje konfiguracyjne</b>	<ul style="list-style-type: none"><li>• Instalacja i konfiguracja komputera</li><li>• Pomoc w rozpoznaniu elementów komputera</li></ul>
HP Support Assistant  Aby uzyskać dostęp do programu HP Support Assistant, na ekranie startowym wybierz aplikację <b>HP Support Assistant</b> .  Aby uzyskać dostęp do najnowszej instrukcji obsługi, przejdź do strony <a href="http://www.hp.com/support">http://www.hp.com/support</a> i wybierz kraj. Wybierz opcję <b>Sterowniki i oprogramowanie</b> , a następnie postępuj zgodnie z instrukcjami wyświetlanymi na ekranie.	<ul style="list-style-type: none"><li>• Informacje o systemie operacyjnym</li><li>• Aktualizacje oprogramowania, sterowników i systemu BIOS</li><li>• Narzędzia do rozwiązywania problemów</li><li>• Dostęp do pomocy technicznej</li></ul>
Pomoc techniczna na całym świecie  Aby uzyskać pomoc w swoim języku, przejdź na stronę <a href="http://welcome.hp.com/country/us/en/wwcontact_us.html">http://welcome.hp.com/country/us/en/wwcontact_us.html</a> .	<ul style="list-style-type: none"><li>• Czat online z pracownikiem technicznym HP</li><li>• Numery telefonów pomocy technicznej</li><li>• Lokalizacje centrów serwisowych HP</li></ul>
Witryna internetowa HP  Aby uzyskać dostęp do najnowszej instrukcji obsługi, przejdź do strony <a href="http://www.hp.com/support">http://www.hp.com/support</a> i wybierz kraj. Wybierz opcję <b>Sterowniki i oprogramowanie</b> , a następnie postępuj zgodnie z instrukcjami wyświetlanymi na ekranie.	<ul style="list-style-type: none"><li>• Informacje dotyczące pomocy technicznej</li><li>• Zamawianie części i wyszukiwanie dodatkowej pomocy</li><li>• Dostępne akcesoria do urządzenia</li></ul>
<b>Bezpieczeństwo i komfort pracy</b>  Aby uzyskać dostęp do tego podręcznika:  ▲ Na ekranie startowym wpisz <code>support</code> i wybierz aplikację <b>HP Support Assistant</b> .  — lub —  Przejdź na stronę <a href="http://www.hp.com/ergo">http://www.hp.com/ergo</a> .	<ul style="list-style-type: none"><li>• Prawidłowa konfiguracja miejsca pracy, właściwa postawa, zdrowie i nawyki pracy</li><li>• Informacje dotyczące bezpieczeństwa elektrycznego i mechanicznego</li></ul>
<b>Uregulowania prawne, przepisy bezpieczeństwa i wymagania środowiskowe</b>  Aby uzyskać dostęp do tego podręcznika:  <b>1.</b> Na ekranie startowym wpisz <code>support</code> i wybierz aplikację <b>HP Support Assistant</b> .  <b>2.</b> Wybierz opcję <b>Mój komputer</b> , a następnie wybierz opcję <b>Instrukcje obsługi</b> .	<ul style="list-style-type: none"><li>• Informacje dotyczące przepisów i bezpieczeństwa</li><li>• Informacje o użyciu baterii</li></ul>
<b>Ograniczona gwarancja*</b>  Aby uzyskać dostęp do tej instrukcji, wybierz aplikację <b>HP Support Assistant</b> na ekranie startowym, wybierz opcję <b>Mój komputer</b> , a następnie wybierz pozycję <b>Gwarancja i usługi</b> .  — lub —	Informacje o gwarancji

---

**Źródło informacji****Dostępne informacje**

---

Przejdź na stronę <http://www.hp.com/go/orderdocuments>.

---





Do urządzenia jest dołączona Ograniczona gwarancja HP. Znajduje się ona razem z instrukcjami obsługi w urządzeniu i/lub na płycie CD lub DVD dostarczonej wraz z urządzeniem. W niektórych krajach lub regionach gwarancja może być dostarczana przez firmę HP w postaci papierowej. Tam, gdzie gwarancja nie jest dołączona w postaci papierowej, można zamówić jej kopię na stronie <http://www.hp.com/go/orderdocuments>. W przypadku produktów zakupionych w regionie Azji i Pacyfiku można napisać do firmy HP na adres Hewlett Packard, POD, P.O. Box 200, Alexandra Post Office, Singapur 911507. Należy podać nazwę produktu, swoje nazwisko, numer telefonu i adres pocztowy.



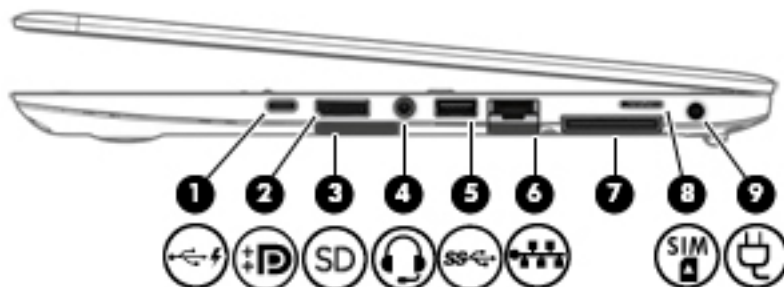

---

## 2 Poznawanie komputera

### Strona prawa





Element	Opis
(1)  Port ładowania USB Type-C	Umożliwia podłączenie dowolnego urządzenia USB wyposażonego w złącze typu C.  <b>UWAGA:</b> Porty USB Type-C pozwalają na ładowanie urządzeń, takich jak telefony komórkowe, laptopy, tablety i odtwarzacze MP3, nawet gdy komputer jest wyłączony. Ponadto niektóre porty USB Type-C mogą służyć jako wyjście wideo, umożliwiając podłączanie złączy DisplayPort, VGA, HDMI oraz złączy innych urządzeń wideo.  <b>UWAGA:</b> Mogą być wymagane adaptory (zakupione osobno)
(2)  Port Dual-Mode DisplayPort	Umożliwia podłączenie opcjonalnego cyfrowego urządzenia wyświetlającego, takiego jak monitor lub projektor o wysokiej wydajności.
(3)  Czytnik kart pamięci	Umożliwia odczytanie opcjonalnych kart pamięci służących do przechowywania, udostępniania i uzyskiwania dostępu do informacji oraz do zarządzania nimi.
(4)  Wyjściowe gniazdo audio (słuchawkowe)/ wejściowe gniazdo audio (mikrofonowe)	Umożliwia podłączenie opcjonalnych głośników stereo ze wzmacniaczem, słuchawek nausznych, dousznych, zestawu słuchawkowego lub kabla audio telewizora. Umożliwia także podłączenie opcjonalnego mikrofonu zestawu słuchawkowego. To gniazdo nie obsługuje opcjonalnych urządzeń z samym mikrofonem.  <b>OSTRZEŻENIE!</b> Aby zmniejszyć ryzyko uszkodzenia słuchu, przed założeniem słuchawek nausznych, dousznych lub zestawu słuchawkowego należy odpowiednio dostosować poziom głośności. Więcej informacji na temat bezpieczeństwa można znaleźć w podręczniku <b>Uregulowania prawne, przepisy bezpieczeństwa i wymagania środowiskowe</b> . Aby uzyskać dostęp do tego podręcznika, na ekranie startowym wpisz <b>support</b> i wybierz aplikację <b>HP Support Assistant</b> .  <b>UWAGA:</b> Gdy do gniazda słuchawek podłączone jest urządzenie, głośniki komputera są wyłączone.  <b>UWAGA:</b> Upewnij się, że kabel urządzenia ma 4-stykowe złącze, które obsługuje zarówno wyjście audio (słuchawkowe), jak i wejście audio (mikrofonowe).

Element		Opis
(5)	 Port USB 3.0	Umożliwia podłączenie opcjonalnego urządzenia USB, takiego jak klawiatura, mysz, napęd zewnętrzny, drukarka, skaner lub koncentrator USB.  Aby uzyskać więcej informacji na temat różnych typów portów USB, zobacz <a href="#">Korzystanie z urządzenia USB na stronie 48</a> .
(6)	 Gniazdo RJ-45 (sieciowe)	Umożliwia podłączenie kabla sieciowego.
(7)	Złącze dokowania	Umożliwia podłączenie opcjonalnego urządzenia dokowania.
(8)	 Gniazdo kart pamięci SIM	Obsługuje kartę SIM do komunikacji bezprzewodowej.
(9)	 Złącze zasilania	Umożliwia podłączenie zasilacza prądu przemiennego.

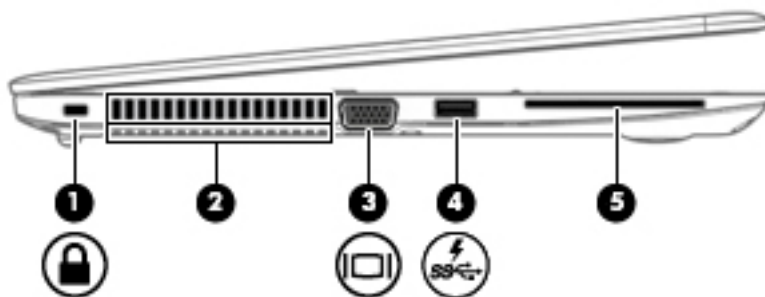
## Strona lewa



Element		Opis
(1)	 Gniazdo linki zabezpieczającej	Umożliwia przymocowanie do komputera opcjonalnej linki zabezpieczającej.  <b>UWAGA:</b> Linka zabezpieczająca utrudnia kradzież komputera, ale nie gwarantuje jego pełnego bezpieczeństwa.
(2)	Otwory wentylacyjne (2)	Umożliwiają dopływ powietrza zapewniający chłodzenie wewnętrznych elementów komputera.  <b>UWAGA:</b> Wentylator komputera jest włączany automatycznie w celu chłodzenia elementów wewnętrznych i ich ochrony przed przegrzaniem. Włączanie i wyłączenie się wewnętrznego wentylatora podczas zwykłej pracy jest zjawiskiem normalnym.
(3)	 Port monitora zewnętrznego	Umożliwia podłączenie monitora zewnętrznego lub projektora VGA.
(4)	 Port ładowania USB 3.0 (zasilany)	Umożliwia podłączenie opcjonalnego urządzenia USB, takiego jak klawiatura, mysz, napęd zewnętrzny, drukarka, skaner lub koncentrator USB. Standardowe porty USB nie ładują wszystkich urządzeń USB lub ładują je prądem o niskim natężeniu. Niektóre urządzenia USB wymagają zasilania i podłączenia do portu zasilanego.

Element	Opis
	<p><b>UWAGA:</b> Porty ładowania USB umożliwiają ładowanie niektórych modeli telefonów komórkowych i odtwarzaczy MP3 także po wyłączeniu komputera.</p> <p>Aby uzyskać więcej informacji na temat różnych typów portów USB, zobacz <a href="#">Korzystanie z urządzenia USB na stronie 48</a>.</p>
(5)	<p>Czytnik kart inteligentnych</p> <p>Obsługuje opcjonalne karty inteligentne.</p>

## Wyświetlacz



Element	Opis
(1)	<p>Anteny WLAN*</p> <p>Wysyłają i odbierają sygnały w lokalnych sieciach bezprzewodowych (WLAN).</p>
(2)	<p>Anteny WWAN*</p> <p>Wysyłają i odbierają sygnały w bezprzewodowych sieciach rozległych (WWAN).</p>
(3)	<p>Mikrofony wewnętrzne</p> <p>Umożliwiają nagrywanie dźwięku.</p>
(4)	<p>Wskaźnik kamery internetowej</p> <p>Świeci: kamera pracuje.</p>
(5)	<p>Kamera internetowa</p> <p>Umożliwia nagrywanie wideo oraz robienie zdjęć. Niektóre modele oferują obsługę konferencji wideo i czatu online przy użyciu obrazu wideo przesyłanego strumieniowo.</p> <p>Informacje na temat korzystania z kamery internetowej można znaleźć w programie HP Support Assistant. Aby uzyskać dostęp do</p>



Element	Opis
	programu HP Support Assistant, na ekranie startowym wybierz aplikację <b>HP Support Assistant</b> .
* Anteny nie są widoczne z zewnątrz komputera. Aby zapewnić optymalną transmisję, należy pozostawić wolną przestrzeń w pobliżu anten. Informacje o normach dotyczących komunikacji bezprzewodowej można znaleźć w dokumencie <b>Uregulowania prawne, przepisy bezpieczeństwa i wymagania środowiskowe</b> w części dotyczącej danego kraju lub regionu. Aby uzyskać dostęp do tego podręcznika, na ekranie startowym wpisz <code>support</code> i wybierz aplikację <b>HP Support Assistant</b> .	

## Część górna

### Płytki dotykowa TouchPad

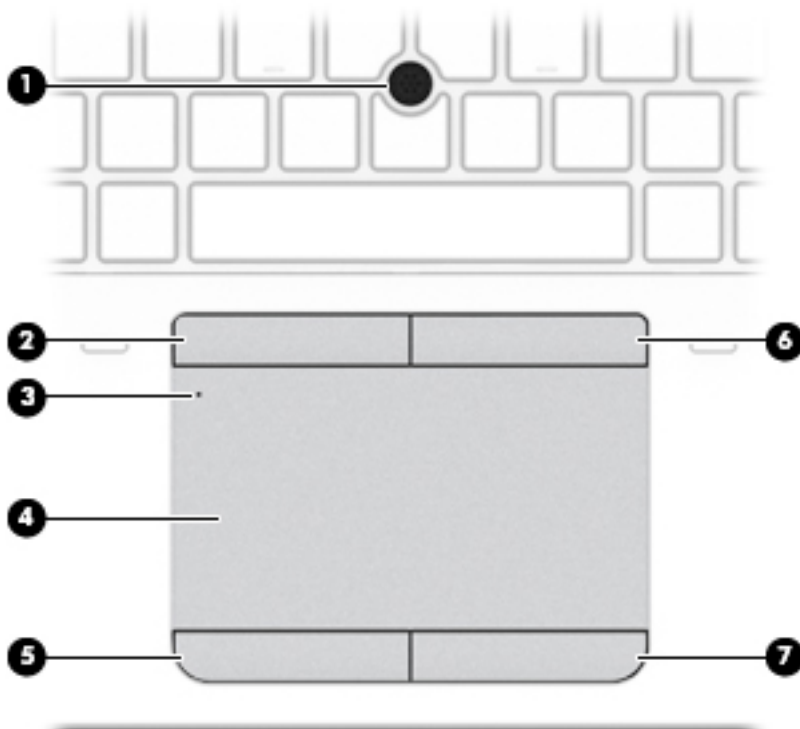





Element	Opis	
(1)	Drążek wskazujący (tylko wybrane modele)	Umożliwia przesuwanie wskaźnika, a także zaznaczanie oraz aktywowanie elementów na ekranie.
(2)	Lewy przycisk drążka wskazującego (tylko wybrane modele)	Pełni te same funkcje, co lewy przycisk myszy zewnętrznej.
(3)	Przycisk włączania/wyłączania/wskaźnik płytki dotykowej TouchPad	Służy do włączania lub wyłączania płytki dotykowej TouchPad. <ul style="list-style-type: none"> <li>Świeci: płytki dotykowa TouchPad jest wyłączona.</li> <li>Nie świeci: płytki dotykowa TouchPad jest włączona.</li> </ul>
(4)	Obszar płytki dotykowej TouchPad	Odczytuje gesty wykonywane palcami w celu przesuwania wskaźnika lub aktywowania elementów widocznych na ekranie.

Element		Opis
		<b>UWAGA:</b> Płytką dotykową TouchPad obsługuje również gesty przesunięcia palca od krawędzi. Aby uzyskać więcej informacji, zobacz rozdział <a href="#">Przesunięcia krawędzi (tylko wybrane modele)</a> na stronie 25.
(5)	Lewy przycisk płytki dotykowej TouchPad	Pełni te same funkcje, co lewy przycisk myszy zewnętrznej.
(6)	Prawy przycisk drążka wskazującego (tylko wybrane modele)	Pełni te same funkcje, co prawy przycisk myszy zewnętrznej.
(7)	Prawy przycisk płytki dotykowej TouchPad	Pełni te same funkcje, co prawy przycisk myszy zewnętrznej.

## Wskaźniki



Element		Opis
(1)	Wskaźnik caps lock	Świeci: tryb caps lock jest włączony, co umożliwia pisanie wielkimi literami.
(2)	 Wskaźnik zasilania	<ul style="list-style-type: none"> <li>Świeci: komputer jest włączony.</li> <li>Miga: komputer znajduje się w stanie uśpienia, który jest trybem oszczędzania energii. Komputer odcina zasilanie od wyświetlacza i innych niepotrzebnych elementów.</li> <li>Nie świeci: komputer jest wyłączony lub znajduje się w stanie hibernacji. Hibernacja to tryb oszczędzania energii, podczas którego zużywa się najmniej energii.</li> </ul>
(3)	 Wskaźnik wyciszenia	<ul style="list-style-type: none"> <li>Pomarańczowy: dźwięk w komputerze jest wyłączony.</li> <li>Nie świeci: dźwięk w komputerze jest włączony.</li> </ul>

Element	Opis
<p>(4)  Wskaźnik wyciszenia mikrofonu</p>	<ul style="list-style-type: none"> <li>• Pomarańczowy: dźwięk z mikrofonu jest wyłączony.</li> <li>• Nie świeci: dźwięk z mikrofonu jest włączony.</li> </ul>
<p>(5)  Wskaźnik komunikacji bezprzewodowej</p>	<p>Świeci: zintegrowane urządzenie bezprzewodowe, takie jak urządzenie bezprzewodowej sieci lokalnej (WLAN) lub urządzenie Bluetooth®, jest włączone.</p> <p><b>UWAGA:</b> W niektórych modelach wskaźnik komunikacji bezprzewodowej świeci na pomarańczowo, gdy wszystkie urządzenia bezprzewodowe są wyłączone.</p>
<p>(6)  Wskaźnik num lock</p>	<p>Świeci: funkcja num lock jest włączona.</p>

## Przyciski, głośniki i czytnik linii papilarnych

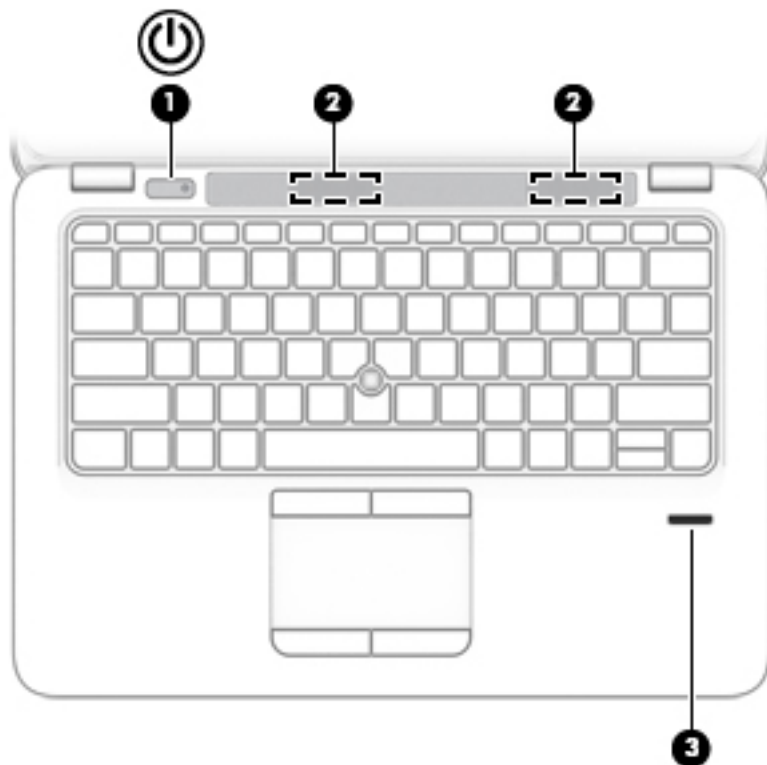

Element	Opis
(1)  Przycisk zasilania	<ul style="list-style-type: none"><li>• Gdy komputer jest wyłączony, naciśnij przycisk, aby go włączyć.</li><li>• Gdy komputer jest włączony, krótko naciśnij przycisk, aby uruchomić tryb uśpienia.</li><li>• Gdy komputer znajduje się w trybie uśpienia, krótko naciśnij przycisk, aby wyjść z tego trybu.</li><li>• Gdy komputer jest w trybie hibernacji, krótko naciśnij przycisk, aby wyjść z tego trybu.</li></ul> <p><b>OSTROŻNIE:</b> Naciśnięcie i przytrzymanie wciśniętego przycisku zasilania spowoduje utratę niezapisanych informacji.</p> <p>Jeśli komputer nie odpowiada i nie można użyć standardowej procedury zamykania systemu Windows®, naciśnięcie przycisku zasilania i przytrzymanie go przez co najmniej 15 sekund umożliwia wyłączenie komputera.</p> <p>Aby dowiedzieć się więcej o ustawieniach zasilania, należy zapoznać się z opcjami zasilania. Na ekranie startowym wpisz <code>zasil</code>, wybierz pozycję <b>Ustawienia zasilania i uśpienia</b>, a następnie z listy aplikacji wybierz pozycję <b>Zasilanie i uśpienie</b>.</p>
(2) Głośniki	Odtwarzają dźwięk.
(3) Czytnik linii papilarnych (tylko wybrane modele)	Umożliwia logowanie do systemu Windows na podstawie rozpoznania linii papilarnych, a nie podania hasła.

## Klawisze

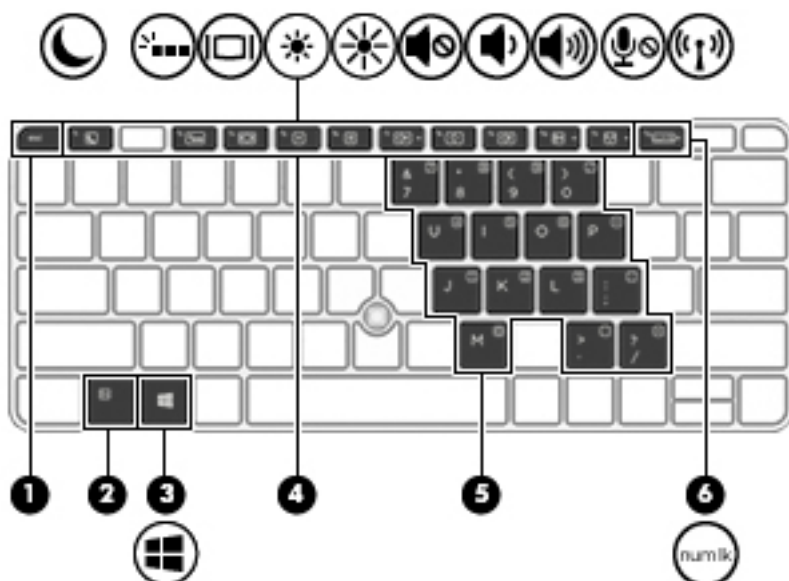

Element	Opis
(1) Klawisz <code>esc</code>	Wyświetla informacje o systemie (po naciśnięciu razem z klawiszem <code>fn</code> ).
(2) Klawisz <code>fn</code>	Uruchamia często używane funkcje systemowe (po naciśnięciu razem z klawiszem funkcyjnym, klawiszem <code>num lk</code> , klawiszem <code>esc</code> lub klawiszem <code>b</code> ).
(3)  Klawisz systemu Windows	Powrót do ekranu startowego z otwartej aplikacji lub pulpitu systemu Windows. <b>UWAGA:</b> Ponowne naciśnięcie klawisza systemu Windows spowoduje powrót do poprzedniego ekranu.
(4) Klawisze funkcyjne	Uruchamiają często używane funkcje systemowe (po naciśnięciu razem z klawiszem <code>fn</code> ).
(5) Wbudowana klawiatura numeryczna	Po aktywacji klawiszy numerycznych można ich używać tak samo, jak zewnętrznej klawiatury numerycznej. Każdy z klawiszy numerycznych pełni funkcję oznaczoną ikoną w jego prawym górnym rogu.
(6) <code>num lk</code> Klawisz <code>num lock</code>	Włącza/wyłącza wbudowaną klawiaturę numeryczną (po naciśnięciu razem z klawiszem <code>fn</code> ). Przełącza między funkcjami nawigacyjnymi i numerycznymi wbudowanej klawiatury numerycznej.

## Spód

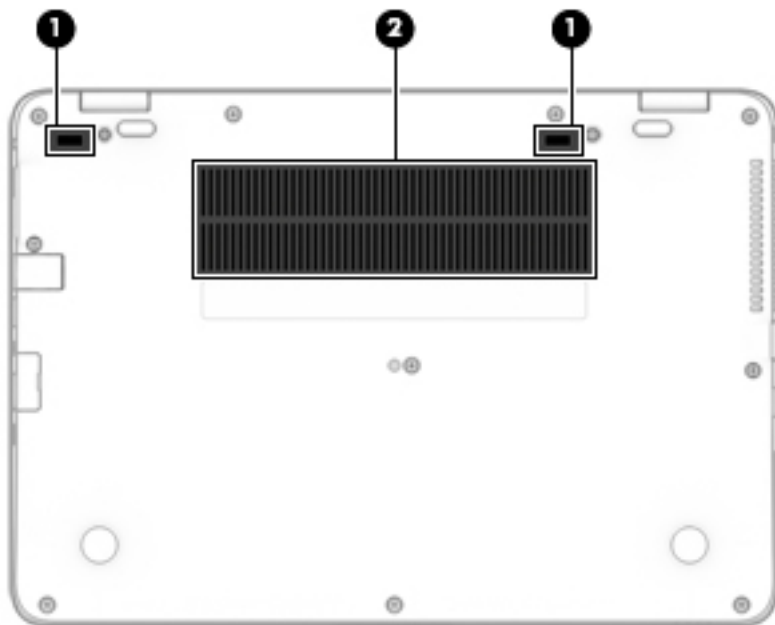





Element		Opis
(1)	Złącza dokowania (2)	Umożliwia podłączenie opcjonalnego urządzenia dokowania.
(2)	Otwory wentylacyjne (2)	Umożliwiają dopływ powietrza zapewniający chłodzenie wewnętrznych elementów komputera. <b>UWAGA:</b> Wentylator komputera jest włączany automatycznie w celu chłodzenia elementów wewnętrznych i ich ochrony przed przegrzaniem. Włączanie i wyłączenie się wewnętrznego wentylatora podczas zwykłej pracy jest zjawiskiem normalnym.

## Przód



Element		Opis
(1)		Wskaźnik komunikacji bezprzewodowej Świeci: zintegrowane urządzenie bezprzewodowe, takie jak urządzenie bezprzewodowej sieci lokalnej (WLAN) lub urządzenie Bluetooth®, jest włączone. <b>UWAGA:</b> W niektórych modelach wskaźnik komunikacji bezprzewodowej świeci na pomarańczowo, gdy wszystkie urządzenia bezprzewodowe są wyłączone.

Element		Wskaźnik zasilania	Opis
(2)		Wskaźnik zasilania	<ul style="list-style-type: none"> <li>• Świeci: komputer jest włączony.</li> <li>• Miga: komputer znajduje się w stanie uśpienia, który jest trybem oszczędzania energii. Komputer odcina zasilanie od wyświetlacza i innych niepotrzebnych elementów.</li> <li>• Nie świeci: komputer jest wyłączony lub znajduje się w stanie hibernacji. Hibernacja to tryb oszczędzania energii, podczas którego zużywa się najmniej energii.</li> </ul>
(3)		Wskaźnik baterii	<p>Gdy urządzenie jest podłączone do zasilania sieciowego:</p> <ul style="list-style-type: none"> <li>• Biały: Poziom naładowania baterii jest większy niż 90%.</li> <li>• Pomarańczowy: Poziom naładowania baterii mieści się w zakresie od 0 do 90%.</li> <li>• Nie świeci: brak ładowania baterii.</li> </ul> <p>Gdy urządzenie nie jest podłączone do zasilania sieciowego (bateria nie jest ładowana):</p> <ul style="list-style-type: none"> <li>• Miga na pomarańczowo: bateria osiągnęła niski poziom naładowania. Gdy zostanie osiągnięty krytycznie niski poziom naładowania baterii, wskaźnik zaczyna migać szybko.</li> <li>• Nie świeci: brak ładowania baterii.</li> </ul>
(4)		Wskaźnik napędu	<ul style="list-style-type: none"> <li>• Miga na biało: komputer korzysta z dysku twardego.</li> <li>• Pomarańczowy: system HP 3D DriveGuard tymczasowo zaparkował dysk twardy.</li> </ul> <p><b>UWAGA:</b> Więcej informacji na temat programu HP 3D DriveGuard można znaleźć w rozdziale <a href="#">Korzystanie z oprogramowania HP 3D DriveGuard (tylko wybrane modele) na stronie 53</a>.</p>

## 3 Podłączanie do sieci

Komputer możesz zabierać ze sobą wszędzie. Jednak nawet w domu możesz odkrywać świat i uzyskiwać dostęp do informacji zamieszczonych w milionach witryn internetowych. Wystarczy mieć komputer i połączenie z siecią przewodową lub bezprzewodową. Ten rozdział zawiera przydatne informacje o komunikowaniu się ze światem.

### Podłączanie do sieci bezprzewodowej

Komputer może być wyposażony w co najmniej jedno z następujących urządzeń bezprzewodowych:

- Urządzenie sieci bezprzewodowej (WLAN) — łączy komputer z sieciami bezprzewodowymi (znanymi jako sieci Wi-Fi, sieci bezprzewodowe LAN, lub WLAN) w siedzibie firmy, w domu i w miejscach publicznych, takich jak lotniska, restauracje, kawiarnie, hotele czy uniwersytety. W sieci WLAN przenośne urządzenie bezprzewodowe łączy się z bezprzewodowym routerem lub punktem dostępu bezprzewodowego.
- Moduł HP Mobile Broadband (tylko wybrane modele) — urządzenie bezprzewodowej sieci rozległej (WWAN), które zapewnia łączność bezprzewodową na o wiele większym obszarze. Operatorzy sieci komórkowych instalują stacje bazowe (podobne do masztów telefonii komórkowej) na dużych obszarach geograficznych, zapewniając tym samym zasięg w całych województwach, regionach lub nawet krajach.
- Urządzenie Bluetooth — tworzy bezprzewodową sieć prywatną (PAN) umożliwiającą połączenia z innymi urządzeniami z obsługą technologii Bluetooth, takimi jak komputery, telefony, drukarki, zestawy słuchawek z mikrofonem, głośniki i aparaty fotograficzne. Poszczególne urządzenia sieci PAN komunikują się bezpośrednio z innymi urządzeniami. Urządzenia muszą znajdować się względnie blisko siebie — zwykle nie dalej niż 10 metrów.

Więcej informacji o technologii bezprzewodowej oraz łącza do odpowiednich witryn można znaleźć w programie HP Support Assistant. Aby uzyskać dostęp do programu HP Support Assistant, na ekranie startowym wybierz aplikację **HP Support Assistant**.

### Korzystanie z elementów sterujących komunikacją bezprzewodową

Sterowanie urządzeniami bezprzewodowymi komputera umożliwiają następujące elementy:

- Przycisk, przełącznik, klawisz komunikacji bezprzewodowej lub klawisz trybu samolotowego (nazywany w tym rozdziale przyciskiem komunikacji bezprzewodowej) (tylko wybrane modele).
- Ustawienia systemu operacyjnego.

### Korzystanie z przycisku komunikacji bezprzewodowej

Komputer ma przycisk komunikacji bezprzewodowej, jedno lub kilka urządzeń bezprzewodowych, a w niektórych modelach dostępny jest jeden lub dwa wskaźniki komunikacji bezprzewodowej. Wszystkie urządzenia bezprzewodowe w komputerze są fabrycznie włączone, a jeśli w komputerze dostępny jest wskaźnik komunikacji bezprzewodowej, po włączeniu komputera ten wskaźnik (biały) jest włączony.

Wskaźnik komunikacji bezprzewodowej określa ogólny stan zasilania urządzeń bezprzewodowych, a nie stan poszczególnych urządzeń. Jeśli wskaźnik komunikacji bezprzewodowej jest biały, co najmniej jedno urządzenie bezprzewodowe jest włączone. Jeśli wskaźnik komunikacji bezprzewodowej nie świeci, wszystkie urządzenia bezprzewodowe są wyłączone.



---

 **UWAGA:** W niektórych modelach wskaźnik komunikacji bezprzewodowej jest pomarańczowy, gdy wszystkie urządzenia bezprzewodowe są wyłączone.

---

Ponieważ urządzenia bezprzewodowe są fabrycznie włączone, możesz je wszystkie jednocześnie włączać lub wyłączać za pomocą przycisku komunikacji bezprzewodowej.

## Korzystanie z elementów sterujących systemem operacyjnego

Centrum sieci i udostępniania umożliwia skonfigurowanie połączenia lub sieci, nawiązanie połączenia z siecią, a także diagnozowanie i naprawianie problemów z siecią.

Korzystanie z elementów sterujących systemem operacyjnego:

1. Na ekranie startowym wpisz `panel sterowania`, a następnie wybierz pozycję **Panel sterowania**.
2. Wybierz opcję **Sieć i Internet**, a następnie **Centrum sieci i udostępniania**.

Aby uzyskać więcej informacji, otwórz aplikację HP Support Assistant. Aby uzyskać dostęp do programu HP Support Assistant, na ekranie startowym wybierz aplikację **HP Support Assistant**.

## Korzystanie z sieci WLAN

Dzięki urządzeniu WLAN możesz uzyskać dostęp do lokalnej sieci bezprzewodowej składającej się z innych komputerów i akcesoriów połączonych za pomocą routera bezprzewodowego lub punktu dostępu bezprzewodowego.

---

 **UWAGA:** Terminy **router bezprzewodowy** i **punkt dostępu bezprzewodowego** są często używane zamiennie.

---

- Duże sieci WLAN, takie jak firmowe lub publiczne sieci WLAN, zazwyczaj korzystają z punktów dostępu bezprzewodowego, które mogą obsługiwać dużą liczbę komputerów i akcesoriów oraz rozdzielać krytyczne funkcje sieci.
- Sieci WLAN w domach lub małych biurach korzystają zwykle z routerów bezprzewodowych, które umożliwiają kilku komputerom połączonym bezprzewodowo lub przewodowo współużytkowanie połączenia internetowego, drukarki i plików bez potrzeby stosowania dodatkowego sprzętu lub oprogramowania.

Jeżeli chcesz korzystać z urządzenia WLAN komputera, musisz połączyć się z infrastrukturą WLAN (udostępnianą przez usługodawcę albo sieć publiczną lub korporacyjną).

## Korzystanie z oferty dostawcy usług internetowych

Aby móc skonfigurować dostęp do Internetu w domu, należy najpierw założyć konto u dostawcy usług internetowych (ISP). Skontaktuj się z lokalnym dostawcą usług internetowych, aby kupić usługę dostępu do Internetu i modem. Dostawca pomoże skonfigurować modem, zainstalować kabel łączący komputer z modemem i przetestować usługę dostępu do Internetu.

---

 **UWAGA:** Od usługodawcy otrzymasz identyfikator użytkownika i hasło dostępu do Internetu. Zapisz te informacje i schowaj w bezpiecznym miejscu.

---

## Konfiguracja sieci WLAN

W celu skonfigurowania sieci WLAN i połączenia z Internetem wymagany jest następujący sprzęt:

- Modem szerokopasmowy (DSL lub kablowy) **(1)** oraz usługa szerokopasmowego dostępu od Internetu zakupiona od usługodawcy internetowego
- Router bezprzewodowy **(2)** (do kupienia osobno)
- Komputer bezprzewodowy **(3)**

 **UWAGA:** Niektóre modemy mają wbudowany router bezprzewodowy. Skontaktuj się z dostawcą usług internetowych, aby ustalić, jaki typ modemu posiadasz.

Poniższa ilustracja pokazuje przykład instalacji sieci bezprzewodowej podłączonej do Internetu.



W miarę rozwoju sieci można do niej podłączać bezprzewodowo i przewodowo dodatkowe komputery, które będą za jej pośrednictwem uzyskiwać dostęp do Internetu.

Aby uzyskać pomoc na temat konfigurowania sieci WLAN, należy zapoznać się z dokumentacją dostarczoną przez producenta routera lub dostawcę usług internetowych.

## Konfigurowanie routera bezprzewodowego

Aby uzyskać pomoc na temat konfigurowania routera bezprzewodowego, należy zapoznać się z dokumentacją dostarczoną przez producenta routera lub dostawcę usług internetowych.

 **UWAGA:** Zaleca się, aby początkowo połączyć nowy komputer bezprzewodowy z routerem za pomocą dostarczonego z routerem kabla sieciowego. Po poprawnym podłączeniu komputera do Internetu można odłączyć kabel i korzystać z sieci za pośrednictwem sieci bezprzewodowej.

## Ochrona sieci WLAN

Podczas konfigurowania sieci WLAN lub uzyskiwania dostępu do istniejącej sieci WLAN należy zawsze włączać funkcje zabezpieczeń, które pozwolą chronić sieć przed nieautoryzowanym dostępem. Sieci bezprzewodowe w miejscach publicznych (tzw. hotspoty), np. w kawiarniach i na lotniskach, często nie zapewniają żadnych zabezpieczeń. W razie wątpliwości dotyczących bezpieczeństwa komputera podczas połączenia w publicznym punkcie dostępu typu „hotspot” należy ograniczyć wykonywane czynności do niepoufnej korespondencji elektronicznej i przeglądania stron internetowych, na których nie podaje się ważnych ani poufnych informacji.

Z uwagi na to, że bezprzewodowe sygnały radiowe są przesyłane poza siecią, inne urządzenia WLAN mogą odbierać niezabezpieczone transmisje.

Podejmuj następujące środki ostrożności w celu ochrony swojej sieci WLAN:

- Korzystaj z zapory sieciowej.  
Zapora sieciowa sprawdza przychodzące do sieci dane i żądania dotyczące danych, odrzucając wszelkie podejrzane elementy. Zapory sieciowe są dostępne zarówno w wersji programowej, jak i sprzętowej. W niektórych sieciach wykorzystywane są zapory obu tych rodzajów.
- Korzystaj z szyfrowania w sieci bezprzewodowej.

Szyfrowanie komunikacji bezprzewodowej pozwala na szyfrowanie i odszyfrowywanie danych przesyłanych w sieci na podstawie ustawień bezpieczeństwa. Aby uzyskać więcej informacji, otwórz aplikację HP Support Assistant. Aby uzyskać dostęp do programu HP Support Assistant, na ekranie startowym wybierz aplikację **HP Support Assistant**.

## Łączenie z siecią WLAN

Aby połączyć się z siecią WLAN, wykonaj następujące czynności:

1. Upewnij się, że urządzenie WLAN jest włączone. Jeśli urządzenie jest włączone, wskaźnik komunikacji bezprzewodowej świeci. Jeśli wskaźnik komunikacji bezprzewodowej jest wyłączony, naciśnij przycisk komunikacji bezprzewodowej.

---

 **UWAGA:** W niektórych modelach wskaźnik komunikacji bezprzewodowej świeci na pomarańczowo, gdy wszystkie urządzenia bezprzewodowe są wyłączone.

---

2. Na ekranie startowym wskaż prawy górny lub dolny róg ekranu, aby wyświetlić panele funkcji.
3. Wybierz opcję **Ustawienia**, a następnie kliknij ikonę stanu sieci.
4. Wybierz żądaną sieć WLAN z listy.
5. Kliknij opcję **Podłącz**.

Jeżeli sieć WLAN jest zabezpieczona, pojawi się żądanie podania kodu zabezpieczającego. Wpisz kod, a następnie kliknij polecenie **Zaloguj się**.

---

 **UWAGA:** Jeśli na liście brak sieci WLAN, znajdujesz się poza zasięgiem routera bezprzewodowego lub punktu dostępu bezprzewodowego.

---

 **UWAGA:** Jeśli sieć WLAN, z którą chcesz się połączyć, nie jest widoczna, na pulpicie systemu Windows kliknij prawym przyciskiem myszy ikonę stanu sieci, a następnie wybierz polecenie **Otwórz Centrum sieci i udostępniania**. Kliknij opcję **Skonfiguruj nowe połączenie lub nową sieć**. Zostanie wyświetlona lista opcji umożliwiająca ręczne wyszukanie sieci i połączenie z nią lub utworzenie nowego połączenia sieciowego.

---

6. Postępuj zgodnie z instrukcjami wyświetlanymi na ekranie, aby zakończyć nawiązywanie połączenia.

Po nawiązaniu połączenia umieść kursor myszy nad ikoną stanu sieci w obszarze powiadomień po prawej stronie paska zadań, aby sprawdzić nazwę sieci i stan połączenia.

---

 **UWAGA:** Zasięg (odległość, na jaką przesyłane są sygnały połączenia bezprzewodowego) zależy od rodzaju sieci WLAN, producenta routera oraz zakłóceń powodowanych przez inne urządzenia elektroniczne i bariery budowlane, takie jak ściany i podłogi.

---

## Korzystanie z modułu HP Mobile Broadband (tylko wybrane modele)

Ten komputer HP Mobile Broadband posiada wbudowaną obsługę mobilnego połączenia szerokopasmowego. Używanie komputera w sieciach telefonii komórkowej umożliwia nawiązywanie połączeń z Internetem, wysyłanie wiadomości e-mail i łączenie się z siecią korporacyjną bez korzystania z publicznych punktów dostępu Wi-Fi.

---

 **UWAGA:** Jeśli w komputerze dostępna jest usługa HP Mobile Connect, instrukcje zawarte w tej sekcji nie obowiązują. Zobacz [Korzystanie z usługi HP Mobile Connect \(tylko wybrane modele\) na stronie 18](#).

---

Aktywacja usługi mobilnego połączenia szerokopasmowego może wymagać podania numeru seryjnego (IMEI) modułu HP Mobile Broadband. Etykieta z numerem seryjnym może być umieszczona we wnęce baterii, pod pokrywą serwisową lub z tyłu wyświetlacza.

Niektórzy operatorzy wymagają korzystania z kart SIM. Karta SIM zawiera podstawowe informacje o użytkowniku, takie jak PIN (osobisty numer identyfikacyjny), a także informacje o sieci. Niektóre komputery są wyposażone w zainstalowaną fabrycznie kartę SIM. Jeżeli karta SIM nie została zainstalowana w komputerze, być może została dostarczona wraz z informacjami dotyczącymi technologii HP Mobile Broadband dołączonymi do komputera. Kartę SIM może także dostarczyć oddzielnie operator sieci komórkowej.

Informacje na temat wkładania i wyjmowania karty SIM można znaleźć w rozdziale [Wkładanie i wyjmowanie karty SIM \(tylko wybrane modele\) na stronie 18](#).

Informacje na temat modułu HP Mobile Broadband i sposobu aktywacji usługi u wybranego operatora sieci komórkowej można znaleźć w informacjach o module HP Mobile Broadband dołączonych do komputera.

## Wkładanie i wyjmowanie karty SIM (tylko wybrane modele)

**OSTROŻNIE:** Aby zapobiec uszkodzeniu złączy, nie używaj zbyt dużej siły podczas wkładania karty SIM.

Aby włożyć kartę SIM, wykonaj następujące czynności:

1. Wyłącz komputer za pomocą polecenia Zamknij system.
2. Zamknij wyświetlacz.
3. Odłącz wszystkie urządzenia zewnętrzne podłączone do komputera.
4. Odłącz kabel zasilający z gniazda sieci elektrycznej.
5. Włóż kartę SIM do gniazda kart SIM, a następnie dociśnij ją, aż zostanie prawidłowo osadzona.

**UWAGA:** Twoja karta SIM może nieznacznie różnić się od pokazanej na ilustracji w tym rozdziale.

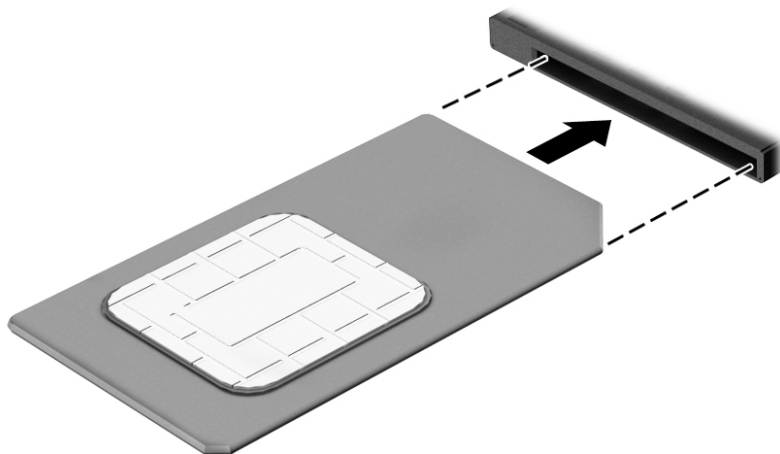

6. Ponownie podłącz zasilanie zewnętrzne.
7. Ponownie podłącz urządzenia zewnętrzne.
8. Włącz komputer.

Aby wyjąć kartę SIM, naciśnij ją, a następnie wyjmij z gniazda.

## Korzystanie z usługi HP Mobile Connect (tylko wybrane modele)

HP Mobile Connect jest opłacaną z góry usługą mobilnego połączenia szerokopasmowego, która zapewnia ekonomiczny, bezpieczny, prosty w obsłudze i elastyczny sposób uzyskiwania mobilnych połączeń

szerokopasmowych z komputera. Aby można było korzystać z usługi HP Mobile Connect, komputer musi być wyposażony w kartę SIM i aplikację **HP Mobile Connect**. Więcej informacji na temat usługi HP Mobile Connect i jej dostępności znajdziesz w sieci Web pod adresem <http://www.hp.com/go/mobileconnect>.

## Korzystanie z urządzenia GPS (tylko wybrane modele)

Komputer może być wyposażony w urządzenie GPS (Global Positioning System). Satelity systemu GPS dostarczają informacji o położeniu, prędkości i kierunku poruszania się do urządzeń wyposażonych w GPS.

Więcej informacji na ten temat można znaleźć w Pomocy oprogramowania HP GPS and Location.

## Korzystanie z urządzeń bezprzewodowych Bluetooth

Urządzenie Bluetooth umożliwia komunikację bezprzewodową o małym zasięgu, która zastępuje fizyczne połączenia przewodowe łączące zazwyczaj urządzenia elektroniczne, takie jak:

- Komputery (biurowe, przenośne, PDA).
- Telefony (komórkowe, bezprzewodowe, smartfony).
- Urządzenia przetwarzania obrazu (drukarka, aparat).
- Urządzenia audio (słuchawki, głośniki).
- Mysz.

Urządzenia Bluetooth umożliwiają nawiązywanie połączeń równorzędnych (typu peer-to-peer), a tym samym konfigurację osobistej sieci lokalnej (PAN) obejmującej te urządzenia. Informacje na temat konfigurowania i używania urządzeń Bluetooth można znaleźć w pomocy oprogramowania Bluetooth.

## Podłączanie do sieci przewodowej

Są dwa rodzaje połączeń przewodowych: sieć lokalna (LAN) i połączenie modemowe. Połączenie za pośrednictwem sieci LAN to połączenie w sieci kablowej, dużo szybsze niż modemowe, które jest realizowane przy użyciu kabla telefonicznego. Kable do obu rodzajów połączeń są sprzedawane oddzielnie.

**⚠ OSTRZEŻENIE!** Aby zredukować ryzyko porażenia prądem elektrycznym, pożaru lub uszkodzenia sprzętu, nie podłączaj kabla modemowego ani kabla telefonicznego do gniazda RJ-45 (sieciowego).

## Łączenie z siecią lokalną (LAN)

Jeśli chcesz podłączyć komputer bezpośrednio do routera w domu (zamiast pracować bezprzewodowo) lub jeśli chcesz połączyć się z istniejącą siecią w swoim biurze, użyj połączenia w sieci LAN.

Podłączenie do sieci LAN wymaga użycia 8-stykowego kabla sieciowego RJ-45.

Aby podłączyć kabel sieciowy, wykonaj następujące czynności:

1. Podłącz kabel sieciowy do gniazda sieciowego w komputerze **(1)**.

2. Podłącz drugi koniec kabla sieciowego do ściennego gniazda sieciowego **(2)** lub routera.

 **UWAGA:** Jeżeli kabel sieciowy jest wyposażony w układ przeciwzakłóceńowy **(3)**, który zapobiega interferencjom z sygnałem telewizyjnym i radiowym, należy skierować koniec z tym układem w stronę komputera.

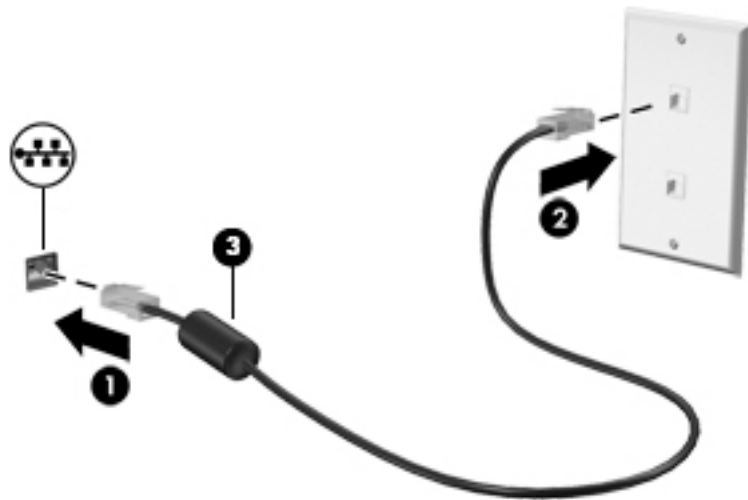

---

## 4 Nawigacja przy użyciu klawiatury, gestów dotykowych i urządzeń wskazujących

Poza klawiaturą i myszą komputer umożliwia nawigację przy użyciu gestów dotykowych (tylko wybrane modele). Gesty dotykowe można wykonywać na płycie dotykowej TouchPad lub ekranie dotykowym komputera (tylko wybrane modele).

Wybrane modele komputerów mają na klawiaturze specjalne klawisze czynności lub skrótów ułatwiające wykonywanie rutynowych zadań.

### Korzystanie z urządzeń wskazujących

---

 **UWAGA:** Poza urządzeniami wskazującymi dołączonymi do komputera można także korzystać z kupionej osobno zewnętrznej myszy USB, podłączając ją do jednego z portów USB komputera.

---

### Konfigurowanie preferencji urządzenia wskazującego

Ekran Właściwości myszy w systemie Windows służy do dostosowywania ustawień urządzeń wskazujących, takich jak konfiguracja przycisków, szybkość kliknięcia i opcje wskaźnika. Istnieje możliwość obejrzenia prezentacji gestów na płycie dotykowej TouchPad.

Aby uzyskać dostęp do apletu Właściwości: Mysz:

- Na ekranie startowym wpisz `mysz`, kliknij opcję **Ustawienia**, a następnie wybierz pozycję **Mysz**.

### Korzystanie z drążka wskazującego

Aby przesunąć wskaźnik na ekranie za pomocą drążka wskazującego, przechyl go w odpowiednim kierunku. Lewego i prawego przycisku drążka wskazującego używa się dokładnie tak samo, jak odpowiadających im przycisków myszy zewnętrznej.

### Używanie gestów na płycie dotykowej TouchPad

Płytka dotykowa TouchPad umożliwia nawigację po ekranie komputera i sterowanie wskaźnikiem myszy przy użyciu prostych ruchów palcami.

---

 **WSKAZÓWKKA:** Lewego i prawego przycisku płytki dotykowej TouchPad używa się w taki sam sposób jak odpowiadających im przycisków myszy zewnętrznej.

 **UWAGA:** Gesty na płycie dotykowej TouchPad nie są obsługiwane we wszystkich aplikacjach.

---

## Włączanie i wyłączenie płytki dotykowej TouchPad

Aby wyłączyć lub włączyć płytkę dotykową TouchPad, dotknij szybko dwukrotnie jej przycisku włączenia/wyłączenia.

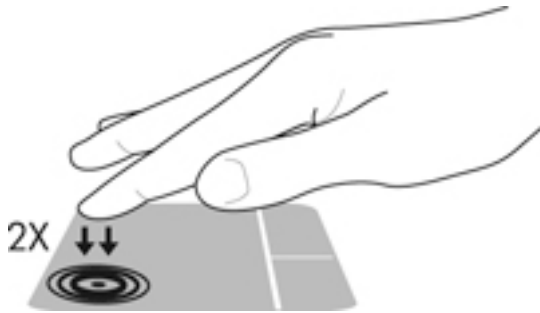

## Stukanie

Aby dokonać wyboru na ekranie, użyj funkcji dotykania płytki dotykowej TouchPad.

- Stuknij jednym palcem obszar płytki dotykowej TouchPad, aby dokonać wyboru. Stuknij element dwukrotnie, aby go otworzyć.



## Przewijanie

Przewijanie przydaje się w trakcie przesuwania strony lub obrazu w górę, w dół i na boki.

- Umieść lekko rozsunięte dwa palce w strefie płytki dotykowej TouchPad, a następnie przesunij je w górę, w dół, w lewo lub w prawo.



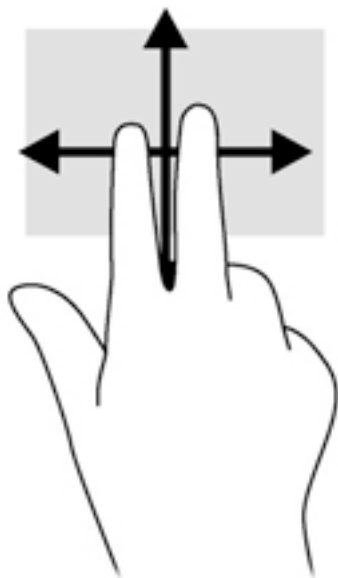

### Powiększanie przez rozsuwanie dwóch palców

Gesty zbliżania i rozsuwania dwóch palców umożliwiają zmniejszanie lub powiększanie obrazów oraz tekstu.

- W celu powiększenia elementu umieść dwa złączone palce w strefie płytki dotykowej TouchPad i rozsuwaj je.
- W celu zmniejszenia elementu umieść dwa rozsunięte palce w strefie płytki dotykowej TouchPad i przysuwaj je do siebie.

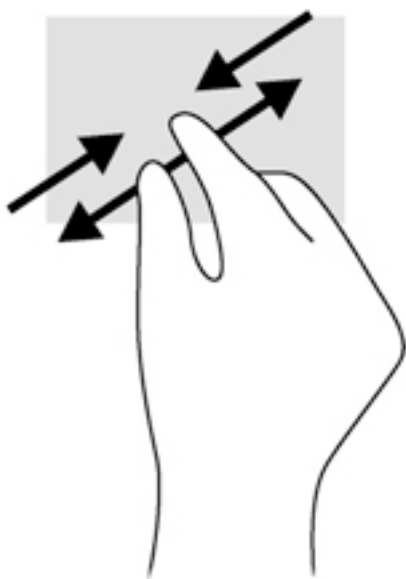

### Kliknięcie dwoma palcami

Kliknięcie dwoma palcami umożliwia wybór menu dotyczącego obiektu na ekranie.

 **UWAGA:** Kliknięcie dwoma palcami daje taki sam efekt jak kliknięcie prawym przyciskiem myszy.

- Połóż dwa palce w obszarze płytki dotykowej TouchPad i naciśnij, aby otworzyć menu opcji dla wybranego obiektu.

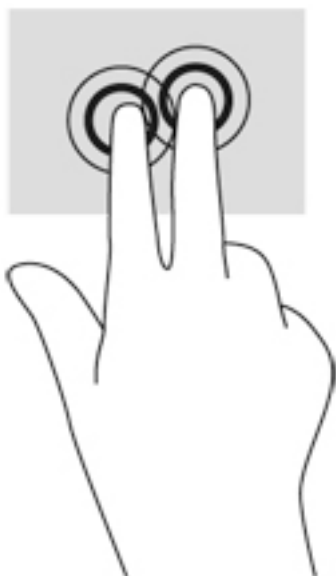

### Obracanie (tylko wybrane modele)

Funkcja obracania umożliwia obracanie elementów, na przykład zdjęć.

- Umieść nieruchomo palec wskazujący lewej ręki w obszarze płytki dotykowej TouchPad. Przesuń prawy palec wskazujący z góry na prawo (z godziny 12 na 3). Aby obrócić w przeciwnym kierunku, przesuń palec wskazujący odwrotnie — z prawej strony na górę (z godziny 3 na 12).

 **UWAGA:** Obracanie jest przeznaczone dla określonych aplikacji, w których można manipulować obiektem lub obrazem. Może nie działać we wszystkich aplikacjach.

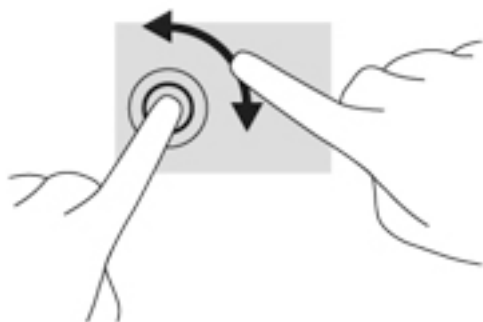

### Szybkie ruchy (tylko wybrane modele)

Funkcja szybkich ruchów umożliwia nawigację po ekranach lub szybkie przewijanie dokumentów.

- Połóż trzy palce w obszarze płytki dotykowej TouchPad i wykonaj szybki ruch palcami w górę, w dół, w lewo lub w prawo.

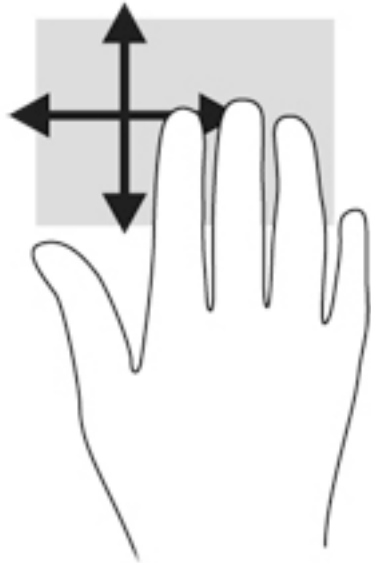

### Przesunięcia krawędzi (tylko wybrane modele)

Funkcja przesunięcia krawędzi umożliwia dostęp do pasków narzędzi komputera w celu wykonania takich zadań jak zmiana ustawień czy znajdowanie lub używanie aplikacji.

#### Przesunięcie prawej krawędzi

Przesunięcie palca od prawej krawędzi odsłania panele funkcji, które umożliwiają wyszukiwanie, udostępnianie, uruchamianie aplikacji, dostęp do urządzeń oraz zmianę ustawień.

- Przesuń delikatnie palcem od prawej krawędzi, aby wyświetlić panele funkcji.

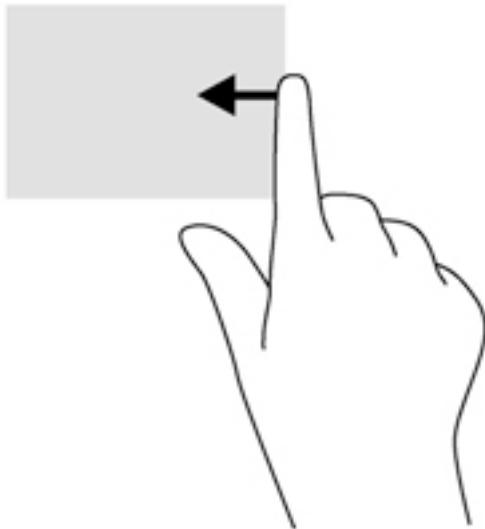

#### Przesunięcie lewej krawędzi

Przesunięcie lewej krawędzi udostępnia ostatnio otwarte aplikacje w celu szybkiego przełączania między nimi.

Aby przełączyć się między ostatnio otwartymi aplikacjami, przesuń delikatnie palcem od lewej krawędzi płytki dotykowej TouchPad.

- Przesuń od lewej krawędzi płytki dotykowej TouchPad, aby przełączać się pomiędzy aplikacjami.

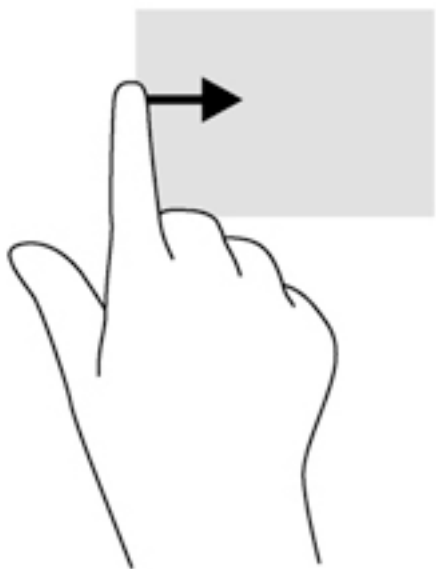

### Przesunięcie palcem od górnej krawędzi

Przesunięcie palcem od górnej krawędzi powoduje wyświetlenie opcji poleceń aplikacji umożliwiających dostosowanie aplikacji.

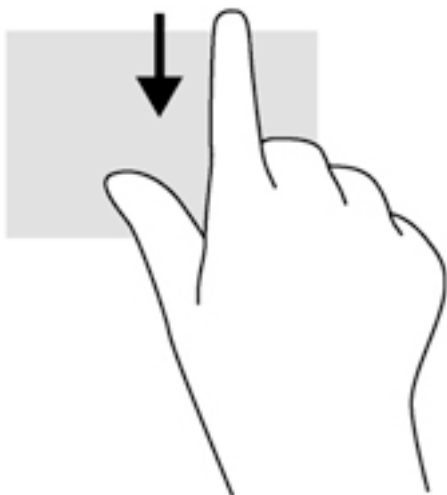

 **WAŻNE:** Gdy aplikacja jest otwarta, skutek przesunięcia palcem od górnej krawędzi zależy od aplikacji.

- Delikatnie przesuń palec od górnej krawędzi, aby wyświetlić opcje poleceń aplikacji.



## Korzystanie z klawiatury

Przy użyciu klawiatury i myszy można pisać, wybierać elementy, przewijać i wykonywać te same funkcje co w przypadku gestów dotykowych. Klawiatura umożliwia także użycie klawiszy czynności i skrótów klawiaturowych w celu wykonania określonych funkcji.

 **WSKAZÓWKA:** Klawisz systemu Windows  na klawiaturze umożliwia szybki powrót do ekranu startowego z otwartej aplikacji lub pulpitu systemu Windows. Ponowne naciśnięcie klawisza systemu Windows spowoduje powrót do poprzedniego ekranu.

 **UWAGA:** Zależnie od kraju lub regionu klawiatura może mieć różne klawisze i umożliwiać wykonywanie innych funkcji niż te, które zostały omówione w tej sekcji.

## Korzystanie z klawiszy skrótów systemu Windows

System Windows udostępnia klawisze skrótów, które umożliwiają szybkie wykonywanie czynności. Aby wykonać daną czynność, naciśnij sam klawisz systemu Windows  lub w połączeniu z odpowiednim klawiszem.



## Położenie skrótów klawiaturowych

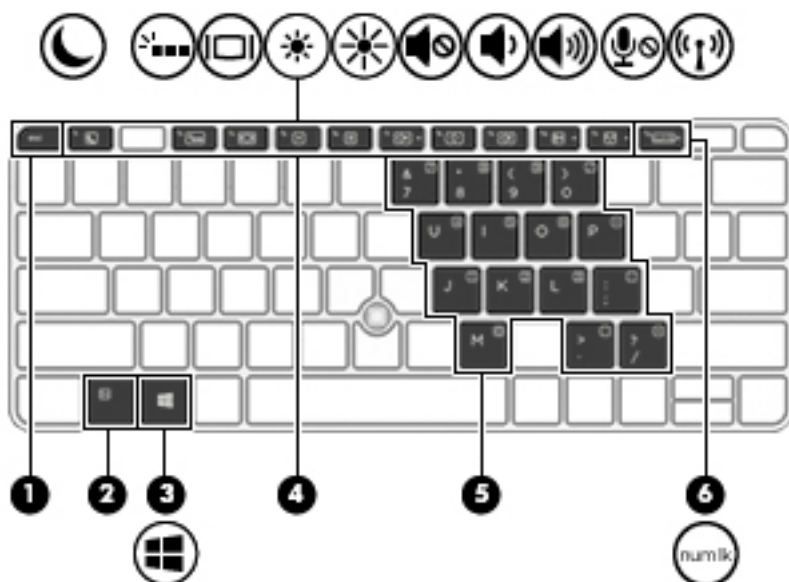







Skrót klawiaturowy to kombinacja klawisza **fn** (2) z klawiszem **esc** (1) lub jednym z klawiszy funkcyjnych (4).



Aby użyć skrótu klawiaturowego:

- ▲ Naciśnij krótko klawisz **fn**, a następnie naciśnij krótko drugi klawisz skrótu klawiaturowego.

Kombinacja skrótu klawiaturowego	Opis
 <b>fn+esc</b>	Wyświetlenie informacji o systemie.
 <b>fn+f1</b>	Inicjuje tryb uśpienia, powodując zapisanie informacji użytkownika w pamięci systemowej. Wyświetlacz i inne podzespoły są wyłączone, co oszczędza energię. Aby opuścić tryb uśpienia, naciśnij krótko przycisk zasilania. <b>OSTROŻNIE:</b> Aby zmniejszyć ryzyko utraty danych, należy zapisać pracę przed zainicjowaniem trybu uśpienia.
 <b>fn+f3</b>	Włącza i wyłącza podświetlenie klawiatury. <b>UWAGA:</b> Podświetlenie klawiatury jest domyślnie włączone. W celu przedłużenia czasu pracy na bateriach można wyłączyć podświetlenie klawiatury.

Kombinacja skrótu klawiaturowego	Opis
 <b>fn+f4</b>	<p>Powoduje przełączenie wyświetlania obrazu między urządzeniami wyświetlającymi podłączonymi do komputera. Jeśli na przykład do komputera podłączony jest monitor, naciśnięcie klawiszy <b>fn+f4</b> spowoduje przełączanie obrazu pomiędzy wyświetlaczem komputera a ekranem monitora oraz trybem jednoczesnego wyświetlania obrazu na obu ekranach.</p> <p>Większość monitorów zewnętrznych odbiera dane wideo z komputera przy użyciu zewnętrznego złącza standardu VGA. Skrót klawiaturowy <b>fn+f4</b> umożliwia również przełączanie wyświetlania obrazu między innymi urządzeniami odbierającymi sygnały wizyjne z komputera.</p>
 <b>fn+f5</b>	Zmniejsza poziom jasności obrazu.
 <b>fn+f6</b>	Zwiększa poziom jasności obrazu.
 <b>fn+f7</b>	Wycisza lub przywraca dźwięk głośnika.
 <b>fn+f8</b>	Zmniejsza głośność dźwięku głośnika.
 <b>fn+f9</b>	Zwiększa głośność dźwięku głośnika.
 <b>fn+f10</b>	Wycisza mikrofon.
 <b>fn+f11</b>	<p>Powoduje włączenie lub wyłączenie komunikacji bezprzewodowej.</p> <p><b>UWAGA:</b> Samo naciśnięcie tego klawisza nie powoduje nawiązania połączenia bezprzewodowego. Aby możliwe było ustanowienie połączenia bezprzewodowego, wcześniej musi być skonfigurowana sieć bezprzewodowa.</p>
Break	<b>fn+R</b> Powoduje wstrzymanie lub przerwanie operacji.
Scroll Lock	<b>fn+C</b> Powoduje zablokowanie komórki.
Sys Rq	<b>fn+S</b> Umożliwia wystanie zapytania programowego.

## Korzystanie z klawiatur numerycznych

Komputer ma wbudowaną klawiaturę numeryczną, lecz można też używać opcjonalnej zewnętrznej klawiatury numerycznej lub opcjonalnej klawiatury zewnętrznej zawierającej klawiaturę numeryczną.

## Korzystanie z wbudowanej klawiatury numerycznej

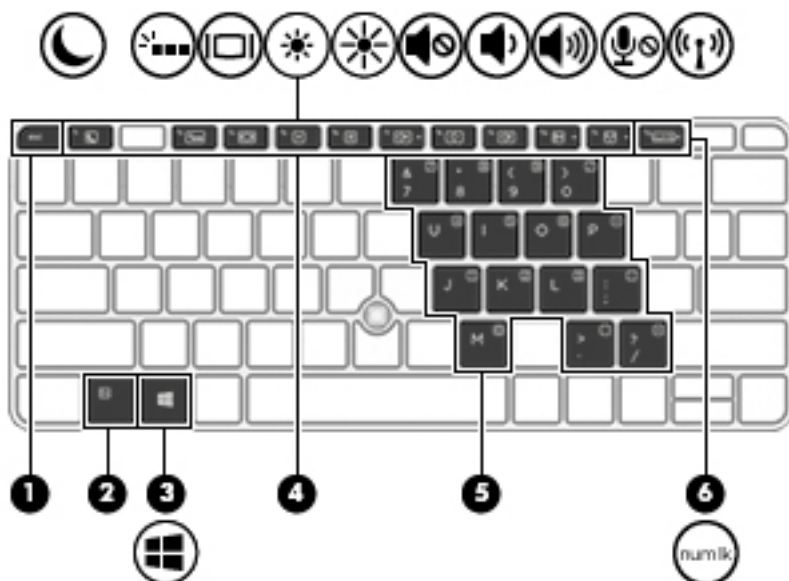

Element	Opis
(2) Klawisz <b>fn</b>	Włącza/wyłącza wbudowaną klawiaturę numeryczną po naciśnięciu razem z klawiszem <b>num lock</b> . <b>UWAGA:</b> Wbudowany blok klawiszy numerycznych nie działa, jeśli do komputera podłączono zewnętrzną klawiaturę lub klawiaturę numeryczną.
(5) Wbudowany blok klawiszy numerycznych	Po aktywacji klawiszy numerycznych można ich używać tak samo, jak zewnętrznej klawiatury numerycznej. Każdy z klawiszy numerycznych pełni funkcję oznaczoną ikoną w jego prawym górnym rogu.
(6) Klawisz <b>num lock</b>	Włącza/wyłącza wbudowaną klawiaturę numeryczną (po naciśnięciu razem z klawiszem <b>fn</b> ). <b>UWAGA:</b> Jeśli w trakcie wyłączania komputera klawiatura numeryczna jest włączona, zostanie ponownie uruchomiona przy kolejnym włączeniu komputera.

### Włączanie i wyłączanie wbudowanego bloku klawiszy numerycznych

Aby włączyć wbudowaną klawiaturę numeryczną, należy nacisnąć klawisze **fn+num lock**. Ponowne naciśnięcie kombinacji **fn+num lock** spowoduje wyłączenie klawiszy numerycznych.



**UWAGA:** Wbudowany blok klawiszy numerycznych jest wyłączony, gdy do komputera podłączona jest zewnętrzna klawiatura lub klawiatura numeryczna.

## Przełączanie funkcji klawiszy wbudowanego bloku klawiszy numerycznych

Standardowe i numeryczne funkcje klawiszy wbudowanej klawiatury numerycznej można tymczasowo przełączać:

- Aby skorzystać z funkcji nawigacyjnej, gdy klawiatura numeryczna jest wyłączona, naciśnij i przytrzymaj klawisz **fn**, a następnie naciśnij odpowiedni klawisz numeryczny.
- Aby skorzystać z funkcji standardowej klawisza, gdy klawiatura numeryczna jest włączona:
  - Naciśnij i przytrzymaj klawisz **fn**, aby pisać małymi literami.
  - Naciśnij i przytrzymaj klawisze **fn+shift**, aby pisać wielkimi literami.

## Używanie opcjonalnej zewnętrznej klawiatury numerycznej

Klawisze większości zewnętrznych klawiatur numerycznych mają różne funkcje w zależności od tego, czy włączony jest tryb num lock. (Tryb num lock domyślnie jest wyłączony). Na przykład:

- Gdy tryb num lock jest włączony, większość klawiszy służy do wprowadzania cyfr.
- Gdy tryb num lock jest wyłączony, większość klawiszy pełni funkcję klawiszy ze strzałkami, a także klawiszy page up i page down.

Jeśli włączony jest tryb num lock zewnętrznej klawiatury numerycznej, lampka num lock na komputerze jest włączona. Jeśli natomiast tryb num lock zewnętrznej klawiatury numerycznej jest wyłączony, lampka num lock na komputerze jest wyłączona.

Aby włączyć lub wyłączyć tryb num lock zewnętrznej klawiatury numerycznej podczas pracy:

- ▲ Naciśnij klawisz **num lk** na zewnętrznej klawiaturze numerycznej (nie na klawiaturze komputera).



## 5 Multimedia

Komputer może mieć następujące elementy:

- zintegrowane głośniki,
- zintegrowane mikrofony,
- zintegrowaną kamerę internetową,
- preinstalowane oprogramowanie multimedialne,
- przyciski/klawisze multimedialnych.

### Korzystanie z przycisków sterujących multimediami

W zależności od modelu komputer może być wyposażony w następujące elementy sterowania multimediami, które umożliwiają rozpoczęcie i wstrzymanie odtwarzania pliku multimedialnego oraz jego przewinięcie do przodu lub do tyłu:

- przyciski multimedialne,
- skróty klawiaturowe multimedialnych (określone klawisze naciskane razem z klawiszem **fn**),
- klawisze multimedialnych.

### Dźwięk

Na zakupionym komputerze — a na wybranych modelach przy użyciu zewnętrznego napędu optycznego — można odtwarzać dyski CD z muzyką, pobierać muzykę i słuchać jej, strumieniowo przesyłać zawartość audio z Internetu (w tym audycje radiowe), nagrywać dźwięki lub miksować treści audio i wideo, tworząc materiały multimedialne. Aby zwiększyć przyjemność ze słuchania muzyki, podłącz zewnętrzne urządzenia audio, takie jak głośniki lub słuchawki.

### Podłączanie głośników

Do komputera można podłączyć głośniki przewodowe, używając portu USB lub połączonego wyjściowego/wejściowego gniazda audio typu Jack (słuchawkowego/mikrofonowego) w komputerze lub stacji dokowania.

Aby podłączyć głośniki bezprzewodowe do komputera, postępuj zgodnie z instrukcjami producenta urządzenia. Przed podłączeniem urządzeń audio upewnij się, że głośność została odpowiednio wyregulowana.

### Regulowanie głośności

W zależności od modelu komputera głośność można regulować przy użyciu następujących elementów:

- przyciski głośności,
- skróty klawiaturowe regulacji głośności (określone klawisze naciskane razem z klawiszem **fn**),
- klawisze głośności.

---

**⚠️ OSTRZEŻENIE!** Aby zmniejszyć ryzyko uszkodzenia słuchu, przed założeniem słuchawek nausznych, dousznych lub zestawu słuchawkowego należy odpowiednio dostosować poziom głośności. Więcej informacji na temat bezpieczeństwa można znaleźć w dokumencie **Uregulowania prawne, przepisy bezpieczeństwa i wymagania środowiskowe**. Aby uzyskać dostęp do tego podręcznika, na ekranie startowym wpisz `support` i wybierz aplikację **HP Support Assistant**.

**📝 UWAGA:** Głośność można regulować również z poziomu systemu operacyjnego i niektórych programów.

**📝 UWAGA:** Zobacz [Poznanie komputera na stronie 4](#), aby sprawdzić, w jakie opcje regulacji głośności jest wyposażony dany komputer.

---

## Podłączanie słuchawek i mikrofonu

Do wyjściowego gniazda audio (słuchawkowego)/wejściowego gniazda audio (mikrofonowego) w komputerze można podłączyć przewodowe słuchawki lub zestaw słuchawkowy. Na rynku dostępnych jest wiele zestawów słuchawkowych ze zintegrowanym mikrofonem.

Aby podłączyć do komputera **bezwodowodowe** słuchawki lub zestawy słuchawkowe, postępuj zgodnie z instrukcjami producenta urządzenia.

---

**⚠️ OSTRZEŻENIE!** Aby zmniejszyć ryzyko uszkodzenia słuchu, przed założeniem słuchawek nausznych, dousznych lub zestawu słuchawkowego należy obniżyć poziom głośności. Więcej informacji na temat bezpieczeństwa można znaleźć w dokumencie **Uregulowania prawne, przepisy bezpieczeństwa i wymagania środowiskowe**. Aby uzyskać dostęp do tego podręcznika, na ekranie startowym wpisz `support` i wybierz aplikację **HP Support Assistant**.

---

## Sprawdzanie funkcji audio komputera

**📝 UWAGA:** Aby uzyskać najlepsze rezultaty nagrywania, mów bezpośrednio do mikrofonu i nagrywaj dźwięk przy ustawieniu bez szumu otoczenia.

---

Aby sprawdzić funkcje audio komputera, wykonaj następujące kroki:

1. Na ekranie startowym wpisz `panel sterowania`, a następnie wybierz pozycję **Panel sterowania**.
2. Wybierz opcję **Sprzęt i dźwięk**, a następnie wybierz opcję **Dźwięk**.
3. Po otwarciu okna Dźwięk wybierz kartę **Dźwięki**. W obszarze **Zdarzenia programu** wybierz dowolne zdarzenie dźwiękowe, takie jak sygnał czy alarm, a następnie kliknij przycisk **Test**.

Dźwięk powinien być odtwarzany przez głośniki lub podłączone słuchawki.

Aby sprawdzić funkcje nagrywania na komputerze, wykonaj następujące kroki:

1. Na ekranie startowym wpisz `dźwięk`, a następnie wybierz pozycję **Rejestrator dźwięku**.
2. Kliknij przycisk **Rozpocznij nagrywanie** i zacznij mówić do mikrofonu.
3. Zapisz plik na pulpicie.
4. Otwórz program multimedialny i odtwórz nagranie.

Aby potwierdzić lub zmienić ustawienia audio na komputerze:

1. Na ekranie startowym wpisz `panel sterowania`, a następnie wybierz pozycję **Panel sterowania**.
2. Wybierz opcję **Sprzęt i dźwięk**, a następnie wybierz opcję **Dźwięk**.

## Kamera internetowa (tylko wybrane modele)

Niektóre komputery są wyposażone w zintegrowaną kamerę internetową. Za pomocą preinstalowanego oprogramowania można użyć kamery internetowej do robienia zdjęć lub nagrywania filmów. Istnieje możliwość podglądu zdjęć i nagrań wideo oraz zapisywania ich na dysku.

Oprogramowanie kamery internetowej umożliwia korzystanie z następujących funkcji:

- przechwytywanie i udostępnianie nagrań wideo,
- przesyłanie strumieniowe wideo za pośrednictwem komunikatora internetowego,
- wykonywanie zdjęć.

## Touch to Share (tylko w wybranych modelach)

Komputer wykorzystuje komunikację NFC, która umożliwia bezprzewodową wymianę danych (Touch to Share) między urządzeniami obsługującymi tę technologię. Dzięki technologii NFC możesz udostępniać adresy witryn internetowych i dane kontaktowe oraz korzystać z funkcji „dotknij by drukować” (Tap to Print) na drukarkach obsługujących technologię NFC.

---

 **WSKAZÓWKA:** Dostępne do pobrania są aplikacje, które zapewniają dodatkowe funkcje NFC.

 **WAŻNE:** Przed rozpoczęciem udostępniania upewnij się, że w urządzeniach włączona jest komunikacja NFC. Aby komunikacja NFC działała w urządzeniach z systemem Windows 8, konieczne może być również wyłączenie niektórych usług, takich jak sBeam. Sprawdź u producenta swojego urządzenia NFC, czy jest ono zgodne z systemem Windows 8.

---

## Rozpoczęcie udostępniania

Dotknij komputera urządzeniem NFC, aby rozpocząć między nimi udostępnianie.

1. Otwórz pozycję, którą chcesz udostępnić.

2. Zetknij ze sobą dwie anteny NFC. Gdy anteny nawiążą komunikację, wyemitowany zostanie sygnał dźwiękowy.

---

 **UWAGA:** Antena NFC na komputerze znajduje się w obszarze płytki dotykowej TouchPad. Informacje o tym, gdzie znajduje się antena NFC innego urządzenia, można znaleźć w instrukcji obsługi urządzenia.

---

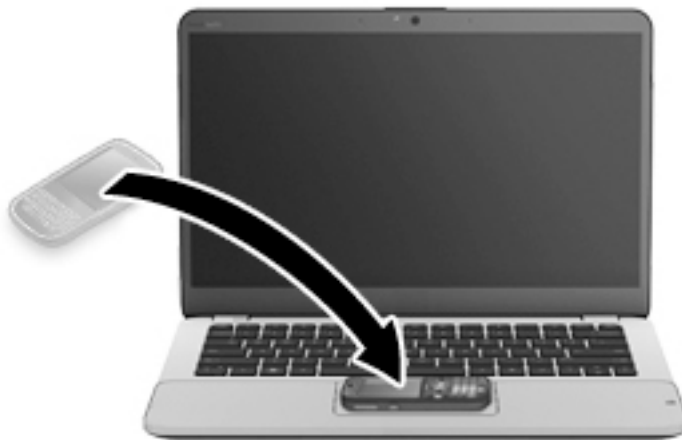

3. Na urządzeniu może pojawić się monit o zainicjowanie transferu danych, a na komputerze – monit o zaakceptowanie odbioru. Postępuj zgodnie z instrukcjami wyświetlanymi na ekranie, aby zaakceptować transfer danych.

## Obraz

Komputer HP to zaawansowane urządzenie wideo, które umożliwia oglądanie strumieniowego obrazu wideo z ulubionych stron internetowych, a także pobieranie nagrań wideo i filmów w celu oglądania na komputerze bez połączenia z siecią.

Aby zwiększyć przyjemność oglądania, użyj jednego z portów wideo komputera do podłączenia zewnętrznego monitora, projektora lub telewizora. W komputerze może być również dostępny port HDMI (High Definition Multimedia Interface), do którego można podłączyć monitor lub telewizor obsługujący standard HD.

Komputer może być wyposażony w co najmniej jeden z następujących zewnętrznych portów wideo:

- VGA
- DisplayPort

---

 **WAŻNE:** Upewnij się, że urządzenie zewnętrzne jest podłączone do odpowiedniego portu komputera przy użyciu prawidłowego kabla. W razie wątpliwości sprawdź w instrukcjach producenta urządzenia.

 **UWAGA:** Aby uzyskać więcej informacji na temat portów wideo komputera, zobacz rozdział [Poznanie komputera na stronie 4](#).

---

## VGA

Port monitora zewnętrznego (port VGA) to analogowy interfejs służący do podłączania zewnętrznego urządzenia wyświetlającego VGA, takiego jak monitor VGA lub projektor VGA.

1. Podłącz kabel VGA z monitora lub projektora do portu VGA komputera, jak pokazano na ilustracji.

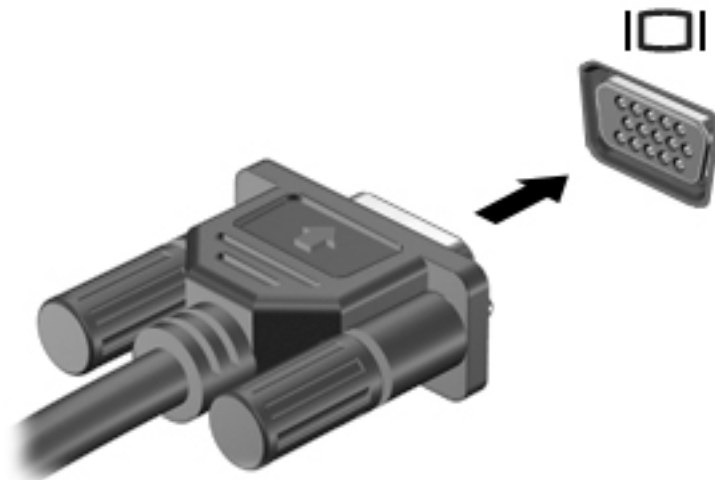

2. Naciskaj klawisze **fn+f4**, aby przełączać obraz na ekranie między 4 stanami wyświetlania obrazu:
  - **Tylko ekran komputera:** wyświetl obraz tylko na ekranie komputera.
  - **Tryb powielania:** wyświetla obraz jednocześnie na komputerze i urządzeniu zewnętrznym.
  - **Tryb rozszerzenia:** wyświetla rozszerzony obraz jednocześnie na komputerze i urządzeniu zewnętrznym.
  - **Tylko dodatkowy ekran:** wyświetl obraz tylko na ekranie urządzenia zewnętrznego.

Za każdym razem, gdy naciśniesz klawisze **fn+f4**, zmieni się stan wyświetlania.

 **UWAGA:** Aby uzyskać najlepsze wyniki, szczególnie w przypadku trybu rozszerzenia, dostosuj rozdzielczość ekranu urządzenia zewnętrznego zgodnie z poniższymi wskazówkami. Na ekranie startowym wpisz `panel sterowania`, a następnie wybierz pozycję **Panel sterowania**. Wybierz opcję **Wygląd i personalizacja**. W obszarze **Ekran** wybierz opcję **Dopasuj rozdzielczość ekranu**.

## Dual-Mode DisplayPort (tylko wybrane modele)

Port Dual-Mode DisplayPort umożliwia opcjonalne podłączenie komputera do urządzenia audio lub wideo, takiego jak telewizor o wysokiej rozdzielczości lub dowolne zgodne urządzenie cyfrowe lub audio. Port Dual-Mode DisplayPort zapewnia wyższą wydajność niż port monitora zewnętrznego VGA oraz gwarantuje lepszą jakość komunikacji cyfrowej.

 **UWAGA:** Do przesyłania sygnałów audio/wideo za pośrednictwem portu Dual-Mode DisplayPort wymagany jest kabel Dual-Mode DisplayPort (zakupiony osobno).

 **UWAGA:** Do portu Dual-Mode DisplayPort w komputerze może być podłączone jedno urządzenie Dual-Mode DisplayPort. Informacje wyświetlane na ekranie komputera mogą być jednocześnie wyświetlane na urządzeniu Dual-Mode DisplayPort.

Aby podłączyć urządzenie wideo lub audio do portu Dual-Mode DisplayPort:

1. Podłącz jeden koniec kabla Dual-Mode DisplayPort do portu Dual-Mode DisplayPort w komputerze.

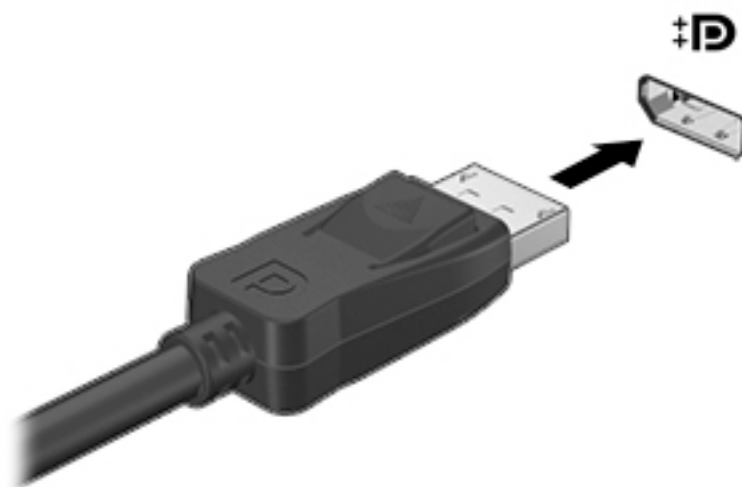

2. Podłącz drugi koniec kabla do cyfrowego urządzenia wyświetlającego.
3. Naciskaj klawisze **fn+f4**, aby przełączać obraz na ekranie komputera między 4 stanami wyświetlania:
  - **Tylko ekran komputera:** wyświetl obraz tylko na ekranie komputera.
  - **Tryb powielania:** wyświetla obraz jednocześnie na komputerze i urządzeniu zewnętrznym.
  - **Tryb rozszerzania:** wyświetla rozszerzony obraz jednocześnie na komputerze i urządzeniu zewnętrznym.
  - **Tylko dodatkowy ekran:** wyświetl obraz tylko na ekranie urządzenia zewnętrznego.

Za każdym razem, gdy naciśniesz klawisze **fn+f4**, zmieni się stan wyświetlania.

---

 **UWAGA:** Aby uzyskać najlepsze wyniki, szczególnie w przypadku trybu rozszerzania, dostosuj rozdzielczość ekranu urządzenia zewnętrznego zgodnie z poniższymi wskazówkami. Na ekranie startowym wpisz `panel sterowania`, a następnie wybierz pozycję **Panel sterowania**. Wybierz opcję **Wygląd i personalizacja**. W obszarze **Ekran** wybierz opcję **Dopasuj rozdzielczość ekranu**.

---

 **UWAGA:** Aby odłączyć kabel urządzenia, naciśnij przycisk zwalniania złącza i odłącz go od komputera.

---

## Wykrywanie i podłączanie wyświetlaczy przewodowych za pomocą koncentratora MultiStream Transport

Koncentrator MultiStream Transport (MST) umożliwia podłączenie wielu przewodowych urządzeń wyświetlających do komputera, ponieważ można go podłączyć do portu VGA lub DisplayPort w komputerze, a także do portu VGA lub DisplayPort na koncentratorze zewnętrznym lub na stacji dokowania. Można podłączać na kilka sposobów — w zależności od rodzaju karty graficznej zainstalowanej w komputerze oraz od tego, czy komputer jest wyposażony w koncentrator wbudowany. Aby wyświetlić listę elementów sprzętowych komputera, należy przejść do menedżera urządzeń.

1. Na ekranie startowym wpisz `panel sterowania`, a następnie wybierz pozycję **Panel sterowania**.
2. Wybierz kolejno opcje **System i zabezpieczenia** oraz **System**, a następnie kliknij opcję **Menedżer urządzeń** w lewej kolumnie.

## Podłączanie wyświetlaczy do komputerów z kartami graficznymi AMD lub Nvidia (z opcjonalnym koncentratorem)

 **UWAGA:** W przypadku korzystania z karty graficznej AMD i opcjonalnego koncentratora można podłączyć maksymalnie 3 zewnętrzne urządzenia wyświetlające.

 **UWAGA:** W przypadku korzystania z karty graficznej Nvidia® i opcjonalnego koncentratora można podłączyć maksymalnie 3 zewnętrzne urządzenia wyświetlające.

Aby skonfigurować wiele urządzeń wyświetlających, wykonaj następujące kroki:

1. Podłącz zewnętrzny koncentrator (zakupiony osobno) do złącza DisplayPort w komputerze za pomocą przewodu DP do DP (zakupiony osobno). Sprawdź, czy zasilacz koncentratora jest podłączony do zasilania sieciowego.
2. Podłącz zewnętrzne urządzenia wyświetlające do portów VGA lub portów DisplayPort koncentratora.
3. Na ekranie startowym wpisz ciąg `rozdzielczość ekranu` w polu wyszukiwania lub naciśnij kombinację klawiszy `fn+f4`. Jeśli lista nie zawiera wszystkich urządzeń wyświetlających, sprawdź, czy każde urządzenie jest podłączone do odpowiedniego portu koncentratora.

 **UWAGA:** Dostępne opcje wyświetlania obrazu na wielu wyświetlaczach obejmują funkcję **Duplikuj**, która pozwala na powielenie zawartości ekranu komputera na wszystkich włączonych urządzeniach wyświetlających, oraz funkcję **Rozszerz**, która umożliwi rozciągnięcie zawartości ekranu komputera na wszystkie włączone urządzenia wyświetlające.

## Wykrywanie bezprzewodowych wyświetlaczy zgodnych ze standardem Miracast i nawiązywanie połączenia z nimi (tylko wybrane modele)

Aby wykryć bezprzewodowy wyświetlacz zgodny ze standardem Miracast i nawiązać z nim połączenie bez opuszczania bieżącej aplikacji, należy wykonać poniższe czynności.

Aby otworzyć wyświetlacz Miracast:

- ▲ Wskaż prawy górny lub prawy dolny róg ekranu startowego, aby wyświetlić panele funkcji, kliknij panel **Urządzenia**, kliknij funkcję **Projekt**, a następnie postępuj zgodnie z instrukcjami wyświetlanymi na ekranie.

— lub —

W wybranych modelach komputerów na ekranie startowym kliknij ikonę **HP Quick Access to Miracast** (Szybki dostęp HP do Miracast), a następnie postępuj zgodnie z instrukcjami wyświetlanymi na ekranie.

## 6 Zarządzanie energią

 **UWAGA:** Komputer jest wyposażony w przycisk lub włącznik zasilania. Pojęcie **przycisku zasilania** wykorzystywane w niniejszym podręczniku odnosi się do obu rodzajów sterowania zasilaniem.

### Wyłączanie komputera

 **OSTROŻNIE:** Wyłączenie komputera powoduje utratę niezapisanych danych.

Polecenie wyłączenia komputera zamyka wszystkie otwarte programy i system operacyjny, a następnie wyłącza wyświetlacz i komputer.

Komputer należy wyłączać w następujących przypadkach:

- Jeśli konieczna jest wymiana baterii lub uzyskanie dostępu do elementów znajdujących się wewnątrz komputera.
- Podczas podłączania zewnętrznego urządzenia sprzętowego, które nie jest podłączane przez port USB.
- Jeśli komputer nie będzie używany ani podłączony do zasilania zewnętrznego przez dłuższy czas.

Możliwe jest także naciśnięcie przycisku zasilania w celu wyłączenia komputera, jednak zalecaną metodą jest użycie polecenia zamykania systemu Windows.

 **UWAGA:** Jeśli komputer znajduje się w trybie uśpienia lub hibernacji, przed wyłączeniem należy go uruchomić, naciskając krótko przycisk zasilania.

1. Zapisz pracę i zamknij wszystkie otwarte programy.
2. Na ekranie startowym wskaż prawy górny lub prawy dolny róg ekranu.
3. Kliknij opcję **Ustawienia**, kliknij ikonę **Zasilanie**, a następnie kliknij opcję **Zamknij**.

— lub —

Kliknij prawym przyciskiem myszy przycisk Start w lewym dolnym rogu ekranu, wybierz opcję **Zamknij lub wyloguj się**, a następnie opcję **Zamknij system**.

Jeżeli system nie odpowiada i nie można wyłączyć komputera przy użyciu powyższej procedury zamykania, należy skorzystać z następujących procedur awaryjnych, stosując je w poniższej kolejności:

- Naciśnij klawisze **ctrl+alt+delete**. Kliknij ikonę **Zasilanie**, a następnie kliknij opcję **Zamknij**.
- Naciśnij i przytrzymaj przycisk zasilania przez co najmniej 5 sekund.
- Odłącz komputer od zewnętrznego źródła zasilania.
- W przypadku modeli z baterią wymienianą przez użytkownika wyjmij baterię. W modelach z baterią fabrycznie zaplombowaną naciśnij i przytrzymaj przycisk zasilania przez co najmniej 15 sekund.

### Ustawianie opcji zasilania

#### Korzystanie ze stanów oszczędzania energii

Opcja trybu uśpienia jest fabrycznie włączona.



Po zainicjowaniu trybu uśpienia wskaźniki zasilania migają i następuje wygaszenie ekranu. Praca jest zapisywana w pamięci.

 **OSTROŻNIE:** Aby zmniejszyć ryzyko obniżenia jakości dźwięku i obrazu wideo, utraty możliwości odtwarzania dźwięku lub obrazu wideo albo utraty informacji, nie należy inicjować stanu uśpienia podczas odczytu z dysku lub zewnętrznej karty pamięci ani podczas zapisu na te nośniki.

 **UWAGA:** Gdy komputer znajduje się w trybie uśpienia, nie można zainicjować jakiegokolwiek połączenia z siecią ani wykonywać żadnych czynności na komputerze.

## Inicjowanie i opuszczanie trybu uśpienia

Jeśli komputer jest włączony, tryb uśpienia można zainicjować w następujący sposób:

- Naciśnij krótko przycisk zasilania.
- Na ekranie startowym wskaż prawy górny lub prawy dolny róg ekranu. Po wyświetleniu listy paneli funkcji kliknij opcję **Ustawienia**, kliknij ikonę **Zasilanie**, a następnie opcję **Uśpij**.

Aby opuścić tryb uśpienia, naciśnij krótko przycisk zasilania.

Podczas wznawiania pracy komputera wskaźniki zasilania włączają się, a ekran jest przywracany do poprzedniego stanu.

 **UWAGA:** Jeśli ustawiono funkcję wprowadzania hasła podczas wznawiania, przed przywróceniem ekranu do poprzedniego stanu konieczne jest wpisanie hasła systemu Windows.

## Włączanie i wychodzenie z trybu hibernacji zainicjowanego przez użytkownika

W sekcji Opcje zasilania można włączyć tryb hibernacji inicjowanej przez użytkownika oraz zmienić inne ustawienia zasilania i limity czasu. W tym celu wykonaj następujące czynności:

1. Z poziomu ekranu startowego wpisz *opcje zasilania*, a następnie wybierz pozycję **Opcje zasilania**.
2. W lewym okienku kliknij opcję **Wybierz działanie przycisku zasilania**.
3. Kliknij opcję **Zmień ustawienia, które są obecnie niedostępne**.
4. W obszarze **Po naciśnięciu przycisku zasilania** wybierz opcję **Hibernacja**.
5. Kliknij przycisk **Zapisz zmiany**.

Aby wyjść z trybu hibernacji, naciśnij krótko przycisk zasilania. Wskaźniki zasilania włączają się, a ekran jest przywracany do poprzedniego stanu.

 **UWAGA:** Jeśli ustawiono funkcję wprowadzania hasła podczas wznawiania, przed przywróceniem ekranu do poprzedniego stanu konieczne jest wpisanie hasła systemu Windows.

## Korzystanie z miernika energii i ustawień zasilania

Miernik energii znajduje się na pulpicie systemu Windows. Miernik energii pozwala na szybki dostęp do ustawień zasilania i sprawdzanie pozostałej energii baterii.

- Aby wyświetlić wartość procentową naładowania baterii i bieżący plan zasilania, należy na pulpicie systemu Windows przesunąć wskaźnik na ikonę miernika energii.
- Aby uzyskać dostęp do opcji zasilania lub zmienić plan zasilania, należy kliknąć ikonę miernika energii i wybrać element z listy. Można także wpisać na ekranie startowym *opcje zasilania*, a następnie wybrać pozycję **Opcje zasilania**.

Różne ikony miernika energii wskazują, czy komputer jest zasilany z baterii, czy z zasilania zewnętrznego. Jeżeli poziom naładowania baterii osiągnie niską lub krytycznie niską wartość, wyświetlany jest odpowiedni komunikat.

## Ustawianie funkcji ochrony hasłem przy wznowieniu

Aby ustawić funkcję wyświetlania monitu o wprowadzenie hasła przy wyłączeniu trybu uśpienia lub hibernacji, należy wykonać następujące czynności:

1. Z poziomu ekranu startowego wpisz `opcje zasilania`, a następnie wybierz pozycję **Opcje zasilania**.
2. W lewym okienku kliknij opcję **Wymagaj hasła przy wznowianiu**.
3. Kliknij opcję **Zmień ustawienia, które są obecnie niedostępne**.
4. Kliknij opcję **Wymagaj hasła (zalecane)**.



**UWAGA:** Jeżeli chcesz utworzyć lub zmienić aktualne hasło konta użytkownika, kliknij opcję **Utwórz lub zmień hasło konta użytkownika** i postępuj zgodnie z instrukcjami wyświetlanymi na ekranie. Jeśli nie chcesz tworzyć ani zmieniać hasła konta użytkownika, przejdź do kroku 5.

5. Kliknij przycisk **Zapisz zmiany**.

## Korzystanie z zasilania baterijnego



**OSTRZEŻENIE!** Aby zmniejszyć ryzyko wystąpienia problemów związanych z bezpieczeństwem, należy używać wyłącznie baterii dostarczonej wraz z komputerem, zamienną baterii dostarczonej przez firmę HP lub zgodnej baterii zakupionej w firmie HP.

Komputer używa zasilania z baterii zawsze, gdy nie jest podłączony do zewnętrznego źródła zasilania prądem przemiennym. Czas pracy baterii komputera może być różny w zależności od ustawień zarządzania energią, uruchomionych programów, jasności wyświetlacza, rodzaju urządzeń zewnętrznych podłączonych do komputera i innych czynników. Pozostawienie baterii w komputerze powoduje, że zawsze przy podłączeniu komputera do źródła prądu przemiennego bateria jest ładowana. Ponadto wykonywana na komputerze praca jest chroniona w przypadku awarii zasilania. Jeżeli w komputerze znajduje się naładowana bateria i korzysta on z zewnętrznego źródła zasilania prądem przemiennym, w przypadku odłączenia zasilacza lub utraty zasilania komputer automatycznie przełącza się na zasilanie z baterii.



**UWAGA:** Po odłączeniu zasilacza prądu przemiennego jasność wyświetlacza jest automatycznie zmniejszana w celu przedłużenia czasu pracy baterii. Wybrane modele komputerów mają możliwość przełączania pomiędzy trybami graficznymi w celu przedłużenia czasu pracy baterii.

## Bateria fabrycznie zaplombowana (tylko wybrane modele)

W celu sprawdzenia stanu baterii i ustalenia, czy bateria nie ma problemu z utrzymaniem ładunku, uruchom program Sprawdzanie baterii z modułu Pomoc i obsługa techniczna. Aby uzyskać dostęp do informacji o baterii, na ekranie startowym wpisz `support`, wybierz aplikację **HP Support Assistant**, a następnie wybierz opcję **Bateria i wydajność**. Jeśli zostanie wyświetlony komunikat informujący o konieczności wymiany baterii, skontaktuj się z pomocą techniczną.

W przypadku tego produktu nie ma możliwości łatwej wymiany baterii przez użytkownika. Może to spowodować unieważnienie gwarancji. Jeśli bateria zbyt szybko się rozładowuje, należy skontaktować się z pomocą techniczną.

Jeśli bateria została wyeksploatowana, nie należy jej wyrzucać wraz z odpadkami z gospodarstwa domowego. Należy przestrzegać lokalnych przepisów w zakresie utylizacji baterii.

## Wyszukiwanie dodatkowych informacji o baterii

Program HP Support Assistant udostępnia narzędzia i informacje dotyczące baterii. Aby uzyskać dostęp do informacji o baterii, wybierz aplikację **HP Support Assistant** na ekranie startowym, a następnie wybierz opcję **Bateria i wydajność**.

- Narzędzie Sprawdzanie baterii pozwalające przetestować wydajność baterii
- Informacje na temat kalibracji, zarządzania energią oraz odpowiedniej konserwacji i przechowywania w celu wydłużenia czasu pracy baterii
- Informacje dotyczące typów baterii, danych technicznych, czasu pracy i pojemności

Uzyskiwanie dostępu do informacji o baterii:

- ▲ Aby uzyskać dostęp do informacji o baterii, wybierz aplikację **HP Support Assistant** na ekranie startowym, a następnie wybierz opcję **Bateria i wydajność**.

## Korzystanie z narzędzia Sprawdzanie baterii

Program HP Support Assistant udostępnia informacje na temat stanu baterii zainstalowanej w komputerze.

Uruchamianie programu Sprawdzanie baterii:

1. Podłącz zasilacz do komputera.



**UWAGA:** Komputer musi być podłączony do zasilania zewnętrznego, aby program Sprawdzanie baterii działał prawidłowo.

2. Aby uzyskać dostęp do informacji o baterii, wybierz aplikację **HP Support Assistant** na ekranie startowym, a następnie wybierz opcję **Bateria i wydajność**.

Program Sprawdzanie baterii sprawdza baterię i jej ogniwa, by upewnić się, że działa prawidłowo, a następnie podaje wyniki do oceny.

## Wyświetlanie informacji o poziomie naładowania baterii

- ▲ Przesuń kursor na ikonę miernika energii w obszarze powiadomień pulpitu systemu Windows, z prawej strony paska zadań.

## Wydłużanie czasu pracy na baterii

Czas rozładowania baterii zależy od funkcji używanych w trakcie pracy na zasilaniu z baterii. Maksymalny czas pracy na baterii stopniowo się zmniejsza, gdyż pojemność baterii samoistnie spada.

Wskazówki służące wydłużaniu czasu pracy na baterii:

- Zmniejsz jasność wyświetlacza.
- Wyjmij baterię z komputera, gdy nie jest używana ani ładowana, jeżeli komputer zawiera baterię wymienną przez użytkownika.
- Przechowuj wymienną baterię w chłodnym, suchym miejscu.
- Wybierz ustawienie **Oszczędzanie energii** w Opcjach zasilania.

## Zarządzanie niskimi poziomami naładowania baterii

Informacje zawarte w tej części dotyczą ostrzeżeń i komunikatów systemowych ustawionych fabrycznie. Niektóre alerty i komunikaty systemowe dotyczące niskiego poziomu naładowania baterii można zmieniać przy użyciu apletu Opcje zasilania. Preferencje ustawione za pomocą Opcji zasilania nie wpływają na wskaźniki.

Na ekranie startowym wpisz **zasilanie**, wybierz opcję **Ustawienia**, a następnie wybierz opcję **Opcje zasilania**.

## Identyfikowanie niskich poziomów naładowania baterii

Kiedy bateria będąca jedynym źródłem zasilania komputera osiąga niski lub krytyczny poziom naładowania:

- Wskaźnik baterii (tylko wybrane modele) informuje o wystąpieniu niskiego lub krytycznego poziomu baterii.
- lub —
- Na ikonie miernika energii w obszarze powiadomień wyświetlane jest powiadomienie o niskim lub krytycznym poziomie naładowania baterii.



**UWAGA:** Aby uzyskać dodatkowe informacje na temat miernika energii, zobacz [Korzystanie z miernika energii i ustawień zasilania na stronie 39](#).

Jeżeli komputer jest włączony lub znajduje się w trybie uśpienia, przez krótki czas pozostanie w trybie uśpienia, a następnie wyłączy się. Wszystkie niezapisane dane zostaną utracone.

## Rozwiązywanie problemu niskiego poziomu naładowania baterii

### Rozwiązanie problemu niskiego poziomu naładowania baterii w sytuacji, gdy dostępne jest zewnętrzne źródło zasilania

- ▲ Podłącz jedno z następujących urządzeń:
  - Zasilacz prądu przemiennego
  - Opcjonalne urządzenie dokowania lub rozszerzeń
  - Opcjonalny zasilacz zakupiony jako akcesorium w firmie HP

### Rozwiązanie problemu niskiego poziomu naładowania baterii w sytuacji, gdy nie jest dostępne żadne źródło zasilania

Aby rozwiązać problem niskiego poziomu naładowania baterii, gdy nie jest dostępne żadne źródło zasilania, zapisz pracę i wyłącz komputer.

## Oszczędzanie energii baterii

- Na ekranie startowym wpisz *zasilanie*, wybierz opcję **Ustawienia**, a następnie wybierz opcję **Opcje zasilania**.
- Za pomocą Opcji zasilania wybierz ustawienia niskiego zużycia energii.
- Wyłącz nieużywane połączenia z siecią bezprzewodową i LAN oraz zamknij aplikacje obsługujące modem.
- Odłącz nieużywane urządzenia zewnętrzne, które nie są podłączone do zewnętrznego źródła zasilania.
- Zatrzymaj, wyłącz lub wyjmij nieużywane zewnętrzne karty pamięci.
- Zmniejsz jasność ekranu.
- W przypadku dłuższej przerwy w pracy zainicjuj tryb uśpienia albo wyłącz komputer.

## Korzystanie z zewnętrznego źródła zasilania prądem przemiennym

---

 **OSTRZEŻENIE!** Baterii komputera nie należy ładować na pokładzie samolotu.

 **OSTRZEŻENIE!** Aby zmniejszyć ryzyko wystąpienia problemów związanych z bezpieczeństwem, należy używać wyłącznie zasilacza prądu przemiennego, który został dostarczony wraz z komputerem, bądź zasilacza zamiennego lub zgodnego dostarczonego przez HP.

 **UWAGA:** Informacje na temat podłączania zasilania sieciowego zawiera arkusz **Instrukcja instalacji** dołączony do opakowania komputera.

---

Zewnętrzne zasilanie sieciowe jest dostarczane za pośrednictwem zatwierdzonego zasilacza prądu przemiennego lub opcjonalnego urządzenia dokowania, lub urządzenia rozszerzeń.

Podłącz komputer do zewnętrznego źródła zasilania w następujących okolicznościach:

- Podczas ładowania lub kalibrowania baterii
- Podczas instalowania lub modyfikowania oprogramowania systemowego
- Podczas zapisywania informacji na dysku CD, DVD lub BD (tylko wybrane modele)
- Podczas korzystania z Defragmentatora dysków
- Podczas tworzenia lub odzyskiwania kopii zapasowych

Po podłączeniu komputera do zewnętrznego źródła zasilania prądem przemiennym:

- Rozpoczyna się ładowanie baterii.
- Jeżeli komputer jest włączony, ikona miernika energii w obszarze powiadomień zmienia wygląd.

Po odłączeniu zewnętrznego źródła zasilania występują następujące zdarzenia:

- Komputer przełącza się na zasilanie z baterii.
- Jasność wyświetlacza jest automatycznie zmniejszana w celu przedłużenia czasu pracy baterii.

## Testowanie zasilacza prądu przemiennego

Przetestuj zasilacz, jeśli w komputerze występuje choć jeden z następujących objawów, gdy komputer jest podłączony do zasilacza sieciowego:

- Komputer nie włącza się.
- Wyświetlacz nie włącza się.
- Wskaźniki zasilania nie świecą.

Aby przetestować zasilacz prądu przemiennego:



**UWAGA:** Następujące instrukcje dotyczą komputerów z wymienianymi przez użytkownika bateriami.

1. Wyłącz komputer.
2. Wyjmij baterię z komputera.
3. Podłącz zasilacz prądu przemiennego do komputera, a następnie podłącz go do gniazda sieci elektrycznej.
4. Włącz komputer.
  - Jeśli wskaźniki zasilania **włączają się**, zasilacz prądu przemiennego działa prawidłowo.
  - Jeśli wskaźniki zasilania **nie włączają się**, zasilacz nie działa i powinien być wymieniony.

Skontaktuj się z pomocą techniczną, aby uzyskać informacje na temat wymiany zasilacza prądu przemiennego.

## 7 Karty i urządzenia zewnętrzne

### Korzystanie z czytników kart pamięci (tylko wybrane modele)

Opcjonalne karty pamięci umożliwiają bezpieczne przechowywanie i udostępnianie danych. Karty te są często używane w aparatach obsługujących multimedia cyfrowe oraz urządzeniach PDA i w innych komputerach.

Informacje na temat obsługiwanych przez komputer formatów kart pamięci można znaleźć w rozdziale [Poznanie komputera na stronie 4](#).

### Wkładanie karty pamięci

**OSTROŻNIE:** Aby zmniejszyć ryzyko uszkodzenia złączy karty pamięci, podczas wkładania karty nie należy używać zbyt dużej siły.

1. Trzymając kartę cyfrową etykietą do góry, skieruj ją złączem w stronę komputera.
2. Włóż kartę do czytnika kart pamięci, a następnie wciśnij ją, aż zostanie w nim prawidłowo osadzona.

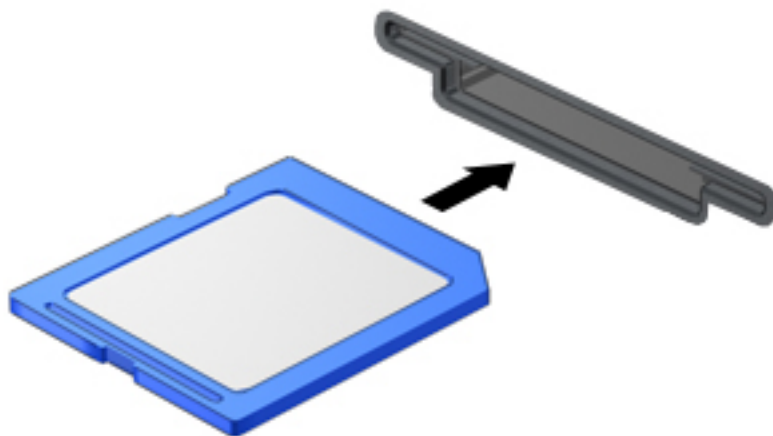

Komputer zasygnalizuje dźwiękiem wykrycie urządzenia. Może również zostać wyświetlone menu z opcjami.

### Wymywanie karty pamięci

**OSTROŻNIE:** Aby w bezpieczny sposób wyjąć kartę pamięci i zmniejszyć ryzyko utraty informacji lub sytuacji, w której system przestanie odpowiadać, należy postępować zgodnie z następującą procedurą.

1. Zapisz informacje i zamknij wszystkie programy związane z kartą pamięci.
2. Kliknij ikonę usuwania sprzętu w obszarze powiadomień pulpitu systemu Windows po prawej stronie paska zadań. Następnie postępuj zgodnie z instrukcjami wyświetlanymi na ekranie.



3. Dociśnij kartę **(1)**, a następnie wyjmij ją z gniazda **(2)**.

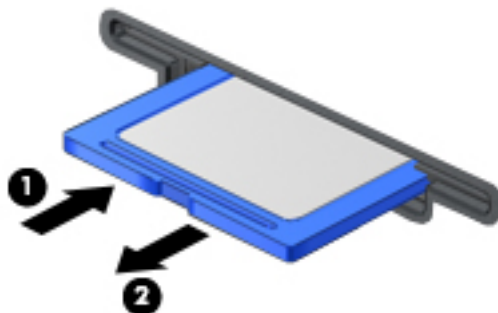

 **UWAGA:** Jeżeli karta nie wysunie się, wyciągnij ją z gniazda.

## Korzystanie z kart inteligentnych (tylko wybrane modele)

 **UWAGA:** Termin **karta inteligentna** jest używany w tym rozdziale w odniesieniu do kart inteligentnych oraz kart Java™ Card.

Karta inteligentna to akcesorium wielkości karty kredytowej z wbudowanym mikroukładem zawierającym pamięć i mikroprocesor. Podobnie jak komputery osobiste, karty inteligentne mają systemy operacyjne zarządzające operacjami wejścia i wyjścia, a także chroniące je funkcje zabezpieczeń. Do korzystania z kart inteligentnych o standardzie przemysłowym służy czytnik kart inteligentnych (tylko wybrane modele).

Aby uzyskać dostęp do zawartości mikroukładu, konieczny jest kod PIN. Aby uzyskać więcej informacji o funkcjach zabezpieczeń kart inteligentnych, otwórz aplikację HP Support Assistant. Aby uzyskać dostęp do programu HP Support Assistant, na ekranie startowym wybierz aplikację **HP Support Assistant**.

### Wkładanie karty inteligentnej

1. Trzymając kartę etykietą do góry, ostrożnie wsuwaj ją do czytnika kart inteligentnych, aż zostanie w nim prawidłowo osadzona.

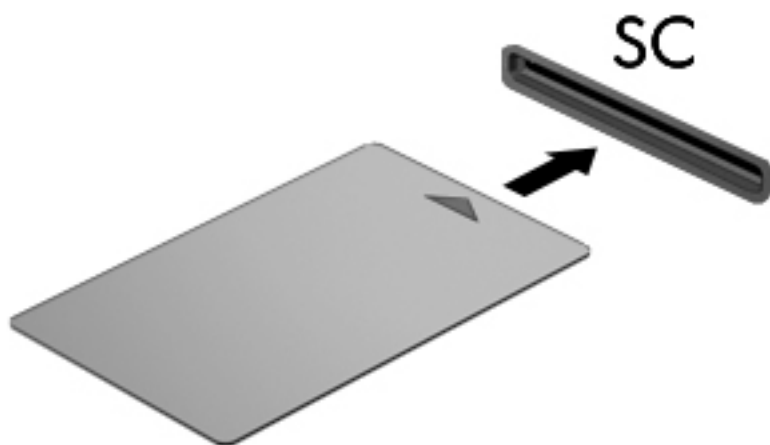

2. Postępuj zgodnie z instrukcjami wyświetlanymi na ekranie, aby zalogować się na komputerze przy użyciu numeru PIN karty inteligentnej.

### Wymowanie karty inteligentnej

- ▲ Chwyć brzeg karty inteligentnej i wyjmij ją z czytnika kart inteligentnych.

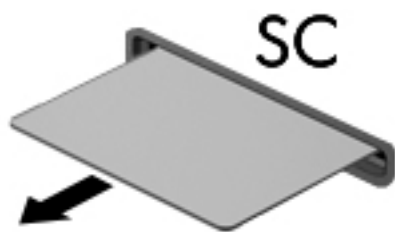

## Korzystanie z urządzenia USB

Uniwersalna magistrala szeregowo (USB) jest interfejsem sprzętowym umożliwiającym podłączenie do komputera opcjonalnych urządzeń zewnętrznych USB, takich jak klawiatura, mysz, napęd, drukarka, skaner lub koncentrator.

Do prawidłowego działania niektórych urządzeń USB może być konieczne zainstalowanie dodatkowego oprogramowania. Zwykle jest ono dostarczane wraz z urządzeniem. Więcej informacji o oprogramowaniu dla danego urządzenia można znaleźć w instrukcjach producenta. Instrukcje te mogą być dostarczone wraz z oprogramowaniem, na dysku lub na stronie internetowej producenta.

Komputer ma co najmniej 1 port USB obsługujący urządzenia w standardzie USB 1.0, USB 1.1, USB 2.0 i USB 3.0. Komputer może być także wyposażony w port ładowający USB umożliwiający podłączenie zasilania do urządzenia zewnętrznego. Opcjonalne urządzenie dokowania lub koncentrator USB zapewnia dodatkowe porty USB, których można używać z komputerem.

## Podłączanie urządzenia USB

**OSTROŻNIE:** Aby zmniejszyć ryzyko uszkodzenia złącza portu USB, podczas podłączania urządzenia nie należy używać zbyt dużej siły.

▲ Podłącz kabel USB do portu USB.

**UWAGA:** Poniższa ilustracja w tym podręczniku może różnić się od rzeczywistego wyglądu komputera.

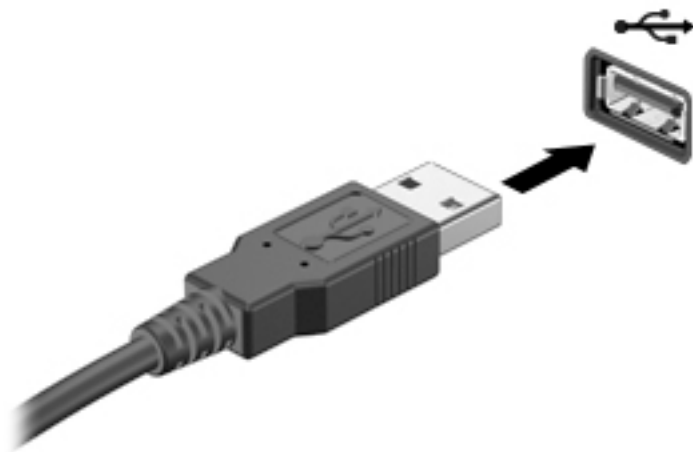

Po wykryciu urządzenia zostanie wyemitowany dźwięk.

**UWAGA:** Przy pierwszym podłączeniu urządzenia USB w obszarze powiadomień wyświetlany jest komunikat informujący, że urządzenie zostało rozpoznane przez komputer.

## Wymowanie urządzenia USB

**OSTROŻNIE:** Aby zmniejszyć ryzyko uszkodzenia złącza portu USB, podczas wymowania urządzenia USB nie należy gwałtownie wyciągać kabla ze złącza.

**OSTROŻNIE:** Aby wyjąć urządzenie USB w bezpieczny sposób i zmniejszyć ryzyko utraty informacji lub wystąpienia sytuacji, w której system przestanie odpowiadać, należy postępować zgodnie z następującą procedurą.

1. W celu odłączenia urządzenia USB zapisz informacje i zamknij wszystkie programy związane z urządzeniem.
2. Kliknij ikonę usuwania sprzętu w obszarze powiadomień pulpitu systemu Windows, po prawej stronie paska zadań, i postępuj zgodnie z instrukcjami wyświetlanymi na ekranie.
3. Wymij urządzenie.

## Korzystanie z opcjonalnych urządzeń zewnętrznych

---

 **UWAGA:** Dodatkowe informacje na temat wymaganego oprogramowania, sterowników i portów w komputerze, których należy używać, można znaleźć w dokumentacji dostarczonej przez producenta.

---

Aby podłączyć urządzenie zewnętrzne do komputera:

 **OSTROŻNIE:** Aby zmniejszyć ryzyko uszkodzenia sprzętu podczas podłączania urządzenia znajdującego się pod napięciem, należy pamiętać o wyłączeniu urządzenia i odłączeniu kabla prądu przemiennego.

---

1. Podłącz urządzenie do komputera.
2. W przypadku podłączania urządzenia znajdującego się pod napięciem podłącz kabel zasilający urządzenia do uziemionego gniazda sieci elektrycznej.
3. Włącz urządzenie.

Aby odłączyć niezasilane urządzenie zewnętrzne od komputera, wyłącz urządzenie, a następnie odłącz je od komputera. Aby odłączyć zasilane urządzenie zewnętrzne, wyłącz je, odłącz od komputera, a następnie odłącz kabel zasilający.

## Korzystanie z opcjonalnych napędów zewnętrznych

Wyjmowane napędy zewnętrzne zwiększają możliwości przechowywania i uzyskiwania dostępu do informacji. Napęd USB można dodać, podłączając go do portu USB w komputerze.

 **UWAGA:** Zewnętrzne napędy optyczne USB firmy HP należy podłączać do zasilanego portu USB.

---

Dostępne są następujące rodzaje napędów USB:

- napęd dyskietek o pojemności 1,44 megabajta,
- moduł dysku twardego,
- zewnętrzny napęd optyczny (CD, DVD lub Blu-ray),
- urządzenie MultiBay.

# 8 Napędy

## Obsługa napędów

**⚠ OSTROŻNIE:** Napędy to bardzo delikatne elementy komputera, z którymi należy postępować ostrożnie. Przed rozpoczęciem korzystania z napędów należy zapoznać się z poniższymi przestrogami. Dodatkowe przestrogi zawarte są w poszczególnych procedurach.

Należy zastosować następujące środki ostrożności:

- Zanim przeniesiesz komputer podłączony do zewnętrznego dysku twardego, zainicjuj stan uśpienia i poczekaj na wyłączenie ekranu lub prawidłowo odłącz zewnętrzny dysk twardy.
- Przed dotknięciem napędu należy rozładować elektryczność statyczną, dotykając uziemionej powierzchni.
- Nie należy dotykać styków złączy w napędzie wymiennym ani w komputerze.
- Z napędem należy obchodzić się ostrożnie. Nie wolno go upuszczać ani umieszczać na nim żadnych przedmiotów.
- Przed usunięciem lub włożeniem napędu należy wyłączyć komputer. W przypadku wątpliwości, czy komputer jest wyłączony, czy też znajduje się w stanie uśpienia, należy go włączyć, a następnie wyłączyć za pomocą odpowiedniej funkcji systemu operacyjnego.
- Podczas wkładania napędu do wnęki nie należy używać zbyt dużej siły.
- W czasie zapisywania dysku w napędzie optycznym nie należy pisać na klawiaturze ani przesuwac komputera. Wibracje mają wpływ na proces zapisywania.
- Należy unikać wystawiania napędu na działanie ekstremalnych temperatur bądź wilgoci.
- Należy unikać wystawiania napędu na działanie cieczy. Nie należy spryskiwać napędu żadnymi środkami czyszczącymi.
- Przed wyjęciem napędu z wnęki bądź rozpoczęciem transportu, wysyłki lub przechowywania należy wyjąć z niego nośnik.
- Jeżeli konieczne jest przesłanie napędu pocztą, należy włożyć go do opakowania z folią bąbelkową lub do innego opakowania zabezpieczającego i opatrzyć je napisem „OSTROŻNIE”.
- Należy unikać umieszczania napędów w pobliżu urządzeń wytwarzających pole magnetyczne. Urządzenia zabezpieczające z polem magnetycznym to między innymi bramki na lotniskach i ręczne czujniki. Stosowane na lotniskach taśmy transportowe i inne podobne urządzenia bezpieczeństwa sprawdzające bagaż podręczny korzystają z promieni Roentgena, które są nieszkodliwe dla napędów.

## Korzystanie z dysków twardych

**⚠ OSTROŻNIE:** Aby zapobiec utracie informacji lub zawieszeniu systemu:

- Aby dodać albo wymienić moduł pamięci lub dysk twardy, zapisz wyniki pracy i wyłącz komputer.
- W przypadku wątpliwości, czy komputer jest wyłączony, należy go włączyć, naciskając przycisk zasilania. Następnie należy wyłączyć komputer za pomocą odpowiedniej funkcji systemu operacyjnego.

## Intel Smart Response Technology (tylko wybrane modele)

Intel® Smart Response Technology (SRT) to funkcja buforowania Intel® Rapid Storage Technology (RST), która znacznie zwiększa wydajność systemu komputerowego. Technologia SRT umożliwia komputerom korzystanie z modułu SSD mSATA jako pamięci podręcznej podczas przenoszenia danych między pamięcią systemową i dyskiem twardym. Dzięki temu można wykorzystać maksymalną pojemność dysku twardego (lub woluminu RAID), używając jednocześnie wysokowydajnego rozwiązania SSD.

Aby zainstalować lub wymienić dysk twardy oraz skonfigurować wolumin RAID, należy tymczasowo wyłączyć funkcję SRT, skonfigurować wolumin RAID, a następnie włączyć funkcję SRT. Aby tymczasowo wyłączyć funkcję SRT:

1. Na ekranie startowym wpisz `Intel`, a następnie wybierz pozycję **Intel Rapid Storage Technology**.
2. Kliknij łącze **Acceleration** (Przyspieszenie), a następnie kliknij łącze **Disable Acceleration** (Wyłącz przyspieszenie).
3. Zaczekaj na zakończenie trybu przyspieszania.
4. Kliknij łącze **Reset to Available** (Resetuj na dostępne).

 **WAŻNE:** Podczas zmiany trybów RAID należy tymczasowo wyłączyć funkcję SRT. Wprowadź zmiany, a następnie ponownie włącz funkcję SRT. Jeśli nie uda się tymczasowo wyłączyć tej funkcji, nie będzie można tworzyć ani zmieniać woluminów RAID.

 **UWAGA:** HP nie obsługuje funkcji SRT z samoszyfrującymi dyskami (SED).

## Zwiększanie wydajności dysku twardego

### Korzystanie z programu Defragmentator dysków

Podczas korzystania z komputera pliki na dysku twardym ulegają fragmentacji. Program Defragmentator dysków konsoliduje pofragmentowane pliki i foldery w celu zwiększenia wydajności działania systemu.

 **UWAGA:** Dyski półprzewodnikowe (SSD) nie wymagają uruchamiania Defragmentatora dysków.

Po uruchomieniu Defragmentator dysków nie wymaga nadzoru. W zależności od wielkości dysku twardego i liczby pofragmentowanych plików działanie Defragmentatora dysków może trwać nawet kilka godzin. Defragmentację można ustawić tak, aby wykonała się w nocy lub gdy nie potrzebujesz korzystać z komputera.

Firma HP zaleca defragmentowanie dysku twardego co najmniej raz w miesiącu. Możesz ustawić Defragmentator dysków, by działał co miesiąc, ale możesz także zdefragmentować swój komputer ręcznie w dowolnej chwili.

Aby uruchomić Defragmentator dysków:

1. Podłącz komputer do zasilania sieciowego.
2. Na ekranie startowym wpisz `dysk`.
3. Kliknij przycisk **Optymalizuj**.

 **UWAGA:** System Windows zawiera funkcję Kontrola konta użytkownika, która zwiększa bezpieczeństwo komputera. Wykonanie pewnych zadań, takich jak instalowanie oprogramowania, uruchamianie narzędzi czy zmiana ustawień systemu Windows, może wymagać specjalnego uprawnienia lub podania hasła. Zobacz program HP Support Assistant. Aby uzyskać dostęp do programu HP Support Assistant, na ekranie startowym wybierz aplikację **HP Support Assistant**.

Więcej informacji można znaleźć w Pomocy programu Defragmentator dysków.

## Korzystanie z programu Oczyszczanie dysku

Program Oczyszczanie dysku przeszukuje dysk twardy pod kątem niepotrzebnych plików, które można bezpiecznie usunąć w celu zwolnienia miejsca i zwiększenia wydajności pracy komputera.

Aby uruchomić program Oczyszczanie dysku:

1. Na ekranie **startowym** wpisz słowo `dysk`, a następnie wybierz polecenie **Odinstaluj aplikacje, aby zwolnić miejsce na dysku**.
2. Postępuj zgodnie z instrukcjami wyświetlanymi na ekranie.

## Korzystanie z oprogramowania HP 3D DriveGuard (tylko wybrane modele)

Funkcja HP 3D DriveGuard chroni dysk twardy, parkując głowice i wstrzymując obsługę żądań danych w następujących sytuacjach:

- Upuszczenie komputera.
- Przenoszenie komputera z zamkniętym wyświetlaczem, gdy komputer jest zasilany z baterii.

Krótko po zejściu jednej z tych sytuacji mechanizm HP 3D DriveGuard przywraca normalne działanie dysku twardego.



**UWAGA:** Program HP 3D DriveGuard chroni wyłącznie wewnętrzne dyski twarde. Dysk zainstalowany w opcjonalnym urządzeniu dokującym lub podłączony przez port USB nie jest chroniony przez program HP 3D DriveGuard.



**UWAGA:** Ponieważ dyski półprzewodnikowe (SSD) nie zawierają części ruchomych, system HP 3D DriveGuard nie jest potrzebny.

Więcej informacji można znaleźć w pomocy oprogramowania HP 3D DriveGuard.

## Określanie stanu HP 3D DriveGuard

Wskaźnik napędu komputera zmienia kolor, informując o tym, że dysk znajdujący się w wnęce podstawowego i/lub dodatkowego dysku twardego (dotyczy tylko wybranych modeli) jest zaparkowany. Aby określić, czy napęd jest obecnie zabezpieczony lub zaparkowany, skorzystaj z ikony w obszarze powiadomień pulpitu systemu Windows po prawej stronie paska zadań lub w Centrum mobilności.





## Korzystanie z urządzenia RAID (tylko wybrane modele)

Technologia nadmiarowych macierzy niezależnych dysków (RAID) umożliwia komputerowi korzystanie z dwóch lub więcej dysków twardych w tym samym momencie. Za pomocą ustawień sprzętowych lub programowych RAID traktuje wiele napędów jako jeden ciągły napęd. Jeśli w ten sposób do wspólnej pracy zostanie skonfigurowanych wiele dysków, są one określane jako macierz RAID. Więcej informacji na ten temat znajduje się w witrynie HP. Aby uzyskać najnowsze podręczniki użytkownika, skontaktuj się z pomocą techniczną. Pomoc techniczna w Stanach Zjednoczonych: <http://www.hp.com/go/contactHP>. Pomoc techniczna w innych krajach: [http://welcome.hp.com/country/us/en/wwcontact\\_us.html](http://welcome.hp.com/country/us/en/wwcontact_us.html).

# 9 Bezpieczeństwo

## Zabezpieczanie komputera

Standardowe funkcje zabezpieczeń systemu operacyjnego Windows oraz niezależne od systemu narzędzie Setup (BIOS) pozwalają chronić ustawienia osobiste i dane przed różnego rodzaju zagrożeniami.

-  **UWAGA:** Rozwiązania zabezpieczające mogą zniechęcić potencjalnych złodziei. Nie mogą one jednak zapobiec kradzieży lub uszkodzeniu produktu.
-  **UWAGA:** Przed wystaniem komputera do naprawy należy wykonać kopie zapasowe poufnych plików oraz usunąć te pliki z urządzenia, a także usunąć wszystkie ustawienia hasła.
-  **UWAGA:** Niektóre z funkcji wymienionych w tym rozdziale mogą nie być dostępne w danym komputerze.
-  **UWAGA:** Ten komputer obsługuje funkcję Computrace — usługę zabezpieczeń online, która umożliwia śledzenie i odzyskiwanie urządzeń w niektórych regionach. W przypadku kradzieży komputera usługa Computrace może śledzić komputer, jeśli nieupoważniony użytkownik uzyska dostęp do Internetu. Aby skorzystać z usługi Computrace, należy dokonać zakupu oprogramowania i subskrypcji usługi. Aby uzyskać informacje o zamawianiu oprogramowania Computrace, przejdź do strony <http://www.hp.com>.

Ryzyko	Funkcja zabezpieczeń
Nieuprawnione korzystanie z komputera	Oprogramowanie HP Client Security w połączeniu z hasłem, kartą inteligentną, kartą bezstykową, zarejestrowanymi liniami papilarnymi i innymi danymi uwierzytelniania
Nieuprawniony dostęp do programu Computer Setup (f10)	Hasło administratora BIOS w programie Computer Setup*
Nieautoryzowany dostęp do danych na dysku twardym	Hasło funkcji DriveLock lub funkcji Automatic DriveLock w programie Computer Setup*
Nieuprawnione uruchomienie komputera przy użyciu opcjonalnego zewnętrznego napędu optycznego (tylko wybrane modele), opcjonalnego zewnętrznego dysku twardego (tylko wybrane modele) lub wbudowanej karty sieciowej	Funkcja Boot options (Opcje rozruchu) w programie Computer Setup*
Nieautoryzowany dostęp do konta użytkownika systemu Windows	Hasło użytkownika systemu Windows
Nieuprawniony dostęp do danych	<ul style="list-style-type: none"><li>• Oprogramowanie HP Drive Encryption</li><li>• Windows Defender</li></ul>
Nieautoryzowany dostęp do ustawień programu Computer Setup i innych informacji identyfikacyjnych systemu	Hasło administratora BIOS w programie Computer Setup*
Nieautoryzowane zabranie komputera	Gniazdo linki zabezpieczającej (używane z opcjonalną linką zabezpieczającą)

\* Program Computer Setup jest preinstalowanym w pamięci ROM narzędziem, z którego można korzystać nawet wtedy, gdy system operacyjny nie działa lub nie może zostać załadowany. W celu nawigacji i wyboru elementów w programie Computer Setup możesz użyć urządzenia wskazującego (płytki dotykowa TouchPad, drążek wskazujący lub mysz USB) albo klawiatury.



## Korzystanie z haseł

Hasło to grupa znaków wybrana do zabezpieczenia danych komputerowych. W zależności od pożądanej metody zabezpieczenia dostępu do danych można ustawić kilka rodzajów haseł. Hasła można ustawić w systemie Windows lub narzędziu Computer Setup preinstalowanym na komputerze.

- Hasła administratora BIOS i funkcji DriveLock są ustawiane w programie Computer Setup i zarządzane przez system BIOS.
- Hasła funkcji Automatic DriveLock są włączane w programie Computer Setup.
- Hasła Windows są konfigurowane wyłącznie w systemie operacyjnym Windows.
- Jeśli wcześniej została skonfigurowana funkcja HP SpareKey i użytkownik zapomni hasła administratora BIOS ustawionego w programie Computer Setup, może przy użyciu tej funkcji uzyskać dostęp do tego programu.
- Jeśli zapomnisz hasła użytkownika funkcji DriveLock oraz hasła głównego funkcji DriveLock, które jest konfigurowane w programie Computer Setup, zabezpieczony dysk twardey zostanie nieodwracalnie zablokowany i nie będzie już można z niego korzystać.

Tego samego hasła można używać zarówno dla funkcji programu Computer Setup, jak i dla funkcji zabezpieczeń systemu Windows. To samo hasło może być również używane dla kilku funkcji programu Computer Setup.

Skorzystaj z poniższych wskazówek dotyczących tworzenia i zapisywania haseł:

- Podczas tworzenia haseł należy stosować się do wymagań określonych przez program.
- Nie należy używać tego samego hasła w wielu aplikacjach lub witrynach internetowych, nie należy też używać hasła systemu Windows do innych aplikacji i witryn internetowych.
- Do przechowywania nazw użytkownika i haseł do wszystkich witryn internetowych i aplikacji można używać Menedżera haseł programu HP Client Security. W przypadku trudności z przypomnieniem sobie tych danych można je w bezpieczny sposób odczytać.
- Haseł nie należy zapisywać w pliku na komputerze.

Poniższe tabele zawierają najczęściej używane hasła administratora systemu Windows i BIOS oraz opisy ich funkcji.

### Ustawianie haseł w systemie Windows

Hasło	Funkcja
Hasło administratora*	Zabezpiecza dostęp do konta administratora systemu Windows. <b>UWAGA:</b> Ustawienie hasła administratora systemu Windows nie powoduje ustawienia hasła administratora systemu BIOS.
Hasło użytkownika*	Chroni dostęp do konta użytkownika systemu Windows.

\*Aby uzyskać informacje o ustawianiu hasła administratora systemu Windows lub hasła użytkownika systemu Windows, wybierz aplikację **HP Support Assistant** na ekranie startowym.

## Ustawianie haseł w programie Computer Setup

Hasło	Funkcja
Hasło administratora systemu BIOS*	Zabezpiecza dostęp do programu Computer Setup. <b>UWAGA:</b> Jeśli zostały udostępnione funkcje zapobiegające usunięciu hasła administratora BIOS, jego usunięcie może być niemożliwe do momentu wyłączenia tych funkcji.
Hasło główne funkcji DriveLock*	Zabezpiecza dostęp do wewnętrznego dysku twardego chronionego funkcją DriveLock. Służy także do wyłączenia zabezpieczenia DriveLock. Hasło to ustawia się w części Hasła DriveLock podczas włączania tej funkcji. <b>UWAGA:</b> Aby ustawić hasło funkcji DriveLock, należy najpierw ustawić hasło administratora BIOS.
Hasło użytkownika funkcji DriveLock*	Zabezpiecza dostęp do wewnętrznego dysku twardego chronionego funkcją DriveLock. Ustawia się je w sekcji Hasła funkcji DriveLock podczas włączania tej funkcji. <b>UWAGA:</b> Aby ustawić hasło funkcji DriveLock, należy najpierw ustawić hasło administratora BIOS.

\*Szczegółowe informacje na temat każdego z tych haseł można znaleźć w kolejnych tematach.

## Zarządzanie hasłem administratora BIOS

Wykonaj poniższe kroki by ustawić, zmienić lub usunąć to hasło:

### Ustawianie nowego hasła administratora BIOS

1. Włącz lub uruchom ponownie komputer, a następnie naciśnij klawisz **esc**, kiedy u dołu ekranu wyświetlany jest komunikat „Press the ESC key for Startup Menu” (Naciśnij klawisz esc, aby wejść do menu uruchamiania).
2. Naciśnij klawisz **F10**, aby wejść do programu Computer Setup.
3. Użyj urządzenia wskazującego lub klawiszy strzałek, aby wybrać opcje **Security (Zabezpieczenia) > Setup BIOS Administrator Password (Ustaw hasło administratora BIOS)**, a następnie naciśnij klawisz **enter**.
4. Wpisz hasło, gdy pojawi się odpowiedni monit.
5. Następnie wpisz je ponownie, aby je potwierdzić.
6. Aby zapisać zmiany i wyjść z programu Computer Setup, kliknij ikonę **Save (Zapisz)** i postępuj zgodnie z instrukcjami wyświetlanymi na ekranie.

— lub —

Za pomocą klawiszy strzałek wybierz opcje **Main (Główne) > Save Changes and Exit (Zapisz zmiany i wyjdź)**, a następnie naciśnij klawisz **enter**.

Zmiany zaczną obowiązywać po ponownym uruchomieniu komputera.

## Zmianianie hasła administratora BIOS

1. Włącz lub uruchom ponownie komputer, a następnie naciśnij klawisz **esc**, kiedy u dołu ekranu wyświetlany jest komunikat „Press the ESC key for Startup Menu” (Naciśnij klawisz **esc**, aby wejść do menu uruchamiania).
2. Naciśnij klawisz **f10**, aby wejść do programu Computer Setup.
3. Użyj urządzenia wskazującego lub klawiszy strzałek, aby wybrać opcje **Security** (Zabezpieczenia) > **DriveLock Password** (Hasło funkcji DriveLock), a następnie naciśnij klawisz **enter**.
4. Wpisz swoje aktualne hasło, gdy pojawi się monit.
5. Następnie wpisz swoje nowe hasło, aby je potwierdzić.
6. W celu zapisania zmian i opuszczenia programu Computer Setup kliknij ikonę **Save** (Zapisz) w lewym dolnym rogu ekranu, a następnie postępuj zgodnie z instrukcjami wyświetlanymi na ekranie.

— lub —

Za pomocą klawiszy strzałek wybierz opcje **Main** (Główne) > **Save Changes and Exit** (Zapisz zmiany i wyjdź), a następnie naciśnij klawisz **enter**.

Zmiany zaczną obowiązywać po ponownym uruchomieniu komputera.

## Usuwanie hasła administratora BIOS

1. Włącz lub uruchom ponownie komputer, a następnie naciśnij klawisz **esc**, kiedy u dołu ekranu wyświetlany jest komunikat „Press the ESC key for Startup Menu” (Naciśnij klawisz **esc**, aby wejść do menu uruchamiania).
2. Naciśnij klawisz **f10**, aby wejść do programu Computer Setup.
3. Użyj urządzenia wskazującego lub klawiszy strzałek, aby wybrać opcje **Security** (Zabezpieczenia) > **DriveLock Password** (Hasło funkcji DriveLock), a następnie naciśnij klawisz **enter**.
4. Wpisz swoje aktualne hasło, gdy pojawi się monit.
5. Gdy pojawi się monit o podanie nowego hasła, pozostaw puste pole, a następnie naciśnij klawisz **enter**.
6. Przeczytaj komunikat ostrzegawczy. Aby kontynuować, wybierz opcję **YES** (TAK).
7. Gdy ponownie pojawi się monit o wpisanie nowego hasła, pozostaw puste pole, a następnie naciśnij klawisz **enter**.
8. W celu zapisania zmian i opuszczenia programu Computer Setup kliknij ikonę **Save** (Zapisz) w lewym dolnym rogu ekranu, a następnie postępuj zgodnie z instrukcjami wyświetlanymi na ekranie.

— lub —

Za pomocą klawiszy strzałek wybierz opcje **Main** (Główne) > **Save Changes and Exit** (Zapisz zmiany i wyjdź), a następnie naciśnij klawisz **enter**.

Zmiany zaczną obowiązywać po ponownym uruchomieniu komputera.

## Wprowadzanie hasła administratora BIOS

W polu **BIOS administrator password** (Hasło administratora BIOS) wprowadź hasło (używając tych samych klawiszy, które były używane do ustawienia hasła), a następnie naciśnij klawisz **enter**. Po trzech nieudanych próbach wprowadzenia hasła administratora BIOS podjęcie kolejnej próby jest możliwe dopiero po ponownym uruchomieniu komputera.

## Zarządzanie hasłem Computer Setup DriveLock

 **OSTROŻNIE:** Aby zapobiec sytuacji, w której nie będzie można korzystać z dysku chronionego przez funkcję DriveLock, hasło użytkownika i hasło główne funkcji DriveLock należy zapisać i przechowywać w bezpiecznym miejscu z dala od komputera. Utrata obydwu haseł funkcji DriveLock powoduje trwałe zablokowanie dysku twardego i brak możliwości dalszego korzystania z niego.

Zabezpieczenie DriveLock zapobiega nieautoryzowanemu dostępowi do danych znajdujących się na dysku twardym. Zabezpieczenie to można stosować tylko do wewnętrznych dysków twardego komputera. Jeśli dysk został zabezpieczony za pomocą funkcji DriveLock, dostęp do niego jest możliwy tylko po podaniu hasła. Napęd musi znajdować się w komputerze lub w replikatorze portów, aby możliwe było uzyskanie dostępu przy użyciu haseł funkcji DriveLock.

 **UWAGA:** Aby uzyskać dostęp do funkcji DriveLock, należy najpierw ustawić hasło administratora BIOS.

Aby zastosować zabezpieczenie DriveLock do wewnętrznego dysku twardego, należy ustawić hasło użytkownika i hasło główne w programie Computer Setup. Należy uwzględnić następujące zalecenia dotyczące korzystania z zabezpieczenia DriveLock:

- Dostęp do dysku twardego zabezpieczonego za pomocą funkcji DriveLock jest możliwy tylko po podaniu hasła użytkownika lub hasła głównego.
- Hasło użytkownika powinno być stosowane przez osobę, która korzysta z komputera i zabezpieczonego dysku twardego podczas codziennej pracy. Hasło główne może być własnością zarówno administratora systemu, jak i osoby korzystającej na co dzień z komputera.
- Hasło użytkownika i hasło główne mogą być takie same.
- Hasło użytkownika lub hasło główne można usunąć tylko przez wyłączenie zabezpieczenia DriveLock napędu. Zabezpieczenie DriveLock napędu można wyłączyć tylko za pomocą hasła głównego.

## Ustawianie hasła funkcji DriveLock

W celu ustawienia hasła funkcji DriveLock w programie Computer Setup wykonaj następujące czynności:

1. Włącz komputer, a następnie naciśnij klawisz **esc**, gdy u dołu ekranu wyświetlany jest komunikat „Press the ESC key for Startup Menu” (Naciśnij klawisz esc, aby wejść do menu startowego).
2. Naciśnij klawisz **f10**, aby wejść do programu Computer Setup.
3. Użyj urządzenia wskazującego lub klawiszy strzałek, aby wybrać opcje **Security** (Zabezpieczenia) > **Hard Drive Tools** (Narzędzia dysku twardego) > **DriveLock**, a następnie naciśnij klawisz **enter**.
4. Kliknij opcję Set DriveLock Password (global) (Ustaw globalnie hasło funkcji DriveLock).
5. Wprowadź hasło administratora BIOS, a następnie naciśnij klawisz **enter**.
6. Za pomocą urządzenia wskazującego lub klawiszy strzałek wybierz dysk twardego, który chcesz zabezpieczyć, a następnie naciśnij klawisz **enter**.
7. Przeczytaj komunikat ostrzegawczy. Aby kontynuować, wybierz opcję **YES** (TAK).
8. Podaj hasło główne, a następnie naciśnij klawisz **enter**.
9. Następnie ponownie podaj hasło główne w celu potwierdzenia, po czym naciśnij klawisz **enter**.
10. Podaj hasło użytkownika, a następnie naciśnij klawisz **enter**.
11. Następnie ponownie podaj hasło użytkownika w celu potwierdzenia, po czym naciśnij klawisz **enter**.
12. Aby potwierdzić ustawienie zabezpieczenia DriveLock na wybranym dysku, wpisz w polu potwierdzenia słowo `DriveLock` i naciśnij klawisz **enter**.



**UWAGA:** Podczas potwierdzania funkcji DriveLock istotna jest wielkość liter.

13. W celu zapisania zmian i opuszczenia programu Computer Setup kliknij ikonę **Save** (Zapisz) w lewym dolnym rogu ekranu, a następnie postępuj zgodnie z instrukcjami wyświetlanymi na ekranie.

— lub —

Za pomocą klawiszy strzałek wybierz opcje **Main** (Główne) > **Save Changes and Exit** (Zapisz zmiany i wyjdź), a następnie naciśnij klawisz **enter**.

Zmiany zaczną obowiązywać po ponownym uruchomieniu komputera.

## Wprowadzanie hasła funkcji DriveLock

Upewnij się, że dysk twardy znajduje się we wnętrzu komputera (nie w opcjonalnym urządzeniu dokowania ani w zewnętrznej wnęce MultiBay).

Po wyświetleniu na ekranie monitu **DriveLock Password** (Hasło funkcji DriveLock) wpisz hasło użytkownika lub hasło główne (używając tych samych klawiszy, za pomocą których je ustawiono) i naciśnij klawisz **enter**.

Po 2 nieudanych próbach wprowadzenia poprawnego hasła podjęcie kolejnej próby jest możliwe dopiero po wyłączeniu komputera.

## Zmiana hasła funkcji DriveLock

W celu zmiany hasła funkcji DriveLock w programie Computer Setup wykonaj następujące czynności:

1. Włącz komputer, a następnie naciśnij klawisz **esc**, gdy u dołu ekranu wyświetlany jest komunikat „Press the ESC key for Startup Menu” (Naciśnij klawisz **esc**, aby wejść do menu startowego).
2. Naciśnij klawisz **f10**, aby wejść do programu Computer Setup.
3. Użyj urządzenia wskazującego lub klawiszy strzałek, aby wybrać opcję **Security** (Zabezpieczenia) > **Hard Drive Tools** (Narzędzia dysku twardego) > **DriveLock**, a następnie naciśnij klawisz **enter**.
4. Wprowadź hasło administratora BIOS, a następnie naciśnij klawisz **enter**.
5. Użyj urządzenia wskazującego lub klawiszy strzałek, aby wybrać opcję **Set DriveLock Password** (Ustaw hasło funkcji DriveLock), a następnie naciśnij klawisz **enter**.
6. Za pomocą klawiszy strzałek wybierz wewnętrzny dysk twardy, a następnie naciśnij klawisz **enter**.
7. Użyj urządzenia wskazującego lub klawiszy strzałek, aby wybrać opcję **Change Password** (Zmień hasło).
8. Gdy pojawi się monit, wpisz aktualne hasło, a następnie naciśnij klawisz **enter**.
9. Gdy pojawi się monit, wpisz nowe hasło, a następnie naciśnij klawisz **enter**.
10. Gdy pojawi się monit, ponownie wpisz nowe hasło w celu potwierdzenia, a następnie naciśnij klawisz **enter**.
11. W celu zapisania zmian i opuszczenia programu Computer Setup kliknij ikonę **Save** (Zapisz) w lewym dolnym rogu ekranu, a następnie postępuj zgodnie z instrukcjami wyświetlanymi na ekranie.

— lub —

Za pomocą klawiszy strzałek wybierz opcję **Main** (Główne) > **Save Changes and Exit** (Zapisz zmiany i wyjdź), a następnie naciśnij klawisz **enter**.

Zmiany zaczną obowiązywać po ponownym uruchomieniu komputera.

## Wyłączanie zabezpieczenia DriveLock

W celu usunięcia zabezpieczenia DriveLock w programie Computer Setup należy wykonać następujące kroki:

1. Włącz komputer, a następnie naciśnij klawisz **esc**, gdy u dołu ekranu wyświetlany jest komunikat „Press the ESC key for Startup Menu” (Naciśnij klawisz esc, aby wejść do menu startowego).
2. Naciśnij klawisz **f10**, aby wejść do programu Computer Setup.
3. Użyj urządzenia wskazującego lub klawiszy strzałek, aby wybrać opcje **Security** (Zabezpieczenia) ► **Hard Drive Tools** (Narzędzia dysku twardego) ► **DriveLock**, a następnie naciśnij klawisz **enter**.
4. Wprowadź hasło administratora BIOS, a następnie naciśnij klawisz **enter**.
5. Użyj urządzenia wskazującego lub klawiszy strzałek, aby wybrać opcję **Set DriveLock Password** (Ustaw hasło funkcji DriveLock), a następnie naciśnij klawisz **enter**.
6. Za pomocą urządzenia wskazującego lub klawiszy strzałek wybierz wewnętrzny dysk twardy, a następnie naciśnij klawisz **enter**.
7. Za pomocą urządzenia wskazującego lub klawiszy strzałek wybierz polecenie **Disable protection** (Wyłącz zabezpieczenie).
8. Wpisz hasło główne, a następnie naciśnij klawisz **enter**.
9. Aby zapisać zmiany i wyjść z programu Computer Setup, kliknij ikonę **Save** (Zapisz) i postępuj zgodnie z instrukcjami wyświetlanymi na ekranie.

— lub —

Za pomocą klawiszy strzałek wybierz opcje **Main** (Główne) ► **Save Changes and Exit** (Zapisz zmiany i wyjdź), a następnie naciśnij klawisz **enter**.

Zmiany zaczną obowiązywać po ponownym uruchomieniu komputera.

## Korzystanie z funkcji Automatic DriveLock w programie Computer Setup

W środowisku wielu użytkowników można skonfigurować hasło funkcji Automatic DriveLock. Po włączeniu funkcji Automatic DriveLock zostaną utworzone: losowe hasło użytkownika i hasło główne funkcji DriveLock. Kiedy dowolny użytkownik podaje hasło uwierzytelniające, te same hasła — losowe hasło użytkownika oraz hasło główne DriveLock — są używane do odblokowania dysku.



**UWAGA:** Aby uzyskać dostęp do funkcji Automatic DriveLock, należy najpierw ustawić hasło administratora BIOS.

## Wprowadzanie hasła funkcji Automatic DriveLock

W celu włączenia hasła funkcji Automatic DriveLock w programie Computer Setup należy wykonać następujące kroki:

1. Włącz lub uruchom ponownie komputer, a następnie naciśnij klawisz **esc**, kiedy u dołu ekranu wyświetlany jest komunikat „Press the ESC key for Startup Menu” (Naciśnij klawisz esc, aby wejść do menu uruchamiania).
2. Naciśnij klawisz **f10**, aby wejść do programu Computer Setup.
3. Użyj urządzenia wskazującego lub klawiszy strzałek, aby wybrać opcje **Security** (Zabezpieczenia) ► **Hard Drive Tools** (Narzędzia dysku twardego) ► **Automatic DriveLock**, a następnie naciśnij klawisz **enter**.
4. Wprowadź hasło administratora BIOS, a następnie naciśnij klawisz **enter**.

5. Za pomocą urządzenia wskazującego lub klawiszy strzałek wybierz wewnętrzny dysk twardy, a następnie naciśnij klawisz **enter**.
6. Przeczytaj komunikat ostrzegawczy. Aby kontynuować, wybierz opcję **YES** (TAK).
7. Aby zapisać zmiany i wyjść z programu Computer Setup, kliknij ikonę **Save** (Zapisz) i postępuj zgodnie z instrukcjami wyświetlanymi na ekranie.

— lub —

Za pomocą klawiszy strzałek wybierz opcje **Main** (Główne) > **Save Changes and Exit** (Zapisz zmiany i wyjdź), a następnie naciśnij klawisz **enter**.

## Wyłączenie zabezpieczenia Automatic DriveLock

W celu usunięcia zabezpieczenia DriveLock w programie Computer Setup należy wykonać następujące kroki:

1. Włącz lub uruchom ponownie komputer, a następnie naciśnij klawisz **esc**, kiedy u dołu ekranu wyświetlany jest komunikat „Press the ESC key for Startup Menu” (Naciśnij klawisz esc, aby wejść do menu uruchamiania).
2. Naciśnij klawisz **f10**, aby wejść do programu Computer Setup.
3. Użyj urządzenia wskazującego lub klawiszy strzałek, aby wybrać opcje **Security** (Zabezpieczenia) > **Hard Drive Tools** (Narzędzia dysku twardego) > **Automatic DriveLock**, a następnie naciśnij klawisz **enter**.
4. Wprowadź hasło administratora BIOS, a następnie naciśnij klawisz **enter**.
5. Za pomocą urządzenia wskazującego lub klawiszy strzałek wybierz wewnętrzny dysk twardy, a następnie naciśnij klawisz **enter**.
6. Za pomocą urządzenia wskazującego lub klawiszy strzałek wybierz polecenie **Disable protection** (Wyłącz zabezpieczenie).
7. W celu zapisania zmian i opuszczenia programu Computer Setup kliknij ikonę **Save** (Zapisz) w lewym dolnym rogu ekranu, a następnie postępuj zgodnie z instrukcjami wyświetlanymi na ekranie.

— lub —

Za pomocą klawiszy strzałek wybierz opcje **Main** (Główne) > **Save Changes and Exit** (Zapisz zmiany i wyjdź), a następnie naciśnij klawisz **enter**.

## Korzystanie z oprogramowania antywirusowego

W przypadku korzystania na komputerze z poczty elektronicznej lub sieci lokalnej czy Internetu komputer jest narażony na działanie wirusów. Wirusy komputerowe mogą zablokować system operacyjny, aplikacje lub programy narzędziowe bądź powodować ich nieprawidłowe działanie.

Oprogramowanie antywirusowe może wykryć większość wirusów, usunąć je i w większości przypadków naprawić spowodowane przez nie uszkodzenia. Aby oprogramowanie antywirusowe skutecznie chroniło komputer przed nowo odkrywanymi wirusami, należy je regularnie aktualizować.

Na komputerze jest preinstalowany program Windows Defender. Zdecydowanie zaleca się ciągłe korzystanie z programu antywirusowego, aby zapewnić pełną ochronę komputera.

Aby uzyskać więcej informacji na temat wirusów komputerowych, otwórz aplikację HP Support Assistant. Aby uzyskać dostęp do programu HP Support Assistant, na ekranie startowym wybierz aplikację **HP Support Assistant**.



## Korzystanie z oprogramowania zapory

Zapory służą do zapobiegania nieautoryzowanemu dostępowi do systemu lub sieci. Zapora może być oprogramowaniem zainstalowanym na danym komputerze i/lub w sieci lub może to być też rozwiązanie złożone z oprogramowania i sprzętu.

Dostępne są dwa rodzaje zapór:

- Zapory oparte na hoście — oprogramowanie chroni jedynie komputer, na którym jest zainstalowane.
- Zapory sieciowe — instalowane między modemem DSL lub kablowym użytkownika a siecią domową i mające za zadanie ochronę wszystkich komputerów w sieci.

Gdy w systemie jest zainstalowana zapora, wszystkie wysyłane i otrzymywane dane są monitorowane i sprawdzane według określonych przez użytkownika kryteriów bezpieczeństwa. Wszystkie dane, które nie spełniają tych kryteriów, są blokowane.

W danym komputerze lub sprzęcie sieciowym zapora może już być zainstalowana. Jeśli nie, dostępne są zapory w wersji programowej.



**UWAGA:** W pewnych warunkach zapora może blokować dostęp do gier internetowych, zakłócać udostępnianie plików i drukarek w sieci lub blokować autoryzowane załączniki do wiadomości e-mail. Aby tymczasowo rozwiązać ten problem, można wyłączyć zaporę na czas wykonywania zadania, a następnie włączyć ją ponownie. Aby całkowicie rozwiązać ten problem, można zmienić konfigurację zapory.

## Instalowanie krytycznych aktualizacji zabezpieczeń



**OSTROŻNIE:** Firma Microsoft® przesyła powiadomienia o krytycznych aktualizacjach. Aby zabezpieczyć komputer przed próbami naruszenia zabezpieczeń i wirusami komputerowymi, należy instalować krytyczne aktualizacje firmy Microsoft natychmiast po otrzymaniu powiadomienia.

Użytkownik może wybrać opcję automatycznego instalowania aplikacji. Aby zmienić te ustawienia, na ekranie startowym wpisz `panel sterowania` i wybierz pozycję **Panel sterowania**. Wybierz opcję **System i zabezpieczenia**, a następnie **Windows Update**, wybierz polecenie **Zmień ustawienia** i postępuj zgodnie z instrukcjami wyświetlanymi na ekranie.



## Korzystanie z programu HP Client Security (tylko wybrane modele)

Na komputerze jest preinstalowane oprogramowanie HP Client Security. Dostęp do tego oprogramowania można uzyskać za pomocą kafelka HP Client Security na ekranie startowym, za pomocą ikony HP Client Security znajdującej się w obszarze powiadomień po prawej stronie paska zadań oraz z poziomu Panelu sterowania. Udostępnia ono funkcje zabezpieczeń służące do ochrony komputera, sieci i krytycznych danych przed nieautoryzowanym dostępem. Więcej informacji można znaleźć w pomocy oprogramowania HP Client Security.

## Korzystanie z usługi HP Touchpoint Manager (tylko wybrane modele)

HP Touchpoint Manager to oparte na chmurze IT rozwiązanie pozwalające zabezpieczać zasoby w przedsiębiorstwie i zarządzać nimi. Usługa HP Touchpoint Manager chroni urządzenia przed złośliwymi programami i innymi atakami, monitoruje stan urządzeń i pozwala zmniejszyć nakłady czasu niezbędne na rozwiązywanie problemów z urządzeniami użytkowników i z zabezpieczeniami. Oprogramowanie można szybko pobrać i zainstalować, co jest znacznie bardziej ekonomicznym rozwiązaniem w porównaniu z tradycyjnymi metodami wdrożeń w siedzibie klienta.

## Instalowanie opcjonalnej linki zabezpieczającej

-  **UWAGA:** Kabel zabezpieczający utrudnia kradzież komputera, ale nie gwarantuje jego pełnego bezpieczeństwa.
-  **UWAGA:** Gniazdo linki zabezpieczającej w komputerze może wyglądać nieco inaczej niż na ilustracji w tej części. Informacje na temat umiejscowienia gniazda linki zabezpieczającej można znaleźć w rozdziale [Poznanie komputera na stronie 4](#).

1. Załóż pętlę z linki zabezpieczającej na dobrze zamocowany obiekt.
2. Włóż kluczyk (1) do zamka linki (2).
3. Włóż zamek linki do przeznaczonego dla niego gniazda w komputerze (3) i zamknij go kluczem.

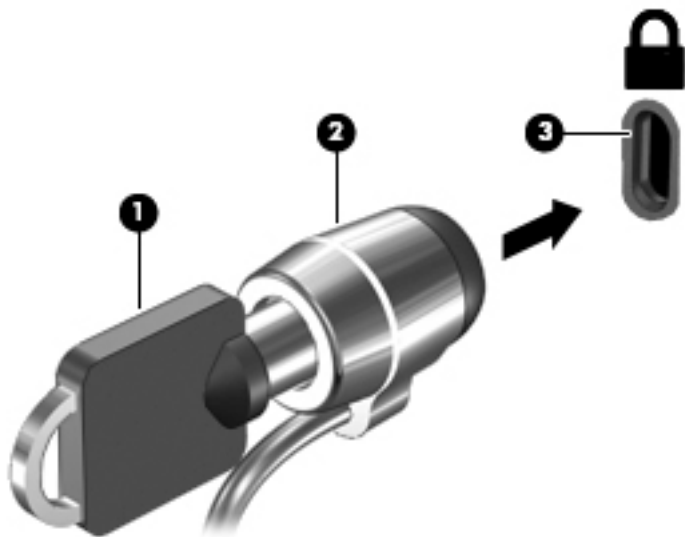

## Używanie czytnika linii papilarnych (tylko wybrane modele)

W wybranych modelach komputerów dostępne są zintegrowane czytniki linii papilarnych. Aby używać czytnika linii papilarnych, trzeba zarejestrować swoje linie papilarne w programie HP Client Security Credential Manager. Zapoznaj się z Pomocą oprogramowania HP Client Security.

Po zarejestrowaniu swoich odcisków palców w programie Credential Manager można użyć programu HP Client Security Password Manager do przechowywania i wypełniania nazw użytkownika i haseł do używanych witryn internetowych i aplikacji.

## Położenie czytnika linii papilarnych

Czytnik linii papilarnych to mały metaliczny czujnik znajdujący się na jednej z następujących części komputera:

- W pobliżu dolnej krawędzi płytki dotykowej TouchPad
- Z prawej strony klawiatury
- Na górze z prawej strony wyświetlacza
- Po lewej stronie wyświetlacza

W zależności od modelu komputera czytnik może być ustawiony poziomo lub pionowo. Niezależnie od jego ułożenia palec należy przesuwać prostopadle do metalicznego czujnika. Informacje na temat umiejscowienia czytnika linii papilarnych można znaleźć w rozdziale [Przyciski, głośniki i czytnik linii papilarnych na stronie 10](#).

---

# 10 Konserwacja

## Czyszczenie komputera

Komputer można bezpiecznie czyścić za pomocą następujących środków:

- Chlorku benzyldimetyloamoniowego w stężeniu maksymalnie 0,3% (na przykład w postaci jednorazowych chusteczek różnych marek).
- Bezalkoholowego płynu do mycia szyb.
- Wody z dodatkiem łagodnego detergentu.
- Suchej ściereczki czyszczącej z mikrofibry lub irchy (beztłuszczowej i antystatycznej).
- Antystatycznych ściereczek myjących.

---

**⚠ OSTROŻNIE:** Nie należy stosować silnych rozpuszczalników czyszczących, gdyż mogą one trwale uszkodzić komputer. Jeżeli nie ma pewności, czy dany środek czyszczący jest bezpieczny dla komputera, należy sprawdzić skład produktu, aby upewnić się, że nie zawiera on substancji takich jak alkohol, aceton, chlorek amonu, chlorek metylenu czy węglowodory.

---

Materiały włókniste, takie jak ręczniki papierowe, mogą porysować powierzchnię komputera. W rysach mogą się z czasem gromadzić drobiny kurzu i środków czyszczących.

## Procedury czyszczenia

Bezpieczne czyszczenie komputera należy wykonać w sposób opisany poniżej.

---

**⚠ OSTRZEŻENIE!** W celu uniknięcia porażenia elektrycznego i uszkodzenia elementów komputera nie wolno czyścić go, gdy jest włączony.

Wyłącz komputer.

Odłącz zasilanie sieciowe.

Odłącz wszystkie zasilane urządzenia zewnętrzne.

**⚠ OSTROŻNIE:** Nie należy stosować środków czyszczących bezpośrednio na powierzchnię komputera, gdyż może to spowodować uszkodzenie jego wewnętrznych podzespołów. Rozlanie się płynu na powierzchni komputera grozi trwałym uszkodzeniem podzespołów wewnętrznych.

---

## Czyszczenie wyświetlacza (komputery All-in-One i notebooki)

Delikatnie przetrzyj wyświetlacz miękką, niepozostawiającą śladów szmatką, zwilżoną płynem do mycia szyb **niezawierającym alkoholu**. Przed zamknięciem wyświetlacza upewnij się, że wyświetlacz jest suchy.

## Czyszczenie boków i pokrywy



Do czyszczenia boków i pokrywy należy używać miękkiej szmatki z mikrofibry lub irchy, nasączonej jednym z wymienionych wcześniej środków czyszczących. Można też użyć odpowiednich chusteczek jednorazowych.

---

**📝 UWAGA:** Pokrywę komputera należy czyścić ruchami kolistymi, aby skuteczniej usuwać kurz i zanieczyszczenia.

---

## Czyszczenie płytki dotykowej TouchPad, klawiatury i myszy

- 
-  **OSTRZEŻENIE!** Aby zmniejszyć ryzyko porażenia prądem elektrycznym lub uszkodzenia elementów wewnętrznych, do czyszczenia klawiatury nie należy używać odkurzacza. Odkurzacze mogą pozostawić na powierzchni klawiatury kurz i inne zanieczyszczenia.
-  **OSTROŻNIE:** Należy zwrócić uwagę, by płyn nie dostał się pomiędzy przyciski, gdyż może to spowodować uszkodzenie wewnętrznych podzespołów.
- 
- Do czyszczenia płytki dotykowej TouchPad, klawiatury i myszy należy używać miękkiej szmatki z mikrofibry lub irchy, nasączonej jednym z wymienionych wcześniej środków czyszczących. Można też użyć odpowiednich chusteczek jednorazowych.
  - Aby zapobiec zacinaleniu się klawiszy oraz usunąć spod nich kurz i zanieczyszczenia, należy użyć puszki ze sprężonym powietrzem, wyposażonej w długą i cienką końcówkę.

## Aktualizowanie programów i sterowników

Firma HP zaleca także regularne aktualizowanie programów i sterowników do najnowszych wersji. Najnowsze wersje można znaleźć na stronie <http://www.hp.com/support>. Można także zarejestrować się, aby otrzymywać automatyczne powiadomienia o aktualizacjach.

## Korzystanie z menedżera pobierania SoftPaq

HP SoftPaq Download Manager (Menedżer pobierania HP SoftPaq — SDM) jest narzędziem pozwalającym na szybkie uzyskanie dostępu do informacji SoftPaq dla komputerów HP dla firm bez potrzeby podawania numeru pakietu SoftPaq. Za pomocą tego narzędzia można łatwo odnaleźć pakiety SoftPaq, pobrać je i rozpakować.

Program SoftPaq Download Manager odczytuje i pobiera z serwera FTP firmy HP plik bazy danych zawierający modele komputerów i informacje o pakietach SoftPaq. Program SoftPaq Download Manager pozwala na wybranie jednego lub kilku modeli komputerów w celu odnalezienia dostępnych do pobrania pakietów SoftPaq.

Program SoftPaq Download Manager łączy się z serwerem FTP firmy HP, aby sprawdzać dostępność aktualizacji bazy danych i oprogramowania. Odnalezione aktualizacje są automatycznie pobierane i instalowane.

Program SoftPaq Download Manager można pobrać z witryny firmy HP. Użycie programu SoftPaq Download Manager do pobrania pakietów SoftPaq wymaga pobrania i instalacji tego programu. Przejdź na stronę <http://www.hp.com/go/sdm> i postępuj zgodnie z instrukcjami na ekranie, aby pobrać i zainstalować program SoftPaq Download Manager.

Pobieranie pakietów SoftPaq:

- ▲ Na ekranie startowym wpisz `s`. W polu wyszukiwania wpisz `softpaq`, a następnie wybierz pozycję HP SoftPaq Download Manager. Postępuj zgodnie z instrukcjami, aby pobrać pakiety SoftPaq.

---

 **UWAGA:** Jeżeli pojawi się żądanie Kontroli konta użytkownika, kliknij **Tak**.

---

---

# 11 Tworzenie kopii zapasowych i odzyskiwanie danych

W celu ochrony danych komputer został wyposażony w narzędzia do tworzenia i przywracania kopii zapasowych w systemie Windows dla poszczególnych plików i folderów oraz całego dysku twardego, tworzenia nośników naprawy systemu (tylko wybrane modele) przy użyciu zainstalowanego napędu optycznego (tylko wybrane modele) lub opcjonalnego zewnętrznego napędu optycznego oraz tworzenia punktów przywracania systemu. W przypadku wystąpienia awarii systemu można użyć tych kopii zapasowych w celu odtworzenia zawartości komputera.

Na ekranie startowym wpisz `przywracanie`, a następnie wybierz pozycję z listy wyświetlonych opcji.

 **UWAGA:** Szczegółowe informacje na temat różnych opcji tworzenia kopii zapasowej i przywracania danych można wyszukać w Pomocy i obsłudze technicznej systemu Windows.

Na wypadek niestabilności systemu firma HP zaleca wydrukowanie procedury odzyskiwania i zachowanie jej do wykorzystania później.

 **UWAGA:** System Windows zawiera funkcję Kontrola konta użytkownika, która zwiększa bezpieczeństwo komputera. Wykonanie pewnych zadań, takich jak instalowanie oprogramowania, uruchamianie narzędzi czy zmiana ustawień systemu Windows, może wymagać specjalnego uprawnienia lub podania hasła. Więcej informacji można znaleźć w module Pomoc i obsługa techniczna systemu Windows.

---

## Tworzenie kopii zapasowej danych

Przywrócony system po awarii jest tylko tak dobry, jak ostatnia posiadana kopia zapasowa. Zaraz po pierwszej konfiguracji systemu należy natychmiast utworzyć nośnik naprawy systemu i pierwszą kopię zapasową. W związku z instalowaniem nowych programów i zapisywaniem nowych plików należy regularnie tworzyć kopie zapasowe systemu, aby zawsze mieć w miarę aktualną kopię danych.

Więcej informacji na temat funkcji tworzenia kopii zapasowych systemu Windows można znaleźć w module Pomoc i obsługa techniczna systemu Windows.

## Przeprowadzanie odzyskiwania systemu

W przypadku awarii lub niestabilności systemu komputer udostępnia następujące narzędzia umożliwiające odzyskanie plików:

- Narzędzia odzyskiwania Windows: Program Kopia zapasowa/Przywracanie można wykorzystać do odzyskania wcześniej zachowanych informacji. Można także użyć narzędzia systemu Windows Naprawa automatyczna do rozwiązania problemów, które uniemożliwiają poprawny start systemu.
- Narzędzia odzyskiwania **f11**: Narzędzi odzyskiwania **f11** można użyć do przywrócenia początkowego obrazu dysku twardego. Obraz obejmuje system operacyjny Windows oraz fabrycznie zainstalowane oprogramowanie.

 **UWAGA:** Jeżeli nie możesz uruchomić komputera i nie masz dostępu do utworzonego wcześniej nośnika naprawy systemu (tylko wybrane modele), konieczny jest zakup nośnika systemu operacyjnego Windows w celu ponownego uruchomienia komputera i naprawy systemu. Więcej informacji na ten temat znajduje się w rozdziale [Korzystanie z nośnika systemu operacyjnego Windows \(do zakupu osobno\) na stronie 70](#).

---

## Korzystanie z narzędzi odzyskiwania w systemie Windows

Aby przywrócić informacje umieszczone w kopii zapasowej, należy zapoznać się z sekcją poświęconą czynnościom wykonywanym w celu przywrócenia plików i folderów w module Pomoc i obsługa techniczna systemu Windows.

Wykonaj poniższe czynności, aby przywrócić dane za pomocą narzędzia Naprawa automatyczna.

 **OSTROŻNIE:** Niektóre opcje naprawy podczas uruchamiania spowodują całkowite skasowanie danych i sformatowanie dysku twardego. Wszystkie utworzone na nim pliki oraz zainstalowane oprogramowanie zostaną raz na zawsze usunięte. Po zakończeniu formatowania proces odzyskiwania pomoże użytkownikowi w odtworzeniu systemu operacyjnego, sterowników, oprogramowania i narzędzi na podstawie kopii zapasowej wykonanej do celów przywracania.

1. Wykonaj kopię zapasową wszystkich osobistych plików, jeśli jest to możliwe.
2. W miarę możliwości sprawdź obecność partycji obrazu do odzyskiwania i partycji systemu Windows.

Na ekranie startowym wpisz słowo `plik`, a następnie kliknij pozycję **Eksplorator plików**.

— lub —

na ekranie startowym wpisz `komputer`, a następnie wybierz pozycję **Ten komputer**.

 **UWAGA:** Jeżeli na liście nie ma partycji systemu Windows ani partycji obrazu do odzyskiwania, konieczne będzie odtworzenie systemu operacyjnego i programów za pomocą dysku DVD systemu operacyjnego Windows oraz nośnika **Driver Recovery** (Odzyskiwanie sterowników) (oba do zakupienia osobno). Więcej informacji na ten temat znajduje się w rozdziale [Korzystanie z nośnika systemu operacyjnego Windows \(do zakupienia osobno\) na stronie 70](#).

3. Jeśli na liście jest partycja systemu Windows oraz partycja obrazu do odzyskiwania, ponownie uruchom komputer, naciskając i przytrzymując klawisz `shift` podczas kliknięcia polecenia **Uruchom ponownie**.
4. Wybierz kolejno opcje **Rozwiązywanie problemów** i **Opcje zaawansowane**, a następnie wybierz opcję **Naprawa systemu podczas uruchomienia**.
5. Postępuj zgodnie z instrukcjami wyświetlanymi na ekranie.

 **UWAGA:** Więcej informacji na temat odzyskiwania danych za pomocą narzędzi Windows można znaleźć, wyszukując te tematy w module Pomoc i obsługa techniczna systemu Windows.

## Korzystanie z narzędzi odzyskiwania f11

 **OSTROŻNIE:** Użycie funkcji `f11` powoduje całkowite skasowanie zawartości dysku twardego i jego sformatowanie. Wszystkie zapisane na nim dane oraz zainstalowane oprogramowanie zostaną raz na zawsze usunięte. Narzędzie przywracania `f11` ponownie instaluje system operacyjny, oprogramowanie HP i sterowniki, które zostały zainstalowane fabrycznie. Oprogramowanie, które nie było instalowane fabrycznie, wymaga ponownej instalacji.

Aby przywrócić oryginalny obraz dysku twardego za pomocą narzędzi **f11**:

1. Wykonaj kopię zapasową wszystkich osobistych plików, jeśli jest to możliwe.
2. W miarę możliwości sprawdź obecność partycji obrazu do odzyskiwania: na ekranie startowym wpisz `komputer`, a następnie wybierz pozycję **Ten komputer**.



**UWAGA:** Jeżeli na liście nie ma partycji obrazu do odzyskiwania, konieczne jest odzyskanie systemu operacyjnego i programów za pomocą nośnika systemu operacyjnego Windows oraz nośnika **Driver Recovery** (Odzyskiwanie sterowników) (oba do zakupienia osobno). Więcej informacji na ten temat znajduje się w rozdziale [Korzystanie z nośnika systemu operacyjnego Windows \(do zakupienia osobno\) na stronie 70](#).

3. Jeżeli partycja obrazu do odzyskiwania jest na liście, uruchom ponownie komputer, a następnie naciśnij klawisz `esc`, gdy na dole ekranu pojawi się komunikat „Press the ESC key for Startup Menu” (Naciśnij klawisz ESC, aby wejść do menu startowego).
4. Naciśnij klawisz `f11`, gdy na ekranie zostanie wyświetlony komunikat „Press <F11> for recovery” (Naciśnij klawisz F11, aby wykonać odzyskiwanie).
5. Postępuj zgodnie z instrukcjami wyświetlanymi na ekranie.

## Korzystanie z nośnika systemu operacyjnego Windows (do zakupienia osobno)

Aby zamówić dysk DVD z systemem operacyjnym Windows, skontaktuj się z pomocą techniczną. Zapoznaj się z broszurą **Worldwide Telephone Numbers** (Numery telefonów na świecie) dołączoną do komputera. Informacje kontaktowe możesz znaleźć też w witrynie internetowej HP. Przejdź pod adres <http://www.hp.com/support>, wybierz odpowiedni kraj lub region i postępuj zgodnie z instrukcjami wyświetlanymi na ekranie.



**OSTROŻNIE:** Użycie nośnika systemu operacyjnego Windows powoduje całkowite skasowanie zawartości dysku twardego i jego sformatowanie. Wszystkie zapisane na nim dane oraz zainstalowane oprogramowanie zostaną raz na zawsze usunięte. Po zakończeniu formatowania procedura odtwarzania pomoże w przywróceniu systemu operacyjnego oraz sterowników, oprogramowania i narzędzi.

Aby zainicjować pełną instalację systemu operacyjnego za pomocą dysku DVD systemu operacyjnego Windows:



**UWAGA:** Ten proces trwa kilka minut.

1. Wykonaj kopię zapasową wszystkich osobistych plików, jeśli jest to możliwe.
2. Włóż dysk DVD z systemem operacyjnym Windows do napędu optycznego i uruchom ponownie komputer.
3. Naciśnij dowolny klawisz klawiatury, gdy pojawi się odpowiednie polecenie.
4. Postępuj zgodnie z instrukcjami wyświetlanymi na ekranie.

Po zakończeniu instalacji:

1. Wsuń nośnik z systemem operacyjnym Windows i włóż nośnik **Driver Recovery** (Odzyskiwanie sterowników).
2. Zainstaluj najpierw sterowniki sprzętu, a następnie zainstaluj zalecane aplikacje.



## Korzystanie z funkcji odświeżania systemu Windows lub resetowania systemu Windows

Kiedy komputer nie działa poprawnie i konieczne jest przywrócenie stabilnego systemu, funkcja odświeżania systemu Windows umożliwia rozpoczęcie od początku i zachowanie ważnych informacji.

Funkcja resetowania systemu Windows umożliwia szczegółowe formatowanie komputera lub usunięcie informacji osobistych przed oddaniem komputera lub poddaniem go recyklingowi. Więcej informacji na temat tych funkcji zawiera Pomoc i obsługa techniczna systemu Windows.

## Korzystanie z oprogramowania HP Software Setup

Oprogramowania HP Software Setup można użyć w celu ponownej instalacji sterowników lub wyboru uszkodzonego lub usuniętego z systemu oprogramowania.

1. Na ekranie startowym wpisz tekst `HP Software Setup`.
2. Uruchom oprogramowanie HP Software Setup.
3. Wykonuj instrukcje wyświetlane na ekranie, aby ponownie zainstalować sterowniki lub wybrać oprogramowanie.

# 12 Computer Setup (BIOS), TPM i HP Sure Start

## Korzystanie z programu Computer Setup

Program Computer Setup, zwany także systemem BIOS (Basic Input/Output System), kontroluje komunikację między wszystkimi urządzeniami wejściowymi i wyjściowymi komputera (takimi jak napędy dysków, wyświetlacz, klawiatura, mysz i drukarka). Program Computer Setup zawiera ustawienia dla rodzajów zainstalowanych urządzeń, sekwencji startowej komputera i ilości zainstalowanej pamięci systemowej i rozszerzonej.

 **UWAGA:** Podczas wprowadzania zmian w narzędziu Computer Setup należy zachowywać szczególną ostrożność. Błędy mogą uniemożliwić normalną pracę komputera.

## Uruchamianie programu Computer Setup

 **UWAGA:** Zewnętrzna klawiatura lub mysz podłączona do portu USB może być używana do obsługi programu Computer Setup tylko wtedy, gdy włączono funkcję obsługi starszych urządzeń USB.

Wykonaj następujące kroki, aby uruchomić program Computer Setup:

- ▲ Uruchom program Computer Setup.
  - Komputery i tablety z klawiaturą:
    - ▲ Włącz lub uruchom ponownie komputer i po wyświetleniu logo HP naciśnij klawisz **F10**, aby uruchomić program Computer Setup.
  - Tablety bez klawiatury:
    - ▲ Wyłącz tablet. Naciśnij przycisk zasilania razem z przyciskiem zmniejszenia głośności, aż pojawi się menu rozruchowe, a następnie wybierz przycisk **F10**, aby uruchomić program Computer Setup.

## Nawigacja i wybieranie opcji w programie Computer Setup

- Użyj klawisza **tab** oraz klawiszy strzałek do wybrania menu lub elementu menu, a następnie naciśnij klawisz **enter** lub użyj urządzenia wskazującego, aby wybrać pozycję.

 **UWAGA:** W przypadku tabletów bez klawiatury można dokonać wyboru palcem.

- W celu przewinięcia w górę i w dół wybierz strzałkę do góry lub strzałkę w dół w prawym górnym rogu ekranu, bądź użyj klawisza strzałki w górę lub w dół na klawiaturze.
- Aby zamknąć otwarte okna dialogowe i powrócić do ekranu głównego programu Computer Setup, naciśnij klawisz **esc** i postępuj zgodnie z instrukcjami wyświetlanymi na ekranie.

Aby wyjść z menu programu Computer Setup, wykonaj jedną z następujących czynności:

- W celu opuszczenia menu Computer Setup bez zapisywania zmian:  
Wybierz ikonę **Exit** (Wyjdź) w prawym dolnym rogu ekranu, a następnie postępuj zgodnie z instrukcjami wyświetlanymi na ekranie.  
— lub —  
Wybierz opcje **Main > Ignore Changes and Exit** (Ekran główny > Ignoruj zmiany i wyjdź), a następnie naciśnij klawisz **enter**.
- Aby zapisać zmiany i wyjść z menu programu Computer Setup:  
Kliknij ikonę **Save** (Zapisz) w prawym dolnym rogu ekranu, a następnie postępuj zgodnie z instrukcjami wyświetlanymi na ekranie.  
— lub —  
Wybierz opcje **Main > Save Changes and Exit** (Ekran główny > Zapisz zmiany i wyjdź), a następnie naciśnij klawisz **enter**.

Zmiany zaczną obowiązywać po ponownym uruchomieniu komputera.

## Przywracanie ustawień fabrycznych w programie Computer Setup

---

 **UWAGA:** Przywracanie ustawień domyślnych nie wpływa na tryb dysku twardego.

---

Wykonaj poniższe kroki, aby przywrócić wartości fabryczne wszystkich ustawień w programie Computer Setup:

1. Uruchom program Computer Setup. Zobacz [Uruchamianie programu Computer Setup na stronie 72](#).
2. Wybierz opcje **Main > Apply Factory Defaults and Exit** (Ekran główny > Zastosuj domyślne ustawienia fabryczne i wyjdź).

---

 **UWAGA:** W przypadku wybranych produktów może być wyświetlana opcja **Restore Defaults (Przywróć ustawienia domyślne)** zamiast **Apply Factory Defaults and Exit (Zastosuj ustawienia fabryczne i zamknij)**.

---

3. Postępuj zgodnie z instrukcjami wyświetlanymi na ekranie.
4. Aby zapisać zmiany i wyjść, wybierz ikonę **Save** (Zapisz) w prawym dolnym rogu ekranu, a następnie postępuj zgodnie z instrukcjami wyświetlanymi na ekranie.

— lub —

Wybierz opcje **Main > Save Changes and Exit** (Ekran główny > Zapisz zmiany i wyjdź), a następnie naciśnij klawisz **enter**.

Zmiany zaczną obowiązywać po ponownym uruchomieniu komputera.

---

 **UWAGA:** Przywrócenie ustawień fabrycznych nie powoduje zmiany ustawień związanych z hasłami i zabezpieczeniami.

---

## Aktualizowanie systemu BIOS

Zaktualizowane wersje systemu BIOS mogą być dostępne w witrynie firmy HP.

Większość aktualizacji systemu BIOS dostępnych w witrynie firmy HP jest spakowana w skompresowanych plikach o nazwie **SoftPak**.

Niektóre pakiety do pobrania zawierają plik o nazwie Readme.txt, w którym znajdują się informacje dotyczące instalowania oprogramowania oraz rozwiązywania związanych z nim problemów.

## Sprawdzanie wersji systemu BIOS

Aby ustalić, czy konieczna jest aktualizacja programu Computer Setup (BIOS), należy najpierw sprawdzić wersję systemu BIOS na komputerze.

Dostęp do informacji o wersji systemu BIOS (określanej także jako **data pamięci ROM** i **system BIOS**) można uzyskać, naciskając klawisze **fn+esc** (jeśli system Windows jest już uruchomiony) lub korzystając z programu Computer Setup.

1. Uruchom program Computer Setup. Zobacz [Uruchamianie programu Computer Setup na stronie 72](#).
2. Wybierz opcję **Main** (Ekran główny), a następnie **System Information** (Informacje o systemie).
3. W celu wyjścia z programu Computer Setup bez zapisywania zmian wybierz ikonę **Exit** (Wyjdź) w prawym dolnym rogu ekranu, a następnie postępuj zgodnie z instrukcjami wyświetlanymi na ekranie.

— lub —

Wybierz opcje **Main > Ignore Changes and Exit** (Ekran główny > Ignoruj zmiany i wyjdź), a następnie naciśnij klawisz **enter**.

Informacje na temat dostępności nowszych wersji BIOS zawiera [Pobieranie aktualizacji systemu BIOS na stronie 74](#).

## Pobieranie aktualizacji systemu BIOS

**! OSTROŻNIE:** Aby zapobiec uszkodzeniu komputera lub nieprawidłowemu zainstalowaniu aktualizacji systemu BIOS, należy ją pobierać i instalować tylko wtedy, gdy komputer jest podłączony do niezawodnego zewnętrznego źródła zasilania prądem przemiennym za pomocą zasilacza. Aktualizacji systemu BIOS nie należy pobierać ani instalować, jeśli komputer jest zasilany z baterii, znajduje się w opcjonalnym urządzeniu dokowania lub jest podłączony do opcjonalnego źródła zasilania. Podczas pobierania i instalacji należy przestrzegać następujących zasad:

Nie wolno odłączać zasilania od komputera przez odłączenie kabla zasilającego od gniazda sieci elektrycznej.

Nie wolno wyłączać komputera ani wprowadzać go w tryb uśpienia.

Nie wolno wkładać, wyjmować, podłączać ani odłączać żadnych urządzeń, kabli czy przewodów.

1. Na ekranie startowym wpisz `support` i wybierz aplikację **HP Support Assistant**.
2. Wybierz opcję **Updates** (Aktualizacje), a następnie wybierz polecenie **Check for updates and messages** (Sprawdź aktualizacje i wiadomości).
3. Postępuj zgodnie z instrukcjami wyświetlanymi na ekranie.
4. W obszarze pobierania wykonaj następujące czynności:
  - a. Odszukaj najnowszą aktualizację systemu BIOS i porównaj ją z wersją systemu BIOS obecnie zainstalowaną na komputerze. Zanotuj datę, nazwę lub inny identyfikator. Ta informacja może być później potrzebna do zlokalizowania pliku aktualizacji po jego pobraniu na dysk twardy.
  - b. Postępuj zgodnie z instrukcjami wyświetlanymi na ekranie, aby pobrać wybrany plik na dysk twardy.

Zanotuj ścieżkę lokalizacji na dysku twardym, do której pobierana jest aktualizacja systemu BIOS. Informacja ta będzie potrzebna w celu uzyskania dostępu do aktualizacji przed jej zainstalowaniem.

---

 **UWAGA:** W przypadku podłączenia komputera do sieci przed zainstalowaniem jakichkolwiek aktualizacji oprogramowania (a zwłaszcza aktualizacji systemu BIOS) zalecane jest skonsultowanie się z administratorem sieci.

---

Procedury instalacji systemu BIOS są różne. Po ukończeniu pobierania należy postępować zgodnie z instrukcjami wyświetlonymi na ekranie. Jeśli nie pojawiły się żadne instrukcje, wykonaj następujące czynności:

1. Na ekranie startowym wpisz `plik`, a następnie wybierz pozycję **Eksplorator plików**.
2. Wybierz oznaczenie dysku twardego. Oznaczenie dysku twardego to zwykle „Dysk lokalny (C:)”.
3. Korzystając z zanotowanej wcześniej ścieżki dysku twardego, otwórz folder zawierający pobraną aktualizację.
4. Kliknij dwukrotnie plik z rozszerzeniem `.exe` (np. **nazwapliku.exe**).  
Rozpocznie się proces instalacji systemu BIOS.
5. W celu ukończenia instalacji postępuj zgodnie z instrukcjami wyświetlanymi na ekranie.

---

 **UWAGA:** Po wyświetleniu na ekranie komunikatu o pomyślnym ukończeniu instalacji pobrany plik można usunąć z dysku twardego.

---

## Zmiana kolejności rozruchu za pomocą klawisza f9

Wykonaj następujące czynności, aby dynamicznie wybrać urządzenie rozruchowe dla bieżącej sekwencji startowej:

1. Przejdź do menu z opcjami urządzeń rozruchowych:
  - Komputery i tablety z klawiaturą:
    - ▲ Włącz lub uruchom ponownie komputer i po wyświetleniu logo HP naciśnij klawisz **f9**, aby wejść do menu z opcjami urządzeń rozruchowych.
  - Tablety bez klawiatury:
    - ▲ Wyłącz tablet. Naciśnij przycisk zasilania w połączeniu z przyciskiem zmniejszenia głośności, aż pojawi się menu rozruchowe, a następnie wybierz przycisk **F9**, aby wejść do menu z opcjami urządzeń rozruchowych.
2. Wybierz urządzenie rozruchowe, a następnie naciśnij klawisz `enter`.

## Ustawienia systemu BIOS modułu TPM (tylko wybrane produkty)

---

 **WAŻNE:** Przed włączeniem modułu Trusted Platform Module (TPM) w tym systemie należy sprawdzić, czy planowane użycie modułu TPM jest zgodne z wymogami odpowiednich przepisów lokalnych, uregulowań i zasad. W razie potrzeby konieczne jest uzyskanie atestów bądź licencji. Jeśli korzystanie z modułu TPM jest przyczyną problemów wynikających z naruszenia wymienionych wyżej wymagań, odpowiedzialność za to spada w całości i wyłącznie na użytkownika. Firma HP nie ponosi odpowiedzialności za żadne związane z tym zobowiązania.

---

Moduł TPM zapewnia dodatkowe zabezpieczenie komputera. Ustawienia modułu TPM można zmienić w programie Computer Setup (BIOS).

---

 **UWAGA:** Po zmianie ustawienia modułu TPM na Hidden (Ukryty) moduł nie jest widoczny w systemie operacyjnym.

---

Aby uzyskać dostęp do ustawień modułu TPM w programie Computer Setup:

1. Uruchom program Computer Setup. Zobacz [Uruchamianie programu Computer Setup na stronie 72](#).
2. Wybierz opcję **Security (Zabezpieczenia)**, a następnie wybierz opcję **TPM Embedded Security (Wbudowane zabezpieczenia TPM)** i postępuj zgodnie z instrukcjami wyświetlanymi na ekranie.

## Korzystanie z oprogramowania HP Sure Start (tylko wybrane produkty)

Wybrane modele komputerów są wyposażone w technologię HP Sure Start, która nieustannie sprawdza, czy system BIOS komputera nie został zaatakowany lub uszkodzony. Jeśli system BIOS jest uszkodzony lub został zaatakowany, HP Sure Start automatycznie przywraca system BIOS do wcześniejszego bezpiecznego stanu bez udziału użytkownika.

Funkcja HP Sure Start jest skonfigurowana i włączona, dzięki czemu większość użytkowników może korzystać z domyślnej konfiguracji HP Sure Start. Domyślna konfiguracja może być dostosowywana przez użytkowników zaawansowanych.

Aby uzyskać dostęp do najnowszej dokumentacji dotyczącej HP Sure Start, przejdź do strony <http://www.hp.com/support> i wybierz kraj. Wybierz opcję **Sterowniki i oprogramowanie**, a następnie postępuj zgodnie z instrukcjami wyświetlanymi na ekranie.

# 13 HP PC Hardware Diagnostics (UEFI)

Narzędzie HP PC Hardware Diagnostics to interfejs UEFI, który pozwala na przeprowadzenie testów diagnostycznych w celu określenia, czy sprzęt działa prawidłowo. Narzędzie działa poza systemem operacyjnym, aby oddzielić awarie sprzętu od problemów, które mogą być spowodowane przez system operacyjny lub inne elementy oprogramowania.

---

 **UWAGA:** Aby uruchomić system BIOS na komputerze typu convertible, komputer musi pracować w trybie komputera przenośnego i należy użyć klawiatury podłączonej do tabletu. Systemu BIOS nie można używać za pomocą klawiatury ekranowej, która jest wyświetlana w trybie tabletu.

---

Aby uruchomić narzędzie HP PC Hardware Diagnostics (UEFI):

**1.** Uruchamianie systemu BIOS:

- Komputery i tablety z klawiaturą:
  - ▲ Włącz lub uruchom ponownie komputer i szybko naciśnij klawisz **esc**.
- Tablety bez klawiatury:
  - ▲ Włącz lub uruchom ponownie tablet, a następnie szybko naciśnij i przytrzymaj przycisk zmniejszania głośności.
  - lub –
  - Włącz lub uruchom ponownie tablet, a następnie szybko naciśnij i przytrzymaj przycisk Windows.

**2.** Naciśnij klawisz **f2**.

System BIOS wyszukuje narzędzia diagnostyczne w trzech miejscach, w następującej kolejności:

**a.** Podłączony napęd USB

 **UWAGA:** Aby pobrać narzędzie HP PC Hardware Diagnostics (UEFI) na napęd USB, zobacz [Pobieranie narzędzia HP PC Hardware Diagnostics \(UEFI\) na urządzenie USB na stronie 78](#).

---

**b.** Dysk twardy

**c.** BIOS

**3.** Po otwarciu narzędzia diagnostycznego wybierz typ testu diagnostycznego, który chcesz uruchomić, a następnie postępuj zgodnie z instrukcjami wyświetlanymi na ekranie. Na tablecie naciśnij przycisk zmniejszania głośności, aby zatrzymać test diagnostyczny.

---

 **UWAGA:** Jeśli chcesz przerwać test diagnostyczny na komputerach lub tabletach z klawiaturą, naciśnij klawisz **esc**.

---

# Pobieranie narzędzia HP PC Hardware Diagnostics (UEFI) na urządzenie USB

Dostępne są dwie opcje pobrania narzędzia HP PC Hardware Diagnostics na urządzenie USB:

## Pobranie najnowszej wersji UEFI:

1. Przejdź na stronę <http://www.hp.com/go/techcenter/pcdiags>. Zostanie wyświetlona strona główna narzędzia HP PC Diagnostics.
2. Kliknij łącze **Pobierz** w obszarze narzędzia HP PC Hardware Diagnostics, a następnie wybierz opcję **Uruchom**.

## Pobranie wersji UEFI odpowiedniej dla danego produktu:

1. Przejdź pod adres <http://www.hp.com/support> i wybierz swój kraj. Zostanie wyświetlona strona Pomoc techniczna HP.
2. Wybierz pozycję **Pobierz sterowniki**.
3. W polu tekstowym wprowadź nazwę produktu, a następnie kliknij przycisk **Przejdź**.  
— lub —  
Kliknij przycisk **Znajdź teraz**, aby umożliwić automatyczne wykrycie produktu przez HP.
4. Wybierz komputer, a następnie wybierz swój system operacyjny.
5. W sekcji **Diagnostyka** postępuj zgodnie z instrukcjami wyświetlanymi na ekranie, aby wybrać i pobrać żądaną wersję UEFI.



---

# 14 Pomoc techniczna

## Kontakt z pomocą techniczną

Jeżeli informacje zawarte w niniejszej instrukcji obsługi oraz dostępne za pomocą narzędzia HP Support Assistant nie rozwiązują wszystkich wątpliwości, skontaktuj się z pomocą techniczną. Pomoc techniczna w Stanach Zjednoczonych: <http://www.hp.com/go/contactHP>. Pomoc techniczna na całym świecie: [http://welcome.hp.com/country/us/en/wwcontact\\_us.html](http://welcome.hp.com/country/us/en/wwcontact_us.html).

Dostępne są tam następujące możliwości:

- Czat online z pracownikiem technicznym HP.



**UWAGA:** Jeżeli czat ze specjalistą pomocy technicznej nie jest dostępny w danym języku, można skorzystać z pomocy w języku angielskim.

---

- Numery telefonów pomocy technicznej.
- Zlokalizowanie centrum serwisowego HP.

## Etykiety

Etykiety umieszczone na komputerze zawierają informacje, które mogą być potrzebne podczas rozwiązywania problemów z systemem lub podróży zagranicznych:

 **WAŻNE:** Wszystkie etykiety opisane w tej sekcji znajdują się w jednym z trzech miejsc, w zależności od modelu komputera: W dolnej części komputera, we wnętrzu baterii lub pod pokrywą serwisową.

- Etykieta serwisowa — zawiera ważne informacje dotyczące identyfikacji komputera. Dział pomocy technicznej może poprosić o podanie numeru seryjnego, a także numeru produktu czy też numeru modelu. Przed skontaktowaniem się z pomocą techniczną należy je znaleźć.



Element	
(1)	Numer seryjny
(2)	Numer produktu
(3)	Okres gwarancji

- Etykieta Certyfikatu Autentyczności Microsoft® (tylko wybrane modele z systemem starszym niż Windows 8) — zawiera klucz produktu systemu Windows. Klucz ten może być wymagany przy aktualizacji systemu operacyjnego lub rozwiązywaniu związanych z nim problemów. Platformy HP z preinstalowanym systemem Windows 8 lub Windows 8.1 nie mają etykiety fizycznej, lecz zainstalowany elektronicznie cyfrowy klucz produktu.

 **UWAGA:** Ten cyfrowy klucz produktu jest automatycznie rozpoznawany i aktywowany przez systemy operacyjne Microsoft podczas ponownej instalacji systemu operacyjnego Windows 8 lub 8.1 z użyciem zatwierdzonych przez firmę HP metod odzyskiwania.

- Etykieta zgodności z przepisami — zawiera informacje o zgodności komputera z przepisami.
- Etykiety certyfikatów urządzeń bezprzewodowych — zawierają informacje o opcjonalnych urządzeniach bezprzewodowych oraz znaki homologacji niektórych krajów/regionów, w których urządzenia zostały dopuszczone do użytku.

# 15 Dane techniczne

- [Zasilanie](#)
- [Środowisko pracy](#)

## Zasilanie

Informacje dotyczące zasilania zawarte w tej części mogą być przydatne w przypadku podróży zagranicznych.

Komputer jest zasilany prądem stałym, który może być dostarczany ze źródła prądu przemiennego lub stałego. Zasilacz prądu przemiennego musi działać w zakresie 100–240 V, 50–60 Hz. Choć komputer może być zasilany z samodzielnego źródła prądu stałego, powinien być zasilany tylko za pomocą zasilacza prądu przemiennego lub źródła prądu stałego dostarczonego i zatwierdzonego przez firmę HP do użytku z tym komputerem.

Komputer może być zasilany prądem stałym o następujących parametrach.

Zasilanie	Wartość znamionowa
Napięcie robocze i prąd roboczy	19,5 V prądu stałego przy 2,31 A — 45 W
	19,5 V prądu stałego przy 3,33 A — 65 W

 **UWAGA:** To urządzenie jest przeznaczone do współpracy z systemami zasilania urządzeń IT stosowanymi w Norwegii, z napięciem międzyfazowym o wartości skutecznej nie większej niż 240 V rms.

 **UWAGA:** Napięcie i natężenie operacyjne komputera są podane na etykiecie zgodności systemu z przepisami.

## Środowisko pracy

Czynnik	Jednostki metryczne	Jednostki imperialne
<b>Temperatura</b>		
W trakcie pracy (podczas zapisywania na dysku optycznym)	<b>od 5°C do 35°C</b>	od 41°F do 95°F
Przechowywanie i transport	<b>od -20°C do 60°C</b>	od -4°F do 140°F
<b>Wilgotność względna (bez kondensacji)</b>		
W trakcie pracy	<b>od 10% do 90%</b>	od 10% do 90%
Przechowywanie i transport	<b>od 5% do 95%</b>	od 5% do 95%
<b>Maksymalna wysokość nad poziomem morza (nie dotyczy kabin ciśnieniowych)</b>		
W trakcie pracy	<b>od -15 m do 3048 m</b>	od -50 stóp do 10 000 stóp
Przechowywanie i transport	<b>od -15 m do 12 192 m</b>	od -50 stóp do 40 000 stóp

---

## 16 Dostępność

Firma HP projektuje, produkuje i wprowadza na rynek produkty i usługi, które mogą być używane przez każdego, w tym osoby niepełnosprawne, w sposób samodzielny lub z odpowiednimi urządzeniami pomocniczymi.

### Obsługiwane technologie pomocnicze

Produkty firmy HP obsługują wiele technologii pomocniczych systemu operacyjnego i mogą być konfigurowane do pracy z dodatkowymi technologiami pomocniczymi. Użyj funkcji wyszukiwania w swoim urządzeniu, aby znaleźć więcej informacji o funkcjach pomocniczych.



**UWAGA:** Dodatkowe informacje na temat danego produktu wyposażonego w technologię pomocniczą można uzyskać w centrum obsługi klienta danego produktu.

---

### Kontakt z pomocą techniczną

Nieustannie doskonalimy dostępność naszych produktów i usług i cenimy opinie użytkowników. Jeśli napotkasz problemy podczas używania dowolnego produktu lub jeśli pragniesz podzielić się z nami opinią dotyczącą pomocnych dla Ciebie funkcji ułatwienia dostępu, skontaktuj się z nami pod numerem telefonu +1 (888) 259-5707, od poniedziałku do piątku, od godziny 06:00 do 21:00 czasu górskiego. Osoby niesłyszące lub niedosłyszące korzystające z urządzeń TRS/VRS/WebCapTel mogą skontaktować się z nami w sprawie uzyskania pomocy technicznej lub pytań dotyczących funkcji ułatwienia dostępu pod numerem telefonu +1 (877) 656-7058, od poniedziałku do piątku, od godziny 06:00 do 21:00 czasu górskiego.



**UWAGA:** Pomoc techniczna jest dostępna tylko w języku angielskim.

---

# A Podróżowanie z komputerem

Aby osiągnąć najlepsze rezultaty, należy postępować zgodnie z podanymi tu wskazówkami dotyczącymi podróżowania z komputerem i jego transportu:

- Przygotowanie komputera do podróży lub transportu:
  - Utwórz kopię zapasową danych.
  - Wymij wszystkie dyski optyczne i nośniki zewnętrzne, takie jak karty pamięci.
- **OSTROŻNIE:** Aby zmniejszyć ryzyko uszkodzenia komputera i napędu lub utraty danych, przed wyjęciem napędu z wnęki, jego transportem lub odłożeniem w celu przechowywania należy wyjąć z niego nośnik.
- Wyłącz wszystkie urządzenia zewnętrzne, a następnie odłącz je.
- Wyłącz komputer.
- Należy zabrać ze sobą kopię zapasową danych. Kopię zapasową i komputer należy przechowywać oddzielnie.
- Podczas podróży samolotem należy zabrać komputer na pokład jako bagaż podręczny, a nie jako bagaż transportowany oddzielnie.

**OSTROŻNIE:** Należy unikać umieszczania napędów w pobliżu urządzeń wytwarzających pole magnetyczne. Urządzenia zabezpieczające z polem magnetycznym to między innymi bramki na lotniskach i ręczne czujniki. Stosowane na lotniskach taśmy transportowe i inne podobne urządzenia bezpieczeństwa sprawdzające bagaż podręczny korzystają z promieni Roentgena, które są nieszkodliwe dla napędów.

- Możliwość używania komputera podczas lotu zależy od wewnętrznych przepisów poszczególnych linii lotniczych. Aby korzystać z komputera podczas lotu, należy wcześniej upewnić się, czy dane linie lotnicze na to zezwalają.
- Jeśli komputer nie będzie używany i pozostanie odłączony do zewnętrznego źródła zasilania przez ponad dwa tygodnie, należy wyjąć z niego baterię i przechowywać ją w osobnym miejscu.
- Jeżeli zajdzie potrzeba przesłania komputera lub napędu pocztą, należy włożyć go do odpowiedniego opakowania zabezpieczającego i opatrzyć opakowanie napisem informującym o konieczności delikatnego obchodzenia się z przesyłką: „OSTROŻNIE — DELIKATNE URZĄDZENIE”.
- Jeśli komputer jest wyposażony w urządzenie bezprzewodowe lub mobilny moduł szerokopasmowy, na przykład kartę sieciową w standardzie 802.11b/g, urządzenie GSM (Global System for Mobile Communications) lub GPRS (General Packet Radio Service), możliwości korzystania z urządzeń tego typu mogą podlegać ograniczeniom. Takie ograniczenia mogą obowiązywać na pokładach samolotów, w szpitalach, w pobliżu materiałów wybuchowych i w miejscach niebezpiecznych. W razie braku pewności co do możliwości używania danego urządzenia przed jego włączeniem należy zapytać o pozwolenie.
- W przypadku podróży zagranicznych należy uwzględnić poniższe wskazówki:

- Zapoznaj się z prawem celnym związanym z komputerami każdego z krajów i regionów, przez które planujesz podróżować.
- Należy sprawdzić wymagania dotyczące kabla zasilającego i adaptera w każdej z lokalizacji, w której zamierzasz korzystać z komputera. Napięcie i częstotliwość zasilania oraz typy wtyczek mogą się różnić.

---

 **OSTRZEŻENIE!** Ze względu na ryzyko porażenia prądem, wywołania pożaru lub uszkodzenia sprzętu nie wolno zasilać komputera za pomocą zestawu konwersji napięcia przeznaczonego do urządzeń domowych.

---

# B Rozwiązywanie problemów

## Zasoby dotyczące rozwiązywania problemów

- Łącza do witryn internetowych oraz dodatkowe informacje o komputerze można znaleźć w programie HP Support Assistant. Aby uzyskać dostęp do programu HP Support Assistant, na ekranie startowym wybierz aplikację **HP Support Assistant**.



**UWAGA:** Niektóre narzędzia sprawdzania i naprawy wymagają połączenia internetowego. Firma HP zapewnia również dodatkowe narzędzia, które nie wymagają połączenia internetowego.

- Skontaktuj się z pomocą techniczną HP. Pomoc techniczna w Stanach Zjednoczonych: <http://www.hp.com/go/contactHP>. Pomoc techniczna na całym świecie: [http://welcome.hp.com/country/us/en/wwcontact\\_us.html](http://welcome.hp.com/country/us/en/wwcontact_us.html).

Wybierz z następujących typów pomocy:

- Czat online z pracownikiem technicznym HP.



**UWAGA:** Jeżeli czat ze specjalistą nie jest dostępny w danym języku, można skorzystać z pomocy w języku angielskim.

- Znalazienie numerów telefonów wsparcia klienta HP na całym świecie.
- Zlokalizowanie centrum serwisowego HP.

## Rozwiązywanie problemów

Poniższe rozdziały opisują różne rodzaje często występujących problemów i ich rozwiązania.

### Nie można uruchomić komputera

Jeżeli komputer nie włącza się po naciśnięciu przycisku zasilania, poniższe wskazówki pomogą w ustaleniu przyczyny problemu z uruchamianiem:

- Jeśli komputer jest podłączony do gniazdka sieci elektrycznej, to podłącz do niego inne urządzenie elektryczne, aby sprawdzić, czy jest ono pod napięciem.



**UWAGA:** Należy korzystać wyłącznie z zasilacza prądu przemiennego dostarczonego z komputerem lub zatwierdzonego do użytku z tym komputerem przez firmę HP.

- Jeśli komputer jest podłączony do innego źródła zasilania niż gniazdko, podłącz komputer do gniazdka za pomocą zasilacza. Należy się upewnić, że kabel zasilający i zasilacz prądu przemiennego są prawidłowo podłączone.

## Ekran komputera jest pusty

Jeżeli ekran jest pusty, a komputer nie został wyłączony, przyczyny mogą być następujące:

- Być może komputer jest w trybie uśpienia. Aby opuścić tryb uśpienia, naciśnij krótko przycisk zasilania. Uśpienie to funkcja oszczędzania energii, która powoduje wyłączenie wyświetlacza. Tryb uśpienia może zostać zainicjowany przez system, gdy komputer jest włączony, ale nie jest używany, lub jego bateria osiągnęła stan niskiego poziomu naładowania. Aby zmienić te i pozostałe ustawienia zarządzania energią, kliknij prawym przyciskiem myszy ikonę **Bateria** w obszarze powiadomień pulpitu systemu Windows, z prawej strony paska zadań, i kliknij opcję **Preferencje**.
- Komputer nie jest skonfigurowany tak, aby obraz był wyświetlany na ekranie. Aby przenieść obraz na ekran komputera, naciśnij **fn+f4**. W przypadku większości modeli po podłączeniu do komputera zewnętrznego wyświetlacza, np. monitora, obraz może być wyświetlany na ekranie komputera, na wyświetlaczu zewnętrznym lub na obu urządzeniach jednocześnie. Naciskanie **fn+f4** powoduje przełączanie obrazu między ekranem komputera, jednym lub większą liczbą zewnętrznych urządzeń wyświetlających oraz funkcją wyświetlania jednoczesnego na wszystkich urządzeniach.

## Oprogramowanie działa nieprawidłowo

Jeśli oprogramowanie nie odpowiada lub nie reaguje w normalny sposób, należy ponownie uruchomić komputer, wskazując prawą stronę ekranu. Po wyświetleniu paneli funkcji kliknij opcję **Ustawienia**. Kliknij ikonę **Zasilanie**, a następnie kliknij opcję **Zamknij**. Jeśli nie możesz ponownie uruchomić komputera za pomocą tej procedury, zobacz [Komputer jest włączony, ale nie odpowiada na stronie 86](#).

## Komputer jest włączony, ale nie odpowiada

Jeżeli komputer jest włączony, ale nie reaguje na polecenia oprogramowania lub klawiatury, wypróbuj procedury awaryjnego wyłączenia w podanej poniżej kolejności, aż komputer się wyłączy:

 **OSTROŻNIE:** Użycie awaryjnej procedury wyłączenia komputera powoduje utratę niezapisanych danych.

- Naciśnij i przytrzymaj przycisk zasilania przez co najmniej 5 sekund.
- Odłącz komputer od zasilania zewnętrznego i wyjmij z niego baterię.

## Komputer jest bardzo ciepły

Nagrzewanie się komputera podczas pracy jest normalnym zjawiskiem. Ale jeśli wydaje się **niezwykłe** ciepły, może się przegrzewać z powodu blokady otworów wentylacyjnych.

W przypadku podejrzenia, że komputer uległ przegrzaniu, poczekaj, aż jego temperatura obniży się do temperatury pokojowej. Należy pamiętać, aby w trakcie korzystania z komputera wszystkie jego otwory wentylacyjne były odstonięte.

 **OSTRZEŻENIE!** Aby zmniejszyć ryzyko oparzeń lub przegrzania komputera, nie należy umieszczać go bezpośrednio na kolanach ani blokować otworów wentylacyjnych. Należy używać komputera tylko na twardej, płaskiej powierzchni. Nie należy dopuszczać, aby przepływ powietrza został zablokowany przez inną twardą powierzchnię, na przykład przez znajdującą się obok opcjonalną drukarkę, lub miękką powierzchnię, na przykład przez poduszki, koce czy ubranie. Nie należy także dopuszczać, aby pracujący zasilacz prądu przemiennego dotykał skóry lub miękkiej powierzchni, na przykład poduszki, koca czy ubrania. Komputer i zasilacz spełniają limity temperatury powierzchni dostępnych dla użytkownika, zdefiniowane w normie International Standard for Safety of Information Technology Equipment (IEC 60950).

 **UWAGA:** Wentylator komputera jest włączany automatycznie w celu chłodzenia elementów wewnętrznych i ich ochrony przed przegrzaniem. Włączanie się i wyłączanie wewnętrznego wentylatora podczas pracy jest normalnym zjawiskiem.



## Urządzenie zewnętrzne nie działa

Postępuj według poniższych sugestii, gdy urządzenie zewnętrzne nie działa zgodnie z oczekiwaniami:

- Włącz urządzenie zgodnie z instrukcjami producenta.
- Upewnij się, że wszystkie podłączenia urządzenia są prawidłowo wykonane.
- Upewnij się, że do urządzenia dociera prąd elektryczny.
- Upewnij się, że urządzenie jest zgodne z systemem operacyjnym (dotyczy to zwłaszcza starszych urządzeń).
- Upewnij się, że zainstalowano prawidłowe sterowniki i zaktualizowano je.

## Połączenie sieci bezprzewodowej nie działa

Jeśli połączenie sieci bezprzewodowej nie działa zgodnie z oczekiwaniami, to należy postępować zgodnie z poniższymi sugestiami:

- Aby włączyć lub wyłączyć przewodowe lub bezprzewodowe urządzenie sieciowe, kliknij ikonę **Połączenie sieciowe** w obszarze powiadomień pulpitu systemu Windows z prawej strony paska zadań. Aby włączyć urządzenie, kliknij jego nazwę, a następnie kliknij przycisk **Połącz**. Aby wyłączyć urządzenie, kliknij jego nazwę, a następnie kliknij przycisk **Rozłącz**.
- Upewnij się, że urządzenie bezprzewodowe jest włączone.
- Upewnij się, że w obszarze wokół anten komunikacji bezprzewodowej komputera nie ma żadnych przeszkód.
- Upewnij się, że kabel lub modem DSL i jego kabel zasilający są poprawnie podłączone, a wskaźniki świecą.
- Upewnij się, że router bezprzewodowy lub punkt dostępu jest poprawnie podłączony do zasilacza i modemu przewodowego lub DSL, a wskaźniki świecą.
- Rozłącz i podłącz ponownie wszystkie przewody, a następnie wyłącz i włącz ponownie zasilanie.

## Film nie jest wyświetlany na wyświetlaczu zewnętrznym

1. Jeśli są włączone jednocześnie wyświetlacz komputera i wyświetlacz zewnętrzny, naciśnij klawisze **fn + f4** raz lub kilka razy, aby przełączyć się pomiędzy 2 wyświetlaczami.
2. Skonfiguruj ustawienia monitora tak, aby monitor zewnętrzny był głównym wyświetlaczem:
  - a. Na pulpicie systemu Windows kliknij prawym przyciskiem myszy w pustym obszarze pulpitu komputera i wybierz polecenie **Rozdzielczość ekranu**.
  - b. Określ wyświetlacz główny i drugi wyświetlacz.



**UWAGA:** Przy używaniu obydwu wyświetlaczy obraz DVD nie pojawi się na wyświetlaczu określonym jako drugi wyświetlacz.

---

## C Wyładowania elektrostatyczne

Wyładowanie elektrostatyczne polega na uwolnieniu ładunków elektrostatycznych w chwili zetknięcia się dwóch obiektów — dzieje się tak na przykład, gdy po przejściu przez dywan dotknie się metalowej gałki drzwi.

Wyładowanie ładunków elektrostatycznych z palców lub innych przewodników elektrostatycznych może spowodować uszkodzenie elementów elektronicznych.

Aby zapobiec uszkodzeniu komputera i napędu oraz utracie danych, należy stosować następujące środki ostrożności:

- Jeśli instrukcje usuwania lub instalacji zalecają odłączenie komputera, należy to zrobić po prawidłowym uziemieniu się i przed usunięciem pokrywy.
- Należy przechowywać elementy w opakowaniach zabezpieczonych elektrostatycznie do chwili, gdy gotowe jest wszystko, co potrzebne do ich zainstalowania.
- Należy unikać dotykania styków, przewodów i układów elektrycznych. Należy zredukować obsługę elementów elektronicznych do minimum.
- Należy używać narzędzi niemagnetycznych.
- Przed dotknięciem elementów należy odprowadzić ładunki elektrostatyczne, dotykając niemalowanej powierzchni metalowej elementu.
- Po wyjęciu elementu z komputera należy go umieścić w opakowaniu zabezpieczonym przed wyładowaniami elektrostatycznymi.

Aby uzyskać więcej informacji o ładunkach elektrostatycznych lub poprosić o pomoc w usunięciu lub instalacji elementów, należy się skontaktować z pomocą techniczną HP.

# Indeks

## A

aktualizacje krytyczne,  
oprogramowanie 63  
anteny bezprzewodowe, położenie  
6  
anteny WLAN, położenie 6  
anteny WWAN, położenie 6

## B

bateria  
niskie poziomy naładowania  
baterii 42  
oszczędzanie energii 43  
rozładowanie 42  
wyświetlanie informacji o  
poziomie naładowania 42  
bateria, wyszukiwanie informacji 41  
bezpieczeństwo, sieć  
bezprzewodowa 16  
BIOS  
aktualizowanie 73  
pobieranie aktualizacji 74  
sprawdzanie wersji 74

## C

Certyfikat Autentyczności Microsoft,  
etykieta 80  
Computer Setup  
hasło administratora BIOS 56  
hasło funkcji DriveLock 58  
nawigacja i wybieranie 72  
przywracanie ustawień  
fabrycznych 73  
czyszczenie komputera 66  
czytnik kart pamięci, położenie 4  
czytnik linii papilarnych 64  
czytnik linii papilarnych, położenie  
10

## D

Dostępność 82  
dźwonek wskazujący 7  
dysk DVD z systemem operacyjnym  
Windows 70

dysk twardy  
HP 3D DriveGuard 53  
zewnętrzne 50

## E

elementy  
część górna 7  
lewa strona 5  
prawa strona 4  
przód 12  
spód 12  
wyświetlacz 6  
elementy sterujące komunikacją  
bezprzewodową  
przycisk 14  
system operacyjny 14  
etykieta certyfikatu urządzenia  
bezprzewodowego 80  
etykieta urządzenia Bluetooth 80  
etykieta urządzenia WLAN 80  
etykiety  
Bluetooth 80  
Certyfikat Autentyczności  
Microsoft 80  
certyfikat urządzenia  
bezprzewodowego 80  
numer seryjny 80  
WLAN 80  
zgodność z przepisami 80

## F

funkcje audio, sprawdzanie 32

## G

gest obracania na płycie dotykowej  
TouchPad 24  
gest przewijania na płycie dotykowej  
TouchPad 22  
gesty na płycie dotykowej TouchPad  
obrót 24  
powiększanie przez rozsuwanie  
dwóch palców 23  
przewijanie 22  
głośniki, położenie 10

głośność

klawisze 31  
przyciski 31  
regulowanie 31

gniazda

karta inteligentna 6  
karta SIM 5  
linka zabezpieczająca 5  
RJ-45 (sieciowe) 5  
sieciowe 5  
wejściowe audio (mikrofonowe)  
4  
wyjściowe audio (słuchawkowe)  
4

gniazdo kart inteligentnych 6  
gniazdo kart SIM, położenie 5  
gniazdo linki zabezpieczającej,  
położenie 5  
gniazdo mikrofonowe (wejście audio),  
położenie 4  
gniazdo RJ-45 (sieciowe),  
położenie 5  
gniazdo sieciowe, położenie 5  
gniazdo słuchawkowe (wyjście  
audio) 4  
GPS 19

## H

hasła  
administrator 55  
administrator systemu BIOS 56  
DriveLock 58  
użytkownik 55  
hasło administratora 55  
hasło funkcji Automatic DriveLock  
wprowadzanie 61  
wyłączanie 62  
hasło funkcji DriveLock  
opis 58  
ustawianie 59  
wprowadzanie 60  
wyłączanie 61  
zmiana 60  
hasło użytkownika 55

- hibernacja
  - uruchamianie 39
  - wychodzenie 39
- HP 3D DriveGuard 53
- HP Client Security 63
- HP Touchpoint Manager 64
- I**
- informacje o zgodności z przepisami
  - etykieta zgodności z przepisami 80
  - etykiety certyfikatów urządzeń bezprzewodowych 80
- K**
- kabel USB, podłączanie 49
- kable
  - USB 49
- kamera internetowa 6, 33
- kamera internetowa, położenie 6
- karta inteligentna
  - definicja 47
  - wkładanie 47
  - wyjmowanie 47
- karta Java Card
  - definicja 47
  - wkładanie 47
  - wyjmowanie 47
- karta pamięci 39
  - obsługiwane formaty 46
  - wkładanie 46
  - wyjmowanie 46
- karta SIM
  - wkładanie 18
- klawiatura numeryczna
  - położenie 29
  - wbudowana numeryczna 11
- klawiatura numeryczna, zewnętrzna
  - korzystanie 30
  - num lock 30
- klawisze
  - esc 11
  - fn 11
  - funkcyjne 11
  - głośność 31
  - klawisz systemu Windows 11
  - multimedia 31
- klawisze funkcyjne, położenie 11
- klawisze głośności, położenie 28
- klawisze jasności obrazu 28
- klawisz esc, położenie 11
- klawisz fn, położenie 11, 27
- klawisz komunikacji
  - bezprzewodowej, położenie 28
- klawisz num lock, położenie 29
- klawisz systemu Windows,
  - położenie 11
- klawisz wyciszenia, położenie 28
- komputer, podróżowanie 83
- koncentratory 48
- koncentratory USB 48
- konfiguracja połączenia internetowego 16
- konfiguracja sieci WLAN 16
- konserwacja
  - Defragmentator dysków 52
  - Oczyszczanie dysku 53
- konserwacja komputera 66
- korzystanie
  - stany oszczędzania energii 38
  - zewnętrzne źródło zasilania 44
- krytycznie niski poziom naładowania baterii 39
- L**
- lotniska, zabezpieczenia 51
- Ł**
- łączenie z publiczną siecią WLAN 17
- łączenie z siecią WLAN 17
- łączenie z siecią WLAN przedsiębiorstwa 17
- M**
- mikrofony wewnętrzne 6
- Miracast 37
- moduł HP Mobile Broadband,
  - wyłączony 18
- multimedia, skróty klawiaturowe 31
- mysz, zewnętrzna
  - ustawianie preferencji 21
- N**
- napęd optyczny 50
- napędy
  - korzystanie 51
  - obsługa 51
  - optyczne 50
  - twarde 50
  - zewnętrzne 50
- narzędzie HP PC Hardware Diagnostics (UEFI)
  - korzystanie 77
- narzędzie konfiguracyjne
  - nawigacja i wybieranie 72
  - przywracanie ustawień fabrycznych 73
- nazwa i numer produktu, komputer 80
- NFC 33
- niski poziom naładowania baterii 42
- nośniki 39
- nośniki z funkcją odczytu 39
- nośniki z funkcją zapisu 39
- numer seryjny 80
- numer seryjny, komputer 80
- num lock, zewnętrzna klawiatura numeryczna 30
- O**
- obraz 34
- obraz na ekranie, przełączanie 28
- obsługa starszych urządzeń, USB 72
- obsługa starszych urządzeń USB 72
- obszar płytki dotykowej TouchPad
  - położenie 7
- odświeżanie 71
- odtworzenie dysku twardego 69
- odzyskiwanie 71
- opcjonalne urządzenia zewnętrzne,
  - korzystanie 50
- oprogramowanie
  - aktualizacje krytyczne 63
  - antywirusowe 62
  - Defragmentator dysków 52
  - Oczyszczanie dysku 53
  - sMedio 33
  - zapora 63
- oprogramowanie antywirusowe 62
- oprogramowanie zapory 63
- oszczędzanie energii 43
- otwory wentylacyjne, położenie 5, 12
- P**
- partycja odzyskiwania 69

- korzystanie 21
      - przyciski 7, 8
    - podróżowanie z komputerem 80, 83
    - podświetlenie klawiatury 27
    - Port Dual-Mode DisplayPort
      - położenie 4
    - port Dual-Mode DisplayPort,
      - podłączanie 35
    - port ładowania USB 3.0 (zasilany),
      - położenie 5
    - Port ładowania USB Type-C,
      - położenie 4
    - port monitora zewnętrznego 5, 35
    - Port USB 3.0 5
    - port VGA, podłączanie 35
    - porty
      - ładowania USB 3.0 (zasilany) 5
      - Miracast 37
      - monitor zewnętrzny 5, 35
      - Port Dual-Mode DisplayPort 4, 35
      - USB Type-C (ładowanie) 4
      - VGA 35
    - porty USB, położenie 5
    - powiększanie przez rozsuwanie
      - dwóch palców, gest na płycie dotykowej TouchPad 23
    - problemy, rozwiązywanie 85
    - program Defragmentator dysków 52
    - program Oczyszczanie dysku 53
    - przyciski
      - głośność 31
      - lewy przycisk drążka
        - wskazującego 7
      - lewy przycisk płytki dotykowej TouchPad 8
      - multimedia 31
      - prawy przycisk drążka
        - wskazującego 8
      - prawy przycisk płytki dotykowej TouchPad 8
      - zasilanie 10, 38
    - przyciski sterujące multimediami 31
    - przycisk komunikacji
      - bezprzewodowej 14
    - przycisk zasilania 38
  - przycisk zasilania, położenie 10
  - przywracanie dysku twardego 69
  - przywracanie f11 69
- R**
- RAID 53
  - resetowanie 71
  - rozpoznawanie twarzy 33
  - rozwiązywanie problemów,
    - wyświetlacz zewnętrzny 87
- S**
- sieć bezprzewodowa (WLAN)
    - bezpieczeństwo 16
    - korzystanie 15
    - łączenie z publiczną siecią WLAN 17
    - łączenie z siecią WLAN przedsiębiorstwa 17
    - podłączanie 17
    - wymagany sprzęt 16
    - zasięg 17
  - skróty klawiaturowe
    - komunikacja bezprzewodowa 28
    - korzystanie 27
    - opis 27
    - podświetlenie klawiatury 27
    - przełączanie wyświetlania obrazu 28
    - regulowanie głośności 28
    - tryb uśpienia 27
    - wyciszanie dźwięku głośnika 28
    - zmniejszanie głośności dźwięku głośnika 28
    - zmniejszanie jasności obrazu 28
    - zwiększanie głośności dźwięku głośnika 28
    - zwiększanie jasności obrazu 28
  - skróty klawiaturowe, położenie 27
  - skróty klawiaturowe multimedialnych 31
  - słuchawki i mikrofony, podłączanie 32
  - SoftPaq, pobieranie 67
  - Sprawdzanie baterii 42
  - sprawdzanie funkcji audio 32
  - stany oszczędzania energii 38
  - Sure Start
    - korzystanie 76
- Ś**
- środowisko pracy 81
- T**
- testowanie zasilacza prądu
    - przebiegu 45
  - Touch to Share 33
  - tryb uśpienia
    - uruchamianie 39
    - wychodzenie 39
- U**
- urządzenia o wysokiej rozdzielczości,
    - podłączanie 37
  - urządzenia USB
    - opis 48
    - podłączanie 49
    - wyjmowanie 49
  - urządzenia wskazujące,
    - konfigurowanie preferencji 21
  - urządzenia zewnętrzne 50
  - urządzenie Bluetooth 14, 19
  - urządzenie WLAN 15, 80
  - urządzenie WWAN 14, 17
  - Usługa HP Mobile Connect 18
  - ustawianie funkcji ochrony hasłem
    - przy wznowieniu 40
  - ustawianie opcji zasilania 38
  - ustawienia TPM 75
- W**
- wbudowana klawiatura numeryczna,
    - położenie 11, 29
  - wejściowe gniazdo audio (mikrofonowe), położenie 4
  - Windows
    - odświeżanie 71
    - resetowanie 71
  - włącznik, zasilanie 38
  - włącznik zasilania 38
  - wnęka baterii 80
  - wskaźnik baterii 13
  - wskaźnik caps lock, położenie 8
  - wskaźniki
    - bateria 13
    - caps lock 8
    - kamera internetowa 6
    - komunikacja bezprzewodowa 9, 12

- napęd 13
- num lock 9
- wyciszenie mikrofonu 9
- zasilanie 8, 13
- wskaźniki, napęd 53
- wskaźniki zasilania 8, 13
- wskaźnik kamery internetowej,  
położenie 6
- wskaźnik komunikacji  
bezprowodowej 9, 12, 14
- wskaźnik napędu 13, 53
- wskaźnik num lock 9
- wskaźnik płytki dotykowej TouchPad,  
położenie 7
- wskaźnik wyciszenia mikrofonu,  
położenie 9
- wskaźnik zintegrowanej kamery  
internetowej, położenie 6
- wyjściowe gniazdo audio  
(słuchawkowe), położenie 4
- wyładowania elektrostatyczne 88
- wyłączanie komputera 38
- wyświetlanie obrazu, przełączanie  
28

## Z

- zamykanie 38
- zasilacz prądu przemiennego,  
testowanie 45
- zasilanie 81
  - bateria 40
  - opcje 38
  - oszczędzanie 43
- zasilanie z baterii 40
- zewnętrzne napędy 50
- zewnętrzne źródło zasilania,  
korzystanie 44
- złącze, zasilanie 5
- złącze dokowania, położenie 5, 12
- złącze zasilania, położenie 5