

# Felhasználói útmutató

© Copyright 2015 HP Development Company, L.P.

Az AMD az Advanced Micro Devices, Inc. védjegye. A Bluetooth a jogtulajdonos védjegye, és a Hewlett-Packard Company licencszerződés keretében használja. Az Intel és a Celeron az Intel Corporation védjegye az Amerikai Egyesült Államokban és más országokban. A Microsoft és a Windows a Microsoft cégcsoport védjegyei.

Az itt szereplő információ előzetes értesítés nélkül változhat. A HP termékeire és szolgáltatásaira vonatkozó kizárólagos jótállás az adott termékhez, illetve szolgáltatáshoz mellékelt, korlátozott jótállásról szóló nyilatkozatban vállalt jótállás. A dokumentumban ismertetettek nem jelentenek semmiféle további jótállást. A HP nem vállal felelősséget az itt található esetleges technikai vagy szerkesztési hibákért és mulasztásokért.

Első kiadás: 2015. augusztus

A dokumentum cikkszám: 829968-211

### **A termékkel kapcsolatos tájékoztatás**

Ez a felhasználói kézikönyv olyan funkciókat ír le, amelyek a legtöbb típuson megtalálhatók. Előfordulhat, hogy egyes funkciók az Ön számítógépén nem érhetők el.

Nem minden szolgáltatás érhető el a Windows összes kiadásában. A Windows funkcionalitásának teljes körű kihasználásához a számítógép továbbfejlesztett és/vagy külön megvásárolt hardvereszközöket, illesztőprogramokat és/vagy szoftvert igényelhet. Részletek: <http://www.microsoft.com>.

A legfrissebb felhasználói útmutatók eléréséhez keresse fel a <http://www.hp.com/support> webhelyet, és válassza ki az országát. Válassza az **Illesztőprogramok és letöltések** lehetőséget, és kövesse a képernyőn megjelenő utasításokat.

### **Szoftverhasználati feltételek**

A számítógépen előre telepített szoftverek telepítésével, másolásával, letöltésével vagy bármilyen egyéb módon való használatával Ön elfogadja a HP végfelhasználói licencszerződés feltételeit. Ha ezeket a licencfeltételeket nem fogadja el, az Ön kizárólagos jogorvoslati lehetősége az, ha a még nem használt teljes terméket (hardvert és szoftvert) a vásárlást követő 14 napon belül teljes pénzvisszatérítés ellenében az eladó pénz-visszatérítési szabályai szerint visszaküldi az eladónak.

További információkért, illetve a számítógép teljes árának a visszatérítéséért forduljon az eladóhoz.

## Biztonsági figyelmeztetés

---

 **FIGYELEM!** A számítógép túlmelegedése vagy egyéb hőhatás miatt bekövetkező károk veszélyének csökkentése érdekében ne helyezze a számítógépet az ölébe, és ne takarja el a szellőzőnyílásokat. A számítógépet csak kemény, lapos felületen használja. Ügyeljen rá, hogy sem valamilyen szilárd tárgy, például a készülék mellett lévő nyomtató, sem puha tárgy, például párna, szőnyeg vagy ruha ne akadályozza a légáramlást. Ne hagyja továbbá, hogy a váltóáramú tápegység működés közben a bőréhez vagy más puha felülethez, például párnához, szőnyeghez vagy ruhához érjen. A számítógép és a váltakozó áramú tápegység eleget tesz az érinthető felületek hőmérsékletére vonatkozó, IEC 60950-1 jelzésű nemzetközi szabványban rögzített előírásoknak.

---



## A processzor konfigurációs beállításai (csak egyes termékeken)

 **FONTOS:** Egyes számítógéptípusok Intel® Celeron® N28xx/N29xx/N30xx/N31xx processzorral és Windows® operációs rendszerrel vannak konfigurálva. **Ha a számítógép a leírt módon van konfigurálva, ne módosítsa az msconfig.exe fájlban a processzorkonfigurációs beállítást 4 vagy 2 processzorról 1 processzorra.** Ha így tesz, a számítógép nem fog újraindulni. Ekkor az eredeti beállítások visszaállításához végre kell hajtania a gyári állapot visszaállítását.



---

# Tartalomjegyzék

<b>1 Üdvözljük!</b> .....	<b>1</b>
Információforrások .....	2
<b>2 Részegységek</b> .....	<b>4</b>
Hardverek keresése .....	4
Szoftverek keresése .....	4
Jobb oldal .....	5
Bal oldal .....	7
Kijelző .....	9
Felülnézet .....	10
Érintőtábla .....	10
Jelzőfények .....	11
Gombok és ujjlenyomat-olvasó (csak egyes típusokon) .....	13
Billentyűk .....	15
Alulnézet .....	17
Előlnézet .....	19
Hátulnézet (csak egyes termékeken) .....	20
Címkék .....	20
SIM-kártya behelyezése (csak egyes termékeken) .....	21
<b>3 Hálózati kapcsolatok</b> .....	<b>23</b>
Csatlakozás vezeték nélküli hálózathoz .....	23
A vezeték nélküli vezérlők használata .....	23
Vezeték nélküli kapcsolat gomb .....	23
Az operációs rendszer vezérlői .....	23
Csatlakozás WLAN hálózathoz .....	24
A HP mobil szélessáv használata (csak egyes termékeken) .....	24
A HP Mobile Connect használata (csak egyes termékeken) .....	25
A GPS technológia használata (csak egyes termékeken) .....	25
Vezeték nélküli Bluetooth-eszközök használata (csak egyes termékeken) .....	25
Csatlakozás vezetékes hálózathoz .....	25
Csatlakozás helyi hálózathoz (LAN) (csak egyes termékeken) .....	26
Modem használata (csak egyes termékeken) .....	26
Modemkábel csatlakoztatása .....	26
Adott országban vagy térségben használt szabványoknak megfelelő modemkábel-átalakító csatlakoztatása .....	27

<b>4 Navigálás a képernyőn .....</b>	<b>28</b>
Az érintőtábla és az érintőképernyő-mozdulatok használata .....	28
Koppintás .....	28
Kétujjas csippentés a nagyításhoz és kicsinyítéshez .....	29
Kétujjas görgetés (csak érintőtáblán) .....	29
Kétujjas koppintás (csak érintőtáblán) .....	29
Egyujjas csúsztatás (csak érintőtáblán) .....	30
<b>5 Szórakoztató funkciók .....</b>	<b>31</b>
A webkamera használata (csak egyes termékeken) .....	31
Hangeszközök használata .....	31
Hangszórók csatlakoztatása .....	31
Fejhallgató csatlakoztatása .....	31
Mikrofon csatlakoztatása .....	32
Mikrofonos fejhallgató csatlakoztatása .....	32
Hangbeállítások használata .....	32
A videoszerek használata .....	33
Videoszerek csatlakoztatása VGA-kábel használatával (csak egyes termékeken) .....	33
Videoszerek csatlakoztatása HDMI-kábel használatával (csak egyes termékeken) .....	34
A HDMI-hang beállítása .....	35
A DisplayPort technológia használata (csak egyes termékeken) .....	35
Vezetékes képernyők felfedezése és csatlakozás hozzájuk MultiStream Transport segítségével .....	36
Kijelzők csatlakoztatása AMD grafikus vezérlővel rendelkező számítógépekhez (opcionális elosztó segítségével) .....	36
Kijelzők csatlakoztatása Intel grafikus vezérlővel rendelkező számítógépekhez (opcionális hub segítségével) .....	36
Kijelzők csatlakoztatása Intel grafikus vezérlővel rendelkező számítógépekhez (beépített elosztó segítségével) .....	37
Miracast-kompatibilis vezeték nélküli kijelzők észlelése, és kapcsolódás a kijelzőkhöz (csak egyes termékeken) .....	37
Intel WiDi tanúsított kijelzők észlelése, és kapcsolódás a kijelzőkhöz (csak egyes Intel termékeken) .....	38
<b>6 Energiagazdálkodás .....</b>	<b>39</b>
A számítógép leállítása (kikapcsolása) .....	39
Az energiagazdálkodás beállítása .....	39
Az energiatakarékos üzemmódok használata .....	39
Az alvó állapot kezdeményezése és megszüntetése .....	40
Felhasználó által kezdeményezett hibernált állapot engedélyezése és befejezése (csak egyes termékeken) .....	40



A telepmérő használata és az energiagazdálkodási beállítások .....	40
Jelszavas védelem beállítása az ébresztéshez .....	41
Üzemeltetés akkumulátorról .....	41
További akkumulátorinformációk keresése .....	42
A HP Akkumulátor-ellenőrzés használata .....	42
Az akkumulátor töltöttségének megjelenítése .....	42
Az akkumulátor üzemidejének maximalizálása .....	42
Teendők lemerülő akkumulátor esetén .....	43
Alacsony töltöttségi szint felismerése .....	43
Az alacsony töltöttségi szint megszüntetése .....	43
Az akkumulátor eltávolítása .....	43
Az akkumulátor energiatakarékos használata .....	45
Akkumulátor tárolása .....	45
Az akkumulátor ártalmatlanítása .....	46
Az akkumulátor cseréje .....	46
Külső áramforrás használata .....	46
Váltóáramú tápegység tesztelése .....	47

## **7 Biztonság .....** **48**

A számítógép védelme .....	48
Jelszavak használata .....	49
Windows jelszavak beállítása .....	49
Jelszavak beállítása a Computer Setup segédprogramban .....	50
A BIOS rendszergazdai jelszó kezelése .....	50
A BIOS rendszergazdai jelszó megadása .....	52
Computer Setup DriveLock-jelszavának kezelése (csak egyes termékeken) .....	52
A DriveLock-jelszó beállítása .....	52
A DriveLock engedélyezése (csak egyes termékeken) .....	53
A DriveLock letiltása (csak egyes termékeken) .....	54
A DriveLock-jelszó megadása (csak egyes termékeken) .....	54
A DriveLock-jelszó módosítása (csak egyes termékeken) .....	54
A Computer Setup Automatikus DriveLock funkciójának használata (csak egyes termékeken) ...	55
Az Automatikus DriveLock-jelszó megadása (csak egyes termékeken) .....	55
Az Automatikus DriveLock-védelem kikapcsolása (csak egyes termékeken) .....	56
Vírusvédelmi szoftver használata .....	56
Tűzfalsoftver használata .....	56
A kritikus biztonsági frissítések telepítése .....	57
A HP Client Security használata (csak egyes termékeken) .....	57
A HP Touchpoint Manager használata (csak egyes termékeken) .....	57
Opcionális biztonsági kábel csatlakoztatása (csak egyes termékeken) .....	58
Az ujjlenyomat-olvasó használata (csak egyes termékeken) .....	58

Az ujjlenyomat-olvasó helye .....	58
-----------------------------------	----

## **8 Karbantartás .....** 60

A teljesítmény javítása .....	60
A Lemeztöredezettség-mentesítő használata .....	60
A Lemezkarbantartó szoftver használata .....	60
A HP 3D DriveGuard használata (csak egyes termékeken) .....	60
A HP 3D DriveGuard állapotának meghatározása .....	61
Alkalmazások és illesztőprogramok frissítése .....	61
A számítógép megtisztítása .....	61
Tisztítási módszerek .....	62
A képernyő tisztítása .....	62
Az oldalsó részek és a fedél tisztítása .....	62
Az érintőtábla, a billentyűzet és az egér tisztítása (csak egyes termékeknél) .....	62
Utazás a számítógéppel, a számítógép szállítása .....	62

## **9 Biztonsági mentés és helyreállítás .....** 64

Helyreállítási adathordozók és biztonsági másolatok készítése .....	64
HP helyreállítási adathordozó létrehozása (csak egyes termékeken) .....	64
A Windows-eszközök használata .....	66
Visszaállítás és helyreállítás .....	66
Helyreállítás a HP Recovery Manager használatával .....	66
Tudnivalók az első lépésekhez .....	67
A HP helyreállítási partíció használata (csak egyes termékeken) .....	67
Helyreállítás a HP helyreállítási adathordozó használatával .....	68
A számítógép rendszerindítási sorrendjének módosítása .....	68
A HP helyreállítási partíció eltávolítása (csak egyes termékeken) .....	69

## **10 Computer Setup (BIOS), TPM és HP Sure Start .....** 70

A Computer Setup segédprogram használata .....	70
A Computer Setup segédprogram elindítása .....	70
Navigálás és kijelölés a Computer Setup segédprogramban .....	70
A gyári alapbeállítások visszaállítása a Computer Setup segédprogramban .....	71
A BIOS frissítése .....	72
A BIOS verziójának meghatározása .....	72
BIOS-frissítés letöltése .....	72
A rendszerindítási sorrend módosítása az f9 billentyűvel .....	73
TPM BIOS-beállítások (csak egyes termékeken) .....	74
A HP Sure Start használata (csak egyes termékeken) .....	74

<b>11 HP PC Hardware Diagnostics (UEFI)</b> .....	<b>75</b>
A HP PC Hardware Diagnostics (UEFI) letöltése USB-meghajtóra .....	76
<b>12 Műszaki jellemzők</b> .....	<b>77</b>
Teljesítményfelvétel .....	77
Üzemi környezet .....	77
<b>13 Elektrosztatikus kisülés</b> .....	<b>78</b>
<b>14 Kiegészítő lehetőségek</b> .....	<b>79</b>
Támogatott kiegészítő technológia .....	79
Kapcsolatfelvétel az ügyfélszolgálattal .....	79
<b>Tárgymutató</b> .....	<b>80</b>



---

# 1 Üdvözljük!

A következő lépések elvégzését javasoljuk a számítógép üzembe helyezése és regisztrációja után, hogy a legtöbbet hozhassa ki kiváló befektetéséből:

- **Csatlakozás az internethez** – Állítsa be a vezetékes vagy vezeték nélküli hálózatot, hogy csatlakozhasson az internethez. További információ: [Hálózati kapcsolatok, 23. oldal](#).
- **A víruskereső szoftver frissítése** – Védje meg a számítógépet a vírusok által okozott kártól. A szoftver előre telepítve van a számítógépre. További információ: [Vírusvédelmi szoftver használata 56. oldal](#).
- **Ismerkedés a számítógéppel** – Megismerheti számítógépe szolgáltatásait. További információk: [Részegységek, 4. oldal](#) és [Navigálás a képernyőn, 28. oldal](#).
- **Telepített szoftver megkeresése** – Elérheti a számítógépen előre telepített szoftverek listáját:  
Válassza ki a **Start** gombot, majd a **Minden alkalmazás** lehetőséget.  
– vagy –  
Kattintson a jobb gombbal a **Start** gombra, majd válassza ki a **Programok és szolgáltatások** lehetőséget.
- Készítsen biztonsági másolatot a merevlemezről helyreállító lemezek vagy helyreállító flash meghajtó készítésével. Lásd: [Biztonsági mentés és helyreállítás, 64. oldal](#).

# Információforrások

Ebből a táblázatból megtudhatja, hol található többek között a termékkel kapcsolatos részletes információkat biztosító források és útmutatók.

Forrás	Tartalom
<i>Telepítési útmutató</i>	<ul style="list-style-type: none"><li>• A számítógép üzembe helyezésének és funkcióinak bemutatása</li></ul>
Első lépések alkalmazás Az Első lépések alkalmazás elérése: <b>▲ Válassza a <b>Start</b> gombot, majd az <b>Első lépések alkalmazást</b>.</b>	<ul style="list-style-type: none"><li>• Az útmutatások és a hibaelhárítási tanácsok széles választéka</li></ul>
HP támogatás Az Egyesült Államokban elérhető támogatás igénybe vételéhez látogasson el a <a href="http://www.hp.com/go/contactHP">http://www.hp.com/go/contactHP</a> webhelyre. Az egész világon elérhető támogatás igénybe vételéhez látogasson el a <a href="http://welcome.hp.com/country/us/en/wwcontact_us.html">http://welcome.hp.com/country/us/en/wwcontact_us.html</a> webhelyre.	<ul style="list-style-type: none"><li>• Online csevegés HP technikussal</li><li>• Támogatási telefonszámok</li><li>• HP szervizközpontok</li></ul>
<i>Biztonsági és kényelmi útmutató</i> Az útmutató elérése: <b>1.</b> A tálca keresőmezőjébe írja be a <code>support</code> kifejezést, majd válassza a <b>HP Support Assistant</b> alkalmazást. – vagy – Kattintson a tálcán található kérdőjel ikonra. <b>2.</b> Válassza a <b>Saját számítógép</b> területen a <b>Műszaki jellemzők</b> fület, majd válassza a <b>Felhasználói útmutatók</b> lehetőséget. – vagy – Keresse fel a <a href="http://www.hp.com/ergo">http://www.hp.com/ergo</a> webhelyet.	<ul style="list-style-type: none"><li>• A munkakörnyezet helyes kialakítása</li><li>• Irányelvek a testtartással és a munkaszokásokkal kapcsolatban, amelyekkel nagyobb kényelem biztosítható, és csökkenthető az egészségügyi problémák kockázata</li><li>• Elektromos és mechanikai biztonsági tudnivalók</li></ul>
<i>Jogi, biztonsági és környezetvédelmi tudnivalók</i> A dokumentum elérése: <b>1.</b> A tálca keresőmezőjébe írja be a <code>support</code> kifejezést, majd válassza a <b>HP Support Assistant</b> alkalmazást. – vagy – Kattintson a tálcán található kérdőjel ikonra. <b>2.</b> Válassza a <b>Saját számítógép</b> területen a <b>Műszaki jellemzők</b> fület, majd válassza a <b>Felhasználói útmutatók</b> lehetőséget.	<ul style="list-style-type: none"><li>• Fontos jogi tudnivalók, szükséges esetén beleértve az akkumulátorok ártalmatlanításával kapcsolatos információkat is.</li></ul>
<i>Korlátozott jótállás*</i> A dokumentum elérése: <b>1.</b> A tálca keresőmezőjébe írja be a <code>support</code> kifejezést, majd válassza a <b>HP Support Assistant</b> alkalmazást. – vagy –	<ul style="list-style-type: none"><li>• Erre a számítógépre vonatkozó konkrét jótállási adatok</li></ul>

Forrás	Tartalom
	Kattintson a tálcán található kérdőjel ikonra.
2.	Válassza a <b>Saját számítógép</b> elemet, majd válassza a <b>Jótállás és szolgáltatások</b> lehetőséget.
– vagy –	Keresse fel a <a href="http://www.hp.com/go/orderdocuments">http://www.hp.com/go/orderdocuments</a> webhelyet.
	*A HP korlátozott jótállás a terméken található felhasználói útmutatókban és/vagy a dobozban található CD/DVD lemezen található. Egyes országokban/térségekben a HP a jótállás nyomtatott példányát is mellékelheti. Azokban az országokban/régiókban, ahol a jótállás nyomtatott formában nem áll rendelkezésre, a nyomtatott verziót a <a href="http://www.hp.com/go/orderdocuments">http://www.hp.com/go/orderdocuments</a> címen igényelheti. Az ázsiai és a csendes-óceáni térségben vásárolt termékek esetén a következő címre írhat a HP vállalatnak: Hewlett Packard, POD, P.O. Box 200, Alexandra Post Office, Singapore 911507. Tüntesse fel a termék nevét, valamint saját nevét, telefonszámát és postacímét.

---

## 2 Részegységek

### Hardverek keresése

A számítógépen telepített hardverek megjelenítése:

- ▲ A tálca keresőmezőjébe írja be az *eszközkezelő* kifejezést, majd válassza az **Eszközkezelő** alkalmazást.

A számítógépre telepített összes eszköz egy listában jelenik meg.

A rendszer hardverelemeivel és a BIOS verziószámával kapcsolatos információkért nyomja le az **fn+esc** billentyűkombinációt (csak egyes termékeken).

### Szoftverek keresése

A számítógépen telepített szoftverek megjelenítése:

- ▲ Válassza ki a **Start** gombot, majd a **Minden alkalmazás** lehetőséget.

– vagy –





Kattintson a jobb gombbal a **Start** gombra, majd válassza ki a **Programok és szolgáltatások** lehetőséget.

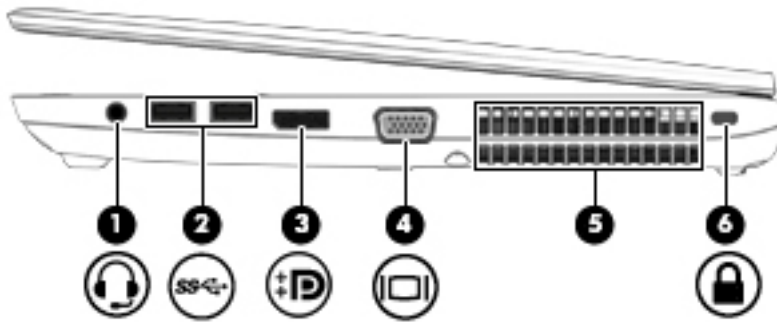

## Jobb oldal

 **MEGJEGYZÉS:** Előfordulhat, hogy a számítógépe kissé eltér a fejezet ábráin láthatótól.







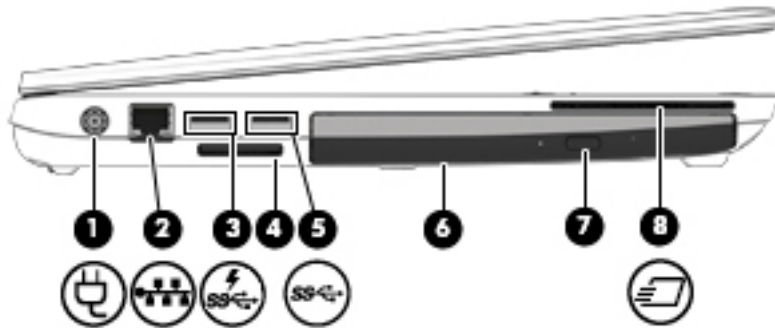

Részegység	Leírás
(1) 	<p>Hangkimeneti (fejhallgató-)/hangbemeneti (mikrofon-) csatlakozó</p> <p>Opcionális sztereó hangszórók, fejhallgató, fülhallgató, mikrofonos fejhallgató és televízió-hangszóró csatlakoztatása esetén hang játszható le vele. Emellett opcionális mikrofonos fejhallgató mikrofonja is csatlakoztatható vele.</p> <p><b>FIGYELEM!</b> A halláskárosodás elkerülése érdekében a hangerőt a fejhallgató, fülhallgató vagy mikrofonos fejhallgató felhelyezése előtt állítsa be. További biztonsági információkat a <i>Jogi, biztonsági és környezetvédelmi tudnivalók</i> című dokumentumban talál.</p> <p>Az útmutató elérése:</p> <ol style="list-style-type: none"><li>1. A tálcá keresőmezőjébe írja be a <code>support</code> kifejezést, majd válassza a <b>HP Support Assistant</b> alkalmazást.</li><li>– vagy –</li><li>Kattintson a tálcán található kérdőjel ikonra.</li><li>2. Válassza ki <b>Saját számítógép</b> lehetőséget, majd a <b>Műszaki jellemzők</b> fület, végül pedig a <b>Felhasználói útmutatók</b> lehetőséget.</li></ol> <p><b>MEGJEGYZÉS:</b> Ha egy eszköz az aljzathoz csatlakozik, a számítógép hangszórói nem működnek.</p> <p><b>MEGJEGYZÉS:</b> Ellenőrizze, hogy az eszköz kábele négyeres, továbbá hangkimenetet (fejhallgatót) és hangbemenetet (mikrofont) egyaránt támogató csatlakozóval rendelkezik-e.</p>
(2) 	<p>USB 3.0-portok (2)</p> <p>Opcionális USB 3.0 eszközök csatlakoztatására használható; nagyobb USB-sebességet biztosít.</p>
(3) 	<p>Kettős DisplayPort</p> <p>Opcionális digitális megjelenítőeszköz, például monitor vagy kivetítő csatlakoztatására szolgál.</p>
(4) 	<p>Külső monitor portja</p> <p>Külső VGA-monitor vagy kivetítő csatlakoztatására szolgál.</p>
(5)	<p>Szellőzőnyílások (2)</p> <p>Szellőzést biztosítanak a belső alkatrészek hűtéséhez.</p>

Részegység	Leírás
(6)  Biztonsági kábel befűzőnyílása	<p><b>MEGJEGYZÉS:</b> A számítógép ventilátora automatikusan bekapcsol, és hűti a belső részegységeket, hogy ne melegedjenek túl. Az, hogy az átlagos használat során a ventilátor be- és kikapcsol, nem rendellenes jelenség.</p> <p>Opcionális biztonsági kábel csatlakoztatható vele a számítógéphez.</p> <p><b>MEGJEGYZÉS:</b> A biztonsági kábel funkciója az elriasztás; nem feltétlenül képes megakadályozni a számítógép illetéktelen használatát vagy ellopását.</p>





## Bal oldal

 **MEGJEGYZÉS:** Tekintse meg azt az ábrát, amely a legjobban hasonlít az Ön számítógépére.

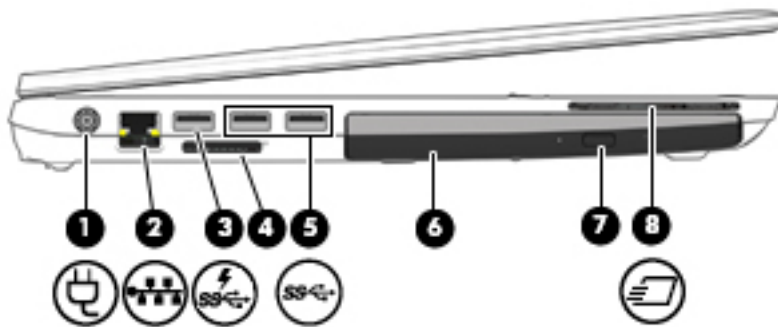

Részegység	Leírás
(1) 	Tápcsatlakozó Váltóáramú tápegység csatlakoztatására szolgál.
(2) 	RJ-45 (hálózati) csatlakozó/jelzőfények (2) Hálózati kábel csatlakoztatására szolgál. <ul style="list-style-type: none"><li>• Borostyánsárga (bal): A hálózati tevékenységet jelzi.</li><li>• Zöld (jobb): A hálózat csatlakoztatva van.</li></ul>
(3) 	USB 3.0 töltőport Opcionális USB 3.0-ás eszközök csatlakoztatására használható; minőségi változást hoz az USB-k teljesítményében. Az USB-töltőport egyes mobiltelefon-típusok és MP3-lejátszók töltésére is használható, akkor is, ha a számítógép ki van kapcsolva
(4)	Memóriakártya-olvasó Adatokat olvas és ír memóriakártyákra, például Secure Digital (SD) kártyákra.
(5) 	USB 3.0-port Opcionális USB 3.0-ás eszközök csatlakoztatására használható; minőségi változást hoz az USB-k teljesítményében.
(6)	Bővítőrekesz (az ábrán optikai meghajtóval) A bővítőrekeszbe merevlemez-meghajtó, illetve olyan optikai meghajtó helyezhető, amely optikai lemezre ír és arról olvas (csak egyes típusokon). Súlytakarékos védőpanel is beilleszthető.
(7)	Optikai meghajtó lemezkiadó gombja (csak egyes termékeken) Az optikai meghajtó lemeztálcájának kiadásához használható.
(8) 	ExpressCard-nyílás vagy intelligens kártyaolvasó (konfigurációtól függően) Opcionális ExpressCard kártyák vagy intelligens kártyák behelyezését támogatja.



Részegység	Leírás
(1) 	Tápcsatlakozó Váltóáramú tápegység csatlakoztatására szolgál.
(2) 	RJ-45 (hálózati) csatlakozó/jelzőfények (2) Hálózati kábel csatlakoztatására szolgál. <ul style="list-style-type: none"> <li>Borostyánsárga (bal): A hálózati tevékenységet jelzi.</li> <li>Zöld (jobb): A hálózat csatlakoztatva van.</li> </ul>
(3) 	USB 3.0 töltőport Opcionális USB 3.0-ás eszközök csatlakoztatására használható; minőségi változást hoz az USB-k teljesítményében. Az USB-töltőport egyes mobiltelefon-típusok és MP3-lejátszók töltésére is használható – akkor is, ha a számítógép ki van kapcsolva.
(4)	Memóriakártya-olvasó Adatokat olvas és ír memóriakártyákra, például Secure Digital (SD) kártyákra.
(5) 	USB 3.0-portok (2) Opcionális USB 3.0 eszközök csatlakoztatására használható; nagyobb USB-sebességet biztosít.
(6)	Bővítőrekesz (az ábrán optikai meghajtóval) A bővítőrekeszbe merevlemez-meghajtó, illetve olyan optikai meghajtó helyezhető, amely optikai lemezre ír és arról olvas (csak egyes típusokon). Súlytakarékos védőpanel is beilleszthető.
(7)	Optikai meghajtó lemezkiadó gombja (csak egyes termékeken) Az optikai meghajtó lemeztálcájának kiadásához használható.
(8) 	ExpressCard-nyílás vagy intelligens kártyaolvasó (konfigurációtól függően) Opcionális ExpressCard kártyák vagy intelligens kártyák behelyezését támogatja.

# Kijelző

 **MEGJEGYZÉS:** Előfordulhat, hogy a számítógépe kissé eltér a fejezet ábráin láthatótól.

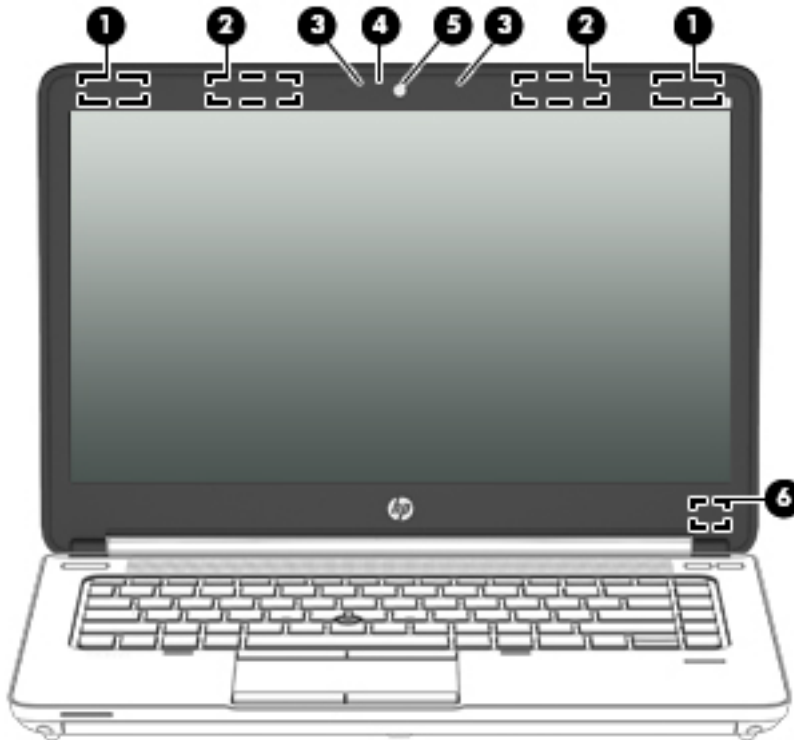

Részegység	Leírás
(1) WLAN-antennák (2)*	Rádiójeleket küldenek és fogadnak a vezeték nélküli helyi (WLAN-) hálózatokon folytatott kommunikáció során.
(2) WWAN-antennák (2)* (csak egyes termékeken)	Rádiójeleket küldenek és fogadnak a vezeték nélküli nagy távolságú (WWAN-) hálózatokon folytatott kommunikáció során.
(3) Belső mikrofon (2)	Hangrögzítésre szolgálnak.
(4) Webkamera jelzőfénye	Világít: A webkamera használatban van.
(5) Webkamera	Hang, videó és állókép rögzítésére szolgál.  A webkamera használatával kapcsolatos további információkért nyissa meg a HP Support Assistant alkalmazást. A HP Support Assistant eléréséhez a tálca keresőmezőjébe írja be a <code>support</code> kifejezést, majd válassza a <b>HP Support Assistant</b> alkalmazást.
(6) Kijelző belső kapcsolója	Kikapcsolja a kijelzőt, vagy alvó állapotot kezdeményez, ha a kijelzőt a számítógép bekapcsolt állapota mellett csukják le.  <b>MEGJEGYZÉS:</b> A kijelző kapcsolója nem látható a számítógép külsején.

\*Ezek az antennák a számítógépen kívül nem láthatók. Az optimális adatátvitel érdekében hagyja szabadon az antennák közvetlen környezetét. A vezeték nélküli eszközök szabályozásával kapcsolatos tudnivalóként tekintse át a *Jogi, biztonsági és környezetvédelmi tudnivalók* című dokumentumban az Ön országára/térségére vonatkozó részt.

Az útmutató elérése:

1. A tálca keresőmezőjébe írja be a `support` kifejezést, majd válassza a **HP Support Assistant** alkalmazást.

Részegység	Leírás
– vagy –	Kattintson a tálcán található kérdőjel ikonra.
2.	Válassza ki <b>Saját számítógép</b> lehetőséget, majd a <b>Műszaki jellemzők</b> fület, végül pedig a <b>Felhasználói útmutatók</b> lehetőséget.

## Felülnézet

### Érintőtábla

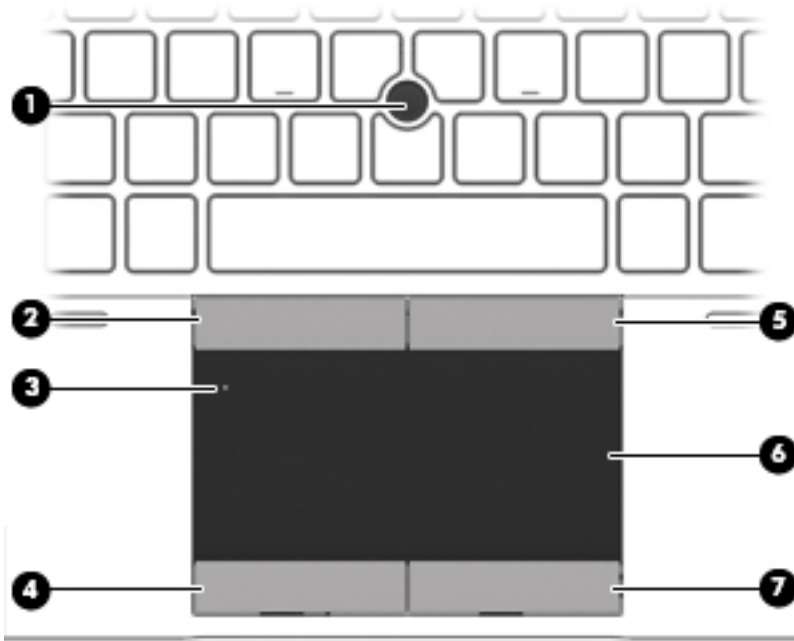

Részegység	Leírás	
(1)	Pöccökegér (csak egyes típusokon)	Az egérmutatató mozgatására és a képernyőn megjelenő elemek kiválasztására vagy aktiválására szolgál.
(2)	Pöccökegér bal gombja (csak egyes típusokon)	Az egér bal gombjával azonos módon működik.
(3)	Érintőtábla be- és kikapcsoló gombja	Az érintőtábla be- és kikapcsolására szolgál.
(4)	Érintőtábla bal gombja	Az egér bal gombjával azonos módon működik.
(5)	Pöccökegér jobb gombja (csak egyes típusokon)	Az egér jobb gombjával azonos módon működik.
(6)	Érintőtábla-terület	Az egérmutatató mozgatására és a képernyőn megjelenő elemek kiválasztására vagy aktiválására szolgál.
(7)	Érintőtábla jobb gombja	Az egér jobb gombjával azonos módon működik.



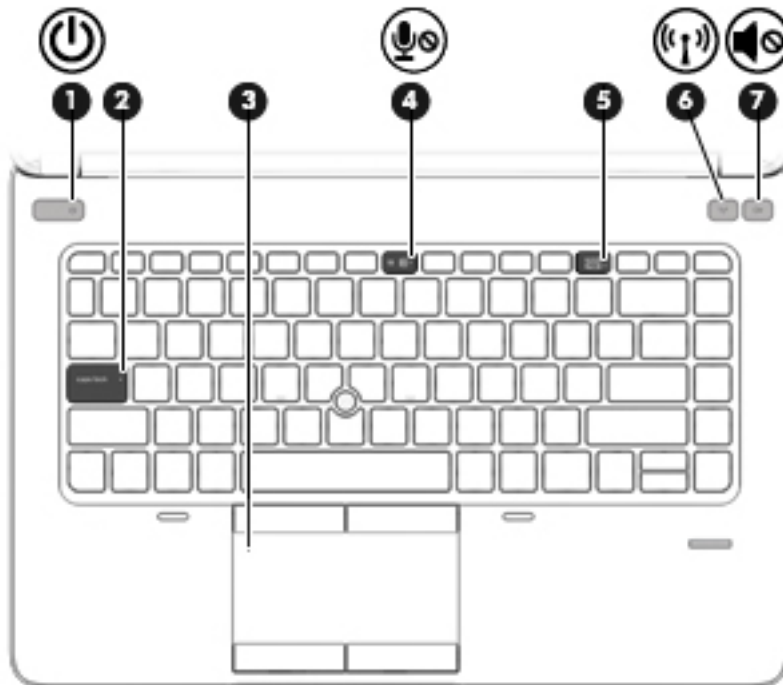

## Jelzőfények

 **MEGJEGYZÉS:** Tekintse meg azt az ábrát, amely a legjobban hasonlít az Ön számítógépére.

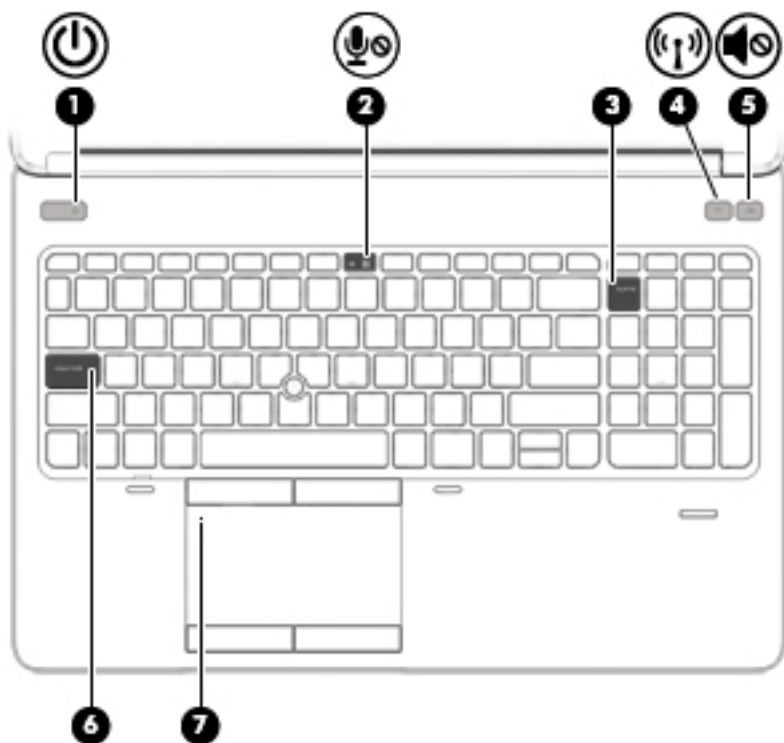

Részegység	Leírás
(1)  Tápfeszültségjelző fény	<ul style="list-style-type: none"><li>• Világít: A számítógép be van kapcsolva.</li><li>• Villogó fény: A számítógép alvó állapotban van.</li><li>• Nem világít: A számítógép ki van kapcsolva.</li></ul>
(2) Caps lock jelzőfény	Világít: A caps lock be van kapcsolva.
(3) Érintőtábla jelzőfény	<ul style="list-style-type: none"><li>• Borostyánsárga: Az érintőtábla ki van kapcsolva.</li><li>• Nem világít: Az érintőtábla be van kapcsolva.</li></ul>
(4)  Mikrofon elnémításának jelzőfénye	<ul style="list-style-type: none"><li>• Borostyánsárga: A mikrofon hangja ki van kapcsolva.</li><li>• Nem világít: A mikrofon hangja be van kapcsolva.</li></ul>
(5) Num lock jelzőfény	Világít: A num lock be van kapcsolva.
(6)  Vezeték nélküli eszközök jelzőfénye	<ul style="list-style-type: none"><li>• Fehér: Egy beépített vezeték nélküli eszköz, például egy vezeték nélküli helyi hálózati (WLAN-) eszköz és/vagy egy Bluetooth®-eszköz be van kapcsolva.</li><li>• Borostyánsárga: Minden vezeték nélküli eszköz ki van kapcsolva.</li></ul>
(7)  Elnémításjelző fény	<ul style="list-style-type: none"><li>• Borostyánsárga: A számítógép hangja ki van kapcsolva.</li><li>• Fehér: A számítógép hangja be van kapcsolva.</li></ul>





Részegység	Leírás
(1)  Tápfeszültségjelző fény	<ul style="list-style-type: none"> <li>Világít: A számítógép be van kapcsolva.</li> <li>Villogó fény: A számítógép alvó állapotban van.</li> <li>Nem világít: A számítógép ki van kapcsolva.</li> </ul>
(2)  Mikrofon elnémításának jelzőfénye	<ul style="list-style-type: none"> <li>Borostyánsárga: A mikrofon hangja ki van kapcsolva.</li> <li>Nem világít: A mikrofon hangja be van kapcsolva.</li> </ul>
(3) Num lock jelzőfénye	Világít: A num lock be van kapcsolva.
(4)  Vezeték nélküli eszközök jelzőfénye	<ul style="list-style-type: none"> <li>Fehér: Egy beépített vezeték nélküli eszköz, például egy vezeték nélküli helyi hálózati (WLAN-) eszköz és/vagy egy Bluetooth®-eszköz be van kapcsolva.</li> <li>Borostyánsárga: Minden vezeték nélküli eszköz ki van kapcsolva.</li> </ul>
(5)  Elnémításjelző fény	<ul style="list-style-type: none"> <li>Borostyánsárga: A számítógép hangja ki van kapcsolva.</li> <li>Fehér: A számítógép hangja be van kapcsolva.</li> </ul>
(6) Caps lock jelzőfénye	Világít: A caps lock be van kapcsolva.
(7) Érintőtábla jelzőfénye	<ul style="list-style-type: none"> <li>Borostyánsárga: Az érintőtábla ki van kapcsolva.</li> <li>Nem világít: Az érintőtábla be van kapcsolva.</li> </ul>

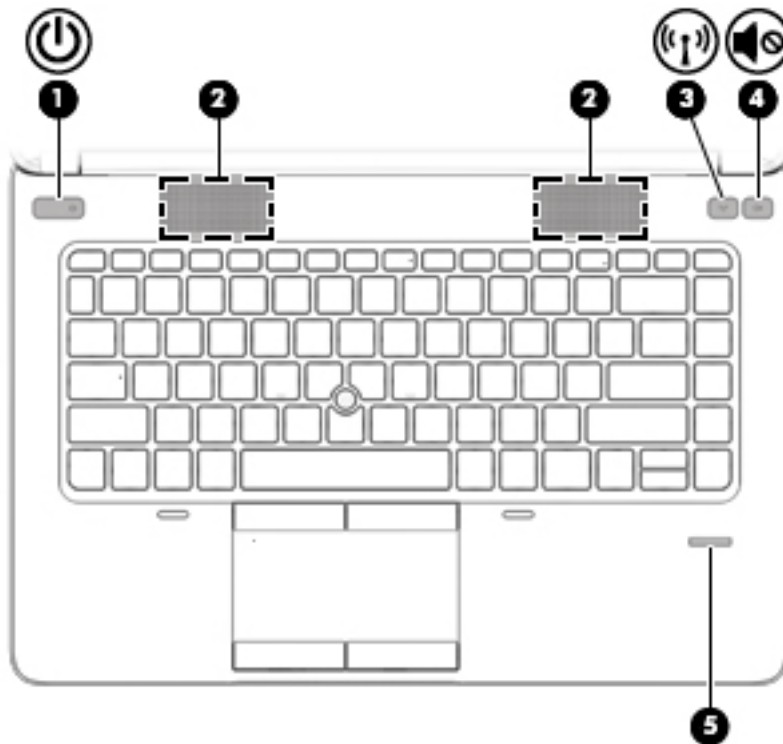

## Gombok és ujjlenyomat-olvasó (csak egyes típusokon)

 **MEGJEGYZÉS:** Előfordulhat, hogy a számítógépe kissé eltér a fejezet ábráin láthatótól.





Részegység	Leírás
(1)  Tápkapcsoló gomb	<ul style="list-style-type: none"><li>• Ha a számítógép ki van kapcsolva, ezzel a gombbal lehet bekapcsolni.</li><li>• Ha a számítógép be van kapcsolva, a gomb rövid megnyomásával alvó állapotba lehet helyezni.</li><li>• Ha a számítógép alvó állapotban van, a gomb rövid megnyomásával lehet kilépni az alvó állapotból.</li><li>• Ha a számítógép hibernált állapotban van, a gomb rövid megnyomásával lehet kilépni a hibernált állapotból.</li></ul> <p><b>VIGYÁZAT!</b> A tápkapcsoló gomb hosszú lenyomása esetén a nem mentett információk elvesznek.</p> <p>Ha a számítógép lefagyott, és a Windows® leállítási műveletei nem használhatók, a számítógép kikapcsolásához tartsa nyomva a tápkapcsoló gombot legalább 5 másodpercig.</p> <p>Az energiagazdálkodási beállításokról további információt az Energiagazdálkodási lehetőségeknél talál. A tálca keresőmezőjébe írja be az energiagazdálkodási lehetőségek kifejezést, válassza a <b>Beállítások</b>, majd az <b>Energiagazdálkodási lehetőségek</b> elemet.</p>
(2) Hangszórók (2)	Hangot adnak ki.
(3)  Vezeték nélküli eszközök gombja	A vezeték nélküli eszközök be- és kikapcsolására szolgál, azonban nem hoz létre vezeték nélküli kapcsolatot.

<b>Részegység</b>		<b>Leírás</b>
<b>(4)</b>	 Elnémítő gomb	Elnémítja vagy visszaállítja a hangszóró hangját.
<b>(5)</b>	Ujjlenyomat-olvasó (csak egyes termékeken)	Segítségével a Windows rendszerbe jelszó helyett ujjlenyomattal lehet bejelentkezni.

## Billentyűk

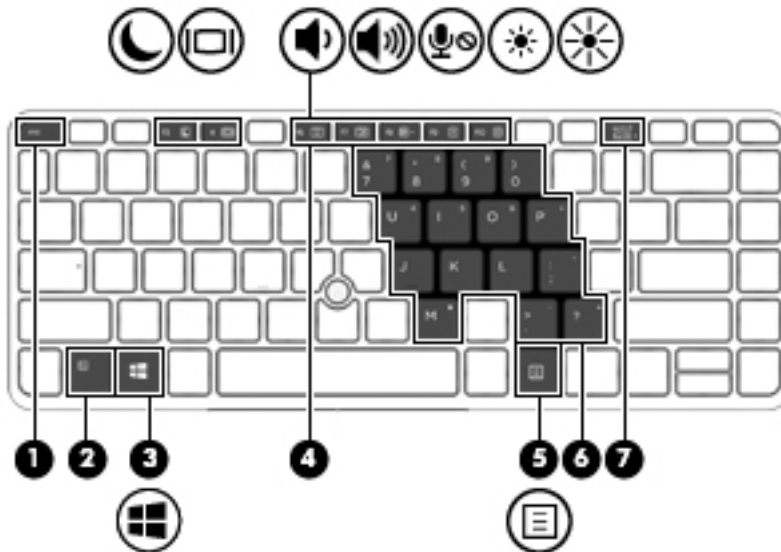
 **MEGJEGYZÉS:** Tekintse meg azt az ábrát, amely a legjobban hasonlít az Ön számítógépére.





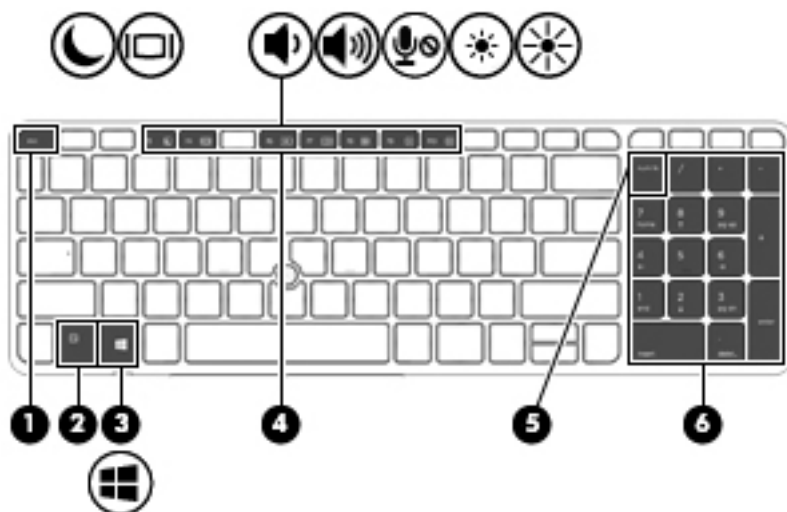

Részegység	Leírás
(1) <code>esc</code> billentyű	Az <code>fn</code> billentyűvel együtt lenyomva információkat jelenít meg a rendszerről.
(2) <code>fn</code> billentyű	A funkcióbillentyűkkel, a <code>num lk</code> billentyűvel, az <code>esc</code> billentyűvel vagy a <code>b</code> billentyűvel együtt használva gyakran használt rendszerműveletek elindítását teszi lehetővé.
(3)  Windows gomb	Megnyitja a Start menüt.
(4) Funkcióbillentyűk	Az <code>fn</code> billentyűvel együtt lenyomva gyakran használt rendszerműveletek végrehajtására szolgálnak.
(5)  Helyi menü billentyű	Megjeleníti a kiválasztott objektum beállításait.
(6) Beágyazott számbillentyűzet	Ha a számbillentyűzet be van kapcsolva, ugyanúgy használható, mint egy külső számbillentyűzet.  Minden egyes billentyű a billentyű jobb felső sarkában látható ikonnal jelzett funkciót hajtja végre.
(7) <code>num lk</code> billentyű	Az <code>fn</code> billentyűvel együtt lenyomva bekapcsolja/kikapcsolja a beépített számbillentyűzetet.



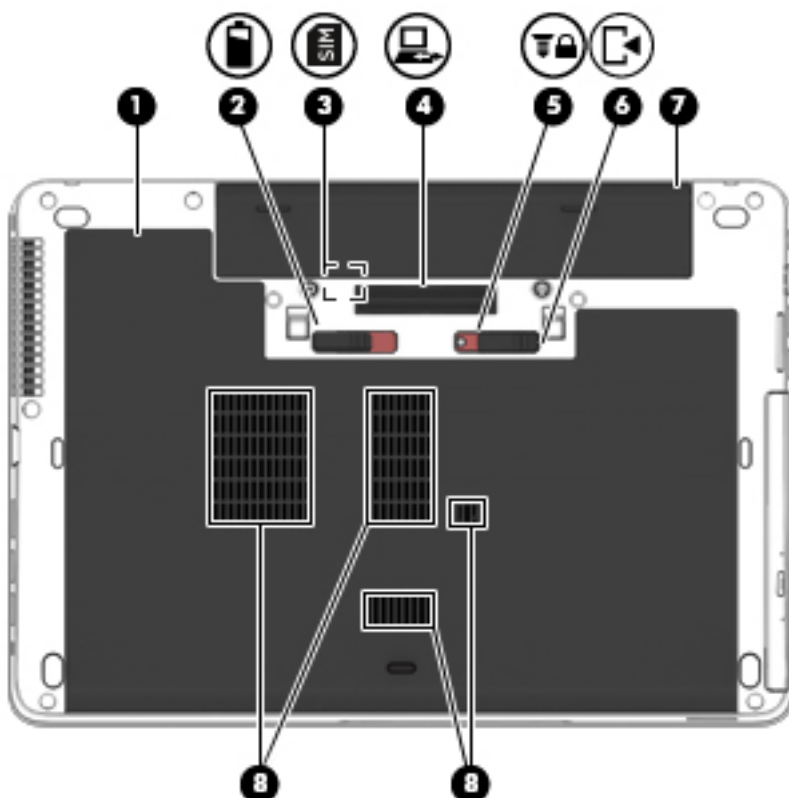

Részegység	Leírás
(1) <code>esc</code> billentyű	Az <code>fn</code> billentyűvel együtt lenyomva információkat jelenít meg a rendszerről.
(2) <code>fn</code> billentyű	A funkcióbillentyűkkel, a <code>num lk</code> billentyűvel, az <code>esc</code> billentyűvel vagy a <code>b</code> billentyűvel együtt használva gyakran használt rendszerműveletek elindítását teszi lehetővé.
(3)  Windows gomb	Megnyitja a Start menüt.
(4) Funkcióbillentyűk	Az <code>fn</code> billentyűvel együtt lenyomva gyakran használt rendszerműveletek végrehajtására szolgálnak.
(5) <code>num lk</code> billentyű	Lehetővé teszi a beépített számbillentyűzet navigációs és numerikus funkciója közötti váltást.
(6) Beépített számbillentyűzet	Ha a <code>num lk</code> be van kapcsolva, a külső számbillentyűzetekhez hasonló módon használható.

## Alulnézet





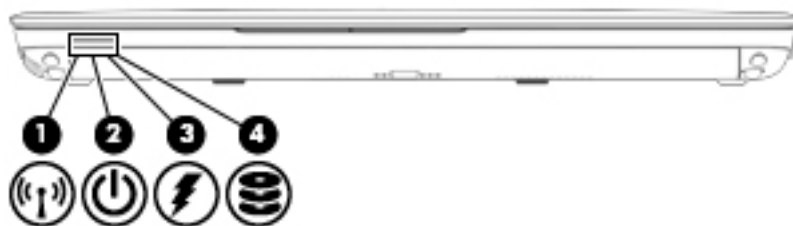

Részegység	Leírás
(1)  Karbantartó ajtó	Hozzáférést biztosít a merevlemez-meghajtó rekeszéhez, a vezeték nélküli LAN- (WLAN-) modul bővítőhelyéhez, a WWAN-modul bővítőhelyéhez, valamint a memóriahelyekhez.
(2)  Akkumulátorkioldó zár	Kioldja az akkumulátort.
(3)  SIM-kártya nyílása	Vezeték nélküli SIM- (előfizetői azonosító) modult támogat (csak egyes típusokon). A SIM-kártya nyílása az akkumulátorrekeszen belül található.
(4)  Dokkolócsatlakozó	Opcionális dokkolóeszköz csatlakoztatására használható.

Részegység		Leírás
(5)		Karbantartó fedél kioldóretesze Lezárja a karbantartó ajtót.
(6)		Karbantartó fedél kioldóretesze Kioldja a számítógép karbantartó fedelét.
(7)		Akkumulátorrekesz Az akkumulátor elhelyezésére szolgál.
(8)		Szellőzőnyílások (4) Szellőzést biztosítanak a belső alkatrészek hűtéséhez. <b>MEGJEGYZÉS:</b> A számítógép ventilátora automatikusan bekapcsol, és hűti a belső részegységeket, hogy ne melegedjenek túl. Az, hogy az átlagos használat során a ventilátor be- és kikapcsol, nem rendellenes jelenség.



# Előnézet



Részegység	Leírás
(1) 	<p>Vezeték nélküli eszközök jelzőfénye</p> <ul style="list-style-type: none"><li>Fehér: Egy beépített vezeték nélküli eszköz, például egy vezeték nélküli helyi hálózati (WLAN-) eszköz és/ vagy egy Bluetooth®-eszköz be van kapcsolva.</li><li>Borostyánsárga: Minden vezeték nélküli eszköz ki van kapcsolva.</li></ul>
(2) 	<p>Tápfeszültségjelző fény</p> <ul style="list-style-type: none"><li>Világít: A számítógép be van kapcsolva.</li><li>Villogó fény: A számítógép alvó állapotban van.</li><li>Nem világít: A számítógép ki van kapcsolva.</li></ul>
(3) 	<p>Váltóáramú tápegység/akkumulátor jelzőfénye</p> <ul style="list-style-type: none"><li>Fehér: A számítógép külső áramforráshoz csatlakozik, és az akkumulátor 90–99%-ban fel van töltve.</li><li>Borostyánsárga: A számítógép külső áramforráshoz csatlakozik, és az akkumulátor 0–90%-ban fel van töltve.</li><li>Villogó borostyánsárga: A kizárólagos tápforrásként funkcionáló akkumulátor alacsony töltöttségi szintet ért el. Amikor az akkumulátor kritikus töltöttségi szintet ér el, az akkumulátor-jelzőfény gyorsan kezd villogni.</li><li>Nem világít: Az akkumulátor teljesen feltöltődött.</li></ul>
(4) 	<p>Merevlemez jelzőfénye</p> <ul style="list-style-type: none"><li>Fehéren villog: A merevlemez-meghajtó írási vagy olvasási műveletet hajt végre.</li><li>Borostyánsárga: A HP 3D DriveGuard ideiglenesen parkolta a merevlemez-meghajtót.</li></ul>

## Hátulnézet (csak egyes termékeken)



Részegység	Leírás
(1)  RJ-11 (modem-) csatlakozóaljzat (csak egyes típusokon)	Modemkábel csatlakoztatására szolgál.
(2)  Soros port	Opcionális eszköz, például soros modem, egér vagy nyomtató csatlakoztatására használható.

## Címkék

A számítógépre rögzített címkék olyan információkat tartalmaznak, amelyekre a számítógép hibáinak elhárításakor, illetve külföldi utazáskor lehet szükség.

 **FONTOS:** A következő helyeken találhatja meg a jelen szakaszban ismertetett címkéket: a számítógép alján, az akkumulátorrekeszben, a karbantartóajtó alatt vagy a kijelző hátulján.

- Szervizcímke – fontos információkat tartalmaz a számítógép azonosításához. Ha az ügyfélszolgálathoz fordul, valószínűleg meg kell adnia a sorozatszámot, a termékszámot és a típuszámot. Keresse meg ezeket a számokat, mielőtt kapcsolatba lépne az ügyfélszolgálattal.

A szervizcímke az alábbi példákhoz hasonlóan néz ki. Tekintse meg azt az ábrát, amely a legjobban hasonlít az Ön számítógépén található szervizcímkére.



Részegység
(1) Sorozatszám
(2) Termékszám
(3) A jótállás időtartama
(4) Típuszám (csak egyes termékeken)



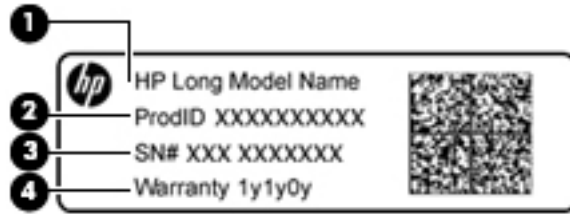

---

#### Részegység

---

(1) Típusnév (csak egyes termékeken)

---

(2) Termékszám

---

(3) Sorozatszám

---

(4) A jótállás időtartama

---

- Hatósági címke/címkék – A számítógépre vonatkozó hatósági információkat tartalmaz(nak).
- A vezeték nélküli eszközök tanúsítványcímkéi – információkat tartalmaznak az opcionális vezeték nélküli eszközökről, és felsorolják azon országok vagy térségek hatóságainak jóváhagyási jelzéseit, amelyekben az eszköz használatát engedélyezik.

## SIM-kártya behelyezése (csak egyes termékeken)

---

**⚠ VIGYÁZAT!** A SIM-kártya behelyezésekor ügyeljen arra, hogy a csatlakozók ne sérüljenek meg.

---

A következő lépésekkel helyezheti be a SIM-kártyát:

1. Kapcsolja ki a számítógépet a Leállítás parancs használatával.
2. Csupja be a képernyőt.
3. Válassza le a számítógéphez csatlakozó külső eszközöket.
4. Húzza ki a tápkábelt a hálózati aljzatból.
5. Helyezze a számítógépet lapos felületre megfordítva úgy, hogy az akkumulátorrekesz felfelé nézzen.
6. Távolítsa el az akkumulátort.

7. Helyezze a SIM-kártyát a SIM-kártya nyílásába, majd nyomja be addig, amíg a helyére nem rögzül.

 **MEGJEGYZÉS:** Előfordulhat, hogy a számítógépben található SIM-kártya kismértékben eltér a fejezet ábráin láthatótól.

 **MEGJEGYZÉS:** Nézze meg az akkumulátorrekeszen levő képen, hogy melyik irányban kell behelyezni a SIM-kártyát a számítógépbe.

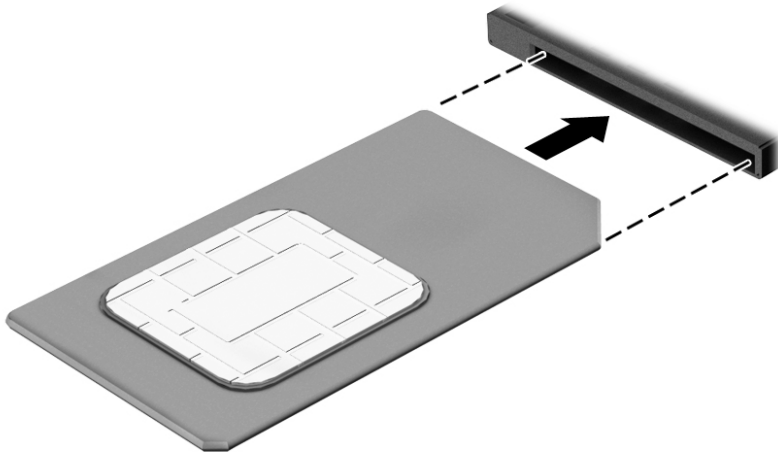

Ha ki szeretné venni a SIM-kártyát, nyomja meg, majd vegye ki a nyílásból.

## 3 Hálózati kapcsolatok

A számítógépet mindenhol elviheti magával. De akár otthon is bejárhatja a világot, és több millió webhely információihoz férhet hozzá a számítógéppel és egy vezetékes vagy vezeték nélküli számítógépes kapcsolattal. Ez a fejezet azt ismerteti, hogyan lehet kapcsolatot teremteni ezzel a világgal.

### Csatlakozás vezeték nélküli hálózathoz

A számítógép az alábbi vezeték nélküli eszközöket tartalmazhatja:

- WLAN-eszköz – Lehetővé teszi, hogy a számítógépet vezeték nélküli helyi hálózathoz (WiFi-hálózathoz, vezeték nélküli LAN hálózathoz vagy WLAN hálózathoz) csatlakoztassa vállalati irodában, otthon vagy nyilvános helyeken, például reptereken, étteremben, kávézókban, szállodákban vagy egyetemeken. WLAN hálózatban a számítógép mobil vezeték nélküli eszköze egy vezeték nélküli útválasztóval vagy hozzáférési ponttal kommunikál.
- HP mobil szélessávú modul (csak egyes termékekben) – Vezeték nélküli nagy távolságú hálózati (WWAN-) eszköz, amely sokkal nagyobb területen biztosít vezeték nélküli hálózati összeköttetést. A mobilszolgáltatók (a cellás rendszerű telefontornyokhoz hasonlóan) bázisállomásokat építenek ki nagy területen, ezzel teljes régiókat vagy akár országokat/térségeket is lefedve.
- Bluetooth-eszköz – személyes hálózatot (PAN) hoz létre, amelyen keresztül más Bluetooth-kompatibilis eszközökhöz, például számítógépekhez, telefonokhoz, nyomtatókhoz, fejbeszélőkhöz, hangszórókhoz vagy kamerákhoz lehet kapcsolódni. A PAN hálózatban minden eszköz közvetlenül kommunikál a többi eszközzel, és az eszközöknek viszonylag közel kell lenniük egymáshoz – jellemzően 10 méteren belül.

### A vezeték nélküli vezérlők használata

A számítógép vezeték nélküli eszközeit az alábbi módokon vezérelheti:

- Vezeték nélküli kapcsolat gomb (más néven repülőgép üzemmód billentyű vagy vezeték nélküli billentyű) (ebben a fejezetben a továbbiakban vezeték nélküli kapcsolat gomb)
- Az operációs rendszer vezérlői

### Vezeték nélküli kapcsolat gomb

A számítógép rendelkezhet egy vezeték nélküli kapcsolat gombbal, valamint egy vagy több vezeték nélküli eszközzel és jelzőfényvel. A számítógép összes vezeték nélküli eszköze gyárilag engedélyezve van.

A vezeték nélküli eszközök jelzőfénye azt jelzi, hogy a vezeték nélküli eszközök be vannak-e kapcsolva, nem pedig az egyes vezeték nélküli eszközök állapotát.

### Az operációs rendszer vezérlői

A Hálózati és megosztási központ segítségével beállíthat egy kapcsolatot vagy hálózatot, hálózathoz csatlakozhat, illetve hálózati problémákat diagnosztizálhat és javíthat ki.

Az operációs rendszer vezérlőinek használata:

1. Gépelje be a **vezérlőpult** kifejezést a tálca keresőmezőjébe, majd válassza a **Vezérlőpult** lehetőséget.
2. Válassza a **Hálózat és internet**, majd a **Hálózati és megosztási központ** lehetőséget.

## Csatlakozás WLAN hálózathoz

 **MEGJEGYZÉS:** Otthoni internet-hozzáférés kialakításakor létesíteni kell egy fiókot egy internetszolgáltatónál. Internetszolgáltatás és modem vásárlásához forduljon egy helyi internetszolgáltatóhoz. Az internetszolgáltató segíteni fog a modem beállításában, a vezeték nélküli útválasztót és a modemet összekötő hálózati kábel csatlakoztatásában és az internetszolgáltatás kipróbálásában.

Vezeték nélküli hálózathoz való csatlakozáshoz kövesse az alábbi lépéseket:

1. Győződjön meg róla, hogy a WLAN-eszköz be van kapcsolva.
2. Válassza a tálcán a hálózati állapot ikont, majd csatlakozzon az egyik elérhető hálózathoz.  
Ha a hálózat biztonságos WLAN, a rendszer felszólítja a biztonsági kód megadására. Adja meg a kódot, majd válassza a **Tovább** gombot a kapcsolat létrehozásához.

 **MEGJEGYZÉS:** Amennyiben a listán egyetlen WLAN-hálózat sem szerepel, lehet, hogy a számítógép a vezeték nélküli útválasztó vagy hozzáférési pont hatósugarán kívül tartózkodik.

 **MEGJEGYZÉS:** Ha nem látja a kívánt WLAN hálózatot, kattintson a jobb gombbal a tálca hálózati állapot ikonjára, majd válassza a **Hálózati és megosztási központ megnyitása** lehetőséget. Válassza ki az **Új kapcsolat vagy hálózat beállítása** elemet. Megjelenik a választási lehetőségek listája, ahol választhat, hogy manuálisan kíván-e hálózatot keresni és hozzá csatlakozni, vagy új hálózati kapcsolatot kíván létrehozni.

3. A kapcsolódás végrehajtásához kövesse a képernyőn megjelenő utasításokat.

A kapcsolat létrejötte után a kapcsolat nevének és állapotának ellenőrzéséhez válassza a (tálca jobb szélén található) hálózati állapot ikont.

 **MEGJEGYZÉS:** A hatótávolság (a vezeték nélküli eszköz rádiójeleinek vételi távolsága) a WLAN- implementációtól, az útválasztó típusától, valamint az esetleges interferenciától és a jeleket gyengítő akadályoktól (például falaktól) függően változhat.

## A HP mobil szélessáv használata (csak egyes termékeken)

A HP mobil szélessávú funkciókkal rendelkező számítógép beépített támogatást nyújt a mobil szélessávú szolgáltatáshoz. Mobilszolgáltatói szolgáltatás igénybe vétele esetén az új számítógéppel csatlakozhat az internethez, e-maileket küldhet és csatlakozhat vállalati hálózatához Wi-Fi hozzáférési pont nélkül.

 **MEGJEGYZÉS:** Amennyiben a számítógéphez HP Mobile Connect szolgáltatás is tartozik, hagyja figyelmen kívül az ebben a részben szereplő utasításokat. Lásd: [A HP Mobile Connect használata \(csak egyes termékeken\) 25. oldal](#).

A mobil szélessávú szolgáltatás aktiválásához szüksége lehet a HP mobil szélessávú modul IMEI- és/vagy MEID-számára. A szám a számítógép alján, az akkumulátorrekeszen belül, a karbantartóajtó alatt, vagy a kijelző hátulján elhelyezett címkén található.

– Vagy –

Az alábbi lépések végrehajtásával megtalálhatja a számot:

1. A tálcán válassza a hálózati állapot ikonját.
2. Válassza a **Csatlakozási beállítások megtekintése** lehetőséget.
3. A **Mobil szélessáv** szakaszban válassza a hálózati állapot ikonját.

Egyes mobilhálózat-szolgáltatók SIM-kártya használatát követelik meg. A SIM-kártya alapvető adatokat tartalmaz Önről (például PIN kód), valamint az Ön hálózati adatait. Egyes számítógépekben előre telepített SIM-kártya található. Ha a SIM-kártya nincs előre telepítve, lehetséges, hogy a számítógéphez mellékelt HP szélessávú mobilszolgáltatóval kapcsolatos információ tartalmazza, vagy lehetséges, hogy a mobilhálózat szolgáltatója a számítógéptől külön árusítja.

A HP mobil szélessávú modulról, valamint a modul adott mobilszolgáltatónál való aktiválásáról a számítógéphez mellékelt HP mobil szélessávú szolgáltatási tájékoztatóban olvashat bővebben.

## A HP Mobile Connect használata (csak egyes termékeken)

A HP Mobile Connect egy előre fizetett mobil szélessávú szolgáltatás, amely a számítógép számára költséghatékony, biztonságos, egyszerű és rugalmas mobil szélessávú kapcsolatot biztosít. A HP Mobile Connect használatához a számítógépen SIM-kártya és a **HP Mobile Connect** alkalmazás szükséges. A HP Mobile Connect alkalmazással és annak elérhetőségi helyével kapcsolatos további információért keresse fel a következő webhelyet: <http://www.hp.com/go/mobileconnect>.

## A GPS technológia használata (csak egyes termékeken)

A számítógépe globális helymeghatározó rendszerrel (GPS) lehet felszerelve. A GPS-műholdak továbbítják a földrajzi helyzettel, a sebességgel és az iránnyal kapcsolatos adatokat a GPS-szel felszerelt rendszereknek.

További információt a HP GPS and Location szoftver súgójában talál.

## Vezeték nélküli Bluetooth-eszközök használata (csak egyes termékeken)

A Bluetooth-eszközök rövid hatótávolságú kommunikációt biztosítanak, amellyel felváltható az elektronikus eszközök csatlakoztatására hagyományosan használt kábel. Ilyen eszközök például a következők:

- Számítógépek (asztali, noteszgép)
- Telefonok (mobil-, vezeték nélküli, okostelefon)
- Képképző eszközök (nyomtató, kamera)
- Hangeszközök (mikrofonos fejhallgató, hangszóró)
- Egér

A Bluetooth-eszközök „peer-to-peer” működési képessége lehetővé teszi, hogy az eszközökből személyes hálózatot (PAN hálózatot) alkosson. A Bluetooth-eszközök konfigurálásával és használatával kapcsolatban tekintse meg a Bluetooth-szoftver súgóját.

## Csatlakozás vezetékes hálózathoz

Egyes termékek lehetővé teszik vezetékes kapcsolatok létesítését: helyi hálózati (LAN) és modemes kapcsolat. A LAN-kapcsolat hálózati kábellel működik, és sokkal gyorsabb a modemesnél, amely telefonkábel használ. Mindkét kábel külön vásárolható meg.

---

 **FIGYELEM!** Az áramütés, tűz és a berendezések károsodása elkerülése érdekében ne csatlakoztasson modemkábel és telefonkábel RJ-45 (hálózati) csatlakozóhoz.

---

## Csatlakozás helyi hálózathoz (LAN) (csak egyes termékeken)

Ha közvetlenül (és nem vezeték nélkül) szeretné csatlakoztatni a számítógépet egy, a lakásában működő útválasztóhoz, vagy ha munkahelye meglévő hálózatához szeretne csatlakozni, használjon LAN-kapcsolatot.

LAN hálózathoz való csatlakozáshoz egy nyolc érintkezős RJ-45 hálózati kábelre van szükség.

A következő lépésekkel csatlakoztathatja a hálózati kábelt:

1. Csatlakoztassa a hálózati kábelt a számítógépen lévő hálózati csatlakozóhoz **(1)**.
2. A hálózati kábel másik végét a fali hálózati aljzathoz **(2)** vagy az útválasztóhoz csatlakoztassa.

 **MEGJEGYZÉS:** Ha a hálózati kábel tartalmaz olyan zajszűrő áramkört **(3)**, amely megakadályozza a televíziós és rádiós vételből eredő interferenciát, a kábelnek az ilyen áramkört tartalmazó végét dugja a számítógépbe.

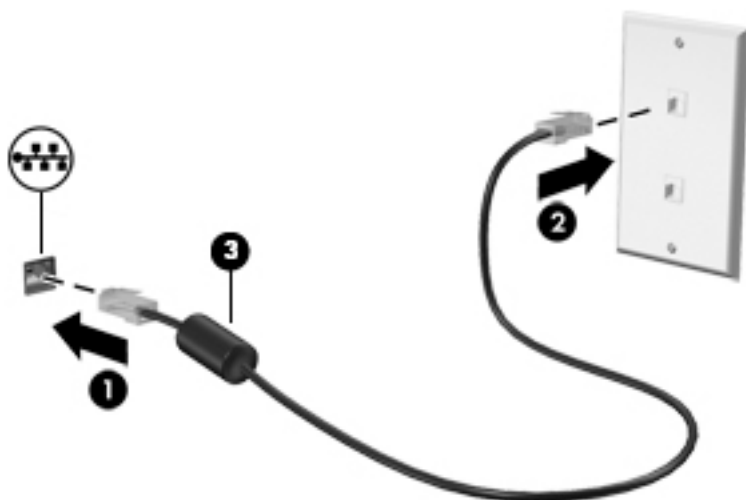

## Modem használata (csak egyes termékeken)

A modemet analóg telefonvonalhoz kell csatlakoztatni egy 6 érintkezős RJ-11 csatlakozóval ellátott modemkábelrel. Egyes országokban vagy térségekben az adott országban/térségben használatos modemkábel-átalakító is szükséges. A digitális alközponti rendszerek csatlakozói hasonlóak lehetnek az analóg telefonaljzathoz, de nem kompatibilisek a modemmel.

### Modemkábel csatlakoztatása

A következő lépésekkel csatlakoztathatja a modemkábelt:

1. Csatlakoztassa a modemkábelt a számítógépen lévő modemaljzathoz **(1)**.

2. Csatlakoztassa a modemkábel másik végét egy RJ-11 fali telefon-csatlakozóaljzathoz **(2)**.

 **MEGJEGYZÉS:** Ha a modemkábel a tv- és rádióadás által keltett zavart megakadályozó zajszűrő áramkört **(3)** is tartalmaz, a kábelnek az ilyen áramkört tartalmazó végét dugja a számítógépbe.

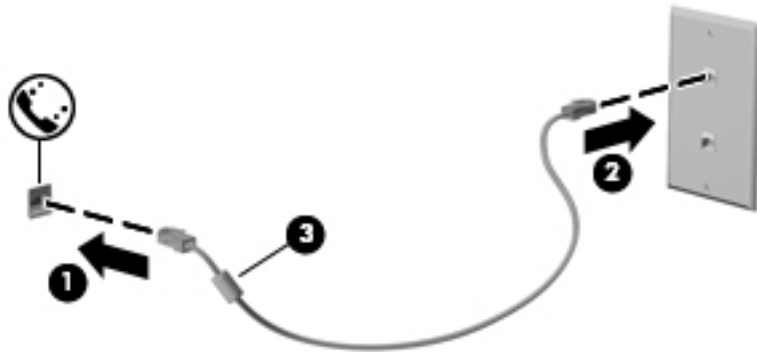

### Adott országban vagy térségben használt szabványoknak megfelelő modemkábel-átalakító csatlakoztatása

A telefonaljzatok országonként eltérőek lehetnek. Ha a számítógép vásárlásának helyétől eltérő országban/ térségben szeretné használni a modemet és a modemkábelét, be kell szereznie egy, az adott országban/ térségben használható modemkábel-átalakítót.

Ha a modemet RJ-11 telefon-csatlakozóaljzattal nem rendelkező analóg telefonvonalhoz szeretné csatlakoztatni, kövesse az alábbi lépéseket:

1. Csatlakoztassa a modemkábelét a számítógépen lévő modemaljzathoz **(1)**.
2. Csatlakoztassa a modemkábelét a modemkábel-átalakítóhoz **(2)**.
3. Csatlakoztassa a modemkábel-átalakítót **(3)** a fali telefonaljzathoz.

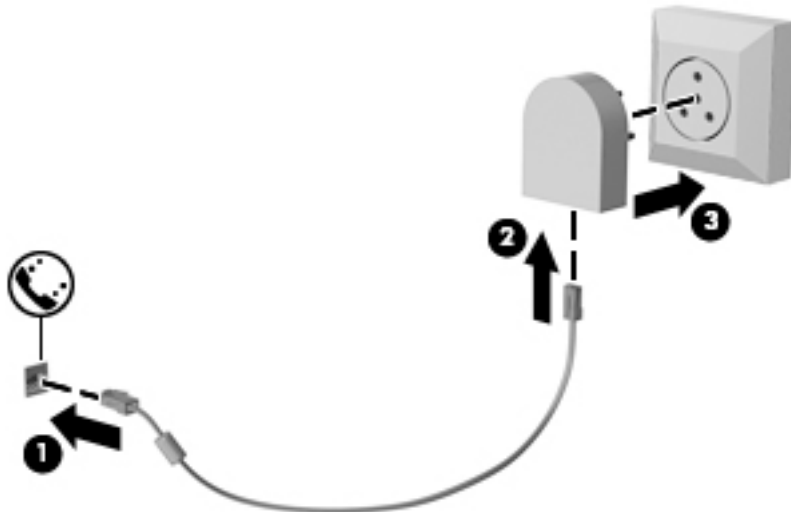

## 4 Navigálás a képernyőn

A számítógép képernyőjén az alábbi módokon navigálhat:

- Érintőmozdulatok használata közvetlenül a számítógép képernyőjén (csak egyes termékeken)
- Érintőmozdulatok használata az érintőtáblán
- Billentyűzet és opcionális egér használata (az egér külön vásárolható meg)
- A pöccökegér használata (csak egyes termékeken)

### Az érintőtábla és az érintőképernyő-mozdulatok használata

Az érintőtábla segítségével egyszerű érintőmozdulatokkal navigálhat a számítógép képernyőjén, és irányíthatja a mutatót. Az érintőtábla bal és jobb gombját ugyanúgy használhatja, ahogyan egy külső egér megfelelő gombjait használná. Az érintőképernyőn való navigáláshoz (csak egyes termékeken) érintse meg közvetlenül a képernyőt a jelen fejezetben ismertetett mozdulatokat alkalmazva.

Személyre szabhatja a kézmozdulatokat, illetve megtekintheti azok működésének bemutatóját. A tálcá keresőmezőjébe írja be a `vezérlőpult` kifejezést, válassza ki a **Vezérlőpult**, majd a **Hardver és hang** lehetőséget. Az **Eszközök és nyomtatók** területen kattintson az **Egér** lehetőségre.

 **MEGJEGYZÉS:** Eltérő jelzés hiányában érintőmozdulatokat érintőtáblán vagy érintőképernyőn használhat (csak egyes termékeken).

### Koppintás

A koppintás/dupla koppintás kézmozdulattal kiválaszthat vagy megnyithat egy elemet a képernyőn.

- Mutasson a képernyőn egy tetszőleges elemre, majd az elem kijelöléséhez koppintson egy ujjal az érintőtáblán vagy az érintőképernyőn. Koppintson duplán a megnyitni kívánt elemre.





## Kétujjas csippentés a nagyításhoz és kicsinyítéshez

A kétujjas csippentéssel képeket vagy szöveget nagyíthat vagy kicsinyíthet.

- A kicsinyítéshez helyezze két ujját az érintőtábla zónájára vagy az érintőképernyőre egymástól távol, majd közelítse őket egymáshoz.
- A nagyításhoz helyezze két ujját egymás mellé az érintőtábla zónáján vagy az érintőképernyőn, majd húzza őket szét.



## Kétujjas görgetés (csak érintőtáblán)

A kétujjas görgetés segítségével fel-le vagy jobbra-balra mozoghat egy lapon vagy képen.

- Tegye két ujját az érintőtábla zónájára egymástól kissé távolabb helyezve, majd húzza felfelé, lefelé, jobbra, illetve balra.

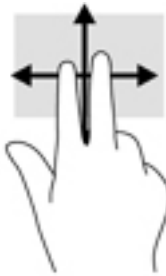

## Kétujjas koppintás (csak érintőtáblán)

A kétujjas koppintással megnyithatja a képernyőn lévő objektumokhoz tartozó menüt.



**MEGJEGYZÉS:** A kétujjas koppintás ugyanazt a funkciót hajtja végre, mint az egéren a jobb gombbal való kattintás.

- Koppintson két ujjával az érintőtábla zónájára a kijelölt objektum beállítási menüjének megnyitásához.



## Egyujjas csúsztatás (csak érintőképernyőn)

Az egyujjas csúsztatás listák és oldalak pásztázására vagy görgetésére, illetve objektumok áthelyezésére használható.

- A képernyőn keresztüli görgetéshez óvatosan csúsztassa egyik ujját a képernyőn keresztül a kívánt irányba.
- Objektum áthelyezéséhez tegye az ujját az adott objektumra, és tartsa ott, majd húzza el az ujját.

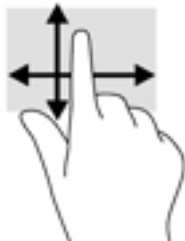

## 5 Szórakoztató funkciók

A HP számítógépet munkára és szórakozásra is használhatja, kapcsolatba léphet másokkal a webkamera segítségével, hangot és videókat keverhet, illetve csatlakoztathat hozzá külső eszközöket, például kivetítőt, monitort, televíziót vagy hangszórókat. A számítógépen elérhető hang-, video- és kamerafunkciók megkereséséhez tekintse meg a következőt: [Részegységek, 4. oldal](#).

### A webkamera használata (csak egyes termékeken)

A számítógép webkamerával (beépített kamerával) rendelkezik, amellyel videók és fényképek készíthetők. Egyes típusok lehetővé teszik a video-adatfolyam segítségével történő videokonferenciát és online csevegést.

- ▲ A kamera eléréséhez írja be a `kamera` szót a tálca keresőmezőjébe, majd válassza a **Kamera** lehetőséget az alkalmazáslistáról.

### Hangeszközök használata

A számítógép alkalmas zenehallgatásra, zeneszámok letöltésére, internetes hanganyagok (köztük rádióállomások) folyamatos lejátszására, hangrögzítésre, illetve multimédiás fájlok hang- és videoanyagok keverésével történő előállítására. Emellett a számítógép zenei CD lejátszásra is alkalmas (egyes típusokon), illetve CD lejátszáshoz csatlakoztathat külső optikai meghajtót. A hangélmény fokozására csatlakoztathat fejhallgatót vagy hangszórókat.

### Hangszórók csatlakoztatása

A számítógéphez vezetékes hangszórókat a számítógépen vagy a dokkológységen lévő USB-porton, vagy a hangkimeneti (fejhallgató-) csatlakozón keresztül lehet csatlakoztatni.

A vezeték nélküli hangszórókat a gyártó útmutatása szerint csatlakoztassa a számítógéphez. Ha HD-hangszórókat szeretne csatlakoztatni a számítógéphez, olvassa el a következő részt: [A HDMI-hang beállítása 35. oldal](#). A hangszórók csatlakoztatása előtt csökkentse a hangerő-beállítást.

### Fejhallgató csatlakoztatása

**FIGYELEM!** A halláskárosodás elkerülése érdekében csökkentse a hangerőt a fejhallgató, fülhallgató vagy mikrofonos fejhallgató felhelyezése előtt. További biztonsági információkat a *Jogi, biztonsági és környezetvédelmi tudnivalók* című dokumentum tartalmaz.

A dokumentum elérése:

1. A tálca keresőmezőjébe írja be a `support` kifejezést, majd válassza a **HP Support Assistant** alkalmazást.  
– vagy –  
Kattintson a tálcán található kérdőjel ikonra.
2. Válassza ki **Saját számítógép** lehetőséget, majd a **Műszaki jellemzők** fület, végül pedig a **Felhasználói útmutatók** lehetőséget.

Vezetékes fejhallgatót a számítógép fejhallgató-csatlakozójához, illetve hangkimeneti (fejhallgató-)/hangbemeneti (mikrofon-) csatlakozójához csatlakoztathat.

A vezeték nélküli fejhallgatókat a gyártó útmutatása szerint csatlakoztassa a számítógéphez.

## Mikrofon csatlakoztatása

Ha hangot szeretne felvenni, csatlakoztasson egy mikrofont a számítógép mikrofoncsatlakozójához. A legjobb eredmény eléréséhez rögzítéskor beszéljen közvetlenül a mikrofonba, és háttérzajmentes környezetben rögzítsen.

## Mikrofonos fejhallgató csatlakoztatása

**⚠ FIGYELEM!** A halláskárosodás elkerülése érdekében csökkentse a hangerőt a fejhallgató, fülhallgató vagy mikrofonos fejhallgató felhelyezése előtt. További biztonsági információkat a *Jogi, biztonsági és környezetvédelmi tudnivalók* című dokumentum tartalmaz.

A dokumentum elérése:

1. A tálca keresőmezőjébe írja be a `support` kifejezést, majd válassza a **HP Support Assistant** alkalmazást.  
– vagy –  
Kattintson a tálcán található kérdőjel ikonra.
2. Válassza ki **Saját számítógép** lehetőséget, majd a **Műszaki jellemzők** fület, végül pedig a **Felhasználói útmutatók** lehetőséget.

A mikrofonnal ellátott fejhallgatókat mikrofonos fejhallgatónak nevezik. Vezetékes mikrofonos fejhallgatót a számítógép hangkimeneti (fejhallgató-)/hangbemeneti (mikrofon-) csatlakozójához csatlakoztathat.

A vezeték nélküli mikrofonos fejhallgatókat a gyártó útmutatása szerint csatlakoztassa a számítógéphez.

## Hangbeállítások használata

A hangbeállítások segítségével beállíthatja a rendszer hangerejét, módosíthatja a rendszerhangokat, illetve kezelheti az audióeszközöket.

A hangbeállítások megtekintése és módosítása:

- ▲ A tálca keresőmezőjébe írja be a `vezérlőpult` kifejezést, válassza ki a **Vezérlőpult**, majd a **Hardver és hang**, végül pedig a **Hang** lehetőséget.  
– vagy –  
Kattintson a jobb egérgombbal a **Start** gombra, válassza a **Vezérlőpult**, a **Hardver és hang**, majd a **Hang** lehetőséget.

A számítógép tartalmazhat a Bang & Olufsen, a DTS, a Beats audio vagy más gyártó által készített kibővített hangrendszert. Ily módon a számítógépen fejlett hangfunkciók is lehetnek, melyeket az adott hangrendszer egyedi hang vezérlőpultjával lehet szabályozni.

A hang vezérlőpultján megtekintheti és módosíthatja a hangbeállításokat.

- ▲ A tálca keresőmezőjébe írja be a `vezérlőpult` kifejezést, válassza ki a **Vezérlőpult**, majd a **Hardver és hang**, végül pedig az adott rendszer egyedi hang vezérlőpultját.  
– vagy –  
Kattintson a jobb egérgombbal a **Start** gombra, válassza ki a **Vezérlőpult**, majd a **Hardver és hang**, végül pedig az adott rendszer egyedi hang vezérlőpultját.

## A videoeszközök használata

A számítógép egy nagy teljesítményű videoeszköz, amely lehetővé teszi a kedvenc webhelyeiről érkező video-adatfolyamok megtekintését, valamint videók és filmek letöltését, majd megtekintését a számítógépen, amikor nem csatlakozik hálózathoz.

A videók megtekintése még nagyobb élményt nyújt, ha a számítógép videocsatlakozóinak valamelyikéhez külső monitort, kivetítőt vagy tévékészüléket csatlakoztat.

 **FONTOS:** Ügyeljen arra, hogy a külső eszközt a számítógép megfelelő portjához és megfelelő kábellel csatlakoztassa. Kövesse az eszköz gyártójának utasításait.

A videofunkciók használatával kapcsolatos további tudnivalókat a HP Support Assistant szolgáltatásban talál.

## Videoeszközök csatlakoztatása VGA-kábel használatával (csak egyes termékeken)

 **MEGJEGYZÉS:** Ahhoz, hogy VGA-videoeszközt csatlakoztasson a számítógéphez, külön megvásárolható VGA-kábel szükséges.

Ha külső VGA-monitoron vagy kivetítve szeretné látni a számítógép képét, csatlakoztasson egy monitort vagy kivetítőt a számítógép VGA-portjához.

1. Csatlakoztassa a monitor vagy a kivetítő VGA-kábelét a számítógép VGA-portjához a képen látható módon.

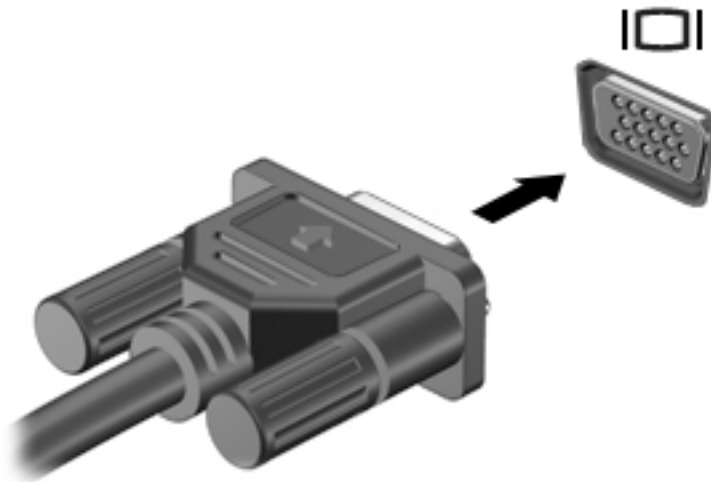

2. Az **fn+f4** billentyűkombinációval válthat a képernyő képe négyféle megjelenítési módja között:
  - **Csak a számítógép képernyőjére:** A kép csak a számítógépen látható.
  - **Duplikálás:** Ugyanazon kép megjelenítése egyidejűleg a számítógépen és a külső eszközön.
  - **Kiterjesztés:** A kiterjesztett kép megtekintése egyidejűleg a számítógépen és a külső eszközön.
  - **Csak a második képernyőre:** A kép megjelenítése csak a külső eszközön.

A megjelenítés állapota az **fn+f4** billentyűkombináció minden egyes lenyomására változik.

---

 **MEGJEGYZÉS:** A legjobb eredmény elérése érdekében növelje a külső eszköz képernyőfelbontását, különösen a „Kiterjesztés” lehetőség használata esetén, az alábbiak szerint. A tálca keresőmezőjébe írja be a vezérlőpult kifejezést, válassza ki a **Vezérlőpult**, majd a **Megjelenés és személyes beállítások** lehetőséget. A **Képernyő** területen válassza a **Képernyő felbontásának beállítása** lehetőséget.

---

## Videoszközök csatlakoztatása HDMI-kábel használatával (csak egyes termékeken)

 **MEGJEGYZÉS:** Ahhoz, hogy HDMI-eszközt csatlakoztasson a számítógéphez, egy külön megvásárolható HDMI-kábel szükséges.

Ha nagyfelbontású tévékészüléken vagy monitoron szeretné megjeleníteni a számítógép képét, a következő útmutatás szerint csatlakoztassa a nagyfelbontású eszközt:

1. Csatlakoztassa a HDMI-kábel egyik végét a számítógép HDMI-portjához.

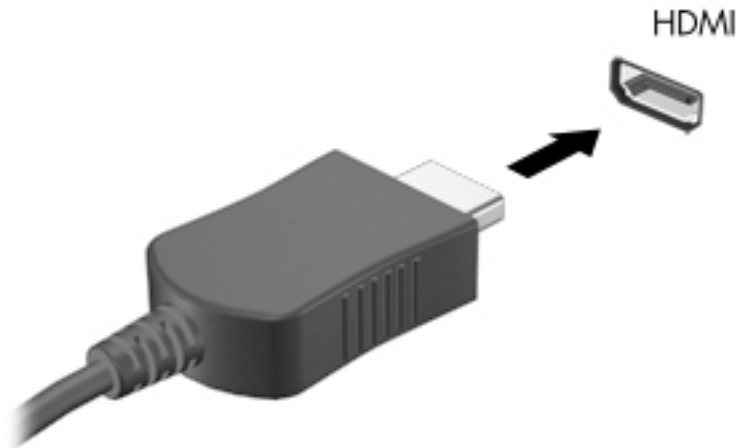

2. A kábel másik végét dugja be a nagyfelbontású tévékészülékbe vagy monitorba.
3. Az **fn+f4** billentyűkombinációval válthat a számítógép-képernyő képének négyféle megjelenítési módja között:
  - **Csak a számítógép képernyőjére:** A kép csak a számítógépen látható.
  - **Duplikálás:** Ugyanazon kép megjelenítése egyidejűleg a számítógépen és a külső eszközön.
  - **Kiterjesztés:** A kiterjesztett kép megtekintése egyidejűleg a számítógépen és a külső eszközön.
  - **Csak a második képernyőre:** A kép megjelenítése csak a külső eszközön.

A megjelenítés állapota az **fn+f4** billentyűkombináció minden egyes lenyomására változik.

---

 **MEGJEGYZÉS:** A legjobb eredmény elérése érdekében növelje a külső eszköz képernyőfelbontását, különösen a „Kiterjesztés” lehetőség használata esetén, az alábbiak szerint. A tálca keresőmezőjébe írja be a vezérlőpult kifejezést, válassza ki a **Vezérlőpult**, majd a **Megjelenés és személyes beállítások** lehetőséget. A **Képernyő** területen válassza a **Képernyő felbontásának beállítása** lehetőséget.

---

## A HDMI-hang beállítása

A HDMI az egyetlen olyan videocsatlakozó, amely alkalmas a nagyfelbontású videokép és hang átvitelére. Miután csatlakoztatott egy HDMI-tévékészüléket a számítógéphez, a következő lépésekkel kapcsolhatja be a HDMI-hangátvitelt:

1. Kattintson a jobb gombbal az értesítési területen (a tálca jobb szélén) található **Hangszórók** ikonra, majd válassza ki a **Lejátszóeszközök** parancsot.
2. A **Lejátszás** lapon válassza ki a digitális kimeneti eszköz nevét.
3. Kattintson az **Alapérték**, majd az **OK** gombra.

A hangfolyam visszaállítása a számítógép hangszóróira:

1. Kattintson a jobb gombbal az értesítési területen (a tálca jobb szélén) található **Hangszórók** ikonra, majd kattintson a **Lejátszóeszközök** parancsra.
2. A **Lejátszás** lapon kattintson a **Hangszórók** lehetőségre.
3. Kattintson az **Alapérték**, majd az **OK** gombra.

## A DisplayPort technológia használata (csak egyes termékeken)

A DisplayPort használatával opcionális video- vagy hangeszközhöz csatlakoztatható a számítógép, mint például nagy felbontású televíziókhöz vagy bármely más digitális vagy hangegységhez. A DisplayPort jobb teljesítményt biztosít, mint a külső VGA monitorport, és javítja a digitális kapcsolatot.

 **MEGJEGYZÉS:** A video- és/vagy audiojelek DisplayPort-csatlakozón keresztül történő továbbításához külön megvásárolható DisplayPort-kábelre van szükség.

 **MEGJEGYZÉS:** A számítógépen található DisplayPort-csatlakozóhoz egy DisplayPort-eszköz csatlakoztatható. A számítógép képernyőjén megjelenő információk egyidejűleg a DisplayPort-eszközön is megjeleníthetők.

A video- vagy hangeszköz csatlakoztatása a DisplayPort-csatlakozóhoz:

1. Csatlakoztassa a DisplayPort-kábel egyik végét a számítógép DisplayPort-csatlakozójához.

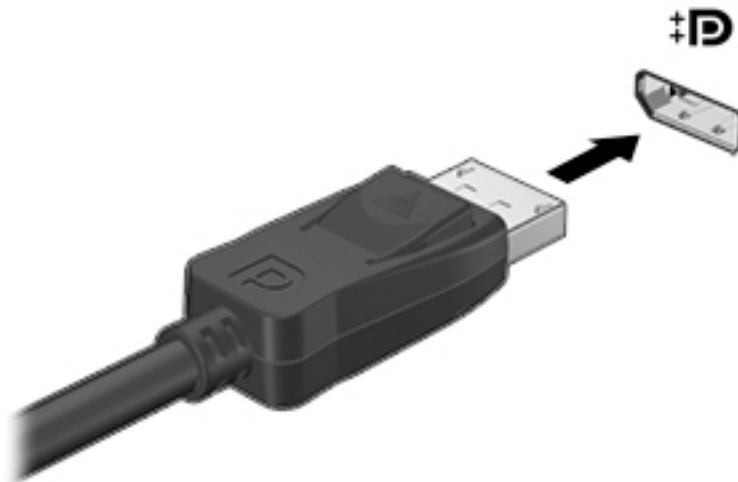

2. A kábel másik végét csatlakoztassa a videoeszközhöz, majd további információért olvassa el az eszköz gyártójának utasításait.



**MEGJEGYZÉS:** Az eszköz kábelének eltávolításához nyomja le a csatlakozó kiadógombját, majd húzza ki a kábelt a számítógépből.

## Vezetékes képernyők felfedezése és csatlakozás hozzájuk MultiStream Transport segítségével

A MultiStream Transport (MST) lehetővé teszi több vezetékes megjelenítőeszköz csatlakoztatását a számítógéphez úgy, hogy a számítógépen lévő VGA vagy DisplayPort csatlakozókhoz, valamint külső elosztón vagy dokkológységen lévő VGA vagy DisplayPort csatlakozókhoz kerülnek csatlakoztatásra. A számítógépen telepített grafikus vezérlő típusától, valamint attól függően, hogy a számítógép tartalmaz-e beépített hubot, a csatlakozást többféleképpen elvégezheti. Nyissa meg az Eszközkezelőt a számítógépen telepített hardvereszközök megtekintéséhez.

- ▲ A tálca keresőmezőjébe írja be az `eszközkezelő` kifejezést, majd válassza az **Eszközkezelő** alkalmazást. Megjelenik a számítógépben lévő összes telepített eszközt tartalmazó lista.

## Kijelzők csatlakoztatása AMD grafikus vezérlővel rendelkező számítógépekhez (opcionális elosztó segítségével)



**MEGJEGYZÉS:** AMD grafikus vezérlővel és opcionális elosztóval legfeljebb három megjelenítőeszközt csatlakoztathat.



**MEGJEGYZÉS:** Nvidia grafikus vezérlővel és opcionális elosztóval legfeljebb három megjelenítőeszközt csatlakoztathat.

Több megjelenítőeszközt az alábbi lépésekkel állíthat be:

1. Csatlakoztasson egy (külön megvásárolható) külső elosztót a számítógép DisplayPort-csatlakozójához (külön megvásárolható) DP-DP kábellel. Győződjön meg róla, hogy az elosztó tápegysége csatlakozik-e a váltóáramú tápellátáshoz.
2. Csatlakoztassa a külső megjelenítőeszközöket az elosztón található VGA-porthoz vagy a DisplayPort-csatlakozókhoz.
3. A összes csatlakoztatott eszköz megtekintéséhez írja be a tálcán található keresőmezőbe a `device manager` kifejezést és válassza ki a **Device Manager** alkalmazást. Ha nem látja az összes csatlakoztatott képernyőt ellenőrizze, hogy az egyes eszközök a megfelelő porthoz csatlakoznak-e az elosztón.



**MEGJEGYZÉS:** Több képernyő esetén a következő lehetőségek állnak rendelkezésre: **Tükrözés**, amely az összes engedélyezett képernyőn tükrözi a számítógép képernyőjét vagy **Kiterjesztés**, amely az összes engedélyezett képernyőre átfogóan kiterjeszti a számítógép képernyőjét.

## Kijelzők csatlakoztatása Intel grafikus vezérlővel rendelkező számítógépekhez (opcionális hub segítségével)



**MEGJEGYZÉS:** Intel grafikus vezérlővel és opcionális elosztóval legfeljebb három megjelenítőeszközt csatlakoztathat.



Több megjelenítőeszközt az alábbi lépésekkel állíthat be:

1. Csatlakoztasson egy (külön megvásárolható) külső elosztót a számítógép DisplayPort-csatlakozójához (külön megvásárolható) DP-DP kábellel. Győződjön meg róla, hogy az elosztó tápegysége csatlakozik-e a váltóáramú tápellátáshoz.
2. Csatlakoztassa a külső megjelenítőeszközöket az elosztón található VGA-porthoz vagy a DisplayPort-csatlakozókhoz.
3. Amikor a Windows észleli a DP hubhoz csatlakoztatott monitort, megjelenik a **DisplayPort topológiai értesítés** párbeszédpanel. Kattintson a megfelelő beállításokra a képernyők konfigurálásához. Több képernyő esetén a következő lehetőségek állnak rendelkezésre: **Tükrözés**, amely az összes engedélyezett megjelenítőeszközön tükrözi a számítógép képernyőjét; **Kiterjesztés**, amely az összes engedélyezett megjelenítőeszközre kiterjeszti a számítógép képernyőjét.



**MEGJEGYZÉS:** Ha ez a párbeszédpanel nem jelenik meg ellenőrizze, hogy az egyes külső megjelenítőeszközök a megfelelő porthoz csatlakoznak-e az elosztón. A tálca keresőmezőjébe írja be a **vezérlőpult** kifejezést, válassza ki a **Vezérlőpult**, majd a **Megjelenés és személyes beállítások** lehetőséget. A **Képernyő** területen válassza a **Képernyő felbontásának beállítása** lehetőséget.

## Kijelzők csatlakoztatása Intel grafikus vezérlővel rendelkező számítógépekhez (beépített elosztó segítségével)

A belső hubbal és az Intel grafikus vezérlővel legfeljebb három megjelenítőeszközt csatlakoztathat az alábbi kiépítésekben:

- Két 1920 x 1200 DP monitor + egy 1920 x 1200 VGA-monitor az opcionális dokkolóegységhez csatlakoztatva
- Egy 2560 x 1600 DP monitor + egy 1920 x 1200 VGA-monitor az opcionális dokkolóegységhez csatlakoztatva

Több megjelenítőeszközt az alábbi lépésekkel állíthat be:

1. Csatlakoztassa a külső megjelenítőeszközöket a számítógép alapzatán vagy a dokkolóegységen található VGA-porthoz vagy a DisplayPort-csatlakozókhoz (DP).
2. Amikor a Windows észleli a DP hubhoz csatlakoztatott monitort, megjelenik a **DisplayPort topológiai értesítés** párbeszédpanel. Kattintson a megfelelő beállításokra a képernyők konfigurálásához. Több képernyő esetén a következő lehetőségek állnak rendelkezésre: **Tükrözés**, amely az összes engedélyezett megjelenítőeszközön tükrözi a számítógép képernyőjét; **Kiterjesztés**, amely az összes engedélyezett megjelenítőeszközre kiterjeszti a számítógép képernyőjét.



**MEGJEGYZÉS:** Ha ez a párbeszédpanel nem jelenik meg ellenőrizze, hogy az egyes külső megjelenítőeszközök a megfelelő porthoz csatlakoznak-e az elosztón. A tálca keresőmezőjébe írja be a **vezérlőpult** kifejezést, válassza ki a **Vezérlőpult**, majd a **Megjelenés és személyes beállítások** lehetőséget. A **Képernyő** területen válassza a **Képernyő felbontásának beállítása** lehetőséget.

## Miracast-kompatibilis vezeték nélküli kijelzők észlelése, és kapcsolódás a kijelzőkhöz (csak egyes termékeken)



**MEGJEGYZÉS:** Ha szeretné megtudni, milyen típusú kijelzője van (Miracast-kompatibilis vagy Intel WiDi), nézzon utána a TV-hez vagy másodlagos kijelzőeszközhöz mellékelt dokumentációban.

Ha a Miracast-kompatibilis vezeték nélküli kijelzőket szeretné észlelni, majd kapcsolódni azokhoz anélkül, hogy kilépne az aktuális alkalmazásokról, kövesse az alábbi lépéseket.

A Miracast megnyitása:

- ▲ Írja be a tálca keresőmezőjébe a `kivetítés` kifejezést, majd kattintson a **Kivetítés második képernyőre** lehetőségre. Kattintson a **Csatlakozás vezeték nélküli megjelenítőhöz** lehetőségre, és kövesse a képernyőn megjelenő utasításokat.

## Intel WiDi tanúsított kijelzők észlelése, és kapcsolódás a kijelzőkhöz (csak egyes Intel termékeken)

Az Intel WiDi segítségével egyes fájlokat – például fényképeket, zenét vagy filmeket – vezeték nélkül kivetíthet, illetve a teljes számítógép-képernyőt megkettőzheti TV-n vagy másodlagos megjelenítőeszközön.

Az Intel WiDi – amely egy prémium kategóriás Miracast megoldás – segítségével egyszerűen és zökkenőmentesen párosíthatja a másodlagos megjelenítőeszközt; elérheti a teljes képernyő megkettőzését; továbbá javíthatja a sebességet, a minőséget és a méretezést.

Intel WiDi tanúsított kijelző csatlakoztatása:

- ▲ Írja be a tálca keresőmezőjébe a `kivetítés` kifejezést, majd kattintson a **Kivetítés második képernyőre** lehetőségre. Kattintson a **Csatlakozás vezeték nélküli megjelenítőhöz** lehetőségre, és kövesse a képernyőn megjelenő utasításokat.

Az Intel WiDi megnyitása:

- ▲ A tálca keresőmezőjébe írja be az `Intel WiDi` kifejezést, majd kattintson az **Intel WiDi** lehetőségre.

## 6 Energiagazdálkodás

 **MEGJEGYZÉS:** A számítógépeken bekapcsoló gomb vagy csúszka lehet. Mindkét tápellátás-vezérlőre a *be- vagy tápkapcsoló gomb* kifejezést használja az útmutató.

### A számítógép leállítása (kikapcsolása)

 **VIGYÁZAT!** A számítógép leállításakor a nem mentett adatok elvesznek.

A leállítási parancs minden programot bezár – az operációs rendszert is beleértve –, majd kikapcsolja a képernyőt és a számítógépet.

Az alábbi esetekben állítsa le a számítógépet:

- Ha ki kell cserélnie az akkumulátort, vagy hozzá kell férnie a számítógép belső részegységeihez
- Ha nem Univerzális soros busz (USB-) porthoz csatlakozó külső hardvereszközt csatlakoztat
- Ha a számítógépet nem használja tovább, és hosszabb időre leválasztja a külső áramforrásról

Noha a számítógépet a bekapcsoló gombbal is kikapcsolhatja, azt javasoljuk, hogy erre a célra a Windows leállítási parancsát használja:

 **MEGJEGYZÉS:** Ha a számítógép alvó vagy hibernált állapotban van, a számítógép leállításához először meg kell szüntetnie az alvó vagy hibernált állapotot a bekapcsoló gomb rövid megnyomásával.

1. Mentse a munkáját, és zárja be a megnyitott programokat.
2. Válassza a **Start** gombot, majd a **Főkapcsoló** ikont, végül a **Leállítás** lehetőséget.

Ha a számítógép nem válaszol, és az előző leállítási eljárást nem tudja használni, próbálkozzon a következő vészleállító eljárásokkal az alábbi sorrendben:

- Nyomja meg egyszerre a **ctrl+alt+delete** billentyűket. Válassza a **Főkapcsoló** ikont, majd a **Leállítás** lehetőséget.
- Nyomja meg a tápkapcsoló gombot, és tartsa nyomva legalább 5 másodpercig.
- Válassza le a számítógépet a külső tápellátásról.
- Távolítsa el az akkumulátort.

### Az energiagazdálkodás beállítása

#### Az energiatakarékos üzemmódok használata

Az alvó állapot gyárilag engedélyezve van. Az alvó állapot kezdeményezése után a tápfeszültségjelző fények villogni kezdenek, és a képernyő elsötétül. A számítógép a memóriába menti a munkát.

 **VIGYÁZAT!** A hang- és videoszolgáltatások minőségromlása, illetve elvesztése, valamint az adatvesztés megelőzése érdekében ne kezdeményezzen alvó állapotot, miközben lemezzről vagy külső memóriakártyáról olvas, illetve amíg azokra ír.

 **MEGJEGYZÉS:** Amíg a számítógép alvó állapotban van, nem kezdeményezhet semmilyen hálózati kapcsolatot, és nem hajthat végre semmilyen műveletet.

## Az alvó állapot kezdeményezése és megszüntetése

Ha a számítógép be van kapcsolva, az alvó állapotot a következő módszerek bármelyikével kezdeményezheti:

- Röviden nyomja meg a tápkapcsoló gombot.
- Válassza a **Start** gombot, majd a **Főkapcsoló** ikont, végül az **Alvás** lehetőséget.

Az alvó állapotból történő kilépéshez röviden nyomja meg a tápkapcsoló gombot.

Amikor a számítógép visszatér az alvó állapotból, a tápfeszültségjelző fények kigyulladnak, és a kijelzőn megjelenik az a képernyő, ahol a munkát abbahagyta.

---

 **MEGJEGYZÉS:** Ha az ébresztéshez jelszót állított be, a képernyőhöz történő visszatérés előtt meg kell adnia Windows-jelszavát.

---

## Felhasználó által kezdeményezett hibernált állapot engedélyezése és befejezése (csak egyes termékeken)

Így engedélyezheti a felhasználó által kezdeményezett hibernált állapotot, illetve módosíthatja a többi energiagazdálkodási beállítást és időtűllépést az energiagazdálkodási lehetőségek segítségével:

1. A tálca keresőmezőjébe írja be az energiagazdálkodási lehetőségek kifejezést, majd válassza az **Energiagazdálkodási lehetőségek** elemet.  
– vagy –

Kattintson a jobb egérgombbal a **telepmérő** ikonra , majd válassza az **Energiagazdálkodási lehetőségek** elemet.

2. A bal oldali panelen válassza **A főkapcsolók funkciójának megadása** lehetőséget.
3. Válassza **A jelenleg el nem érhető beállítások módosítása** lehetőséget, majd **A főkapcsoló megnyomásakor** vagy **Az alvás gomb megnyomásakor** területen válassza a **Hibernálás** lehetőséget.  
– vagy –

A **Leállítási beállítások** területen jelölje be a **Hibernálás** jelölőnégyzetet a Hibernálás lehetőség megjelenítéséhez a főkapcsoló menüjében.

4. Válassza a **Módosítások mentése** lehetőséget.

A hibernált állapotból történő kilépéshez röviden nyomja meg a tápkapcsoló gombot. A működésjelző LED kigyullad, és a kijelzőn megjelenik az a képernyő, ahol a munkát abbahagyta.



---

 **MEGJEGYZÉS:** Ha az ébresztéshez jelszót állított be, a képernyőhöz történő visszatérés előtt meg kell adnia a Windows-jelszavát.

---

## A telepmérő használata és az energiagazdálkodási beállítások

A telepmérő a Windows asztalon található. A telepmérővel gyorsan elérhetők az energiagazdálkodási beállítások, és megjeleníthető az akkumulátor hátralévő töltöttségi szintje.

- Az akkumulátor hátralévő töltöttsége és az aktuális energiagazdálkodási séma megjelenítéséhez helyezze az egérmutatót a telepmérő ikon fölé .
- Az energiagazdálkodási lehetőségek használatához kattintson a jobb egérgombbal a telepmérő ikonra , majd válasszon egy elemet a listából. Vagy írja be a tálca keresőmezőjébe az energiagazdálkodási lehetőségek kifejezést, majd válassza az **Energiagazdálkodási lehetőségek** elemet.

Különböző telepmérő ikonok jelzik, hogy a számítógép akkumulátorról vagy külső áramforrásról üzemel-e. Az ikon egy üzenetet is megjelenít, ha az akkumulátor töltöttsége alacsony vagy kritikus szintet ér el.

## Jelszavas védelem beállítása az ébresztéshez

Ha szeretné beállítani, hogy a számítógép jelszót kérjen, amikor visszatér az alvó vagy hibernált állapotból, hajtsa végre a következő lépéseket:

1. A tálca keresőmezőjébe írja be az energiagazdálkodási lehetőségek kifejezést, majd válassza az **Energiagazdálkodási lehetőségek** elemet.

– vagy –

Kattintson a jobb egérgombbal a **telepmérő** ikonra , majd válassza az **Energiagazdálkodási lehetőségek** elemet.

2. A bal oldali panelen válassza a **Jelszó kérése ébresztéskor** lehetőséget.
3. Válassza **A jelenleg el nem érhető beállítások módosítása** lehetőséget.
4. Válassza a **Kötelező a jelszó (ajánlott)** elemet.

 **MEGJEGYZÉS:** Ha a felhasználói fiókjához jelszót kíván létrehozni, vagy módosítani szeretné a már meglévőt, válassza a **Felhasználói fiók jelszavának létrehozása vagy módosítása** lehetőséget, majd kövesse a képernyőn megjelenő utasításokat. Ha nem kell felhasználói fiókhoz tartozó jelszót létrehoznia vagy módosítania, ugorjon az 5. lépésre.

5. Válassza a **Módosítások mentése** lehetőséget.

## Üzemeltetés akkumulátorról

 **FIGYELEM!** A lehetséges biztonsági problémák elkerülése érdekében csak a számítógéphez mellékelt akkumulátort, a HP által gyártott csereakkumulátort vagy a HP által forgalmazott kompatibilis akkumulátort használja.

Amikor a számítógép nincs külső áramforráshoz csatlakoztatva, akkumulátoros tápellátással üzemel. A számítógép akkumulátorának üzemideje az energiagazdálkodási beállításoktól, a futó programoktól, a kijelző fényerejétől, a számítógéphez csatlakoztatott külső eszközöktől és más tényezőktől függően változik. Ha az akkumulátort a külső áramforrásról történő üzemelés közben a számítógépben tartja, azzal tölti az akkumulátort, és megőrizheti adatait egy esetleges áramkimaradás esetén. Ha a számítógépben feltöltött akkumulátor található, és a számítógép külső áramforrásról működik, a számítógép automatikusan az akkumulátor használatára vált, ha a váltóáramú tápegységet kihúzza a számítógépből, valamint áramszünet esetén.

 **MEGJEGYZÉS:** A váltakozó áramú tápegység leválasztásakor a képernyő fényereje automatikusan csökken az akkumulátor kímélése érdekében. Egyes számítógéptípusok az akkumulátor-üzemidő növelése érdekében váltani tudnak a képernyőmódok között.

## További akkumulátorinformációk keresése

Az Akkumulátoradatok rész elérése:

1. A tálca keresőmezőjébe írja be a `support` kifejezést, majd válassza a **HP Support Assistant** alkalmazást.  
– vagy –  
Kattintson a tálcán található kérdőjel ikonra.
2. Válassza a **Saját számítógép** lehetőséget, majd a **Diagnosztika és eszközök** fület, végül pedig a **HP Akkumulátor-ellenőrzés** eszközt. Ha a HP Akkumulátor-ellenőrzés azt jelzi, hogy az akkumulátort cserélni kell, vegye fel a kapcsolatot az ügyfélszolgálatl.

A HP Support Assistant alkalmazás az alábbi eszközöket és információkat biztosítja az akkumulátorral kapcsolatban.

- Akkumulátor-ellenőrző eszköz az akkumulátor teljesítményének teszteléséhez
- A kalibrálással, az energiagazdálkodással és a helyes gondozással és tárolással kapcsolatos tudnivalók az akkumulátor élettartamának maximalizálásához
- Egyes akkumulátortípusok adatai, specifikációi, élettartama és kapacitása

## A HP Akkumulátor-ellenőrzés használata

A HP Support Assistant állapotinformációkat nyújt a számítógépben található akkumulátorról.

A HP Akkumulátor-ellenőrzés futtatása:

1. Csatlakoztassa a hálózati tápegységet a számítógéphez.



**MEGJEGYZÉS:** A HP Akkumulátor-ellenőrzés megfelelő működéséhez a számítógépnek külső áramforráshoz kell csatlakoznia.

2. A tálca keresőmezőjébe írja be a `support` kifejezést, majd válassza a **HP Support Assistant** alkalmazást.  
– vagy –  
Kattintson a tálcán található kérdőjel ikonra.
3. Válassza a **Saját számítógép** lehetőséget, majd a **Diagnosztika és eszközök** fület, végül pedig a **HP Akkumulátor-ellenőrzés** eszközt. Ha a HP Akkumulátor-ellenőrzés azt jelzi, hogy az akkumulátort cserélni kell, vegye fel a kapcsolatot az ügyfélszolgálatl.

A HP Akkumulátor-ellenőrzés megvizsgálja az akkumulátor és a cellák működését, majd beszámol a vizsgálat eredményeiről.

## Az akkumulátor töltöttségének megjelenítése



Helyezze a mutatót a **telepmérő** ikon  fölé.

## Az akkumulátor üzemidejének maximalizálása

Az akkumulátor üzemideje a készüléken használt programoktól függ, amíg a rendszer akkumulátorról működik. A maximális üzemidő fokozatosan csökken, és ezzel egy időben természetesen az akkumulátor tárolókapacitása is lecsökken.

Ötletek az akkumulátor üzemidejének maximalizálásához:

- Csökkentse a képernyő fényerejét.
- Vegye ki az akkumulátort a számítógépből, ha nem használja vagy nem tölti.
- Tartsa az akkumulátort hűvös, száraz helyen.
- Az Energiagazdálkodási lehetőségek területén válassza az **Energiatakarékos** beállítást.

## Teendők lemerülő akkumulátor esetén

Ebben a részben a gyárilag beállított riasztásokkal és rendszerválaszokkal kapcsolatos tudnivalók találhatók. Egyes alacsony töltöttségi riasztások és rendszerválaszok módosíthatók az Energiagazdálkodási lehetőségek között. Az Energiagazdálkodási lehetőségek révén megadott beállítások nem befolyásolják a LED-ek működését.

A tálca keresőmezőjébe írja be az `energiagazdálkodási lehetőségek` kifejezést, majd válassza az **Energiagazdálkodási lehetőségek** elemet.

### Alacsony töltöttségi szint felismerése

Ha az akkumulátor, amely a számítógép egyetlen áramforrása, kritikusan alacsony töltöttségi állapotba kerül, a következők történnek:

- Az akkumulátor jelzőfénye (csak egyes termékeken) alacsony vagy kritikusan alacsony töltöttségi szintet jelez.

– vagy –

- A **telepmérő ikon**  értesíti az akkumulátor alacsony vagy kritikusan alacsony töltöttségi szintjéről.

Ha a számítógép bekapcsolt vagy alvó állapotban van, a számítógép rövid ideig alvó állapotban marad, majd leáll, és a nem mentett adatok elvesznek.

### Az alacsony töltöttségi szint megszüntetése

#### Az alacsony töltöttségi szint megszüntetése, ha rendelkezésre áll külső áramforrás

- ▲ Csatlakoztassa a számítógépet a következő eszközök egyikéhez:
  - Váltóáramú tápegység
  - Külön beszerezhető dokkoló- vagy bővítőeszköz
  - Külön beszerezhető tápegység a HP-től kiegészítőként vásárolva

#### Az alacsony töltöttségi szint megszüntetése, ha nem áll rendelkezésre áramforrás

Ha nem áll rendelkezésre áramforrás, és a töltöttségi szint kritikus, mentse a munkáját, és állítsa le a számítógépet.

## Az akkumulátor eltávolítása

Az akkumulátor eltávolítása:

---

**⚠ VIGYÁZAT!** Ha a számítógép egyetlen áramforrása az akkumulátor, akkor az akkumulátornak a számítógépből való eltávolítása adatvesztést okozhat. Az adatvesztés megelőzése érdekében az akkumulátor eltávolítása előtt mentse munkáját, majd állítsa le a számítógépet a Windows rendszerből.

---

1. Helyezze a számítógépet lapos felületre megfordítva úgy, hogy az akkumulátorrekesz felfelé nézzen.
2. Az akkumulátorkioldó zár **(1)** elcsúsztatásával oldja ki az akkumulátort.

 **MEGJEGYZÉS:** Az akkumulátorkioldó zár automatikusan az eredeti helyzetébe kerül vissza.

3. Vegye ki az akkumulátort a számítógépből **(2)**.

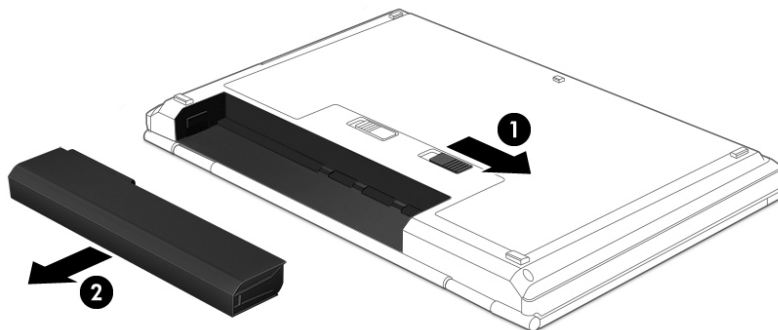

– vagy –

1. Helyezze a számítógépet lapos felületre megfordítva úgy, hogy az akkumulátorrekesz felfelé nézzen.
2. Az akkumulátor kioldásához csúsztassa el az akkumulátorzár reteszét **(1)**, majd az akkumulátorkioldó zárat **(2)**.

 **MEGJEGYZÉS:** Az akkumulátorkioldó zár automatikusan az eredeti helyzetébe kerül vissza.

3. Vegye ki az akkumulátort a számítógépből **(3)**.

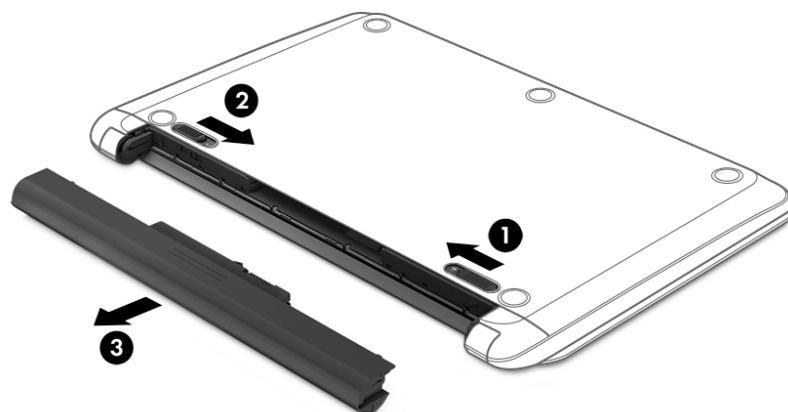

– vagy –

1. Helyezze a számítógépet lapos felületre megfordítva úgy, hogy az akkumulátor felfelé nézzen.
2. Az akkumulátor kioldásához csúsztassa el az akkumulátorzár reteszét **(1)**, majd az akkumulátorkioldó zárat **(2)**.

 **MEGJEGYZÉS:** Az akkumulátorkioldó zár automatikusan az eredeti helyzetébe kerül vissza.



3. Forgassa felfelé az akkumulátort **(3)**, majd vegye ki az akkumulátort **(4)** a számítógépből.

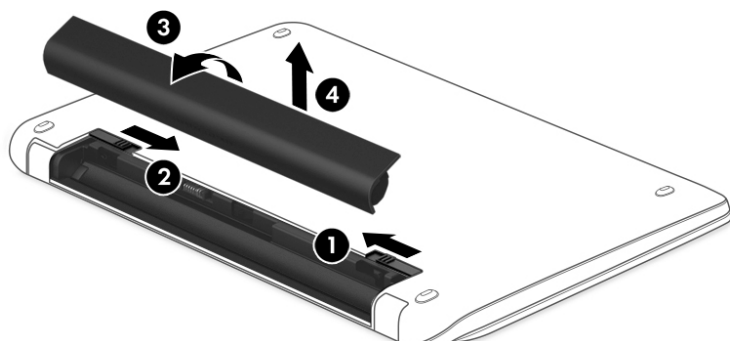

## Az akkumulátor energiatakarékos használata

- A tálca keresőmezőjébe írja be az energiagazdálkodási lehetőségek kifejezést, majd válassza az **Energiagazdálkodási lehetőségek** elemet.  
– vagy –
- Az Energiagazdálkodási lehetőségeknél válassza az alacsony fogyasztású beállításokat.
- Lépjen ki a modemes alkalmazásokból, és szakítsa meg minden vezeték nélküli és helyi hálózati (LAN) kapcsolatát, ha éppen nincs rájuk szüksége.
- Húzzon ki minden olyan külső eszközt, amely nincs használatban, és nem külső áramforrásról üzemel.
- Állítsa/tiltsa le vagy távolítsa el azokat a külső memóriakártyákat, amelyeket nem használ.
- A képernyő fényerejének csökkentése.
- Mielőtt abbahagyja a munkát, helyezze a számítógépet alvó állapotba vagy kapcsolja ki.

## Akkumulátor tárolása

**⚠ VIGYÁZAT!** A károsodás kockázatának csökkentése érdekében ne tegye ki az akkumulátort hosszabb időn keresztül magas hőmérsékletnek.

Ha a számítógépet előreláthatólag két hétnél hosszabb ideig nem használja, és az nem csatlakozik külső áramforráshoz, vegye ki a felhasználó által cserélhető akkumulátort a számítógépből, és tárolja külön.

A tárolt akkumulátor töltöttségét tovább fenntarthatja, ha hűvös, száraz helyen tárolja.

**📝 MEGJEGYZÉS:** A számítógépből kiemelt és külön tárolt akkumulátort ajánlott félévente ellenőrizni. Ha a kapacitás kevesebb mint 50 százalék, töltsé újra az akkumulátort, mielőtt elhelyezné azt tárolási helyén.

Használat előtt kalibrálja az akkumulátort, ha egy hónapnál hosszabb ideig külön tárolta.

## Az akkumulátor ártalmatlanítása

 **FIGYELEM!** A tűz vagy az égési sérülések kockázatának csökkentése érdekében az akkumulátort ne szerelje szét, ne törje össze és ne lyukassza ki, ne zárja rövidre a csatlakozóit, illetve ne dobja tűzbe vagy vízbe.

Az akkumulátor megfelelő ártalmatlanításával kapcsolatban a *Jogi, biztonsági és környezetvédelmi tudnivalók* című útmutató tartalmaz további tájékoztatást.

Az útmutató elérése:

1. A tálca keresőmezőjébe írja be a `support` kifejezést, majd válassza a **HP Support Assistant** alkalmazást.  
– vagy –  
Kattintson a tálcán található kérdőjel ikonra.
2. Válassza ki **Saját számítógép** lehetőséget, majd a **Műszaki jellemzők** fület, végül pedig a **Felhasználói útmutatók** lehetőséget.

## Az akkumulátor cseréje

A HP Akkumulátor-ellenőrzés az akkumulátor cseréjére felszólító értesítést küld, ha egy belső cella működése nem megfelelő, vagy ha az akkumulátor tárolókapacitása már nem elegendő. Ha az akkumulátorra még kiterjed a HP jótállása, az utasítások a jótállás azonosítószámát is tartalmazzák. Egy üzenetben hivatkozást találhat a HP webhelyére, ahol további információkat talál a csereakkumulátor rendeléséről.

## Külső áramforrás használata

 **FIGYELEM!** Nem töltsse a számítógép akkumulátorát, miközben légijármű fedélzetén tartózkodik.

 **FIGYELEM!** Az esetleges biztonsági kockázatok csökkentése érdekében kizárólag a számítógéphez mellékelt váltóáramú tápegységet, a HP által biztosított váltóáramú tápegységet vagy a HP-től vásárolt kompatibilis váltóáramú tápegységet használjon.

 **MEGJEGYZÉS:** A külső áramforráshoz való csatlakozásról további információ a számítógéphez mellékelt *Üzembe helyezési poszteren* található.

A külső váltóáramú tápforráshoz a mellékelt hálózati adapterrel, illetve külön beszerezhető dokkoló- vagy bővítőeszközzel tud csatlakozni.

Az alábbi körülmények bármelyike esetén csatlakoztassa a számítógépet külső hálózati tápellátáshoz:

- Akkumulátor töltések és kalibrálásakor
- Rendszerszoftver telepítések és módosításakor
- Amikor CD, DVD vagy BD lemezre ír információkat (csak egyes termékeken)
- A lemeztöredezettség-mentesítő használata közben
- Biztonsági mentés és helyreállítás elvégzésekor

Ha a számítógépet a külső áramforráshoz csatlakoztatja, a következők történnek:

- Az akkumulátor tölteni kezd.
- Ha a számítógép be van kapcsolva, a telepmérő ikon képe megváltozik a tálcán.

A külső hálózati tápellátás leválasztásakor az alábbiak történnek:

- A számítógép akkumulátoros tápellátásra vált.
- Az akkumulátor működési idejének meghosszabbítása érdekében a képernyő fényereje automatikusan csökken.

## Váltóáramú tápegység tesztelése

Ellenőrizze a váltóáramú tápegységet, ha az alábbi jelenségek valamelyikét tapasztalja a számítógépen, amikor az váltóáramú áramforrásról üzemel:

- A számítógép nem kapcsol be.
- A képernyő nem kapcsol be.
- A tápfeszültségjelző fények nem világítanak.

A váltóáramú tápegység ellenőrzése:





1. Állítsa le a számítógépet.
2. Vegye ki az akkumulátort a számítógépből.
3. Csatlakoztassa a hálózati adaptert a számítógéphez, majd csatlakoztassa egy váltóáramú hálózati aljzathoz.
4. Kapcsolja be a számítógépet.
  - Ha az áramellátás jelzőfényei *világítanak*, a váltóáramú tápegység megfelelően működik.
  - Ha az áramellátás jelzőfényei *továbbra sem világítanak*, a váltóáramú tápegység nem működik, és ki kell cserélni.

Lépjön kapcsolatba az ügyfélszolgálattal, hogy megtudja, hogyan juthat váltóáramú cseretápegységhez.

# 7 Biztonság

## A számítógép védelme

A Windows operációs rendszer beépített biztonsági szolgáltatásai, valamint a nem a Windows rendszerhez tartozó Computer Setup segédprogram (BIOS) számos veszélyforrás ellen képes megvédeni személyes beállításait és adatait.

-  **MEGJEGYZÉS:** A biztonsági megoldások célja az elriasztás. Azonban ezek a megoldások nem feltétlenül képesek megakadályozni a termék megrongálását vagy ellopását.
-  **MEGJEGYZÉS:** Mielőtt a számítógépet szervizbe viszi, készítse róla biztonsági másolatot, törölje a bizalmas fájlokat, és kapcsolja ki az összes jelszavas beállítást.
-  **MEGJEGYZÉS:** Előfordulhat, hogy a fejezetben felsoroltak közül egyes funkciók az Ön számítógépén nem érhetők el.
-  **MEGJEGYZÉS:** A számítógép támogatja az egyes országokban és térségekben elérhető Computrace online biztonsági nyomkövetési és helyreállítási szolgáltatás használatát. A számítógép ellopása esetén a Computrace képes nyomon követni a számítógépet, amennyiben az illetéktelen felhasználó az internetre csatlakozik. A Computrace szolgáltatás használatához meg kell vásárolnia a szoftvert, és elő kell fizetnie a szolgáltatásra. A Computrace szoftver megrendelésével kapcsolatos információkért látogasson el a <http://www.hp.com> webhelyre.

A számítógépet fenyegető kockázat	Biztonsági szolgáltatás
A számítógép illetéktelen használata	HP Client Security jelszóval, intelligens kártyával, érintkezés nélküli kártyával, regisztrált ujjlenyomatokkal vagy más hitelesítő adatokkal
Illetéktelen hozzáférés a Computer Setup segédprogramhoz (BIOS)	BIOS rendszergazdai jelszó a Computer Setup segédprogramban*
Illetéktelen hozzáférés a merevlemez tartalmához	DriveLock-jelszó (csak egyes termékeken) a Computer Setup segédprogramban*
A rendszer illetéktelen indítása opcionális külső optikai meghajtóról (csak egyes termékeken), opcionális külső merevlemezről (csak egyes termékeken), illetve belső hálózati kártyáról	Rendszerindítási beállítások a Computer Setup segédprogramban*
Illetéktelen hozzáférés valamely Windows felhasználói fiókhoz	Windows felhasználó jelszava
Illetéktelen hozzáférés az adatokhoz	<ul style="list-style-type: none"><li>• HP Drive Encryption szoftver</li><li>• Windows Defender</li></ul>
Illetéktelen hozzáférés a Computer Setup program beállításaihoz és egyéb rendszer-azonosító információkhoz	BIOS rendszergazdai jelszó a Computer Setup segédprogramban*
A számítógép illetéktelen elvitele	A biztonsági kábel befűzőnyílása (csak egyes termékekkel, kizárólag külön megvásárolható biztonsági kábellel használható)

\*A Computer Setup egy előre telepített, ROM-alapú segédprogram, amely akkor is használható, ha az operációs rendszer nem működik, vagy nem tölthető be. A Computer Setup segédprogramban a navigáláshoz és a kijelöléshez mutatóeszközt (érintőtábla, pöccökegér vagy USB-porton keresztül csatlakoztatható egér) vagy billentyűzetet is használhat.

**MEGJEGYZÉS:** Billentyűzet nélküli táblagépek esetén használja az érintőképernyőt.

## Jelszavak használata

A jelszó egy karakterlánc, amellyel védhetők a számítógépen tárolt információk. Többféle jelszót állíthat be attól függően, hogy milyen módokon kívánja szabályozni az adatokhoz való hozzáférést. Jelszavakat a Windows rendszerben vagy a számítógépre előre telepített Computer Setup segédprogramban állíthat be.

- A BIOS rendszergazdai jelszót és a DriveLock szolgáltatás jelszavait a Computer Setup segédprogramban lehet beállítani, és azokat a rendszer BIOS kezeli.
- A Windows jelszavait csak a Windows operációs rendszerben lehet beállítani.
- Ha elfelejti a Computer Setup segédprogramban beállított DriveLock felhasználói jelszót és a DriveLock fő jelszavát is, a jelszóval védett merevlemez véglegesen zárolva lesz, és a továbbiakban nem használható.

Használhatja ugyanazt a jelszót a Computer Setup segédprogram funkcióihoz és a Windows biztonsági szolgáltatásaihoz is. Ugyanaz a jelszó használható a Computer Setup segédprogram akár egynél több funkciójához is.

Tippek jelszavak létrehozásához és mentéséhez:

- Jelszavak létrehozásakor tartsa be a program által megadott követelményeket.
- Ne használja ugyanazt a jelszót több alkalmazáshoz, illetve webhelyhez, és ne használja újra Windows-jelszavát más alkalmazáshoz, illetve webhelyhez.
- A HP Client Security Password Manager (Jelszókezelő) funkciója használatával tárolhatja az összes webhelyen és alkalmazásban használt felhasználói nevét és jelszavát. A későbbiekben biztonságosan kiolvashatja ezeket, ha esetleg elfelejti őket.
- Ne tároljon jelszavakat a számítógépen lévő fájlokban.

Az alábbi táblázatok felsorolják a leggyakrabban használt Windows és BIOS rendszergazdai jelszavakat, és ismertetik a funkciójukat.

## Windows jelszavak beállítása

Jelszó	Funkció
Rendszergazdai jelszó*	A Windows rendszergazdai fiókjához való hozzáférést védi. <b>MEGJEGYZÉS:</b> A Windows rendszergazdai jelszavának beállítása nem állítja be a BIOS rendszergazdai jelszót.
Felhasználói jelszó*	A Windows felhasználói fiókokhoz való hozzáférést védi.

\*Ha további információt szeretne kapni egy Windows rendszergazdai vagy felhasználói jelszó beállításáról, a tálca keresőmezőjébe írja be a `support` kifejezést, majd válassza a **HP Support Assistant** alkalmazást.

## Jelszavak beállítása a Computer Setup segédprogramban

Jelszó	Funkció
BIOS rendszergazdai jelszó*	A Computer Setup segédprogramhoz való hozzáférést védi. <b>MEGJEGYZÉS:</b> Ha olyan szolgáltatások is engedélyezettek, amelyek megakadályozzák a BIOS rendszergazdai jelszavának eltávolítását, akkor elképzelhető, hogy azok tiltásáig nem törölhető a jelszó.
A DriveLock fő jelszava*	A DriveLock szolgáltatással védett belső merevlemezhez való hozzáférést védi. A DriveLock-védelem megszüntetésére is használható. <b>MEGJEGYZÉS:</b> Egyes termékeken először a BIOS rendszergazdai jelszavát kell beállítani, mielőtt beállíthatná a DriveLock-jelszót.
DriveLock felhasználói jelszó*	A DriveLock szolgáltatással védett belső merevlemezhez való hozzáférést védi, és az engedélyezési folyamat során a DriveLock-jelszavak alatt állítható be. <b>MEGJEGYZÉS:</b> Egyes termékeken először a BIOS rendszergazdai jelszavát kell beállítani, mielőtt beállíthatná a DriveLock-jelszót.

\*Az egyes jelszavakkal kapcsolatban a következő témakörökben talál részletes információkat.

## A BIOS rendszergazdai jelszó kezelése

Ezen jelszó megadásához, módosításához és törléséhez kövesse az alábbi lépéseket:

### Új BIOS rendszergazdai jelszó beállítása

1. Indítsa el a Computer Setup segédprogramot.
  - Billentyűzettel rendelkező számítógépek vagy táblagépek esetén:
    - ▲ Kapcsolja be vagy indítsa újra a számítógépet, és amikor megjelenik a HP embléma, nyomja le az **F10** billentyűt a Computer Setup segédprogram megnyitásához.
  - Billentyűzet nélküli táblagépek esetén:
    - ▲ Kapcsolja ki a táblagépet. Tartsa lenyomva a tápkapcsológombot a hangerőcsökkentő gombbal együtt, amíg az indítómenü meg nem jelenik, majd nyomja meg az **F10** gombot a Computer Setup megnyitásához.
2. Válassza a **Security** (Biztonság), majd a **Create BIOS Administrator Password** (BIOS rendszergazdai jelszó létrehozása) vagy a **Set Up BIOS Administrator Password** (BIOS rendszergazdai jelszó beállítása) elemet (csak egyes termékeken), és nyomja le az **enter** billentyűt.
3. Amikor a rendszer kéri, írjon be egy jelszót.
4. Amikor a rendszer kéri, a megerősítéshez írja be újra az új jelszót.
5. A módosítások mentéséhez és a Computer Setup segédprogramból való kilépéshez válassza a **Save** (Mentés) ikont, majd kövesse a képernyőn megjelenő utasításokat.  
– vagy –  
Válassza ki a **Main** (Főmenü), majd a **Save Changes and Exit** (Módosítások mentése és kilépés) lehetőséget, végül nyomja le az **enter** billentyűt.

A módosítások a számítógép újraindításakor lépnek életbe.

## A BIOS rendszergazdai jelszó módosítása

1. Indítsa el a Computer Setup segédprogramot.
  - Billentyűzettel rendelkező számítógépek vagy táblagépek esetén:
    - ▲ Kapcsolja be vagy indítsa újra a számítógépet, és amikor megjelenik a HP embléma, nyomja le az **F10** billentyűt a Computer Setup segédprogram megnyitásához.
  - Billentyűzet nélküli táblagépek esetén:
    - ▲ Kapcsolja ki a táblagépet. Tartsa lenyomva a tápkapcsológombot a hangerőcsökkentő gombbal együtt, amíg az indítómenü meg nem jelenik, majd nyomja meg az **F10** gombot a Computer Setup megnyitásához.
2. Válassza a **Security** (Biztonság), majd a **Change BIOS Administrator Password** (BIOS rendszergazdai jelszó módosítása) vagy a **Change Password** (Jelszó módosítása) elemet (csak egyes termékeken), és nyomja le az **enter** billentyűt.
3. Ha a rendszer kéri, írja be az aktuális jelszavát.
4. Amikor a rendszer kéri, írja be az új jelszót.
5. Amikor a rendszer kéri, a megerősítéshez írja be újra az új jelszót.
6. A módosítások mentéséhez és a Computer Setup segédprogramból való kilépéshez válassza a **Save** (Mentés) ikont, majd kövesse a képernyőn megjelenő utasításokat.  
  
– vagy –  
  
Válassza ki a **Main** (Főmenü), majd a **Save Changes and Exit** (Módosítások mentése és kilépés) lehetőséget, végül nyomja le az **enter** billentyűt.

A módosítások a számítógép újraindításakor lépnek életbe.

## A BIOS rendszergazdai jelszó törlése

1. Indítsa el a Computer Setup segédprogramot.
  - Billentyűzettel rendelkező számítógépek vagy táblagépek esetén:
    - ▲ Kapcsolja be vagy indítsa újra a számítógépet, és amikor megjelenik a HP embléma, nyomja le az **F10** billentyűt a Computer Setup segédprogram megnyitásához.
  - Billentyűzet nélküli táblagépek esetén:
    - ▲ Kapcsolja ki a táblagépet. Tartsa lenyomva a tápkapcsológombot a hangerőcsökkentő gombbal együtt, amíg az indítómenü meg nem jelenik, majd nyomja meg az **F10** gombot a Computer Setup megnyitásához.
2. Válassza a **Security** (Biztonság), majd a **Change BIOS Administrator Password** (BIOS rendszergazdai jelszó módosítása) vagy a **Change Password** (Jelszó módosítása) elemet (csak egyes termékeken), és nyomja le az **enter** billentyűt.
3. Ha a rendszer kéri, írja be az aktuális jelszavát.
4. Ha a rendszer kéri az új jelszót, hagyja a mezőt üresen, majd nyomja le az **enter** billentyűt.
5. Amikor a rendszer újra kéri az új jelszó beírását, hagyja a mezőt üresen, majd nyomja le az **enter** billentyűt.
6. A módosítások mentéséhez és a Computer Setup segédprogramból való kilépéshez válassza a **Save** (Mentés) ikont, majd kövesse a képernyőn megjelenő utasításokat.  
  
– vagy –

Válassza ki a **Main** (Főmenü), majd a **Save Changes and Exit** (Módosítások mentése és kilépés) lehetőséget, végül nyomja le az **enter** billentyűt.

A módosítások a számítógép újraindításakor lépnek életbe.

## A BIOS rendszergazdai jelszó megadása

Amikor a számítógép a **BIOS administrator password** (BIOS rendszergazdai jelszó) parancssorban a jelszót kéri, írja be azt ugyanazzal a billentyűtípussal, amelyet a megadáshoz használt, majd nyomja le az **enter** billentyűt. Ha a BIOS rendszergazdai jelszót kétszer nem sikerül helyesen megadni, újra kell indítania a számítógépet, és újból kell próbálkoznia.

## Computer Setup DriveLock-jelszavának kezelése (csak egyes termékeken)

 **VIGYÁZAT!** A DriveLock funkcióval védett merevlemezek véglegesen használhatatlanná válásának megelőzése érdekében jegyezze fel és tartsa biztonságos, a számítógéptől távol eső helyen a DriveLock funkció felhasználói és fő jelszavát. Ha mindkét DriveLock-jelszót elfelejti, a merevlemez véglegesen zárva lesz, és nem tudja többé használni.

A DriveLock-védelem megakadályozza az illetéktelen hozzáférést a merevlemez tartalmához. A DriveLock csak a számítógép belső merevlemezein használható. Egy merevlemez DriveLock-védelmének a beállítása után a merevlemezhez csak jelszó megadásával lehet hozzáférni. Ahhoz, hogy elérhető legyen a DriveLock-jelszavak segítségével, a számítógépbe vagy egy speciális portreplikátorba kell behelyezni a meghajtót.

Ahhoz, hogy a belső merevlemezen alkalmazható legyen a DriveLock-védelem, a Computer Setup programban be kell állítani a felhasználói és a fő jelszót. A DriveLock-védelem használata során ügyeljen a következőkre:

- Ha egy merevlemezen DriveLock-védelmet alkalmaz, akkor a merevlemez csak a felhasználói vagy a fő jelszó megadásával érhető el.
- Célszerű, ha a felhasználói jelszó tulajdonosa a védett merevlemez mindennapi felhasználója. A fő jelszó tulajdonosa lehet egy rendszergazda vagy a mindennapi felhasználó is.
- A felhasználó- és a fő jelszó megegyezhet.
- A felhasználói vagy a fő jelszó csak akkor törölhető, ha megszünteti a meghajtó DriveLock-védelmét.



**MEGJEGYZÉS:** Egyes termékeken először be kell állítania a BIOS rendszergazdai jelszavát, hogy elérhesse a DriveLock-szolgáltatást.

## A DriveLock-jelszó beállítása

A DriveLock-jelszó beállításához a Computer Setup segédprogramban kövesse az alábbi lépéseket:

1. Indítsa el a Computer Setup segédprogramot.
  - Billentyűzettel rendelkező számítógépek vagy táblagépek esetén:
    1. Kapcsolja ki a számítógépet.
    2. Nyomja meg a tápkapcsológombot, és amikor megjelenik a HP embléma, nyomja le az **f10** billentyűt a Computer Setup segédprogram megnyitásához.
  - Billentyűzet nélküli táblagépek esetén:



1. Kapcsolja ki a táblagépet.
  2. Tartsa lenyomva a tápkapcsológombot a hangerőcsökkentő gombbal együtt, amíg az indítómenü meg nem jelenik, majd nyomja meg az **F10** gombot a Computer Setup megnyitásához.
2. Válassza a **Security** (Biztonság) lehetőséget, jelölje ki a **Hard Drive Utilities** (Merevlemez-segédprogramok) vagy a **Hard Drive Tools** (Merevlemez-eszközök) (csak egyes termékeken), majd válassza a **DriveLock** elemet, és nyomja le az **enter** billentyűt.



**MEGJEGYZÉS:** Egyes termékeken előfordulhat, hogy be kell állítania egy DriveLock-jelszót, és meg kell adnia a BIOS rendszergazdai jelszót.

3. Válassza ki azt a merevlemez, amely számára védelmet kíván biztosítani, majd nyomja le az **enter** billentyűt.
4. Válassza a **Set DriveLock Master Password** (DriveLock fő jelszavának beállítása) vagy a **Set DriveLock Password** (DriveLock-jelszó beállítása) lehetőséget (csak egyes modelleken), majd nyomja le az **enter** billentyűt.
5. Részletesen olvassa el a figyelmeztetést.
6. A DriveLock-jelszó beállításához kövesse a képernyőn megjelenő utasításokat.
7. A Computer Setup bezárásához válassza a **Main** (Főmenü), a **Save Changes and Exit** (Módosítások mentése és kilépés), végül a **Yes** (Igen) lehetőséget.

## A DriveLock engedélyezése (csak egyes termékeken)

Egyes termékek esetében lehet, hogy a következő lépéseket kell végrehajtania a DriveLock engedélyezéséhez.

1. Indítsa el a Computer Setup segédprogramot.
  - Billentyűzettel rendelkező számítógépek vagy táblagépek esetén:
    1. Kapcsolja ki a számítógépet.
    2. Nyomja meg a tápkapcsológombot, és amikor megjelenik a HP embléma, nyomja le az **f10** billentyűt a Computer Setup segédprogram megnyitásához.
  - Billentyűzet nélküli táblagépek esetén:
    1. Kapcsolja ki a táblagépet.
    2. Tartsa lenyomva a tápkapcsológombot a hangerőcsökkentő gombbal együtt, amíg az indítómenü meg nem jelenik, majd nyomja meg az **F10** gombot a Computer Setup megnyitásához.
2. Válassza a **Security** (Biztonság), a **Hard Drive Utilities** (Merevlemez-segédprogramok) vagy a **Hard Drive Tools** (Merevlemez-eszközök) elemet (csak egyes termékeken), majd a **DriveLock** lehetőséget, végül pedig nyomja le az **enter** billentyűt.



**MEGJEGYZÉS:** Egyes termékeken előfordulhat, hogy meg kell adnia a BIOS rendszergazdai jelszót, és ki kell választania a **Set DriveLock Password** (DriveLock-jelszó beállítása) lehetőséget.

3. Válassza ki azt a merevlemez, amely számára védelmet kíván biztosítani, majd nyomja le az **enter** billentyűt.
4. Kövesse a képernyőn megjelenő utasításokat a DriveLock engedélyezéséhez, és adja meg a kért jelszavakat.



**MEGJEGYZÉS:** Egyes termékeken lehetséges, hogy be kell gépelnie a `DriveLock` szót. A mező megkülönbözteti a kis- és nagybetűket.

5. A Computer Setup bezárásához válassza a **Main** (Főmenü), a **Save Changes and Exit** (Módosítások mentése és kilépés), végül a **Yes** (Igen) lehetőséget.

## A DriveLock letiltása (csak egyes termékeken)

1. Indítsa el a Computer Setup segédprogramot.
  - Billentyűzettel rendelkező számítógépek vagy táblagépek esetén:
    1. Kapcsolja ki a számítógépet.
    2. Nyomja meg a tápkapcsológombot, és amikor megjelenik a HP embléma, nyomja le az **f10** billentyűt a Computer Setup segédprogram megnyitásához.
  - Billentyűzet nélküli táblagépek esetén:
    1. Kapcsolja ki a táblagépet.
    2. Tartsa lenyomva a tápkapcsológombot a hangerőcsökkentő gombbal együtt, amíg az indítómenü meg nem jelenik, majd nyomja meg az **F10** gombot a Computer Setup megnyitásához.
2. Válassza a **Security** (Biztonság), a **Hard Drive Utilities** (Merevlemez-segédprogramok) vagy a **Hard Drive Tools** (Merevlemez-eszközök) elemet (csak egyes termékeken), majd a **DriveLock** lehetőséget, végül pedig nyomja le az **enter** billentyűt.



**MEGJEGYZÉS:** Egyes termékeken előfordulhat, hogy meg kell adnia a BIOS rendszergazdai jelszót, és ki kell választania a **Set DriveLock Password** (DriveLock-jelszó beállítása) lehetőséget.

3. Válassza ki azt a merevlemezt, amely kezelni kíván, majd nyomja le az **enter** billentyűt.
4. Kövesse a képernyőn megjelenő utasításokat a DriveLock letiltásához.
5. A Computer Setup bezárásához válassza a **Main** (Főmenü), a **Save Changes and Exit** (Módosítások mentése és kilépés), végül a **Yes** (Igen) lehetőséget.

## A DriveLock-jelszó megadása (csak egyes termékeken)

Ellenőrizze, hogy a merevlemez a számítógépbe (nem külön megvásárolható dokkolóegységbe vagy külső MultiBay rekeszbe) van-e helyezve.

A **DriveLock Password** (DriveLock-jelszó) kérdésre írja be felhasználói vagy fő jelszavát (a jelszóbeállításkor használt billentyűkkel), majd nyomja le az **enter** billentyűt.

Ha a jelszót háromszor nem sikerül helyesen megadni, állítsa le, majd indítsa újra a számítógépet, és próbálkozzon újra.

## A DriveLock-jelszó módosítása (csak egyes termékeken)

A DriveLock-jelszó módosításához a Computer Setup segédprogramban kövesse az alábbi lépéseket:

1. Kapcsolja ki a számítógépet.
2. Nyomja meg a tápkapcsológombot.
3. A **DriveLock Password** (DriveLock-jelszó) parancssorban írja be a módosítani kívánt jelenlegi DriveLock felhasználói jelszót vagy fő jelszót, nyomja le az **enter** billentyűt, majd nyomja meg az **f10** gombot a Computer Setup megnyitásához.

4. Válassza a **Security** (Biztonság), a **Hard Drive Utilities** (Merevlemez-segédprogramok) vagy a **Hard Drive Tools** (Merevlemez-eszközök) elemet (csak egyes termékeken), majd a **DriveLock** lehetőséget, végül pedig nyomja le az **enter** billentyűt.



**MEGJEGYZÉS:** Egyes termékeken előfordulhat, hogy meg kell adnia a BIOS rendszergazdai jelszót, és ki kell választania a **Set DriveLock Password** (DriveLock-jelszó beállítása) lehetőséget.

5. Válassza ki azt a merevlemezt, amely kezelni kíván, majd nyomja le az **enter** billentyűt.
6. Válassza a jelszómódosítás lehetőségét, majd kövesse a képernyőn megjelenő utasításokat, és adja meg a jelszavakat.



**MEGJEGYZÉS:** A **Change DriveLock Master Password** (DriveLock fő jelszavának módosítása) lehetőség csak akkor látható, ha a fő jelszót adta meg a DriveLock Password (DriveLock-jelszó) parancssorban a 3. lépésben.

7. A Computer Setup bezárásához válassza a **Main** (Főmenü), a **Save Changes and Exit** (Módosítások mentése és kilépés) lehetőséget, majd kövesse a képernyőn megjelenő utasításokat.

## A Computer Setup Automatikus DriveLock funkciójának használata (csak egyes termékeken)

Többfelhasználós környezetben beállíthat automatikus DriveLock-jelszót. Ha az automatikus DriveLock-jelszó engedélyezve van, a rendszer létrehoz egy véletlenszerű felhasználói jelszót és egy fő DriveLock-jelszót. Ha bármely felhasználó megadja a jelszavas hitelesítő adatokat, akkor ugyanez a véletlenszerű felhasználói és fő jelszó használható a meghajtó zárolásának feloldására.



**MEGJEGYZÉS:** Mielőtt az Automatikus DriveLock-szolgáltatást elérhetné, be kell állítani a BIOS rendszergazdai jelszót.

## Az Automatikus DriveLock-jelszó megadása (csak egyes termékeken)

Az automatikus DriveLock-jelszó engedélyezéséhez a Computer Setup segédprogramban kövesse az alábbi lépéseket:

1. Kapcsolja be vagy indítsa újra a számítógépet, és nyomja le az **esc** billentyűt, miközben a „Press the ESC key for Startup Menu” (Nyomja le az ESC billentyűt az indítómenü megjelenítéséhez) üzenet látható a képernyő alján.
2. A Computer Setup segédprogramba lépéshez nyomja le az **f10** billentyűt.
3. Válassza a **Security** (Biztonság), a **Hard Drive Tools** (Merevlemez-eszközök), majd az **Automatic DriveLock** (Automatikus DriveLock) elemet, végül pedig nyomja le az **enter** billentyűt.
4. Adja meg a BIOS rendszergazdai jelszavát, majd nyomja le az **enter** billentyűt.
5. Válasszon ki egy belső merevlemezt, majd nyomja le az **enter** billentyűt.
6. Olvassa el a figyelmeztetést. A folytatáshoz válassza a **YES** (Igen) lehetőséget.
7. A módosítások mentéséhez és a Computer Setup segédprogramból való kilépéshez válassza a **Save** (Mentés) ikont, majd kövesse a képernyőn megjelenő utasításokat.

– vagy –

Válassza ki a **Main** (Főmenü), majd a **Save Changes and Exit** (Módosítások mentése és kilépés) lehetőséget, végül nyomja le az **enter** billentyűt.

## Az Automatikus DriveLock-védelem kikapcsolása (csak egyes termékeken)

A DriveLock-védelem eltávolításához a Computer Setup segédprogramban kövesse az alábbi lépéseket:

1. Kapcsolja be vagy indítsa újra a számítógépet, és nyomja le az **esc** billentyűt, miközben a „Press the ESC key for Startup Menu” (Nyomja le az ESC billentyűt az indítómenü megjelenítéséhez) üzenet látható a képernyő alján.
2. A Computer Setup segédprogramba lépéshez nyomja le az **f10** billentyűt.
3. Válassza a **Security** (Biztonság), a **Hard Drive Tools** (Merevlemez-eszközök), majd az **Automatic DriveLock** (Automatikus DriveLock) elemet, végül pedig nyomja le az **enter** billentyűt.
4. Adja meg a BIOS rendszergazdai jelszavát, majd nyomja le az **enter** billentyűt.
5. Válasszon ki egy belső merevlemez, majd nyomja le az **enter** billentyűt.
6. Válassza a **Disable protection** (védelem letiltása) lehetőséget.
7. A módosítások mentéséhez és a Computer Setup segédprogramból való kilépéshez válassza a **Save** (Mentés) ikont, majd kövesse a képernyőn megjelenő utasításokat.

– vagy –

Válassza ki a **Main** (Főmenü), majd a **Save Changes and Exit** (Módosítások mentése és kilépés) lehetőséget, végül nyomja le az **enter** billentyűt.

## Vírusvédelmi szoftver használata

Ha a számítógépet e-mailezésre, illetve hálózati vagy internetes hozzáféréshez használja, azzal számítógépvírusoknak teheti ki. A számítógépvírusok kiiktathatják az operációs rendszert, a programokat és a segédprogramokat, illetve rendellenes működést okozhatnak.

A vírusvédelmi szoftverek a legtöbb vírus észlelésére, elpusztítására, és legtöbb esetben az általuk okozott kár kijavítására is képesek. Az újonnan felfedezett vírusokkal szembeni folyamatos védelem biztosítása érdekében a vírusvédelmi szoftvereket rendszeresen frissíteni kell.

A Windows Defendert előre telepítették a számítógépre. A számítógép teljes védelme érdekében erősen ajánlott egy víruskereső program folyamatos használata.

A számítógépvírusokkal kapcsolatos további információért nyissa meg a HP Support Assistant alkalmazást.

## Tűzfal szoftver használata

A tűzfalak célja, hogy megakadályozzák az adott rendszerhez vagy hálózathoz való illetéktelen hozzáférést. A tűzfal lehet egy, a számítógépre és/vagy a hálózatra telepített szoftveralkalmazás, vagy pedig egy olyan megoldás, amely hardverből és szoftverből is áll.

A tűzfalaknak két típusa létezik:

- A gazdagépalapú tűzfal – olyan szoftver, amely csak azt a számítógépet védi, amelyre telepítették.
- A hálózatalapú tűzfalak – ezek a DSL- vagy kábelmodem és az otthoni hálózat közé telepítve a hálózat összes számítógépét védik.

Ha tűzfal van telepítve a rendszerre, a tűzfal minden, a rendszerre és a rendszerről küldött adatot figyel, és összehasonlítja azokat a felhasználó által meghatározott biztonsági feltételekkel. A tűzfal blokkol minden adatot, amely nem felel meg ezeknek a feltételeknek.

Lehet, hogy számítógépére vagy hálózati eszközeire már van telepítve tűzfal. Ha nincsen, rendelkezésére állnak szoftveres tűzfalmegoldások.



**MEGJEGYZÉS:** A tűzfal bizonyos körülmények között megakadályozhatja az internetes játékok elérését, problémákat okozhat a hálózati nyomtatási és a fájlmegosztási szolgáltatások működésében, vagy blokkolhatja az e-mailek legitím mellékleteit. Átmeneti megoldásként kapcsolja ki a tűzfalat, hajtsa végre a kívánt feladatot, majd kapcsolja be újra a tűzfalat. Végleges megoldásként módosítsa a tűzfal beállításait.

## A kritikus biztonsági frissítések telepítése



**VIGYÁZAT!** A Microsoft® értesítéseket küld a fontos biztonsági frissítésekről. A biztonsági résekkel és a számítógépvírusokkal szembeni védelem érdekében azonnal telepítsen minden kritikus Microsoft-frissítést, amint értesítést kap azokról.

Eldöntheti, hogy a frissítések telepítése automatikus legyen-e. A beállítások módosításához gépelje be a **vezérlőpult** kifejezést a tálca keresőmezőjébe, majd válassza a **Vezérlőpult** lehetőséget. Válassza a **Rendszer és biztonság**, majd a **Windows Update**, végül a **Beállítások módosítása** lehetőséget, majd kövesse a képernyőn megjelenő utasításokat.

## A HP Client Security használata (csak egyes termékeken)

A HP Client Security szoftver a számítógépen előre telepítve van. A szoftvert elérheti a tálca jobb szélén lévő HP Client Security ikonnal, valamint a Windows Vezérlőpultból. A program biztonsági szolgáltatásai védelmet nyújtanak a számítógép, a hálózatok és a fontos adatok illetéktelen elérésével szemben. További tudnivalókat a HP Client Security szoftver súgójában talál.

## A HP Touchpoint Manager használata (csak egyes termékeken)

A HP Touchpoint Manager egy felhőalapú informatikai megoldás, amely a vállalkozások eszközeinek hatékony felügyeletére és védelmére szolgál. A HP Touchpoint Manager segít az eszközök kártevők és egyéb támadások elleni védelmében, figyeli az eszközök állapotát, és csökkenti a felhasználók által a végfelhasználói eszköz- és biztonsági problémák megoldásával töltött időt. A hagyományos belső megoldásoknál lényegesen költséghatékonyabb szoftver gyorsan letölthető és telepíthető. További információ: <http://www.hptouchpointmanager.com>.

## Opcionális biztonsági kábel csatlakoztatása (csak egyes termékeken)

 **MEGJEGYZÉS:** A biztonsági kábel funkciója az elriasztás – nem feltétlenül képes megakadályozni a számítógép illetéktelen használatát, rongálását vagy ellopását.

 **MEGJEGYZÉS:** A biztonsági kábel a számítógépen található befűzőnyílása kismértékben eltérhet az e szakasz illusztrációiban bemutatottaktól.

1. Hurkolja a biztonsági kábelt egy rögzített tárgy köré.
2. Helyezze a kulcsot **(1)** a kábelzárba **(2)**.
3. Helyezze a kábelzárát a biztonsági kábel a számítógépen található befűzőnyílásába **(3)**, majd zárja le a kábelt a kulcs segítségével.

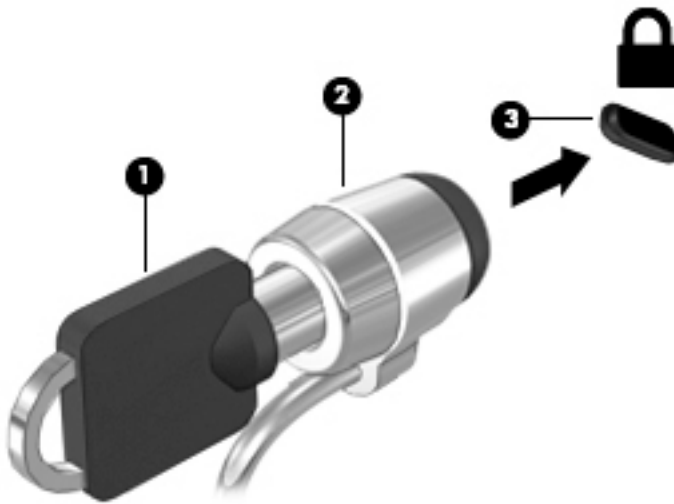

## Az ujjlenyomat-olvasó használata (csak egyes termékeken)

Egyes termékeken beépített ujjlenyomat-olvasó érhető el. Az ujjlenyomat-olvasó használatához regisztrálnia kell az ujjlenyomatait a HP Client Security Credential Manager (Hitelesítéskezelő) szolgáltatásában. További információkat a HP Client Security szoftver súgójában találhat.

Miután regisztrálta az ujjlenyomatait a Credential Manager szolgáltatásban, a HP Client Security Password Manager használatával tárolhatja és töltheti ki a támogatott webhelyeken és alkalmazásokban használt felhasználói neveket és jelszavakat.

### Az ujjlenyomat-olvasó helye

Az ujjlenyomat-olvasó egy kicsi fémmérző, amely a következő helyek valamelyikén található a számítógépen:

- Az érintőtábla alsó része mellett
- A billentyűzet jobb oldalán
- A képernyő jobb felső oldalán
- A képernyő bal oldalán

A terméktől függően az olvasó álló vagy fekvő helyzetű lehet. Mindkét elhelyezés esetén a fémérzékelőre merőlegesen kell végighúznia az ujját.

## 8 Karbantartás

Nagyon fontos, hogy rendszeres karbantartással megőrizze a számítógép optimális állapotát. Ez a fejezet bemutatja a lemeztöredezettség-mentesítő és a lemezkarbantartó használatát. Emellett útmutatást biztosít a programok és illesztőprogramok frissítéséhez, a számítógép tisztításához, valamint tanácsokkal szolgál a számítógéppel való utazáshoz (vagy a számítógép szállításához).

### A teljesítmény javítása

Rendszeres karbantartással, például a lemeztöredezettség-mentesítő és a lemezkarbantartó futtatásával jelentős javulás érhető el a számítógép teljesítményében.

#### A Lemeztöredezettség-mentesítő használata

A HP azt javasolja, hogy legalább havonta egyszer futtassa a merevlemezen a lemeztöredezettség-mentesítőt.



**MEGJEGYZÉS:** SSD meghajtókon nincs szükség a lemeztöredezettség-mentesítő futtatására.

A Lemeztöredezettség-mentesítő futtatása:

1. Csatlakoztassa a számítógépet külső áramforráshoz.
2. A tálca keresőmezőjébe írja be a **töredezettségmentesítés** szót, majd válassza **A meghajtók töredezettségmentesítése és optimalizálása** lehetőséget.
3. Kövesse a képernyőn megjelenő utasításokat.

További tudnivalókat a Lemeztöredezettség-mentesítő segédprogram súgója tartalmaz.

#### A Lemezkarbantartó szoftver használata

A Lemezkarbantartó segítségével megkeresheti azokat a felesleges fájlokat a merevlemezen, amelyek biztonságosan törölhetők a lemezterület felszabadítása és a számítógép hatékonyabb működése érdekében.

A Lemezkarbantartó segédprogram futtatása:

1. A tálca keresőmezőjébe írja be a **lemezterület** kifejezést, majd válassza a **Lemezterület felszabadítása a szükségtelen fájlok törlésével** vagy az **Alkalmazások eltávolítása a lemezterület felszabadításához** lehetőséget.
2. Kövesse a képernyőn megjelenő utasításokat.

#### A HP 3D DriveGuard használata (csak egyes termékeken)

Az alább felsorolt esetekben a HP 3D DriveGuard a meghajtó parkolásával és az adatkérések leállításával védi a merevlemez-meghajtót:

- Ha elejti a számítógépet.
- Ha megmozdítja a számítógépet, miközben az akkumulátorról üzemel, és a képernyője le van hajtva.

Röviddel az események bekövetkezése után a HP 3D DriveGuard visszaállítja a merevlemez-meghajtó rendes működését.





**MEGJEGYZÉS:** A HP 3D DriveGuard csak a belső merevlemezeket védi. A HP 3D DriveGuard nem védi az opcionális dokkolóeszközben lévő, illetve az USB-porthoz csatlakoztatott merevlemezeket.



**MEGJEGYZÉS:** Mivel az SSD meghajtók nem tartalmaznak mozgó alkatrészeket, a HP 3D DriveGuard alkalmazásra ezeknél nincs szükség.

További információkat a HP 3D DriveGuard szoftver súgójában talál.

## A HP 3D DriveGuard állapotának meghatározása

Az elsődleges és/vagy a másodlagos (csak egyes termékeken) meghajtórekeszben található merevlemezek parkolásakor a merevlemez-meghajtó jelzőfényének a színe megváltozik a számítógépen. A meghajtó védett vagy parkolt állapotának megállapításához tekintse meg a Windows asztal értesítési területén, a tálca jobb szélén található ikont.

## Alkalmazások és illesztőprogramok frissítése

A HP azt javasolja, hogy a programjait és az illesztőprogramjait rendszeresen frissítse. A frissítések megoldhatják a problémákat, és új szolgáltatásokkal és lehetőségekkel bővíthetik a számítógép funkcióinak körét. A régebbi grafikus részegységek például nem feltétlenül működnek jól a legújabb játékprogramokkal. A legújabb illesztőprogramok híján nem tudja optimálisan kihasználni hardvereszközeit.

A legújabb HP-programok és -illesztőprogramok letölthetők a <http://www.hp.com/support> webhelyről. Regisztrálhat arra is, hogy automatikusan értesítést kapjon, amikor új frissítés válik elérhetővé.

A programok és az illesztőprogramok frissítéséhez kövesse az alábbi lépéseket:

1. A tálca keresőmezőjébe írja be a `support` kifejezést, majd válassza a **HP Support Assistant** alkalmazást.  
– vagy –  
Kattintson a tálcan található kérdőjel ikonra.
2. Válassza a **Saját számítógép** területen a **Frissítések** fület, majd válassza a **Frissítések és üzenetek keresése** lehetőséget.
3. Kövesse a képernyőn megjelenő utasításokat.

## A számítógép megtisztítása

A számítógépet az alábbi termékek segítségével tudja biztonságosan megtisztítani:

- Legfeljebb 0,3%-os koncentrációjú dimetil-benzil-ammónium-klorid (például számos gyártó forgalmaz eldobható törlőkendőket)
- Alkoholmentes üvegtisztító folyadék
- Enyhén szappanos víz
- Száraz mikroszálas törlőkendő vagy düftin kendő (zsírmentes antisztatikus kendő)
- Antisztatikus törlőkendők



**VIGYÁZAT!** Ne használjon erős oldószereket, amelyek tartós kárt okozhatnak a számítógépben. Ha nem biztos benne, hogy egy tisztítószer biztonságosan használható a számítógépen, győződjön meg arról, hogy a termék nem tartalmaz olyan összetevőket, mint az alkohol, az aceton, a metilén-klorid és a szénhidrogének.

A rostos anyagok, például a papír törlőkendők, megkarcolhatják a számítógépet. A karcolásokban idővel szennyeződések és tisztítószer-maradványok rakódhatnak le.

## Tisztítási módszerek

A számítógép biztonságos megtisztításához kövesse az ebben a szakaszban leírtakat.

**FIGYELEM!** Az áramütés és a részegységek károsodásának megelőzése érdekében a számítógépet ne bekapcsolt állapotban tisztítsa meg.

1. Kapcsolja ki a számítógépet.
2. Válassza le a váltóáramú áramforrást.
3. Válasszon le minden tápellátással rendelkező külső eszközt.

**VIGYÁZAT!** A belső részegységek károsodásának megelőzése érdekében ne permetezzen tisztítószereket vagy -folyadékokat közvetlenül a számítógép felületére. A felületre fröccsenő folyadékok véglegesen károsíthatják a belső részegységeket.

### A képernyő tisztítása

Finoman törölje le a képernyőt egy alkoholmentes üvegtisztító szerrel megnedvesített, puha, nem bolyhosodó kendővel. A számítógép fedelének lecsukása előtt ellenőrizze, hogy a képernyő száraz-e.

### Az oldalsó részek és a fedél tisztítása

A számítógép oldalainak és fedelének tisztításához olyan puha, mikroszálas vagy düftin kendőt használjon, amely a felsorolt tisztítószerek egyikével van megnedvesítve, vagy használjon megfelelő eldobható törölkendőt.

**MEGJEGYZÉS:** A számítógép fedelét körkörös mozdulatokkal tisztítsa meg, hogy eltávolítsa róla a szennyeződések és a lerakódásokat.

### Az érintőtábla, a billentyűzet és az egér tisztítása (csak egyes termékeknél)

**FIGYELEM!** Az elektromos áramütés és a belső részegységek károsodásának elkerülése érdekében ne használjon porszívót a billentyűzet tisztításához. A porszívóból szennyeződés rakódhat le a billentyűzet felületére.

**VIGYÁZAT!** A belső részegységek károsodásának megelőzése érdekében ügyeljen arra, hogy ne kerüljön folyadék a billentyűk közé.

- Az érintőtábla, a billentyűzet vagy az egér megtisztításához a korábban felsorolt tisztítószerekkel megnedvesített puha, mikroszálas vagy düftin kendőt, vagy megfelelő eldobható törölkendőt használjon.
- Egy fúvócsővel felszerelt sűrített levegős flakon segítségével megelőzheti a billentyűk beragadását, valamint eltávolíthatja a billentyűk alá került port, rostsálakat és szennyeződések.

## Utazás a számítógéppel, a számítógép szállítása

Ha utaznia kell a számítógéppel, vagy el kell szállítania valahová, kövesse a következő tanácsokat a készülék megóvása érdekében.

- A számítógép utazásra vagy szállításra való felkészítése:
  - Készítsen biztonsági másolatot az adatairól egy külső meghajtóra.
  - Távolítsa el az összes lemezt és külső adathordozót, például a memóriakártyákat.

- Kapcsolja ki, majd válassza le a külső eszközöket.
- Állítsa le a számítógépet.
- Vigyen magával biztonsági másolatot adatairól. Tartsa a biztonsági másolatot külön a számítógéptől.
- Ha repülővel utazik, kézipoggyászként vigye magával a számítógépet; ne adja fel a többi csomagjával együtt.

---

**⚠ VIGYÁZAT!** A meghajtót ne tegye ki mágneses mező hatásának. A mágneses mezővel működő biztonsági berendezések közé tartoznak például a reptéri biztonsági kapuk és botok. A repülőtereken a kézipoggyászt átvizsgáló biztonsági berendezések általában röntgensugárral működnek, amely nem tesz kárt a meghajtókban.

---

- Ha repülés közben szeretné használni a számítógépét, figyelje a repülés közben elhangzó bejelentést, amely jelzi, hogy mikor használhat számítógépet. A repülés közbeni számítógép-használatot a légitársaság saját belátása szerint engedélyezheti.
- Ha a számítógépet vagy a meghajtót szállítja, használjon megfelelő védőcsomagolást, és lássa el „FRAGILE” (Törékeny) címkével.
- Bizonyos környezetekben a vezeték nélküli eszközök használatát korlátozhatják. Ilyen korlátozások lehetnek érvényben a repülőgépek fedélzetén, a kórházak területén, a robbanóanyagok környékén és egyéb veszélyes helyeken. Ha nem biztos a számítógépben található vezeték nélküli eszközökre vonatkozó előírásokban, a számítógép bekapcsolása előtt kérjen engedélyt a használatára.
- Ha külföldre utazik, fogadja meg a következő tanácsokat:
  - Az útitervében szereplő összes országban/térségben ellenőrizze a számítógépekkel kapcsolatos vámszabályokat.
  - Ellenőrizze, hogy milyen hálózati tápvezetékre és adapterre van szüksége az egyes területeken, ahol használni szeretné a számítógépét. A feszültség, a frekvencia és a csatlakozó jellemzői eltérőek lehetnek.

---

**⚠ FIGYELEM!** Az elektromos áramütés, a tűz, illetve a készülék károsodásának megelőzése érdekében ne használja a számítógépet háztartási gépekhez készült feszültségátalakítóval.

---

## 9 Biztonsági mentés és helyreállítás

Ez a fejezet az alábbi folyamatokról tartalmaz információkat. A fejezetben lévő információk a legtöbb termék esetében használható szokásos eljárások.

- Helyreállítási adathordozók és biztonsági másolatok készítése
- A rendszer visszaállítása és helyreállítása

További tudnivalókat a HP Support Assistant alkalmazásban talál.

- ▲ A tálca keresőmezőjébe írja be a `support` kifejezést, majd válassza a **HP Support Assistant** alkalmazást.

– vagy –

Kattintson a tálcán található kérdőjel ikonra.

 **FONTOS:** Ha helyreállítási műveleteket kíván végrehajtani egy táblagépen, akkor a táblagép akkumulátorának legalább 70%-os töltöttségi szinttel kell rendelkeznie a helyreállítási folyamat indítása előtt.

**FONTOS:** Leválasztható billentyűzettel rendelkező táblagép esetén csatlakoztassa a billentyűzetet a billentyűzetdokkhöz a helyreállítási folyamat indítása előtt.

### Helyreállítási adathordozók és biztonsági másolatok készítése

A helyreállítási adathordozók és biztonsági másolatok készítésének következő módszerei csak egyes termékeken érhetőek el. Számítógéptípusa alapján válassza ki az elérhető módszert.

- A számítógép sikeres üzembe helyezése után készítsen HP helyreállítási adathordozót a HP Recovery Manager segítségével. Ez a lépés biztonsági másolatot készít a számítógépen lévő HP helyreállítási partícióról. A biztonsági másolat segítségével újratelepítheti az eredeti operációs rendszert, ha a merevlemez-meghajtó megsérül vagy kicserélték. A helyreállítási adathordozók létrehozásával kapcsolatban lásd: [HP helyreállítási adathordozó létrehozása \(csak egyes termékeken\) 64. oldal](#). A helyreállítási adathordozó használatával elérhető helyreállítási lehetőségekkel kapcsolatos információkért lásd: [A Windows-eszközök használata 66. oldal](#).
- A Windows-eszközök használatával létrehozhat rendszer-visszaállítási pontokat, valamint létrehozhatja a személyes adatok biztonsági másolatát.

További információ: [Helyreállítás a HP Recovery Manager használatával 66. oldal](#).

 **MEGJEGYZÉS:** Ha a tárhely nem nagyobb, mint 32 GB, a Microsoft rendszer-visszaállítás alapértelmezés szerint le van tiltva.

### HP helyreállítási adathordozó létrehozása (csak egyes termékeken)

Ha lehetséges, ellenőrizze a Windows-partíció és a helyreállítási partíció meglétét. A **Start** menüben válassza a **Fájlkezelő** lehetőséget, majd válassza az **Ez a gép** elemet.

- Ha a számítógép listáján nem szerepel a Windows-partíció és a helyreállítási partíció, az ügyfélszolgálattól szerezhet be helyreállítási adathordozót az adott rendszerhez. Tekintse meg a számítógéphez kapott *Worldwide Telephone Numbers* (Hasznos nemzetközi telefonszámok) füzetet. A

HP webhelyén is találhat kapcsolattartási információkat. Látogasson el a <http://www.hp.com/support> webhelyre, válassza ki az országot vagy régiót, és kövesse a képernyőn megjelenő utasításokat.

A Windows-eszközök segítségével létrehozhat rendszer-visszaállítási pontokat, valamint biztonsági másolatot készíthet a személyes adatokról, lásd: [A Windows-eszközök használata 66. oldal](#).

- Ha a számítógép listáján szerepel a helyreállítás partíció és a Windows-partíció, a számítógép sikeres üzembe helyezése után készítsen helyreállítási adathordozót a HP Recovery Manager segítségével. A HP helyreállítási adathordozó képes helyreállítani a rendszert, ha a merevlemez-meghajtó megsérült. A rendszer-helyreállítás újratelepíti az eredeti operációs rendszert és a gyárilag telepített programokat, majd konfigurálja őket. A HP helyreállítási adathordozó a rendszer testreszabásában is segíthet, illetve a gyári lemezkép helyreállítására is használható, ha lecseréli a merevlemezt.
  - A helyreállítási adathordozókból csak egy készlet készíthető. Vigyázzon a helyreállítási eszközökre, és tartsa őket biztonságos helyen.
  - A HP Recovery Manager megvizsgálja a számítógépet, és meghatározza az adathordozó szükséges tárolókapacitását.
  - Helyreállító lemez létrehozásához a számítógépnek DVD-írási funkcióval rendelkező optikai meghajtóval kell rendelkeznie, továbbá csak kiváló minőségű üres DVD-R, DVD+R, DVD-R DL vagy DVD+R DL lemezt használhat. Ne használjon újraírható lemezeket, például CD±RW, DVD±RW, kétrétegű DVD±RW vagy BD-RE (újraírható Blu-ray) lemezeket, mert ezek nem kompatibilisek a HP Recovery Manager szoftverrel. Lemezek helyett használhat jó minőségű üres USB flash meghajtót is.
  - Ha számítógépben nincs DVD-írási funkcióval rendelkező beépített optikai meghajtó, használhat (külön megvásárolható) külső optikai meghajtót a helyreállító lemezek készítéséhez. Ha külső optikai meghajtót használ, közvetlenül a számítógép USB-portjára kell csatlakoztatnia; a meghajtó nem csatlakozhat külső eszköz, például USB-elosztó USB-portjára. Ha saját maga nem tud DVD-adathordozókat készíteni, beszerezheti a számítógéphez való helyreállító lemezeket a HP-től. Tekintse meg a számítógéphez kapott *Worldwide Telephone Numbers* (Hasznos nemzetközi telefonszámok) füzetet. A HP webhelyén is találhat kapcsolattartási információkat. Látogasson el a <http://www.hp.com/support> webhelyre, válassza ki az országot vagy régiót, és kövesse a képernyőn megjelenő utasításokat.
  - A helyreállító adathordozók elkészítése előtt győződjön meg róla, hogy a számítógép hálózati áramforráshoz csatlakozik.
  - Az adathordozók elkészítése egy órát vagy hosszabb időt is igénybe vehet. Ne szakítsa meg az adathordozók készítésének folyamatát.
  - Szükség esetén a helyreállító DVD-k elkészítésének befejezése előtt is kiléphet a programból. A HP Recovery Manager ekkor befejezi az aktuális DVD írását. A HP Recovery Manager következő elindításakor a rendszer rákérdez, hogy kívánja-e folytatni.

HP helyreállítási adathordozó létrehozása:



**FONTOS:** Leválasztható billentyűzettel rendelkező táblagép esetén csatlakoztassa a billentyűzetet a billentyűzetdokkhöz ezen lépések végrehajtása előtt.

1. A tálca keresőmezőjébe írja be a `recovery` kifejezést, majd válassza a **HP Recovery Manager** elemet.
2. Válassza a **Helyreállítási adathordozók létrehozása** lehetőséget, és kövesse a képernyőn megjelenő utasításokat.

Ha valamikor helyre kell állítania a rendszert, további információért lásd: [Helyreállítás a HP Recovery Manager használatával 66. oldal](#).

## A Windows-eszközök használata

A Windows-eszközök használatával létrehozhat helyreállítási adathordozókat, rendszer-visszaállítási pontokat, valamint a személyes adatok biztonsági másolatát.



**MEGJEGYZÉS:** Ha a tárhely nem nagyobb, mint 32 GB, a Microsoft rendszer-visszaállítás alapértelmezés szerint le van tiltva.

További információk és lépések az Első lépések alkalmazásban találhatók.

- ▲ Válassza a **Start** gombot, majd az **Első lépések** alkalmazást.

## Visszaállítás és helyreállítás

A rendszer helyreállításának számos módja van. Válassza a helyzetnek és a hozzáértésének legmegfelelőbb módszert:



**FONTOS:** Nem minden módszer érhető el minden termék esetében.

- A Windows számos lehetőséget kínál a biztonsági másolatból való visszaállításra, a számítógép frissítésére, valamint a számítógép eredeti állapotának visszaállítására. További információk az Első lépések alkalmazásban találhatók.
  - ▲ Válassza a **Start** gombot, majd az **Első lépések** alkalmazást.
- Ha szeretne javítani egy előre telepített alkalmazással vagy illesztőprogrammal kapcsolatos problémát, használja a HP Recovery Manager Illesztőprogramok és/vagy alkalmazások újratelepítése parancsát az adott alkalmazás vagy illesztőprogram újratelepítéséhez (csak egyes termékeken).
  - ▲ A tálca keresőmezőjébe írja be a `recovery` kifejezést, válassza a **HP Recovery Manager** lehetőséget, majd az **Illesztőprogramok és/vagy alkalmazások újratelepítése** parancsot, és kövesse a képernyőn megjelenő utasításokat.
- Ha szeretné visszaállítani a Windows-partíció eredeti gyári tartalmát, választhatja a HP helyreállítási partíción (csak egyes termékeken) elérhető Rendszer-helyreállítás lehetőséget, vagy használhatja a HP helyreállítási adathordozót is. További információ: [Helyreállítás a HP Recovery Manager használatával 66. oldal](#). Ha még nem hozott létre helyreállítási adathordozót, itt talál további információt: [HP helyreállítási adathordozó létrehozása \(csak egyes termékeken\) 64. oldal](#).
- Egyes termékeken, ha vissza szeretné állítani a számítógép eredeti gyári állapotát és tartalmát, vagy ha kicserélte a merevlemez-meghajtót, használhatja a HP helyreállítási adathordozó gyári visszaállítási lehetőségét. További információ: [Helyreállítás a HP Recovery Manager használatával 66. oldal](#).
- Egyes termékeken, ha el szeretné távolítani a helyreállítási partíciót, hogy merevlemez-területet szabadítson fel, a HP Recovery Manager A helyreállítási partíció eltávolítása parancsa lehetővé teszi ezt.

További információ: [A HP helyreállítási partíció eltávolítása \(csak egyes termékeken\) 69. oldal](#).

## Helyreállítás a HP Recovery Manager használatával

A HP Recovery Manager lehetővé teszi, hogy helyreállítsa a számítógép eredeti gyári állapotát a saját kezűleg létrehozott vagy a HP-től beszerzett HP helyreállítási adathordozó vagy a HP helyreállítási partíció (csak egyes termékeken) használatával. Ha még nem hozott létre helyreállítási adathordozót, itt talál további információt: [HP helyreállítási adathordozó létrehozása \(csak egyes termékeken\) 64. oldal](#).

## Tudnivalók az első lépésekhez

- A HP Recovery Manager csak a gyárilag telepített szoftvereket állítja helyre. A nem a számítógéphez mellékelt szoftvereket le kell tölteni a gyártó webhelyéről, vagy újra kell telepíteni a gyártó által biztosított adathordozóról.



**FONTOS:** A HP Recovery Manager programmal való helyreállítás a számítógéppel kapcsolatos problémák javításának legvégső eszköze.

- A HP helyreállítási adathordozót kell használni, ha a számítógép merevlemez-meghajtója meghibásodik. Ha még nem hozott létre helyreállítási adathordozót, itt talál további információt: [HP helyreállítási adathordozó létrehozása \(csak egyes termékeken\) 64. oldal.](#)
- A gyári visszaállítási lehetőség igénybe vételéhez (csak egyes termékeken) HP helyreállítási adathordozót kell használnia. Ha még nem hozott létre helyreállítási adathordozót, itt talál további információt: [HP helyreállítási adathordozó létrehozása \(csak egyes termékeken\) 64. oldal.](#)
- Ha a számítógépe nem teszi lehetővé HP helyreállítási adathordozó létrehozását, vagy ha a HP helyreállítási adathordozó nem működik, az ügyfélszolgálattól szerezhet be helyreállítási adathordozót az adott rendszerhez. Tekintse meg a számítógéphez kapott *Worldwide Telephone Numbers* (Hasznos nemzetközi telefonszámok) füzetet. A HP webhelyén is találhat kapcsolattartási információkat. Látogasson el a <http://www.hp.com/support> webhelyre, válassza ki az országot vagy régiót, és kövesse a képernyőn megjelenő utasításokat.



**FONTOS:** A HP Recovery Manager nem biztosítja a személyes adatok automatikus biztonsági mentését. A helyreállítás megkezdése előtt készítsen biztonsági másolatot minden személyes adatról, amelyet meg szeretne őrizni.

A HP helyreállítási adathordozó használatával a következő helyreállítási lehetőségek közül választhat:



**MEGJEGYZÉS:** A helyreállítási folyamat elindításakor csak a számítógépén elérhető lehetőségek jelennek meg.

- Rendszer-helyreállítás – újraterjeszt az eredeti operációs rendszert, majd konfigurálja a gyárilag telepített programok beállításait.
- Visszaállítás gyári állapotba – Visszaállítja a számítógépet eredeti, gyári állapotába az adatok a merevlemez-meghajtóról való törlésével, valamint a partíciók újbóli létrehozásával. Ezután újraterjeszt a gyárilag telepített operációs rendszert és szoftvereket.

A HP helyreállítási partíció (csak egyes termékeken) csak a rendszer-helyreállítást teszi lehetővé.

## A HP helyreállítási partíció használata (csak egyes termékeken)

A HP helyreállítási partícióval (csak egyes termékeken) helyreállító lemezek vagy helyreállítási USB flash meghajtó nélkül is végrehajthatja a rendszer-helyreállítást. Ez a helyreállítási módszer csak akkor használható, ha a merevlemez működőképes.

A HP Recovery Manager elindítása a HP helyreállítási partícióról:



**FONTOS:** Leválasztható billentyűzettel rendelkező táblagép esetén csatlakoztassa a billentyűzetet a billentyűzetdokkhöz ezen lépések végrehajtása előtt (csak egyes termékeken).

1. A tálca keresőmezőjébe írja be a `recovery` kifejezést, válassza a **Recovery Manager** lehetőséget, majd válassza a **HP Recovery Environment** elemet.

– vagy –

Billentyűzettel rendelkező számítógépek vagy táblagépek esetén nyomja le az **f11** billentyűt a számítógép indítása közben, vagy nyomja le és tartsa lenyomva az **f11** billentyűt a tápkapcsoló gomb megnyomásával párhuzamosan.

Billentyűzet nélküli táblagépek esetén:

Kapcsolja be vagy indítsa újra a táblagépet, majd gyorsan nyomja meg és tartsa lenyomva a hangerőcsökkentő gombot; majd válassza az **f11** lehetőséget.

– vagy –

Kapcsolja be vagy indítsa újra a táblagépet, majd gyorsan nyomja meg és tartsa lenyomva a Windows gombot; majd válassza az **f11** lehetőséget.

2. Válassza ki az indulási lehetőségek menüjéből a **Troubleshoot** (Hibaelhárítás) elemet.
3. Válassza a **Recovery Manager** elemet, és kövesse a képernyőn megjelenő utasításokat.

## Helyreállítás a HP helyreállítási adathordozó használatával

A HP helyreállítási adathordozóval helyreállíthatja az eredeti rendszert. Ez a módszer használható, ha a rendszer nem tartalmaz HP helyreállítási partíciót, vagy ha a merevlemez-meghajtó nem működik megfelelően.

1. Lehetőség szerint minden személyes fájlról készítsen biztonsági másolatot.
2. Helyezze be a HP helyreállítási adathordozót, majd indítsa újra a számítógépet.



**MEGJEGYZÉS:** Ha a számítógép nem automatikusan a HP Recovery Manager programmal indul újra, változtassa meg a számítógép rendszerindítási sorrendjét. Lásd: [A számítógép rendszerindítási sorrendjének módosítása 68. oldal.](#)

3. Kövesse a képernyőn megjelenő utasításokat.

## A számítógép rendszerindítási sorrendjének módosítása

Ha a számítógépe nem a HP Recovery Manager programmal indul újra, módosítania kell a rendszerindítási sorrendet. Ez azoknak az eszközöknek a sorrendje a BIOS-ban, amelyek a számítógép indítási adatokat keres. Módosíthatja az optikai meghajtó vagy az USB flash meghajtó helyét a sorrendben.

A rendszerindítási sorrend módosítása:



**FONTOS:** Leválasztható billentyűzettel rendelkező táblagép esetén csatlakoztassa a billentyűzetet a billentyűzetdokkhöz ezen lépések végrehajtása előtt.

1. Helyezze be a HP helyreállítási adathordozót.
2. A BIOS elérése:

Billentyűzettel rendelkező számítógépek vagy táblagépek esetén:

- ▲ Kapcsolja be vagy indítsa újra a számítógépet vagy táblagépet, gyorsan nyomja le az **esc** billentyűt, majd nyomja le az **f9** billentyűt a rendszerindítási beállítások eléréséhez.

Billentyűzet nélküli táblagépek esetén:

- ▲ Kapcsolja be vagy indítsa újra a táblagépet, majd gyorsan nyomja meg és tartsa lenyomva a hangerőcsökkentő gombot; majd válassza az **f9** lehetőséget.

– vagy –

Kapcsolja be vagy indítsa újra a táblagépet, majd gyorsan nyomja meg és tartsa lenyomva a Windows gombot; majd válassza az **f9** lehetőséget.



3. Válassza ki, melyik optikai meghajtóról vagy USB flash meghajtóról kívánja elindítani a rendszert.
4. Kövesse a képernyőn megjelenő utasításokat.

## A HP helyreállítási partíció eltávolítása (csak egyes termékeken)

A HP Recovery Manager szoftver lehetővé teszi a HP helyreállítási partíció eltávolítását merevlemez-terület felszabadításához.

---

 **FONTOS:** A HP helyreállítási partíció eltávolítása után nem hajthat végre rendszer-helyreállítást, és nem hozhat létre HP helyreállítási adathordozót a HP helyreállítási partícióról. A helyreállítási partíció eltávolítása előtt ezért hozzon létre HP helyreállítási adathordozót; lásd: [HP helyreállítási adathordozó létrehozása \(csak egyes termékeken\) 64. oldal](#).

---

 **MEGJEGYZÉS:** A Helyreállítási adathordozó eltávolítása opció csak az ezt a funkciót támogató termékeken érhető el.

---

A HP helyreállítási partíció a következő lépésekkel távolítható el:

1. A tálca keresőmezőjébe írja be a `recovery` kifejezést, majd válassza a **HP Recovery Manager** elemet.
2. Válassza **A helyreállítási partíció eltávolítása** lehetőséget, majd kövesse a képernyőn megjelenő utasításokat.

# 10 Computer Setup (BIOS), TPM és HP Sure Start

## A Computer Setup segédprogram használata

A Computer Setup segédprogram, vagy más néven BIOS vezérli a rendszer összes bemeneti és kimeneti eszköze (például a lemezmeghajtók, a képernyő, a billentyűzet, az egér vagy a nyomtató) közötti kommunikációt. A Computer Setup segédprogramban megadhatók a telepített eszközökre, a számítógép indítási sorrendjére, valamint a rendszer- és a kiterjesztett memória mennyiségére vonatkozó beállítások.

 **MEGJEGYZÉS:** A Computer Setup segédprogramban csak fokozott elővigyázatossággal hajtson végre módosításokat. Az esetleges hibák megakadályozhatják a számítógép megfelelő működését.

## A Computer Setup segédprogram elindítása

 **MEGJEGYZÉS:** Az USB-porton keresztül csatlakozó külső billentyűzet vagy egér csak akkor használható a Computer Setup segédprogramban, ha az örökölt USB-eszközök támogatása engedélyezve van.

A Computer Setup segédprogramot az alábbi módon indíthatja el:

- ▲ Indítsa el a Computer Setup segédprogramot.
  - Billentyűzettel rendelkező számítógépek vagy táblagépek esetén:
    - ▲ Kapcsolja be vagy indítsa újra a számítógépet, és amikor megjelenik a HP embléma, nyomja le az **F10** billentyűt a Computer Setup segédprogram megnyitásához.
  - Billentyűzet nélküli táblagépek esetén:
    - ▲ Kapcsolja ki a táblagépet. Tartsa lenyomva a tápkapcsológombot a hangerőcsökkentő gombbal együtt, amíg az indítómenü meg nem jelenik, majd nyomja meg az **F10** gombot a Computer Setup megnyitásához.

## Navigálás és kijelölés a Computer Setup segédprogramban

- Egy menü vagy menüelem kiválasztásához használja a **Tab** billentyűt és a billentyűzet nyíl gombjait, majd nyomja le az **enter** billentyűt, vagy válassza ki az elemet egy mutatóeszközzel.

 **MEGJEGYZÉS:** Billentyűzet nélküli táblagépek esetén a kiválasztáshoz használja az ujjait.

- A felfelé és lefelé görgetéshez válassza a felfelé vagy lefelé mutató nyilat a képernyő jobb felső sarkában, vagy használja a fel-le nyílbillentyűket a billentyűzeten.
- A megnyitott párbeszédpanelek bezárásához és a Computer Setup főképernyőjére való visszatéréshez nyomja le az **esc** billentyűt, majd kövesse a képernyőn megjelenő utasításokat.

A Computer Setup segédprogram menüiből az alábbi módszerekkel lehet kilépni:

- Kilépés a Computer Setup menüiből a módosítások mentése nélkül:  
A képernyő jobb alsó sarkában válassza az **Exit** (Kilépés) ikont, majd kövesse a képernyőn megjelenő utasításokat.  
– vagy –  
Válassza ki a **Main** (Főmenü), majd az **Ignore Changes and Exit** (Változtatások elvetése és kilépés) lehetőséget, végül nyomja le az **enter** billentyűt.
- A módosítások mentése és kilépés a Computer Setup menüiből:  
A képernyő jobb alsó sarkában válassza a **Save** (Mentés) ikont, majd kövesse a képernyőn megjelenő utasításokat.  
– vagy –  
Válassza ki a **Main** (Főmenü), majd a **Save Changes and Exit** (Módosítások mentése és kilépés) lehetőséget, végül nyomja le az **enter** billentyűt.

A módosítások a számítógép újraindításakor lépnek életbe.

## A gyári alapbeállítások visszaállítása a Computer Setup segédprogramban

 **MEGJEGYZÉS:** Az alapértékek visszaállítása nem módosítja a merevlemez-meghajtó üzemmódját.

A Computer Setup segédprogram összes gyárilag beállított alapértékének visszaállításához tegye a következőket:

1. Indítsa el a Computer Setup segédprogramot. Lásd: [A Computer Setup segédprogram elindítása 70. oldal.](#)
2. Válassza a **Main** (Főmenü) elemet, majd válassza az **Apply Factory Defaults and Exit** (Gyári beállítások alkalmazása és kilépés) lehetőséget.

 **MEGJEGYZÉS:** Egyes termékek esetében az **Alapértékek visszaállítása** helyett a **Gyári beállítások alkalmazása és kilépés** lehetőség jelenhet meg.

3. Kövesse a képernyőn megjelenő utasításokat.
4. A módosítások mentéséhez és a kilépéshez válassza a képernyő jobb alsó sarkában látható **Save** (Mentés) ikont, majd kövesse a képernyőn megjelenő utasításokat.

– vagy –

Válassza ki a **Main** (Főmenü), majd a **Save Changes and Exit** (Módosítások mentése és kilépés) lehetőséget, végül nyomja le az **enter** billentyűt.

A módosítások a számítógép újraindításakor lépnek életbe.

 **MEGJEGYZÉS:** A gyári alapbeállítások visszaállításakor a jelszó- és biztonsági beállítások nem módosulnak.

## A BIOS frissítése

A legfrissebb BIOS-verziók elérhetők a HP webhelyén.

A HP webhelyén található BIOS-frissítések többsége *SoftPaqs* formátumú tömörített fájlban található.

Néhány letölthető csomagban egy *Readme.txt* nevű fájl is található, amely a telepítéssel és a hibaelhárítással kapcsolatos információkat tartalmazza.

## A BIOS verziójának meghatározása

Ahhoz, hogy eldönthesse, hogy kell-e frissíteni a Computer Setup (BIOS) segédprogramot, először állapítsa meg a számítógép BIOS-verzióját.

A BIOS-verzióadatok (más néven *ROM dátuma* vagy *Rendszer BIOS*) az **fn+esc** billentyűkombináció lenyomásával (ha már belépett a Windows rendszerbe), illetve a Computer Setup használatával jeleníthetők meg.

1. Indítsa el a Computer Setup segédprogramot. Lásd: [A Computer Setup segédprogram elindítása 70. oldal.](#)
2. Válassza a **Main** (Főmenü) elemet, majd válassza a **System Information** (Rendszer-információ) lehetőséget.
3. Ha a módosítások mentése nélkül kíván kilépni a Computer Setup segédprogramból, válassza a képernyő jobb alsó sarkában látható **Exit** (Kilépés) ikont, majd kövesse a képernyőn megjelenő utasításokat.

– vagy –

Válassza ki a **Main** (Főmenü), majd az **Ignore Changes and Exit** (Változtatások elvetése és kilépés) lehetőséget, végül nyomja le az **enter** billentyűt.

Újabb BIOS-verziók ellenőrzésével kapcsolatban lásd: [BIOS-frissítés letöltése 72. oldal.](#)

## BIOS-frissítés letöltése

 **VIGYÁZAT!** A számítógép károsodása vagy a sikertelen telepítés kockázatának csökkentése érdekében csak akkor töltsön le és telepítsen egy BIOS-frissítést, ha a számítógép egy váltóáramú tápegységen keresztül csatlakozik egy megbízható külső áramforráshoz. A BIOS-frissítést soha ne töltsse le vagy telepítse olyankor, amikor a számítógép akkumulátoros tápellátásról üzemel, opcionális dokkolóba van helyezve, vagy alternatív tápforráshoz csatlakozik. A letöltés és telepítés során tartsa be az alábbi utasításokat:

Ne szakítsa meg a számítógép tápellátását a tápkábel váltakozó áramú aljzatból történő kihúzásával.

Ne állítsa le a számítógépet, illetve ne kezdeményezzen alvó állapotot.

Ne helyezzen be, távolítson el, csatlakoztasson vagy válasszon le semmilyen eszközt, kábelt vagy vezetékét.

1. A tálca keresőmezőjébe írja be a `support` kifejezést, majd válassza a HP Support Assistant alkalmazást.  
– vagy –  
Válassza ki a tálcán található kérdőjel ikont.
2. Válassza a **Frissítések**, majd a **Frissítések és üzenetek keresése** lehetőséget.
3. Kövesse a képernyőn megjelenő utasításokat.
4. A letöltési területen tegye a következőket:

- a. Keresse meg a legújabb BIOS-frissítést, és hasonlítsa össze a számítógépre telepített BIOS-verzióval. Jegyezze fel a dátumát, nevét vagy egyéb adatait. Ezekre az adatokra a frissítések későbbi azonosítása során, a merevlemezre mentés után lehet szükség.
- b. Kövesse a képernyőn megjelenő utasításokat a kiválasztott elem letöltéséhez a merevlemez-meghajtóra.

Jegyezze fel a letöltött BIOS-frissítés elérési útját a merevlemez-meghajtón. Erre az elérési útra akkor lesz szüksége, amikor telepíteni kívánja a frissítést.



**MEGJEGYZÉS:** Ha a számítógép hálózathoz kapcsolódik, forduljon a hálózat rendszergazdjához, mielőtt bármilyen szoftverfrissítést telepítene, különös tekintettel a BIOS-frissítésekre.

A BIOS telepítésének módja rendszerenként eltérő. A letöltés befejezése után kövesse a képernyőn megjelenő utasításokat. Ha nem jelennek meg utasítások, tegye a következőket:

1. Írja be a tálca keresőmezőjébe a `fájl` kifejezést, majd válassza a **Fájlkezelő** lehetőséget.
2. Válassza ki a merevlemez betűjelét. A merevlemez általában a Helyi lemez (C:) megnevezés jelöli.
3. A korábban feljegyzett elérési út felhasználásával nyissa meg azt a mappát, amely a frissítést tartalmazza.
4. Kattintson duplán arra a fájlra, amelynek kiterjesztése `.exe` (például `fájlnev.exe`).  
Megkezdődik a BIOS telepítése.
5. A telepítés végrehajtásához kövesse a képernyőn megjelenő utasításokat.



**MEGJEGYZÉS:** Miután a képernyőn megjelent a sikeres telepítésről tájékoztató üzenet, törölheti a letöltött fájlt a merevlemez-meghajtóról.

## A rendszerindítási sorrend módosítása az F9 billentyűvel

Ha dinamikusan szeretne rendszerindító eszközt kiválasztani az aktuális indítási sorrendhez, tegye a következőket:

1. A Boot Device Options (Rendszerindító eszközök beállításai) menü megnyitása:
  - Billentyűzettel rendelkező számítógépek vagy táblagépek esetén:
    - ▲ Kapcsolja be vagy indítsa újra a számítógépet, és amikor megjelenik a HP embléma, nyomja le az **F9** billentyűt a Boot Device Options (Rendszerindító eszközök beállításai) menü megnyitásához.
  - Billentyűzet nélküli táblagépek esetén:
    - ▲ Kapcsolja ki a táblagépet. Tartsa lenyomva a tápkapcsológombot a hangerőcsökkentő gombbal együtt, amíg az indítómenü meg nem jelenik, majd nyomja meg az **F9** gombot a Boot Device Options (Rendszerindító eszközök beállításai) menü megnyitásához.
2. Válasszon rendszerindító eszközt, majd nyomja le az **enter** billentyűt.

## TPM BIOS-beállítások (csak egyes termékeken)

 **FONTOS:** A rendszeren a Trusted Platform Module (TPM) funkció engedélyezése előtt győződjön meg arról, hogy a TPM tervezett használata megfelel a vonatkozó helyi törvényeknek, jogszabályoknak és irányelveknek, illetve szerezz be a szükséges jóváhagyásokat vagy licenceket. A TPM funkciónak a fenti követelményeket megsértő módon történő működtetéséből/használatából adódó megfelelési problémákért teljes egészében és kizárólag Önt terheli a felelősség. A HP nem vállal felelősséget a kapcsolódó kötelezettségekért.

A TPM további védelmet biztosít a számítógép számára. A TPM beállításait a Computer Setup (BIOS) segédprogramban módosíthatja.

 **MEGJEGYZÉS:** Ha a TPM-beállítást Hidden (Rejtett) értékre módosítja, a TPM nem lesz látható az operációs rendszerben.

A TPM-beállítások elérése a Computer Setup programban:

1. Indítsa el a Computer Setup segédprogramot. Lásd: [A Computer Setup segédprogram elindítása 70. oldal.](#)
2. Válassza a **Security** (Biztonság) elemet, a **TPM Embedded Security** (TPM beépített biztonság) lehetőséget, majd kövesse a képernyőn megjelenő utasításokat.

## A HP Sure Start használata (csak egyes termékeken)

Bizonyos számítógéptípusok a HP Sure Start technológiával rendelkeznek, amely folyamatosan figyeli, hogy a BIOS-t nem érte-e támadás vagy nem sérült-e meg. Ha a BIOS megsérül vagy támadás éri, a HP Sure Start felhasználói beavatkozás nélkül, automatikusan egy korábban elmentett állapotra állítja vissza a BIOS-t.

A HP Sure Start be van állítva és előre be van kapcsolva, így a legtöbb felhasználó használhatja a HP Sure Start alapértelmezett konfigurációját. Az alapértelmezett konfigurációt a haladó felhasználók testre is szabhatják.

A HP Sure Start legfrissebb dokumentációjának eléréséhez keresse fel a <http://www.hp.com/support> webhelyet, és válassza ki az országát. Válassza az **Illesztőprogramok és letöltések** lehetőséget, és kövesse a képernyőn megjelenő utasításokat.

# 11 HP PC Hardware Diagnostics (UEFI)

A HP PC Hardware Diagnostics egy egyesített bővíthető firmware felület (Unified Extensible Firmware Interface, UEFI), amely lehetővé teszi, hogy diagnosztikai teszteket futtasson annak megállapítására, hogy a számítógép hardvere megfelelően működik-e. Az eszköz az operációs rendszeren kívül fut, hogy elkülönítse a hardveres hibákat az operációs rendszer vagy egyéb szoftverkomponensek által okozott hibáktól.

 **MEGJEGYZÉS:** Átalakítható számítógép esetében a BIOS elindításához a számítógépnek noteszgép üzemmódban kell lennie, és a táblagéphez csatlakoztatott billentyűzet használata szükséges. A táblagép üzemmódban megjeleníthető képernyő-billentyűzet nem használható a BIOS eléréséhez.

A HP PC Hardware Diagnostics UEFI elindítása:

1. A BIOS indítása:

- Billentyűzettel rendelkező számítógépek vagy táblagépek esetén:
  - ▲ Kapcsolja be vagy indítsa újra a számítógépet, és gyorsan nyomja le az **esc** billentyűt.
- Billentyűzet nélküli táblagépek esetén:
  - ▲ Kapcsolja be vagy indítsa újra a táblagépet, majd gyorsan nyomja meg és tartsa lenyomva a hangerőcsökkentő gombot.  
– vagy –  
Kapcsolja be vagy indítsa újra a táblagépet, majd gyorsan nyomja meg és tartsa lenyomva a Windows gombot.

2. Nyomja meg az **f2** billentyűt, vagy koppintson rá.

A BIOS három helyen keresi a diagnosztikai eszközöket, a következő sorrendben:

a. Csatlakoztatott USB-meghajtó

 **MEGJEGYZÉS:** A HP PC Hardware Diagnostics (UEFI) letöltése egy USB-meghajtóra: [A HP PC Hardware Diagnostics \(UEFI\) letöltése USB-meghajtóra 76. oldal.](#)

b. Merevlemez

c. BIOS

3. A diagnosztikai eszköz megnyitása után válassza ki a futtatni kívánt diagnosztikai teszt típusát, majd kövesse a képernyőn megjelenő utasításokat. A diagnosztikai teszt táblagépen a hangerőcsökkentő gomb megnyomásával állítható le.

 **MEGJEGYZÉS:** Ha számítógépen vagy billentyűzettel ellátott táblagépen kíván leállítani egy diagnosztikai tesztet, nyomja le az **esc** billentyűt.

# A HP PC Hardware Diagnostics (UEFI) letöltése USB-meghajtóra

Két lehetőség áll rendelkezésre a HP PC Hardware Diagnostics (UEFI) USB-eszközre való letöltéséhez:

## A legújabb UEFI-verzió letöltése:

1. Keresse fel a <http://www.hp.com/go/techcenter/pcdiags> webhelyet. Megjelenik a HP PC Diagnostics kezdőlapja.
2. A HP PC Hardware Diagnostics területen kattintson a **Letöltés** hivatkozásra, majd válassza a **Futtatás** lehetőséget.

## Bármilyen UEFI-verzió letöltése adott termékhez:

1. Keresse fel a <http://www.hp.com/support> webhelyet, és válassza ki az országát. Megjelenik a HP terméktámogatás oldala.
2. Kattintson az **Illesztőprogramok és letöltések** fülre.
3. Írja be a termék nevét a szövegmezőbe, majd kattintson a **Mehet** gombra.  
– vagy –  
Kattintson a **Találja meg most** lehetőségre, hogy a HP automatikusan észlelje a terméket.
4. Válassza ki a számítógépét, majd az operációs rendszerét.
5. A **Diagnosztika** részben kövesse a képernyőn megjelenő utasításokat a kívánt UEFI-verzió kiválasztásához és letöltéséhez.



# 12 Műszaki jellemzők

## Teljesítményfelvétel

Az ebben a részben található áramellátási adatok hasznosak lehetnek, ha külföldi utazást tervez a számítógéppel.

A számítógép egyenárammal működik, amely egyenáramú és váltakozó áramú áramforrásból is biztosítható. A váltakozó áramú áramforrás névleges feszültségének 100–240 V, frekvenciájának 50–60 Hz közé kell esnie. Bár a számítógép önálló egyenáramú áramforrásból is táplálható, a tápellátást lehetőleg a számítógéphez mellékelte vagy a HP által jóváhagyott váltóáramú tápegységgel, illetve egyenáramú áramforrással biztosítsa.

A számítógép az alábbi feltételek mellett működtethető egyenáramról.

Teljesítményfelvétel	Névleges értékek
Üzemi feszültség és áramerősség	19,5 V egyenáram – 3,33 A – 65 W
	19,5 V egyenáram – 4,62 A – 90 W

 **MEGJEGYZÉS:** Ez a termék olyan norvég informatikai energiaellátó rendszerekhez készült, amelyek vonalfeszültsége nem haladja meg a 240 V effektív feszültséget.

 **MEGJEGYZÉS:** A számítógéphez szükséges üzemi feszültség és áramerősség a hatósági címkén van feltüntetve.

## Üzemi környezet

Tényező	Metrikus	Angolszász
<b>Hőmérséklet</b>		
Üzem közben (optikai adathordozó írásakor)	5–35°C	41–95°F
Üzemen kívül	-20–60°C	-4–140°F
<b>Relatív páratartalom</b> (nem kicsapódó)		
Üzem közben	10–90%	10–90%
Üzemen kívül	5–95%	5–95%
<b>Maximális magasság</b> (nyomáskiegyenlítés nélkül)		
Üzem közben	-15–3 048 m	-50–10 000 láb
Üzemen kívül	-15–12 192 m	-50–40 000 láb

---

## 13 Elektrosztatikus kisülés

Az elektrosztatikus kisülés két objektum érintkezésekor felszabaduló sztatikus elektromosság – ezt az áramütést érzékelheti például akkor, amikor átsétál egy szőnyegen, majd megfog egy fémkilincset.

Az ujjakból vagy más elektrosztatikus vezetőből származó elektrosztatikus kisülés károsodást okozhat az elektronikus részegységekben.

A számítógép és a meghajtók sérülését, valamint az adatvesztést megelőzendő tartsa be a következő óvintézkedéseket:

- Ha az eltávolításra vagy beszerelésre vonatkozó útmutatásnak megfelelően ki kell húznia a számítógépet, győződjön meg arról, hogy megfelelően földelve van a számítógép.
- Tartsa a részegységeket antisztatikus védőtasakban, amíg készen nem áll a behelyezésükre.
- Ne nyúljon a tűskékhez, érintkezőkhöz és a nyomtatott áramkörökhöz. A lehető legkevesebbszer nyúljon az elektronikus alkatrészekhez.
- Használjon nem mágneses eszközöket.
- A részegységek megérintése előtt egy festetlen fémfelület megérintésével vezesse el magáról a sztatikus elektromosságot.
- Ha valamelyik részegységet eltávolítja, tegye antisztatikus tokba.

---

# 14 Kisegítő lehetőségek

A HP olyan termékeket és szolgáltatásokat tervez, állít elő és forgalmaz, amelyeket bárki – így fogyatékkal élő személyek is – használhat, vagy önállóan, vagy megfelelő segédeszközökkel.

## Támogatott kisegítő technológia

A HP termékek számos operációs rendszer kisegítő technológiáit támogatják, és további kiegészítő technológiákkal való használatra is konfigurálhatók. A kisegítő funkciókkal kapcsolatos további információkért használja az eszköz Keresés funkcióját.



**MEGJEGYZÉS:** Egy adott kisegítő technológiai termékkel kapcsolatos további információkért lépjen kapcsolatba a termék ügyféltámogatásával.

---

## Kapcsolatfelvétel az ügyfélszolgálattal

Folyamatosan javítjuk termékeink és szolgáltatásaink elérhetőségét, és szívesen fogadjuk a felhasználóktól érkező visszajelzéseket. Ha problémája akad egy termék használata közben, vagy szeretné megosztani velünk az Ön számára segítséget nyújtó kisegítő lehetőségekkel kapcsolatos tapasztalatait, a +1 (888) 259-5707-es telefonszámon hétfőtől péntekig, észak-amerikai hegyi idő szerint 6 és 21 óra között léphet velünk kapcsolatba. Ha siket vagy nagyothalló, és a TRS/VRS/WebCapTel szolgáltatást használja, műszaki támogatásért és a kisegítő lehetőségekkel kapcsolatos kérdéseivel a +1 (877) 656-7058-as telefonszámon léphet velünk kapcsolatba hétfőtől péntekig, észak-amerikai hegyi idő szerint 6 és 21 óra között.



**MEGJEGYZÉS:** A támogatás csak angol nyelven érhető el.

---

# Tárgymutató

- A**
- a DriveLock fő jelszava
    - módosítás 54
  - akkumulátor
    - alacsony töltöttségi szintek 43
    - ártalmatlanítás 46
    - csere 46
    - eltávolítás 43
    - energiatakarékos használat 45
    - lemerülés 42
    - tárolás 45
    - töltöttség megjelenítése 42
  - Akkumulátor-ellenőrzés 42
  - akkumulátor hőmérséklete 45
  - akkumulátorinformációk, keresés 42
  - akkumulátorkioldó zár 17
  - akkumulátoros áramellátás 41
  - akkumulátorrekesz bemutatása 18
  - akkumulátor tárolása 45
  - alacsony töltöttségi szint 43
  - alkalmazások és illesztőprogramok
    - frissítése 61
  - alulnézet 21
  - Alvó állapot
    - kezdeményezés 40
    - kilépés 40
  - a számítógép ápolása 61
  - a számítógép kikapcsolása 39
  - a számítógép megtisztítása 61
  - a számítógép szállítása 62
  - Automatic DriveLock (Automatikus DriveLock) 55
  - Automatikus DriveLock-jelszó
    - beírás 55
    - eltávolítás 56
  - az érintőtábla használata 28
- B**
- beágyazott számbillentyűzet bemutatása 15
  - beállítási segédprogram
    - gyári alapbeállítások visszaállítása 71
    - navigálás és kijelölés 70
  - beépített számbillentyűzet helye 16
  - beépített webkamera jelzőfényének helye 9
  - belső mikrofonok helye 9
  - billentyűk
    - esc 15, 16
    - fn 15, 16
    - funkció 15, 16
    - helyi menü 15
  - billentyűzet
    - beágyazott számbillentyűzet 15
    - beépített számbillentyűzet 16
  - BIOS
    - frissítés 72
    - frissítés letöltése 72
    - verziószám meghatározása 72
  - biztonsági kábel befűzőnyílásának helye 6
  - biztonsági másolatok 64
  - Bluetooth-címke 21
  - Bluetooth-eszköz 23, 25
  - bővítőhelyek
    - SIM-kártya 17
  - bővítőrekesz 7, 8
- C**
- caps lock jelzőfény helye 11, 12
  - címkék
    - Bluetooth 21
    - hatósági 21
    - sorozatszám 20
    - szerviz 20
    - vezeték nélküli eszközök tanúsítványa 21
    - WLAN 21
  - Computer Setup
    - BIOS rendszergazdai jelszó 50
    - DriveLock-jelszó 52
    - gyári alapbeállítások visszaállítása 71
    - navigálás és kijelölés 70
- CS**
- csatlakozás WLAN hálózathoz 24
- csatlakozó, tápellátás 7, 8
- csatlakozóaljzatok
  - hálózat 7, 8
  - hangbemenet (mikrofon) 5
  - hangkimenet (fejhallgató) 5
  - RJ-45 (Ethernet) 7, 8
- csatlakozók
  - RJ-11 (modem) 20
- D**
- DisplayPort, csatlakoztatás 35
  - dokkolócsatlakozó bemutatása 17
  - DriveLock
    - engedélyezés 53
    - letiltás 54
  - DriveLock-jelszó
    - beállítás 52
    - beírás 54
    - leírás 52
    - módosítás 54
- E**
- egyujjas csúsztatás érintőképernyő-mozdulat 30
  - elektrosztatikus kisülés 78
  - energiagazdálkodás beállítása 39
  - energiatakarékos üzemmódok 39
  - eredeti rendszer helyreállítása 66
  - érintőképernyő-mozdulatok
    - egyujjas csúsztatás 30
  - Érintőtábla
    - gombok 10
    - használat 28
  - érintőtábla- és érintőképernyő-mozdulatok
    - kétujjas csippentés a nagyításhoz és kicsinyítéshez 29
    - koppintás 28
  - érintőtábla jelzőfénye, azonosítás 11, 12
  - Érintőtábla-terület
    - helye 10
  - esc billentyű helye 15, 16
  - Ethernet csatlakozóaljzat bemutatása 7, 8

ExpressCard-bővítőhely 7, 8

## F

fejhallgató, csatlakoztatás 31  
fejhallgató- (hangkimeneti) aljzat 5  
felhasználói jelszó 49  
fn billentyű helye 15, 16  
funkcióbillentyűk helye 15, 16

## G

gombok  
bal érintőtábla 10  
jobb érintőtábla 10  
optikai meghajtó lemezkiadó gombja 7, 8  
pöccökegér bal gombja 10  
pöccökegér jobb gombja 10  
tápfeszültség 13, 39  
Windows gomb 15, 16

GPS 25

## H

Hang 32  
hangbeállítások, használat 32  
hangbeállítások használata 32  
hangbemeneti (mikrofon-) aljzat bemutatása 5  
hangkimeneti (fejhallgató-) aljzat bemutatása 5  
hangszórók  
csatlakoztatás 31  
hangszórók bemutatása 13  
használat  
energiatakarékos üzemmódok 39  
külső váltóáramú tápellátás 46  
használható lemezek, helyreállítás 65  
hatósági információk  
hatósági címke 21  
vezeték nélküli eszközök tanúsítványcímkéi 21  
HDMI, hang beállítása 35  
HDMI-port  
csatlakoztatás 34  
helyi menü billentyű bemutatása 15  
helyreállítás  
beállítások 66  
elindítás 67  
használható lemezek 65

HP helyreállítási adathordozó használatával 65  
HP Recovery Manager 66  
lemezek 65  
rendszer 66  
USB flash meghajtó 68  
helyreállítási adathordozó 68  
helyreállítási adathordozó létrehozás 64  
létrehozás a HP Recovery Manager használatával 65  
helyreállítási partíció eltávolítás 69  
helyreállító lemezek 68  
Hibernálás  
kezdeményezés 40  
kilépés 40  
hőmérséklet 45  
HP 3D DriveGuard 60  
HP Client Security 57  
HP-forrásanyagok 2  
HP helyreállítási adathordozó helyreállítás 68  
létrehozás 64  
HP helyreállítási partíció eltávolítás 69  
helyreállítás 67  
HP Mobile Connect 25  
HP PC Hardware Diagnostics (UEFI) használat 75  
HP Recovery Manager elindítás 67  
rendszerindítási problémák elhárítása 68  
HP Touchpoint Manager 57

## I

információk keresése  
hardver 4  
szoftver 4  
intelligenskártya-bővítőhely írható adathordozó 7, 8

## J

jelszavak  
BIOS rendszergazda 50  
DriveLock 52

felhasználó 49  
rendszergazda 49  
jelszavas védelem beállítása az ébresztéshez 41  
jelzőfények  
caps lock 11, 12  
Érintőtábla 11, 12  
merevlemez 19  
mikrofon némitása 11, 12  
num lock 11, 12  
tápfeszültség 11, 12, 19  
Váltóáramú tápegység/akkumulátor 19  
vezeték nélküli 11, 12, 19  
webkamera 9

## K

kapcsoló, táp- 39  
karbantartás  
alkalmazások és illesztőprogramok frissítése 61  
HP 3D DriveGuard 60  
Lemezkarbantartó 60  
Lemeztöredezettség-mentesítő 60  
karbantartó ajtó kioldóretesze 18  
Karbantartó fedél kioldóreteszének bemutatása 18  
Kettős DisplayPort bemutatása 5  
kétujjas csippentés/nagyítás érintőtábla- és érintőképernyő-mozdulatok 29  
kétujjas görgetés érintőtábla-mozdulat 29  
kétujjas koppintás, érintőtábla-mozdulat 29  
Kézmozdulatok az érintőtáblán kétujjas görgetés 29  
kétujjas koppintás 29  
kijelző belső kapcsolója 9  
Kisegítő lehetőségek 79  
koppintás érintőtábla- és érintőképernyő-mozdulatok 28  
kritikus frissítések, szoftver 57  
kritikus töltöttségi szint 39  
külső monitor portja 5, 33  
külső váltóáramú tápellátás, használat 46

- L**  
leállítás 39  
Lemezkarbantartó szoftver 60  
Lemeztöredezettség-mentesítő szoftver 60
- M**  
meghajtó, adathordozó 39  
megőrzés, áramellátás 45  
memóriakártya 39  
Memóriakártya-olvasó bemutatása 7, 8  
memóriamodul helye 17  
merevlemez jelzőfénye 19  
merevlemez-meghajtó helye 17  
mikrofon, csatlakoztatás 32  
mikrofon- (hangbemeneti) aljzat bemutatása 5  
mikrofon elnémitésének jelzőfénye 11, 12  
mikrofonos fejhallgató, csatlakoztatás 32  
minimális rendszerkép, létrehozás 66  
minimális rendszerkép helyreállítása 67  
Miracast 37
- N**  
nagyfelbontású eszközök, csatlakoztatás 34, 37  
num lock jelzőfény 11, 12
- NY**  
nyílások  
biztonsági kábel 6  
ExpressCard 7, 8  
intelligens kártya 7, 8  
nyilvános WLAN-kapcsolat 24
- O**  
olvasható adathordozó 39  
optikai meghajtó lemezkiadó gombjának helye 7, 8
- Ö**  
örökölt eszközök támogatása, USB 70  
Örökölt USB-eszközök támogatása 70
- P**  
portok  
DisplayPort 35  
HDMI 34  
Kettős DisplayPort 5  
külső monitor 5, 33  
Miracast 37  
soros 20  
VGA 33  
pöccökéger 10
- R**  
rendszergazdai jelszó 49  
rendszer-helyreállítás 66  
rendszerindítási sorrend módosítás 68  
rendszerlefagyás 39  
rendszer-visszaállítási pont létrehozás 66  
rendszer-visszaállítási pont, létrehozás 64  
repülőgép üzemmód billentyű 23  
részegységek  
alulnézet 17  
bal oldal 7  
előlnézet 19  
felülnézet 10  
hátnézet 20  
jobb oldal 5  
kijelző 9  
RJ-11 (modem-) csatlakozó, helye 20  
RJ-45 (Ethernet) csatlakozóaljzat bemutatása 7, 8
- S**  
SIM-kártya behelyezés 21  
SIM-kártya nyílásának helye 17  
soros port, helye 20  
sorozatszám 20  
sorozatszám, számítógép 20  
Sure Start használat 74
- SZ**  
számítógép, utazás 45  
szellőzőnyílások helye 5, 18  
szervizcímke helye 20  
szoftver  
HP 3D DriveGuard 60  
kritikus frissítések 57  
Lemezkarbantartó 60  
Lemeztöredezettség-mentesítő 60  
tűzfal 56  
vírusvédelem 56
- T**  
tápcsatlakozó helye 7, 8  
tápfeszültség  
akkumulátor 41  
beállítások 39  
megőrzés 45  
tápfeszültségjelző fények 11, 12, 19  
tápkapcsoló gomb 39  
tápkapcsoló gomb bemutatása 13  
teljesítményfelvétel 77  
terméknév és termékszám, számítógép 20  
TPM-beállítások 74  
tűzfalszoftver 56
- U**  
ujjlenyomat-olvasó 58  
ujjlenyomat-olvasó bemutatása 14  
USB 3.0-port 5, 7, 8  
USB 3.0 töltőport 7, 8  
USB-portok bemutatása 5, 7, 8  
utazás a számítógéppel 21, 45, 62
- Ü**  
üzemi környezet 77
- V**  
vállalati WLAN-kapcsolat 24  
Váltóáramú tápegység, tesztelés 47  
Váltóáramú tápegység/akkumulátor jelzőfénye 19  
váltóáramú tápegység tesztelése 47  
vezeték nélküli antennák, helye 9  
vezeték nélküli billentyű 23  
vezeték nélküli eszközök jelzőfénye 11, 12, 19, 23  
vezeték nélküli eszköz tanúsítványcímkeje 21  
vezeték nélküli hálózat (WLAN) csatlakozás 24  
hatótávolság 24

- nyilvános WLAN-kapcsolat 24
- vállalati WLAN-kapcsolat 24
- vezeték nélküli kapcsolat gomb 23
- vezeték nélküli vezérlők
  - gomb 23
  - operációs rendszer 23
- VGA-port, csatlakoztatás 33
- videó 33
- vírusvédelmi szoftver 56

## W

- webkamera 9
  - használat 31
- webkamera helye 9
- webkamera jelzőfényének helye 9
- Windows
  - rendszer-visszaállítási pont 64, 66
- Windows-eszközök
  - használat 66
- Windows gomb helye 15, 16
- WLAN-antennák helye 9
- WLAN-címke 21
- WLAN-eszköz 21
- WWAN-antennák, helye 9
- WWAN-eszköz 23, 24

## Z

- zár, akkumulátor kioldása 17
- zárak, karbantartó ajtó kioldója 18