

מדריך למשתמש

הודעה אודות המוצר

מדריך זה למשתמש מתאר את המאפיינים הנפוצים ברוב הדגמים. ייתכן שמאפיינים מסוימים לא יהיו זמינים במחשב שברשותך.

מאפיינים מסוימים אינם זמינים בכל גרסאות Windows. ייתכן שיידרשו למחשב רכיבי חומרה ו/או מנהלי התקן ו/או תוכנות משודרגים ו/או לרכישה בנפרד כדי לנצל את הפונקציונליות של Windows במלואה. עבור אל <http://www.microsoft.com> לקבלת פרטים.

כדי לגשת לגרסה העדכנית ביותר של המדריך למשתמש, בקר באתר <http://www.hp.com/support>, ובחר במדינה/אזור שלך. בחר **Drivers & Downloads** (מנהלי התקן והורדות) ובצע את ההוראות שעל המסך.

תנאי שימוש בתוכנות

על-ידי התקנה, העתקה, הורדה, או כל צורה אחרת של שימוש במוצר תוכנה כלשהו המותקן מראש במחשב זה, הנך מסכים להתקשר בתנאים של הסכם רישיון למשתמש הקצה (EULA) של HP. אם אינך מקבל את התנאים של הסכם רישיון זה, הפתרון היחיד הוא להחזיר את המוצר כולו בלי שנעשה בו שימוש (חומרה ותוכנה) תוך 14 יום, על מנת לקבל החזר בהתאם למדיניות החוזרים של המשווק.

לקבלת מידע נוסף או לדרישה של החזר כספי מלא בגין המחשב, פנה למשווק.

AMD הוא סימן מסחרי של Advanced Micro Devices, Inc. Bluetooth הוא סימן מסחרי של בעליו וחברת Hewlett-Packard משתמשת בו ברישיון. Intel ו-Celeron הם סימנים מסחריים של Intel Corporation בארה"ב ובמדינות אחרות. השמות Microsoft ו-Windows הם סימנים מסחריים של קבוצת החברות Microsoft.

המידע הנכלל במסמך זה נתון לשינויים ללא הודעה מוקדמת. האחריות הבלעדית למוצרים ולשירותים של HP מפורטת במפורש בכתב האחריות הנלווה למוצרים ולשירותים אלו. אין להבין מתוך הכתוב לעיל כי תחול על המוצר אחריות נוספת כלשהי. חברת HP לא תישא באחריות לשגיאות טכניות או לשגיאות עריכה או להשמטות הכלולות במסמך זה.

מהדורה ראשונה: אוגוסט 2015

מק"ט מסמך: 829968-BB1

הודעת אזהרה בנושא בטיחות

⚠ אזהרה! כדי להפחית את הסיכון לפגיעות הקשורות לחום או להתחממות יתר של המחשב, אל תניח את המחשב ישירות על הרגליים שלך ואל תחסום את פתחי האוורור של המחשב. יש להשתמש במחשב רק על-גבי משטח קשיח וישר. הימנע מחסימת פתחי האוורור כתוצאה מהצבת משטח קשיח, כגון מדפסת אופציונלית סמוכה, או עצמים רכים, כגון כריות, שטיחים או בגדים, בסמוך לפתחי האוורור. כמו כן, אל תאפשר למתאם ה-AC לבוא במגע עם העור או עם עצמים רכים, כגון כריות, שטיחים או בגדים, במהלך ההפעלה. המחשב ומתאם ה-AC עומדים במגבלות הטמפרטורה למשטחים הבאים במגע עם המשתמש, כפי שהוגדרו בתקן הבטיחות הבינלאומי לציוד בתחום טכנולוגיית המידע (IEC 60950-1).

הגדרת תצורה של המעבד (מוצרים נבחרים בלבד)

 **חשוב:** התצורה של דגמי מחשבים מסוימים נבחרים כוללת מעבד מסדרת Intel® Celeron® N28xx/N29xx/ N30xx/N31xx ומערכת הפעלה Windows®. **אם למחשב שלך יש תצורה כזו, אל תשנה את הגדרת התצורה של המעבד ב-msconfig.exe מ-4 או 2 מעבדים למעבד אחד.** אם תעשה זאת, המחשב שלך לא יבצע הפעלה מחדש. יהיה עליך לבצע איפוס להגדרות היצרן כדי לשחזר את ההגדרות המקוריות.

תוכן העניינים

1	1	ברוך הבא
2		איתור מידע
4	2	רכיבים
4		איתור חומרה
4		איתור תוכנות
5		רכיבים בצד ימין
6		רכיבים בצד שמאל
8		רכיבי התצוגה
9		רכיבים בחלק העליון
9		לוח מגע
10		נוריות
12		לחצנים וסורק טביעות אצבע (מוצרים נבחרים בלבד)
14		מקשים
16		רכיבים בחלק התחתון
18		חזית
19		גב (מוצרים נבחרים בלבד)
19		תוויות
20		הכנסת כרטיס SIM (במוצרים נבחרים בלבד)
22	3	חיבורי רשת
22		התחברות לרשת אלחוטית
22		שימוש בפקדי אלחוט
22		לחצן אלחוט
22		פקדי מערכת ההפעלה
23		התחברות לרשת WLAN
23		שימוש ב-HP Mobile Broadband (במוצרים נבחרים בלבד)
24		שימוש ב-HP Mobile Connect (במוצרים נבחרים בלבד)
24		שימוש ב-GPS (במוצרים נבחרים בלבד)
24		שימוש בהתקני Bluetooth אלחוטיים (במוצרים נבחרים בלבד)
24		התחברות לרשת קווית
24		חיבור לרשת תקשורת מקומית (LAN) (במוצרים נבחרים בלבד)
25		שימוש במודם (במוצרים נבחרים בלבד)
25		חיבור כבל מודם
25		חיבור מתאם כבל מודם ספציפי למדינה/אזור

27	4 ניווט במסך
27	שימוש במחוות בלוח המגע ובמסך המגע
27	הקשה
28	צביטה בשתי אצבעות לשינוי גודל התצוגה
28	גלילה באמצעות שתי אצבעות (בלוח המגע בלבד)
28	הקשה בשתי אצבעות (בלוח מגע בלבד)
29	החלקה באמצעות אצבע אחת (במסך מגע בלבד)
30	5 בידור
30	שימוש במצלמת אינטרנט (מוצרים נבחרים בלבד)
30	שימוש בשמע
30	חיבור מקולים
30	חיבור אוזניות
31	חיבור מיקרופון
31	חיבור אוזניות
31	שימוש בהגדרות שמע
31	שימוש בווידאו
32	חיבור התקני וידאו באמצעות כבל VGA (במוצרים נבחרים בלבד)
32	חיבור התקני וידאו באמצעות כבל HDMI (מוצרים נבחרים בלבד)
33	הגדרת שמע HDMI
34	DisplayPort (מוצרים נבחרים בלבד)
34	גילוי וחיבור צגים בכבלים באמצעות MultiStream Transport
34	חיבור צגים למחשבים עם בקר גרפי AMD או Nvidia (עם רכזת אופציונלית)
35	חיבור צגים למחשבים עם בקר גרפי Intel (עם רכזת אופציונלית)
35	חיבור צגים למחשבים המצוידים בכרטיס גרפי של Intel (עם רכזת מובנה)
36	גילוי והתחברות לתצוגות אלחוטיות תואמות Miracast (מוצרים נבחרים בלבד)
36	גילוי והתחברות לצגי Intel WiDi מאושרים (מוצרי Intel נבחרים בלבד)
37	6 ניהול צריכת החשמל
37	כיבוי המחשב
37	הגדרת אפשרויות צריכת החשמל
37	שימוש במצבים של חיסכון בצריכת חשמל
38	הפעלת מצב Sleep (שינה) ויציאה ממנו
38	הפעלת המצב Hibernation (מצב שינה) שהופעל על-ידי המשתמש ויציאה ממנו (במוצרים נבחרים בלבד)
38	שימוש במד צריכת החשמל ובהגדרות צריכת החשמל
39	הגדרה של הגנת סיסמה בעת התעוררות
39	שימוש במתח הסוללה
40	איתור מידע נוסף אודות הסוללה
40	שימוש ב-HP Battery Check (בדיקת סוללה של HP)
40	הצגת כמות הטעינה הנוותרת של הסוללה

40	מיטוב משך הפריקה של הסוללה
41	ניהול רמות סוללה חלשה
41	זיהוי רמות של סוללה חלשה
41	פתרון מצב של רמת סוללה חלשה
41	הסרת הסוללה
43	שימור מתח הסוללה
43	אחסון סוללה
43	השלכת סוללה
44	החלפת סוללה
44	שימוש במקור מתח AC חיצוני
44	בדיקת מתאם AC

7 אבטחה 46

46	הגנה על המחשב
46	שימוש בסיסמאות
47	הגדרת סיסמאות ב-Windows
48	הגדרת סיסמאות ב-Computer Setup
48	ניהול סיסמת מנהל מערכת של BIOS
49	הזנת סיסמת מנהל מערכת של BIOS
50	ניהול סיסמת DriveLock של Computer Setup (במוצרים נבחרים בלבד)
50	הגדרת סיסמת DriveLock
51	הפעלת DriveLock (במוצרים נבחרים בלבד)
51	השבתת DriveLock (במוצרים נבחרים בלבד)
52	הזנת סיסמת DriveLock (במוצרים נבחרים בלבד)
52	שינוי סיסמת DriveLock (במוצרים נבחרים בלבד)
52	שימוש ב-Automatic DriveLock של Computer Setup (במוצרים נבחרים בלבד)
52	הזנת סיסמת Automatic DriveLock (במוצרים נבחרים בלבד)
53	הסרת הגנה של Automatic DriveLock (במוצרים נבחרים בלבד)
53	שימוש בתוכנת אנטי-וירוס
53	שימוש בתוכנת חומת אש
54	התקנת עדכוני אבטחה קריטיים
54	שימוש ב-HP Client Security (במוצרים נבחרים בלבד)
54	שימוש ב-HP Touchpoint Manager (במוצרים נבחרים בלבד)
55	התקנת כבל אבטחה אופציונלי (במוצרים נבחרים בלבד)
55	שימוש בקורא טביעות אצבע (במוצרים נבחרים בלבד)
55	איתור קורא טביעות האצבע

8 תחזוקה 56

56	שיפור הביצועים
56	שימוש ב-Disk Defragmenter (מאחה הדיסק)
56	שימוש ב-Disk Cleanup (ניקוי הדיסק)

56	שימוש ב-HP 3D DriveGuard (במוצרים נבחרים בלבד)
57	זיהוי הסטטוס של HP 3D DriveGuard
57	עדכון תוכניות ומנהלי התקן
57	ניקוי המחשב
57	הליכי ניקוי
58	ניקוי הצג
58	ניקוי הצדדים או המכסה
58	ניקוי לוח המגע, המקלדת, או העכבר (במוצרים נבחרים בלבד)
58	נסיעה עם המחשב או שליחתו

9 גיבוי ושחזור

60	יצירת מדיית שחזור וגיבויים
60	יצירת מדיית שחזור HP Recovery (בדגמים נבחרים בלבד)
61	שימוש בכלי Windows
61	שחזור
62	שחזור באמצעות HP Recovery Manager
62	מה עליך לדעת לפני תחילת העבודה
63	שימוש במחיצה של HP Recovery (במוצרים נבחרים בלבד)
63	שימוש במדיית HP Recovery לשחזור
64	שינוי סדר האתחול של המחשב
64	הסרת המחיצה של HP Recovery (במוצרים נבחרים בלבד)

10 HP Sure Start-ו-TPM (BIOS) Computer Setup

65	שימוש ב-Computer Setup
65	הפעלת Computer Setup
65	ניווט ובחירה ב-Computer Setup
66	שחזור הגדרות היצרן ב-Computer Setup
67	עדכון ה-BIOS
67	קביעת גרסת ה-BIOS
67	הורדת עדכון BIOS
68	שינוי סדר האתחול באמצעות הודעת f9
68	הגדרות TPM BIOS (במוצרים נבחרים בלבד)
69	שימוש ב-HP Sure Start (במוצרים נבחרים בלבד)

11 HP PC Hardware Diagnostics (UEFI)

70	הורדת HP PC Hardware Diagnostics (UEFI) להתקן USB
----	---

12 מפרטים

72	מתח כניסה
72	סביבת הפעלה

73	פריקת חשמל סטטי	13
74	נגישות	14
74	טכנולוגיות סיוע נתמכות	
74	יצירת קשר עם התמיכה	
75	אינדקס	

לאחר הגדרה ורישום של המחשב, אנו ממליצים לפעול לפי השלבים הבאים כדי להפיק את המרב מההשקעה החכמה שלך:

- **התחבר לאינטרנט**—הגדר את הרשת הקווית או האלחוטית שברשותך כדי שתוכל להתחבר לאינטרנט. לקבלת מידע נוסף, ראה [חיבורי רשת בעמוד 22](#).
- **עדכן את תוכנת האנטי-וירוס**—הגן על המחשב מפני נזק הנגרם על-ידי וירוסים. התוכנה מותקנת מראש במחשב. לקבלת מידע נוסף, ראה [שימוש בתוכנת אנטי-וירוס בעמוד 53](#).
- **הכר את המחשב**—למד אודות מאפייני המחשב שברשותך. עיין בסעיף [רכיבים בעמוד 4](#) ובסעיף [ניווט במסך בעמוד 27](#) לקבלת מידע נוסף.
- **אתר תוכנות מותקנות**—קבל גישה לרשימת התוכנות המותקנות מראש במחשב:
לחץ על הלחצן **Start** (התחל), ובחר את **All apps** (כל האפליקציות).
– לחלופין –
לחץ לחיצה ימנית על הלחצן **Start** (התחל), ובחר את **Programs and Features** (תוכניות ותכונות).
- גבה את הכונן הקשיח על-ידי יצירת תקליטורים לשחזור או כונן הבזק לשחזור. ראה [גיבוי ושחזור בעמוד 60](#).

השתמש בטבלה הבאה כדי למצוא משאבים המספקים פרטים על המוצר, מידע על ביצוע פעולות, ועוד.

משאב	תוכן
הוראות התקנה	<ul style="list-style-type: none"> סקירה כללית של הגדרת המחשב והמאפיינים שלו
<p>אפליקציית Get started (תחילת העבודה)</p> <p>כדי לגשת לאפליקציית Get started (תחילת העבודה):</p> <p>▲ לחץ על הלחצן Start (התחל), ולאחר מכן בחר את האפליקציה Get started (תחילת העבודה).</p>	<ul style="list-style-type: none"> מידע מגוון על ביצוע פעולות וטיפים לפתרון בעיות
תמיכת HP	<ul style="list-style-type: none"> צ'אט מקוון עם טכנאי של HP מספרי טלפון של תמיכה מקומות של מרכזי שירות של HP
<p>לקבלת תמיכה בארה"ב, עבור אל http://www.hp.com/go/contactHP. לתמיכה ברחבי העולם, עבור אל http://welcome.hp.com/country/us/en/wvwcontact_us.html.</p>	
מדריך לבטיחות ונוחות	<ul style="list-style-type: none"> התקנה נכונה של תחנת העבודה הנחיות בנוגע ליציבה והרגלי עבודה להגברת נוחותך ולהפחתת הסיכון לפציעה מידע בבטיחות בנושא חשמל ומכניקה
<p>כדי לגשת למדריך זה:</p> <p>1. הקלד support (תמיכה) בתיבת החיפוש בשורת המשימות, ולאחר מכן בחר את האפליקציה HP Support Assistant.</p> <p>– לחלופין –</p> <p>לחץ על סמל סימן השאלה בשורת המשימות.</p> <p>2. בחר My PC (המחשב שלי), בחר את הכרטיסייה Specifications (מפרטים), ולאחר מכן בחר User Guides (מדריכים למשתמש).</p> <p>– לחלופין –</p> <p>בקר בכתובת http://www.hp.com/ergo.</p>	
הודעות תקינה, בטיחות וסביבה	<ul style="list-style-type: none"> הודעות תקינה חשובות, כולל מידע על השלכה נאותה של סוללות, במידת הצורך.
<p>כדי לגשת למסמך זה:</p> <p>1. הקלד support (תמיכה) בתיבת החיפוש בשורת המשימות, ולאחר מכן בחר את האפליקציה HP Support Assistant.</p> <p>– לחלופין –</p> <p>לחץ על סמל סימן השאלה בשורת המשימות.</p> <p>2. בחר My PC (המחשב שלי), בחר את הכרטיסייה Specifications (מפרטים), ולאחר מכן בחר User Guides (מדריכים למשתמש).</p>	
אחריות מוגבלת*	<ul style="list-style-type: none"> פרטי אחריות ספציפיים לגבי מחשב זה
<p>כדי לגשת למסמך זה:</p> <p>1. הקלד support (תמיכה) בתיבת החיפוש בשורת המשימות, ולאחר מכן בחר את האפליקציה HP Support Assistant.</p> <p>– לחלופין –</p> <p>לחץ על סמל סימן השאלה בשורת המשימות.</p>	

2. בחר **My computer** (המחשב שלי), ולאחר מכן בחר **Warranty and services** (אחריות ושירותים).

– לחלופין –

בקר בכתובת <http://www.hp.com/go/orderdocuments>.

*האחריות המוגבלת של HP מצורפת למדריכים למשתמש במוצר ו/או בתקליטור ה-CD או ה-DVD המצורף לאריזה. במדינות או באזורים מסוימים, HP עשויה לספק גרסה מודפסת של תיעוד האחריות בתוך האריזה. במדינות או אזורים שבהם האחריות לא סופקה כחוברת מודפסת, תוכל לבקש עותק מודפס בכתובת <http://www.hp.com/go/orderdocuments>. עבור מוצרים שנרכשו באסיה או באזור האוקיינוס השקט, תוכל לכתוב ל-HP בכתובת Hewlett Packard, POD, P.O Box 200, Alexandra Post Office, Singapore 911507. יש לכלול בפניה את שם המוצר, שמך, מספר הטלפון וכתובת הדואר שלך.

איתור חומרה

כדי לגלות איזו חומרה מותקנת במחשב שלך:

▲ בתיבת החיפוש בשורת המשימות, הקלד `device manager` (מנהל התקן) ובחר באפליקציה **Device Manager**.

רשימה תציג את כל ההתקנים המותקנים במחשב.

לקבלת מידע על רכיבי החומרה של המערכת ומספר גרסת ה-BIOS של המערכת, הקש `fn+esc` (מוצרים נבחרים בלבד).

איתור תוכנות

כדי לגלות אילו תוכנות מותקנות במחשב שלך:

▲ לחץ על הלחצן **Start** (התחל), ובחר את **All apps** (כל האפליקציות).





– לחלופין –

לחץ לחיצה ימנית על הלחצן **Start** (התחל), ובחר את **Programs and Features** (תוכניות ותכונות).

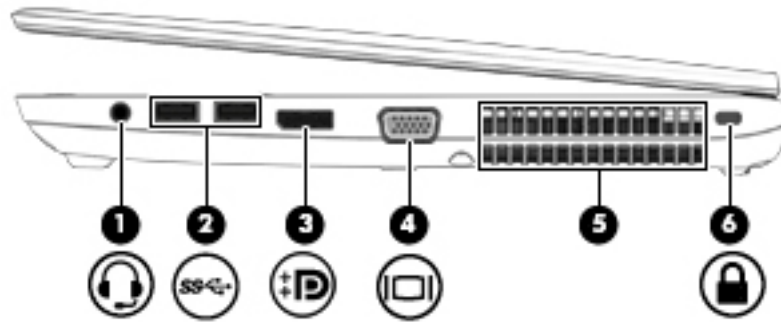
רכיבים בצד ימין

הערה: ייתכן שהמחשב שברשותך נראה מעט שונה מהאזור בסעיף זה.



תיאור	רכיב
<p>להפקת צלילים בעת חיבור לאביזרים אופציונליים, כגון מקולים סטריאופוניים, אוזניות מסוגים שונים או שמע טלוויזיה. כמו כן, לחיבור מיקרופון אוזניות אופציונלי.</p> <p>אזהרה! להפחתת הסיכון לפגיעה גופנית, כוונן את עוצמת הקול לפני שתרכיב את האוזניות השונות. לקבלת מידע נוסף אודות בטיחות, עיין בהודעות תקינה, בטיחות וסביבה.</p> <p>כדי לגשת למדריך זה:</p> <p>1. הקלד support (תמיכה) בתיבת החיפוש בשורת המשימות, ולאחר מכן בחר באפליקציה HP Support Assistant.</p> <p>– לחלופין –</p> <p>לחץ על סמל סימן השאלה בשורת המשימות.</p> <p>2. בחר My PC (המחשב שלי), בחר את הכרטיסייה Specifications (מפרטים), ולאחר מכן בחר User Guides (מדריכים למשתמש).</p> <p>הערה: כאשר התקן מחובר לשקע, הרמקולים של המחשב מושבתים.</p> <p>הערה: ודא כי כבל ההתקן כולל מחבר עם 4 מוליכים התומך ביציאת שמע (אוזניות) ובכניסת שמע (מיקרופון).</p>	<p>(1)</p>  <p>שקע יציאת שמע (אוזניות)/כניסת שמע (מיקרופון)</p>
<p>לחיבור התקני USB 3.0 אופציונליים ולביצועי מתח משופרים של התקני ה-USB.</p>	<p>(2)</p>  <p>יציאות USB 3.0 (2)</p>
<p>לחיבור התקן תצוגה דיגיטלי אופציונלי, כגון צג או מקרן בעל ביצועים גבוהים.</p>	<p>(3)</p>  <p>Dual-Mode DisplayPort</p>
<p>לחיבור צג VGA או מקרן חיצוני.</p>	<p>(4)</p>  <p>יציאה לצג חיצוני</p>
<p>מאפשרים לזרימת אוויר לצנן רכיבים פנימיים.</p> <p>הערה: מאוורר המחשב מופעל באופן אוטומטי כדי לצנן רכיבים פנימיים וכדי למנוע התחממות יתר. במסגרת הפעילות השגרתית, זו תופעה רגילה שהמאוורר הפנימי נכבה ומופעל באופן מחזורי.</p>	<p>(5)</p> <p>פתחי אוורור (2)</p>
<p>לחיבור כבל אבטחה אופציונלי למחשב.</p> <p>הערה: כבל האבטחה מיועד לפעול כגורם מרתיע, אך הוא לא ימנע שימוש לרעה או גניבה של המחשב.</p>	<p>(6)</p>  <p>חריץ כבל אבטחה</p>



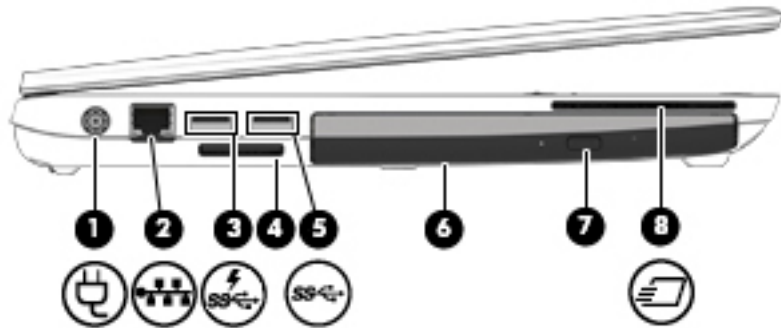

רכיבים בצד שמאל

הערה: עיין באיור המתאים ביותר למחשב שברשותך.

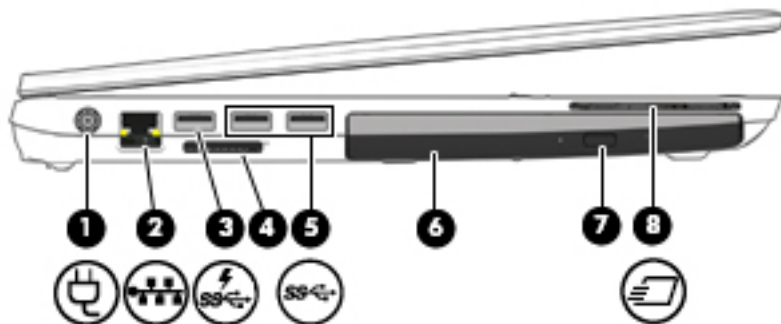

תיאור	רכיב
לחיבור מתאם AC.	מחבר מתח (1)
לחיבור כבל רשת. <ul style="list-style-type: none"> נורית בצבע ענבר (משמאל): הרשת מציגה פעילות. נורית בצבע ירוק (מימין): הרשת מחוברת. 	נוריות שקע RJ-45 (רשת) (2)
לחיבור התקני USB 3.0 אופציונליים ולאספקת ביצועי מתח USB משופרים. שקע USB לטעינה יכול גם לשמש לטעינת דגמים נבחרים של טלפונים ניידים ונגני MP3, גם כאשר המחשב כבוי	ציאת USB 3.0 לטעינה (3)
קורא נתונים מכרטיסי זיכרון כגון Secure Digital (SD) וכותב נתונים אליהם.	קורא כרטיסי זיכרון (4)
לחיבור התקני USB 3.0 אופציונליים ולאספקת ביצועי מתח USB משופרים.	ציאת USB 3.0 (5)
תא השדרוג יכול להכיל כונן קשיח או כונן תקליטורים המיועד לקריאה ולכתיבה (מוצרים נבחרים בלבד) של תקליטור. התא יכול להכיל גם אביזר אפשרי לחיסכון במשקל.	תא שדרוג (מוצג הכונן האופטי) (6)
לשחרור מגש התקליטורים של הכונן האופטי.	לחצן להוצאת התקליטור מהכונן (מוצרים נבחרים בלבד) (7)
לתמיכה בכרטיסים אופציונליים מסוג ExpressCard או Smart Card.	חריץ של קורא כרטיסי ExpressCard או Smart Card (בהתאם לתצורה) (8)



תיאור	רכיב
לחיבור מתאם AC.	(1) מחבר מתח 
<ul style="list-style-type: none"> • נורית בצבע ענבר (משמאל): הרשת מציגה פעילות. • נורית בצבע ירוק (מימין): הרשת מחוברת. 	(2) נוריות שקע RJ-45 (רשת) (2) 
לחיבור התקני USB 3.0 אופציונליים ולאספקת ביצועי מתח USB משופרים. יציאת ה-USB לטעינה יכולה גם לשמש לטעינת דגמים נבחרים של טלפונים ניידים ונגני MP3, גם כאשר המחשב כבוי.	(3) יציאת USB 3.0 לטעינה 
קורא נתונים מכרטיסי זיכרון כגון Secure Digital (SD) וכתב נתונים אליהם.	(4) קורא כרטיסי זיכרון
לחיבור התקני USB 3.0 אופציונליים ולביצועי מתח משופרים של התקני ה-USB.	(5) יציאות USB 3.0 (2) 
תא השדרוג יכול להכיל כונן קשיח או כונן תקליטורים המיועד לקריאה ולכתיבה (מוצרים נבחרים בלבד) של תקליטור. התא יכול להכיל גם אביזר אפשרי לחיסכון במשקל.	(6) תא שדרוג (מוצג הכונן האופטי)
לשחרור מגש התקליטורים של הכונן האופטי.	(7) לחצן להוצאת התקליטור מהכונן (מוצרים נבחרים בלבד)
לתמיכה בכרטיסים אופציונליים מסוג ExpressCard או Smart Card.	(8) חריץ של קורא כרטיסי ExpressCard או Smart Card (בהתאם לתצורה) 

הערה: ייתכן שהמחשב שברשותך נראה מעט שונה מהאירור בסעיף זה.

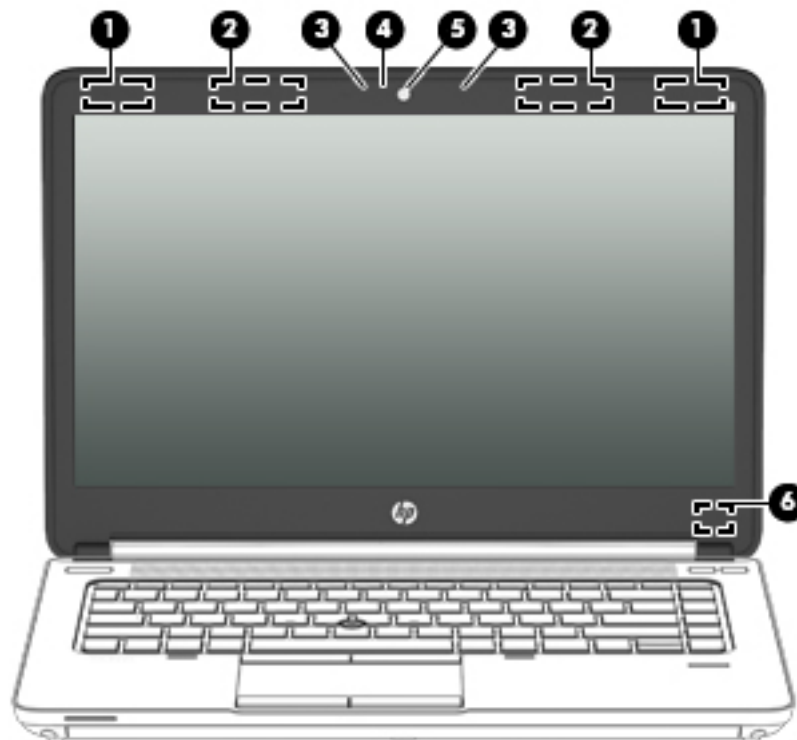

תיאור	רכיב
לשליחה וקבלה של אותות אלחוטיים לקיום תקשורת עם רשתות תקשורת מקומיות אלחוטיות (WLAN).	אנטנות WLAN (2)*
לשליחה ולקבלה של אותות אלחוטיים לקיום תקשורת עם רשתות תקשורת מרחביות אלחוטיות (WWAN).	אנטנות WWAN* (מוצרים נבחרים בלבד)
הקלטת צלילים.	מיקרופונים פנימיים (2)
נורית דולקת: נעשה שימוש במצלמת האינטרנט.	נורית מצלמת אינטרנט
להקלטת וידאו וללכידת צילומי סטילס.	מצלמת אינטרנט
לקבלת הוראות שימוש במצלמת האינטרנט, עבור אל HP Support Assistant. כדי לגשת אל HP Support Assistant, הקלד support (תמיכה) בתיבת החיפוש בשורת המשימות, ולאחר מכן בחר באפליקציה HP Support Assistant.	
לכיבוי התצוגה או להפעלת מצב Sleep (שינה) אם התצוגה נסגרה בשעה שהמחשב פועל.	מתג תצוגה פנימי

הערה: מתג התצוגה אינו גלוי לעין בחלקו החיצוני של המחשב.

* האנטנות אינן גלויות לעין בחלקו החיצוני של המחשב. לשידור מיטבי, הקפד שהאזור הסמוך לאנטנות יהיה פנוי ממכשולים. להצגת הודעות התקינה בנוגע לאלחוט, עיין בסעיף **הודעות תקינה**, **בטיחות וסביבה** המתייחס למדינה/אזור שלך.

כדי לגשת למדריך זה:

1. הקלד support (תמיכה) בתיבת החיפוש בשורת המשימות, ולאחר מכן בחר באפליקציה **HP Support Assistant**.

– לחלופין –

לחץ על סמל סימן השאלה בשורת המשימות.

2. בחר **My PC** (המחשב שלי), בחר את הכרטיסייה **Specifications** (מפרטים), ולאחר מכן בחר **User Guides** (מדריכים למשתמש).

רכיבים בחלק העליון



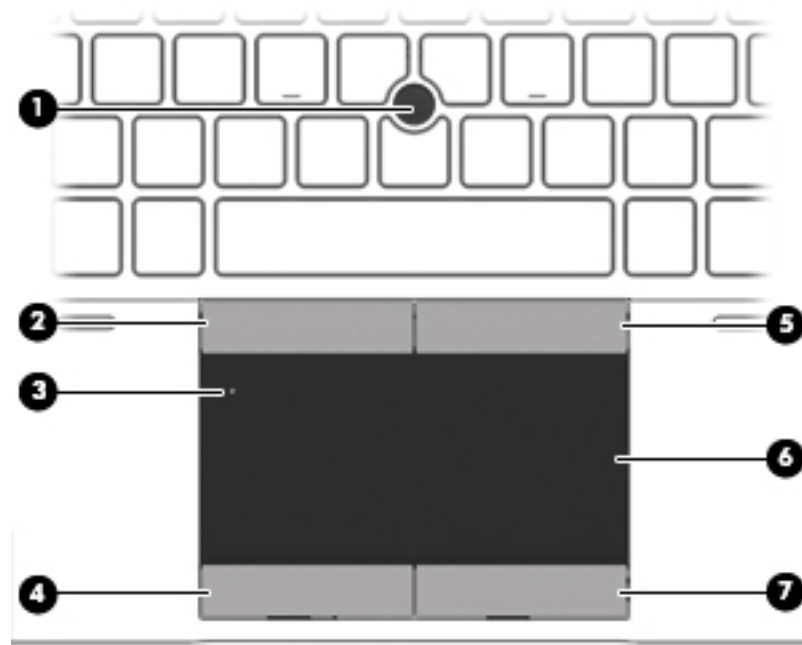

לוח מגע



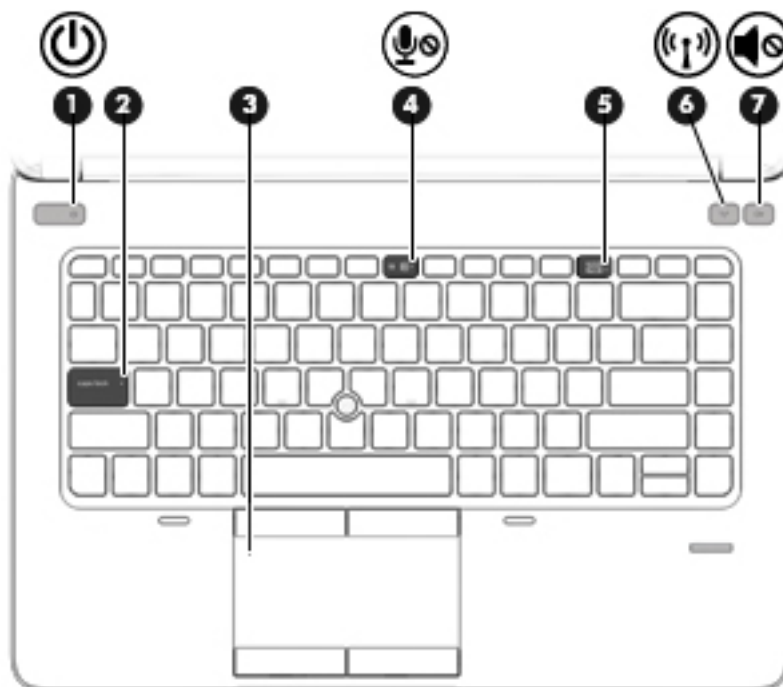

(1)	מוט הצבעה (מוצרים נבחרים בלבד)	להזזת המצביע ולבחירה או הפעלה של פריטים על המסך.
(2)	לחצן שמאלי של מוט ההצבעה (מוצרים נבחרים בלבד)	פועל בדומה ללחצן השמאלי בעכבר חיצוני.
(3)	לחצן הפעלה/כיבוי של לוח המגע	להפעלה ולכיבוי של לוח המגע.
(4)	לחצן שמאלי של לוח המגע	פועל בדומה ללחצן השמאלי בעכבר חיצוני.
(5)	לחצן ימני של מוט ההצבעה (מוצרים נבחרים בלבד)	פועל בדומה ללחצן הימני בעכבר חיצוני.
(6)	אזור לוח המגע	להזזת המצביע ולבחירה או הפעלה של פריטים על המסך.
(7)	לחצן ימני של לוח המגע	פועל בדומה ללחצן הימני בעכבר חיצוני.

הערה: עיין באיור המתאים ביותר למחשב שברשותך.

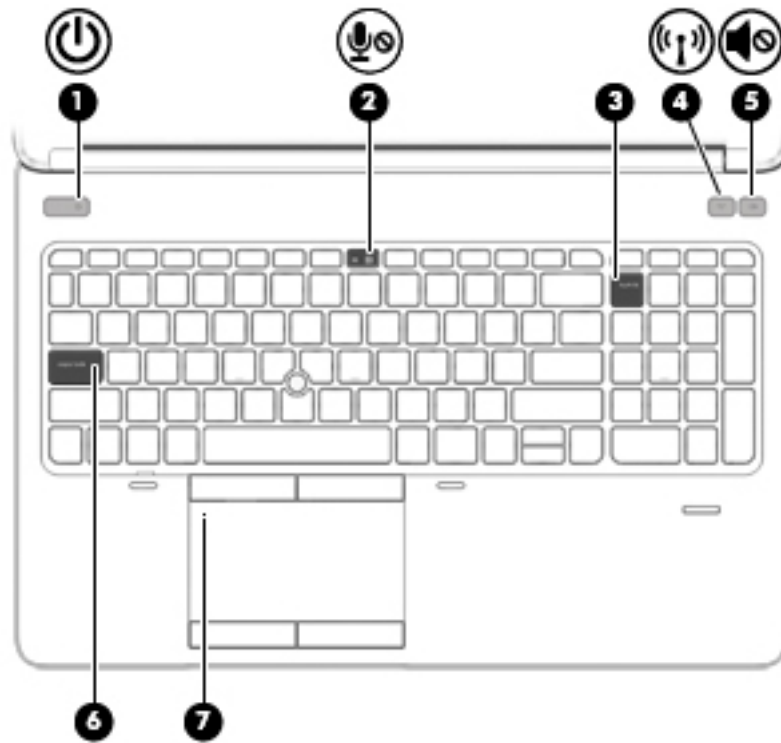

רכיב	תיאור
(1) 	<ul style="list-style-type: none"> נורית הפעלה נורית דולקת: המחשב פועל. נורית מהבהבת: המחשב נמצא במצב Sleep (שינה). נורית כבויה: המחשב כבוי.
(2)	<ul style="list-style-type: none"> נורית דולקת: הפונקציה caps lock מופעלת. נורית כבויה: לוח המגע מופעל.
(3)	<ul style="list-style-type: none"> נורית דולקת: לוח המגע כבוי. נורית כבויה: לוח המגע מופעל.
(4) 	<ul style="list-style-type: none"> נורית השתקת מיקרופון נורית דולקת בצבע ענבר: צילי המיקרופון כבויים. נורית כבויה: צילי המיקרופון מופעלים.
(5)	<ul style="list-style-type: none"> נורית דולקת: פונקציית num lock מופעלת.
(6) 	<ul style="list-style-type: none"> נורית אלחוט נורית בצבע לבן: התקן אלחוטי משולב, כגון התקן רשת תקשורת מקומית אלחוטית (WLAN) ו/או התקן Bluetooth, מופעל. נורית דולקת בצבע ענבר: כל ההתקנים האלחוטיים כבויים.
(7) 	<ul style="list-style-type: none"> נורית השתקה נורית דולקת בצבע ענבר: צילי המחשב כבויים. נורית בצבע לבן: צילי המחשב מופעלים.





תיאור	רכיב
<ul style="list-style-type: none"> • נורית דולקת: המחשב פועל. • נורית מהבהבת: המחשב נמצא במצב Sleep (שינה). • נורית כבויה: המחשב כבוי. 	(1)  נורית הפעלה
<ul style="list-style-type: none"> • נורית דולקת בצבע ענבר: צילי המיקרופון כבויים. • נורית כבויה: צילי המיקרופון מופעלים. 	(2)  נורית השתקת מיקרופון
<ul style="list-style-type: none"> • נורית דולקת: פונקציית num lock מופעלת. 	(3) נורית num lock
<ul style="list-style-type: none"> • נורית בצבע לבן: התקן אלחוטי משולב, כגון התקן רשת תקשורת מקומית אלחוטית (WLAN) ו/או התקן Bluetooth® מופעל. • נורית דולקת בצבע ענבר: כל ההתקנים האלחוטיים כבויים. 	(4)  נורית אלחוט
<ul style="list-style-type: none"> • נורית דולקת בצבע ענבר: צילי המחשב כבויים. • נורית בצבע לבן: צילי המחשב מופעלים. 	(5)  נורית השתקה
<ul style="list-style-type: none"> • נורית דולקת: הפונקציה caps lock מופעלת. 	(6) נורית caps lock
<ul style="list-style-type: none"> • נורית דולקת בצבע ענבר: לוח המגע כבוי. • נורית כבויה: לוח המגע מופעל. 	(7) נורית TouchPad

לחצנים וסורק טביעות אצבע (מוצרים נבחרים בלבד)

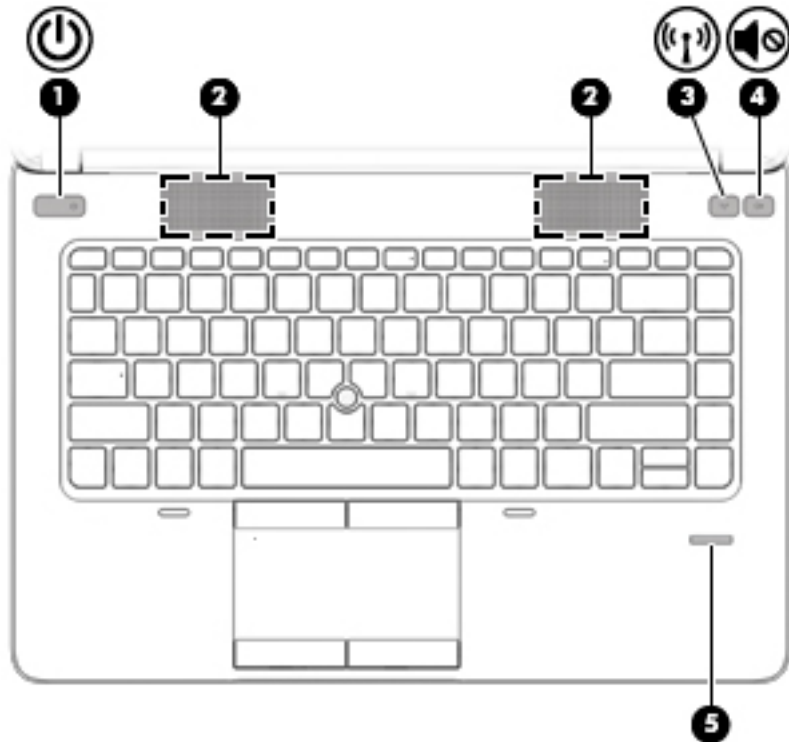
הערה: ייתכן שהמחשב שברשותך נראה מעט שונה מהאיור בסעיף זה.



תיאור	רכיב
<ul style="list-style-type: none"> כאשר המחשב כבוי, לחץ על הלחצן כדי להפעיל את המחשב. כאשר המחשב פועל, לחץ לחיצה קצרה על הלחצן כדי להפעיל את מצב Sleep (שינה). כאשר המחשב נמצא במצב Sleep (שינה), לחץ לחיצה קצרה על הלחצן כדי לצאת ממצב Sleep (שינה). כאשר המחשב נמצא במצב Hibernation (מצב שינה), לחץ לחיצה קצרה על הלחצן כדי לצאת ממצב Hibernation (מצב שינה). <p>זהירות: לחיצה ממושכת על לחצן ההפעלה תגרום לאובדן מידע שלא נשמר.</p> <p>אם המחשב הפסיק להגיב והליכי הכיבוי של Windows® אינם פועלים, לחץ על לחצן ההפעלה במשך 5 שניות לפחות כדי לכבות את המחשב.</p> <p>לקבלת מידע נוסף על הגדרות צריכת החשמל, ראה את אפשרויות צריכה החשמל. הקלד power (צריכת חשמל) בתיבת החיפוש של שורת המשימות ובחר הגדרות, ולאחר מכן בחר Power Options (אפשרויות צריכת חשמל).</p>	<p>(1) לחצן הפעלה</p> 
להפקת צלילים.	(2) רמקולים
להפעלה או לכיבוי של מאפיין האלחוט, אך לא ליצירת חיבור אלחוט.	(3) לחצן אלחוט

תיאור	רכיב
להשתקה ולשחזור של צלילי הרמקול.	לחצן השתקת עוצמת הקול  (4)
לכניסה ל-Windows באמצעות טביעת אצבע, במקום כניסה באמצעות סיסמה.	סורק טביעות אצבע (מוצרים נבחרים בלבד) (5)

הערה: עיין באיור המתאים ביותר למחשב שברשותך.

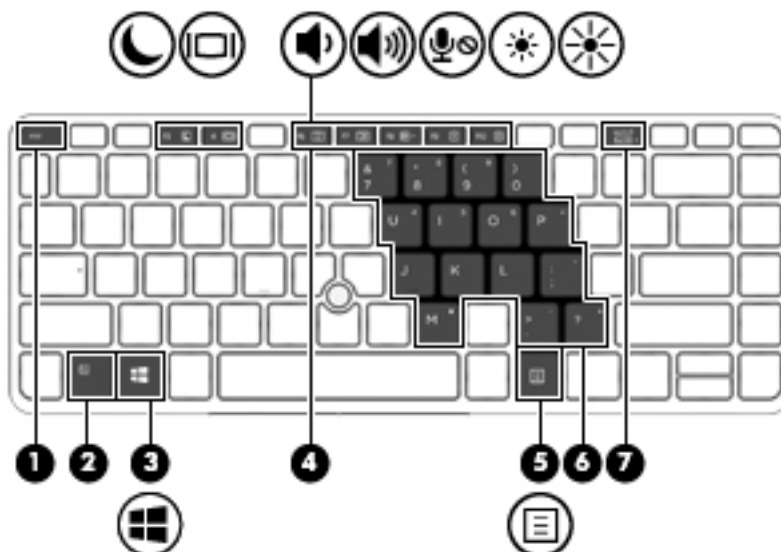

רכיב	תיאור
(1) מקש <code>esc</code>	להצגת מידע אודות המערכת בעת הקשה בשילוב עם מקש <code>fn</code> .
(2) מקש <code>fn</code>	לביצוע פעולות מערכת שכיחות בעת הקשה בשילוב עם מקש פונקציה, עם המקש <code>num lk</code> , עם המקש <code>esc</code> , או עם המקש <code>b</code> .
(3) מקש Windows	לפתיחת התפריט Start (התחל).
(4) מקשי פונקציה	לביצוע פעולות שכיחות במערכת בעת הקשה בשילוב עם מקש <code>fn</code> .
(5) מקש יישומי Windows	להצגת אפשרויות עבור אובייקט נבחר.
(6) לוח מקשים מספרי משובץ	כאשר לוח המקשים מופעל, ניתן להשתמש בו באופן זהה ללוח מקשים מספרי חיצוני.
(7) מקש <code>num lk</code>	הפעלה וכיבוי של לוח המקשים המספרי המשובץ בעת הקשה על מקש זה בשילוב עם המקש <code>fn</code> .

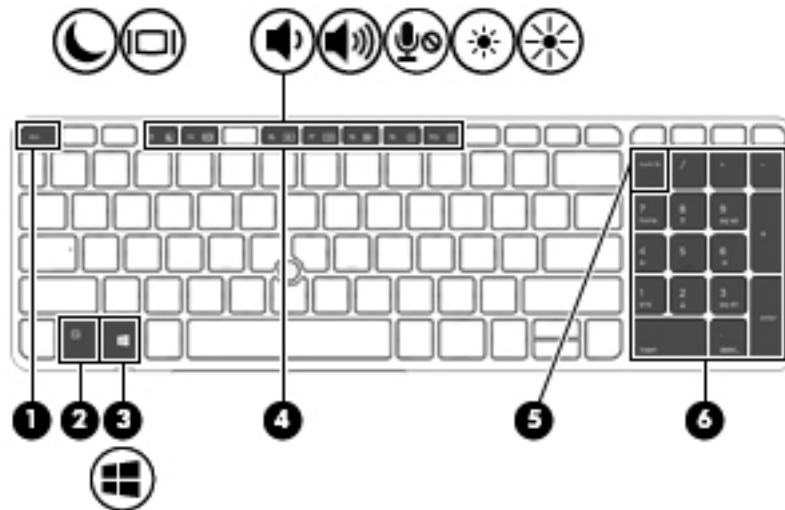

רכיב	תיאור
(1)	מקש <code>esc</code> להצגת מידע אודות המערכת בעת הקשה בשילוב עם מקש <code>fn</code> .
(2)	מקש <code>fn</code> לביצוע פעולות מערכת שכיחות בעת הקשה בשילוב עם מקש פונקציה, עם המקש <code>num lk</code> , עם המקש <code>esc</code> , או עם המקש <code>b</code> .
(3)	מקש Windows לפתיחת התפריט Start (התחל). 
(4)	מקשי פונקציה לביצוע פעולות שכיחות במערכת בעת הקשה בשילוב עם מקש <code>fn</code> .
(5)	מקש <code>num lk</code> להחלפה בין פונקציות הניווט והפונקציות המספריות בלוח המקשים המספרי המשולב.
(6)	לוח מקשים מספרי משולב לאחר הפעלת <code>num lk</code> , ניתן להשתמש בו כלוח מקשים מספרי חיצוני.



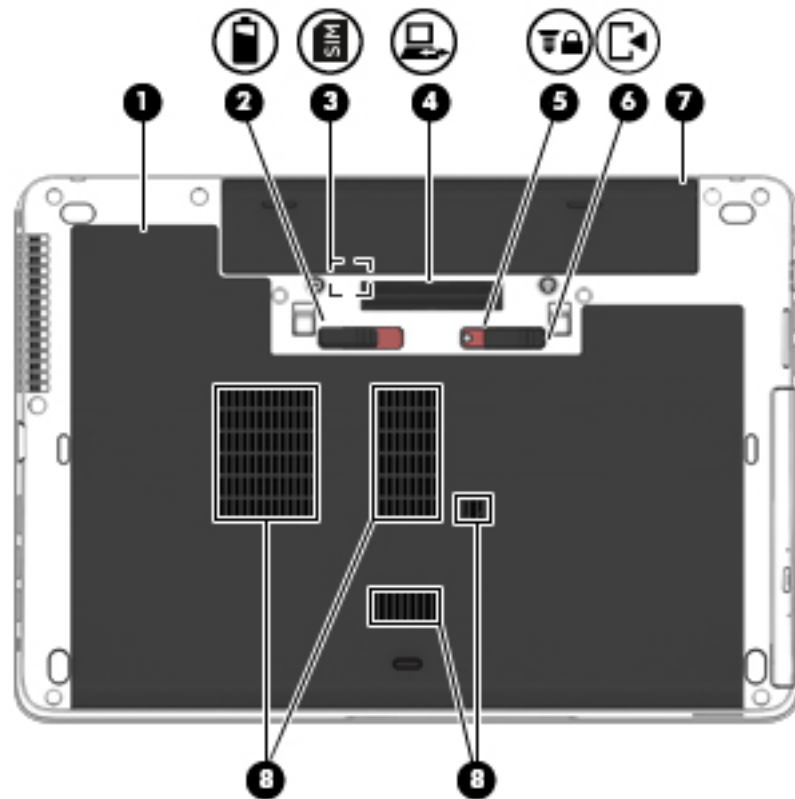

רכיבים בחלק התחתון



תיאור	רכיב
<p>לגישה לתא הכונן הקשיח, לחריץ מודול ה-LAN האלחוטי (WLAN), לחריץ מודול ה-WWAN ולחריצי מודול הזיכרון.</p> <p>זהירות: כדי למנוע הפסקת תגובה של המערכת, החלף את המודול האלחוטי רק במודול אלחוטי המורשה לשימוש במחשב על-ידי הרשות הממשלתית שמסדירה התקנים אלחוטיים במדינה/אזור שלך. אם החלפת את המודול ולאחר מכן הופיעה הודעת אזהרה, הסר את המודול לשחזור פונקציונליות המחשב, ולאחר מכן פנה למחלקת התמיכה באמצעות HP Support Assistant. כדי לגשת אל HP Support Assistant, הקלד support (תמיכה) בתיבת החיפוש בשורת המשימות, ולאחר מכן בחר באפליקציה HP Support Assistant.</p>	<p>דלת שירות</p> <p>(1)</p>
<p>לשחרור הסוללה.</p>	<p>תפס לשחרור הסוללה</p> <p>(2)</p>
<p>תומך במודול זיהוי מנוי אלחוטי (SIM) (מוצרים נבחרים בלבד). חריץ SIM ממוקם בתוך תא הסוללה.</p>	<p>חריץ SIM</p> <p>(3)</p>
<p>לחיבור התקן עגינה אופציונלי.</p>	<p>מחבר עגינה</p> <p>(4)</p>
<p>נועל את דלת השירות.</p>	<p>מנעול דלת השירות</p> <p>(5)</p>



רכיב	תיאור
(6)	תפס לשחרור דלת השירות
(7)	לשחרור דלת השירות במחשב.
(8)	תא סוללה
(8)	להחזקת הסוללה.
	מאפשרים לזרימת אוויר לצנן רכיבים פנימיים.
	פתחי אוורור (4)
	<p>הערה: מאורר המחשב מופעל באופן אוטומטי כדי לצנן רכיבים פנימיים וכדי למנוע התחממות יתר. במסגרת הפעילות השגרתית, זו תופעה רגילה שהמאוורר הפנימי נכבה ומופעל באופן מחזורי.</p>



תיאור	רכיב
<ul style="list-style-type: none"> • נורית בצבע לבן: התקן אלחוטי משולב, כגון התקן רשת תקשורת מקומית אלחוטית (WLAN) ו/או התקן Bluetooth®, מופעל. • נורית דולקת בצבע ענבר: כל ההתקנים האלחוטיים כבויים. 	<p>(1) נורית אלחוט </p>
<ul style="list-style-type: none"> • נורית דולקת: המחשב פועל. • נורית מהבהבת: המחשב נמצא במצב Sleep (שינה). • נורית כבויה: המחשב כבוי. 	<p>(2) נורית הפעלה </p>
<ul style="list-style-type: none"> • נורית בצבע לבן: המחשב מחובר למקור מתח חיצוני והסוללה טעונה ב-90% עד 99%. • נורית דולקת בצבע ענבר: המחשב מחובר למקור מתח חיצוני והסוללה טעונה ב-0% עד 90%. • נורית מהבהבת בצבע ענבר: סוללה המשמשת כמקור המתח היחיד של המחשב הגיעה לרמה של סוללה חלשה. כשהסוללה חלשה במיוחד, נורית הסוללה מתחילה להבהב במהירות. • נורית כבויה: הסוללה טעונה במלואה. 	<p>(3) נורית סוללה/מתאם AC </p>
<ul style="list-style-type: none"> • נורית מהבהבת בלבן: מתבצעת גישה לכוון הקשיח. • נורית דולקת בצבע ענבר: HP 3D DriveGuard השבית זמנית את הכוון הקשיח. 	<p>(4) נורית הכוון הקשיח </p>

גב (מוצרים נבחרים בלבד)



תיאור	רכיב
לחיבור כבל מודם.	(1)  שקע RJ-11 (מודם) (מוצרים נבחרים בלבד)
לחיבור התקן אופציונלי כגון מודם, עכבר, או מדפסת טוריים.	(2)  יציאה טורית

תוויות

התוויות המודבקות על המחשב מספקות מידע שיתכן שתזדקק לו בעת פתרון בעיות במערכת או בעת נסיעה לחו"ל עם המחשב.

חשוב: בדוק את המיקומים הבאים עבור התוויות המתוארות בסעיף זה: בתחתית המחשב, בתוך תא הסוללה, מתחת לדלת השירות הנשלפת, או בחלקו האחורי של הצג.

- תוויות שירות—מספקת מידע חשוב לזיהוי המחשב שלך. בעת פניה לתמיכה, סביר להניח כי תתבקש למסור את המספר הסידורי, את מספר המוצר או את מספר הדגם. אתר מספרים אלה לפני הפנייה למחלקת התמיכה. תוויות השירות דומה לאחת הדוגמאות המוצגות להלן. עיין באיור המתאים ביותר לתוויות השירות המודבקות למחשב שברשותך.



רכיב
(1) מספר סידורי
(2) מק"ט
(3) תקופת האחריות
(4) מספר דגם (מוצרים נבחרים בלבד)

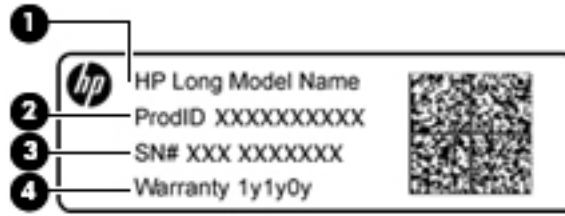

רכיב	
(1)	שם הדגם (מוצרים נבחרים בלבד)
(2)	מק"ט
(3)	מספר סידורי
(4)	תקופת האחריות

- תוויות תקינה—מספקות מידע תקינה בנוגע למחשב.
- תוויות אישור אלחוט—מספקות מידע אודות התקני אלחוט אופציונליים ואת סימוני האישור של חלק מהמדינות/אזורים שבהם ההתקנים אושרו לשימוש.

הכנסת כרטיס SIM (במוצרים נבחרים בלבד)

⚠️ זהירות: כדי למנוע נזק למחברים, השתמש בכוח מתון בעת הכנסת כרטיס SIM.

כדי להכניס כרטיס SIM, בצע את השלבים הבאים:

1. כבה את המחשב באמצעות הפקודה Shut Down (כיבוי).
2. סגור את הצג.
3. נתק את כל ההתקנים החיצוניים המחוברים למחשב.
4. נתק את כבל המתח משקע החשמל.
5. הפוך את המחשב על משטח ישר, כאשר תא הסוללה פונה לעברך.
6. הסר את הסוללה.

7. הכנס את כרטיס ה-SIM לחרץ כרטיסי ה-SIM, ולאחר מכן לחץ על כרטיס ה-SIM עד שיתייצב היטב במקומו.

הערה: ייתכן שכרטיס ה-SIM במחשב שברשותך נראה מעט שונה מהאיור שבסעיף זה.

הערה: הכנס את כרטיס ה-SIM למחשב בכיוון המתואר בתמונה שעל תא הסוללה.

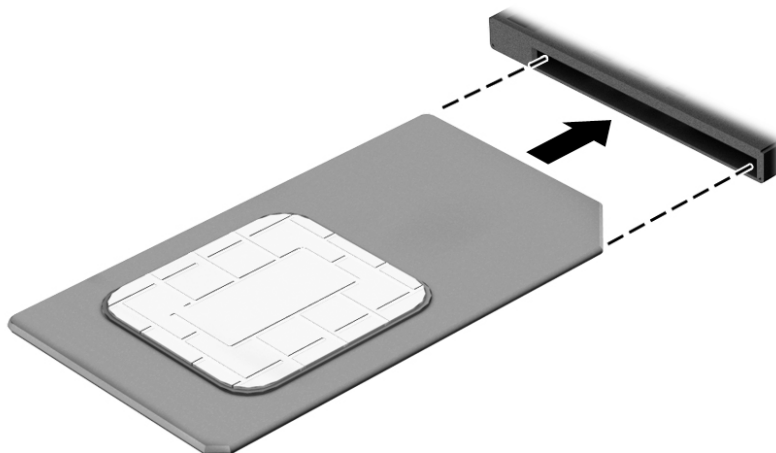

כדי להוציא כרטיס SIM, לחץ על כרטיס ה-SIM, ולאחר מכן הוצא אותו מהחרץ.

המחשב שברשותך יכול ללכת איתך לכל מקום. אך גם בבית, תוכל לסייר ברחבי העולם ולגשת למידע ממיליוני אתרי אינטרנט, באמצעות המחשב וחיבור לרשת קווית או אלחוטית. פרק זה יעזור לך להתחבר לעולם זה.

התחברות לרשת אלחוטית

המחשב שברשותך עשוי לכלול לפחות אחד מההתקנים האלחוטיים הבאים:

- התקן WLAN—מחבר את המחשב לרשתות תקשורת מקומיות אלחוטיות (לרוב נקראות רשתות Wi-Fi, רשתות LAN אלחוטיות, או רשתות WLAN) במשרדי החברה, בבית ובמקומות ציבוריים, כגון שדות תעופה, מסעדות, בתי קפה, מלונות ואוניברסיטאות. ברשת WLAN, ההתקן האלחוטי הנייד שבמחשב שלך מקיים תקשורת עם נתב אלחוטי או עם נקודת גישה אלחוטית.
- מודול HP Mobile Broadband Module (פס רחב נייד של HP) (במוצרים נבחרים בלבד)—התקן רשת תקשורת מרחבית אלחוטית (WWAN) המספק קישוריות אלחוטית בשטח גדול הרבה יותר. מפעילי רשתות סלולריות מתקינים תחנות בסיס (בדומה למגדלי תקשורת סלולרית) ברחבי שטחים גיאוגרפיים גדולים, המספקים ביעילות כיסוי ברחבי מדינות/אזורים שלמים.
- התקן Bluetooth—יוצר רשת תקשורת פרטית (PAN) כדי להתחבר להתקנים אחרים התומכים ב-Bluetooth, כגון מחשבים, טלפונים, מדפסות, אוזניות, רמקולים ומצלמות. ב-PAN, כל התקן מתקשר עם התקנים אחרים באופן ישיר ועל ההתקנים להיות קרובים יחסית זה לזה—בדרך כלל בטווח של כ-10 מטרים זה מזה.

שימוש בפקדי אלחוט

באפשרותך לשלוט בהתקנים האלחוטיים שבמחשב באמצעות אחד או יותר מהמאפיינים הבאים:

- לחצן אלחוט (שנקרא גם 'מקש מצב הטיסה' או 'מקש אלחוט') (מכונה בפרק זה 'לחצן אלחוט')
- פקדי מערכת ההפעלה

לחצן אלחוט

המחשב עשוי לכלול לחצן אלחוט, התקן אלחוטי אחד או יותר ונורית אלחוט אחת או שתי נוריות אלחוט. כל התקני האלחוט במחשב מופעלים על-ידי היצרן.

נורית האלחוט מציינת את מצב ההפעלה הכולל של ההתקנים האלחוטיים, לא את המצב של כל התקן בנפרד.

פקדי מערכת ההפעלה

Network and Sharing Center (מרכז הרשת והשיתוף) מאפשר לך להגדיר חיבור או רשת, להתחבר לרשת ולבצע אבחון ותיקון של בעיות רשת.

לשימוש בפקדי מערכת ההפעלה:

1. בתיבת החיפוש שבשורת המשימות, הקלד control panel (לוח הבקרה), ולאחר מכן בחר את האפשרות **Control Panel** (לוח הבקרה).
2. בחר **Network and Internet** (רשת ואינטרנט), ולאחר מכן בחר **Network and Sharing Center** (מרכז הרשת והשיתוף).

התחברות לרשת WLAN

הערה: לפני שתוכל להגדיר גישה לאינטרנט בביתך, עליך ליצור חשבון באמצעות ספק שירות אינטרנט (ISP). לרכישת שירותי אינטרנט ומודם, פנה לספק שירותי אינטרנט (ISP) מקומי. ספק שירותי האינטרנט (ISP) יסייע לך בהגדרת המודם, יתקין כבל רשת כדי לחבר את נתב האלחוטי למודם ויבדוק את שירות האינטרנט.

כדי להתחבר ל-WLAN, פעל על-פי השלבים הבאים:

1. ודא שהתקן ה-WLAN מופעל.

2. בחר את סמל מצב הרשת בשורת המשימות, ולאחר מכן התחבר לאחת מהרשתות הזמינות.

אם רשת ה-WLAN מאובטחת, תתבקש להזין קוד אבטחה. הזן את הקוד, ולאחר מכן בחר **Next** (הבא) כדי להשלים את החיבור.

הערה: אם רשתות ה-WLAN אינן מופיעות ברשימה, ייתכן שאתה נמצא מחוץ לטווח של נתב אלחוטי או של נקודת גישה.

הערה: אם לא תראה את רשת WLAN שאליה תרצה להתחבר, לחץ לחיצה ימנית על סמל מצב הרשת בשורת המשימות, ולאחר מכן בחר **Open Network and Sharing Center** (פתח את מרכז הרשת והשיתוף). בחר **Set up a new connection or network** (הגדר חיבור או רשת חדשים). תוצג רשימת אפשרויות, שתאפשר לך לחפש רשת באופן ידני ולהתחבר אליה או ליצור חיבור רשת חדש.

3. עקוב אחר ההוראות שעל-גבי המסך כדי להשלים את החיבור.

לאחר יצירת החיבור, בחר את סמל מצב הרשת בקצה הימני של שורת המשימות, כדי לוודא את שם החיבור ואת מצבו.

הערה: הטווח הפונקציונלי (המרחק שאליה יכולים אותות האלחוט להגיע) תלוי בהטמעת ה-WLAN, ביצרון הנתב ובהפרעות שנגרמות על-ידי התקנים אלקטרוניים אחרים או מחסומים מבניים כגון קירות ורצפות.

שימוש ב-HP Mobile Broadband (במוצרים נבחרים בלבד)

מחשב HP Mobile Broadband שברשותך מצויד בתמיכה מובנת בשירות פס רחב נייד. כאשר נעשה שימוש במחשב החדש שברשותך עם שירות של מפעיל רשת ניידת, הוא מעניק לך את החופש להתחבר לאינטרנט, לשלוח דואר אלקטרוני או להתחבר לרשת החברה ללא צורך בנקודות חמות של Wi-Fi.

הערה: אם במחשב מותקנת האפליקציה HP Mobile Connect, ההוראות בסעיף שלהלן אינן ישימות. ראה [שימוש ב-HP Mobile Connect \(במוצרים נבחרים בלבד\) בעמוד 24](#).

ייתכן שתזדקק למספר ה-IMEI ו/או ה-MEID של מודול HP Mobile Broadband כדי להפעיל את שירות הפס הרחב הנייד. המספר עשוי להיות מודפס בתווית שמודבקת לתחתית המחשב בתוך תא הסוללה, מתחת לדלת השירות, או לחלקו האחורי של הצג.

– לחלופין –

ניתן למצוא את המספר אם תפעל בהתאם לשלבים הבאים:

1. בשורת המשימות, בחר את סמל מצב הרשת.

2. בחר **View Connection Settings** (הצג הגדרות חיבור).

3. במקטע **Mobile broadband** (פס רחב נייד), בחר את סמל מצב הרשת.

מפעילים מסוימים של רשתות סלולריות מחייבים שימוש בכרטיס SIM. כרטיס SIM מכיל מידע בסיסי על אודותיך, כגון מספר זיהוי אישי (PIN) וכן מידע על הרשת. מחשבים מסוימים כוללים כרטיס SIM המותקן מראש. אם כרטיס ה-SIM אינו מותקן מראש, ייתכן שסופק כחלק מהמידע על HP Mobile Broadband (פס רחב נייד של HP) המצורף למחשב, או שהמפעיל של הרשת הסלולרית יספק אותו בנפרד.

לקבלת מידע על HP Mobile Broadband (פס רחב נייד של HP) וכיצד להפעיל שירות עם מפעיל רשת סלולרית מועדף, עיין במידע על HP Mobile Broadband (פס רחב נייד של HP) הכלול במחשב שברשותך.

שימוש ב-HP Mobile Connect (במוצרים נבחרים בלבד)

HP Mobile Connect הוא שירות פס רחב נייד בתשלום מראש, המספק חיבור פס רחב חסכוני, מאובטח, פשוט וגמיש למחשב שברשותך. כדי להשתמש ב-HP Mobile Connect, יש להתקין במחשב כרטיס SIM ואפליקציה HP Mobile Connect. לקבלת מידע נוסף על HP Mobile Connect ועל המקומות שבהם הוא זמין, עבור אל <http://www.hp.com/go/mobileconnect>.

שימוש ב-GPS (במוצרים נבחרים בלבד)

המחשב שברשותך עשוי לכלול מערכת מיקום גלובלית (GPS). לזיהוי GPS מספקים מידע אודות מיקום, מהירות וכיוון למערכות המצוידות ב-GPS. לקבלת מידע נוסף, עיין בעזרה של תוכנות הניווט וה-GPS של HP.

שימוש בהתקני Bluetooth אלחוטיים (במוצרים נבחרים בלבד)

התקני Bluetooth מספק תקשורת אלחוטית לטווח קצר, שמחליפה חיבורים באמצעות כבלים פיזיים המחברים בדרך כלל בין התקנים אלקטרוניים כגון הפריטים הבאים:

- מחשבים (שולחניים, ניידים)
- טלפונים (סלולריים, אלחוטיים, טלפונים חכמים)
- התקני הדמיה (מדפסת, מצלמה)
- התקני שמע (אוזניות, מקולרים)
- עכבר

התקני Bluetooth מספקים יכולת עמית-לעמית שמאפשרת לך להגדיר רשת תקשורת פרטית (PAN) של התקני Bluetooth. לקבלת מידע על הגדרת תצורה של התקני Bluetooth והשימוש בהם, עיין בעזרה של תוכנת Bluetooth.

התחברות לרשת קווית

ניתן לבצע חיבורים קוויים במוצרים הנבחרים הבאים: רשת תקשורת מקומית (LAN) וחיבור מודם. חיבור LAN משתמש בכבל רשת והוא מהיר במידה רבה ממודם, המשתמש בכבל טלפון. שני הכבלים נמכרים בנפרד.

⚠ אזהרה! כדי להפחית את הסיכון להתחשמלות, שריפה או נזק לציוד, אל תחבר כבל של מודם או טלפון לשקע ה-RJ-45 (רשת).

חיבור לרשת תקשורת מקומית (LAN) (במוצרים נבחרים בלבד)

השתמש בחיבור LAN אם ברצונך לחבר את המחשב ישירות לנתב בביתך (במקום לעבוד באופן אלחוטי) או אם ברצונך להתחבר לרשת קיימת במשרד.

להתחברות לרשת LAN נדרש כבל רשת מסוג RJ-45 עם 8 פינים.

כדי לחבר את כבל הרשת, פעל על-פי השלבים הבאים:

1. חבר את כבל הרשת לשקע הרשת (1) במחשב.

2. חבר את הקצה השני של כבל הרשת לשקע רשת בקיר (2) או לנתב.

הערה: אם כבל הרשת כולל מעגל להפחתת רעשים (3), המונע הפרעות הנובעות מקליטה של טלוויזיה ורדיו, הפנה את קצה הכבל עם המעגל כלפי המחשב.

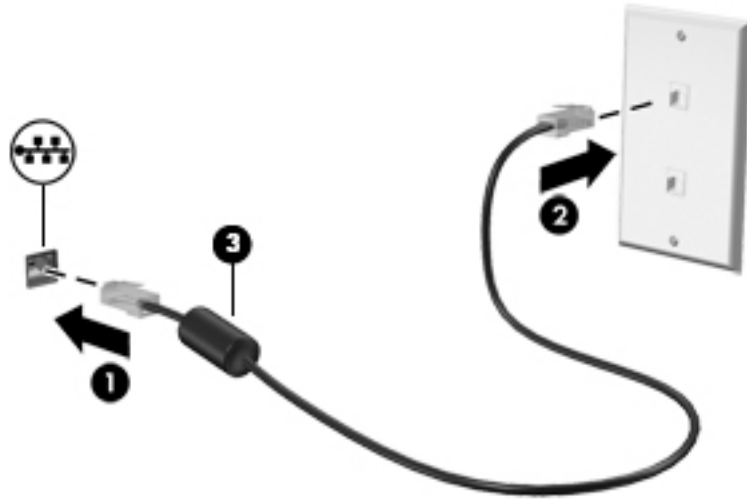

שימוש במודם (במוצרים נבחרים בלבד)

על המודם להיות מחובר לקו טלפון אנלוגי באמצעות כבל מודם מסוג RJ-11 עם 6 פינים. במדינות/אזורים מסוימים, נדרש גם מתאם כבל מודם ספציפי למדינה/אזור. שקעים למרכזיות טלפונים דיגיטליות פרטיות (PBX) עשויים להיות דומים לשקעים של טלפון אנלוגי, אך הם אינם תואמים למודם.

חיבור כבל מודם

כדי לחבר את כבל המודם, בצע את השלבים הבאים:

1. חבר את כבל המודם לשקע המודם (1) במחשב.
2. חבר את כבל המודם לשקע טלפון RJ-11 בקיר (2).

הערה: אם כבל המודם כולל מעגל להפחתת רעשים (3), המונע הפרעות הנובעות מקליטה של טלוויזיה ורדיו, כוון את קצה הכבל עם המעגל כלפי המחשב.

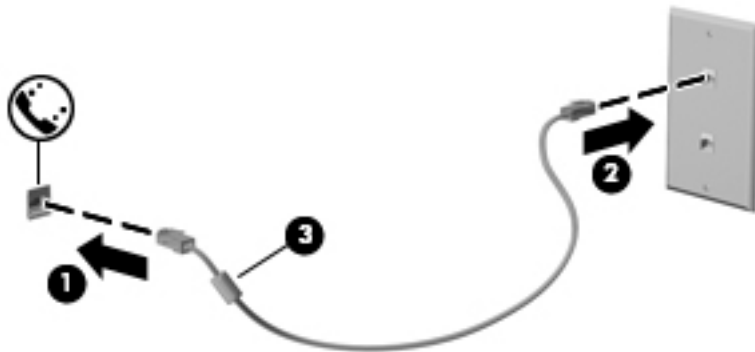

חיבור מתאם כבל מודם ספציפי למדינה/אזור

שקעי טלפון משתנים בהתאם למדינה/אזור. כדי להשתמש במודם ובכבל מודם מחוץ למדינה/אזור שבהם רכשת את המחשב, עליך להשיג מתאם כבל מודם ספציפי למדינה/אזור שבהם אתה נמצא.

כדי לחבר את המודם לקו טלפון אנלוגי שאינו מצויד בשקע טלפון RJ-11, בצע את השלבים הבאים:

1. חבר את כבל המודם לשקע המודם (1) במחשב.
2. חבר את כבל המודם למתאם כבל המודם (2).
3. חבר את מתאם כבל המודם (3) לשקע הטלפון בקיר.

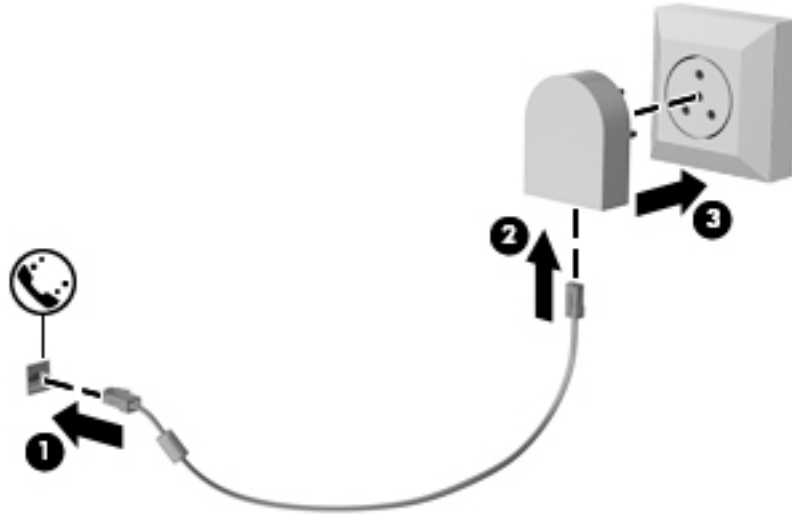

ניתן לנווט במסך המחשב באחת מהדרכים הבאות:

- שימוש במחוות מגע ישירות במסך המחשב (במוצרים נבחרים בלבד)
- שימוש במחוות מגע על לוח המגע
- שימוש במקלדת ועכבר אופציונלי (העכבר נרכש בנפרד)
- שימוש במוט הצבעה (מוצרים נבחרים בלבד)

שימוש במחוות בלוח המגע ובמסך המגע

לוח המגע מסייע לך לנווט במסך המחשב ולשלוט בסמן באמצעות מחוות מגע פשוטות. תוכל גם להשתמש בלחצן השמאלי והימני של לוח המגע כפי שהיית משתמש בלחצנים התואמים בעכבר חיצוני. כדי לנווט במסך מגע (במוצרים נבחרים בלבד), גע ישירות במסך באמצעות המחוות המתוארות בפרק זה.

ניתן גם להתאים אישית את המחוות ולהציג הדגמות של אופן הפעולה שלהן. בתיבת החיפוש שבשורת המשימות, הקלד `control panel` (לוח הבקרה), ובחר **Control Panel** (לוח הבקרה) ולאחר מכן בחר **Hardware and Sound** (חומרה וקול). תחת **Devices and Printers** (התקנים ומדפסות), בחר **Mouse** (עכבר).

הערה: אלא אם נאמר אחרת, ניתן להשתמש במחוות מגע בלוח המגע או במרקע המגע של המחשב (מוצרים נבחרים בלבד). 

הקשה

השתמש במחוות של הקשה/הקשה כפולה כדי לבחור או לפתוח פריט על-גבי המסך.

- הצבע על פריט כלשהו על המסך, ולאחר מכן הקש עם אצבע אחת על אזור לוח המגע כדי לבחור בפריט הרצוי. פתח פריט באמצעות הקשה כפולה עליו.



צביטה בשתי אצבעות לשינוי גודל התצוגה

השתמש בצביטה לשינוי גודל התצוגה בשתי אצבעות כדי להגדיל או להקטין תצוגה של תמונות או טקסט.

- כדי להקטין את התצוגה, הנח שתי אצבעות על אזור לוח המגע או על מסך המגע כשהן מרוחקות מעט זו מזו, ולאחר מכן קרב אותן זו לזו.
- כדי להגדיל את התצוגה, הנח שתי אצבעות יחד על אזור לוח המגע או על מסך המגע ולאחר מכן הרחק אותן זו מזו.



גלילה באמצעות שתי אצבעות (בלוח המגע בלבד)

השתמש במחוות הגלילה בשתי אצבעות כדי לנוע למעלה, למטה או לצדדים בעמוד או בתמונה.

- הנח שתי אצבעות על אזור לוח המגע כשהן מרוחקות קלות אחת מהשנייה, ולאחר מכן גרור אותן מעלה, מטה, שמאלה או ימינה.

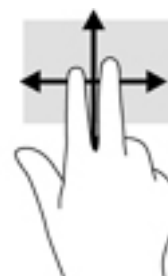

הקשה בשתי אצבעות (בלוח מגע בלבד)

השתמש בהקשה בשתי אצבעות לפתיחת התפריט עבור אובייקט על המסך.

הערה: הקשה בשתי אצבעות מתפקדת בצורה זהה ללחיצה ימנית בעכבר. 

- הקש בשתי אצבעות על אזור לוח המגע כדי לפתוח את תפריט האפשרויות עבור האובייקט שנבחר.



החלקה באמצעות אצבע אחת (במסך מגע בלבד)

- השתמש בהחלקה באצבע אחת כדי לבצע גלילה מקבילה או רגילה בין רשימות ועמודים, או כדי להזיז אובייקט.
- כדי לבצע גלילה על המסך, החלק קלות אצבע אחת על המסך בכיוון שאליו ברצונך לעבור.
 - כדי להעביר עצם ממקום למקום, לחץ לחיצה ממושכת על העצם וגרור אותו באמצעות האצבע למקום הרצוי.

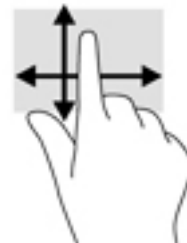

השתמש במחשב HP שברשותך למטרות עסקיות או לבילוי, לפגישות ווידאו אנשים אחרים באמצעות מצלמת הרשת, לערבול של שמע ווידאו או לחיבור התקנים חיצוניים, כגון מקרן, צג, מכשיר טלוויזיה או רמקולים. עיין בסעיף [רכיבים בעמוד 4](#) כדי לאתר את התקני הווידאו, השמע והמצלמה במחשב שברשותך.

שימוש במצלמת אינטרנט (מוצרים נבחרים בלבד)

המחשב מצויד במצלמת אינטרנט (מובנית) להקלטת וידאו ולצילום תמונות. בדגמים מסוימים, ניתן לבצע שיחות ועידה בוידאו ושיחות צ'אט באופן מקוון באמצעות הזרמת וידאו.

▲ כדי להפעיל את המצלמה, הקלד בתיבת החיפוש בשורת המשימות camera (מצלמה) ובחר **Camera** מתוך רשימת היישומים.

שימוש בשמע

ניתן להוריד מוזיקה ולהאזין לה, להזרים תוכן שמע מהאינטרנט (כולל רדיו), להקליט שמע, או לשלב שמע ווידאו כדי ליצור מולטימדיה. ניתן גם להשמיע תקליטורי מוסיקה במחשב (מוצרים נבחרים) או לחבר למחשב כונן תקליטורים חיצוני להשמעת תקליטורי שמע. כדי לשפר את חוויית ההאזנה שלך, חבר למחשב אוזניות או רמקולים.

חיבור רמקולים

ניתן לחבר רמקולים קויים למחשב על-ידי חיבורם ליציאת USB או לשקע יציאת השמע (אוזניות) שבמחשב או בתחנת עגינה.

כדי לחבר רמקולים אלחוטיים למחשב, פעל בהתאם להוראות של יצרן ההתקן. כדי לחבר רמקולים בחדות גבוהה למחשב, ראה [הגדרת שמע HDMI בעמוד 33](#). לפני חיבור הרמקולים, הנמך את הגדרת עוצמת הקול.

חיבור אוזניות

⚠ **אזהרה!** להפחתת הסיכון לפגיעה גופנית, הנמך את הגדרת עוצמת הקול לפני שתרכיב את האוזניות השונות. לקבלת מידע נוסף אודות בטיחות, עיין *בהודעות תקינה, בטיחות וסביבה*.

כדי לגשת למסמך זה:

1. הקלד support (תמיכה) בתיבת החיפוש בשורת המשימות, ולאחר מכן בחר באפליקציה **HP Support Assistant**.

– לחלופין –

לחץ על סמל סימן השאלה בשורת המשימות.

2. בחר **My PC** (המחשב שלי), בחר את הכרטיסייה **Specifications** (מפרטים), ולאחר מכן בחר **User Guides** (מדריכים למשתמש).

באפשרותך לחבר אוזניות קויות לשקע האוזניות או לשקע המשולב ליציאת שמע (אוזניות)/כניסת שמע (מיקרופון) שבמחשב.

כדי לחבר למחשב אוזניות אלחוטיות, פעל בהתאם להוראות של יצרן ההתקן.

חיבור מיקרופון

כדי להקליט שמע, חבר מיקרופון לשקע המיקרופון שבמחשב. לקבלת תוצאות הקלטה מיטביות, דבר ישירות לתוך המיקרופון והקלט צלילים בסביבה נטולת רעשי רקע.

חיבור אוזניות

⚠ אזהרה! להפחתת הסיכון לפגיעה גופנית, הנמך את הגדרת עוצמת הקול לפני שתרכיב את האוזניות השונות. לקבלת מידע נוסף אודות בטיחות, עיין בהודעות תקינה, בטיחות וסביבה.

כדי לגשת למסמך זה:

1. הקלד **support** (תמיכה) בתיבת החיפוש בשורת המשימות, ולאחר מכן בחר באפליקציה **HP Support Assistant**.

– לחלופין –

לחץ על סמל סימן השאלה בשורת המשימות.

2. בחר **My PC** (המחשב שלי), בחר את הכרטיסייה **Specifications** (מפרטים), ולאחר מכן בחר **User Guides** (מדריכים למשתמש).

אוזניות מסוגים שונים כוללות, בין היתר, אוזניות בשילוב עם מיקרופון. באפשרותך לחבר אוזניות קוויות לשקע יציאת שמע (אוזניות)/כניסת שמע (מיקרופון) שבמחשב.

כדי לחבר למחשב אוזניות אלחוטיות, פעל בהתאם להוראות של יצרן ההתקן.

שימוש בהגדרות שמע

השתמש בהגדרות הצלילים כדי לכוון את עוצמת ההשמעה של המערכת, לשנות צלילי אירועים במערכת או לניהול התקני שמע.

כדי להציג או לשנות הגדרות צליל:

▲ בתיבת החיפוש בשורת המשימות, הקלד **control panel** (לוח הבקרה) ובחר **Control Panel**, לאחר מכן בחר **Hardware and Sound** (חומרה וקול), ולאחר מכן בחר **Sound** (צליל).

– לחלופין –

לחץ לחיצה ימנית על **Start** (התחל), בחר **Control Panel** (לוח הבקרה), ולאחר מכן בחר **Hardware and Sound** (חומרה וקול) ולאחר מכן בחר **Sound** (צליל).

המחשב שברשותך עשוי לכלול מערכת צליל משופרת שסופקה על ידי **Beats audio**, **DTS**, **Bang & Olufsen** או ספק אחר. כתוצאה מכך, ייתכן שהמחשב שלך כולל מאפייני שמע מתקדמים שניתן לשלוט בהם באמצעות לוח בקרת שמע מיוחד למערכת השמע.

השתמש בלוח בקרת שמע להצגה ולכוון של הגדרות שמע.

▲ בתיבת החיפוש בשורת המשימות, הקלד **control panel** (לוח הבקרה) ובחר **Control Panel**, לאחר מכן בחר **Hardware and Sound** (חומרה וקול), ולאחר מכן בחר את לוח בקרת השמע המיוחד למערכת שברשותך.

– לחלופין –

לחץ לחיצה ימנית על **Start** (התחל), בחר **Control Panel** (לוח הבקרה), ולאחר מכן בחר **Hardware and Sound** (חומרה וקול) ולאחר מכן בחר את לוח בקרת השמע המיוחד למערכת שברשותך.

שימוש בוידאו

המחשב שברשותך הוא התקן וידאו רב-עוצמה, המאפשר לך לצפות בוידאו בזרימה מאתרי האינטרנט האהובים עליך ולהוריד וידאו וסרטים לצפייה במחשב כשאינך מחובר לרשת.

כדי לשפר את חוויית הצפייה שלך, השתמש באחת מיציאות הווידאו שבמחשב כדי לחבר צג חיצוני, מקרן או טלוויזיה.

חשוב: ודא שההתקן החיצוני מחובר ליציאה הנכונה במחשב, באמצעות הכבל הנכון. פעל בהתאם להוראות של יצרן ההתקן.

לקבלת מידע על השימוש במאפיני הווידאו, עיין ב-HP Support Assistant.

חיבור התקני וידאו באמצעות כבל VGA (במוצרים נבחרים בלבד)

הערה: כדי לחבר התקן וידאו VGA למחשב, נדרש כבל VGA, לרכישה בנפרד.

כדי להציג את תמונת מסך המחשב בצג VGA חיצוני או להקרינה לצורך מצגת, חבר צג או מקרן ליציאת ה-VGA של המחשב.

1. חבר את כבל ה-VGA מהצג או המקרן ליציאת ה-VGA שבמחשב, כפי שמוצג להלן.

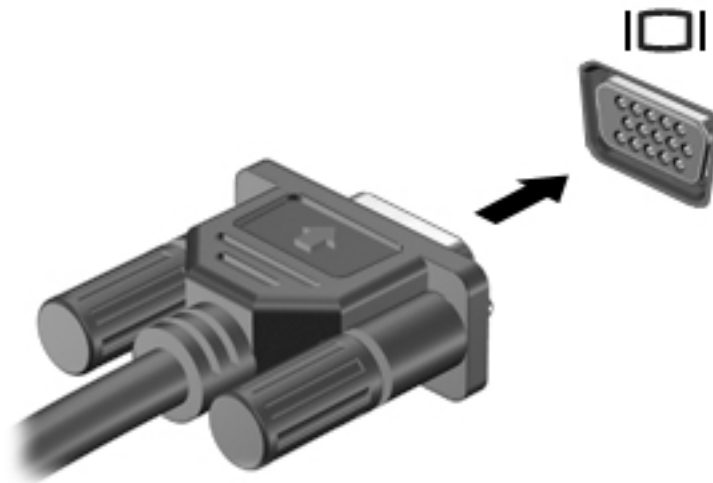

2. הקש על **fn+f4** כדי לעבור בין 4 מצבי תצוגה של תמונת המסך:

- **PC screen only (מסך מחשב בלבד):** להצגת תמונת המסך במחשב בלבד.
 - **Duplicate (משוכפל):** הצג את תמונת המסך בו-זמנית הן במחשב והן בהתקן החיצוני.
 - **Extend (מורחב):** להצגת תמונת המסך המורחבת הן במחשב והן בהתקן החיצוני.
 - **Second screen only (מסך שני בלבד):** הצג את תמונת המסך בהתקן החיצוני בלבד.
- בכל הקשה על **fn+f4**, מצב התצוגה משתנה.

הערה: לקבלת התוצאות הטובות ביותר, בעיקר אם בחרת באפשרות "Extend" (מורחב), הגדל את רזולוציית המסך של ההתקן החיצוני, כמתואר להלן. בתיבת החיפוש שבשורת המשימות, הקלד **control panel** (לוח הבקרה), בחר **Control Panel** (לוח הבקרה) ובחר את **Appearance and Personalization** (מראה והתאמה אישית). תחת **Display** (תצוגה), בחר **Adjust resolution** (כוונן רזולוציה).

חיבור התקני וידאו באמצעות כבל HDMI (מוצרים נבחרים בלבד)

הערה: כדי לחבר התקן HDMI למחשב, נדרש כבל HDMI, לרכישה בנפרד.

כדי לראות את תמונת מסך המחשב בטלוויזיה או בצג בחדות גבוהה, חבר את ההתקן בחדות גבוהה בהתאם להוראות הבאות:

1. חבר קצה אחד של כבל HDMI ליציאת HDMI במחשב.

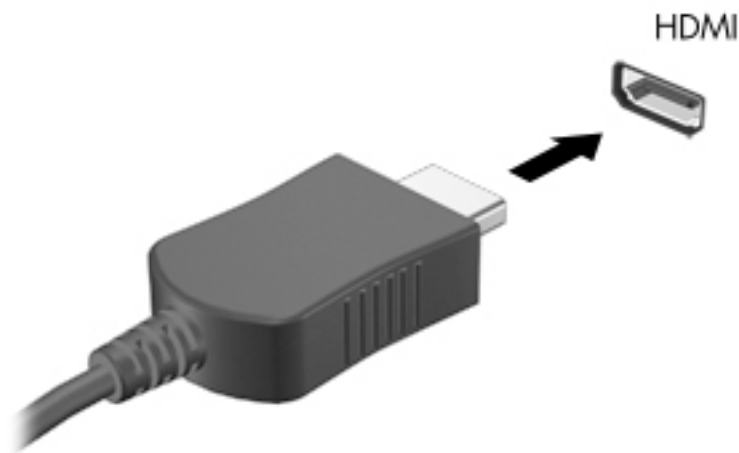

2. חבר את הקצה השני של הכבל לטלויזיה או לצג בחדות גבוהה.
 3. הקש על **fn+f4** כדי לעבור בין 4 מצבי תצוגה של תמונת המסך במחשב:
 - **PC screen only (מסך מחשב בלבד)**: להצגת תמונת המסך במחשב בלבד.
 - **Duplicate (משוכפל)**: הצג את תמונת המסך בו-זמנית הן במחשב והן בהתקן החיצוני.
 - **Extend (מורחב)**: להצגת תמונת המסך המורחבת הן במחשב והן בהתקן החיצוני.
 - **Second screen only (מסך שני בלבד)**: הצג את תמונת המסך בהתקן החיצוני בלבד.
- בכל הקשה על **fn+f4**, מצב התצוגה משתנה.

הערה: לקבלת התוצאות הטובות ביותר, בעיקר אם בחרת באפשרות "Extend" (מורחב), הגדל את רזולוציית המסך של ההתקן החיצוני, כמתואר להלן. בתיבת החיפוש שבשורת המשימות, הקלד **control panel** (לוח הבקרה), בחר **Control Panel** (לוח הבקרה) ובחר את **Appearance and Personalization** (מראה והתאמה אישית). תחת **Display** (תצוגה), בחר **Adjust resolution** (כוון רזולוציה).

הגדרת שמע HDMI

HDMI הוא ממשק הווידאו היחיד התומך בווידאו ובשמע בחדות גבוהה. לאחר חיבור טלויזיית HDMI למחשב, ניתן להפעיל שמע HDMI על-ידי ביצוע השלבים הבאים:

1. לחץ לחיצה ימנית על הסמל **Speakers** (רמקולים) באזור ההודעות, בקצה הימני או השמאלי של שורת המשימות ובחר **Playback Devices** (התקני השמעה).
 2. בכרטיסייה **Playback** (השמעה), בחר את שמו של התקן הפלט הדיגיטלי.
 3. לחץ על **Set Default** (קבע ברירת מחדל), ולאחר מכן לחץ על **OK** (אישור).
- כדי להחזיר את זרם השמע לרמקולי המחשב:

1. לחץ לחיצה ימנית על הסמל **Speakers** (רמקולים) באזור ההודעות, בקצה הימני או השמאלי של שורת המשימות, ולאחר מכן לחץ על **Playback Devices** (התקני השמעה).
2. בכרטיסייה **Playback** (השמעה), לחץ על **Speakers** (רמקולים).
3. לחץ על **Set Default** (קבע ברירת מחדל), ולאחר מכן לחץ על **OK** (אישור).

DisplayPort (מוצרים נבחרים בלבד)

יציאת DisplayPort מחברת את המחשב להתקן וידאו או שמע אופציונלי, כגון טלוויזיה בחדות גבוהה או לכל רכיב דיגיטלי או רכיב שמע תואם אחר. יציאת DisplayPort מספקת ביצועים גבוהים בהשוואה ליציאה של צג VGA חיצוני ומשפרת את הקישוריות הדיגיטלית.

הערה: כדי להעביר אותות וידאו ו/או שמע דרך יציאת DisplayPort, דרוש לך כבל DisplayPort (לרכישה בנפרד).

הערה: ניתן לחבר התקן DisplayPort אחד ליציאת DisplayPort במחשב. ניתן להציג את המידע שמופיע במסך המחשב גם בהתקן DisplayPort בו-זמנית.

לחיבור התקן וידאו או שמע ליציאת DisplayPort:

1. חבר קצה אחד של כבל DisplayPort ליציאת DisplayPort במחשב.

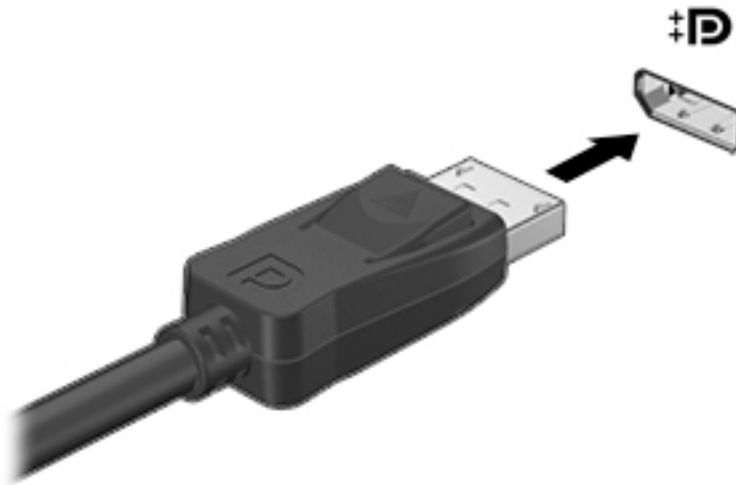

2. חבר את הקצה השני של הכבל להתקן הווידאו, ולאחר מכן עיין בהוראות של יצרן ההתקן לקבלת מידע נוסף.

הערה: כדי להסיר את כבל ההתקן, לחץ על לחצן שחרור המחבר כדי לנתק אותו מהמחשב.

גילוי וחיבור צגים בכבלים באמצעות MultiStream Transport

רכזת MultiStream Transport (MST) מאפשרת לחבר בכבלים מספר צגים למחשב בחיבור ליציאת VGA או בחיבור ליציאות DisplayPort וגם ליציאות VGA או יציאות DisplayPort חיצוניות ברכזת או תחנת עגינה חיצונית. באפשרותך לבצע את החיבור במספר דרכים, בהתאם לסוג בקר הגרפיקה המותקן במחשבך ואם יש או אין רכזת מובנית במחשב. היכנס ל-Device Manager (מנהל ההתקנים) כדי לגלות איזו חומרה מותקנת במחשב שלך.

▲ בתיבת החיפוש בשורת המשימות, הקלד device manager (מנהל התקן) ובחר באפליקציה Device Manager. רשימה תציג את כל ההתקנים המותקנים במחשב.

חיבור צגים למחשבים עם בקר גרפי AMD או Nvidia (עם רכזת אופציונלית)

הערה: לבקר גרפי של AMD ורכזת אופציונלית, ניתן לחבר עד 6 התקני תצוגה חיצוניים.

הערה: לבקר גרפי של Nvidia ורכזת אופציונלית, ניתן לחבר עד 4 התקני תצוגה חיצוניים.

להגדרת תצורה שכוללת התקני תצוגה רבים, בצע:

1. חבר רכזת חיזונית (לרכישה בנפרד) ליציאת DisplayPort במחשב, באמצעות כבל DP ל-DP (לרכישה בנפרד). ודא כי שנאי המתח של הרכזת מחובר למקור מתח חשמלי.
2. חבר את התקני התצוגה החיצוניים ליציאות VGA או ליציאות Displayport של הרכזת.
3. כדי לראות את כל התקני התצוגה המחוברים למחשב, הקלד device manager (מנהל התקן) בתיבת החיפוש שבשורת המשימות ובחר את היישום **Device Manager** (מנהל התקן). אם אינך מזהה את כל הצגים המחוברים, בדוק כדי לוודא שכל אחד מהם מחובר ליציאה הנכונה ברכזת.

הערה: אפשרויות התצוגה במספר צגים כוללות **Duplicate** (שכפול), שיוצר תמונת מראה של מסך המחשב בכל התקני התצוגה המחוברים המאופשרים, או **Extend** (פריסה) שפורס את התצוגה של מסך המחשב על פני כל התקני התצוגה המחוברים המאופשרים.

חיבור צגים למחשבים עם בקר גרפי Intel (עם רכזת אופציונלית)

הערה: באמצעות בקר גרפי של Intel ורכזת אופציונלית, ניתן לחבר עד 3 התקני תצוגה.

להגדרת תצורה שכוללת התקני תצוגה רבים, בצע:

1. חבר רכזת חיזונית (לרכישה בנפרד) ליציאת DisplayPort במחשב, באמצעות כבל DP ל-DP (לרכישה בנפרד). ודא כי שנאי המתח של הרכזת מחובר למקור מתח חשמלי.
2. חבר את התקני התצוגה החיצוניים ליציאות VGA או ליציאות Displayport של הרכזת.
3. כאשר Windows יזהה צג המחובר לרכזת DP, תופיע תיבת הדו-שיח **DisplayPort Topology Notification** (הודעת טופולוגיה של DisplayPort). לחץ על האפשרויות המתאימות כדי להגדיר את הצגים. אפשרויות התצוגה במספר צגים כוללות **Duplicate** (שכפול), שיוצרת תמונת מראה של מסך המחשב בכל הצגים הזמינים, או **Extend** (הרחב), שמרחיבה את התצוגה של מסך המחשב לכל הצגים הזמינים.

הערה: אם הדו-שיח לא מופיע, בדוק כדי לוודא שכל התקן חיזוני מחובר ליציאה הנכונה ברכזת. למידע נוסף, בתיבת החיפוש שבשורת המשימות, הקלד control panel (לוח הבקרה), בחר **Control Panel** (לוח הבקרה) ובחר את **Appearance and Personalization** (מראה והתאמה אישית). תחת **Display** (תצוגה), בחר **Adjust resolution** (כוונן רזולוציה).

חיבור צגים למחשבים המצוידים בכרטיס גרפי של Intel (עם רכזת מובנה)

באמצעות הרכזת הפנימית ובקר גרפי Intel, ניתן לחבר עד 3 התקני תצוגה בתצורות הבאות:

- שני צגים DP 1920 x 1200 מחוברים למחשב + צג אחד VGA 1920 x 1200 המחובר לתחנת עגינה אופציונלית
- צג DP 2560 x 1600 אחד מחובר למחשב + צג אחד VGA 1920 x 1200 המחובר לתחנת עגינה אופציונלית

להגדרת תצורה שכוללת התקני תצוגה רבים, בצע:

1. חבר את התקני התצוגה החיצוניים ליציאות VGA או ליציאות Displayport (DP) בבסיס המחשב או בתחנת העגינה.
2. כאשר Windows יזהה צג המחובר לרכזת DP, תופיע תיבת הדו-שיח **DisplayPort Topology Notification** (הודעת טופולוגיה של DisplayPort). לחץ על האפשרויות המתאימות כדי להגדיר את הצגים. אפשרויות התצוגה במספר צגים כוללות **Duplicate** (שכפול), שיוצרת תמונת מראה של מסך המחשב בכל הצגים הזמינים, או **Extend** (הרחב), שמרחיבה את התצוגה של מסך המחשב לכל הצגים הזמינים.

הערה: אם הדו-שיח לא מופיע, בדוק כדי לוודא שכל התקן חיזוני מחובר ליציאה הנכונה ברכזת. למידע נוסף, בתיבת החיפוש שבשורת המשימות, הקלד control panel (לוח הבקרה), בחר **Control Panel** (לוח הבקרה) ובחר את **Appearance and Personalization** (מראה והתאמה אישית). תחת **Display** (תצוגה), בחר **Adjust resolution** (כוונן רזולוציה).

גילוי והתחברות לתצוגות אלחוטיות תואמות Miracast (מוצרים נבחרים בלבד)

הערה: כדי לגלות מהו סוג הצג שברשותך (תואם Miracast או Intel WiDi), עיין בתיעוד שצורף לטלויזיה שלך או לצג המשני.

כדי לגלות התקני תצוגה אלחוטיים התואמים ל-Miracast ולהתחבר אליהם מבלי לצאת מהאפליקציות הנוכחיות, בצע את השלבים הבאים.

לפתיחת Miracast:

- ▲ בתיבת החיפוש בשורת המשימות, הקלד **project** (הקרן), ולאחר מכן לחץ על **Project to a second screen** (הקרן למסך שני). לחץ על **Connect to a wireless display** (התחבר לצג אלחוטי) ופעל בהתאם להוראות שעל-גבי המסך.

גילוי והתחברות לצגי Intel WiDi מאושרים (מוצרי Intel נבחרים בלבד)

השתמש ב-Intel WiDi כדי להקרין באופן אלחוטי קבצים נפרדים כגון תמונות, מוזיקה או קטעי וידאו, או כדי להקרין עותק של מסך המחשב כולו במכשיר טלויזיה או בצג משני.

היישומון Intel WiDi, הוא פתרון של Miracast premium המאפשר ליווג בקלות וללא תקלות צג משני; מספק העתק של מסך מלא; ומשפר מהירות, איכות והתאמת גודל.

כדי להתחבר לתצוגות שאושרו על-ידי Intel WiDi:

- ▲ בתיבת החיפוש בשורת המשימות, הקלד **project** (הקרן), ולאחר מכן לחץ על **Project to a second screen** (הקרן למסך שני). לחץ על **Connect to a wireless display** (התחבר לצג אלחוטי) ופעל בהתאם להוראות שעל-גבי המסך.

כדי לפתוח את Intel WiDi:

- ▲ בתיבת החיפוש בשורת המשימות, הקלד Intel WiDi ולחץ על **Intel WiDi**.

6 ניהול צריכת החשמל

הערה: ייתכן שהמחשב כולל לחצן הפעלה או מתג הפעלה. המונח *לחצן הפעלה* המופיע לאורך כל המדריך, מתייחס לשני סוגי פקדי ההפעלה.

כיבוי המחשב

זהירות: מידע שלא נשמר, יאבד בעת כיבוי המחשב.

הפקודה Shutdown (כיבוי) סוגרת את כל התוכניות הפתוחות, לרבות מערכת ההפעלה, ולאחר מכן מכבה את התצוגה והמחשב.

כבה את המחשב באחד מהתנאים הבאים:

- כאשר עליך להחליף את הסוללה או לגשת לרכיבים הממוקמים בתוך המחשב
 - כאשר אתה מחבר התקן חומרה חיצוני שאינו מתחבר ליציאת USB (אפיק טורי אוניברסלי)
 - כאשר המחשב אינו בשימוש ומנותק ממקור מתח חיצוני למשך פרק זמן ממושך
- אף שבאפשרותך לכבות את המחשב באמצעות לחצן ההפעלה, ההליך המומלץ הוא להשתמש בפקודת הכיבוי של Windows:

הערה: אם המחשב נמצא במצב Sleep (שינה) או Hibernation (מצב שינה), תחילה עליך לצאת ממצב Sleep (שינה) או ממצב Hibernation (מצב שינה) כדי שניתן יהיה לכבות את המחשב על-ידי לחיצה קצרה על לחצן ההפעלה.

1. שמור את עבודתך וסגור את כל התוכניות הפתוחות.
 2. בחר בלחצן **Start** (התחל), בחר בסמל **Power** (הפעלה), ולאחר מכן בחר **Shut down** (כיבוי).
- אם המחשב אינו מגיב ואינך יכול להשתמש בהליך הכיבוי שתואר לעיל, נסה לבצע את הליכי החירום הבאים, לפי סדר הופעתם:
- הקש על **ctrl+alt+delete**. בחר את הסמל **Power** (כיבוי), ולאחר מכן בחר **Shut Down** (כיבוי).
 - לחץ על לחצן ההפעלה במשך 5 שניות לפחות.
 - נתק את המחשב ממקור מתח חיצוני.
 - הסר את הסוללה.

הגדרת אפשרויות צריכת החשמל

שימוש במצבים של חיסכון בצריכת חשמל

מצב Sleep (שינה) מופעל על-ידי היצרן. בעת הפעלת Sleep (שינה), נוריות ההפעלה מהבהבות והתצוגה נעלמת מהמסך. עבודתך נשמרה בזיכרון.

זהירות: כדי להקטין את הסיכון לפגיעה אפשרית באיכות השמע והווידאו, אובדן פונקציונליות של הפעלת שמע או וידאו, או אובדן מידע, הימנע מכניסה למצב Sleep (שינה) בעת קריאה מתקליטור או מכרטיס זיכרון חיצוני או כתיבה אליהם.

הערה: לא ניתן להפעיל כל סוג של חיבור לעבודה ברשת או לבצע פונקציות כלשהן של המחשב בזמן שהמחשב נמצא במצב Sleep (שינה).

הפעלת מצב Sleep (שינה) ויציאה ממנו

כאשר המחשב מופעל, באפשרותך להפעיל Sleep (שינה) באחת מהדרכים הבאות:

- לחץ לחיצה קצרה על לחצן ההפעלה.
- בחר בלחצן **Start** (התחל), בחר בסמל **Power** (הפעלה), ולאחר מכן בחר **Sleep** (שינה).

ליציאה ממצב Sleep (שינה), לחץ לחיצה קצרה על לחצן ההפעלה.

כאשר המחשב יוצא ממצב Sleep (שינה), נוריות ההפעלה נדלקות והמחשב חוזר למסך שבו הפסקת לעבוד.

הערה: אם הגדרת סיסמה שתידרש בעת התעוררות, עליך להזין את סיסמת Windows שלך לפני שהמחשב יחזור למסך.

הפעלת המצב Hibernation (מצב שינה) שהופעל על-ידי המשתמש ויציאה ממנו (במוצרים נבחרים בלבד)

באפשרותך להפעיל את המצב Hibernation (מצב שינה) שהופעל על-ידי המשתמש או לשנות הגדרות צריכת חשמל ופסקי זמן אחרים באמצעות Power Options (אפשרויות צריכת חשמל):

1. הקלד `power options` (אפשרויות צריכת חשמל) בתיבת החיפוש בשורת המשימות, ולאחר מכן בחר **Power Options** (אפשרויות צריכת חשמל).

– לחלופין –

לחץ לחיצה ימנית על הסמל של **Power meter** (מד צריכת חשמל) , ולאחר מכן בחר **Power Options** (אפשרויות צריכת חשמל).

2. בחלונית השמאלית או הימנית, בחר **Choose what the power buttons do** (בחר מה עושים לחצני ההפעלה).

3. בחר **Change Settings that are currently unavailable** (שנה הגדרות שאינן זמינות כעת), ולאחר מכן, באזור **When I press the power button** (כאשר אני לוחץ על לחצן ההפעלה) או **When I press the sleep button** (כאשר אני לוחץ על לחצן השינה), בחר **Hibernate** (מצב שינה).

– לחלופין –

תחת **Shutdown settings** (הגדרות כיבוי), בחר את תיבת הסימון **Hibernate** (מצב שינה) כדי להציג את האפשרות **Hibernate** (מצב שינה) בתפריט **Power** (צריכת חשמל).



4. בחר **Save changes** (שמור שינויים).

ליציאה ממצב Hibernation (מצב שינה), לחץ לחיצה קצרה על לחצן ההפעלה. נוריות ההפעלה נדלקות והעבודה חוזרת למסך שבו הפסקת לעבוד.

הערה: אם הגדרת סיסמה שתידרש בעת התעוררות, עליך להזין את סיסמת Windows שלך לפני שהעבודה תחזור למסך.

שימוש במד צריכת החשמל ובהגדרות צריכת החשמל

מד צריכת החשמל נמצא בשולחן העבודה של Windows. מד צריכת החשמל מאפשר לך לגשת במהירות להגדרות צריכת חשמל ולהציג את כמות הטעינה שנותרה בסוללה.

- כדי להציג את האחוז של כמות הטעינה שנותרה בסוללה ואת תוכנית צריכת החשמל הנוכחית, מקם את מצביע העכבר מעל לסמל של מד צריכת החשמל .
- כדי להשתמש ב-Power Options (אפשרויות צריכת חשמל), לחץ לחיצה ימנית על הסמל של מד צריכת החשמל , ולאחר מכן בחר פריט מהרשימה. ניתן גם להקליד power options (אפשרויות צריכת חשמל) בתיבת החיפוש בשורת המשימות, ולאחר מכן בחר **Power Options** (אפשרויות צריכת חשמל).
סמלים שונים של מד צריכת החשמל מציינים האם המחשב מופעל באמצעות סוללה או באמצעות מקור מתח חיצוני. כמו כן, הסמל מציג הודעה אם הסוללה מגיעה לרמת סוללה חלשה או חלשה במיוחד.

הגדרה של הגנת סיסמה בעת התעוררות

להגדרת המחשב כך שיבקש סיסמה כאשר המחשב יוצא ממצב Sleep (שינה) או מ-Hibernation (מצב שינה), פעל על-פי השלבים הבאים:

1. הקלד power options (אפשרויות צריכת חשמל) בתיבת החיפוש בשורת המשימות, ולאחר מכן בחר **Power Options** (אפשרויות צריכת חשמל).
– לחלופין –

לחץ לחיצה ימנית על הסמל של **Power meter** (מד צריכת חשמל) , ולאחר מכן בחר **Power Options** (אפשרויות צריכת חשמל).

2. בחלונית השמאלית, בחר **Require a password on wakeup** (בקש סיסמה בהתעוררות).
3. בחר **Change Settings that are currently unavailable** (שנה הגדרות שאינן זמינות כעת).
4. בחר **Require a password (recommended)** (דרוש סיסמה (מומלץ)).

הערה:  כדי ליצור סיסמה של חשבון משתמש או לשנות את הסיסמה הנוכחית של חשבון המשתמש שלך, בחר **Create or change your user account password** (צור או שנה את סיסמת חשבון המשתמש שלך), ולאחר פעל בהתאם להוראות שעל-גבי המסך. אם אינך צריך ליצור או לשנות סיסמה של חשבון משתמש, עבור לשלב 5.

5. בחר **Save changes** (שמור שינויים).

שימוש במתח הסוללה

אזהרה!  לצמצום בעיות בטיחות אפשריות, השתמש רק בסוללה שסופקה עם המחשב, בסוללה חלופית המסופקת על-ידי HP או בסוללה תואמת שנרכשה מ-HP.

מחשב זה פועל באמצעות מתח סוללה כאשר הוא אינו מחובר למתח AC חיצוני. אורך חייה של סוללת מחשב משתנה בהתאם להגדרות של ניהול צריכת החשמל, התוכניות המופעלות במחשב, בהירות התצוגה, התקנים חיצוניים המחוברים למחשב וגורמים אחרים. השארת הסוללה במחשב בכל עת שבה המחשב מחובר למתח AC גורמת לטעינת הסוללה ומגנה על עבודתך במקרה של נפילת מתח. אם במחשב מותקנת סוללה טעונה והמחשב מופעל באמצעות מקור מתח AC חיצוני, המחשב עובר באופן אוטומטי לשימוש במתח סוללה אם מתאם ה-AC מנותק מהמחשב או אם במקרה של אובדן מתח AC.

הערה:  עם ניתוק מתח החשמל, בהירות התצוגה מופחתת אוטומטית כדי לשמר את חיי הסוללה. במוצרים נבחרים ניתן לעבור בין מצבי גרפיקה כדי להאריך את חיי הסוללה.

איתור מידע נוסף אודות הסוללה

לקבלת גישה למידע אודות הסוללה:

1. הקלד **support** (תמיכה) בתיבת החיפוש בשורת המשימות, ולאחר מכן בחר באפליקציה **HP Support Assistant**.

– לחלופין –

לחץ על סמל סימן השאלה בשורת המשימות.

2. בחר **My PC** (המחשב שלי), בחר בכרטיסייה **Diagnostics and Tools** (אבחון וכלים), ולאחר מכן בחר **HP Battery Check** (בדיקת הסוללה של HP). אם **HP Battery Check** (בדיקת הסוללה של HP) מציינת כי יש להחליף את הסוללה, פנה לתמיכה.

HP Support Assistant מספק את הכלים והמידע הבאים אודות הסוללה.

- הכלי **Battery Check** (בדיקת סוללה) לבדיקה של ביצועי הסוללה
- מידע אודות כיוול, ניהול צריכת חשמל וטיפול ואחסון נכונים לצורך הארכת חיי הסוללה
- מידע אודות סוגי סוללות, מפרטים, אורך חיי הסוללות וקיבולת

שימוש ב-HP Battery Check (בדיקת סוללה של HP)

HP Support Assistant מספק מידע על מצב הסוללה המותקנת במחשב.

להפעלת **HP Battery Check** (בדיקת הסוללה של HP):

1. חבר שנאי מתח למחשב.

 **הערה:** יש לחבר את המחשב למקור מתח חיצוני כדי להבטיח פעולה תקינה של **HP Battery Check** (בדיקת הסוללה של HP).

2. הקלד **support** (תמיכה) בתיבת החיפוש בשורת המשימות, ולאחר מכן בחר באפליקציה **HP Support Assistant**.

– לחלופין –

לחץ על סמל סימן השאלה בשורת המשימות.

3. בחר **My PC** (המחשב שלי), בחר בכרטיסייה **Diagnostics and Tools** (אבחון וכלים), ולאחר מכן בחר **HP Battery Check** (בדיקת הסוללה של HP). אם **HP Battery Check** (בדיקת הסוללה של HP) מציינת כי יש להחליף את הסוללה, פנה לתמיכה.

HP Battery Check (בדיקת הסוללה של HP) בודק את הסוללה ואת התאים שלה כדי לראות אם הם פועלים כראוי, ולאחר מכן מדווח על תוצאות הבדיקה.

הצגת כמות הטעינה הנוותרת של הסוללה

▲ הזז את המצביע מעל הסמל **Power meter** (מד צריכת חשמל) .

מיטוב משך הפריקה של הסוללה

משך פריקת הסוללה משתנה בהתאם למאפיינים שבהם אתה משתמש בעת השימוש במתח הסוללה. משך הפריקה המירבי מתקצר בהדרגה, ככל שקיבולת האחסון של הסוללה פוחתת באופן טבעי.

עצות לקבלת משך פריקה מיטבי של הסוללה:

- הפחת את בהירות התצוגה.
- הסר את הסוללה מהמחשב כאשר היא אינה בשימוש או בטעינה.

- אחסן את הסוללה במקום קריר ויבש.
- בחר בהגדרה **Power saver** (חיסכון בצריכת חשמל) ב-Power Options (אפשרויות צריכת חשמל).

ניהול רמות סוללה חלשה

המידע בסעיף זה מתאר את ההתראות ואת תגובות המערכת כפי שהוגדרו על-ידי היצרן. ניתן לשנות התראות מסוימות של סוללה חלשה ותגובות מערכת מסוימות באמצעות Power Options (אפשרויות צריכת חשמל). ההעדפות שנקבעו באמצעות Power Options (אפשרויות צריכת חשמל) אינן משפיעות על הנוריות.

הקלד power options (אפשרויות צריכת חשמל) בתיבת החיפוש בשורת המשימות, ולאחר מכן בחר **Power Options** (אפשרויות צריכת חשמל).

זיהוי רמות של סוללה חלשה

כאשר סוללה המהווה את מקור המתח היחיד של המחשב מגיעה לרמה חלשה או חלשה במיוחד, תתרחש התופעה הבאה:

- נורית הסוללה (במוצרים נבחרים בלבד) מציינת רמת סוללה חלשה או חלשה במיוחד.

– לחלופין –

- הסמל **Power meter** (מד צריכת חשמל)  מציג הודעה על רמת סוללה חלשה או חלשה במיוחד.

אם המחשב מופעל או נמצא במצב Sleep (שינה), המחשב יישאר במצב Sleep (שינה) לפרק זמן קצר, ולאחר מכן יכבה. נתונים שלא נשמרו, יאבדו.

פתרון מצב של רמת סוללה חלשה

פתרון מצב של רמת סוללה חלשה כאשר מקור מתח חיצוני זמין

▲ חבר את אחד מההתקנים הבאים:

- מתאם AC
- התקן עגינה או הרחבה אופציונליים
- מתאם מתח אופציונלי הנרכש כאביזר מ-HP

פתרון מצב של רמת סוללה חלשה כאשר אין מקור מתח זמין

כדי לפתור מצב של רמת סוללה חלשה כשאין מקור מתח חיצוני זמין, שמור את עבודתך ולאחר מכן כבה את המחשב.

הסרת הסוללה

להסרת הסוללה:

⚠ זיהרות: הסרת סוללה המהווה את מקור המתח היחיד עבור המחשב עלולה לגרום לאובדן מידע. כדי למנוע אובדן מידע, שמור את עבודתך וכבה את המחשב באמצעות Windows לפני הסרת הסוללה.

1. הפוך את המחשב על משטח ישר, כאשר תא הסוללה פונה לעברך.
2. הסט את תפס השחרור של הסוללה (1) כדי לשחרר את הסוללה.

✍ הערה: תפס השחרור של הסוללה חוזר באופן אוטומטי למיקומו המקורי.

3. הוצא את הסוללה מהמחשב (2).

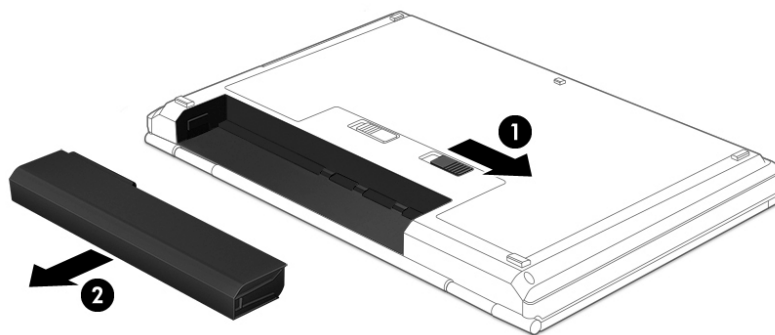

– לחלופין –

1. הפוך את המחשב על משטח ישר, כאשר תא הסוללה פונה לעברך.
2. הסט את תפס הנעילה של הסוללה (1) כדי לבטל את נעילת הסוללה, ולאחר מכן הסט את תפס השחרור של הסוללה (2) כדי לשחרר את הסוללה.

הערה: תפס השחרור של הסוללה חוזר באופן אוטומטי למיקומו המקורי.

3. הוצא את הסוללה מהמחשב (3).

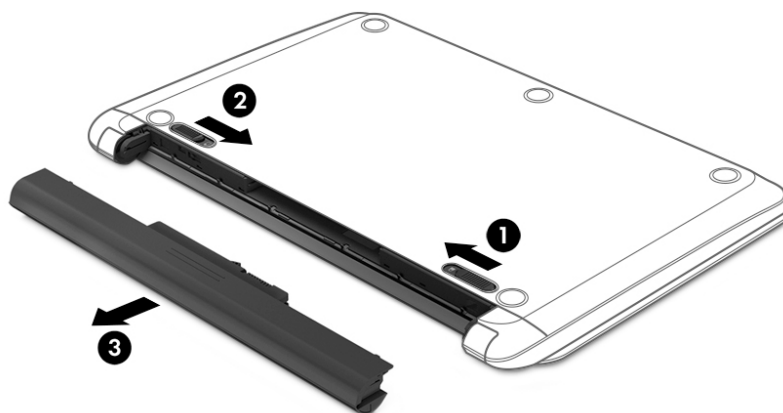

– לחלופין –

1. הפוך את המחשב על משטח ישר, כאשר הסוללה פונה לעברך.
2. הסט את תפס הנעילה של הסוללה (1) כדי לבטל את נעילת הסוללה, ולאחר מכן הסט את תפס השחרור של הסוללה (2) כדי לשחרר את הסוללה.

הערה: תפס השחרור של הסוללה חוזר באופן אוטומטי למיקומו המקורי.

3. סובב את הסוללה (3) כלפי מעלה, ולאחר מכן הסר אותה (4) מהמחשב.

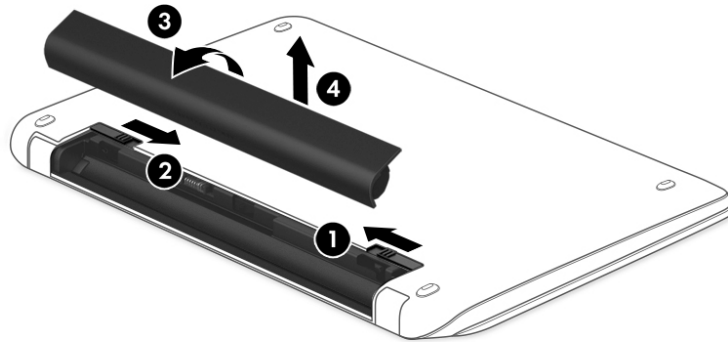

שימור מתח הסוללה

- הקלד power options (אפשרויות צריכת חשמל) בתיבת החיפוש בשורת המשימות, ולאחר מכן בחר **Power Options** (אפשרויות צריכת חשמל).
– לחלופין –
- בחר בהגדרות של צריכת חשמל נמוכה באמצעות Power Options (אפשרויות צריכת חשמל).
- כבה את חיבורי האלחוט ורשת התקשורת המקומית (LAN) וצא מיישומי המודם כשאינך משתמש בהם.
- נתק התקנים חיצוניים שאינם בשימוש ושאינם מחוברים למקור מתח חיצוני.
- הפסק, השבת או הסר את כל כרטיסי הזיכרון החיצוניים שאינך משתמש בהם.
- הפחתת בהירות המסך.
- לפני שתפסיק את עבודתך, הכנס את המחשב למצב שינה (Sleep) או כבה את המחשב.

אחסון סוללה

זהירות: ⚠ כדי להפחית את הסיכון לגרימת נזק לסוללה, אל תחשוף אותה לטמפרטורות גבוהות למשך פרקי זמן ממושכים.

אם לא ייעשה כל שימוש במחשב והוא לא יהיה מחובר למקור מתח חיצוני במשך למעלה משבועיים, הסר את הסוללה הניתנת להחלפה על-ידי המשתמש ואחסן אותה בנפרד.

כדי להאריך את חייה של סוללה הנמצאת באחסון, שמור אותה במקום קריר ויבש.

הערה: 📝 יש לבדוק סוללות מאוחסנות אחת ל-6 חודשים. אם הקיבולת היא פחות מ-50 אחוז, טען את הסוללה מחדש לפני שתחזיר אותה לאחסון.

אם סוללה הייתה מאוחסנת במשך חודש או יותר, יש לכייל אותה לפני השימוש.

השלכת סוללה

אזהרה! ⚠ כדי להפחית את הסיכון לשריפה או לכוויות, אין לפרק, למעוך או לנקב את הסוללה; אין לקצר את המגעים החיצוניים של הסוללה; אין להשליך את הסוללה לאש או למים.

ראה הודעות תקינה, בטיחות וסביבה לקבלת מידע על השלכה נאותה של הסוללות.

כדי לגשת למדריך זה:

1. הקלד support (תמיכה) בתיבת החיפוש בשורת המשימות, ולאחר מכן בחר באפליקציה **HP Support Assistant**.

– לחלופין –

לחץ על סמל סימן השאלה בשורת המשימות.

2. בחר **My PC** (המחשב שלי), בחר את הכרטיסייה **Specifications** (מפרטים), ולאחר מכן בחר **User Guides** (מדריכים למשתמש).

החלפת סוללה

HP Battery Check (בדיקת הסוללה של HP) מודיע לך שיש להחליף את הסוללה כאשר תא פנימי אינו נטען כהלכה או כאשר קיבולת האחסון של הסוללה מגיעה למצב חלש. אם האחריות של HP חלה על הסוללה, ההוראות כוללות מזהה אחריות. הודעה מפנה אותך לאתר האינטרנט של HP לקבלת מידע נוסף על הזמנת סוללה חלופית.

שימוש במקור מתח AC חיצוני

אזהרה! אין לטעון את סוללת המחשב בעת שהייה במטוס.

אזהרה! כדי להפחית את הסיכון לבעיות בטיחות אפשריות, יש להשתמש רק במתאם ה-AC שסופק עם המחשב, מתאם AC חלופי המסופק על-ידי HP, או מתאם AC תואם שנרכש דרך HP.

הערה: לקבלת מידע על חיבור למתח AC, עיין בפוסטר הוראות התקנה המצורף לאריזת המחשב.

מתח AC חיצוני מסופק באמצעות מתאם AC מאושר או באמצעות התקן עגינה או הרחבה אופציונלי.

חבר את המחשב למקור מתח חשמלי חיצוני באחד מהתנאים הבאים:

- בעת טעינה או כיוול של סוללה
- בעת התקנה או שינוי של תוכנת המערכת
- בעת כתיבת מידע לתקליטור CD, DVD או BD (במוצרים נבחרים בלבד)
- בעת הפעלת Disk Defragmenter (מאחה הדיסק)
- בעת ביצוע גיבוי או שחזור
- בעת חיבור ההתקן למקור מתח חשמלי חיצוני, מתרחשים האירועים הבאים:
- הסוללה מתחילה להיטען.
- אם המחשב מופעל, הסמל של מד צריכת החשמל בשורת משימות משתנה.
- עם ניתוק מקור מתח החשמל החיצוני, מתרחשים האירועים הבאים:
- המחשב עובר לשימוש במתח סוללה.
- בהירות התצוגה מופחתת באופן אוטומטי כדי להאריך את חיי הסוללה.

בדיקת מתאם AC

בדוק את שנאי המתח אם מתרחשת במחשב אחת התופעות הבאות כאשר הוא מחובר למתח חשמלי:

- לא ניתן להפעיל את המחשב.
- לא ניתן להפעיל את התצוגה.
- נוריות ההפעלה כבויות.

כדי לבדוק את מתאם ה-AC:

1. כבה את המחשב.
 2. הסר את הסוללה מהמחשב.
 3. חבר את מתאם ה-AC למחשב, ולאחר מכן חבר אותו לשקע AC.
 4. הפעל את המחשב.
- אם נוריות ההפעלה נדלקות, מתאם ה-AC פועל כהלכה.
 - אם נוריות ההפעלה נשארות כבויים, מתאם ה-AC אינו פועל ויש להחליפו.
- פנה לתמיכה למידע אודות קבלת מתאם מתח AC חלופי.

הגנה על המחשב

מאפייני האבטחה הסטנדרטיים שכלולים במערכת ההפעלה Windows ובתוכנית השירות Computer Setup (BIOS) שאינה חלק מ-Windows, יכולים להגן על ההגדרות האישיות והנתונים האישיים מפני מגוון סיכונים.

הערה: פתרונות אבטחה מיועדים לשמש כגורמים מרתיעים. ייתכן שגורמים מרתיעים אלו לא ימנעו שימוש לרעה או גניבה של מוצר.

הערה: לפני שליחת המחשב לתיקון, גבה ומחק קבצים סודיים, והסר כל הסיסמאות המוגדרות.

הערה: ייתכן שמאפיינים מסוימים המופיעים בפרק זה לא יהיו זמינים במחשב שברשותך.

הערה: המחשב שברשותך תומך ב-Computrace, שירות מקוון מבוסס-אבטחה לניהול מעקב ולשחזור שזמין במדינות/אזורים נבחרים. אם המחשב נגנב, Computrace יכול לאתר את המחשב אם המשתמש הבלתי מורשה ניגש לאינטרנט. כדי להשתמש ב-Computrace, יש לרכוש את התוכנה ולהירשם כמנוי לשירות. לקבלת מידע אודות הזמנה של תוכנת Computrace, עבור לאתר <http://www.hp.com>.

סיכוני המחשב	מאפיין אבטחה
שימוש לא מורשה במחשב	HP Client Security, בשילוב עם סיסמה, כרטיס חכם, כרטיס ללא מגעים, טביעות אצבע רשומות, או הרשאות אימות אחרות
גישה לא מורשית ל-Computer Setup (BIOS)	סיסמת מנהל המערכת של BIOS ב-Computer Setup*
גישה לא מורשית לתוכן הכונן הקשיח	סיסמת DriveLock (במוצרים נבחרים בלבד) או Computer Setup*
אתחול לא מורשה מכונן אופטי חיצוני אופציונלי (במוצרים נבחרים בלבד), מכונן קשיח חיצוני (במוצרים נבחרים בלבד) או ממתאם רשת פנימי	מאפיין אפשרויות אתחול ב-Computer Setup*
גישה לא מורשית לחשבון משתמש ב-Windows	סיסמת משתמש של Windows
גישה לא מורשית לנתונים	<ul style="list-style-type: none"> • תוכנת HP Drive Encryption • Windows Defender
גישה לא מורשית להגדרות Computer Setup ולמידע אחר בנוגע לזיהוי המערכת	סיסמת מנהל המערכת של BIOS ב-Computer Setup*
הזזה לא מורשית של המחשב	חריץ כבל אבטחה (בשימוש עם כבל אבטחה אופציונלי במוצרים נבחרים בלבד)
<p>**Computer Setup היא תוכנית שירות מבוססת-ROM המותקנת מראש, וניתן להשתמש בה גם כשמערכת ההפעלה אינה פועלת או אינה נטענת כהלכה. באפשרותך להשתמש בהתקן הצבעה (לוח מגע, מוט הצבעה או עכבר USB) או במקלדת כדי לנווט ולבצע בחירות ב-Computer Setup.</p>	
הערה: במחשבי לוח ללא מקלדות, ניתן להשתמש במסך המגע.	

שימוש בסיסמאות

סיסמה היא קבוצת תווים שאתה בוחר כדי לאבטח את המידע במחשב. ניתן להגדיר מספר סוגי סיסמאות, בהתאם לאופן שבו ברצונך לשלוט בגישה למידע. ניתן להגדיר סיסמאות ב-Windows או ב-Computer Setup המותקנת מראש במחשב.

- סיסמאות מנהל המערכת של BIOS ו-DriveLock מוגדרות ב-Computer Setup ומנוהלות באמצעות ה-BIOS של המערכת.
- סיסמאות של Windows מוגדרות רק במערכת ההפעלה Windows.
- אם שכחת את סיסמאות ה-DriveLock של המשתמש ושל המנהל שהוגדרו ב-Computer Setup, הכוון הקשיח שמוגן על-ידי הסיסמאות ננעל לצמיתות ולא ניתן עוד להשתמש בו.
- ניתן להשתמש באותה הסיסמה עבור מאפיין של Computer Setup ועבור מאפיין אבטחה של Windows. כמו כן, ניתן להשתמש באותה הסיסמה עבור יותר ממאפיין אחד של Computer Setup.
- השתמש בעצות שלהלן ליצירה ושמירה של סיסמאות:
 - בעת יצירת סיסמאות, פעל לפי הדרישות שמוגדרות על-ידי התוכנית.
 - אל תשתמש באותה הסיסמה במספר אפליקציות או אתרי אינטרנט, ואל תשתמש שוב בסיסמת Windows שלך עבור אפליקציה או אתר אינטרנט אחר כלשהם.
 - השתמש במאפיין Password Manager של HP Client Security כדי לאחסן את שמות המשתמש והסיסמאות שלך עבור כל אתרי האינטרנט והאפליקציות. תוכל לקרוא אותם בעתיד באופן מאובטח, אם לא תזכור אותם.
 - אל תשמור סיסמאות בקובץ במחשב.
- הטבלאות הבאות מפרטות סיסמאות Windows וסיסמאות מנהל מערכת BIOS נפוצות ומתארות את תפקידיהן.

הגדרת סיסמאות ב-Windows

פונקציה	סיסמה
מגנה על גישה לחשבון של Windows ברמת מנהל מערכת.	סיסמת מנהל המערכת*
הערה: הגדרת סיסמת מנהל המערכת של Windows אינה מגדירה את סיסמת מנהל המערכת של BIOS.	
להגנה על הגישה לחשבון משתמש ב-Windows.	סיסמת משתמש*
* לקבלת מידע על הגדרת סיסמת מנהל מערכת של Windows או סיסמת משתמש של Windows, הקלד support (תמיכה) בתיבת החיפוש בשורת המשימות, ולאחר מכן בחר את האפליקציה HP Support Assistant .	

הגדרת סיסמאות ב-Computer Setup

פונקציה	סיסמה
מגנה על הגישה ל-Computer Setup.	סיסמת מנהל מערכת של BIOS*
הערה: אם הופעלו מאפיינים למניעת הסרה של סיסמת מנהל המערכת של BIOS, לא יהיה ניתן להסירה עד להשבתת מאפיינים אלה.	
להגנה על הגישה לכונן הקשיח הפנימי שמוגן על-ידי DriveLock. נעשה בה שימוש גם להסרת ההגנה של DriveLock.	סיסמת DriveLock של מנהל*
הערה: במוצרים נבחרים, עליך להגדיר סיסמת מנהל מערכת של BIOS לפני שתוכל להגדיר סיסמת DriveLock.	
מגנה על הגישה לכונן הקשיח הפנימי שמוגן באמצעות DriveLock, ומוגדרת תחת DriveLock Passwords (סיסמאות DriveLock) במהלך תהליך ההפעלה.	סיסמת DriveLock של משתמש*
הערה: במוצרים נבחרים, עליך להגדיר סיסמת מנהל מערכת של BIOS לפני שתוכל להגדיר סיסמת DriveLock.	

*לקבלת מידע אודות כל אחת מסיסמאות אלה, עיין בנושאים הבאים.

ניהול סיסמת מנהל מערכת של BIOS

כדי להגדיר, לשנות או למחוק סיסמה זו, בצע את השלבים הבאים:

הגדרת סיסמה חדשה של מנהל מערכת של BIOS

1. הפעל את Computer Setup.
 - מחשבים או מחשבי לוח עם מקלדות:
 - ▲ הפעל או הפעל מחדש את המחשב, ועם הופעת הסמל של HP, לחץ על **F10** כדי להיכנס ל-Computer Setup.
 - מחשבי לוח ללא מקלדות:
 - ▲ כבה את מחשב הלוח. לחץ על לחצן ההפעלה יחד עם לחצן החלשת עוצמת הקול עד שיופיע תפריט ההפעלה, ולאחר מכן הקש על **F10** כדי להיכנס ל-Computer Setup.
 2. בחר **Security** (אבטחה), בחר **Create BIOS Administrator password** (צור סיסמת מנהל מערכת של BIOS) או **Set Up BIOS Administrator Password** (הגדר סיסמת מנהל מערכת של BIOS) (במוצרים נבחרים בלבד) ולאחר מכן לחץ על **enter**.
 3. כשתתבקש, הקלד סיסמה.
 4. כשתתבקש, הקלד את הסיסמה החדשה פעם נוספת לאישור.
 5. כדי לשמור את השינויים ולצאת מ-Computer Setup, בחר את הסמל **Save** (שמור) ולאחר מכן פעל בהתאם להוראות המופיעות על-גבי המסך.

–לחלופין –

בחר **Main** (ראשי), בחר **Save Changes and Exit** (שמירת שינויים ויציאה), ולאחר מכן לחץ על **enter**.

השינויים ייכנסו לתוקף לאחר שהמחשב יופעל מחדש.
- ### שינוי סיסמת מנהל מערכת של BIOS
1. הפעל את Computer Setup.

- מחשבים או מחשבי לוח עם מקלדות:

▲ הפעל או הפעל מחדש את המחשב, ועם הופעת הסמל של HP, לחץ על **f10** כדי להיכנס ל-Computer Setup.

- מחשבי לוח ללא מקלדות:

▲ כבה את מחשב הלוח. לחץ על לחצן ההפעלה יחד עם לחצן החלשת עוצמת הקול עד שיופיע תפריט ההפעלה, ולאחר מכן הקש על **F10** כדי להיכנס ל-Computer Setup.

2. בחר **Security** (אבטחה), בחר **Change BIOS Administrator Password** (שנה סיסמת מנהל מערכת של BIOS) או **Change Password** (שנה סיסמה) (במוצרים נבחרים בלבד) ולאחר מכן לחץ על **enter**.

3. כשתבקש, הקלד את הסיסמה הנוכחית.

4. כשתבקש, הקלד את הסיסמה החדשה שלך.

5. כשתבקש, הקלד את הסיסמה החדשה פעם נוספת לאישור.

6. כדי לשמור את השינויים ולצאת מ-Computer Setup, בחר את סמל **Save** (שמור) ולאחר מכן פעל בהתאם להוראות המופיעות על-גבי המסך.

–לחלופין –

בחר **Main** (ראשי), בחר **Save Changes and Exit** (שמירת שינויים ויציאה), ולאחר מכן לחץ על **enter**.

השינויים ייכנסו לתוקף לאחר שהמחשב יופעל מחדש.

מחיקת סיסמת מנהל מערכת של BIOS

1. הפעל את Computer Setup.

- מחשבים או מחשבי לוח עם מקלדות:

▲ הפעל או הפעל מחדש את המחשב, ועם הופעת הסמל של HP, לחץ על **f10** כדי להיכנס ל-Computer Setup.

- מחשבי לוח ללא מקלדות:

▲ כבה את מחשב הלוח. לחץ על לחצן ההפעלה יחד עם לחצן החלשת עוצמת הקול עד שיופיע תפריט ההפעלה, ולאחר מכן הקש על **F10** כדי להיכנס ל-Computer Setup.

2. בחר **Security** (אבטחה), בחר **Change BIOS Administrator Password** (שנה סיסמת מנהל מערכת של BIOS) או **Change Password** (שנה סיסמה) (במוצרים נבחרים בלבד) ולאחר מכן לחץ על **enter**.

3. כשתבקש, הקלד את הסיסמה הנוכחית.

4. כשתבקש להזין את הסיסמה החדשה, השאר את השדה ריק ולאחר מכן הקש **enter**.

5. כשתבקש להקליד שוב את הסיסמה החדשה שלך, השאר את השדה ריק ולאחר מכן הקש **enter**.

6. כדי לשמור את השינויים ולצאת מ-Computer Setup, בחר את סמל **Save** (שמור) ולאחר מכן פעל בהתאם להוראות המופיעות על-גבי המסך.

–לחלופין –

בחר **Main** (ראשי), בחר **Save Changes and Exit** (שמירת שינויים ויציאה), ולאחר מכן לחץ על **enter**.

השינויים ייכנסו לתוקף לאחר שהמחשב יופעל מחדש.

הזנת סיסמת מנהל מערכת של BIOS

כאשר תוצג ההנחיה **BIOS Administrator password** (סיסמת מנהל מערכת של BIOS), הקלד את הסיסמה שלך (באמצעות אותם מקשים שבהם השתמשת להגדרת הסיסמה), ולאחר מכן לחץ על **enter**. לאחר שני ניסיונות כושלים להזין את סיסמת מנהל המערכת של BIOS, עליך להפעיל מחדש את המחשב ולנסות שוב.

ניהול סיסמת DriveLock של Computer Setup (במוצרים נבחרים בלבד)

זהירות: למניעת השבתה לצמיתות של כונן קשיח המוגן באמצעות DriveLock, רשום לעצמך את סיסמת DriveLock של המשתמש ואת סיסמת DriveLock של המנהל במקום בטוח, הרחק מהמחשב. אם שכחת את שתי סיסמאות DriveLock, הכונן הקשיח יינעל לצמיתות ולא ניתן יהיה להשתמש בו עוד.

הגנת DriveLock מונעת גישה לא מורשית לתוכן הכונן הקשיח. ניתן להחיל את DriveLock רק על כוננים קשיחים פנימיים במחשב. לאחר ההחלה של הגנת DriveLock על כונן, יש להזין סיסמה לצורך גישה לכונן. יש להכניס את הכונן למחשב או למשכפל יציאות מתקדם כדי שניתן יהיה לגשת אליו באמצעות סיסמאות DriveLock.

להחלת הגנת DriveLock על כונן קשיח פנימי, יש להגדיר סיסמת משתמש וסיסמת מנהל ב-Computer Setup. הבא בחשבון את השיקולים הבאים בנוגע לשימוש בהגנת DriveLock:

- לאחר החלת ההגנה של DriveLock על כונן קשיח, ניתן לגשת לכונן הקשיח רק באמצעות הזנת סיסמת משתמש או סיסמת מנהל.
- על הבעלים של סיסמת המשתמש להיות משתמש על בסיס יום-יומי בכונן הקשיח המוגן. הבעלים של סיסמת המנהל עשוי להיות מנהל מערכת או משתמש על בסיס יום-יומי.
- סיסמת המשתמש וסיסמת המנהל יכולות להיות זהות.
- ניתן למחוק את סיסמת המשתמש או סיסמת המנהל רק באמצעות הסרת הגנת DriveLock מהכונן.

הערה: במוצרים נבחרים, עליך להגדיר סיסמת מנהל מערכת של BIOS לפני שתוכל לגשת למאפייני DriveLock.

הגדרת סיסמת DriveLock

כדי להגדיר סיסמת DriveLock ב-Computer Setup, בצע את השלבים הבאים:

1. הפעל את Computer Setup.

- מחשבים או מחשבי לוח עם מקלדות:

1. כבה את המחשב.

2. לחץ על לחצן ההפעלה ועם הופעת הסמל של HP, לחץ על **F10** כדי להיכנס ל-Computer Setup.

- מחשבי לוח ללא מקלדות:

1. כבה את מחשב הלוח.

2. לחץ על לחצן ההפעלה יחד עם לחצן החלשת עוצמת הקול עד שיופיע תפריט ההפעלה, ולאחר מכן הקש על **F10** כדי להיכנס ל-Computer Setup.

2. בחר **Security** (אבטחה), בצע את הבחירה עבור **Hard Drive Utilities** (תוכניות שירות של הכונן הקשיח) או **Hard Drive Tools** (כלי כונן קשיח) (במוצרים נבחרים בלבד), בחר **DriveLock** ולאחר מכן לחץ על **enter**.

הערה: במוצרים נבחרים, ייתכן שתבקש להגדיר סיסמת DriveLock ולהזין את סיסמת מנהל המערכת של BIOS.

3. בחר את הכונן הקשיח שעליו ברצונך להגן, ולאחר מכן לחץ על **enter**.

4. בחר **Set DriveLock Master Password** (הגדר סיסמת מנהל DriveLock) או **Set DriveLock Password** (הגדר סיסמת DriveLock) (במוצרים נבחרים בלבד) ולאחר מכן לחץ על **enter**.

5. קרא את האזהרה בעיון.

6. פעל בהתאם להוראות המופיעות על-גבי המסך כדי להגדיר סיסמת DriveLock.

7. כדי לצאת מ-Computer Setup, בחר **Main** (ראשי), בחר **Save Changes and Exit** (שמירת שינויים ויציאה), ולאחר מכן בחר **Yes** (כן).

הפעלת DriveLock (במוצרים נבחרים בלבד)

במוצרים נבחרים, ייתכן שתצטרך לפעול לפי ההוראות הבאות כדי להפעיל את DriveLock.

1. הפעל את Computer Setup.

- מחשבים או מחשבי לוח עם מקלדות:

1. כבה את המחשב.

2. לחץ על לחצן ההפעלה ועם הופעת הסמל של HP, לחץ על **F10** כדי להיכנס ל-Computer Setup.

- מחשבי לוח ללא מקלדות:

1. כבה את מחשב הלוח.

2. לחץ על לחצן ההפעלה יחד עם לחצן החלשת עוצמת הקול עד שיופיע תפריט ההפעלה, ולאחר מכן הקש על **F10** כדי להיכנס ל-Computer Setup.

2. בחר **Security** (אבטחה), בחר **Hard Drive Utilities** (תוכניות שירות של הכונן הקשיח) או **Hard Drive Tools** (כלי כונן קשיח) (במוצרים נבחרים בלבד), בחר **DriveLock** ולאחר מכן לחץ על **enter**.

הערה: במוצרים נבחרים, ייתכן שתתבקש להזין את סיסמת מנהל המערכת של BIOS ולבחור **Set DriveLock Password** (הגדר סיסמת DriveLock).

3. בחר את הכונן הקשיח שעליו ברצונך להגן, ולאחר מכן לחץ על **enter**.

4. פעל בהתאם להוראות המופיעות על-גבי המסך כדי לבחור את האפשרויות להפעלת DriveLock ולהזין סיסמאות כאשר תתבקש.

הערה: במוצרים נבחרים, ייתכן שתתבקש להקליד DriveLock. זהו שדה תלוי רישיות.

5. כדי לצאת מ-Computer Setup, בחר **Main** (ראשי), בחר **Save Changes and Exit** (שמירת שינויים ויציאה), ולאחר מכן בחר **Yes** (כן).

השבת DriveLock (במוצרים נבחרים בלבד)

1. הפעל את Computer Setup.

- מחשבים או מחשבי לוח עם מקלדות:

1. כבה את המחשב.

2. לחץ על לחצן ההפעלה ועם הופעת הסמל של HP, לחץ על **F10** כדי להיכנס ל-Computer Setup.

- מחשבי לוח ללא מקלדות:

1. כבה את מחשב הלוח.

2. לחץ על לחצן ההפעלה יחד עם לחצן החלשת עוצמת הקול עד שיופיע תפריט ההפעלה, ולאחר מכן הקש על **F10** כדי להיכנס ל-Computer Setup.

2. בחר **Security** (אבטחה), בחר **Hard Drive Utilities** (תוכניות שירות של הכונן הקשיח) או **Hard Drive Tools** (כלי כונן קשיח) (במוצרים נבחרים בלבד), בחר **DriveLock** ולאחר מכן לחץ על **enter**.

הערה: במוצרים נבחרים, ייתכן שתתבקש להזין את סיסמת מנהל המערכת של BIOS ולבחור **Set DriveLock Password** (הגדר סיסמת DriveLock).

3. בחר את הכונן הקשיח שברצונך לנהל, ולאחר מכן לחץ על **enter**.

4. פעל לפי ההוראות שעל-גבי המסך כדי להשבית את DriveLock.

5. כדי לצאת מ-Computer Setup, בחר **Main** (ראשי), בחר **Save Changes and Exit** (שמירת שינויים ויציאה), ולאחר מכן בחר **Yes** (כן).

הזנת סיסמת DriveLock (במוצרים נבחרים בלבד)

ודא שהכונן הקשיח הוכנס למחשב (לא להתקן עגינה או MultiBay חיצוני אופציונליים).
כאשר תוצג הבקשה **DriveLock Password** (סיסמת DriveLock), הקלד את סיסמת המשתמש או המנהל (באמצעות אותם מקשים שבהם השתמשת להגדרת הסיסמה) ולאחר מכן הקש **enter**.
לאחר שלושה ניסיונות כושלים להזין את הסיסמה, עליך לכבות את המחשב ולנסות שוב.

שינוי סיסמת DriveLock (במוצרים נבחרים בלבד)

כדי לשנות סיסמת DriveLock ב-Computer Setup, בצע את השלבים הבאים:

1. כבה את המחשב.
2. לחץ על לחצן ההפעלה.
3. כאשר תופיע ההנחיה **DriveLock Password** (סיסמת DriveLock), הקלד את סיסמת ה-DriveLock הנוכחית של המשתמש או המנהל שאתה משנה, לחץ על **enter**, ולאחר מכן לחץ או הקש על **f10** כדי להיכנס ל-Computer Setup.

4. בחר **Security** (אבטחה), בחר **Hard Drive Utilities** (תוכניות שירות של הכונן הקשיח) או **Hard Drive Tools** (כלי כונן קשיח) (במוצרים נבחרים בלבד), בחר **DriveLock** ולאחר מכן לחץ על **enter**.

הערה: במוצרים נבחרים, ייתכן שתבקש להזין את סיסמת מנהל המערכת של BIOS ולבחור **Set DriveLock Password** (הגדר סיסמת DriveLock).

5. בחר את הכונן הקשיח שברצונך לנהל, ולאחר מכן לחץ על **enter**.
6. בחר את האפשרות לשינוי הסיסמה ולאחר מכן פעם בהתאם להנחיות על-גבי המסך כדי להזין סיסמאות.

הערה: האפשרות **Change DriveLock Master Password** (שנה סיסמת DriveLock של מנהל) גלויה רק אם סיסמת המנהל הופיעה בהנחיית **DriveLock Password** (סיסמת DriveLock) בשלב 3.

7. כדי לצאת מ-Computer Setup, בחר את **Main** (ראשי) בחר **Save Changes and Exit** (שמירת שינויים ויציאה) ולאחר מכן פעל בהתאם להוראות המופיעות על המסך.

שימוש ב-Automatic DriveLock של Computer Setup (במוצרים נבחרים בלבד)

בסביבה מרובת משתמשים, באפשרותך להגדיר סיסמת Automatic DriveLock (נעילת כונן אוטומטית). כאשר הסיסמה Automatic DriveLock (נעילת כונן אוטומטית) מופעלת, יוצרו סיסמת משתמש אקראית וסיסמת מנהל DriveLock. כאשר משתמש כלשהו משיג הרשאה לסיסמה, אותה סיסמת משתמש ואותה סיסמה של מנהל DriveLock אקראיות משמשות לביטול הנעילה של הכונן.

הערה: עליך להגדיר סיסמת מנהל מערכת של BIOS לפני שתוכל לגשת למאפיינים של Automatic DriveLock.

הזנת סיסמת Automatic DriveLock (במוצרים נבחרים בלבד)

להפעלת סיסמת Automatic DriveLock (נעילת כונן אוטומטית) ב-Computer Setup, פעל בהתאם לשלבים הבאים:

1. הפעל את המחשב או הפעל אותו מחדש, ולאחר מכן הקש **esc** כאשר מוצגת ההודעה "Press the ESC key for Startup Menu" (הקש על מקש ESC לתפריט ההפעלה) בתחתית המסך.
2. הקש **f10** כדי להיכנס ל-Computer Setup.
3. בחר **Security** (אבטחה), בחר **Hard Drive Tools** (כלי כונן קשיח), בחר **Automatic DriveLock** ולאחר מכן לחץ על **enter**.
4. הקלד את סיסמת מנהל המערכת של BIOS, ולאחר מכן הקש **enter**.

5. בחר כונון קשיח פנימי ולאחר מכן לחץ על **enter**.
 6. קרא את האזהרה. כדי להמשיך, בחר **YES** (כן).
 7. כדי לשמור את השינויים ולצאת מ-Computer Setup, בחר את הסמל **Save** (שמור) ולאחר מכן פעל בהתאם להוראות המופיעות על-גבי המסך.
- לחלופין –

בחר **Main** (ראשי), בחר **Save Changes and Exit** (שמירת שינויים ויציאה), ולאחר מכן לחץ על **enter**.

הסרת הגנה של Automatic DriveLock (במוצרים נבחרים בלבד)

להסרה של הגנת DriveLock בתוכנית השירות Computer Setup, פעל בהתאם לשלבים הבאים:

1. הפעל את המחשב או הפעל אותו מחדש, ולאחר מכן הקש **esc** כאשר מוצגת ההודעה "Press the ESC key for Startup Menu" (הקש על מקש ESC לתפריט ההפעלה) בתחתית המסך.
 2. הקש **f10** כדי להיכנס ל-Computer Setup.
 3. בחר **Security** (אבטחה), בחר **Hard Drive Tools** (כלי כונון קשיח), בחר **Automatic DriveLock** ולאחר מכן לחץ על **enter**.
 4. הזן את סיסמת מנהל המערכת של BIOS, ולאחר מכן הקש **enter**.
 5. בחר כונון קשיח פנימי ולאחר מכן לחץ על **enter**.
 6. בחר **השבת הגנה**.
 7. כדי לשמור את השינויים ולצאת מ-Computer Setup, בחר את סמל **Save** (שמור) ולאחר מכן פעל בהתאם להוראות המופיעות על-גבי המסך.
- לחלופין –

בחר **Main** (ראשי), בחר **Save Changes and Exit** (שמירת שינויים ויציאה), ולאחר מכן לחץ על **enter**.

שימוש בתוכנת אנטי-וירוס

כאשר אתה משתמש במחשב לצורך גישה לדואר אלקטרוני, לרשת או לאינטרנט, אתה עלול לחשוף את המחשב לוורוסי מחשב. וירוסי מחשבים יכולים להשבית את מערכת ההפעלה, התוכניות או כלי השירות, או לגרום להם לפעול באופן חריג.

תוכנת אנטי-וירוס יכולה לזהות את מרבית הווירוסים, להשמיד אותם, ובמרבית המקרים אף לתקן נזקים שנגרמו על-ידם. כדי לספק הגנה רציפה נגד וירוסים חדשים, יש להקפיד לעדכן את תוכנת האנטי-וירוס.

Windows Defender מותקן מראש במחשב שלך. מומלץ מאוד להמשיך ולהשתמש בתוכנית אנטי-וירוס כדי לספק הגנה מלאה למחשב.

לקבלת מידע נוסף על וירוסים, עבור אל HP Support Assistant.

שימוש בתוכנת חומת אש

חומות אש מיועדות למנוע גישה לא מורשית למערכת או לרשת. חומת אש יכולה להיות תוכנה שבאפשרותך להתקין במחשב ו/או ברשת שברשותך או פתרון שנוצר עבור חומרה ותוכנה.

קיימים שני סוגים של חומות אש:

- חומות אש מבוססות-מארח—תוכנה המגינה רק על המחשב שבו היא מותקנת.
- חומות אש מבוססות-רשת—מותקנות בין מודם ה-DSL או הכבלים לרשת הביתית שלך כדי להגן על כל המחשבים ברשת.

כשחומת אש מותקנת במערכת, מבוצע מעקב אחר כל הנתונים הנשלחים למערכת וממנה נערכת השוואה ביניהם לבין סדרה של קריטריוני אבטחה מוגדרים-משתמש. הנתונים שאינם עומדים בקריטריונים אלה, ייחסמו.

ייתכן שבמחשב שברשותך או בציוד לעבודה ברשת כבר מותקנת חומת אש. אם לא, קיימים פתרונות תוכנה של חומת אש.

הערה: בתנאים מסוימים חומת האש יכולה לחסום גישה למשחקים באינטרנט, להפריע לשיתוף מדפסות או קבצים ברשת, או לחסום קבצים מצורפים מורשים בדואר אלקטרוני. כדי לפתור את הבעיה באופן זמני, השבת את חומת האש, בצע את המשימה הרצויה ולאחר מכן הפעל מחדש את חומת האש. כדי לפתור את הבעיה לצמיתות, הגדר מחדש את התצורה של חומת האש.

התקנת עדכוני אבטחה קריטיים

זהירות: Microsoft® שולחת התראות בנוגע לעדכונים קריטיים. כדי להגן על המחשב מפני פרצות אבטחה ווירוסים מחשב, התקן את כל העדכונים הקריטיים של Microsoft ברגע שתקבל התראה.

ניתן לבחור אם העדכונים יותקנו באופן אוטומטי. כדי לשנות את ההגדרות, הקלד control panel (לוח הבקרה) בתיבת החיפוש בשורת המשימות, ולאחר מכן בחר **Control Panel** (לוח הבקרה). בחר **System and Security** (מערכת ואבטחה), בחר **Windows Update**, בחר **Change settings** (שינוי הגדרות), ופעל בהתאם להוראות המופיעות על-גבי המסך.

שימוש ב-HP Client Security (במוצרים נבחרים בלבד)

תוכנת HP Client Security מותקנת מראש במחשב. ניתן לגשת אל התוכנה דרך הסמל HP Client Security בקצה הימני של שורת המשימות או בלוח הבקרה של Windows. התוכנה מספקת מאפייני אבטחה המסייעים להגן מפני גישה לא מורשית למחשב, לרשתות ולנתונים קריטיים. לקבלת מידע נוסף, עיין בעזרה של תוכנת HP Client Security.

שימוש ב-HP Touchpoint Manager (במוצרים נבחרים בלבד)

HP Touchpoint Manager הוא פתרון IT מבוסס-ענן המאפשר לעסקים לנהל ולאבטח ביעילות את נכסי החברה. HP Touchpoint Manager מסייע להגן על התקנים מפני תוכנות זדוניות והתקפות אחרות, מפקח על תקינות הצג ומאפשר ללקוחות לצמצם את הזמן המוקדש לפתרון בעיות בהתקן ובאבטחתו שעמן מתמודד משתמש הקצה. לקוחות יכולים להוריד ולהתקין את התוכנה במהירות, הליך יעיל ומשתלם ביחס לפתרונות פנים-ארגוניים רגילים. לקבלת מידע נוסף, ראה <http://www.hptouchpointmanager.com>.

התקנת כבל אבטחה אופציונלי (במוצרים נבחרים בלבד)

הערה: כבל אבטחה מיועד לפעול כגורם מרתיע, אך הוא לא ימנע שימוש לרעה או גניבה של המחשב.

הערה: ייתכן שחריץ כבל האבטחה במחשב שברשותך נראה מעט שונה מהאיור בסעיף זה.

1. כרוך את כבל האבטחה מסביב לחפץ יציב כלשהו.
2. הכנס את המפתח (1) לתוך מנעול הכבל (2).
3. הכנס את מנעול הכבל לחריץ כבל האבטחה במחשב (3), ולאחר מכן נעל את מנעול הכבל באמצעות המפתח.

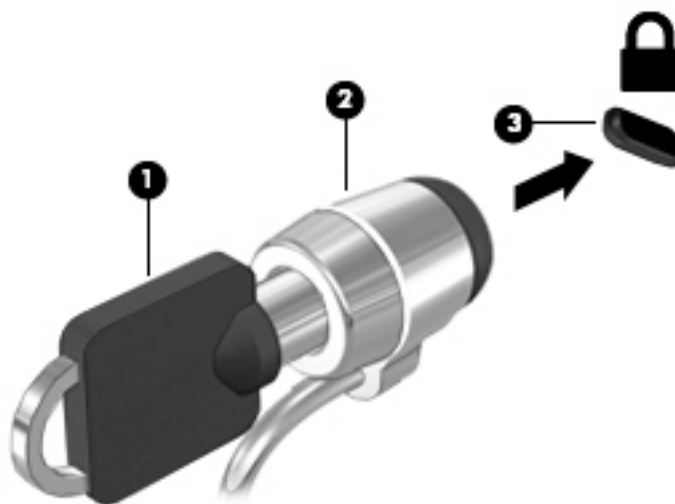

שימוש בקורא טביעות אצבע (במוצרים נבחרים בלבד)

קוראי טביעות אצבע משולבים זמינים במוצרים נבחרים. כדי להשתמש בקורא טביעות האצבע, עליך לרשום את טביעות האצבע שלך ב-Credential Manager (מנהל ההרשאות) של HP Client Security. עיין בעזרה של תוכנת HP Client Security.

לאחר רישום טביעות האצבע שלך ב-Credential Manager, תוכל להשתמש ב-Password Manager של HP Client Security כדי לאחסן ולהזין את שמות המשתמש והסיסמאות שלך באתרי האינטרנט והיישומים הנתמכים.

איתור קורא טביעות האצבע

קורא טביעות האצבע הינו חיישן מתכתי קטן הממוקם באחד מהאזורים הבאים במחשב:

- בסמוך לתחתית לוח המגע
- בצד הימני של המקלדת
- בצד הימני או השמאלי העליון בתצוגה
- בצד השמאלי או הימני של התצוגה

בהתאם לדגם המוצר שברשותך, ניתן להטות את קורא טביעות האצבע בצורה אופקית או אנכית. בשני הכיוונים יש צורך להניח את האצבע במאונך לחיישן המתכתי.

חשוב לבצע תחזוקה שוטפת על-מנת לשמור על המחשב במצב אופטימלי. פרק זה מסביר כיצד להשתמש בכלים כגון Disk Defragmenter (מאחה הדיסק) ו-Disk Cleanup (ניקוי הדיסק). כמו כן, פרק זה מספק הוראות לעדכון תוכניות ומנהלי התקן, שלבי ניקוי המחשב ועצות לנסיעה עם המחשב (או שליחתו).

שיפור הביצועים

ביצוע משימות תחזוקה שוטפות באמצעות כלים כגון Disk Defragmenter (מאחה הדיסק) ו-Disk Cleanup (ניקוי הדיסק), יכול לשפר את ביצועי המחשב.

שימוש ב-Disk Defragmenter (מאחה הדיסק)

HP ממליצה להשתמש ב-Disk Defragmenter (מאחה הדיסק) כדי לאחות את הכונן הקשיח לפחות פעם בחודש.

הערה: אין צורך להפעיל את Disk Defragmenter (מאחה הדיסק) בכוננים ללא חלקים נעים (solid-state).

להפעלת Disk Defragmenter (מאחה הדיסק):

1. חבר את המחשב למקור מתח AC.
2. הקלד defragment (איחוי) בתיבת החיפוש בשורת המשימות, ולאחר מכן בחר **Defragment and optimize your drives** (אחה ומטב את הכוננים שלך).
3. פעל לפי ההוראות שעל-גבי המסך.

לקבלת מידע נוסף, עיין בעזרת התוכנה של Disk Defragmenter (מאחה הדיסק).

שימוש ב-Disk Cleanup (ניקוי הדיסק)

השתמש ב-Disk Cleanup (ניקוי הדיסק) כדי לחפש בכונן הקשיח אחר קבצים לא נחוצים, שאותם ניתן למחוק בבטחה כדי לפנות שטח דיסק ולסייע למחשב לפעול באופן יעיל יותר.

להפעלת Disk Cleanup (ניקוי הדיסק):

1. הקלד disk (דיסק) בתיבת החיפוש בשורת המשימות, ולאחר מכן בחר **Free up disk space by deleting unnecessary files** (פנה שטח דיסק על-ידי מחיקת קבצים שאינם נחוצים) **Uninstall apps to free up disk space** (הסר התקנת אפליקציות כדי לפנות שטח דיסק).
2. פעל לפי ההוראות שעל-גבי המסך.

שימוש ב-HP 3D DriveGuard (במוצרים נבחרים בלבד)

HP 3D DriveGuard מגן על הכונן הקשיח על-ידי השבתת הכונן ועצירת בקשות לנתונים במסגרת אחד מהתנאים הבאים:

- אתה מפיל את המחשב.
 - אתה מזיז את המחשב כשהצג סגור בעוד שהמחשב פועל באמצעות מתח סוללה.
- זמן קצר לאחר שהתרחש אחד מהמקרים האלה, HP 3D DriveGuard מחזיר את הכונן הקשיח לפעולה רגילה.

הערה: רק כונני דיסק פנימיים מוגנים על-ידי HP 3D DriveGuard. כונן קשיח, שהותקן בהתקן עגינה אופציונלי או חובר ליציאת USB, אינו מוגן על-ידי HP 3D DriveGuard.

לקבלת מידע נוסף, עיין בעזרה של תוכנת HP 3D DriveGuard.

זיהוי הסטטוס של HP 3D DriveGuard

נורית הכונן הקשיח במחשב מחליפה את צבעה כדי להראות שהכונן בתא הכונן הקשיח הראשי ו/או בתא הכונן הקשיח המשני (במוצרים נבחרים בלבד) מושבת. כדי לקבוע אם כונן דיסק מסוים מוגן או אם הוא מושבת, הבט בסמל בשולחן העבודה של Windows באזור ההודעות, בקצה הימני או השמאלי של שורת המשימות.

עדכון תוכניות ומנהלי התקן

HP ממליצה על עדכון התוכניות ומנהלי ההתקן באופן קבוע. עדכונים יכולים לפתור בעיות ולספק מאפיינים ואפשרויות חדשים למחשב שלך. לדוגמה, ייתכן כי רכיבי גרפיקה ישנים יותר לא יפעלו כהלכה עם תוכנות המשחקים העדכניות ביותר. ללא מנהל ההתקן העדכני ביותר, לא תפיק את המרב מהציוד שברשותך.

עבור אל [supporthttp://www.hp.com/](http://support.hp.com) כדי להוריד את הגרסאות העדכניות ביותר של התוכניות ומנהלי ההתקן של HP. בנוסף, הירשם לקבלת הודעות אוטומטיות כאשר עדכונים יהיו זמינים.

אם ברצונך לעדכן את התוכניות ואת מנהלי ההתקן, פעל לפי ההוראות הבאות:

1. הקלד `support` (תמיכה) בתיבת החיפוש בשורת המשימות, ולאחר מכן בחר באפליקציה **HP Support Assistant**.

- לחלופין -

לחץ על סמל סימן השאלה בשורת המשימות.

2. בחר **My PC** (המחשב שלי), בחר בכרטיסייה **Updates** (עדכונים), ולאחר מכן בחר **Check for updates and messages** (חפש עדכונים והודעות).

3. פעל לפי ההוראות שעל-גבי המסך.

ניקוי המחשב

השתמש במוצרים הבאים לניקוי בטוח של המחשב:

- דימתיל בנזיל אמוניום כלוריד בריכוז מקסימלי של 0.3 אחוזים (לדוגמה, מגבונים חד-פעמיים, שקיימים במגוון מותגים)
- נוזל לניקוי זכוכית נטול אלכוהול
- תמיסה של מים וסבון עדין
- מטלית ניקוי יבשה עשויה מיקרופיבר או עור (מטלית בד נטולת חשמל סטטי ללא שמן)
- מגבוני בד נטולי חשמל סטטי

זהירות: הימנע משימוש בחומרי ניקוי ממיסים חזקים שעלולים לגרום למחשב נזק בלתי הפיך. אם אינך בטוח שחומר הניקוי שבו אתה משתמש לניקוי המחשב בטוח לשימוש, בדוק את רכיבי המוצר כדי לוודא כי אינו מכיל רכיבים כגון כוהל, אצטון, אמוניום כלוריד, מתילן כלוריד ופחמימנים.

חומרים המכילים סיבים, כגון מגבוני נייר, עלולים לשרוט את המחשב. עם הזמן, חלקיקי לכלוך וחומרי ניקוי עלולים להילכד בין השריטות.

הליכי ניקוי

פעל לפי ההליכים המפורטים בפרק זה לניקוי בטוח של המחשב.

⚠ אזהרה! כדי למנוע מכת חשמל או נזק לרכיבים, אל תנסה לנקות את המחשב כאשר הוא מופעל.

1. כבה את המחשב.

2. נתק מקור מתח.

3. נתק את כל ההתקנים החיצוניים המופעלים.

⚠ זהירות! כדי למנוע נזק לרכיבים פנימיים, אין לרסס חומרי ניקוי או נוזלי ניקוי ישירות על משטח כלשהו של המחשב. נוזלים המטפטפים על המשטח עלולים לגרום נזק בלתי-הפיך לרכיבים הפנימיים.

ניקוי הצג

נגב בעדינות את הצג באמצעות מטלית רכה, נטולת מוך, הספוגה קלות בחומר לניקוי זכוכית נטול אלכוהול. ודא שהצג יבש לפני סגירת מכסה המחשב.

ניקוי הצדדים או המכסה

כדי לנקות את הצדדים או את המכסה, השתמש במטלית עשויה מיקרופייבר או עור, הספוגה באחת מתמיסות הניקוי המפורטות לעיל, או השתמש במגבון חד-פעמי מתאים.

📝 הערה: בעת ניקוי מכסה המחשב, בצע תנועה מעגלית המסייעת בהסרת לכלוך ופסולת.

ניקוי לוח המגע, המקלדת, או העכבר (במוצרים נבחרים בלבד)

⚠ אזהרה! כדי להפחית את הסיכון להתחשמלות או לגרימת נזק לרכיבים פנימיים, אין להשתמש בשואב אבק כדי לנקות את המקלדת. שואב אבק עלול להותיר לכלוך על המקלדת.

⚠ זהירות! כדי למנוע נזק לרכיבים פנימיים, אין לאפשר לנוזלים לטפטף בין המקשים.

- כדי לנקות את לוח המגע, המקלדת או העכבר, השתמש במטלית רכה עשויה מיקרופייבר או עור, הספוגה באחת מתמיסות הניקוי המפורטות לעיל או השתמש במגבון חד-פעמי מתאים.
- כדי למנוע מהמקשים להידבק וכדי להסיר אבק, מוך וחלקיקים מהמקלדת, השתמש במיכל של אוויר דחוס עם צינורית.

נסיעה עם המחשב או שליחתו

אם עליך לנסוע עם המחשב או לשלוח אותו, פעל בהתאם לעצות הבאות כדי להגן על הציוד שלך.

- הכן את המחשב לנסיעה או משלוח:

- גבה את המידע שלך בכונן חיצוני.
- הסר את כל התקליטורים ואת כל כרטיסי המדיה החיצוניים, כגון כרטיסי זיכרון.
- כבה את כל ההתקנים החיצוניים ונתק אותם מהמחשב.
- כבה את המחשב.

- קח איתך גיבוי של המידע שלך. שמור על הגיבוי בנפרד מהמחשב.

- בזמן טיסה, קח את המחשב כמטען יד; אל תשלח אותו עם שאר המטען שלך.

⚠ זהירות! הימנע מלחשוף את הכונן לשדות מגנטיים. התקני אבטחה עם שדות מגנטיים כוללים התקני מעבר בשדות תעופה וגלאי מתכות ידניים. חגורות מסוע והתקני אבטחה דומים הבודקים מטענים נישאים בשדה התעופה עושים שימוש בקרני רנטגן במקום בשדות מגנטיים ואינם גורמים נזק לכוננים.

- אם בכוונתך להשתמש במחשב במהלך טיסה, האזן להודעה בטיסה המודיעה מתי מותר להשתמש במחשב. שימוש במחשב בזמן הטיסה כרוך בהסכמה של חברת התעופה.

- אם בכוונתך לשלוח את המחשב או הכונן, השתמש באריזת מגן מתאימה וסמן את האריזה בתווית "FRAGILE" ("שביר").
 - ייתכן שהשימוש בהתקנים אלחוטיים יהיה מוגבל בסביבות מסוימות. הגבלות אלה עשויות לחול במטוסים, בבתי-חולים, בקרבת חומר נפץ ובאתרים מסוכנים. אם אינך בטוח מהי המדיניות החלה על השימוש בהתקן אלחוטי במחשב שברשותך, בקש אישור להשתמש במחשב שלך לפני הפעלתו.
 - אם אתה נוסע לחו"ל, פעל בהתאם להמלצות הבאות:
 - בדוק מראש את תקנות המכס לגבי מחשבים בכל מדינה/אזור שבהם אתה מתכוון לבקר.
 - בדוק מהן הדרישות בנוגע לכבל המתח ולמתאם במקומות שבהם אתה מתכנן להשתמש במחשב. עוצמות המתח, התדרים ותצורת התקעים משתנים בהתאם למדינה/אזור.
-
- ⚠ אזהרה!** כדי להפחית את הסיכון להתחשמלות, שריפה או נזק לציוד, הימנע מהפעלת המחשב בעזרת ערכת שנאי מתח המשווקת עם מכשירים אחרים.
-

פרק זה מספק מידע אודות התהליכים הבאים. המידע בפרק הוא הליך הרגיל ברוב המוצרים.

- יצירת מדיית שחזור וגיבויים
- שחזור המערכת

לקבלת מידע נוסף, עיין באפליקציה HP Support Assistant.

▲ הקלד support (תמיכה) בתיבת החיפוש בשורת המשימות, ולאחר מכן בחר את האפליקציה **HP Support Assistant**.

– לחלופין –

לחץ על סמל סימן השאלה בשורת המשימות.

חשוב: אם תבצע הליכי אתחול במחשב לוח, סוללת מחשב הלוח חייבת להיות טעונה ב-70% לפחות לפני תחילת תהליך השחזור.

חשוב: במחשב לוח עם מקלדת שניתנת להסרה, חבר את המקלדת למעגן המקלדת לפני שתתחיל בביצוע שלבים כלשהם של תהליך השחזור.

יצירת מדיית שחזור וגיבויים

השיטות הבאות ליצירת מדיית שחזור וגיבויים זמינות במוצרים נבחרים בלבד. בחר את השיטה הזמינה בהתאם לדגם המחשב שלך.

- עם סיום ההתקנה המוצלחת של המחשב, השתמש ב-HP Recovery Manager כדי ליצור מדיה לצורך HP Recovery. שלב זה יוצר גיבוי של המחיצה של HP Recovery במחשב. ניתן להשתמש בגיבוי כדי להתקין מחדש את מערכת ההפעלה המקורית במקרים שבהם הכונן הקשיח נפגם או הוחלף. לקבלת מידע על יצירת מדיית שחזור, עיין בסעיף [יצירת מדיית שחזור HP Recovery \(בדגמים נבחרים בלבד\) בעמוד 60](#). לקבלת מידע על אפשרויות השחזור הזמינות באמצעות מדיית שחזור, ראה [שימוש בכלי Windows בעמוד 61](#).
- השתמש בכלי Windows כדי ליצור נקודות לשחזור המערכת וצור גיבויים של מידע אישי. לקבלת מידע נוסף, ראה [שחזור באמצעות HP Recovery Manager בעמוד 62](#).

הערה: אם נפח האחסון הוא 32 GB או פחות, שחזור המערכות של Microsoft מושבת כברירת מחדל.

יצירת מדיית שחזור HP Recovery (בדגמים נבחרים בלבד)

אם ניתן, בדוק אם קיימת מחיצת השחזור והמחיצה של Windows. בתפריט **Start** (התחל), בחר **File Explorer** (סייר הקבצים), ולאחר מכן בחר **This PC** (מחשב זה).

- אם המחיצה של Windows ומחיצת השחזור אינן מופיעות במחשב שלך, תוכל להשיג מדיית שחזור עבור המערכת שלך משירות התמיכה. ראה את החוברת *Worldwide Telephone Numbers* (מספרי טלפון ברחבי העולם) שסופקה עם המחשב. תוכל גם למצוא פרטים ליצירת קשר באתר האינטרנט של HP. עבור אל <http://www.hp.com/support>, בחר מדינה או אזור ופעל בהתאם להוראות שעל-גבי המסך. באפשרותך להשתמש בכלים של Windows ליצירת נקודות לשחזור המערכת וליצור גיבויים של מידע אישי. ראה [שימוש בכלי Windows בעמוד 61](#).
- המחיצה של Windows ומחיצת השחזור מופיעות במחשב שלך, תוכל להשתמש ב-HP Recovery Manager כדי ליצור מדיית שחזור לאחר הגדרת המחשב. ניתן להשתמש במדיית השחזור של HP Recovery כדי לבצע שחזור מערכת במקרה שבו הכונן הקשיח נפגם. תוכנית שחזור המערכת מתקינה מחדש את מערכת ההפעלה

המקורית ואת התוכניות המקוריות שהותקנו על-ידי היצרן, ולאחר מכן מגדירה את התצורה של התוכניות. ניתן להשתמש במדיה לשחזור HP Recovery כדי להתאים אישית את המערכת או לשחזר את תמונת היצרן בעת החלפת דיסק קשיח.

- ניתן ליצור סדרה אחת בלבד של מדיה לשחזור. טפל בכלי שחזור אלה בזיהור ושמור אותם במקום בטוח.
- HP Recovery Manager בודק את המחשב וקובע את קיבולת האחסון הדרושה עבור המדיה שתידרש.
- כדי ליצור תקליטורים לשחזור, צריך שיהיה במחשב כונן אופטי בעל יכולת כתיבה על תקליטורי DVD, ויש להשתמש בתקליטורים ריקים באיכות גבוהה מסוג DVD-R DL, DVD+R, DVD-R או DVD+R DL בלבד. אל תשתמש בתקליטורים הניתנים לכתיבה חוזרת, כגון DVD±RW, DVD±RW, CD±RW עם שכבה כפולה או BD-RE (Blu-ray הניתן לכתיבה חוזרת); הם אינם תואמים לתוכנת HP Recovery Manager. במקום זאת, באפשרותך להשתמש בכונן הבזק ריק מסוג USB באיכות גבוהה.
- אם המחשב שברשותך אינו כולל כונן תקליטורים מובנה עם יכולת לצריבת DVD וברצונך ליצור מדיית שחזור בתקליטור DVD, תוכל להשתמש בכונן תקליטורים חיצוני אופציונלי (לרכישה בנפרד) ליצירת תקליטורי השחזור. אם ברצונך להשתמש בכונן אופטי חיצוני, עליך לחבר אותו ישירות ליציאת USB במחשב; אין לחבר את הכונן ליציאת USB של התקן חיצוני, כגון רכזת USB. אם אין באפשרותך ליצור תקליטורי DVD בכוחות עצמך, תוכל להשיג תקליטורי שחזור של המחשב שברשותך משירותי התמיכה של HP. ראה את החוברת *Worldwide Telephone Numbers* (מספרי טלפון ברחבי העולם) שסופקה עם המחשב. תוכל גם למצוא פרטים ליצירת קשר באתר האינטרנט של HP. עבור אל <http://www.hp.com/support>, בחר מדינה או אזור ופעל בהתאם להוראות שעל-גבי המסך.
- ודא שהמחשב מחובר למתח AC לפני שתתחיל ליצור מדיית שחזור.
- תהליך היצירה עשוי להימשך שעה או יותר. אל תפריע לתהליך היצירה.
- במקרה הצורך, תוכל לצאת מהתוכנית לפני סיום יצירת כל תקליטורי ה-DVD לשחזור. תוכנת HP Recovery Manager תמשיך לצרוב את ה-DVD הנוכחי. בפעם הבאה שתפעיל את HP Recovery Manager, תתבקש להמשיך בתהליך.

ליצירת מדיית שחזור של HP Recovery:

חשוב: במחשב לוח עם מקלדת נתיקה, חבר את המקלדת למעגן המקלדת לפני שתתחיל בביצוע שלבים אלה. 

1. הקלד `recovery` (שחזור) בתיבת החיפוש בשורת המשימות, ולאחר מכן בחר **HP Recovery Manager**.
 2. בחר באפשרות **Create recovery media** (צור מדיית שחזור), ולאחר מכן פעל על-פי ההוראות שעל-גבי המסך.
- במקרה שבו תצטרך לשחזר את המערכת, ראה [שחזור באמצעות HP Recovery Manager בעמוד 62](#). (מדיית שחזור של HP)

שימוש בכלי Windows

באפשרותך ליצור מדיה לשחזור, נקודות לשחזור המערכת וגיבויים של המידע האישי באמצעות הכלים של Windows.

הערה: אם נפח האחסון הוא 32 GB או פחות, שחזור המערכות של Microsoft מושבת כברירת מחדל. 

לקבלת מידע ושלבים נוספים, עיין באפליקציה Get started (תחילת העבודה).

▲ לחץ על הלחצן **Start** (התחל), ולאחר מכן בחר את האפליקציה **Get started** (תחילת העבודה).

שחזור

קיימות כמה אפשרויות לשחזור המערכת. בחר את השיטה התואמת את המצב ואת רמת המומחיות שלך:

- Windows מציעה מספר אפשרויות לשחזור מגיבוי, לרענון המחשב, ולאיפוס המחשב למצבו המקורי. לקבלת מידע נוסף, עיין באפליקציה Get started (תחילת העבודה).
- ▲ לחץ על הלחצן **Start** (התחל), ולאחר מכן בחר את האפליקציה **Get started** (תחילת העבודה).
- אם עליך לפתור בעיה באפליקציה או במנהל התקן המותקנים מראש, השתמש באפשרות Reinstall drivers and/or applications (התקנה מחדש של מנהלי התקן ו/או אפליקציות) של HP Recovery Manager כדי להתקין מחדש את האפליקציה המסוימת או את מנהל ההתקן המסוים.
- ▲ הקלד recovery (שחזור) בתיבת החיפוש שבשורת המשימות, בחר **HP Recovery Manager**, בחר **Reinstall drivers and/or applications** (התקן מחדש מנהלי התקן ו/או יישומים), ולאחר כמך פעל בהתאם להוראות שעל-גבי המסך.
- אם תרצה לשחזר את המחיצה של Windows לתוכן המקורי שהוגדר על-ידי היצרן, תוכל לבחור באפשרות System Recovery (שחזור מערכת) ממחיצת HP Recovery (במוצרים נבחרים בלבד) או להשתמש במדיית HP Recovery. לקבלת מידע נוסף, ראה [שחזור באמצעות HP Recovery Manager בעמוד 62](#). אם עדיין לא יצרת מדיית שחזור, ראה [יצירת מדיית שחזור HP Recovery \(בדגמים נבחרים בלבד\) בעמוד 60](#).
- במוצרים נבחרים, אם תרצה לשחזר את המחיצות והתוכן המקוריים של המחשב כפי שהוגדרו על-ידי היצרן, או אם החלפת את הכונן הקשיח, תוכל להשתמש באפשרות Factory Reset (איפוס להגדרות היצרן) של מדיית HP Recovery. לקבלת מידע נוסף, ראה [שחזור באמצעות HP Recovery Manager בעמוד 62](#).
- במוצרים נבחרים, אם תרצה להסיר את מחיצת השחזור כדי לנצל את השטח שהיא תופסת בכונן הקשיח, HP Recovery Manager מציע לך את האפשרות Remove Recovery Partition (הסרת מחיצת שחזור). לקבלת מידע נוסף, ראה [הסרת המחיצה של HP Recovery \(במוצרים נבחרים בלבד\) בעמוד 64](#).

שחזור באמצעות HP Recovery Manager

תוכנת HP Recovery Manager מאפשרת לך לשחזר את המחשב להגדרות היצרן המקוריות באמצעות מדיית HP Recovery שיצרת בעצמך או שקיבלת משירות התמיכה של HP, או באמצעות המחיצה HP Recovery (במוצרים נבחרים בלבד). אם עדיין לא יצרת מדיית שחזור, ראה [יצירת מדיית שחזור HP Recovery \(בדגמים נבחרים בלבד\) בעמוד 60](#).

מה עליך לדעת לפני תחילת העבודה

- התוכנה HP Recovery Manager משחזרת רק תוכנות שהותקנו מראש על-ידי היצרן. יש להוריד תוכנות שאינן מסופקות עם המחשב מאתר האינטרנט של היצרן או להתקין אותן מחדש מהמדיה המסופקת על-ידי היצרן.

 **חשוב:** על השחזור באמצעות HP Recovery Manager להיות האמצעי האחרון לפתרון בעיות במחשב.

- עליך להשתמש במדיית השחזור של HP Recovery במקרה שבו הכונן הקשיח של המחשב נכשל. אם עדיין לא יצרת מדיית שחזור, ראה [יצירת מדיית שחזור HP Recovery \(בדגמים נבחרים בלבד\) בעמוד 60](#).
- כדי להשתמש באפשרות Factory Reset (במוצרים נבחרים בלבד), עליך להשתמש במדיית השחזור של HP Recovery. אם עדיין לא יצרת מדיית שחזור, ראה [יצירת מדיית שחזור HP Recovery \(בדגמים נבחרים בלבד\) בעמוד 60](#).
- אם המחשב שלך אינו מאפשר ליצור מדיית HP Recovery או אם מדיית HP Recovery לא פועלת, ניתן להשיג מדיית שחזור עבור המערכת שלך משירות התמיכה. ראה את החוברת *Worldwide Telephone Numbers* (מספרי טלפון ברחבי העולם) שסופקה עם המחשב. תוכל גם למצוא פרטי יצירת קשר באתר האינטרנט של HP. עבור אל <http://www.hp.com/support>, בחר מדינה או אזור ופעל בהתאם להוראות שעל-גבי המסך.

 **חשוב:** HP Recovery Manager אינו מספק גיבוי של הנתונים האישיים שלך באופן אוטומטי. לפני התחלת השחזור, גבה את כל המידע האישי שברצונך לשמור.

המדריה HP Recovery מאפשרת לך לבחור אחת מאפשרויות השחזור הבאות:

הערה: כשתתחיל את תהליך השחזור יוצגו רק האפשרויות הזמינות עבור המחשב שלך.

- **System Recovery (שחזור המערכת)**—מתקין מחדש את מערכת ההפעלה המקורית וקובע את התצורה של ההגדרות עבור התוכניות שהותקנו על-ידי היצרן.
 - **Factory Reset (איפוס להגדרות היצרן)**—משחזר את המחשב למצב המקורי שבו הגיע מהיצרן על-ידי מחיקת כל המידע מהדיסק הקשיח ויצירה מחדש של המחיצות. לאחר מכן מתקין מחדש את מערכת ההפעלה ואת התוכנה שהותקנה על-ידי היצרן.
- המחיצה של HP Recovery (במוצרים נבחרים בלבד) מאפשרת לבצע System Recovery (שחזור מערכת) בלבד.

שימוש במחיצה של HP Recovery (במוצרים נבחרים בלבד)

המחיצה של HP Recovery מאפשרת לך לבצע שחזור מערכת ללא צורך בתקליטורי שחזור או בכונן הבזק USB לשחזור. ניתן להשתמש בסוג שחזור זה רק אם הכונן הקשיח עדיין פועל.
כדי להפעיל את HP Recovery Manager מהמחיצה של HP Recovery:

חשוב: עבור מחשבי לוח עם מקלדת הניתנת להסרה, חבר את המקלדת למעגן המקלדת לפני שתתחיל בביצוע שלבים אלה (במוצרים נבחרים בלבד).

1. הקלד **recovery** (שחזור) בתיבת החיפוש בשורת המשימות, בחר **Recovery Manager**, ולאחר מכן בחר **HP Recovery Environment** (סביבת השחזור של HP).

- לחלופין -

במחשבים או במחשבי לוח הכוללים מקלדות מחוברות, הקש על **f11** במהלך אתחול המחשב, או הקש ממושכות על **f11** בזמן הלחיצה על לחצן ההפעלה.

במחשבי לוח ללא מקלדות:

הפעל או הפעל מחדש את מחשב הלוח, ולאחר מכן לחץ במהירות לחיצה ממושכת על לחצן החלשת עוצמת הקול; לאחר מכן, הקש על **f11**.

- לחלופין -

הפעל או הפעל מחדש את מחשב הלוח, ולאחר מכן לחץ במהירות לחיצה ממושכת על לחצן Windows; לאחר מכן, הקש על **f11**.

2. בחר **Troubleshoot** (פתור בעיות) מתפריט אפשרויות האתחול.

3. בחר **Recovery Manager** ולאחר מכן פעל בהתאם להוראות שעל-גבי המסך.

שימוש במדיית HP Recovery לשחזור

באפשרותך להשתמש במדיית HP Recovery לצורך שחזור המערכת המקורית. ניתן להשתמש בשיטה זו אם המערכת אינה כוללת מחיצת שחזור של HP Recovery או אם הכונן הקשיח אינו פועל כראוי.

1. אם ניתן, גבה את כל הקבצים האישיים.

2. הכנס את מדיית HP Recovery, ולאחר מכן הפעל מחדש את מחשב הלוח.

הערה: אם המחשב אינו מופעל מחדש באופן אוטומטי ב-HP Recovery Manager, יש לשנות את סדר האתחול של המחשב. ראה **שינוי סדר האתחול של המחשב בעמוד 64**.

3. פעל לפי ההוראות שעל-גבי המסך.

שינוי סדר האתחול של המחשב

אם המחשב אינו מופעל מחדש ב-HP Recovery Manager, באפשרותך לשנות את סדר אתחול המחשב, שהוא סדר ההתקנים שמופיע ב-BIOS במקום שבו המחשב מחפש את מידע האתחול. באפשרותך לשנות את הבחירה לכוון תקליטורים או לכוון הבזק (flash) בחיבור USB.

כדי לשנות את סדר האתחול:

חשוב: במחשב לוח עם מקלדת נתיקה, חבר את המקלדת למעגן המקלדת לפני שתתחיל בביצוע שלבים אלה.

1. הכנס את מדיית HP Recovery Manager.

2. גישה ל-BIOS:

עבור מחשבים או מחשבי לוח עם מקלדות מחוברות:

▲ הפעל או הפעל מחדש את המחשב או מחשב הלוח, הקש במהירות על **esc** ולאחר מכן הקש על **f9** כדי להציג את אפשרויות האתחול.

במחשבי לוח ללא מקלדות:

▲ הפעל או הפעל מחדש את מחשב הלוח, ולאחר מכן לחץ במהירות לחיצה ממושכת על לחצן החלשת עוצמת הקול; לאחר מכן, הקש על **f9**.

- לחלופין -

הפעל או הפעל מחדש את מחשב הלוח, ולאחר מכן לחץ במהירות לחיצה ממושכת על לחצן Windows; לאחר מכן, הקש על **f9**.

3. בחר בכוון האופטי או בכוון USB flash שמהם ברצונך לבצע אתחול.

4. פעל לפי ההוראות שעל-גבי המסך.

הסרת המחיצה של HP Recovery (במוצרים נבחרים בלבד)

תוכנת HP Recovery Manager מאפשרת לך להסיר את המחיצה של HP Recovery כדי לפנות שטח בכוון הקשיח.

חשוב: לאחר הסרת המחיצה של HP, א תוכל לבצע System Recovery (שחזור מערכת) או ליצור את מדיית השחזור של HP מהמחיצה של HP Recovery. לכן, לפני הסרת מחיצת השחזור, צור מדיית HP Recovery; ראה [יצירת מדיית שחזור HP Recovery \(בדגמים נבחרים בלבד\) בעמוד 60](#).

הערה: האפשרות Remove Recovery Partition (הסרת מחיצת שחזור) זמינה רק במוצרים התומכים בפונקציה זו.

פעל בהתאם לשלבים הבאים כדי להסיר את המחיצה של HP Recovery:

1. הקלד **recovery** (שחזור) בתיבת החיפוש בשורת המשימות, ולאחר מכן בחר **HP Recovery Manager**.

2. בחר **Remove Recovery Partition** (הסרת מחיצת שחזור) ופעל בהתאם להוראות שעל-גבי המסך.

10 HP Sure Start TPM , (BIOS) Computer Setup

שימוש ב-Computer Setup

תוכנית השירות Computer Setup, או Basic Input/Output System (BIOS), שולטת על התקשורת בין כל התקני הקלט והפלט במערכת (כגון: כונני דיסקים, צג, מקלדת, עכבר ומדפסת). תוכנית השירות Computer Setup כוללת הגדרות עבור סוגי ההתקנים שהותקנו, סדר האתחול של המחשב וכמות זיכרון המערכת והזיכרון המורחב.

הערה: נקוט משנה זהירות בעת עריכת שינויים ב-Computer Setup. שגיאות עלולות לשבש את פעולת המחשב.

הפעלת Computer Setup

הערה: ניתן להשתמש ב-Computer Setup עם מקלדת או עכבר חיצוניים המחוברים ליציאת USB רק אם הופעלה תמיכה ב-USB מדור קודם.

כדי להפעיל את Computer Setup, בצע את השלבים הבאים:

▲ הפעל את Computer Setup.

● מחשבים או מחשבי לוח עם מקלדות:

▲ הפעל או הפעל מחדש את המחשב, ועם הופעת הסמל של HP, הקש על **F10** כדי להיכנס ל-Computer Setup.

● מחשבי לוח ללא מקלדות:

▲ כבה את מחשב הלוח. לחץ על לחצן ההפעלה יחד עם לחצן החלשת עוצמת הקול עד שיופיע תפריט ההפעלה, ולאחר מכן הקש על **F10** כדי להיכנס ל-Computer Setup.

ניווט ובחירה ב-Computer Setup

● לבחירת תפריט או פריט מתפריט, השתמש במקש **tab** ובמקשי החיצים במקלדת ולאחר מכן הקש על **enter** או השתמש בהתקן הצבעה כדי לבחור פריט.

הערה: במחשבי לוח ללא מקלדות, ניתן להשתמש באצבע כדי לבחור בפריטים הרצויים.

● כדי לגלול למעלה ולמטה, בחר חץ למעלה או למטה בפינה הימנית העליונה של המסך, או השתמש במקשי החצים מעלה או מטה במקלדת.

● לסגירת תיבות דו-שיח פתוחות ולחזרה למסך הראשי של Computer Setup, הקש **esc** ולאחר מכן פעל בהתאם להוראות שעל-גבי המסך.

כדי לצאת מתפריטי Computer Setup, בחר אחת מהשיטות הבאות:

- לציאה מתפריטי Computer Setup מבלי לשמור את השינויים:
בחר בסמל **Exit** (יציאה) בפינה הימנית או השמאלית התחתונה של המסך, ולאחר מכן פעל בהתאם להוראות שעל-גבי המסך.
–לחלופין –
בחר **Main** (ראשי), בחר **Ignore Changes and Exit** (התעלמות משינויים ויציאה), ולאחר מכן הקש על **.enter**
- לשמירת השינויים וליציאה מתפריטי Computer Setup:
בחר בסמל **Save** (שמור) בפינה הימנית או השמאלית התחתונה של המסך, ולאחר מכן פעל בהתאם להוראות שעל-גבי המסך.
–לחלופין –
בחר **Main** (ראשי), בחר **Save Changes and Exit** (שמירת שינויים ויציאה), ולאחר מכן הקש על **.enter**.
השינויים ייכנסו לתוקף לאחר שהמחשב יופעל מחדש.

שחזור הגדרות היצרן ב-Computer Setup

הערה: שחזור ברירות מחדל לא ישנה את מצב הכוון הקשיח. 

להחזרת כל ההגדרות ב-Computer Setup לערכים שנקבעו על-ידי היצרן, בצע את השלבים הבאים:

1. הפעל את Computer Setup. ראה [הפעלת Computer Setup בעמוד 65](#).
2. בחר **Main** (ראשי), ולאחר מכן בחר **Apply Factory Defaults and Exit** (קביעת ברירות מחדל ויציאה).

הערה: במוצרים נבחרים, לאחר הבחירה באפשרות הרצויה, עשויה להופיע הודעה **שחזור ברירות מחדל** במקום **החל את ברירת המחדל של היצרן וצא**. 

3. פעל לפי ההוראות שעל-גבי המסך.
4. כדי לשמור את השינויים ולצאת, לחץ על הסמל **Save** (שמור) בפינה השמאלית או הימנית התחתונה של המסך, ולאחר מכן פעל בהתאם להוראות שעל-גבי המסך.
–לחלופין –
בחר **Main** (ראשי), בחר **Save Changes and Exit** (שמירת שינויים ויציאה), ולאחר מכן הקש על **.enter**.
השינויים ייכנסו לתוקף לאחר שהמחשב יופעל מחדש.

הערה: הגדרות הסיסמאות והגדרות האבטחה לא משתנות עם שחזור הגדרות ברירת המחדל של היצרן. 

עדכון ה-BIOS

ייתכן שגרסאות מעודכנות של BIOS יהיו זמינות באתר האינטרנט של HP. רוב עדכוני ה-BIOS באתר האינטרנט של HP ארוזים בקבצים דחוסים שנקראים *SoftPaqs*. חבילות מסוימות להורדה כוללות קובץ בשם Readme.txt, שמכיל מידע לגבי התקנה ופתרון בעיות בתוכנה.

קביעת גרסת ה-BIOS

כדי להחליט אם יש צורך בעדכון של BIOS Computer Setup, עליך לבדוק תחילה את גרסת ה-BIOS של המחשב.

ניתן לגשת אל פרטי גרסת ה-BIOS (המכונים גם *ROM date* (תאריך ROM) ו-*System BIOS* (גרסת ה-BIOS המערכת)) על-ידי הקשה על **fn+esc** (אם אתה נמצא כבר במערכת ההפעלה Windows) או באמצעות Computer Setup.

1. הפעל את Computer Setup. ראה [הפעלת Computer Setup בעמוד 65](#).
2. בחר את **Main** (ראשי), ולאחר מכן בחר את **System Information** (מידע אודות המערכת).
3. ליציאה מ-Computer Setup מבלי לשמור את השינויים, בחר את הסמל **Exit** (יציאה) בפניה הימנית או השמאלית התחתונה של המסך, ולאחר מכן פעל בהתאם להוראות שעל-גבי המסך.
– לחלופין –
בחר **Main** (ראשי), בחר **Ignore Changes and Exit** (התעלמות משינויים ויציאה), ולאחר מכן הקש על **enter**.

כדי לבדוק אם קיימות גרסאות BIOS מעודכנות, ראה [הורדת עדכון BIOS בעמוד 67](#).

הורדת עדכון BIOS

⚠ זהירות: כדי להפחית את הסיכון לגרימת נזק למחשב או התקנה כושלת, הורד והתקן עדכון BIOS רק כשהמחשב מחובר למקור מתח חיצוני מהימן באמצעות מתאם AC. אין להוריד או להתקין עדכון BIOS בזמן שהמחשב מופעל באמצעות מתח סוללה, מעוגן בהתקן עגינה אופציונלי או מחובר למקור מתח אופציונלי. במהלך ההורדה וההתקנה, פעל לפי ההוראות הבאות:

אין לנתק את המחשב מהחשמל על-ידי ניתוק כבל המתח משקע ה-AC.
אין לכבות את המחשב או להיכנס למצב Sleep (שינה).
אין להתקין, להסיר, לחבר או לנתק התקן, כבל או חוט כלשהו.

1. הקלד **support** (תמיכה) בתיבת החיפוש בשורת המשימות, ולאחר מכן בחר באפליקציה HP Support Assistant.
– לחלופין –
בחר בסמל סימן השאלה בשורת המשימות.
2. לחץ על **Updates** (עדכונים), ולאחר מכן בחר **Check for updates and messages** (חפש עדכונים והודעות).
3. פעל לפי ההוראות שעל-גבי המסך.
4. באזור ההורדה, פעל על-פי השלבים הבאים:

- א. אתר את עדכון ה-BIOS העדכני ביותר והשווה אותו לגרסת ה-BIOS המותקנת כעת במחשב שלך. רשום לעצמך את התאריך, השם או כל פרט מזהה אחר. ייתכן שתזדקק למידע זה כדי לאתר את העדכון במועד מאוחר יותר, לאחר שתוריד אותו לכונן הקשיח.
- ב. פעל בהתאם להוראות שעל-גבי המסך להורדת הפריט שבחרת אל הכונן הקשיח. רשום לעצמך את הנתבי למיקום בכונן הקשיח, שאליו בחרת להוריד את עדכון ה-BIOS. כאשר תהיה מוכן להתקין את העדכון, יהיה עליך לגשת לנתבי זה.

הערה: בעת חיבור המחשב לרשת, היוועץ במנהל הרשת לפני התקנת עדכוני תוכנה, במיוחד עדכוני BIOS של המערכת.

ההליכים להתקנת ה-BIOS משתנים. בתום ההורדה, פעל בהתאם להוראות המוצגות על-גבי המסך. אם לא מוצגות הוראות, פעל על-פי השלבים הבאים:

1. הקלד file (קובץ) בתיבת החיפוש בשורת המשימות, ולאחר מכן בחר **File Explorer** (סייר הקבצים).
 2. בחר את אות הכונן הקשיח. אות הכונן הקשיח היא בדרך כלל Local Disk (C:) (דיסק מקומי C).
 3. השתמש בנתבי של כונן הדיסק שרשמת לעצמך קודם כדי להגיע אל התיקייה שבה מאוחסן העדכון ופתח אותה.
 4. לחץ לחיצה כפולה על הקובץ בעל סיומת (לדוגמה, filename.exe).
- התקנת ה-BIOS מתחילה.
5. השלם את ההתקנה על-ידי ביצוע ההוראות שעל-גבי המסך.

הערה: לאחר שתוצג הודעה על המסך, המציינת שההתקנה הושלמה בהצלחה, באפשרותך למחוק את הקובץ שהורדת מהכונן הקשיח.

שינוי סדר האתחול באמצעות הודעת f9

כדי לבחור באופן פעיל התקן אתחול עבור רצף ההפעלה הנוכחי, בצע את השלבים הבאים:

1. גש לתפריט Boot Device Options (אפשרויות התקן אתחול):
 - מחשבים או מחשבי לוח עם מקלדות:
 - ▲ הפעל או הפעל מחדש את המחשב, ועם הופעת הסמל של HP, הקש על **f9** כדי להיכנס לתפריט Boot Device Options (אפשרויות התקן אתחול).
 - מחשבי לוח ללא מקלדות:
 - ▲ כבה את מחשב הלוח. לחץ על לחצן ההפעלה יחד עם לחצן החלשת עוצמת הקול עד שיופיע תפריט ההפעלה, ולאחר מכן הקש על **F9** כדי להיכנס לתפריט Boot Device Options (אפשרויות התקן אתחול).
2. בחר התקן אתחול, ולאחר מכן הקש על **enter**.

הגדרות TPM BIOS (במוצרים נבחרים בלבד)

חשוב: לפני הפעלת הפונקציונליות של מודול (TPM) Trusted Platform (TPM) במערכת זו, עליך לוודא שהשימוש המכוון שלך ב-TPM נעשה בהתאם לחוקים, לתקנות ולקווי המדיניות המקומיים הרלוונטיים, ויש להשיג את האישורים או הרישיונות הדרושים, אם הדבר רלוונטי. בנוגע לבעיות תאימות הנובעות מאופן ההפעלה/שימוש שלך ב-TPM המפר את הדרישות שצוינו לעיל, עליך לשאת באחריות המלאה והבלעדית. HP לא תישא באחריות כלשהי בנוגע לבעיות אלה.

מודול TPM מספק אבטחה נוספת למחשב. באפשרותך לשנות את הגדרות ה-TPM ב-Computer Setup (BIOS).

כדי לגשת להגדרות ה-TPM ב-Computer Setup:

1. הפעל את Computer Setup. ראה [הפעלת Computer Setup בעמוד 65](#).
2. בחר **Security** (אבטחה), בחר **TPM Embedded Security** (אבטחה משובצת של TPM), ולאחר מכן פעל בהתאם להוראות שעל-גבי המסך.

שימוש ב-HP Sure Start (במוצרים נבחרים בלבד)

התצורה של דגמי מחשבים נבחרים כוללת את HP Sure Start (הפעלה בטוחה של HP), טכנולוגיה שמנטרת בצורה רציפה את ה-BIOS של המחשב כנגד התקפות תקשוב או השחתה. אם ה-BIOS הושחת או הותקף, HP Sure Start (הפעלה בטוחה של HP) משחזר אוטומטית את ה-BIOS למצב בטוח קודם ללא מעורבות של המשתמש.

HP Sure Start (הפעלה בטוחה של HP) מוגדר ומופעל במחשב, כדי שרוב המשתמשים יוכלו להשתמש בתצורת ברירת המחדל של HP Sure Start. משתמשים מתקדמים יכולים להתאים אישית את תצורת ברירת המחדל.

כדי לגשת לגרסה העדכנית ביותר של התיעוד של HP Sure Start (הפעלה בטוחה של HP), בקר באתר <http://www.hp.com/support>, ובחר במדינה/אזור שלך. בחר **Drivers & Downloads** (מנהלי התקן והורדות) ופעל לפי ההוראות שעל המסך.

HP PC Hardware Diagnostics (UEFI) 11

הכלי HP PC Hardware Diagnostics הוא ממשק קושחה מורחב מאוחד (UEFI) המאפשר לך להפעיל בדיקות אבחון כדי לקבוע אם חומרת המחשב מתפקדת כראוי. הכלי פועל מחוץ למערכת ההפעלה כדי שיוכל להפריד בין כשלים בחומרה לבין בעיות שעלולות להיגרם על-ידי מערכת ההפעלה או רכיבי תוכנה אחרים.

הערה: כדי להפעיל את BIOS במחשב, המחשב חייב להיות במצב מחשב נייד ועליך להשתמש במקלדת המחוברת למחשב הלוח. למקלדת שעל-גבי המסך, שמציגה במצב מחשב לוח, אין גישה לתוכנית השירות Setup Utility.

להפעלת HP PC Hardware Diagnostics UEFI:

1. הפעלת BIOS:

- מחשבים או מחשבי לוח עם מקלדות:
 - ▲ הפעל או הפעל מחדש את המחשב, והקש **esc** במהירות.
- מחשבי לוח ללא מקלדות:
 - ▲ הפעל או הפעל מחדש את מחשב הלוח, ולאחר מכן לחץ במהירות לחיצה ממושכת על לחצן החלשת עוצמת הקול.
 - לחלופין -
 - ▲ הפעל או הפעל מחדש את מחשב הלוח, ולאחר מכן לחץ במהירות לחיצה ממושכת על לחצן Windows.

2. לחץ או הקש על **f2**.

ה-BIOS מחפש בשלושה מקומות שבהם ניתן למצוא את כלי האבחון לפי הסדר הבא:

א. כונן USB מחובר

הערה: להורדת הכלי HP PC Hardware Diagnostics (UEFI) לכוון USB, ראה [הורדת HP PC Hardware Diagnostics \(UEFI\) להתקן USB בעמוד 70](#).

ב. כונן קשיח

ג. BIOS

3. כאשר כלי האבחון נפתח, בחר את סוג בדיקת האבחון שברצונך להפעיל, ולאחר מכן פעל לפי ההוראות שעל-גבי המסך. במחשב לוח, לחץ על לחצן החלשת עוצמת הקול כדי לעצור בדיקת אבחון.

הערה: אם עליך לעצור בדיקת אבחון במחשבים או במחשבי לוח הכוללים מקלדת, הקש על **esc**.

הורדת HP PC Hardware Diagnostics (UEFI) להתקן USB

להלן שתי אפשרויות להורדת HP PC Hardware Diagnostics להתקן USB:

הורד את הגרסה העדכנית ביותר של UEFI:

1. בקר בכתובת <http://www.hp.com/go/techcenter/pcdiags>. מוצג דף הבית של HP PC Diagnostics.
2. לחץ על הקישור **Download** (הורדה) במקטע HP PC Hardware Diagnostics (אבחון חומרת מחשב של HP), ולאחר מכן בחר **Run** (הפעל).

הורד גרסה כלשהי של UEFI עבור המוצר הספציפי:

1. היכנס לאתר <http://www.hp.com/support>, ובחר מדינה. יוצג דף HP Support (תמיכת HP).
2. הקלק על **Drivers & Downloads** (מנהלי התקנים והורדות).
3. בתיבת הטקסט, הזן את שם המוצר ולאחר מכן לחץ על **Go** (עבור).
– לחלופין –
לחץ על **Find Now** (מצא כעת) כדי לאפשר ל-HP לזהות את המוצר באופן אוטומטי.
4. בחר את דגם המחשב שברשותך, ולאחר מכן את מערכת ההפעלה.
5. בחלק **Diagnostic** (אבחון), מלא אחר ההוראות המוקרנות על המרקע כדי לבחור ולהוריד את גרסת UEFI המבוקשת.

12 מפרטים

מתח כניסה

פרטי המתח המפורטים בסעיף זה עשויים לסייע לך אם בכוונתך לנסוע לחו"ל עם המחשב. המחשב פועל באמצעות מתח DC, שיכול להיות מסופק באמצעות מקור מתח AC או DC. מקור מתח ה-AC צריך להיות בדירוג של 100-240 וולט, 50-60 הרץ. על אף שניתן להפעיל את המחשב באמצעות מקור מתח DC נפרד, רצוי להפעיל אותו רק באמצעות מתאם AC או מקור מתח DC המסופק ומאושר לשימוש במחשב זה על-ידי HP. המחשב יכול לפעול באמצעות מתח DC בהתאם למפרטים הבאים.

מתח כניסה	דירוג
מתח זרם בפעולה	19.5 וולט DC ב-3.33 אמפר – 65 וואט
	19.5 וולט DC ב-4.62 אמפר – 90 וואט

הערה: מוצר זה מתוכנן לשימוש במערכות חשמל IT בנוורווגיה, התומכות במתח של פאזה-לפאזה שאינו עולה על 240 וולט rms.

הערה: נתוני המתח זרם בפעולה של המחשב מצויינים על-גבי תווית התקינה של המערכת.

סביבת הפעלה

גורם	מידות מטריית	מידות בארה"ב
טמפרטורה		
בפעולה (כתיבה לתקליטור אופטי)	5° צלזיוס עד 35° צלזיוס	41° פרנהייט עד 95° פרנהייט
לא בפעולה	-20° צלזיוס עד 60° צלזיוס	-4° פרנהייט עד 140° פרנהייט
לחות יחסית (ללא עיבוי)		
בפעולה	10% עד 90%	10% עד 90%
לא בפעולה	5% עד 95%	5% עד 95%
גובה מרבי (ללא לחץ)		
בפעולה	-15 מטר עד 3,048 מטר	-50 רגל עד 10,000 רגל
לא בפעולה	-15 מטר עד 12,192 מטר	-50 רגל עד 40,000 רגל

13 פריקת חשמל סטטי

פריקה של חשמל סטטי היא שחרור של חשמל סטטי כאשר שני עצמים באים במגע - למשל, הזרם שאתה מקבל כאשר אתה הולך על שטיח ונוגע בידית דלת ממתכת.

פריקה של חשמל סטטי מהאצבעות או ממוליכים אחרים של חשמל סטטי עלולה לגרום נזק לרכיבים אלקטרוניים.

כדי למנוע נזק למחשב, לכונן, או אובדן מידע, שים לב לאמצעי הזהירות הבאים:

- אם על-פי הוראות ההסרה או ההתקנה עליך לנתק את המחשב, ודא תחילה שהארקת אותו כראוי.
- שמור את הרכיבים באריזותיהם המוגנות מפני חשמל סטטי, עד שתהיה מוכן להתקין אותם.
- הימנע מנגיעה בפנינים, במוליכים ובמעגלים. הימנע ככל האפשר ממגע ברכיבים אלקטרוניים.
- השתמש בכלים לא מגנטיים.
- לפני הטיפול ברכיבים, פרוק מעצמך חשמל סטטי על-ידי מגע במשטח מתכתי לא צבוע.
- אם הסרת רכיב, הנח אותו באריזה המוגנת מפני חשמל סטטי.

Hp מתכננת, מייצרת ומשווקת מוצרים ושירותים שניתנים לשימוש על-ידי כולם, כולל אנשים עם מוגבלויות, באופן עצמאי או בעזרת אמצעי סיוע.

טכנולוגיות סיוע נתמכות

מוצרי HP תומכים במגוון רחב של טכנולוגיות סיוע למערכות הפעלה וניתן להגדיר אותם לעבודה יחד עם טכנולוגיות סיוע נוספות. השתמש בתכונה Search (חיפוש) שבהתקן כדי למצוא פרטים נוספים על תכונות סיוע.

הערה: לפרטים נוספים על מוצר טכנולוגיית סיוע מסוים, פנה לתמיכה של המוצר.

יצירת קשר עם התמיכה

אנו מעוניינים לשפר בעקביות את הנגישות עבור כל המוצרים שלנו ומקבלים בברכה משוב מלקוחותינו. אם קיימת בעיה במוצר, או אם ברצונך לספר לנו על מאפייני נגישות שסייעו לך, פנה אלינו בטלפון 259-5707 (888) +1, בימים שני עד שישי, מהשעה 6 בבוקר עד 9 בערב, לפי שעון ההרים של צפון אמריקה. אם אתה חירש או כבד-שמיעה ומשתמש ב-TRS/VRS/WebCapTel, ואם תזדקק לתמיכה טכנית או אם יהיו לך שאלות בנוגע לנגישות, פנה אלינו בטלפון 656-7058 (877) +1, בימים שני עד שישי, מהשעה 6 בבוקר עד 9 בערב, לפי שעון ההרים של צפון אמריקה.

הערה: התמיכה תינתן בשפה האנגלית בלבד.

לוח מקשים	7, 6 ExpressCard	א
מספרי משובץ 14	חריץ SIM, זיהוי 16	אוזניות, חיבור 31, 30
מספרי משולב 15	חריץ הכרטיס החכם 7, 6	אזור לוח המגע
לוח מקשים מספרי משובץ, זיהוי 14	חריצים	זיהוי 9
לוח מקשים מספרי משולב, זיהוי 15	7, 6 ExpressCard	אחסון סוללה 43
לחצן Windows, זיהוי 14, 15	16 SIM	איתור מידע
לחצן אלחוט 22	כבל אבטחה 5	חומרה 4
לחצן הפעלה 37	כרטיס חכם 7, 6	תוכנה 4
לחצן הפעלה, זיהוי 12	חריץ כבל אבטחה, זיהוי 5	אנטנות WLAN, זיהוי 8
לחצנים		אנטנות WWAN, זיהוי 8
הוצאת התקליטור מהכונן 7, 6	ט	אנטנות אלחוט, זיהוי 8
הפעלה 37, 12	טמפרטורה 43	
לחצן ימני של לוח המגע 9	טמפרטורת הסוללה 43	ב
לחצן ימני של מוט ההצבעה 9		בדיקת מתאם AC 44
לחצן שמאלי של לוח המגע 9	י	
לחצן שמאלי של מוט ההצבעה 9	יציאה טורית, זיהוי 19	ג
מקש Windows 14, 15	יציאה לצג חיצוני 32, 5	גיבויים 60
לחצן להוצאת התקליטור מהכונן, זיהוי 7, 6	יציאות	
	34 DisplayPort	ה
מ	5 Dual-Mode DisplayPort	הגדרה של הגנת סיסמה בעת התעוררות 39
מדיה ניתנת לכתיבה 37	32 HDMI	הגדרות TPM 68
מדיה ניתנת לקריאה 37	36 Miracast	הגדרות שמע, שימוש 31
מדיה של כונן 37	32 VGA	הגדרת אפשרויות צריכת החשמל Windows הכלים של שימוש 61
מדיית	טורי 19	המחווה צביטה בשתי אצבעות לשינוי גודל התצוגה בלוח המגע ובמסך המגע 28
שחזור 63	צג חיצוני 32, 5	הפעלה
מדיית השחזור של HP Recovery יצירה 60	יציאות USB, זיהוי 7, 6, 5	אפשרויות 37
מדיית שחזור יצירה 60	יציאת DisplayPort, חיבור 34	סוללה 39
מדיית שחזור יצירה 60	יציאת HDMI חיבור 32	שימור 43
מדיית שחזור יצירה באמצעות HP Recovery Manager 61	יציאת USB 3.0, זיהוי 7, 6, 5	התחברות לרשת WLAN 23
מודול זיכרון זיהוי 16	יציאת USB 3.0 לטעינה 7, 6	התקן Bluetooth 24, 22
מוט הצבעה 9	יציאת VGA, חיבור 32	התקן WLAN 20
מחבר, מתח 7, 6		התקן WWAN 23, 22
מחבר מתח, זיהוי 7, 6	כ	התקנים בחדות גבוהה, חיבור 36, 32
מחבר עגינה, זיהוי 16	כונן קשיח, זיהוי 16	
מחוות בלוח המגע ובמסך המגע הקשה 27	כיבוי 37	ו
צביטה בשתי אצבעות לשינוי גודל התצוגה 28	כיבוי המחשב 37	וידאו 31
מחוות גלילה בשתי אצבעות בלוח המגע 28	כרטיס SIM הכנסה 20	ח
	כרטיס זיכרון 37	חיבור WLAN בחברה 23
		חיבור WLAN ציבורי 23
	ל	
	לוח מגע	
	לחצנים 9	
	שימוש 27	

סיסמת Automatic DriveLock (נעילת

כונן אוטומטית)

הזנה 52

הסרה 53

סיסמת DriveLock

הגדרה 50

הזנה 52

שינוי 52

תיאור 50

סיסמת DriveLock של מנהל

שינוי 52

סיסמת מנהל המערכת 47

סיסמת משתמש 47

ע

עדכונים קריטיים, תוכנה 54

עדכון תוכניות ומנהלי התקן 57

פ

פקדי אלחוט

לחצן 22

מערכת הפעלה 22

פריקת חשמל סטטי 73

פתחי אוורור, זיהוי 17, 5

ק

קורא טביעות אצבע 55

קורא כרטיסי זיכרון, זיהוי 7, 6

ר

רכיבים

חזית 18

רכיבי התצוגה 8

רכיבים בחלק האחורי 19

רכיבים בחלק העליון 9

רכיבים בחלק התחתון 16

רכיבים בצד ימין 5

רכיבים בצד שמאל 6

רכיבים בחלק התחתון 20

רמקולים

חיבור 30

רמקולים, זיהוי 12

רמת סוללה חלשה 41

רמת סוללה חלשה במיוחד 37

רשת אלחוטית (WLAN)

חיבור 23

חיבור WLAN בחברה 23

חיבור WLAN ציבורי 23

טווח פונקציונלי 23

נ

נגישות 74

נוריות

caps lock 11, 10

num lock 11, 10

אלחוט 18, 11, 10

הפעלה 18, 11, 10

השתקת מיקרופון 11, 10

כונן קשיח 18

לוח מגע 11, 10

מצלמת אינטרנט 8

מתאם AC/סוללה 18

נוריות הפעלה 18, 11, 10

נורית caps lock, זיהוי 11, 10

נורית num lock 11, 10

נורית אלחוט 22, 18, 11, 10

נורית הכונן הקשיח 18

נורית השתקת המיקרופון 11, 10

נורית לוח המגע, זיהוי 11, 10

נורית מצלמת אינטרנט, זיהוי 8

נורית מצלמת אינטרנט משולבת, זיהוי 8

נורית סוללה/מתאם AC 18

ניקוי המחשב 57

נסיעה עם המחשב 58, 43, 20

נקודה לשחזור המערכת

יצירה 61

נקודה לשחזור המערכת, יצירה 60

מחוות החלקה באצבע אחת בלוח

המגע 29

מחוות הקשה בלוח המגע ובמסך

המגע 27

מחוות הקשה בשתי אצבעות בלוח

המגע 28

מחוות לוח המגע

גלילה בשתי אצבעות 28

הקשה בשתי אצבעות 28

מחוות מסך מגע

החלקת אצבע אחת 29

מחיצה של HP Recovery

הסרה 64

שחזור 63

מחיצת שחזור

הסרה 64

מחשב, נסיעה 43

מידע אודות הסוללה, איתור 40

מידע תקינה

תוויות אישור אלחוט 20

תווית תקינה 20

מיקרופון, חיבור 31

מיקרופונים פנימיים, זיהוי 8

מנעול דלת השירות, זיהוי 16

מספר סידורי 19

מספר סידורי, מחשב 19

מערכת לא מגיבה 37

מצבים של חיסכון בצריכת חשמל 37

מצלמת אינטרנט 8

שימוש 30

מצלמת אינטרנט, זיהוי 8

מקור מתח AC חיצוני, שימוש 44

מקש esc, זיהוי 15, 14

מקש fn, זיהוי 15, 14

מקש אלחוט 22

מקש יישומי Windows, זיהוי 14

מקשים

esc 15, 14

fn 15, 14

יישומי Windows 14

פונקציה 15, 14

מקשי פונקציה, זיהוי 15, 14

מקש מצב טיסה 22

משאבי HP 2

מתאם AC, בדיקה 44

מתג, הפעלה 37

מתג הפעלה 37

מתג תצוגה פנימי 8

מתח כניסה 72

מתח סוללה 39

- 50 DriveLock סיסמת BIOS מנהל מערכת של 48
שחזור הגדרות היצרן 66
- D**
DriveLock הפעלה 51
השבתה 51
Dual-Mode DisplayPort, זיהוי 5
- G**
GPS 24
- H**
HDMI, הגדרת תצורה של השמע 33
Hibernation (מצב שינה) יציאה 38
כניסה 38
HP 3D DriveGuard 56
HP Client Security 54
HP Mobile Connect 24
HP PC Hardware Diagnostics (UEFI) שימוש 70
HP Recovery Manager הפעלה 63
תיקון בעיות אתחול 64
HP Recovery media שחזור 63
HP Touchpoint Manager 54
- M**
Miracast 36
- S**
Sleep (שינה) יציאה 38
כניסה 38
Sure Start שימוש 69
- W**
Windows נקודה לשחזור המערכת 60, 61
- 20 WLAN תווית
תווית אישור אלחוט 20
תוכנה
- Disk Cleanup (ניקוי הדיסק) 56
Disk Defragmenter (מאחה הדיסק) 56
HP 3D DriveGuard 56
אנטי-וירוס 53
חומת אש 53
עדכונים קריטיים 54
תוכנית שירות להתקנה ניווט ובחירה 65
שחזור הגדרות היצרן 66
תוכנת Disk Cleanup (ניקוי הדיסק) 56
תוכנת Disk Defragmenter (מאחה הדיסק) 56
תוכנת אנטי-וירוס 53
תוכנת חומת אש 53
תחזוקה
- Disk Cleanup (ניקוי הדיסק) 56
Disk Defragmenter (מאחה הדיסק) 56
HP 3D DriveGuard 56
עדכון תוכניות ומנהלי התקן 57
תחזוקת המחשב 57
תמונה ממוזערת, יצירה 62
תמיכה בהתקני USB מדור קודם 65
תמיכה בהתקנים מדור קודם, USB 65
תפס, שחרור הסוללה 16
תפסים, שחרור דלת השירות 17
תפס לשחרור דלת השירות 17
תפס לשחרור הסוללה 16
תקליטורי שחזור 63
תקליטורים נתמכים, שחזור 61
- A**
Automatic Drivelock 52
- B**
Battery Check (בדיקת הסוללה) 40
BIOS הורדת עדכון 67
עדכון 67
קביעת גרסה 67
- C**
Computer Setup ניווט ובחירה 65
- 62 HP Recovery Manager אפשרויות 61
הפעלה 63
כונן USB flash 63
מערכת 62
שימוש ב-HP Recovery media 61
תקליטורים 61
תקליטורים נתמכים 61
שחזור המערכת המקורית 62
שחזור מערכת 62
שחזור תמונה ממוזערת 63
שימור, מתח 43
שימוש מצבים של חיסכון בצריכת חשמל 37
מקור מתח AC חיצוני 44
שימוש בהגדרות שמע 31
שימוש בלוח המגע 27
שליחת המחשב 58
שם ומספר מוצר, מחשב 19
שמע 31
שקע RJ-11 (מודם), זיהוי 19
שקע RJ-45 (רשת), זיהוי 7, 6
שקע אוזניות (יציאת שמע) 5
שקעים RJ-11 (מודם) 19
RJ-45 (רשת) 7, 6
יציאת שמע (אוזניות) 5
כניסת שמע (מיקרופון) 5
רשת 7, 6
שקע יציאת שמע (אוזניות), זיהוי 5
שקע כניסת שמע (מיקרופון), זיהוי 5
שקע מיקרופון (כניסת שמע), זיהוי 5
שקע רשת, זיהוי 7, 6
- ת**
תא הסוללה, זיהוי 17
תא שדרוג 7, 6
תווית
Bluetooth 20
WLAN 20
אישור אלחוט 20
מספר סידורי 19
שירות 19
תקינה 20
תווית שירות, איתור 19
תווית Bluetooth 20