



Kullanıcı Kılavuzu

© Copyright 2015 HP Development Company, L.P.

AMD, Advanced Micro Devices, Inc. kuruluşunun bir ticari markasıdır. Bluetooth, sahibinin mülkiyetinde olan bir ticari markadır ve Hewlett-Packard Company tarafından lisansla kullanılmaktadır. Intel, Intel Corporation kuruluşunun ABD ve diğer ülkelerdeki bir ticari markasıdır. Java; Sun Microsystems, Inc. kuruluşunun ABD'deki bir ticari markasıdır. Microsoft ve Windows, Microsoft Corporation kuruluşunun ABD'deki ve/veya diğer ülkelerdeki tescilli ticari markaları veya ticari markalarıdır. NVIDIA, NVIDIA Corporation kuruluşunun ABD'deki ve diğer ülkelerdeki bir ticari markası ve/veya tescilli ticari markasıdır. SD Logosu, marka sahibinin ticari markasıdır.

Bu belgede yer alan bilgiler önceden haber verilmeksizin değiştirilebilir. HP ürün ve hizmetlerine ilişkin yegane garantiler, bu ürün ve hizmetlerle birlikte gelen açık garanti beyanlarında belirtilmiştir. Bu belgede yer alan hiçbir şey ek garanti oluşturacak şekilde yorumlanmamalıdır. HP, işbu belgede yer alan teknik hatalardan veya yazım hatalarından ya da eksikliklerden sorumlu tutulamaz.

Birinci Basım: Ağustos 2015

Belge Parça Numarası: 830998-141

Ürün bildirimi

Bu kullanıcı kılavuzunda çoğu modelde ortak olan özellikler anlatılmaktadır. Bazı özellikler bilgisayarınızda olmayabilir.

Özelliklerin tümü tüm Windows sürümlerinde mevcut değildir. Windows işlevlerinin tüm avantajlarından yararlanabilmek için, bu bilgisayarın yükseltilmesi ve/veya ayrıca satın alınan donanım, sürücü ve/veya yazılımlar gerekebilir. Ayrıntılar için bkz. <http://www.microsoft.com>.

En son kullanıcı kılavuzuna erişmek için, <http://www.hp.com/support> adresine gidip ülkenizi seçin. **Sürücüler ve İndirilenler** bölümünü seçin ve ardından ekrandaki yönergeleri izleyin.

Yazılım şartları

Bu bilgisayara önceden yüklenmiş herhangi bir yazılım ürününü yükleyerek, kopyalayarak, indirerek veya herhangi bir şekilde kullanarak, HP Son Kullanıcı Lisans Sözleşmesi'nin (EULA) şartlarına uymayı kabul etmiş sayılırsınız. Bu lisans şartlarını kabul etmiyorsanız, yapacağımız tek şey, satıcınızın geri ödeme politikasına tabi olmak üzere, kullanılmamış ürünün tamamını (donanım ve yazılım) tam geri ödeme almak için 14 gün içinde iade etmektir.

Daha fazla bilgi almak veya bilgisayarın fiyatının tamamen iadesini talep etmek için lütfen satıcınıza başvurun.

Güvenlik uyarısı bildirimi

⚠ UYARI! Sıcaklıkla bağlantılı yaralanmalar yaşanması veya bilgisayarın aşırı ısınması ihtimalini azaltmak için, bilgisayarı doğrudan dizinize koymayın veya bilgisayarın hava deliklerini kapatmayın. Bilgisayarı yalnızca sağlam ve düz bir yüzeyde kullanın. Bilgisayarın yanında duran yazıcı gibi sert bir yüzeyin veya yastık, halı ya da giysi gibi yumuşak yüzeylerin hava akımını engellememesine dikkat edin. Ayrıca, AC bağdaştırıcısının çalışma sırasında cilde veya yastık, halı ya da kumaş gibi yumuşak bir yüzeye temas etmesini önleyin. Bilgisayar ve AC bağdaştırıcısı, International Standard for Safety of Information Technology Equipment (IEC 60950-1) (Bilgi Teknolojisi Donanımlarının Güvenliği için Uluslararası Standart) tarafından kullanıcının temas edeceği yüzeylerin sıcaklıkları için konan sınırlara uygundur.

İçindekiler

1 Hoş geldiniz	1
Bilgi bulma	2
2 Bileşenler	4
Donanımları bulma	4
Yazılımları bulma	4
Sağ	5
Sol	6
Ekran	7
Üst	8
Dokunmatik Yüzey	8
Işıklar	8
Düğmeler, hoparlörler ve parmak izi okuyucusu	11
Tuşlar	13
Kısayol tuşlarını kullanma	14
Alt	16
Ön	16
Etiketler	17
SIM kart takma (yalnızca belirli ürünlerde)	18
3 Ağ bağlantıları	20
Kablosuz ağa bağlanma	20
Kablosuz denetimlerini kullanma	20
Kablosuz düğmesi	20
İşletim sistemi denetimleri	20
WLAN'e bağlanma	21
HP Mobil Geniş Bant'ı kullanma (yalnızca belirli ürünlerde)	21
HP Mobile Connect'i kullanma (yalnızca belirli ürünlerde)	22
GPS kullanma (yalnızca belirli ürünlerde)	22
Bluetooth özellikli kablosuz aygıtları kullanma (yalnızca belirli ürünlerde)	22
Kablolu bir ağa bağlanma	22
Yerel ağa (LAN) bağlanma (yalnızca belirli ürünlerde)	22
Modem kullanma (yalnızca belirli ürünlerde)	23
Modem kablosunu bağlama	23
Ülkeye veya bölgeye özgü modem kablosu bağdaştırıcısı bağlama	23

4 Ekranında gezinme	25
Dokunmatik Yüzey'i ve dokunmatik ekran hareketlerini kullanma	25
Dokunma	25
İki parmakla kıstırma yakınlaştırma	25
İki parmakla kaydırma (yalnızca Dokunmatik Yüzey)	26
İki parmakla dokunma (yalnızca Dokunmatik Yüzey)	26
Tek parmakla kaydırma (yalnızca dokunmatik ekran)	26
5 Eğlence özellikleri	28
Bir web kamerası kullanma (yalnızca belirli ürünlerde)	28
Touch to Share özelliğini kullanma (yalnızca belirli modellerde)	28
Paylaşmaya başlayın	28
Ses özelliklerini kullanma	29
Hoparlörleri bağlama	29
Kulaklıkları bağlama	29
Mikrofon bağlama	30
Kulaklık setleri bağlama	30
Ses ayarlarını kullanma	30
Videoyu kullanma	31
VGA kablosu kullanarak video aygıtları bağlama (yalnızca belirli ürünlerde)	31
MultiStream Transport kullanarak kablolu ekranları keşfedip bağlama	32
Ekranları bilgisayarlara AMD veya Nvidia grafik (isteğe bağlı bir hub ile) kullanarak bağlama	32
Ekranları bilgisayarlara Intel grafik (isteğe bağlı bir hub ile) kullanarak bağlama	32
Ekranları bilgisayarlara Intel grafik (yerleşik bir hub ile) kullanarak bağlama	33
Miracast uyumlu kablolu ekranları keşfedip bağlama (yalnızca belirli ürünlerde)	33
Intel WiDi onaylı ekranları keşfedip bağlama (yalnızca Intel ürünlerinde)	33
6 Güç yönetimi	34
Bilgisayarı kapatma	34
Güç seçeneklerini ayarlama	34
Güç tasarrufu durumlarını kullanma	34
Uyku durumunu başlatma ve bu durumdan çıkma	35
Kullanıcı tarafından başlatılan Hazırda Bekletme durumunu etkileştirme ve bu durumdan çıkma (yalnızca belirli ürünlerde)	35
Güç ölçeri ve güç ayarlarını kullanma	35
Yeniden başlatmada parola koruması	36
Pil gücünü kullanma	36
Ek pil bilgileri bulma	36
HP Pil Denetimi'ni kullanma	37
Kalan pil şarjını gösterme	37

Pilin kullanım süresini en yükseğe çıkarma	37
Düşük pil düzeylerini yönetme	37
Düşük pil düzeylerini belirleme	37
Düşük pil düzeyini çözümüleme	38
Pil gücünü tasarruflu kullanma	38
Pili atma	38
Pili değiştirme	38
Harici AC güç kaynağı kullanma	39

7 Güvenlik **40**

Bilgisayarı koruma	40
Parolaları kullanma	41
Windows'da parola oluşturma	41
Computer Setup'ta parolalar oluşturma	41
BIOS yönetici parolasını yönetme	42
BIOS yönetici parolası girme	44
Computer Setup DriveLock parolasını yönetme (yalnızca belirli ürünlerde)	44
DriveLock parolası oluşturma	45
DriveLock'u etkinleştirme (yalnızca belirli ürünlerde)	45
DriveLock'u devre dışı bırakma (yalnızca belirli ürünlerde)	46
DriveLock parolası girme (yalnızca belirli ürünlerde)	47
DriveLock parolasını değiştirme (yalnızca belirli ürünlerde)	48
Computer Setup Automatic Drivelock'u kullanma (yalnızca belirli ürünleri)	48
Automatic DriveLock parolası girme (yalnızca belirli ürünlerde)	48
Automatic DriveLock korumasını kaldırma (yalnızca belirli ürünlerde)	49
Virüsten koruma yazılımı kullanma	49
Güvenlik duvarı yazılımı kullanma	49
Önemli güvenlik güncelleştirmelerini yükleme	50
HP Client Security'yi kullanma (yalnızca belirli ürünlerde)	50
HP Touchpoint Manager'ı kullanma (yalnızca belirli ürünlerde)	50
İsteğe bağlı bir güvenlik kablosunu takma (yalnızca belirli ürünlerde)	50
Parmak izi okuyucusu kullanma (yalnızca belirli ürünlerde)	51
Parmak izi okuyucusunu bulma	51

8 Bakım **52**

Performansı artırma	52
Disk Birleştiricisi'ni kullanma	52
Disk Temizleme'yi kullanma	52
HP 3D DriveGuard'ı kullanma (yalnızca belirli ürünlerde)	52
HP 3D DriveGuard durumunu belirleme	53
Programları ve sürücülerini güncelleştirme	53

Bilgisayarınızı temizleme	53
Temizlik yordamları	53
Ekranı temizleme	54
Yanları veya kapağı temizleme	54
Dokunmatik Yüzey'i, klavyeyi veya fareyi temizleme (yalnızca belirli ürünlerde)	54
Bilgisayarınızla seyahat etme veya bilgisayarı kargoya verme	54
9 Yedekleme ve kurtarma	56
Kurtarma medyası ve yedeklemeler oluşturma	56
HP Recovery medyası oluşturma (yalnızca belirli ürünlerde)	56
Windows araçlarını kullanma	57
Geri yükleme ve kurtarma	58
HP Recovery Manager'ı kullanarak kurtarma	58
İşe başlamadan önce bilmeniz gerekenler	58
HP Recovery bölümünü kullanma (yalnızca belirli ürünlerde)	59
HP Recovery medyası kullanarak kurtarma işlemi gerçekleştirme	60
Bilgisayarın önyükleme sırasını değiştirme	60
HP Recovery bölümünü kaldırma (yalnızca belirli ürünlerde)	61
10 Computer Setup (BIOS), TPM ve HP Sure Start	62
Computer Setup'ı kullanma	62
Computer Setup'ı başlatma	62
Computer Setup'ta gezinme ve seçme	62
Computer Setup'ta fabrika ayarlarını geri yükleme	63
BIOS'u güncelleştirme	63
BIOS sürümünü belirleme	63
BIOS güncelleştirmesini indirme	64
f9 komut istemini kullanarak önyükleme sırasını değiştirme	65
TPM BIOS ayarları (yalnızca belirli ürünlerde)	65
HP Sure Start'ı kullanma (yalnızca belirli ürünlerde)	65
11 HP PC Hardware Diagnostics (UEFI)	66
HP PC Hardware Diagnostics'i (UEFI) bir USB aygıtına indirme	66
12 Teknik özellikler	68
Giriş gücü	68
Çalışma ortamı	68
13 Elektrostatik Deşarj	69

14 Eriřilebilirlik	70
Desteklenen yardımcı teknolojiler	70
Desteęe bařvurma	70
Dizin	71

1 Hoş geldiniz

Bilgisayarı kurup kaydettirdikten sonra, akıllı yatırımınızdan en iyi şekilde yararlanmak için aşağıdaki adımları izlemenizi öneririz:

- **İPUCU:** Açık bir uygulamadan veya Windows masaüstünden bilgisayarın Başlangıç ekranına hızla geri dönmek için klavyenizdeki Windows tuşuna  basın. Windows tuşuna tekrar basmak, önceki ekrana geri dönmenizi sağlayacaktır.
- **İnternete bağlanın**—İnternete bağlanabilmek için kablolu veya kablosuz ağınıza kurun. Daha fazla bilgi için, bkz. [Ağ bağlantıları, sayfa 20](#).
- **Virüsten koruma yazılımınızı güncelleştirin**—Bilgisayarınızı virüslerin neden olduğu zararlardan koruyun. Yazılım bilgisayara önceden yüklenmiştir. Daha fazla bilgi için, bkz. [Virüsten koruma yazılımı kullanma, sayfa 49](#).
- **Bilgisayarınızı tanıyın**—Bilgisayarınızın özelliklerini öğrenin. Daha fazla bilgi için, bkz. [Bileşenler, sayfa 4](#) ve [Ekranda gezinme, sayfa 25](#).
- **Yüklü yazılımları bulun**—Bilgisayara önceden yüklenmiş yazılımların listesine erişin:
Başlat düğmesini, sonra da **Tüm uygulamalar**'ı seçin.
– veya –
Başlat düğmesini sağ tıklayın, sonra da **Programlar ve Özellikler**'i seçin.
- Kurtarma diskleri veya kurtarma flash sürücüsü oluşturarak sabit sürücünüzü yedekleyin. Bkz. [Yedekleme ve kurtarma, sayfa 56](#).

Bilgi bulma

Ürünle ilgili ayrıntıları, kullanıma ilişkin bilgileri ve daha fazlasını sağlayan kaynakları bulmak için bu tabloyu kullanın.

Kaynak	İçindekiler
<i>Kurulum Yönergeleri</i>	<ul style="list-style-type: none">Bilgisayar kurulumu ve özelliklerine genel bakış
Başlarken uygulaması	<ul style="list-style-type: none">Kullanıma yönelik kapsamlı bilgiler ve sorun giderme ipuçları
Başlarken uygulamasına erişmek için: ▲ Başlat düğmesini, sonra da Başlarken uygulamasını seçin.	
HP desteği ABD'de destek için, http://www.hp.com/go/contactHP adresine gidin. Dünya genelinde destek için, http://welcome.hp.com/country/us/en/wwcontact_us.html adresine gidin.	<ul style="list-style-type: none">HP teknisyeniyle çevrimiçi sohbetDestek telefonu numaralarıHP servis merkezlerinin yerleri
<i>Güvenlik ve Rahat Kullanım Kılavuzu</i> Bu kılavuza erişmek için: 1. Görev çubuğu arama kutusuna destek yazıp HP Support Assistant uygulamasını seçin. – veya – Görev çubuğundaki soru işaretini tıklatın. 2. Kişisel bilgisayarım 'i, Belirtiler sekmesini, sonra da Kullanıcı Kılavuzları 'ni seçin. – veya – http://www.hp.com/ergo adresine gidin.	<ul style="list-style-type: none">Doğru iş istasyonu kurulumuDaha rahat etmenizi sağlayacak ve yaralanma riskinizi azaltacak duruş ve çalışma alışkanlıklarına yönelik yönergelerElektrik ve mekanikle ilgili güvenlik bilgileri.
<i>Yasal Düzenleme, Güvenlik ve Çevre Bildirimleri</i> Bu belgeye erişmek için: 1. Görev çubuğu arama kutusuna destek yazıp HP Support Assistant uygulamasını seçin. – veya – Görev çubuğundaki soru işaretini tıklatın. 2. Kişisel bilgisayarım 'i, Belirtiler sekmesini, sonra da Kullanıcı Kılavuzları 'ni seçin.	<ul style="list-style-type: none">Gerekirse, pilin düzgün şekilde nasıl atılacağına ilişkin bilgiler de dahil, önemli yasal düzenleme bildirimleri.
<i>Sınırlı Garanti*</i> Bu belgeye erişmek için: 1. Görev çubuğu arama kutusuna destek yazıp HP Support Assistant uygulamasını seçin. – veya – Görev çubuğundaki soru işaretini tıklatın. 2. Kişisel bilgisayarım 'i, sonra da Garanti ve hizmetler 'i seçin. – veya –	<ul style="list-style-type: none">Bu bilgisayara özel garanti bilgileri

Kaynak**İçindekiler**

<http://www.hp.com/go/orderdocuments> adresine gidin.

*HP Sınırlı Garantisi'ni ürününüzle birlikte verilen kullanım kılavuzları arasında ve/veya kutuda sağlanan CD veya DVD'de bulabilirsiniz. HP, bazı ülkelerde veya bölgelerde, kutuya basılı bir garanti eklemiş olabilir. Garantinin basılı biçimde verilmediği ülkelerde veya bölgelerde, <http://www.hp.com/go/orderdocuments> adresinden bir kopya isteyebilirsiniz. Asya Pasifik'te satın alınan ürünler için, Hewlett Packard, POD, P.O. Box 200, Alexandra Post Office, Singapur 911507 adresinden HP'ye yazabilirsiniz. Ürününüzün adını, kendi adınızı, telefon numaranızı ve posta adresinizi ekleyin.

2 Bileşenler

Donanımları bulma

Bilgisayarınızda hangi donanımların bulunduğunu öğrenmek için:

- ▲ Görev çubuğu arama kutusuna `aygıt yöneticisi` yazın, sonra da **Aygıt Yöneticisi** uygulamasını seçin.

Bilgisayarınıza takılı olan tüm aygıtların listesi görüntülenir.

Sistem donanım bileşenleri ve sistem BIOS'u sürüm numarası hakkında bilgi için, `fn+esc` tuşlarına basın (yalnızca belirli ürünlerde).

Yazılımları bulma





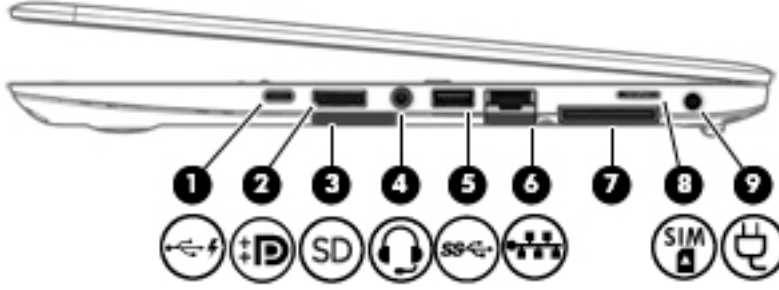

Bilgisayarınızda hangi yazılımların yüklü olduğunu öğrenmek için:

- ▲ **Başlat** düğmesini, sonra da **Tüm uygulamalar**'i seçin.

– veya –

Başlat düğmesini sağ tıklayın, sonra da **Programlar ve Özellikler**'i seçin.



Bileşen	Açıklama
(1) 	<p>USB Type-C (şarj) bağlantı noktası</p> <p>Type-C konektörlü USB aygıtlarını bağlar.</p> <p>NOT: USB Type-C bağlantı noktaları, cep telefonu, dizüstü bilgisayar, tablet ve MP3 oynatıcı gibi ürünleri bilgisayar kapalı olsa bile şarj edebilir. Ayrıca, bazı USB Type-C bağlantı noktaları, video çıkışı sağlamak için DisplayPort, VGA, HDMI ve diğer video aygıtlarına bağlanır.</p> <p>NOT: Bağdaştırıcılar (ayrıca satın alınır) gerekebilir.</p>
(2) 	<p>Çift Modlu DisplayPort</p> <p>Yüksek performanslı monitör veya projektör gibi isteğe bağlı dijital görüntü bağdaştırıcısı bağlanır.</p>
(3) 	<p>Bellek kartı okuyucusu</p> <p>Bilgi depolamak, yönetmek, paylaşmak veya bilgilere erişmek için isteğe bağlı bellek kartlarını okur.</p>
(4) 	<p>Ses çıkış (kulaklık)/Ses giriş (mikrofon) kombine jakı</p> <p>İsteğe bağlı elektrikli stereo hoparlör, kulaklık, kulakiçi kulaklık, mikrofonlu kulaklık veya televizyon ses kablosu bağlanır. Ayrıca, isteğe bağlı bir kulaklık mikrofonu bağlanır. Bu jak, sadece mikrofon içeren isteğe bağlı aygıtları desteklememektedir.</p> <p>UYARI! Kişisel yaralanma riskini azaltmak için, kulaklıkları, kulakiçi kulaklıkları veya mikrofonlu kulaklığı takmadan önce ses düzeyini ayarlayın. Ek güvenlik bilgileri için <i>Yasal Düzenleme, Güvenlik ve Çevre Bildirimleri</i>'ne başvurun.</p> <p>Bu kılavuza erişmek için:</p> <ol style="list-style-type: none"> Görev çubuğu arama kutusuna destek yazıp HP Support Assistant uygulamasını seçin. Kişisel bilgisayarım'ı, Belirtiler sekmesini, sonra da Kullanıcı Kılavuzları'ni seçin. <p>NOT: Jaka bir aygıt bağlandığında bilgisayar hoparlörleri devre dışı kalır.</p>
(5) 	<p>USB 3.0 bağlantı noktası</p> <p>Klavye, fare, harici sürücü, yazıcı, tarayıcı veya USB hub gibi isteğe bağlı bir USB aygıtı bağlanır.</p>
(6) 	<p>RJ-45 (ağ) jakı/durum ışıkları</p> <p>Ağ kablosu bağlanır.</p> <ul style="list-style-type: none"> Yeşil (sol): Ağ bağlıdır. Sarı (sağ): Ağda etkinlik gerçekleşmektedir.

Bileşen	Açıklama
(7)	Yerleştirme konektörü
(8)	SIM kart yuvası
(9)	Güç konektörü

Sol

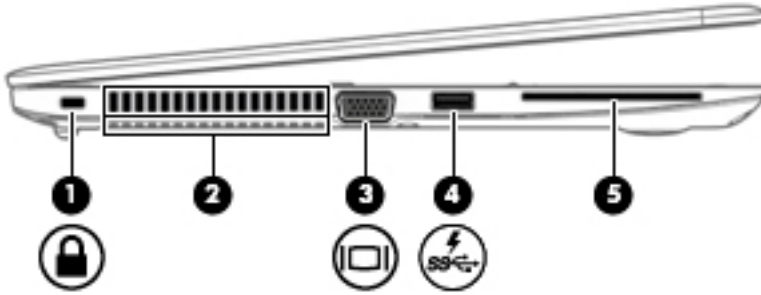

Bileşen	Açıklama
(1)	Güvenlik kablosu yuvası
(2)	Havalandırma delikleri (2)
(3)	Harici monitör bağlantı noktası
(4)	USB 3.0 şarj (elektrikli) bağlantı noktası
(5)	Akıllı kart okuyucusu

Ekran



Bileşen	Açıklama
(1) WLAN antenleri*	Kablosuz yerel ağlarla (WLAN'ler) iletişim kurmak için kablosuz sinyaller gönderir ve alır.
(2) WWAN antenleri*	Kablosuz geniş alan ağlarıyla (WWAN'ler) iletişim kurmak için kablosuz sinyaller gönderir ve alır.
(3) Dahili mikrofonlar	Ses kaydeder.
(4) Web kamerası ışığı	Yanıyorsa: Web kamerası kullanılmaktadır.
(5) Web kamerası	Video kaydı yapar ve fotoğraf çeker. Bazı modeller video akışı yoluyla görüntülü konferans yapmanıza ve sohbet etmenize olanak tanımaktadır. Web kamerasını kullanmak için: ▲ Görev çubuğu arama kutusuna <i>kamera</i> yazın, sonra da Kamera 'yı seçin.

*Antenler bilgisayarın dışından görünmez. En iyi iletimi sağlamak için antenlerin yakın çevresinde engel bulunmamasına dikkat edin.

Kablosuz yasal düzenleme bildirimlerini görmek için, *Yasal Düzenleme, Güvenlik ve Çevre Bildirimleri*'nin ülkenizle veya bölgenizle ilgili bölümüne bakın.

Bu kılavuza erişmek için:

- Görev çubuğu arama kutusuna *destek* yazıp **HP Support Assistant** uygulamasını seçin.
– veya –
Görev çubuğundaki soru işaretini tıklatın.
- Kişisel bilgisayarım**'ı, **Belirtiler** sekmesini, sonra da **Kullanıcı Kılavuzları**'nı seçin.

Üst

Dokunmatik Yüzey

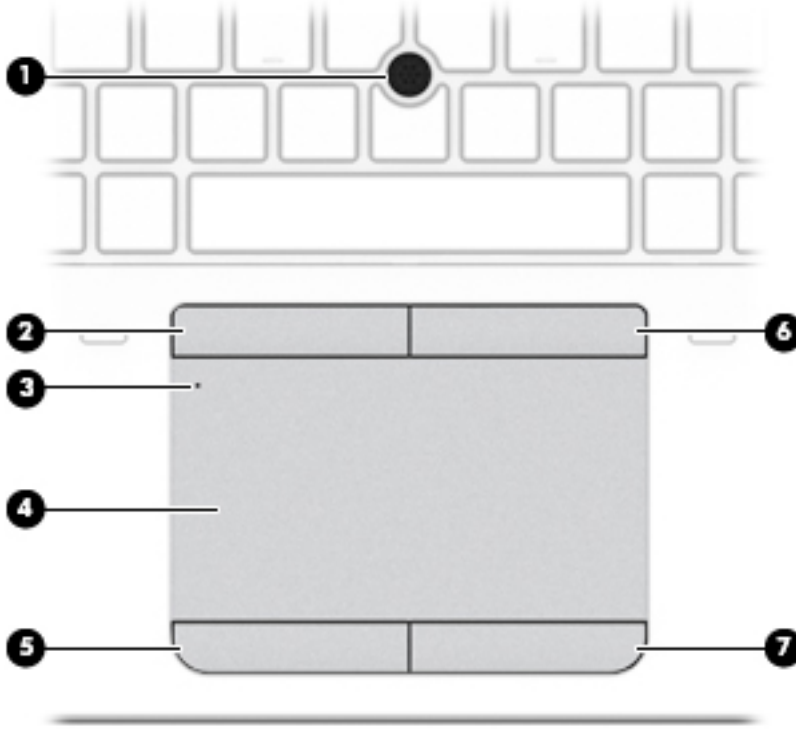





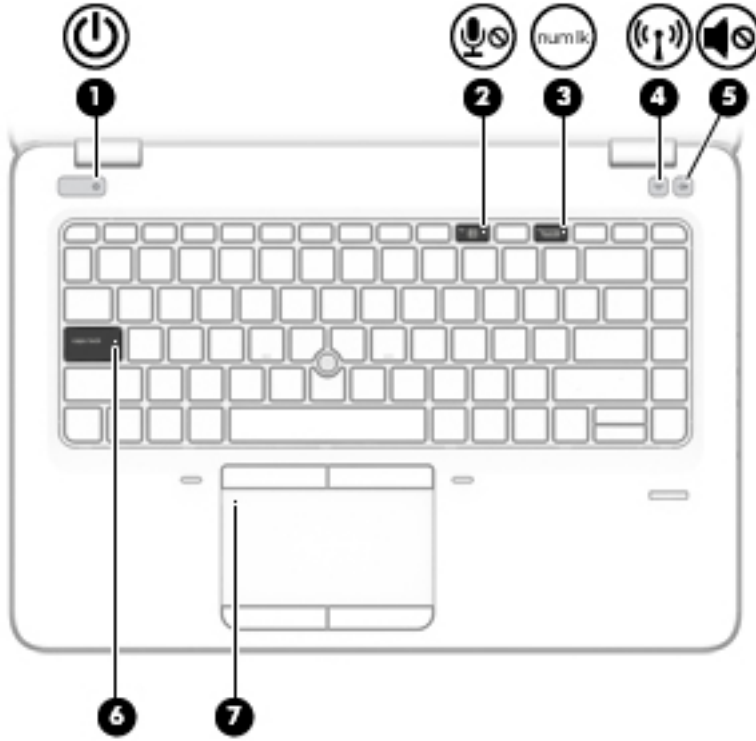

Bileşen	Açıklama	
(1)	İşaret çubuğu (yalnızca belirli ürünlerde)	İşaretçiyi hareket ettirir ve ekrandaki öğeleri seçer veya etkinleştirir.
(2)	Sol işaret çubuğu düğmesi (yalnızca belirli ürünlerde)	Harici fare üzerindeki sol düğme gibi işlev görür.
(3)	Dokunmatik Yüzey açma/kapatma düğmesi/ Dokunmatik Yüzey ışığı	Dokunmatik Yüzey'i açar ve kapatır. <ul style="list-style-type: none">• Yanıyorsa: Dokunmatik Yüzey kapalıdır.• Yanmıyorsa: Dokunmatik Yüzey açıktır.
(4)	Dokunmatik Yüzey alanı	Parmak hareketlerinizi okuyarak işaretçiyi hareket ettirir veya ekrandaki öğeleri etkinleştirir.
(5)	Sol Dokunmatik Yüzey düğmesi	Harici fare üzerindeki sol düğme gibi işlev görür.
(6)	Sağ işaret çubuğu düğmesi (yalnızca belirli ürünlerde)	Harici fare üzerindeki sağ düğme gibi işlev görür.
(7)	Sağ Dokunmatik Yüzey düğmesi	Harici fare üzerindeki sağ düğme gibi işlev görür.

Işıklar







NOT: Bilgisayarınıza en çok benzeyen resme başvurun.

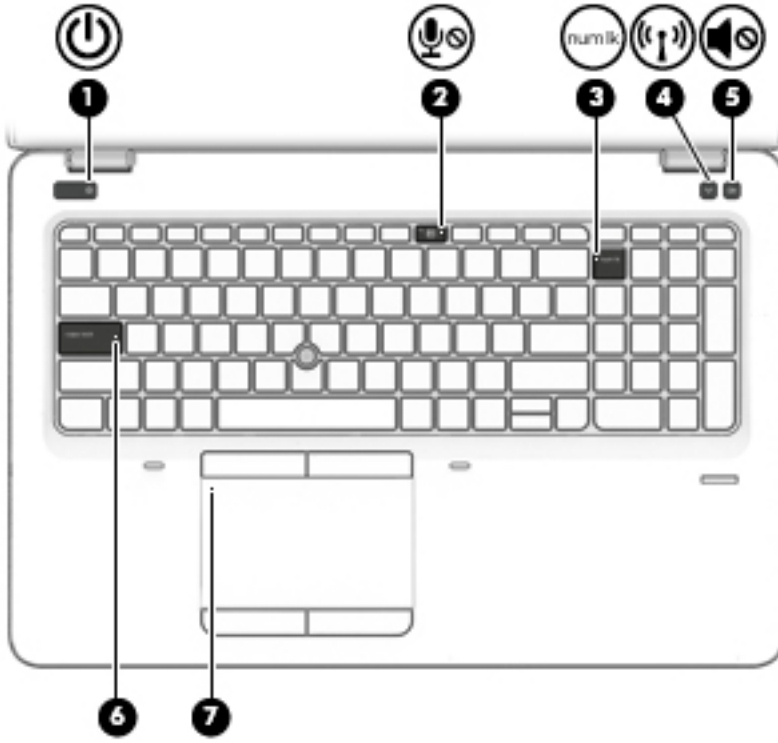



Bileşen	Açıklama
(1)  Güç ışığı	<ul style="list-style-type: none"> • Yanıyorsa: Bilgisayar açıktır. • Yanıp sönüyorsa: Bilgisayar bir enerji tasarrufu durumu olan Uyku durumundadır. Bilgisayar, ekranı ve kullanılmayan diğer bileşenleri kapatır. • Yanmıyorsa: Bilgisayar kapalıdır veya Hazırda Bekletme durumundadır. Hazırda Bekletme, olabilecek en az miktarda güç kullanan bir güç tasarrufu durumudur.
(2)  Mikrofon sessiz ışığı	<ul style="list-style-type: none"> • Sarı: mikrofon sesi kapalıdır. • Yanmıyorsa: mikrofon sesi açıktır.
(3)  Num lock ışığı	Yanıyorsa: Num lock işlevi açıktır.
(4)  Kablosuz ışığı	<p>Yanıyorsa: Kablosuz yerel ağ (WLAN) aygıtı ve/veya Bluetooth® aygıtı gibi bir tümleşik kablosuz aygıt açıktır.</p> <p>NOT: Bazı modellerde tüm kablosuz aygıtlar kapalı olduğunda kablosuz ışığı sarı renkte yanar.</p>
(5)  Sessiz ışığı	<ul style="list-style-type: none"> • Sarı: Bilgisayar sesi kapalıdır. • Yanmıyorsa: Bilgisayar sesi açıktır.
(6) Caps lock ışığı	Yanıyorsa: Tuş girişini büyük harflere geçiren caps lock açıktır.
(7) Dokunmatik Yüzey ışığı	<ul style="list-style-type: none"> • Yanıyorsa: Dokunmatik Yüzey kapalıdır. • Yanmıyorsa: Dokunmatik Yüzey açıktır.

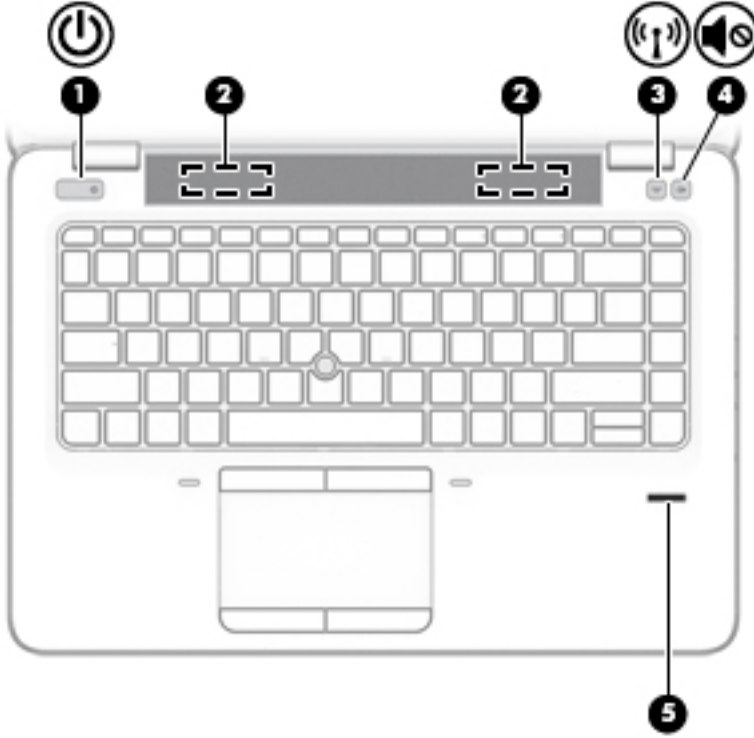

Bileşen	Açıklama
(1)  Güç ışığı	<ul style="list-style-type: none"> Yanıyorsa: Bilgisayar açıktır. Yanıp sönüyorsa: Bilgisayar bir enerji tasarrufu durumu olan Uyku durumundadır. Bilgisayar, ekranı ve kullanılmayan diğer bileşenleri kapatır. Yanmıyorsa: Bilgisayar kapalıdır veya Hazırda Bekletme durumundadır. Hazırda Bekletme, olabilecek en az miktarda güç kullanan bir güç tasarrufu durumudur.
(2)  Mikrofon sessiz ışığı	<ul style="list-style-type: none"> Sarı: mikrofon sesi kapalıdır. Yanmıyorsa: mikrofon sesi açıktır.
(3)  Num lock ışığı	Yanıyorsa: Num lock işlevi açıktır.
(4)  Kablosuz ışığı	<p>Yanıyorsa: Kablosuz yerel ağ (WLAN) aygıtı ve/veya Bluetooth® aygıtı gibi bir tümleşik kablosuz aygıt açıktır.</p> <p>NOT: Bazı modellerde tüm kablosuz aygıtlar kapalı olduğunda kablosuz ışığı sarı renkte yanar.</p>
(5)  Sessiz ışığı	<ul style="list-style-type: none"> Sarı: Bilgisayar sesi kapalıdır. Yanmıyorsa: Bilgisayar sesi açıktır.
(6) Caps lock ışığı	Yanıyorsa: Tuş girişini büyük harflere geçiren caps lock açıktır.
(7) Dokunmatik Yüzey ışığı	<ul style="list-style-type: none"> Yanıyorsa: Dokunmatik Yüzey kapalıdır. Yanmıyorsa: Dokunmatik Yüzey açıktır.

Düğmeler, hoparlörler ve parmak izi okuyucusu





Bileşen	Açıklama
(1)  Güç düğmesi	<ul style="list-style-type: none">• Kapatılıken bilgisayarı açmak için düğmeye basın.• Bilgisayar açıkken, Uyku durumunu başlatmak için düğmeye kısa süre basın.• Bilgisayar Uyku durumundayken, Uyku durumundan çıkmak için düğmeye kısa süre basın.• Bilgisayar Hazırda Bekletme durumundayken, bu durumdan çıkmak için düğmeye kısa süre basın. <p>DİKKAT: Güç düğmesini basılı tutmak, kaydedilmemiş bilgilerin kaybolmasına yol açar.</p> <p>Bilgisayar yanıt vermiyorsa ve kapatma yordamları etkili olmuyorsa, bilgisayarı kapatmak için güç düğmesini en az 15 saniye basılı tutun.</p> <p>Güç ayarlarınız hakkında daha fazla bilgi almak için, güç seçeneklerinize bakın.</p> <p>▲ Görev çubuğu arama kutusuna güç yazın, sonra da Güç ve uyku ayarları'ni seçin.</p> <p>– veya –</p> <p>Başlat düğmesini sağ tıklayın, sonra da Güç Seçenekleri'ni seçin.</p>
(2) Hoparlörler	Ses üretir.
(3)  Kablosuz düğmesi	Kablosuz özelliğini açar veya kapatır ancak kablosuz bağlantı oluşturmaz.
	Kablosuz bağlantı olabilmesi için önce kablosuz ağ kurulmalıdır.

Bileşen	Açıklama
(4)  Sesi kapatma düğmesi (yalnızca belirli ürünlerde)	Hoparlör sesini kapatıp yeniden açar.
(5) Parmak izi okuyucusu (yalnızca belirli ürünlerde)	Windows'a parola ile oturum açmak yerine parmak iziyle oturum açmaya olanak sağlar.

Tuşlar

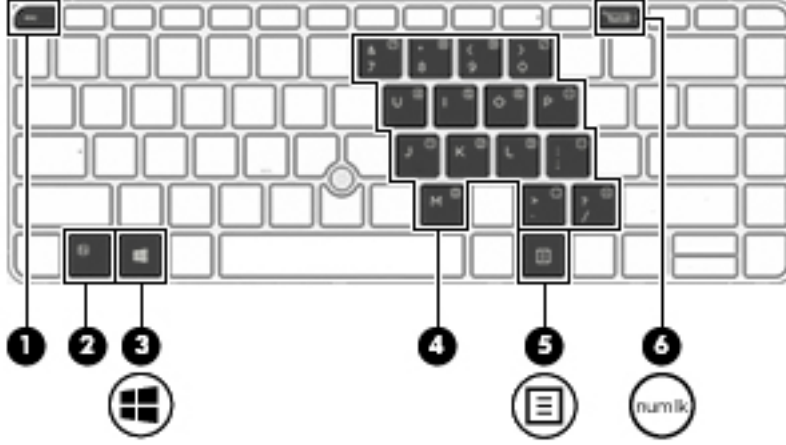
NOT: Bilgisayarınıza en çok benzeyen resme başvurun.



Bileşen	Açıklama
(1) esc tuşu	fn tuşuyla birlikte basıldığında sistem bilgilerini görüntüler.
(2) fn tuşu	Bir işlev tuşu, num lock tuşu veya esc tuşuyla birlikte basıldığında sık kullanılan sistem işlevlerini çalıştırır. Bkz. Kısayol tuşlarını kullanma, sayfa 14.
(3)  Windows tuşu	Başlat menüsünü açar. NOT: Windows tuşuna tekrar basıldığında Başlat menüsü kapanır.
(4) Katıştırılmış sayısal tuş takımı	Ekleme, çıkarma ve diğer işlemleri yapmanızı sağlayan, klavye alfabe tuşlarının üzerindeki ayrı bir sayısal tuş takımı. num lock açıldığında, tuş takımı harici sayısal tuş takımı gibi kullanılabilir.
(5)  Windows uygulaması tuşu	Seçilen bir nesneye yönelik seçenekleri gösterir.
(6) num lock tuşu num lk	Katıştırılmış sayısal tuş takımını açar ve kapatır.

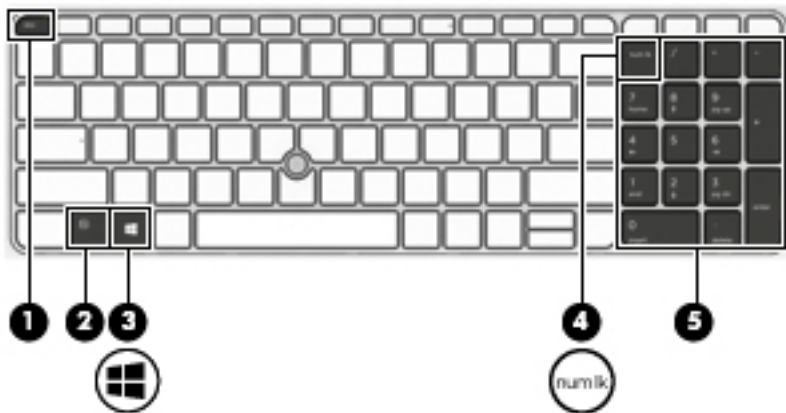









Bileşen	Açıklama
(1) 	fn tuşuyla birlikte basıldığında sistem bilgilerini görüntüler.
(2) 	Bir işlem tuşu, num lock tuşu veya esc tuşuyla birlikte basıldığında sık kullanılan sistem işlevlerini çalıştırır. Bkz. Kısayol tuşlarını kullanma, sayfa 14.
(3) 	Başlat menüsünü açar. NOT: Windows tuşuna tekrar basıldığında Başlat menüsü kapanır.
(4) 	Tümleşik sayısal tuş takımındaki gezinme işlevi ile sayısal işlem arasında geçiş yapar.
(5) Tümleşik sayısal tuş takımı	Ekleme, çıkarma ve diğer işlemleri yapmanızı sağlayan, alfabe klavyesinin sağında ayrı bir tuş takımı. num lock açıldığında, tümleşik tuş takımı harici sayısal tuş takımı gibi kullanılabilir.

Kısayol tuşlarını kullanma

Bir kısayol tuşunu kullanmak için:

- ▲ **fn** tuşuna, sonra da alttaki simgelerle temsil edilen doğru işlem tuşuna basın.

fn+işlev tuşuna basma	Açıklama
	Bilgilerinizi sistem belleğinde saklayan Uyku durumunu başlatır. Ekran ve diğer sistem bileşenleri kapanır ve güç tasarrufu sağlar. Uyku durumundan çıkmak için güç düğmesine kısa süre basın. DİKKAT: Bilgilerin kaybolması riskini azaltmak için, Uyku durumuna geçmeden önce çalışmanızı kaydedin.
	Klavye arka ışığını kapatır veya açar. NOT: Pil gücünü tasarruflu kullanmak için bu özelliği kapatın.
	Sisteme bağlı görüntü başdaştırıcıları arasında ekran görüntüsü geçişi sağlar. Örneğin, bilgisayara bir monitör bağlıysa, fn+f4 tuşlarına üst üste basıldığında, ekran görüntüsü sırasıyla bilgisayar ekranında, monitörde ve hem bilgisayar ekranı hem de monitörde görüntülenme arasında geçiş yapar. Çoğu harici monitör, bilgisayardaki video bilgilerini harici VGA video standardını kullanarak alır. fn+f4 kısayol tuşu, görüntüyü, bilgisayardan video bilgileri alan diğer aygıtlar arasında da değiştirebilir.
	Tuşu basılı tuttuğunuz sürece ekran parlaklığını aşamalı olarak azaltır.
	Tuşu basılı tuttuğunuz sürece ekran parlaklığını aşamalı olarak artırır.
	Tuşu basılı tuttuğunuzda, hoparlör sesi dereceli olarak azaltılır.
	Tuşu basılı tuttuğunuzda, hoparlör sesi dereceli olarak artırılır.

fn+işlev tuşuna basma	Açıklama
	Mikrofonu kapatır.
R	İşlemi duraklatır veya keser. Bu break tuşunun yerini alır.
C	Hücreyi kilitlet. Bu scroll lock tuşunun yerini alır.
S	Bir programlama sorgusu gönderir. Bu sys rq tuşunun yerini alır.

Alt

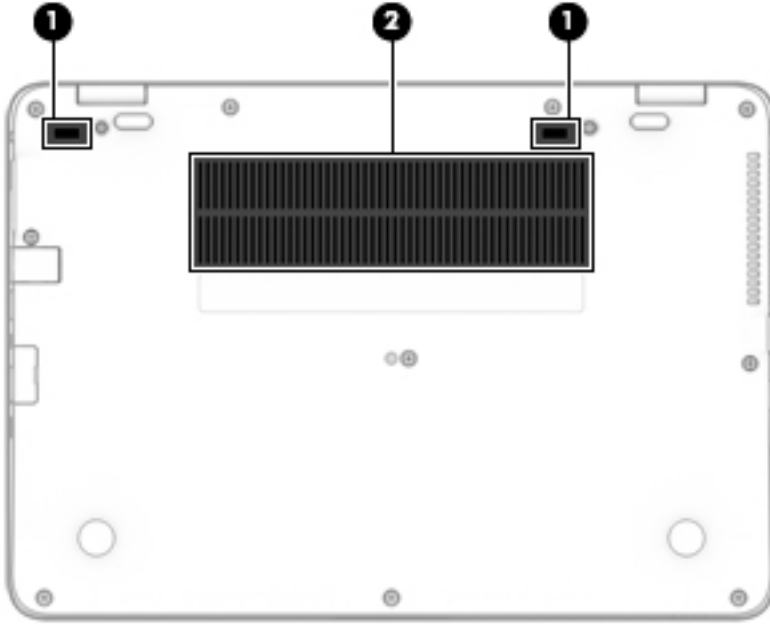

Bileşen	Açıklama
(1)	Yerleştirme konektörü
(2)	Havalandırma delikleri (2)

Açıklama

İsteğe bağlı yerleştirme aygıtı bağlanır.

Dahili bileşenleri soğutmak için hava akımı sağlarlar.

NOT: Bilgisayar fanı otomatik olarak çalışarak dahili bileşenleri soğutur ve aşırı ısınmayı önler. Dahili fanın normal çalışma sırasında zaman zaman durup yeniden çalışması normaldir.

Ön





Bileşen	Açıklama
(1)	Kablosuz ışığı
(2)	Güç ışığı

Açıklama

Yanıyorsa: Kablosuz yerel ağ (WLAN) aygıtı ve/veya Bluetooth® aygıtı gibi bir tümleşik kablosuz aygıt açıktır.

NOT: Bazı modellerde tüm kablosuz aygıtlar kapalı olduğunda kablosuz ışığı sarı renkte yanar.

- Yanıyorsa: Bilgisayar açıktır.
- Yanıp sönüyorsa: Bilgisayar bir enerji tasarrufu durumu olan Uyku durumundadır. Bilgisayar, ekranı ve kullanılmayan diğer bileşenleri kapatır.

Bileşen	Açıklama
(3)  Pil ışığı	<ul style="list-style-type: none"> Yanmıyorsa: Bilgisayar kapalıdır veya Hazırda Bekletme durumundadır. Hazırda Bekletme, olabilecek en az miktarda güç kullanan bir güç tasarrufu durumudur. <p>AC güç kaynağı bağlı iken:</p> <ul style="list-style-type: none"> Beyaz: Pil şarjı yüzde 90'dan fazladır. Sarı: Pil şarjı yüzde 0 ila 90 arasındadır. Yanmıyorsa: Pil şarj edilmeyordur. <p>AC güç kaynağı kesildiğinde (pil şarj olmuyor):</p> <ul style="list-style-type: none"> Sarı renkli yanıp sönüyorsa: Pil, düşük pil düzeyine ulaşmıştır. Pil kritik düzeye geldiğinde pil ışığı hızla yanıp sönmeye başlar. Yanmıyorsa: Pil şarj edilmeyordur.
(4)  Sürücü ışığı	<ul style="list-style-type: none"> Beyaz renkli yanıp sönüyorsa: Sabit sürücüye erişildiğini gösterir. Sarı: HP 3D DriveGuard, sabit sürücüyü geçici olarak park etmiştir. <p>NOT: HP 3D DriveGuard hakkında daha fazla bilgi için, bkz. HP 3D DriveGuard'ı kullanma (yalnızca belirli ürünlerde), sayfa 52.</p>

Etiketler

Bilgisayara yapıştırılan etiketler, sistem sorunlarını giderirken veya bilgisayarla uluslararası seyahat ederken gerek duyabileceğiniz bilgileri sağlar.

 **ÖNEMLİ:** Bu bölümde açıklanan etiketler için aşağıdaki konumları kontrol edin: bilgisayarın alt kısmı, pil yuvasının içi, servis kapağının altı veya ekranın arkası.

- Servis etiketi—Bilgisayarınızı tanımlayan önemli bilgiler sağlar. Destek ekibinden yardım istediğinizde, seri numarasının yanı sıra muhtemelen ürün numarasını veya model numarasını söylemeniz istenecektir. Destek ekibiyle irtibat kurmadan önce bu numaraları bulun.

Servis etiketiniz, aşağıdaki örneklerden birine benzer. Bilgisayarınızdaki servis etiketine en çok benzeyen resme başvurun.



Bileşen

- (1) Seri numarası

Bileşen

- (2) Ürün numarası
 - (3) Garanti süresi
 - (4) Model numarası (yalnızca belirli ürünlerde)
-

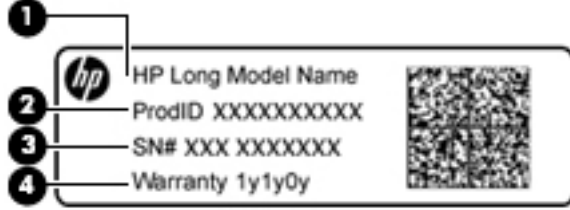

Bileşen

- (1) Model adı (yalnızca belirli ürünlerde)
 - (2) Ürün numarası
 - (3) Seri numarası
 - (4) Garanti süresi
-

- Yasal düzenleme etiket(ler)i—Bilgisayarla ilgili yasal düzenleme bilgilerini sağlar.
- Kablosuz sertifikası etiket(ler)i—İsteğe bağlı olarak kullanılabilecek kablosuz aygıtlarla ilgili bilgileri ve aygıtın kullanımının onaylandığı ülke veya bölgeler için onay işaretlerini sağlar.

SIM kart takma (yalnızca belirli ürünlerde)

⚠ DİKKAT: Konektörlerin zarar görmesini önlemek için SIM kartı takarken çok hafif güç uygulayın.

SIM kartı takmak için aşağıdaki adımları izleyin:

1. Bilgisayarı kapat komutunu kullanarak bilgisayarı kapatın.
2. Ekranı kapatın.
3. Bilgisayara bağlı olan tüm harici aygıtların bağlantısını kesin.
4. Güç kablosunu elektrik prizinden çıkarın.

5. SIM kartı, SIM kart yuvasına yerleřtirip sıkıca yerine oturana kadar yavařça içeri dođru itin.



NOT: Bilgisayarınızdaki SIM kart bu b3l3mdeki resimden biraz farklı g3r3nebilir.

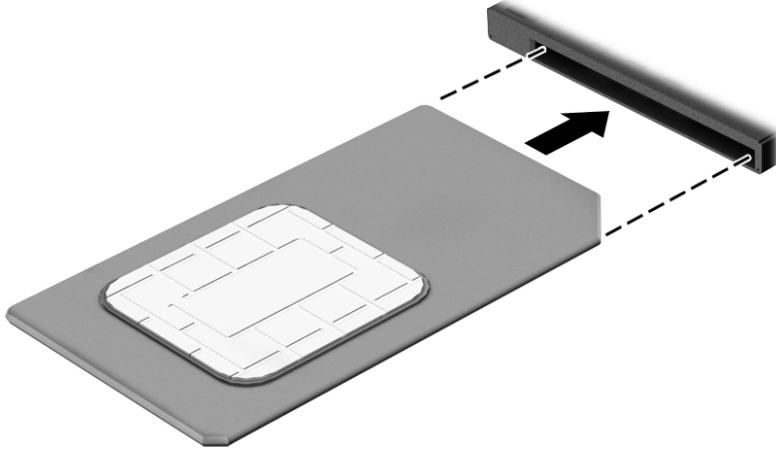

SIM kartı ıkarmak iin, SIM kartı bastırıp yuvadan ıkarın.

3 Ağ bağlantıları

Bilgisayarınızı gittiğiniz her yere götürebilirsiniz. Ama evde bile olsanız, bilgisayarınızı ve kablolu veya kablosuz bir ağ bağlantısını kullanarak dünyayı keşfedebilir ve milyonlarca web sitesindeki bilgilere erişebilirsiniz. Bu bölüm bu dünyaya bağlanmanıza yardımcı olacaktır.

Kablosuz ağa bağlanma

Bilgisayarınız aşağıdaki kablosuz aygıtlardan biri veya daha fazlasıyla donatılmış olabilir:

- WLAN aygıtı—Bilgisayarı şirketlerdeki, evinizdeki ve havaalanları, restoranlar, kafeler, oteller ve üniversiteler gibi kamuya açık alanlardaki kablosuz yerel ağlara (genel olarak Wi-Fi ağlar, kablosuz LAN veya WLAN olarak adlandırılır) bağlar. WLAN'de, bilgisayarınızdaki mobil kablosuz aygıt, bir kablosuz yönlendirici veya kablosuz erişim noktasıyla iletişim kurar.
- HP Mobil Geniş Bant Modülü (yalnızca belirli ürünlerde)—Daha geniş bir alanda kablosuz bağlantı kurmanızı sağlayan kablosuz geniş alan ağı (WWAN) aygıtıdır. Mobil şebeke operatörleri, büyük coğrafi alanlarda baz istasyonu (cep telefonu kulelerine benzer) ağları kurarak eyaletlerin, bölgelerin, hatta ülkelerin tümünü etkin biçimde kapsama alanına dahil ederler.
- Bluetooth aygıtı—Bilgisayar, telefon, yazıcı, kulaklık, hoparlör ve kamera gibi diğer Bluetooth özellikli aygıtlara bağlanmak için bir kişisel ağ (PAN) oluşturur. PAN ağındaki her aygıt diğer aygıtlarla doğrudan iletişim kurar ve aygıtların nispeten birbirine yakın olmaları gerekir (genelde birbirinden en çok 10 metre uzakta olmalıdırlar).

Kablosuz denetimlerini kullanma

Aşağıdaki özelliklerin bir veya daha fazlasını kullanarak bilgisayarınızdaki kablosuz aygıtları denetleyebilirsiniz:

- Kablosuz düğmesi (uçak modu tuşu veya kablosuz tuşu olarak da adlandırılır) (bu bölümde kablosuz düğmesi denmiştir)
- İşletim sistemi denetimleri

Kablosuz düğmesi

Bilgisayarda kablosuz düğmesi, bir veya daha fazla kablosuz aygıt ve bir veya iki kablosuz ışığı bulunabilir. Bilgisayarınızdaki kablosuz aygıtların tamamı fabrikada etkinleştirilmiştir.

Kablosuz ışığı, kablosuz aygıtlarınızın genel güç durumunu belirtir, tek tek aygıtların durumunu belirtmez.

İşletim sistemi denetimleri

Ağ ve Paylaşım Merkezi, bir bağlantı veya ağ kurmanıza, bir ağa bağlanmanıza ve ağ sorunlarını tanılayıp onarmanıza olanak sağlar.

İşletim sistemi denetimlerini kullanmak için:

1. Görev çubuğu arama kutusuna `denetim masası` yazın, sonra da **Denetim Masası**'ni seçin.
2. **Ağ ve İnternet**'i, sonra da **Ağ ve Paylaşım Merkezi**'ni seçin.

WLAN'e bağlanma

 **NOT:** Evinizde internet erişimi kurmak için, bir internet servis sağlayıcısı (ISS) hesabı oluşturmanız gerekir. İnternet hizmeti ve modem satın almak için, yerel bir ISS'ye başvurun. ISS, modemi kurmanıza, ağ kablosu takarak kablosuz yönlendiricinizi modeme bağlamanıza ve internet hizmetini sınamanıza yardımcı olur.

WLAN'e bağlanmak için aşağıdaki adımları izleyin:

1. WLAN aygıtının açık olduğundan emin olun.
2. Görev çubuğundaki ağ durumu simgesini seçin, sonra da kullanılabilir ağlardan birine bağlanın.

Söz konusu WLAN güvenlik koruması olan bir WLAN ise ağ güvenlik kodunu girmeniz istenir. Kodu girin, sonra da bağlantıyı tamamlamak için **İleri**'yi seçin.

 **NOT:** Listede hiç WLAN yoksa, kablosuz yönlendiricisinin kapsama alanı veya erişim noktası dışında olabilirsiniz.

 **NOT:** Bağlanmak istediğiniz WLAN'i seçin, görev çubuğundaki ağ durumu simgesini sağ tıklayın, sonra da **Ağ ve Paylaşım Merkezi'ni Aç**'ı seçin. **Yeni bağlantı veya ağ kurun**'u seçin. Ağı el ile arayıp bağlanmanıza veya yeni bir ağ bağlantısı oluşturmanıza olanak sağlayan bir seçenekler listesi görüntülenir.

3. Bağlantıyı tamamlamak için ekrandaki yönergeleri izleyin.

Bağlantı yapıldıktan sonra, bağlantının adını ve durumunu doğrulamak için görev çubuğunun en sağındaki ağ durumu simgesini seçin.

 **NOT:** İşlevsel uzaklık (kablosuz sinyallerinin gidebildiği mesafe), WLAN uygulamasına, yönlendirici üreticisine ve duvarlardan ve diğer elektronik aygıtlardan kaynaklanan parazitlere veya duvarlar ve döşemeler gibi yapısal engellere bağlıdır.

HP Mobil Geniş Bant'ı kullanma (yalnızca belirli ürünlerde)

HP Mobil Geniş Bant bilgisayarınız, mobil geniş bant hizmeti için dahili desteğe sahiptir. Yeni bilgisayarınız bir mobil operatörünün şebekesiyle kullanıldığında Wi-Fi etkin noktası bulmanız gerekmeden internete bağlanma, e-posta gönderme veya şirket ağınıza bağlanma özgürlüğü verir.

 **NOT:** Bilgisayarınızda HP Mobile Connect varsa, bu bölümdeki talimatlar geçerli değildir. Bkz. [HP Mobile Connect'i kullanma \(yalnızca belirli ürünlerde\)](#), sayfa 22.

Mobil geniş bant servisini etkinleştirmek için HP Mobil Geniş Bant Modülü IMEI ve/veya MEID numarasına ihtiyacınız olabilir. Numara, bilgisayarınızın alt kısmında, pil yuvasının içinde, servis kapağının altında ya da ekranın arka kısmında yer alan bir etiket üzerinde olabilir.

– Veya –

Numarayı aşağıdaki adımları izleyerek bulabilirsiniz:

1. Görev çubuğundan, ağ durumu simgesini seçin.
2. **Bağlantı Ayarlarını Görüntüle**'yi seçin.
3. **Mobil geniş bant** bölümünde, ağ durumu simgesini seçin.

Bazı mobil şebeke operatörleri SIM kart kullanılmasını zorunlu kılar. SIM kart, şebeke bilgilerinin yanı sıra kişisel kimlik numarası (PIN) gibi sizinle ilgili temel bilgileri içerir. Bazı bilgisayarlarda önceden takılmış bir SIM kart bulunur. SIM kart önceden takılı değilse bilgisayarınızla birlikte verilen HP Mobil Geniş Bant bilgileri arasında verilebilir veya mobil şebeke operatörü bilgisayardan ayrı olarak verebilir.

HP Mobil Geniş Bant ve tercih edilen mobil şebeke operatöründe servisin nasıl etkinleştirileceği hakkında bilgi için bilgisayarınızdaki HP Mobil Geniş Bant bilgilerine başvurun.

HP Mobile Connect'i kullanma (yalnızca belirli ürünlerde)

HP Mobile Connect, bilgisayarınız için uygun maliyetli, güvenli, kolay ve esnek mobil geniş bant bağlantısı sağlayan ön ödemeli bir mobil geniş bant hizmetidir. HP Mobile Connect'i kullanmak için bilgisayarınızda bir SIM kart ve **HP Mobile Connect** uygulaması olması gerekir. HP Mobile Connect ve nerede bulunabileceği hakkında daha fazla bilgi için <http://www.hp.com/go/mobileconnect> adresine gidin.

GPS kullanma (yalnızca belirli ürünlerde)

Bilgisayarınızda bir Küresel Konumlandırma Sistemi (GPS) aygıtı olabilir. GPS uyduları, GPS donanımlı sistemlere konum, hız ve yön bilgileri sağlar.

Daha fazla bilgi için HP GPS and Location yazılımında Yardım'a başvurun.

Bluetooth özellikli kablosuz aygıtları kullanma (yalnızca belirli ürünlerde)

Bluetooth aygıtı, aşağıdaki elektronik aygıtları geleneksel yolla bağlayan fiziksel kablo bağlantılarının yerine geçen kısa mesafeli kablosuz iletişim sağlar:

- Bilgisayarlar (masaüstü, dizüstü bilgisayar)
- Telefonlar (cep telefonu, kablosuz telefon, akıllı telefon)
- Görüntüleme aygıtları (yazıcı, kamera)
- Ses aygıtları (mikrofonlu kulaklık, hoparlörler)
- Fare

Bluetooth aygıtları, Bluetooth aygıtlarından oluşan bir kişisel ağ (PAN) oluşturmanızı sağlayan eşler arası özelliğini sağlar. Bluetooth aygıtlarını yapılandırma ve kullanma hakkında bilgi için Bluetooth yazılımında Yardım'a bakın.

Kablolu bir ağa bağlanma

Belirli ürünler kablolu bağlantılara izin verebilir: yerel ağ (LAN) ve modem bağlantısı. LAN bağlantısında ağ kablosu kullanılır ve telefon kablosu kullanılan modeme kıyasla çok daha hızlıdır. Her iki kablo da ayrıca satılır.

⚠ UYARI! Elektrik çarpması, yangın veya donanımın hasar görmesi riskini azaltmak için, RJ-45 (ağ) yakına modem veya telefon kablosu takmayın.

Yerel ağa (LAN) bağlanma (yalnızca belirli ürünlerde)

Kablosuz olarak çalışmak yerine bilgisayarı doğrudan evinizdeki yönlendiriciye bağlamak istiyorsanız veya ofisinizdeki mevcut ağa bağlanmak istiyorsanız LAN bağlantısı kullanın.

LAN bağlantısı için 8 uçlu RJ-45 ağ kablosu gerekir.

Ağ kablosunu bağlamak için aşağıdaki adımları izleyin:

1. Ağ kablosunu bilgisayardaki ağ yakına **(1)** takın.

2. Ağ kablosunun diğer ucunu ağ duvar jakına **(2)** veya yönlendiriciye takın.

NOT: Ağ kablosunda TV ve radyo yayınlarıyla etkileşimi önleyen parazit giderme devresi **(3)** varsa, kablunun devre ucunu bilgisayara doğru yönlendirin.

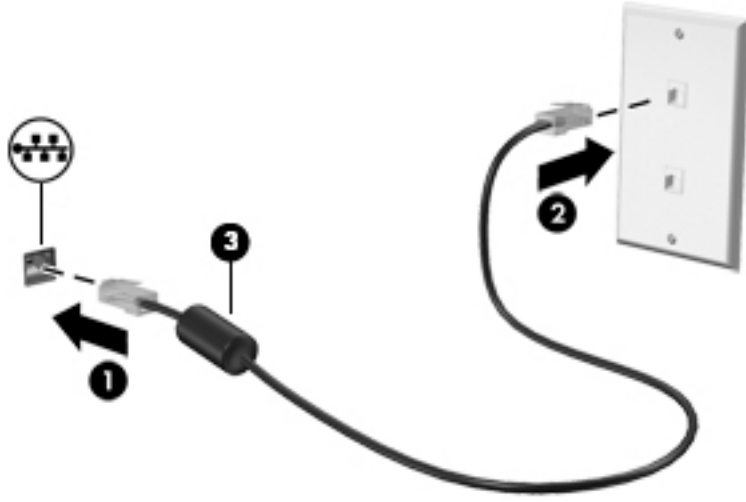

Modem kullanma (yalnızca belirli ürünlerde)

Modemin 6 uçlu RJ-11 modem kablosu kullanılarak analog telefon hattına bağlanması gerekir. Bazı ülkelerde veya bölgelerde, özel bir modem kablosu bağdaştırıcısı da gerekmektedir. Dijital PBX sistemlerinin jakları analog telefon jaklarına benzeyebilir, ancak modemle uyumlu değildir.

Modem kablosunu bağlama

Modem kablosunu bağlamak için aşağıdaki adımları uygulayın:

1. Modem kablosunu bilgisayardaki modem jakına **(1)** takın.
2. Modem kablosunu RJ-11 telefon duvar prizine **(2)** takın.

NOT: Modem kablosunda TV ve radyo yayınlarıyla etkileşimi önleyen parazit giderme devresi **(3)** varsa, kablunun devre ucunu bilgisayara doğru yönlendirin.

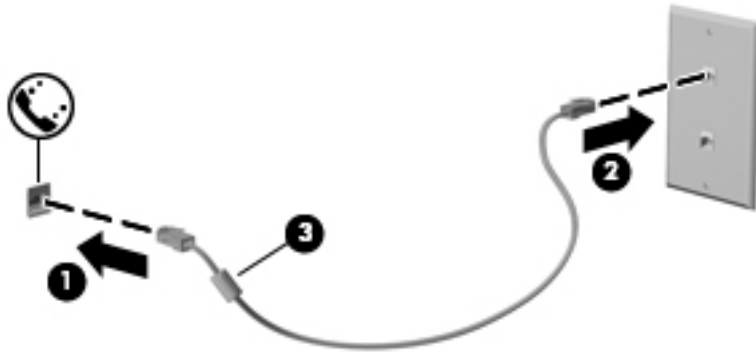

Ülkeye veya bölgeye özgü modem kablosu bağdaştırıcısı bağlama

Telefon jakları ülkeye veya bölgeye göre değişir. Modem ve modem kablosunu bilgisayarını satın aldığınız ülkenin veya bölgenin dışında kullanmak için, gideceğiniz ülkeye veya bölgeye özgü bir modem kablosu bağdaştırıcısı edinmeniz gerekir.

Modemi RJ-11 telefon jakı olmayan bir analog telefon hattına bağlamak için şu adımları izleyin:

1. Modem kablosunu bilgisayardaki modem jakına **(1)** takın.
2. Modem kablosunu modem kablosu bağdaştırıcısına **(2)** takın.
3. Modem kablosu bağdaştırıcısını **(3)** telefon duvar prizine takın.

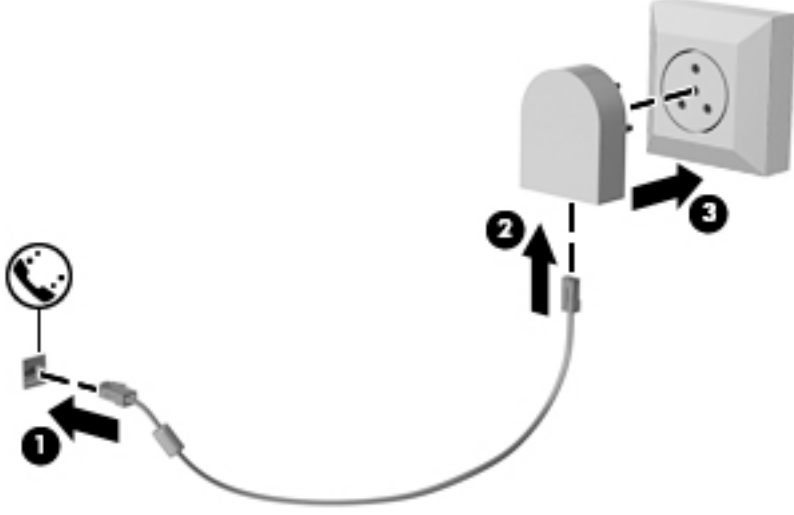

4 Ekran da gezinme

Bilgisayar ekranında ařađıdaki yöntemlerle gezinebilirsiniz:

- Dokunma hareketlerini doğrudan bilgisayar ekranında kullanma (yalnızca belirli ürünlerde)
- Dokunma hareketlerini Dokunmatik Yüzey üzerinde kullanma
- Klavye ve isteđe bađlı fare kullanma (fare ayrıca satın alınır)
- İşaret çubuđunu kullanma (yalnızca belirli ürünlerde)

Dokunmatik Yüzey'i ve dokunmatik ekran hareketlerini kullanma

Dokunmatik Yüzey, basit dokunma hareketlerini kullanarak bilgisayar ekranında gezinmenize ve işaretçiyi kontrol etmenize yardımcı olur. Sol ve sađ Dokunmatik Yüzey düđmelerini harici faredeki karşılık gelen düđmeler gibi de kullanabilirsiniz. Bir dokunmatik yüzeyde gezinmek için (yalnızca belirli ürünlerde) ekrana doğrudan bu bölümde açıklanan hareketleri kullanarak dokununuz.

Ayrıca, hareketleri özelleştirebilir ve bunların nasıl çalıştığına dair bir gösterim izleyebilirsiniz. Görev çubuđu arama kutusuna *denetim masası* yazın, **Denetim Masası**'nı, sonra da **Donanım ve Ses**'i seçin. **Aygıtlar ve Yazıcılar** altında **Fare**'yi seçin.

 **NOT:** Aksi belirtilmedikçe, hareketler Dokunmatik Yüzey veya bir dokunmatik ekran (yalnızca belirli ürünlerde) üzerinde kullanılabilir.

Dokunma

Ekran da bir öğe seçmek veya açmak için dokunma/çift dokunma hareketini kullanın.

- Ekran da bir öğenin üzerine gelin, sonra da bir parmađınızla Dokunmatik Yüzey veya dokunmatik ekran alanına dokunarak öğeyi seçin. Herhangi bir öğeyi açmak için üzerine çift dokununuz.



İki parmakla kıstırma yakınlaştırma

İki parmakla kıstırma yakınlaştırma hareketini kullanarak resim veya metinleri yakınlaştırmaya veya uzaklaştırmaya.

- İki parmađınızı aralıklı olarak Dokunmatik Yüzey alanına veya dokunmatik ekrana yerleştirip, ardından birbirine yaklaştırmaya uzaklaştırmaya yapın.
- İki parmađınızı birlikte Dokunmatik Yüzey alanına veya dokunmatik ekrana yerleştirip, ardından birbirinden uzaklaştırmaya yakınlaştırmaya yapın.



İki parmakla kaydırma (yalnızca Dokunmatik Yüzey)

İki parmakla kaydırma hareketini, bir sayfayı veya görüntüyü yukarı, aşağı veya yanlara hareket ettirmek için kullanın.

- İki parmağınızı hafifçe aralıklı şekilde Dokunmatik Yüzey alanına yerleştirip yukarı, aşağı, sola veya sağa sürükleyin.

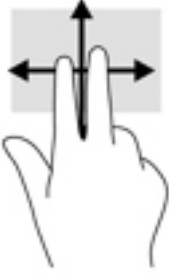

İki parmakla dokunma (yalnızca Dokunmatik Yüzey)

İki parmakla dokunma hareketini kullanarak ekrandaki bir nesneye yönelik menüyü açın.

 **NOT:** İki parmakla dokunma, fareyle sağ tıklatma işlevinin aynısını gerçekleştirir.

- İki parmağınızla Dokunmatik Yüzey alanına dokunarak seçilen nesneye yönelik seçenekler menüsünü açın.



Tek parmakla kaydırma (yalnızca dokunmatik ekran)

Tek parmakla kaydırma hareketini kullanarak kaydırma yapın veya listeler ve sayfalar arasında gezinin ya da bir nesneyi taşıyın.

- Ekran üzerinde kaydırma yapmak için, bir parmağınızı ekranın üzerinde hareket etmek istediğiniz yönde hafifçe kaydırın.
- Taşımak istediğiniz nesneyi, parmağınızı üzerinde basılı tutarak sürükleyin.

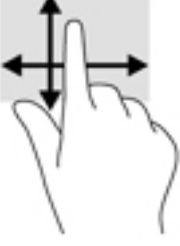

5 Eğlence özellikleri

HP bilgisayarınızı iş veya keyif amaçlarıyla web kamerası üzerinden insanlarla görüşmek, ses ve video karıştırmak veya projektör, monitör, TV veya hoparlör gibi harici aygıtlar bağlamak için kullanın. Bilgisayarınızdaki ses, video ve kamera özelliklerini bulmak için bkz. [Bileşenler, sayfa 4](#).

Bir web kamerası kullanma (yalnızca belirli ürünlerde)

Bilgisayarınızda, video kaydeden ve fotoğraf çeken bir web kamerası (tümleşik kamera) vardır. Bazı modeller video akışı yoluyla görüntülü konferans yapmanıza ve sohbet etmenize olanak tanımaktadır.

- ▲ Kameraya erişmek için, görev çubuğu arama kutusuna `kamera` yazın, sonra da uygulamalar listesinden **Kamera**'yi seçin.

Touch to Share özelliğini kullanma (yalnızca belirli modellerde)

Bilgisayarınızda, NFC özellikli iki aygıt arasında touch-to-share bilgilerini kablosuz olarak paylaşmanıza olanak sağlayan gelişmiş bir Yakın Alan İletişimi (NFC) donanımı vardır. NFC teknolojisiyle web sitelerini paylaşabilir, iletişim bilgilerini aktarabilir ve NFC destekli yazıcılarda tap-to-print özelliğini kullanabilirsiniz.

 **İPUCU:** Başka NFC özellikleri içeren NFC uygulamaları indirebilirsiniz.

 **ÖNEMLİ:** Paylaşmaya başlamadan önce NFC'nin aygıtınızda etkin olduğundan emin olun. NFC'nin Windows 10 aygıtlarda çalışması için sBeam gibi belirli hizmetleri kapatmanız gerekebilir. NFC aygıtı üreticinizi kontrol ederek Windows 10 ile uyumlu olduğundan emin olun.

Paylaşmaya başlayın

Aygıtınız ve bilgisayarınız arasında paylaşım yapmaya başlamak için, NFC aygıtınızla bilgisayarınıza dokununuz.

1. Paylaşmak istediğiniz öğeyi açın.

2. İki NFC antenini birbirine dokundurun. Antenler birbirini tanıdığında bir ses duyabilirsiniz.



NOT: NFC anteni, bilgisayarınızın Dokunmatik Yüzeyinin altında yer alır. Diğer aygıtın NFC anteninin nerede bulunduğunu öğrenmek için aygıtınızın yönergelerine bakın.

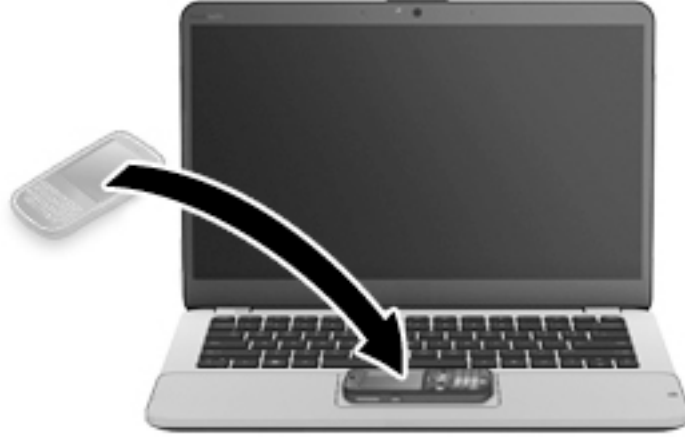

3. Aygıtınızda aktarımı başlatmak isteyip istemediğinizi soran bir ileti, bilgisayarınızda da aktarımı kabul etmek isteyip istemediğinizi soran bir ileti görebilirsiniz. Aktarımı kabul etmek için ekrandaki yönergeleri izleyin.

Ses özelliklerini kullanma

Müzik indirip dinleyebilir, web'den ses içeriği akışı yapabilir (radyo dahil), ses kaydedebilir veya multimedya oluşturmak için ses ve video karıştırabilirsiniz. Ayrıca bilgisayarda müzik CD'leri oynatabilir (yalnızca belirli modellerde) ya da CD'leri oynatmak için harici bir optik sürücü bağlayabilirsiniz. Dinleme keyfini artırmak için kulaklık veya hoparlör takın.

Hoparlörleri bağlama

Bilgisayarınızdaki veya bir yerleştirme istasyonundaki USB bağlantı noktasına veya ses çıkış (kulaklık)/ses giriş (mikrofon) kombo jakına bağlayarak, bilgisayarınıza kablolu hoparlör bağlayabilirsiniz.

Bilgisayarınıza kablosuz hoparlörler bağlamak için, aygıt üreticisinin yönergelerini izleyin. Hoparlörleri bağlamadan önce, ses düzeyi ayarını düşürün.

Kulaklıkları bağlama



UYARI! Kişisel yaralanma riskini azaltmak için, kulaklıkları, kulakiçi kulaklıkları veya mikrofonlu kulaklığı takmadan önce ses düzeyi ayarını düşürün. Ek güvenlik bilgileri için *Yasal Düzenleme, Güvenlik ve Çevre Bildirimleri*'ne bakın.

Bu belgeye erişmek için:

1. Görev çubuğu arama kutusuna *destek* yazıp **HP Support Assistant** uygulamasını seçin.

– veya –

Görev çubuğundaki soru işaretini tıklatın.

2. **Kişisel bilgisayarım'ı**, **Belirtiler** sekmesini, sonra da **Kullanıcı Kılavuzları**'ni seçin.

Kablolu kulaklıkları bilgisayarınızdaki kulaklık jakına veya ses çıkış (kulaklık)/ses giriş (mikrofon) kombo jakına bağlayabilirsiniz.

Bilgisayarınıza kablosuz kulaklık bağlamak için, aygıt üreticisinin yönergelerini izleyin.

Mikrofon bağlama

Ses kaydetmek için, bilgisayardaki ses çıkış (kulaklık)/ses giriş (mikrofon) kombo jakına bir mikrofon bağlayın. Kayıta en iyi sonucu elde etmek için mikrofona doğrudan konuşun ve arka planda ses olmayan bir ortamda kayıt yapın.

Kulaklık setleri bağlama

UYARI! Kişisel yaralanma riskini azaltmak için, kulaklıkları, kulakiçi kulaklıkları veya mikrofonlu kulaklığı takmadan önce ses düzeyi ayarını düşürün. Ek güvenlik bilgileri için *Yasal Düzenleme, Güvenlik ve Çevre Bildirimleri*'ne bakın.

Bu belgeye erişmek için:

1. Görev çubuğu arama kutusuna `destek` yazıp **HP Support Assistant** uygulamasını seçin.
– veya –
Görev çubuğundaki soru işaretini tıklatın.
2. **Kişisel bilgisayarım**'ı, **Belirtiler** sekmesini, sonra da **Kullanıcı Kılavuzları**'nı seçin.

Mikrofonla birleştirilmiş kulaklıklara kulaklık seti denir. Bilgisayarınızdaki ses çıkış (kulaklık)/ses giriş (mikrofon) kombo jakına kablolu kulaklık setleri bağlayabilirsiniz.

Bilgisayarınıza kablosuz kulaklık setleri bağlamak için, aygıt üreticisinin yönergelerini izleyin.

Ses ayarlarını kullanma

Sistem ses düzeyini ayarlamak, sistem seslerini değiştirmek veya ses aygıtlarınızı yönetmek için ses ayarlarını kullanın.

Ses ayarlarını görüntülemek veya değiştirmek için:

- ▲ Görev çubuğu arama kutusuna `denetim masası` yazın, **Denetim Masası**'nı, **Donanım ve Ses**'i, sonra da **Ses**'i seçin.
– veya –
Başlat düğmesini sağ tıklatın, **Denetim Masası**'nı, **Donanım ve Ses**'i, sonra da **Ses**'i seçin.

Bilgisayarınızda, Bang & Olufsen, DTS, Beats audio veya başka bir sağlayıcının gelişmiş bir ses sistemi olabilir. Sonuç olarak, bilgisayarınız ses sisteminize özel bir ses kontrol paneli üzerinden kontrol edilebilen gelişmiş ses özellikleri içerebilir.

Ses ayarlarını görüntülemek ve kontrol etmek için ses kontrol panelini kullanın.

- ▲ Görev çubuğu arama kutusuna `denetim masası` yazın, **Denetim Masası**'nı, **Donanım ve Ses**'i, sonra da sisteminize özel ses kontrol panelini seçin.
– veya –
Başlat düğmesini sağ tıklatın, **Denetim Masası**'nı, **Donanım ve Ses**'i, sonra da sisteminize özgü ses kontrol panelini seçin.

Videoyu kullanma

Bilgisayarınız, hem sevdiğiniz web sitelerinden video akışı izlemenize, hem de video ve filmleri ağı bağlı olmadığınızda izlemek için indirmenize olanak sağlayan güçlü bir görüntü aygıtıdır.

İzleme kalitesini artırmak için, bilgisayardaki video bağlantı noktalarından birini kullanarak harici monitör, projektör veya TV bağlayabilirsiniz.

ÖNEMLİ: Harici aygıtın, bilgisayarınızdaki doğru bağlantı noktasına doğru kablo kullanılarak bağlandığından emin olun. Aygıt üreticisinin yönergelerini izleyin.

Video özelliklerinizi kullanma konusunda daha fazla bilgi için HP Support Assistant'a başvurun.

VGA kablosu kullanarak video aygıtları bağlama (yalnızca belirli ürünlerde)

NOT: Bilgisayarınıza bir VGA video aygıtı bağlamak için, ayrıca satın alınan bir VGA kablosu edinmeniz gerekir.

Bilgisayar ekranındaki görüntüyü harici VGA monitörde görüntülemek veya sunu amacıyla yansıtılmış olarak görmek için, bilgisayarın VGA bağlantı noktasına bir monitör veya projektör bağlayın.

1. Monitörün veya projektörün VGA kablosunu bilgisayardaki VGA bağlantı noktasına aşağıda gösterilen şekilde takın.

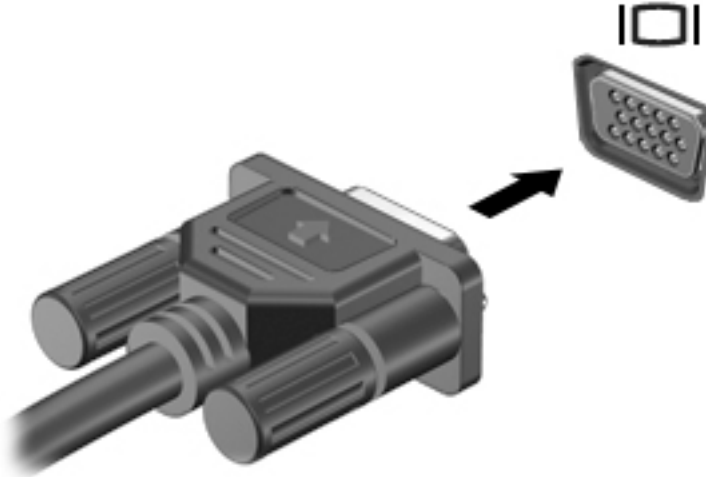

2. Ekran görüntüsünü şu 4 görüntüleme durumu arasında değiştirmek için **fn+f4** tuşlarına basın:

- **Yalnızca kişisel bilgisayar ekranı:** Ekran görüntüsünü yalnızca bilgisayarda görüntüleme.
- **Çoğalt:** Ekran görüntüsünü aynı anda hem bilgisayarda hem de harici aygıtta görüntüleme.
- **Genişlet:** Ekran görüntüsünü hem bilgisayar hem de harici aygıtta genişletilmiş şekilde görüntüleme.
- **Yalnızca ikinci ekran:** Ekran görüntüsünü yalnızca harici aygıtta görüntüleme.

fn+f4 tuşlarına her bastığınızda görüntü durumu değişir.

NOT: En iyi sonuçlar için, özellikle de "Genişlet" seçeneğini belirlediyseniz, ekran çözünürlüğünü aşağıda gösterilen şekilde harici aygıtınıza artırın. Görev çubuğu arama kutusuna **denetim masası** yazın, **Denetim Masası**'nı, sonra da **Görünüm ve Kişiselleştirme**'yi seçin. **Ekran** altında **Çözünürlüğü ayarla**'yı seçin.

MultiStream Transport kullanarak kablolu ekranları keşfedip bağlama

MultiStream Transport (MST), bilgisayarınızdaki VGA'ya veya DisplayPort'lara ve ayrıca hub veya harici yerleştirme istasyonu üzerindeki VGA'ya ya da DisplayPort'lara birden fazla kablolu görüntü aygıtı bağlamanıza olanak tanır. Bilgisayarınızda bulunan grafik denetleyicisi türüne ve bilgisayarınızda yerleşik bir hub bulunup bulunmadığında bağlı olarak farklı yollarla bağlayabilirsiniz. Bilgisayarınızda hangi donanımların bulunduğunu öğrenmek için Aygıt Yöneticisine gidin.

- ▲ Görev çubuğu arama kutusuna `aygıt yöneticisi` yazın, sonra da **Aygıt Yöneticisi** uygulamasını seçin. Bilgisayarınıza takılı olan tüm aygıtların listesi görüntülenir.

Ekranları bilgisayarlara AMD veya Nvidia grafik (isteğe bağlı bir hub ile) kullanarak bağlama

 **NOT:** Bir AMD grafik denetleyicisi ve isteğe bağlı hub ile 3 adede kadar görüntü aygıtı bağlayabilirsiniz.

 **NOT:** Bir Nvidia® grafik denetleyici ve isteğe bağlı hub ile 3 adede kadar görüntü aygıtı bağlayabilirsiniz.

Birden fazla görüntü aygıtını yapılandırmak için, aşağıdaki adımları izleyin:

1. Bir harici hub'ı (ayrıca satın alınır), bir DP-DP kablosu (ayrıca satın alınır) kullanarak bilgisayarınızda DisplayPort'a bağlayın. Hub güç bağdaştırıcısının AC güç kaynağına bağlı olduğundan emin olun.
2. Harici görüntü aygıtlarınızı VGA bağlantı noktalarına ya da hub üzerindeki DisplayPort'lara bağlayın.
3. Bağlı görüntü aygıtlarınızın tümünü görmek için, görev çubuğu arama kutusuna `aygıt yöneticisi` yazın, sonra da **Aygıt Yöneticisi** uygulamasını seçin. Bağlı ekranlarınızın tümünü görmüyorsanız, her birinin hub üzerinde doğru bağlantı noktasına bağlandığından emin olun.

 **NOT:** Çoklu ekran seçenekleri arasında, bilgisayar ekranınızı etkinleştirilmiş tüm görüntü aygıtlarına yansıtan **Çoğalt** ve bilgisayar ekranınızı etkinleştirilmiş tüm görüntü aygıtlarına genişleten **Genişlet** seçenekleri bulunur.

Ekranları bilgisayarlara Intel grafik (isteğe bağlı bir hub ile) kullanarak bağlama

 **NOT:** Bir Intel grafik denetleyici ve isteğe bağlı hub ile 3 adede kadar görüntü aygıtı bağlayabilirsiniz.

Birden fazla görüntü aygıtını yapılandırmak için, aşağıdaki adımları izleyin:

1. Bir harici hub'ı (ayrıca satın alınır), bir DP-DP kablosu (ayrıca satın alınır) kullanarak bilgisayarınızda DisplayPort'a bağlayın. Hub güç bağdaştırıcısının AC güç kaynağına bağlı olduğundan emin olun.
2. Harici görüntü aygıtlarınızı VGA bağlantı noktalarına ya da hub üzerindeki DisplayPort'lara bağlayın.
3. Windows, DP hub'a bir monitör bağlandığını algıladığında, **DisplayPort Topolojisi Bildirimi** iletişim kutusu görüntülenir. Ekranlarınızı yapılandırmaya yönelik uygun seçenekleri tıklayın. Çoklu ekran tercihleri arasında, bilgisayar ekranınızı etkinleştirilmiş tüm görüntü aygıtlarına yansıtan **Çoğalt** veya ekranı etkinleştirilmiş tüm görüntü aygıtlarına genişleten **Genişlet** bulunur.

 **NOT:** Bu iletişim kutusu belirmezse, her bir harici görüntü aygıtının hub'daki doğru bağlantı noktasına bağlı olduğundan emin olun. Daha fazla bilgi için, görev çubuğu arama kutusuna `denetim masası` yazın, **Denetim Masası**'ni, sonra da **Görünüm ve Kişiselleştirme**'yi seçin. **Ekran** altında **Çözünürlüğü ayarla**'yı seçin.

Ekranları bilgisayarlara Intel grafik (yerleşik bir hub ile) kullanarak bağlama

Dahili hub ve Intel grafik denetleyicisi ile, aşağıdaki yapılandırmalarda 3 adede kadar görüntü aygıtı bağlayabilirsiniz:

- İki adet 1920 x 1200 DP monitör bilgisayara + bir adet 1920 x 1200 VGA monitör isteğe bağlı yerleştirme istasyonuna bağlanır
- Bir adet 2560 x 1600 DP monitör bilgisayara + bir adet 1920 x 1200 VGA monitör isteğe bağlı yerleştirme istasyonuna bağlanır

Birden fazla görüntü aygıtını yapılandırmak için, aşağıdaki adımları izleyin:

1. Harici görüntü aygıtlarınızı bilgisayar tabanındaki veya yerleştirme istasyonundaki VGA bağlantı noktalarına veya DisplayPort (DP) bağlantı noktalarına bağlayın.
2. Windows, DP hub'a bir monitör bağlandığını algıladığında, **DisplayPort Topolojisi Bildirimi** iletişim kutusu görüntülenir. Ekranlarınızı yapılandırmaya yönelik uygun seçenekleri tıklayın. Çoklu ekran tercihleri arasında, bilgisayar ekranınızı etkinleştirilmiş tüm görüntü aygıtlarına yansıtan **Çoğalt** veya ekranı etkinleştirilmiş tüm görüntü aygıtlarına genişleten **Genişlet** bulunur.



NOT: Bu iletişim kutusu belirmezse, her bir harici görüntü aygıtının hub'daki doğru bağlantı noktasına bağlı olduğundan emin olun. Daha fazla bilgi için, görev çubuğu arama kutusuna **denetim masası** yazın, **Denetim Masası**'nı, sonra da **Görünüm ve Kişiselleştirme**'yi seçin. **Ekran** altında **Çözünürlüğü ayarla**'yı seçin.

Miracast uyumlu kablosuz ekranları keşfedip bağlanma (yalnızca belirli ürünlerde)



NOT: Sahip olduğunuz ekranın türü hakkında bilgi edinmek için (Miracast uyumlu veya Intel WiDi), TV veya ikincil ekranınızla birlikte gelen belgelere başvurun.

Miracast uyumlu kablosuz ekranları keşfedip bu ekranlara geçerli uygulamalarınızdan ayrılmadan bağlanmak için aşağıdaki adımları izleyin.

Miracast'ı açmak için:

- ▲ Görev çubuğu arama kutusuna **proje** yazın, sonra da **ikinci ekrana yansıt**'i tıklayın. **Kablosuz ekrana bağla**'yı tıklayın, sonra da ekrandaki yönergeleri izleyin.

Intel WiDi onaylı ekranları keşfedip bağlanma (yalnızca Intel ürünlerinde)

Fotoğraflar, müzik veya videolar gibi ayrı dosyaları kablosuz yansıtmak veya tüm bilgisayar ekranını bir TV veya ikincil bir görüntü aygıtına çoğaltmak için Intel WiDi kullanın.

Üstün bir Miracast çözümü olan Intel WiDi, ikincil görüntü aygıtınızı kolay ve sorunsuz şekilde eşleştirmenizi sağlar; tam ekran aktarımına olanak tanır ve hız, kalite ve ölçeklemeyi geliştirir.

Intel WiDi onaylı ekranlara bağlamak için:

- ▲ Görev çubuğu arama kutusuna **proje** yazın, sonra da **ikinci ekrana yansıt**'i tıklayın. **Kablosuz ekrana bağla**'yı tıklayın, sonra da ekrandaki yönergeleri izleyin.

Intel WiDi'yi açmak için:

- ▲ Görev çubuğu arama kutusuna **Intel WiDi** yazın, sonra da **Intel WiDi**'yi tıklayın.

6 Güç yönetimi

 **NOT:** Bilgisayar bir güç düğmesine veya güç anahtarına sahip olabilir. Bu kılavuzda kullanılan *güç düğmesi* terimi, bu güç denetimi türlerinin ikisini de içermektedir.

Bilgisayarı kapatma

 **DİKKAT:** Bilgisayar kapatıldığında, kaydedilmemiş bilgiler kaybedilir.

Kapat komutu, işletim sistemi dahil tüm açık programları kapatır, ardından ekranla bilgisayarı kapatır.

Bilgisayarı aşağıdaki koşullardan birinde kapatın:

- Pili değiştirmeniz veya bilgisayarın içindeki bileşenlere erişmeniz gerektiğinde
- Evrensel Seri Yol (USB) bağlantı noktasına bağlanmayan bir harici donanım aygıtına bağlanırken
- Bilgisayar uzun bir süre kullanılmayacak olduğunda ve harici güç bağlantısı kesildiğinde

Bilgisayarı güç düğmesiyle kapatabilirsiniz, ancak tavsiye edilen yordam, Windows'un kapat komutunu kullanmaktır:

 **NOT:** Bilgisayar Uyku veya Hazırda Bekletme durumundaysa (yalnızca belirli ürünlerde), kapatabilmek için önce güç düğmesine kısa süre basarak Uyku veya Hazırda Bekletme durumundan çıkmanız gerekir.

1. Çalışmalarınızı kaydedin ve tüm açık programları kapatın.
2. **Başlat** düğmesini, **Güç** simgesini, sonra da **Bilgisayarı Kapat**'ı seçin.

Bilgisayar yanıt vermiyorsa ve yukarıdaki kapatma yordamını kullanamıyorsanız, aşağıdaki acil durum yordamlarını verilen sırada uygulamayı deneyin:

- **ctrl+alt+delete** tuş birleşimine basın. **Güç** simgesini, sonra da **Bilgisayarı Kapat**'ı seçin.
- Güç düğmesini en az 5 saniye basılı tutun.
- Bilgisayarın harici güç kaynağı bağlantısını kesin.
- Güç düğmesini en az 15 saniye basılı tutun.

Güç seçeneklerini ayarlama

Güç tasarrufu durumlarını kullanma

Uyku durumu fabrikada etkinleştirilmiştir. Uyku durumu başlatıldığında, güç ışıkları yanıp söner ve ekran kapanır. Çalışmalarınız belleğe kaydedilir.

 **DİKKAT:** Olası ses ve görüntü bozulmalarını, ses çalma veya video oynatma işlevlerindeki kayıpları ya da bilgi kayıplarını engellemek için diske veya harici bellek kartına yazma ya da bunlardan okuma yaparken Uyku durumunu başlatmayın.

 **NOT:** Bilgisayar Uyku durumundayken, hiçbir türden ağ iletişimi bağlantısı başlatamaz veya bilgisayar işlevi gerçekleştiremezsiniz.

Uyku durumunu başlatma ve bu durumdan çıkma

Bilgisayar açırken aşağıdaki yollardan biriyle Uyku durumunu başlatabilirsiniz:

- Güç düğmesine kısa süre basın.
- **Başlat** düğmesini, **Güç** simgesini, sonra da **Uyku**'yu seçin.

Uyku durumundan çıkmak için güç düğmesine kısa süre basın.

Bilgisayar Uyku durumundan çıktığında, güç ışıkları yanar ve bilgisayarınız, çalışmayı bıraktığınız ekrana döner.

 **NOT:** Yeniden başlatma sırasında bir parola istenmesini ayarladıysanız, bilgisayarınız ekrana dönmeden önce bir Windows parolası girmeniz gerekir.

Kullanıcı tarafından başlatılan Hazırda Bekletme durumunu etkileştirme ve bu durumdan çıkma (yalnızca belirli ürünlerde)

Güç Seçenekleri'ni kullanarak, kullanıcının başlattığı Hazırda Bekletme durumunu etkinleştirebilir ve diğer güç ayarlarını ve zaman aşımalarını değiştirebilirsiniz:

1. Görev çubuğu arama kutusuna güç seçenekleri yazın, sonra da **Güç Seçenekleri**'ni seçin.

– veya –

Güç ölçer simgesini  sağ tıklayın, sonra da **Güç Seçenekleri**'ni seçin.

2. Sol bölmede, **Güç düğmelerinin yapacaklarını seçin**'i seçin.

3. **Şu anda kullanılmayan ayarları değiştir**'i seçin, sonra da **Güç düğmesine bastığımda** veya **Uyku düğmesine bastığımda** alanında **Hazırda Beklet**'i seçin.

– veya –

Kapatma ayarları altında, Güç menüsünde Hazırda Beklet seçeneğini göstermek için **Hazırda Beklet** kutusunu seçin.

4. **Değişiklikleri kaydet**'i seçin.

Hazırda Bekletme durumundan çıkmak için, güç düğmesine kısa süre basın. Güç ışıkları yanar ve çalışmanız, bıraktığınız şekliyle ekrana gelir.

 **NOT:** Yeniden başlatma sırasında bir parola istenmesini ayarladıysanız, çalışmanız ekrana gelmeden önce bir Windows parolası girmeniz gerekir.

Güç ölçeri ve güç ayarlarını kullanma

Güç ölçer, Windows masaüstünde yer alır. Güç ölçer, güç ayarlarına hızla erişmenize ve kalan pil şarjını görüntülemenize imkan verir.

- Kalan pil şarjının yüzdesini ve geçerli güç planını görüntülemek için işaretçiyi güç ölçer simgesinin  üzerine getirin.

- Güç Seçenekleri'ni kullanmak için, güç ölçer simgesini  sağ tıklayın, sonra da listeden bir öğe seçin.

Görev çubuğu arama kutusuna güç seçenekleri yazıp ardından **Güç Seçenekleri**'ni de seçebilirsiniz.

Farklı güç ölçer simgeleri, bilgisayarın pille veya harici güç kaynağıyla çalıştığını gösterir. Simge, pil düşük veya kritik pil düzeyine eriştiğinde de bir ileti görüntüler.

Yeniden başlatmada parola koruması

Bilgisayarı, Uyku veya Hazırda Bekletme durumundan çıktığında bir parola soracak şekilde ayarlamak için aşağıdaki adımları uygulayın:

1. Görev çubuğu arama kutusuna **güç seçenekleri** yazın, sonra da **Güç Seçenekleri**'ni seçin.

– veya –

Güç ölçer simgesini  sağ tıklayın, sonra da **Güç Seçenekleri**'ni seçin.

2. Sol bölmedeki **Uyanırken parola gerektir**'i seçin.
3. **Şu anda kullanılmayan ayarları değiştir**'i seçin.
4. **Parola sor (önerilen)** seçeneğini seçin.



NOT: Kullanıcı hesabı parolası oluşturmak veya mevcut kullanıcı hesabı parolasını değiştirmek için, **Kullanıcı hesabı parolanızı oluşturma veya değiştirme**'yi seçip ekrandaki talimatları izleyin. Kullanıcı hesabı parolası oluşturmanız veya değiştirmeniz gerekmiyorsa 5. adıma geçin.

5. **Değişiklikleri kaydet**'i seçin.

Pil gücünü kullanma

UYARI! Olası güvenlik sorunlarını azaltmak için, yalnızca bilgisayarla birlikte verilen pili, HP tarafından sağlanan yedek pili veya HP'den satın alınan uyumlu pili kullanın.

Bilgisayar, harici AC güç kaynağına takılı değilken pil gücüyle çalışır. Bilgisayarın pil ömrü güç yönetimi ayarları, çalıştırılan programlar, ekran parlaklığı, bilgisayara takılı harici aygıtlar ve diğer etkenlere bağlı olarak değişir. Bilgisayar AC güç kaynağı ile çalışırken pili bilgisayarda bırakmak, pilin şarj edilmesini ve elektrik kesintisi durumunda çalışmalarınızın korunmasını da sağlar. Bilgisayarda şarj edilmiş bir pil varsa ve harici AC güç kaynağıyla çalışıyorsa, AC bağdaştırıcısının bilgisayarla bağlantısının kesilmesi veya AC güç kaynağının kesilmesi durumunda bilgisayar otomatik olarak pil gücüne geçer.



NOT: AC güç kaynağının bağlantısını kestiğinizde, ekran parlaklığı pil tasarrufu yapmak için otomatik olarak azaltılır. Belirli bilgisayar ürünleri, pil ömrünü azaltmak için grafik modları arasında geçiş yapabilir.

Ek pil bilgileri bulma

Pil bilgilerine erişmek için:

1. Görev çubuğu arama kutusuna **destek** yazıp **HP Support Assistant** uygulamasını seçin.

– veya –

Görev çubuğundaki soru işaretini tıklayın.

2. **Kişisel bilgisayarım**'i, **Tanılama ve Araçlar** sekmesini, sonra da **HP Pil Denetimi**'ni seçin. HP Pil Denetimi, pilinizin değiştirilmesi gerektiğini belirtiyorsa, desteğe başvurun.

HP Support Assistant, pil hakkında aşağıdaki araçları ve bilgileri sağlar.

- Pil performansını sınamak üzere HP Pil Denetimi aracı
- Ayarlama, güç yönetimi ve pil ömrünü en üst düzeye çıkarmak için düzgün bakım ve depolama hakkında bilgiler
- Pil türleri, teknik özellikler, kullanım ömürleri ve kapasite hakkında bilgiler

HP Pil Denetimi'ni kullanma

Pilinizin durumunu izlemek için veya pilde artık şarj kalmadıysa, HP Support Assistant uygulamasındaki HP Pil Denetimi'ni çalıştırın. HP Pil Denetimi, pilinizin değiştirilmesi gerektiğini belirtiyorsa, desteğe başvurun.

HP Pil Denetimi'ni çalıştırmak için:

1. AC bağdaştırıcısını bilgisayara bağlayın.



NOT: Pil Denetimi'nin doğru çalışması için bilgisayarın harici güç kaynağına bağlanması gerekir.

2. Görev çubuğu arama kutusuna destek yazıp **HP Support Assistant** uygulamasını seçin.

– veya –

Görev çubuğundaki soru işaretini tıklatın.

3. **Kişisel bilgisayarım'ı**, **Tanılama ve Araçlar** sekmesini, sonra da **HP Pil Denetimi**'ni seçin. HP Pil Denetimi, pilinizin değiştirilmesi gerektiğini belirtiyorsa, desteğe başvurun.

Pil Denetimi, pilin doğru çalıştığını anlamak için pili ve hücrelerini denetler ve sonra bu incelemenin sonucunu bildirir.

Kalan pil şarjını gösterme



İşaretçiyi **Güç ölçer** simgesinin  üzerine getirin.

Pilin kullanım süresini en yükseğe çıkarma

Pilin kullanım süresi, pil gücündeyken kullandığınız özelliklere göre değişir. Maksimum kullanım süresi, pilin depolama kapasitesi doğal olarak azaldıkça aşamalı olarak kısalmır.

Pilin kullanım süresini en yükseğe çıkarma ipuçları:

- Ekran parlaklığını düşürün.
- Güç Seçenekleri'ndeki **Güç tasarrufu** ayarını seçin.

Düşük pil düzeylerini yönetme

Bu bölümdeki bilgiler fabrikada ayarlanmış uyarıları ve sistem yanıtlarını açıklamaktadır. Bazı düşük pil düzeyi uyarıları ve sistem yanıtları, Güç Seçenekleri kullanılarak değiştirilebilir. Güç Seçenekleri kullanılarak ayarlanan tercihler ışıkları etkilemez.

Görev çubuğu arama kutusuna güç seçenekleri yazın, sonra da **Güç Seçenekleri**'ni seçin.

Düşük pil düzeylerini belirleme

Bilgisayarın kullanabileceği tek güç kaynağı olan pil düşük veya kritik düzeye geldiğinde, aşağıdaki davranışlar gerçekleşir:

- Pil ışığı (yalnızca belirli ürünlerde) düşük veya kritik pil düzeyini gösterir.

– veya –

- **Güç ölçer** simgesi , düşük veya kritik pil bildirimini gösterir.

Bilgisayar açıksa veya Uyku durumundaysa, bilgisayar kısa bir süre Uyku durumunda kalıp kapatılır ve kaydedilmemiş bilgiler kaybedilir.

Düşük pil düzeyini çözümüleme

Harici güç varken düşük pil düzeyini çözümüleme

- ▲ Aşağıdaki aygıtlardan birini bağlayın:
 - AC bağdaştırıcısı
 - İsteğe bağlı yerleştirme veya genişletme aygıtı
 - HP'den aksesuar olarak satın alınan isteğe bağlı güç bağdaştırıcısı

Herhangi bir güç kaynağı yokken düşük pil düzeyini çözümüleme

Hiç güç kaynağı yokken düşük pil düzeyini çözmek için, çalışmanızı kaydedip bilgisayarı kapatın.

Pil gücünü tasarruflu kullanma

- Görev çubuğu arama kutusuna **güç seçenekleri** yazın, sonra da **Güç Seçenekleri**'ni seçin.
– veya –
- Güç Seçenekleri üzerinden düşük güç kullanımı ayarlarını seçin.
- Kullanmadığınız zamanlarda kablosuz ve LAN bağlantılarını kapatın ve modem uygulamalarınızdan çıkın.
- Harici bir güç kaynağına bağlı olmayan kullanmadığınız harici aygıtları çıkarın.
- Kullanmadığınız harici bellek kartlarını durdurun, devre dışı bırakın veya çıkarın.
- Ekran parlaklığını azaltma.
- Çalışmanızın başından ayrılmadan önce, Uyku durumunu başlatın veya bilgisayarı kapatın.

Pili atma

Bir pil kullanım ömrünü tamamladığında, pili genel ev atıkları ile birlikte atmayın. Pili elden çıkarmak için, bölgenizdeki yerel yasaları ve düzenlemeleri izleyin.

Pili değiştirme

Bu üründeki pil(ler) kullanıcıların kendisi tarafından kolayca değiştirilemez. Pilin çıkarılması veya değiştirilmesi, garanti kapsamınızı etkileyebilir. Pil artık şarj tutmuyorsa, desteğe başvurun.

Harici AC güç kaynağı kullanma

 **UYARI!** Olası güvenlik sorunlarını azaltmak için, yalnızca bilgisayarla birlikte sağlanan AC bağdaştırıcısını, HP tarafından sağlanan yedek AC bağdaştırıcısını veya HP'den satın alınan uyumlu bir AC bağdaştırıcısını kullanın.

 **NOT:** AC güç kaynağına bağlanma konusunda daha fazla bilgi için, bilgisayar kutusunda sağlanan *Kurulum Yönergeleri* posterine bakın.

Harici AC güç kaynağı, onaylı bir AC bağdaştırıcısıyla veya isteğe bağlı bir yerleştirme ya da genişletme aygıtıyla sağlanır.

Bilgisayarı aşağıdaki koşullardan biri geçerli olduğunda harici AC güç kaynağına bağlayın:

- Pili şarj veya kalibre ederken
- Sistem yazılımı yüklerken veya değiştirirken
- CD'ye, DVD'ye veya BD'ye (yalnızca belirli ürünlerde) bilgi yazarken
- Disk Birleştiricisi'ni çalıştırırken
- Yedekleme veya kurtarma işlemi gerçekleştirirken

Bilgisayarı harici AC güç kaynağına bağladığınızda aşağıdaki olaylar gerçekleşir:

- Pil şarj olmaya başlar.
- Bilgisayar açılırsa, görev çubuğundaki güç ölçer simgesinin görünümü değişir.





Harici AC güç kaynağı bağlantısını kestiğinizde aşağıdaki olaylar gerçekleşir:

- Bilgisayar pil gücüne geçer.
- Ekran parlaklığı otomatik olarak pil ömrü tasarrufu yapacak şekilde düşürülür.

7 Güvenlik

Bilgisayarı koruma

Windows işletim sistemiyle ve Windows ürünü olmayan Computer Setup yardımcı programıyla (BIOS) sağlanan standart güvenlik özellikleri, kişisel ayarlarınızı ve verilerinizi çeşitli risklere karşı koruyabilir.

-  **NOT:** Güvenlik çözümleri caydırıcı unsurlar olarak tasarlanmıştır. Bu caydırıcı unsurlar, ürünün hatalı kullanılmasını veya çalınmasını engelleyemeyebilir.
-  **NOT:** Bilgisayarınızı servise göndermeden önce, gizli dosyaları yedekleyip silin ve parola ayarlarının tümünü kaldırın.
-  **NOT:** Bu bölümde listelenen özelliklerden bazıları bilgisayarınızda bulunmayabilir.
-  **NOT:** Bilgisayarınız, belirli bölgelerde sunulan, çevrimiçi güvenlik tabanlı bir izleme ve kurtarma hizmeti olan Computrace'i destekler. Bilgisayar çalınırsa Computrace, bilgisayarını izinsiz alanın internete bağlanması durumunda bilgisayarı izleyebilir. Computrace hizmetini kullanabilmek için yazılımı satın alıp hizmete abone olmanız gerekir. Computrace yazılımını sipariş etme hakkında bilgi için <http://www.hp.com> adresini ziyaret edin.

Bilgisayar riski	Güvenlik özelliği
Bilgisayarın yetkisiz kullanımı	Parola, akıllı kart, temassız kart, kayıtlı parmak izleri veya diğer kimlik doğrulama unsurları ile birlikte HP Client Security
Computer Setup'a (BIOS) yetkisiz erişim	Computer Setup'ta BIOS Yönetici parolası*
Sabit sürücü içeriğine izinsiz erişim	Computer Setup'ta DriveLock parolası (yalnızca belirli ürünlerde)*
İsteğe bağlı bir harici optik sürücüden (yalnızca belirli ürünlerde), isteğe bağlı harici sabit sürücüden (yalnızca belirli ürünlerde) veya dahili ağ bağdaştırıcısından izinsiz başlatma	Computer Setup'ta önyükleme seçenekleri özelliği*
Windows kullanıcı hesabına yetkisiz erişim	Windows kullanıcı parolası
Verilere yetkisiz erişim	<ul style="list-style-type: none">HP Drive Encryption yazılımıWindows Defender
Computer Setup ayarlarına ve diğer sistem kimlik bilgilerine yetkisiz erişim	Computer Setup'ta BIOS Yönetici parolası*
Bilgisayarın yerinden izinsiz taşınması	Güvenlik kablosu yuvası (yalnızca belirli ürünlerde isteğe bağlı güvenlik kablosuyla kullanılır)

*Computer Setup, işletim sistemi çalışmadığında veya yüklenmediğinde bile kullanılabilen, önceden yüklenmiş, ROM tabanlı bir yardımcı programdır. Computer Setup'ta, bir işaret aygıtı (Dokunmatik Yüzey, işaret çubuğu veya USB fare) veya klavye kullanarak gezinebilir ve seçimler yapabilirsiniz.

NOT: Klavyesiz tabletlerde dokunmatik ekranı kullanabilirsiniz.

Parolaları kullanma

Parola, bilgisayardaki bilgilerinizi korumak için seçtiğiniz bir grup karakterdir. Bilgilerinize erişimi nasıl kontrol etmek istediğinize bağlı olarak birkaç çeşit parola oluşturabilirsiniz. Parolalar Windows'ta veya bilgisayara önceden yüklenmiş olan Computer Setup'ta oluşturulabilir.

- BIOS yönetici ve DriveLock parolaları, Computer Setup'ta oluşturulur ve sistem BIOS'u tarafından yönetilir.
- Windows parolaları yalnızca Windows işletim sisteminde ayarlanır.
- Hem DriveLock kullanıcı parolasını, hem de Computer Setup'ta ayarlanmış ana DriveLock parolasını unutursanız, parolalarla korunan sabit sürücü kalıcı olarak kilitletir ve artık kullanılamaz.

Computer Setup ile Windows güvenlik özelliği için aynı parolayı kullanabilirsiniz. Birden fazla Computer Setup özelliği için de aynı parolayı kullanabilirsiniz.

Parolaları oluşturmak ve kaydetmek için aşağıdaki ipuçlarını kullanın:

- Parolaları oluştururken program tarafından belirlenen gereksinimlere uyun.
- Aynı parolayı birden fazla uygulama veya web sitesinde kullanmayın. Ayrıca Windows parolanızı başka bir uygulama veya web sitesi için yeniden kullanmayın.
- Web sitelerinizde ve uygulamalarınızda kullandığınız tüm kullanıcı adlarını ve parolaları HP Client Security'nin Password Manager özelliğini kullanarak saklayın. İleride unutmanız halinde bilgileri güvenli bir şekilde bu programdan öğrenebilirsiniz.
- Parolaları bilgisayardaki bir dosyaya kaydetmeyin.

Aşağıdaki tablolarda, sık kullanılan Windows ve BIOS yönetici parolaları listelenmekte ve işlevleri açıklanmaktadır.

Windows'da parola oluşturma

Parola	İşlev
Yönetici parolası*	Windows yönetici düzeyi hesabına erişimden korur. NOT: Windows yönetici parolası belirlediğinizde BIOS Yönetici parolası belirlemiş olmazsınız.
Kullanıcı parolası*	Windows kullanıcı hesabına erişimi korur.

*Windows yönetici parolası veya Windows kullanıcı parolası ayarlama hakkında bilgi için, görev çubuğu arama kutusuna **destek yazıp HP Support Assistant** uygulamasını seçin.

Computer Setup'ta parolalar oluşturma

Parola	İşlev
BIOS yönetici parolası*	Computer Setup'a erişimi korur. NOT: BIOS yönetici parolasının kaldırılmasını engelleyen özellikler etkinse, bu özellikler devre dışı bırakılana dek kaldıramayabilirsiniz.
DriveLock ana parolası*	DriveLock tarafından korunan dahili sabit sürücüye erişimi korur. Ayrıca DriveLock korumasını kaldırmak için kullanılır.

Parola	İşlev
	NOT: Belirli ürünler için, DriveLock parolası oluşturabilmeniz için önce bir BIOS yönetici parolası oluşturulmalıdır.
DriveLock kullanıcı parolası*	DriveLock tarafından korunan dahili sabit sürücüye erişimi korur ve etkinleştirme işlemi sırasında DriveLock Parolaları altında oluşturulur. NOT: Belirli ürünler için, DriveLock parolası oluşturabilmeniz için önce bir BIOS yönetici parolası oluşturulmalıdır.

*Bu parolaların her biri hakkında daha fazla bilgi için aşağıdaki konulara başvurun.

BIOS yönetici parolasını yönetme

Bu parolayı ayarlamak, değiştirmek veya silmek için şu adımları izleyin:

Yeni bir BIOS yönetici parolası ayarlama

1. Computer Setup'ı başlatın.

- Klavyeli bilgisayar veya tabletler:

▲ Bilgisayarı açın veya yeniden başlatın ve HP logosu görüldüğünde, Computer Setup'a girmek için **F10** tuşuna basın.

- Klavyesiz tabletler:

▲ Tableti kapatın. Başlangıç menüsü görüntülenene kadar sesi azaltma düğmesiyle birlikte güç düğmesine basın, sonra da Computer Setup'a girmek için **F10** tuşuna dokununuz.

2. **Security**'yi (Güvenlik), **Create BIOS Administrator password**'ü (BIOS Yönetici parolası oluştur) veya **Set Up BIOS Administrator Password**'ü (BIOS Yönetici Parolası Ayarla) (yalnızca belirli ürünlerde) seçin, sonra da **enter** tuşuna basın.

3. İstendiğinde, bir parola yazın.

4. İstendiğinde, onaylamak için yeni parolayı tekrar yazın.

5. Değişikliklerinizi kaydetmek ve Computer Setup'tan çıkmak için, **Save** (Kaydet) simgesini seçip ekrandaki yönergeleri izleyin.

– veya –

Main'i (Ana) ve **Save Changes and Exit**'i (Değişiklikleri Kaydet ve Çık) seçip **enter** tuşuna basın.

Değişiklikleriniz bilgisayar yeniden başlatılınca etkinleşir.

BIOS yönetici parolasını değiştirme

1. Computer Setup'ı başlatın.

- Klavyeli bilgisayar veya tabletler:

▲ Bilgisayarı açın veya yeniden başlatın ve HP logosu görüldüğünde, Computer Setup'a girmek için **F10** tuşuna basın.

- Klavyesiz tabletler:

- ▲ Tableti kapatın. Başlangıç menüsü görüntülenene kadar sesi azaltma düğmesiyle birlikte güç düğmesine basın, sonra da Computer Setup'a girmek için **F10** tuşuna dokunun.

2. **Security**'yi (Güvenlik), **Change BIOS Administrator Password**'ü (BIOS Yönetici Parolasını Değiştir) veya **Change Password**'ü (Parolayı Değiştir) (yalnızca belirli ürünlerde) seçin, sonra da **enter** tuşuna basın.
3. İstendiğinde, geçerli parolanızı yazın.
4. İstendiğinde, yeni parolanızı girin.
5. İstendiğinde, onaylamak için yeni parolanızı tekrar yazın.
6. Değişikliklerinizi kaydetmek ve Computer Setup'tan çıkmak için, **Save** (Kaydet) simgesini seçip ekrandaki yönergeleri izleyin.

– veya –

Main'i (Ana) ve **Save Changes and Exit**'i (Değişiklikleri Kaydet ve Çık) seçip **enter** tuşuna basın.

Değişiklikleriniz bilgisayar yeniden başlatılınca etkinleşir.

BIOS yönetici parolasını silme

1. Computer Setup'ı başlatın.
 - Klavyeli bilgisayar veya tabletler:
 - ▲ Bilgisayarı açın veya yeniden başlatın ve HP logosu görüldüğünde, Computer Setup'a girmek için **f10** tuşuna basın.
 - Klavyesiz tabletler:
 - ▲ Tableti kapatın. Başlangıç menüsü görüntülenene kadar sesi azaltma düğmesiyle birlikte güç düğmesine basın, sonra da Computer Setup'a girmek için **F10** tuşuna dokunun.
2. **Security**'yi (Güvenlik), **Change BIOS Administrator Password**'ü (BIOS Yönetici Parolasını Değiştir) veya **Change Password**'ü (Parolayı Değiştir) (yalnızca belirli ürünlerde) seçin, sonra da **enter** tuşuna basın.
3. İstendiğinde, geçerli parolanızı yazın.
4. Yeni parola istendiğinde, alanı boş bırakın, sonra da **enter** tuşuna basın.
5. Yeni parolanızı tekrar yazmanız istendiğinde, alanı boş bırakın, sonra da **enter** tuşuna basın.
6. Değişikliklerinizi kaydetmek ve Computer Setup'tan çıkmak için, **Save** (Kaydet) simgesini seçip ekrandaki yönergeleri izleyin.

– veya –

Main'i (Ana) ve **Save Changes and Exit**'i (Değişiklikleri Kaydet ve Çık) seçip **enter** tuşuna basın.

Değişiklikleriniz bilgisayar yeniden başlatılınca etkinleşir.

BIOS yönetici parolası girme

BIOS Administrator password (BIOS Yönetici parolası) istendiğinde, parolanızı yazın (parolayı ayarlarken kullandıklarınızla aynı tür tuşları kullanarak), sonra da **enter** tuşuna basın. BIOS yönetici parolasını ardarda iki kez hatalı girerseniz, bilgisayarınızı yeniden başlatmanız ve tekrar denemeniz gerekir.

Computer Setup DriveLock parolasını yönetme (yalnızca belirli ürünlerde)

⚠ DİKKAT: DriveLock korumalı bir sabit sürücünün kalıcı olarak kullanılamaz duruma gelmesini engellemek için, DriveLock kullanıcı parolasını ve DriveLock ana parolasını bilgisayarınızın uzağında güvenli bir yere kaydedin. Her iki DriveLock parolasını da unutursanız, sabit sürücü kalıcı olarak kilitletir ve kullanılamaz.

DriveLock koruması, sabit sürücü içeriğine yetkisiz erişimi engeller. DriveLock yalnızca bilgisayarın dahili sabit sürücüsüne veya sürücülerine uygulanabilir. DriveLock koruması uygulandıktan sonra, sürücüye erişmek için parola girilmelidir. DriveLock parolaları ile erişilebilmesi için sürücü bilgisayara veya gelişmiş bağlantı noktası çoğaltıcısına takılmalıdır.

Dahili sabit sürücüye DriveLock koruması uygulamak için, Computer Setup'ta bir kullanıcı parolası ve bir ana parola oluşturulması gerekir. DriveLock koruması kullanma hakkında aşağıdaki noktalara dikkat edin:

- DriveLock koruması uygulandıktan sonra, sabit sürücüye yalnızca kullanıcı parolası veya ana parola girilerek erişilebilir.
- Kullanıcı parolasının sahibi, korumalı sabit sürücüyü her gün kullanan kişi olmalıdır. Ana parolanın sahibi bir sistem yöneticisi veya sistemi her gün kullanan kişi olabilir.
- Kullanıcı parolası ve ana parola aynı olabilir.
- Kullanıcı parolasını veya ana parolayı yalnızca, sürücüden DriveLock korumasını kaldırarak silebilirsiniz.

📝 NOT: Belirli ürünler için, DriveLock özelliklerine erişebilmek için önce bir BIOS yönetici parolası oluşturmanız gerekir.

DriveLock parolası oluřturma

Computer Setup'ta DriveLock parolası oluřturmak iin řu adımları izleyin:

1. Computer Setup'ı bařlatın.
 - Klavyeli bilgisayar veya tabletler:
 1. Bilgisayarı kapatın.
 2. Gü düğmesine basın ve HP logosu görüldüğünde, Computer Setup'a girmek iin **f10** tuřuna basın.
 - Klavyesiz tabletler:
 1. Tableti kapatın.
 2. Bařlangı menüsü görüntülenene kadar sesi azaltma düğmesiyle birlikte gü düğmesine basın, sonra da Computer Setup'a girmek iin **F10** tuřuna dokununuz.
2. **Security**'yi (Güvenlik) sein, **Hard Drive Utilities** (Sabit Sürücü Yardımcı Programları) veya **Hard Drive Tools** (Sabit Sürücü Araları) (yalnızca belirli ürünlerde) seimini yapın, **DriveLock**'u sein, sonra da **enter** tuřuna basın.



NOT: Belirli ürünler iin, bir DriveLock parolası oluřturmanız ve BIOS yönetici parolasını girmeniz gerekebilir.

3. Korumak istediğınız sabit sürücüyü seip **enter** tuřuna basın.
4. **Set DriveLock Master Password**'ü (DriveLock Ana Parolası Oluřtur) veya **Set DriveLock Password**'ü (DriveLock Parolası Oluřtur) (yalnızca belirli ürünlerde) sein, sonra da **enter** tuřuna basın.
5. Uyarıyı dikkatle okuyunuz.
6. Bir DriveLock parolası oluřturmak iin ekrandaki yönergeleri izleyin.
7. Computer Setup'tan ıkmak iin **Main**'i (Ana), **Save Changes and Exit**'i (Değışiklikleri Kaydet ve ık), sonra da **Yes**'i (Evet) sein.

DriveLock'u etkinleřtirme (yalnızca belirli ürünlerde)

Belirli ürünlerde DriveLock'u etkinleřtirmek iin bu yönergeleri izlemeniz gerekebilir.

1. Computer Setup'ı bařlatın.
 - Klavyeli bilgisayar veya tabletler:
 1. Bilgisayarı kapatın.
 2. Gü düğmesine basın ve HP logosu görüldüğünde, Computer Setup'a girmek iin **f10** tuřuna basın.
 - Klavyesiz tabletler:

1. Tableti kapatın.
2. Başlangıç menüsü görüntülenene kadar sesi azaltma düğmesiyle birlikte güç düğmesine basın, sonra da Computer Setup'a girmek için **F10** tuşuna dokunun.
2. **Security**'yi (Güvenlik) seçin, **Hard Drive Utilities**'i (Sabit Sürücü Yardımcı Programları) veya **Hard Drive Tools**'u (Sabit Sürücü Araçları) (yalnızca belirli ürünlerde) seçin, **DriveLock**'u seçin, sonra da **enter** tuşuna basın.



NOT: Belirli ürünlerde BIOS Yönetici parolasını girip **Set DriveLock Password**'ü (DriveLock Parolası Oluştur) seçmeniz gerekebilir.

3. Korumak istediğiniz sabit sürücüyü seçip **enter** tuşuna basın.
4. Ekrandaki yönergeleri izleyerek DriveLock'u etkinleştirme seçimlerini yapın ve istendiğinde parolaları girin.



NOT: Belirli ürünler için, DriveLock'u yazmanız istenebilir. Bu alan, büyük küçük harf duyarlı bir alandır.

5. Computer Setup'tan çıkmak için **Main**'i (Ana), **Save Changes and Exit**'i (Değişiklikleri Kaydet ve Çık), sonra da **Yes**'i (Evet) seçin.

DriveLock'u devre dışı bırakma (yalnızca belirli ürünlerde)

1. Computer Setup'ı başlatın.
 - Klavyeli bilgisayar veya tabletler:
 1. Bilgisayarı kapatın.
 2. Güç düğmesine basın ve HP logosu görüldüğünde, Computer Setup'a girmek için **f10** tuşuna basın.
 - Klavyesiz tabletler:
 1. Tableti kapatın.
 2. Başlangıç menüsü görüntülenene kadar sesi azaltma düğmesiyle birlikte güç düğmesine basın, sonra da Computer Setup'a girmek için **F10** tuşuna dokunun.
2. **Security**'yi (Güvenlik) seçin, **Hard Drive Utilities**'i (Sabit Sürücü Yardımcı Programları) veya **Hard Drive Tools**'u (Sabit Sürücü Araçları) (yalnızca belirli ürünlerde) seçin, **DriveLock**'u seçin, sonra da **enter** tuşuna basın.



NOT: Belirli ürünlerde BIOS Yönetici parolasını girip **Set DriveLock Password**'ü (DriveLock Parolası Oluştur) seçmeniz gerekebilir.

3. Yönetmek istediğiniz sabit sürücüyü seçip **enter** tuşuna basın.
4. DriveLock'u devre dışı bırakmak için ekrandaki yönergeleri izleyin.
5. Computer Setup'tan çıkmak için **Main**'i (Ana), **Save Changes and Exit**'i (Değişiklikleri Kaydet ve Çık), sonra da **Yes**'i (Evet) seçin.

DriveLock parolası girme (yalnızca belirli ürünlerde)

Sabit sürücünün bilgisayarınıza takılı olmasına dikkat edin (isteğe baęlı yerleřtirme aygıtına veya harici MultiBay'e takılı olmamalıdır).

DriveLock Password (DriveLock Parolası) komut istemine kullanıcı veya ana parolanızı yazın (parolayı ayarlarken kullandığınız tuşlarla aynı tür tuşları kullanın) ve ardından **enter** tuşuna basın.

Üç yanlış parola girme girişiminden sonra bilgisayarı kapatmanız ve yeniden denemeniz gerekir.

DriveLock parolasını deęiřtirme (yalnızca belirli ürünlerde)

Computer Setup'ta DriveLock parolasını deęiřtirmek için řu adımları izleyin:

1. Bilgisayarı kapatın.
2. Güç düęmesine basın.
3. **DriveLock Password** (DriveLock Parolası) isteminde, deęiřtirdiđiniz geçerli DriveLock kullanıcı parolasını veya ana parolasını yazın, **enter**'a basın ve Computer Setup'a girmek için **f10** tuřuna basın veya dokunun.
4. **Security**'yi (Güvenlik) seçin, **Hard Drive Utilities**'i (Sabit Sürücü Yardımcı Programları) veya **Hard Drive Tools**'u (Sabit Sürücü Araçları) (yalnızca belirli ürünlerde) seçin, **DriveLock**'u seçin, sonra da **enter** tuřuna basın.



NOT: Belirli ürünlerde BIOS Yönetici parolasını girip **Set DriveLock Password**'ü (DriveLock Parolası Oluřtur) seçmeniz gerekebilir.

5. Yönetmek istediđiniz sabit sürücüyü seçip **enter** tuřuna basın.
6. Parolayı deęiřtirmek için gerekli seçimi yapın, sonra da ekrandaki istemleri izleyerek parolaları girin.



NOT: **Change DriveLock Master Password** (DriveLock Ana Parolasını Deęiřtir) seçeneđi yalnızca 3. adımdaki DriveLock Parolası isteminde ana parola verildiyse görünür.

7. Computer Setup'tan çıkmak için, **Main**'i (Ana) ve **Save Changes and Exit**'i (Deęiřiklikleri Kaydet ve Çık) seçip ekrandaki yönergeleri izleyin.

Computer Setup Automatic Drivelock'u kullanma (yalnızca belirli ürünleri)

Çok kullanıcılı bir ortamda, Automatic DriveLock parolası oluşturabilirsiniz. Automatic DriveLock parolası etkinleřtirildiđinde, sizin için rastgele bir kullanıcı adı ve bir DriveLock ana parolası oluşturulur. Herhangi bir kullanıcı, parola ile kimlik dođrulamasını geçerse, sürücü kilidini açmak için aynı rastgele kullanıcı ve DriveLock ana parolası kullanılacaktır.



NOT: Automatic DriveLock özelliklerine erişebilmeniz için önce BIOS Yönetici parolası oluşturmanız gerekir.

Automatic DriveLock parolası girme (yalnızca belirli ürünlerde)

Automatic DriveLock parolasını Computer Setup'ta etkinleřtirmek için řu adımları izleyin:

1. Bilgisayarı açın veya yeniden başlatın ve ekranın altında "Press the ESC key for Startup Menu" (Bařlangıç Menü'sü için ESC tuřuna basın) mesajı görüntülendiđinde **esc** tuřuna basın.
2. Computer Setup'a girmek için **f10** tuřuna basın.
3. Sırasıyla **Security**'yi (Güvenlik), **Hard Drive Tools**'u (Sabit Sürücü Araçları) ve **Automatic DriveLock**'u seçip **enter** tuřuna basın.
4. BIOS Yönetici parolasını girin, sonra da **enter** tuřuna basın.
5. Dahili bir sabit sürücü seçin, sonra da **enter** tuřuna basın.
6. Uyarıyı okuyun. Devam etmek için **YES**'i (EVET) seçin.
7. Deęiřikliklerinizi kaydetmek ve Computer Setup'tan çıkmak için, **Save** (Kaydet) simgesini seçip ekrandaki yönergeleri izleyin.

– veya –

Main'i (Ana) ve **Save Changes and Exit**'i (Deęiřiklikleri Kaydet ve Çık) seçip **enter** tuřuna basın.

Automatic DriveLock korumasını kaldırma (yalnızca belirli ürünlerde)

Computer Setup'ta DriveLock parolasını kaldırmak için şu adımları izleyin:

1. Bilgisayarı açın veya yeniden başlatın ve ekranın altında "Press the ESC key for Startup Menu" (Başlangıç Menüsü için ESC tuşuna basın) mesajı görüntülediğinde **esc** tuşuna basın.
2. Computer Setup'a girmek için **f10** tuşuna basın.
3. Sırasıyla **Security**'yi (Güvenlik), **Hard Drive Tools**'u (Sabit Sürücü Araçları) ve **Automatic DriveLock**'u seçip **enter** tuşuna basın.
4. BIOS Yönetici parolasını girin, sonra da **enter** tuşuna basın.
5. Dahili bir sabit sürücü seçin, sonra da **enter** tuşuna basın.
6. **Disable protection**'ı (Korumayı devre dışı bırak) seçin.
7. Değişikliklerinizi kaydetmek ve Computer Setup'tan çıkmak için, **Save** (Kaydet) simgesini seçip ekrandaki yönergeleri izleyin.

– veya –

Main'i (Ana) ve **Save Changes and Exit**'i (Değişiklikleri Kaydet ve Çık) seçip **enter** tuşuna basın.

Virüsten koruma yazılımı kullanma

Bilgisayarı, e-posta alma ve gönderme, ağa veya internete erişme amaçlarıyla kullandığınızda, bilgisayar virüslerinden etkilenmeye açık hale getirirsiniz. Bilgisayar virüsleri işletim sistemini, programları veya yardımcı programları devre dışı bırakabilir ya da bunların olağandışı şekilde çalışmasına yol açabilir.

Virüsten koruma yazılımı birçok virüsü tanımlayarak, yok edebilir ve çoğu durumda yol açtıkları zararları onarabilir. Yeni keşfedilen virüslere karşı sürekli koruma sağlamak için virüsten koruma yazılımının güncel tutulması gerekir.

Windows Defender bilgisayarınıza önceden yüklenmiştir. Bilgisayarınızı tam olarak korumak için bir virüsten koruma programı kullanmaya devam etmeniz kesinlikle önerilir.

Bilgisayar virüsleri hakkında daha fazla bilgi için, HP Support Assistant'a erişin.

Güvenlik duvarı yazılımı kullanma

Güvenlik duvarları, sisteme veya ağa yetkisiz erişimi engellemek üzere tasarlanmıştır. Bir güvenlik duvarı, bilgisayarınıza ve/veya ağınıza yüklediğiniz bir yazılım programı veya hem donanım hem de yazılımdan oluşan bir çözüm olabilir.

İki güvenlik duvarı türü bulunmaktadır:

- Ana bilgisayar tabanlı güvenlik duvarları—Yüklü oldukları bilgisayarı koruyan yazılımlardır.
- Ağ tabanlı güvenlik duvarları—Ağdaki tüm bilgisayarları korumak için DSL veya kablo modeminiz ile ev aığınız arasına yükledürler.

Sisteme bir güvenlik duvarı yüklendiğinde, sisteme gönderilen ve sistemden gönderilen tüm veriler izlenerek bir dizi kullanıcı tanımlı güvenlik kriteri ile karşılaştırılır. Bu kriterleri karşılamayan tüm veriler bloke edilir.

Bilgisayarınızda veya ağ iletişimi ekipmanınızda halihazırda yüklü bir güvenlik duvarı olabilir. Yoksa, güvenlik duvarı çözümleri mevcuttur.



NOT: Bazı durumlarda bir güvenlik duvarı internet oyunlarına erişimi, ağda yazıcıyı veya dosya paylaşımını ya da normal e-posta eklerini engelleyebilir. Bu sorunu geçici olarak çözmek için güvenlik duvarını devre dışı bırakın, istediğiniz işlemi gerçekleştirin ve sonra güvenlik duvarını yeniden etkinleştirin. Sorunu kalıcı olarak çözmek için güvenlik duvarını yeniden yapılandırın.

Önemli güvenlik güncelleştirmelerini yükleme



DİKKAT: Microsoft® kritik güncelleştirmelerle ilgili uyarılar gönderir. Bilgisayarı güvenlik ihlallerinden ve bilgisayar virüslerinden korumak için, uyarı alır almaz Microsoft'un tüm kritik güncelleştirmelerini yükleyin.

Güncelleştirmelerin otomatik olarak yüklenip yüklenmeyeceğine karar verebilirsiniz. Ayarları değiştirmek için, görev çubuğu arama kutusuna **denetim masası** yazın ve ardından **Denetim Masası**'nı seçin. Sırasıyla **Sistem ve Güvenlik**'i, **Windows Update**'i ve **Ayarları değiştir**'i seçin, sonra ekrandaki yönergeleri izleyin.

HP Client Security'yi kullanma (yalnızca belirli ürünlerde)

HP Client Security yazılımı bilgisayarınıza önceden yüklenmiştir. Bu yazılıma görev çubuğunun en sağındaki veya Windows Denetim Masası'ndaki HP Client Security simgesinden erişilebilir. Bilgisayarın, ağların ve önemli verilerin yetkisiz erişime karşı korunmasına yardımcı olan güvenlik özellikleri sağlar. Daha fazla bilgi için HP Client Security yazılımında Yardım'a bakın.

HP Touchpoint Manager'ı kullanma (yalnızca belirli ürünlerde)

HP Touchpoint Manager, işletmelerin şirket kaynaklarını etkili şekilde yönetmesine ve korumasına imkan veren bulut tabanlı bir BT çözümdür. HP Touchpoint Manager, aygıtları kötü amaçlı yazılımlardan ve diğer saldırılardan korumaya yardımcı olur, aygıtın durumunu takip eder ve müşterilerin son kullanıcı aygıtı ve güvenlik sorunlarını çözmeye harcadığı zamanın azaltmasını sağlar. Müşteriler, geleneksel şirket içi çözümlerden çok daha ekonomik olan yazılımı hızla indirip kurabilir. Daha fazla bilgi için, bkz. <http://www.hptouchpointmanager.com>.

İsteğe bağlı bir güvenlik kablosunu takma (yalnızca belirli ürünlerde)



NOT: Güvenlik kablosu caydırıcı olacak şekilde tasarlanmıştır; ancak bilgisayarın hatalı kullanılmasını veya çalınmasını engelleyemeyebilir.



NOT: Bilgisayarınızın güvenlik kablosu yuvası bu bölümdeki resimden biraz farklı görünebilir.

1. Güvenlik kablosunu sabit bir nesnenin etrafından geçirin.
2. Anahtar (1) kablo kilidine (2) takın.
3. Güvenlik kablosu kilidini bilgisayardaki güvenlik kablosu yuvasına (3) takın, sonra da güvenlik kablosu kilidini anahtarla kilitleyin.

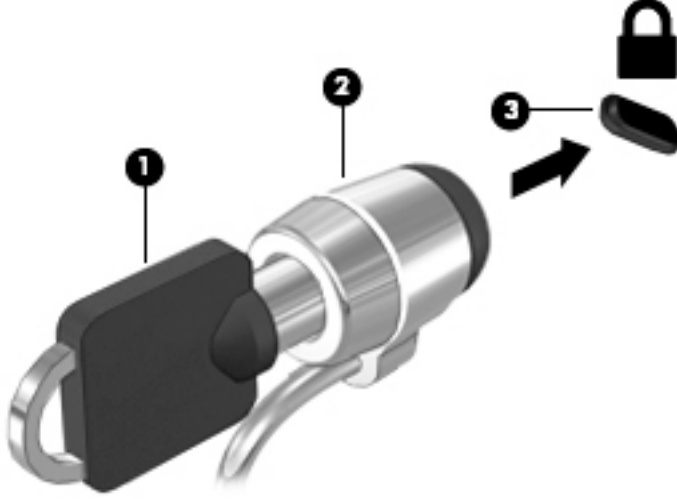

Parmak izi okuyucusu kullanma (yalnızca belirli ürünlerde)

Tümleşik parmak izi okuyucuları belirli ürünlerde mevcuttur. Parmak izi okuyucusunu kullanabilmeniz için, parmak izlerinizi HP Client Security'nin Credential Manager yazılımına kaydetmeniz gerekir. HP Client Security yazılımında Yardım'a başvurun.

Parmaklarınızı Credential Manager'da kaydettirdikten sonra, HP Client Security'nin Password Manager özelliğini kullanarak desteklenen web siteleri ile uygulamalardaki kullanıcı adlarınızı ve parolalarınızı saklayabilir ve doldurabilirsiniz.

Parmak izi okuyucusunu bulma

Parmak izi okuyucusu, bilgisayarınızın şu alanlarından birinde bulunan küçük, metalik bir algılayıcıdır.

- Dokunmatik Yüzey'in altına yakın bir konumda
- Klavyenin sağ tarafında
- Ekranın sağ üst tarafında
- Ekranın sol tarafında

Okuyucu, ürüne bağlı olarak yatay veya dikey olabilir. Her iki yön konumunda da parmağınızı metalik algılayıcıdan dikey olarak geçirmeniz gerekir.

8 Bakım

Bilgisayarınızı en iyi durumda tutmak için düzenli bakım yapmanız çok önemlidir. Bu bölümde Disk Birleştiricisi ve Disk Temizleme gibi araçların nasıl kullanılacağı açıklanmaktadır. Ayrıca, programları ve sürücülerini güncelleştirme yönergelerini, bilgisayar temizleme adımlarını ve bilgisayarla seyahat etme (veya bilgisayar nakletme) ipuçlarını sağlar.

Performansı artırma

Disk Birleştiricisi ve Disk Temizleme gibi araçları kullanarak gerçekleştireceğiniz düzenli bakım görevleriyle bilgisayarınızın performansını ciddi şekilde arttırabilirsiniz.

Disk Birleştiricisi'ni kullanma

HP, sabit sürücünüzü Disk Birleştiricisi'ni kullanarak en az ayda bir birleştirmenizi önerir.



NOT: Katı hal sürücülerde Disk Birleştiricisi'ni çalıştırmak gerekmez.

Disk Birleştiricisi'ni çalıştırmak için:

1. Bilgisayarı AC güç kaynağına bağlayın.
2. Görev çubuğu arama kutusuna **birleştir** yazın, sonra da **Sürücülerinizi birleştirin ve en iyi duruma getirin**'i seçin.
3. Ekrandaki yönergeleri izleyin.

Daha fazla bilgi için Disk Birleştiricisi yazılımı Yardım'a erişin.

Disk Temizleme'yi kullanma

Disk alanı boşaltmak için güvenli şekilde silebileceğiniz gereksiz dosyaları sabit sürücüde aramak ve bilgisayarın daha verimli çalışmasına yardımcı olmak için Disk Temizleme kullanın.

Disk Temizleme'yi çalıştırmak için:

1. Görev çubuğu arama kutusuna **disk** yazın, sonra da **Gereksiz dosyaları silerek diskte yer açın**'i veya **Diskte yer açmak için uygulamaları kaldırın**'i seçin.
2. Ekrandaki yönergeleri izleyin.

HP 3D DriveGuard'ı kullanma (yalnızca belirli ürünlerde)

HP 3D DriveGuard, aşağıdaki koşullardan herhangi birinde bir sürücüyü park edip veri isteklerini durdurarak sabit sürücüyü korur:

- Bilgisayarı düşürürseniz.
- Bilgisayar pil gücüyle çalışırken bilgisayar ekranı kapalı olarak taşırsanız.

Bu olaylardan herhangi birinin bitiminden kısa süre sonra, HP 3D DriveGuard sabit sürücüyü normal çalışmasına geri döndürür.



NOT: Yalnızca dahili sabit sürücüler HP 3D DriveGuard tarafından korunur. İsteğe bağlı yerleştirme aygıtına takılan veya USB bağlantı noktasına bağlı bir sabit sürücü, HP 3D DriveGuard tarafından korunmaz.



NOT: Katı hal sürücülerinde (SSD) hareketli parçalar olmadığından bu sürücüler için HP 3D DriveGuard gerekli değildir.

Daha fazla bilgi için HP 3D DriveGuard yazılımında Yardım'a bakın.

HP 3D DriveGuard durumunu belirleme

Bilgisayardaki sabit sürücü ışığının rengi, birincil sabit sürücü yuvasındaki ve/veya ikincil sabit sürücü yuvasındaki sürücünün (yalnızca belirli ürünlerde) park edildiğini gösterecek şekilde değişir. Bir sürücünün geçerli durumda korunduğunu mu yoksa park mı edildiğini belirlemek için, Windows masaüstünde, görev çubuğunun en sağındaki bildirim alanında bulunan simgeyi görüntüleyin.

Programları ve sürücülerini güncelleştirme

HP, programlarınızı ve sürücülerinizi düzenli olarak güncelleştirmenizi önerir. Güncelleştirmeler sorunları çözerek bilgisayarınıza yeni özellikler ve seçenekler kazandırabilir. Örneğin, eski grafik bileşenleri en son oyun yazılımlarıyla iyi çalışmayabilir. En son sürücüye sahip olmadan donanımınızdan en iyi şekilde yararlanamazsınız.

HP programlarının ve sürücülerinin en son sürümleri indirmek için <http://www.hp.com/support> adresine gidin. Ek olarak, güncelleştirmeler kullanıma sunulduğunda otomatik bildirim almak için kaydolabilirsiniz.

Program ve sürücülerinizi güncelleştirmek istiyorsanız, şu yönergeleri izleyin:

1. Görev çubuğu arama kutusuna **destek** yazıp **HP Support Assistant** uygulamasını seçin.
- veya -
Görev çubuğundaki soru işaretini tıklatın.
2. **Kişisel bilgisayarım'ı**, **Güncelleştirmeler** sekmesini, sonra da **Güncelleştirmeleri ve iletileri denetle**'yi seçin.
3. Ekrandaki yönergeleri izleyin.

Bilgisayarınızı temizleme

Bilgisayarınızı güvenle temizlemek için aşağıdaki ürünleri kullanın:

- Dimetil benzil amonyum klorür yüzde 0,3 maksimum konsantrasyon (örneğin, çeşitli markalarda bulunabilecek tek kullanımlık mendiller)
- Alkolsüz cam temizleme sıvısı
- Su ve hafif sabun solüsyonu
- Kuru mikrofiber temizlik bezi veya güderi (statiklenmeyen yağsız bez)
- Statiklenmeyen bez mendiller



DİKKAT: Bilgisayarınıza kalıcı hasar verebilecek kuvvetli temizleme solventlerinden kaçının. Bir temizlik ürününün bilgisayarınız için güvenli olup olmadığından emin değilseniz, ürün içeriğini kontrol ederek alkol, aseton, amonyum klorür, metilen klorür ve hidrokarbon gibi bileşenlerin yer almadığından emin olun.

Kağıt havlu gibi lifli malzemeler bilgisayarı çizebilir. Zaman içinde çiziklerde kir parçacıkları ve temizlik maddeleri sıkışabilir.

Temizlik yordamları

Bilgisayarınızı güvenle temizlemek için bu bölümdeki yordamları izleyin.

⚠ UYARI! Elektrik çarpmasını veya bileşenlerin hasar görmesini önlemek için, bilgisayarınızı açırken temizlemeye kalkışmayın.

1. Bilgisayarı kapatın.
2. AC güç kaynağı bağlantısını kesin.
3. Elektrik kullanan tüm harici aygıtları çıkarın.

⚠ DİKKAT: Dahili bileşenlere zarar gelmesini önlemek için, bilgisayarın herhangi bir yüzeyine doğrudan temizlik malzemesi veya sıvısı püskürtmekten kaçının. Yüzeye damlatılan sıvılar, dahili bileşenlere kalıcı hasar verebilir.

Ekranı temizleme

Ekranı alkolsüz cam temizleyicisiyle nemlendirilmiş, yumuşak ve tüy bırakmayan bir bezle hafifçe silin. Bilgisayarı kapatmadan önce ekranın kuru olduğundan emin olun.

Yanları veya kapağı temizleme

Yanları veya kapağı temizlemek için, yumuşak mikrofiber bir bez veya daha önce sıralanan temizlik solüsyonlarından biri ile nemlendirilmiş güderi kullanın veya makul bir tek kullanımlık ıslak mendil kullanın.

📝 NOT: Bilgisayarın kapağını temizlerken, kir ve tortuların çıkması için dairesel hareketlerle silin.

Dokunmatik Yüzey'i, klavyeyi veya fareyi temizleme (yalnızca belirli ürünlerde)

⚠ UYARI! Elektrik çarpması veya dahili bileşenlerin hasar görmesi riskini azaltmak için, klavyeyi elektrikli süpürge ucu kullanarak temizlemeyin. Elektrikli süpürge, klavye yüzeyinde evsel atık bırakabilir.

⚠ DİKKAT: Dahili bileşenlerin hasar görmesini önlemek için, tuşların arasına sıvı damlamasına izin vermeyin.

- Dokunmatik Yüzey'i, klavyeyi veya fareyi temizlemek için, yumuşak mikrofiber bir bez veya daha önce sıralanan temizlik solüsyonlarından biri ile nemlendirilmiş güderi kullanın veya makul bir tek kullanımlık ıslak mendil kullanın.
- Tuşların yapışmasını önlemek ve klavyedeki toz, pamuk ve parçacıkları gidermek için püskürtme uzantılı bir sıkıştırılmış hava spreyi kullanın.

Bilgisayarınızla seyahat etme veya bilgisayarı kargoya verme

Bilgisayarınızla seyahat ederseniz veya bilgisayarınızı kargoya gönderekseniz, ekipmanın güvenliği için şu ipuçlarını dikkate alın.

- Bilgisayarı seyahat veya nakliye için hazırlayın:
 - Bilgilerinizi bir harici sürücüye yedekleyin.
 - Bellek kartları gibi tüm harici medya kartlarını ve tüm diskleri çıkarın.
 - Kapatın, sonra da tüm harici aygıtları çıkarın.
 - Bilgisayarı kapatın.
- Bilgilerinizin yedek kopyalarını yanınıza alın. Yedek kopyaları bilgisayardan ayrı bir yerde saklayın.
- Havayolu ile seyahat ederken, bilgisayarı el bagajı olarak taşıyın; diğer çantalarınızla birlikte kargoya vermeyin.

⚠ DİKKAT: Sürücüyü manyetik alanlara maruz bırakmayın. Havaalanlarında içinden geçilmesi gereken güvenlik aygıtları ile üst aramasında kullanılan el cihazları, manyetik alanları olan güvenlik aygıtlarına örnektir. Havaalanlarında, valiz ve çantaları kontrol eden taşıyıcı bantlar ve benzer güvenlik aygıtları, manyetik alan yerine sürücülere zarar vermeyen röntgen ışınları kullanırlar.

- Bilgisayarı uçuş sırasında kullanmayı planlıyorsanız, uçak içinde bilgisayar kullanabileceğinizi belirten anonsun yapılmasını bekleyin. Uçuş sırasında bilgisayar kullanımı, havayolu şirketinin isteğine bağlıdır.
- Bilgisayarı veya sürücüyü postayla gönderecekseniz, uygun bir koruyucu pakete koyun ve üzerine “FRAGILE” (KIRILIR) yazın.
- Kablosuz aygıtların kullanımı bazı ortamlarda kısıtlanmış olabilir. Bu kısıtlamalar uçakta, hastanelerde, patlayıcı maddelere yakın yerlerde ve tehlikeli bölgelerde geçerli olabilir. Bilgisayarınızda kablosuz aygıtın kullanımıyla ilgili olarak uyulması gereken kurallardan emin değilseniz, bilgisayarınızı açmadan önce yetkililerden kullanmak için izin isteyin.
- Uluslararası seyahat ediyorsanız şu önerilere uyun:
 - Gideceğiniz her ülkenin veya bölgenin bilgisayarlarla ilgili gümrük düzenlemelerini inceleyin.
 - Bilgisayarı kullanmayı düşündüğünüz her yerin güç kablosu ve güç bağdaştırıcısı gereksinimlerini kontrol edin. Voltaj, frekans ve fiş özellikleri değişebilir.

⚠ UYARI! Elektrik çarpması, yangın veya ekipmanın zarar görmesi riskini azaltmak için, bilgisayar bazı araçlar için satılan voltaj dönüştürme setini kullanarak çalıştırmayın.

9 Yedekleme ve kurtarma

Bu bölümde aşağıdaki işlemlerle ilgili bilgiler bulunmaktadır. Bu bölümdeki bilgiler, çoğu ürün için standart yordamdır.

- Kurtarma medyası ve yedeklemeler oluşturma
- Sisteminizi geri yükleme ve kurtarma

Daha fazla bilgi için HP Support Assistant uygulamasına başvurun.

- ▲ Görev çubuğu arama kutusuna `destek` yazıp **HP Support Assistant** uygulamasını seçin.
 - veya –
 - Görev çubuğundaki soru işaretini tıklayın.

 **ÖNEMLİ:** Tablet üzerinde kurtarma işlemi gerçekleştiriyor olursanız, tablet pili kurtarma işlemine başlamadan önce en az %70 dolu olmalıdır.

ÖNEMLİ: Çıkarılabilir klavyeye sahip bir tablet için, kurtarma işlemine başlamadan önce klavyeyi klavye yuvasına takın.

Kurtarma medyası ve yedeklemeler oluşturma

Aşağıdaki kurtarma medyası ve yedekleme oluşturma yöntemleri yalnızca belirli ürünlerde kullanılabilir. Bilgisayarınızın modeline göre kullanılacak yöntem seçin.

- Bilgisayarı başarıyla kurduktan sonra HP Recovery Manager'ı kullanarak HP Recovery medyası oluşturun. Bu adım, bilgisayarda HP Recovery bölümünün bir yedeğini oluşturur. Yedekleme, sabit sürücünün bozulduğu veya değiştirildiği durumlarda, orijinal işletim sistemini yeniden yüklemek için kullanılabilir. Kurtarma medyası oluşturma konusunda bilgiler için, bkz. [HP Recovery medyası oluşturma \(yalnızca belirli ürünlerde\)](#), sayfa 56. Kurtarma medyası ile birlikte kullanılacak kurtarma seçenekleri hakkında bilgi için, bkz. [Windows araçlarını kullanma](#), sayfa 57.
- Windows araçlarını kullanarak sistem geri yükleme noktaları oluşturun ve kişisel bilgilerin yedeklerini alın.

Daha fazla bilgi için, bkz. [HP Recovery Manager'ı kullanarak kurtarma](#), sayfa 58.

 **NOT:** Depolama alanı 32 GB veya daha azsa, Microsoft System Restore varsayılan olarak devre dışı kalır.

HP Recovery medyası oluşturma (yalnızca belirli ürünlerde)

Mümkünse, Recovery ve Windows bölümlerinin olup olmadığını kontrol edin. **Başlat** menüsünde **Dosya Gezgini**'ni seçin, sonra da **Bu kişisel bilgisayar**'ı seçin.

- Bilgisayarınız Windows bölümünü ve Kurtarma bölümünü listelemiyorsa, sisteminize yönelik kurtarma medyasını destekten edinebilirsiniz. Bilgisayarla birlikte verilen *Worldwide Telephone Numbers* (Dünya Genelindeki Telefon Numaraları) kitapçığına bakın. İletişim bilgilerine HP web sitesinden de ulaşabilirsiniz. <http://www.hp.com/support> adresine gidin, ülkenizi veya bölgenizi seçin ve ekrandaki yönergeleri izleyin.

Windows araçlarını kullanarak sistem geri yükleme noktaları oluşturabilir ve kişisel bilgilerin yedeklerini alabilirsiniz, bkz. [Windows araçlarını kullanma, sayfa 57](#).

- Bilgisayarınız Kurtarma bölümünü ve Windows bölümünü listelemiyorsa, bilgisayarı başarıyla kurduktan sonra HP Recovery Manager'ı kullanarak kurtarma medyası oluşturabilirsiniz. HP Recovery medyası, sabit sürücünün bozulması halinde bir sistem kurtarma işlemi gerçekleştirmek için kullanılabilir. Sistem kurtarma işlemi, orijinal işletim sistemini ve fabrikada yüklenmiş yazılım programlarını yeniden yükler, sonra da programların ayarlarını yapılandırır. HP Recovery medyası, sabit sürücüyü değiştirmeniz durumunda sistemi özelleştirmek veya fabrika görüntüsünü geri yüklemek için de kullanılabilir.
 - Yalnızca bir kurtarma medyası seti oluşturulabilir. Bu kurtarma araçlarını dikkatle kullanın ve güvenli bir yerde tutun.
 - HP Recovery Manager, bilgisayarı inceler ve gerekecek medya için gereken depolama kapasitesini belirler.
 - Kurtarma diskleri oluşturmak için, bilgisayarınızda DVD yazıcı özelliğine sahip bir optik sürücü olması ve yalnızca yüksek kalitede boş DVD-R, DVD+R, DVD-R DL veya DVD+R DL diskleri kullanmanız gerekir. CD±RW, DVD±RW, çift katmanlı DVD±RW gibi yeniden yazılabilir diskler veya BD-RE (yeniden yazılabilir Blu-ray) diskleri kullanmayın; bunlar HP Recovery Manager yazılımıyla uyumlu değildir. Bunun yerine yüksek kalitede boş USB flash sürücüsü de kullanabilirsiniz.
 - Bilgisayarınızda DVD yazıcı özellikli tümleşik optik sürücü yoksa ancak DVD kurtarma medyası oluşturmak istiyorsanız, harici optik sürücü (ayrıca satın alınır) kullanarak kurtarma diskleri oluşturabilirsiniz. Harici optik sürücü kullanıyorsanız, doğrudan bilgisayarın USB bağlantı noktasına bağlanmalıdır; sürücü USB hub gibi harici bir aygıttaki USB bağlantı noktasına bağlanamaz. DVD medyasını kendiniz oluşturamıyorsanız, bilgisayarınıza yönelik kurtarma disklerini HP'den edinebilirsiniz. Bilgisayarla birlikte verilen *Worldwide Telephone Numbers* (Dünya Genelindeki Telefon Numaraları) kitapçığına bakın. İletişim bilgilerine HP web sitesinden de ulaşabilirsiniz. <http://www.hp.com/support> adresine gidin, ülkenizi veya bölgenizi seçin ve ekrandaki yönergeleri izleyin.
 - Kurtarma medyası oluşturmaya başlamadan önce bilgisayarın AC güç kaynağına bağlı olduğundan emin olun.
 - Oluşturma işlemi bir saat veya daha uzun sürebilir. Oluşturma işlemi kesmeyin.
 - Gerekirse, kurtarma DVD'lerinin tümünü oluşturmayı bitirmeden önce programdan çıkabilirsiniz. HP Recovery Manager geçerli DVD'ye yazmayı sonlandıracaktır. HP Recovery Manager'ı bir daha başlattığınızda devam etmeniz istenir.

HP Recovery medyası oluşturmak için:

 **ÖNEMLİ:** Çıkarılabilir klavyeye sahip bir tablet için, bu adımlara başlamadan önce klavyeyi klavye yuvasına takın.

1. Görev çubuğu arama kutusuna `recovery` yazın, sonra da **HP Recovery Manager**'i seçin.
2. **Kurtarma medyası oluştur**'u seçip ekrandaki yönergeleri izleyin.

Sistemi kurtarmanız gerekmesi halinde, bkz. [HP Recovery Manager'ı kullanarak kurtarma, sayfa 58](#).

Windows araçlarını kullanma

Windows araçlarını kullanarak kurtarma medyası, sistem geri yükleme noktaları ve kişisel bilgilerin yedeklerini oluşturabilirsiniz.

 **NOT:** Depolama alanı 32 GB veya daha azsa, Microsoft System Restore varsayılan olarak devre dışı kalır.

Daha fazla bilgi ve adım için, Başlarken uygulamasına bakın.

- ▲ **Başlat** düğmesini, sonra da **Başlarken** uygulamasını seçin.

Geri yükleme ve kurtarma

Sisteminizi kurtarmak için birçok seçenek vardır. Durumuza ve deneyim seviyenize uygun bir yöntem seçin:

 **ÖNEMLİ:** Tüm yöntemler ürünlerin tamamında sunulmamıştır.

- Windows, yedeklemeden kurtarma yapmak, bilgisayarı yenilemek ve bilgisayarı orijinal durumuna sıfırlamak için birçok seçenek sunmaktadır. Daha fazla bilgi için, Başlarken uygulamasına bakın.
 - ▲ **Başlat** düğmesini, sonra da **Başlarken** uygulamasını seçin.
- Önceden yüklenmiş bir uygulama veya sürücü ile ilgili bir sorunu düzeltmeniz gerekiyorsa, HP Recovery Manager'ın Sürücülerini ve/veya uygulamaları yeniden yükleme seçeneğini (yalnızca belirli ürünler) kullanarak ilgili uygulama veya sürücüyü yeniden yükleyebilirsiniz.
 - ▲ Görev çubuğu arama kutusuna `recovery` yazın, **HP Recovery Manager'ı, Sürücülerini ve/veya uygulamaları yeniden yükle**'yi seçin, sonra da ekrandaki yönergeleri izleyin.
- Windows bölümünü orijinal fabrika içeriğine kurtarmak isterseniz, HP Recovery bölümündeki Sistem Kurtarma seçeneğini belirleyebilir (yalnızca belirli ürünlerde) veya HP Recovery medyasını kullanabilirsiniz. Daha fazla bilgi için, bkz. [HP Recovery Manager'ı kullanarak kurtarma, sayfa 58](#). Kurtarma medyasını halen oluşturmadıysanız [HP Recovery medyası oluşturma \(yalnızca belirli ürünlerde\), sayfa 56](#) bölümüne bakın.
- Belirli ürünlerde, bilgisayarın orijinal fabrika bölümünü ve içeriğini kurtarmak istiyorsanız ya da sabit sürücüyü değiştirdiyse, HP Recovery medyasının Fabrika Sıfırlaması seçeneğini kullanabilirsiniz. Daha fazla bilgi için, bkz. [HP Recovery Manager'ı kullanarak kurtarma, sayfa 58](#).
- Belirli ürünlerde, sabit sürücü alanı kazanmak için kurtarma bölümünü kaldırmak istiyorsanız, HP Recovery Manager, Kurtarma Bölümünü Kaldırma seçeneği sunmaktadır.

Daha fazla bilgi için, bkz. [HP Recovery bölümünü kaldırma \(yalnızca belirli ürünlerde\), sayfa 61](#).

HP Recovery Manager'ı kullanarak kurtarma

HP Recovery Manager yazılımı, oluşturduğunuz veya HP'den edindiğiniz HP Recovery medyasını veya HP Recovery bölümünü (yalnızca belirli ürünlerde) kullanarak bilgisayarınızı orijinal fabrika durumuna geri yüklemenize imkan tanır. Kurtarma medyasını halen oluşturmadıysanız [HP Recovery medyası oluşturma \(yalnızca belirli ürünlerde\), sayfa 56](#) bölümüne bakın.

İşe başlamadan önce bilmeniz gerekenler

- HP Recovery Manager, yalnızca fabrikada yüklenmiş yazılımları kurtarır. Bu bilgisayarla birlikte verilmemiş olan yazılımlar üreticinin web sitesinden indirilmeli veya üretici tarafından sağlanan medyadan yeniden yüklenmelidir.

 **ÖNEMLİ:** HP Recovery Manager üzerinden yapılan kurtarma işlemi, bilgisayar sorunlarını düzeltmek için en son başvurulacak yoldur.

- Bilgisayar sabit sürücüsünün bozulması halinde HP Recovery medyası kullanılmalıdır. Kurtarma medyasını halen oluşturmadıysanız [HP Recovery medyası oluşturma \(yalnızca belirli ürünlerde\), sayfa 56](#) bölümüne bakın.

- Fabrika Sıfırlaması seçeneğini (yalnızca belirli ürünlerde) kullanmak için, HP Recovery medyasını kullanmanız gerekir. Kurtarma medyasını halen oluşturmadıysanız [HP Recovery medyası oluşturma \(yalnızca belirli ürünlerde\)](#), sayfa 56 bölümüne bakın.
- Bilgisayarınız HP Recovery medyasının oluşturulmasına olanak tanımıyorsa veya HP Recovery medyası işe yaramıyorsa, sisteminize yönelik kurtarma medyasını destekten edebilirsiniz. Bilgisayarla birlikte verilen *Worldwide Telephone Numbers* (Dünya Genelindeki Telefon Numaraları) kitapçığına bakın. İletişim bilgilerine HP web sitesinden de ulaşabilirsiniz. <http://www.hp.com/support> adresine gidin, ülkenizi veya bölgenizi seçin ve ekrandaki yönergeleri izleyin.

 **ÖNEMLİ:** HP Recovery Manager, kişisel verilerinizin yedeklerini otomatik olarak sağlamaz. Kurtarma işlemine başlamadan önce, korumak istediğiniz tüm kişisel verileri yedekleyin.

HP Recovery medyasını kullanarak, aşağıdaki kurtarma seçeneklerinden birini seçebilirsiniz:

 **NOT:** Kurtarma işlemi başlattığınızda yalnızca bilgisayarınız için kullanılabilir olan seçenekler görüntülenir.

- Sistem Kurtarma—Orijinal işletim sistemini yeniden yükler, ardından fabrikada yüklenmiş programların ayarlarını yapılandırır.
- Fabrika Sıfırlaması—Sabit sürücüdeki tüm bilgileri silip bölümleri yeniden oluşturarak, bilgisayarı orijinal fabrika durumuna geri yükler. Ardından işletim sistemini ve fabrikada yüklenmiş yazılımları yeniden yükler.

HP Recovery bölümü (yalnızca belirli ürünlerde), yalnızca Sistem Kurtarma'ya izin verir.

HP Recovery bölümünü kullanma (yalnızca belirli ürünlerde)

HP Recovery bölümü, kurtarma disklerine veya kurtarma USB flash sürücüsüne gerek kalmaksızın sistem kurtarma işlemi gerçekleştirmenize olanak sağlar. Bu tür kurtarma, yalnızca sabit sürücü halen çalışır durumda kullanılabilir.

HP Recovery bölümünden HP Recovery Manager'ı başlatmak için:

 **ÖNEMLİ:** Çıkarılabilir klavyeye sahip bir tablette, bu adımlara başlamadan önce klavyeyi klavye yuvasına takın (yalnızca belirli ürünlerde).

1. Görev çubuğu arama kutusuna `recovery` yazın, **Recovery Manager**'i, sonra da **HP Recovery Environment**'i seçin.

- veya -

Klavye takılı bilgisayarlarda veya tabletlerde, bilgisayar önyüklenirken **f11** tuşuna basın veya güç düğmesini basılı tutarken **f11** tuşunu basılı tutun.

Klavyesiz tabletler için:

Tableti açın veya yeniden başlatın, sonra da hızla sesi azaltma düğmesine basıp düğmeyi basılı tutun; ardından **f11** tuşunu seçin.

- veya -

Tableti açın veya yeniden başlatın, sonra da hızla Windows düğmesine basıp düğmeyi basılı tutun; ardından **f11** tuşunu seçin.

2. Önyükleme seçenekleri menüsünden **Sorun Gider**'i seçin.
3. **Recovery Manager**'i seçin, sonra da ekran yönergelerini izleyin.

HP Recovery medyası kullanarak kurtarma işlemi gerçekleştirme

Orijinal sistemi kurtarmak için HP Recovery medyasını kullanabilirsiniz. Sisteminizde HP Recovery bölümü yoksa veya sabit sürücü düzgün çalışmıyorsa, bu yöntem kullanılabilir.

1. Mümkünse, tüm kişisel dosyaları yedekleyin.
2. HP Recovery medyasını takın, sonra da bilgisayarı yeniden başlatın.



NOT: Bilgisayar HP Recovery Manager'da otomatik olarak yeniden başlamazsa, bilgisayarın önyükleme sırasını değiştirin. Bkz. [Bilgisayarın önyükleme sırasını değiştirme, sayfa 60.](#)

3. Ekrandaki yönergeleri izleyin.

Bilgisayarın önyükleme sırasını değiştirme

Bilgisayarınız HP Recovery Manager'da yeniden başlamıyorsa, bilgisayarın önyükleme sırasını, yani BIOS'ta listelenen ve bilgisayarın başlangıç bilgileri için baktığı aygıt sırasını değiştirebilirsiniz. Seçimi optik sürücü veya USB flash sürücüsü olarak değiştirebilirsiniz.

Önyükleme sırasını değiştirmek için:



ÖNEMLİ: Çıkarılabilir klavyeye sahip bir tablet için, bu adımlara başlamadan önce klavyeyi klavye yuvasına takın.

1. HP Recovery medyasını takın.
2. BIOS'a erişin:

Klavye takılı bilgisayarlar veya tabletler için:

- ▲ Bilgisayarı veya tableti açın veya yeniden başlatın, hızla **esc** tuşuna basın, sonra da **f9** tuşuna basarak önyükleme seçeneklerini görüntüleyin.

Klavyesiz tabletler için:

- ▲ Tableti açın veya yeniden başlatın, sonra da hızla sesi azaltma düğmesine basıp düğmeyi basılı tutun; ardından **f9** düğmesini seçin.

- veya -

Tableti açın veya yeniden başlatın, sonra da hızla Windows düğmesine basıp düğmeyi basılı tutun; ardından **f9** düğmesini seçin.

3. Önyüklemenin yapılmasını istediğiniz optik sürücüyü veya USB flash sürücüsünü seçin.
4. Ekrandaki yönergeleri izleyin.

HP Recovery bölümünü kaldırma (yalnızca belirli ürünlerde)

HP Recovery Manager yazılımı, sabit sürücüde yer açmak için HP Recovery bölümünü kaldırmanıza olanak sağlar.

 **ÖNEMLİ:** HP Recovery bölümünü kaldırdıktan sonra, HP Recovery bölümünden Sistem Kurtarma gerçekleştiremeyecek veya HP Recovery medyası oluşturamayacaksınız. Bu yüzden Recovery bölümünü silmeden önce HP Recovery medyası oluşturun; bkz. [HP Recovery medyası oluşturma \(yalnızca belirli ürünlerde\)](#), sayfa 56.

 **NOT:** Kurtarma Bölümünü Kaldır seçeneği, yalnızca bu işlevi destekleyen ürünlerde kullanılabilir.

HP Recovery bölümünü kaldırmak için şu adımları izleyin:

1. Görev çubuğu arama kutusuna `recovery` yazın, sonra da **HP Recovery Manager**'ı seçin.
2. **Kurtarma Bölümünü Kaldır**'ı seçin ve ekrandaki yönergeleri izleyin.

10 Computer Setup (BIOS), TPM ve HP Sure Start

Computer Setup'ı kullanma

Computer Setup veya Temel Giriş/Çıkış Sistemi (Basic Input/Output System - BIOS), sistemdeki tüm giriş ve çıkış aygıtları (disk sürücüler, ekran, klavye, fare ve yazıcı gibi) arasındaki iletişimi denetler. Computer Setup'ta, yüklü donanım türleri, bilgisayarınızın başlatma sırası ve sistem belleği ve genişletilmiş bellek miktarı ile ilgili ayarlar bulunur.

 **NOT:** Computer Setup'ta değişiklik yaparken son derece dikkatli olun. Hatalar bilgisayarın düzgün çalışmasını engelleyebilir.

Computer Setup'ı başlatma

 **NOT:** USB bağlantı noktasına takılan harici bir klavye veya fare, yalnızca USB legacy desteği etkinleştirildiyse Computer Setup ile kullanılabilir.

Computer Setup'ı başlatmak için aşağıdaki adımları izleyin:

- ▲ Computer Setup'ı başlatın.
 - Klavyeli bilgisayar veya tabletler:
 - ▲ Bilgisayarı açın veya yeniden başlatın ve HP logosu görüldüğünde, Computer Setup'a girmek için **F10** tuşuna basın.
 - Klavyesiz tabletler:
 - ▲ Tableti kapatın. Başlangıç menüsü görüntülenene kadar sesi azaltma düğmesiyle birlikte güç düğmesine basın, sonra da Computer Setup'a girmek için **F10** tuşuna dokununuz.

Computer Setup'ta gezinme ve seçme

- Bir menüyü veya menü öğesini seçmek için, **sekme** tuşunu ve klavyedeki ok tuşlarını kullanın, sonra da öğeyi seçmek için **enter** tuşuna basın veya işaret aygıtını kullanın.

 **NOT:** Klavyesiz tabletler üzerinde seçim yapmak için parmağınızı kullanabilirsiniz.

- Yukarı ve aşağı kaydırmak için, ekranın sağ üst köşesindeki yukarı ok veya aşağı ok öğesini seçin veya klavyedeki yukarı ok veya aşağı ok tuşunu kullanın.
- Açık iletişim kutularını kapatmak ve ana Computer Setup ekranına dönmek için **esc** tuşuna basın, sonra da ekrandaki yönergeleri izleyin.

Computer Setup menülerinden çıkmak için aşağıdaki yöntemlerden birini seçin:

- Computer Setup'tan değişikliklerinizi kaydetmeden çıkmak için:
Ekranın sağ alt köşesindeki **Exit** (Çıkış) simgesini seçip ekrandaki yönergeleri izleyin.
– veya –
Main'i (Ana) ve **Ignore Changes and Exit**'i (Değişiklikleri Yoksay ve Çık) seçip **enter** tuşuna basın.
- Değişikliklerinizi kaydetmek ve Computer Setup menülerinden çıkmak için:
Ekranın sağ alt köşesindeki **Save** (Kaydet) simgesini seçip ekrandaki yönergeleri izleyin.
– veya –
Main'i (Ana) ve **Save Changes and Exit**'i (Değişiklikleri Kaydet ve Çık) seçip **enter** tuşuna basın.

Değişiklikleriniz bilgisayar yeniden başlatılınca etkinleşir.

Computer Setup'ta fabrika ayarlarını geri yükleme

 **NOT:** Varsayılanları geri yüklemek sabit sürücü modunu değiştirmez.

Computer Setup'taki tüm ayarları fabrika değerlerine döndürmek için şu adımları izleyin:

1. Computer Setup'ı başlatın. Bkz. [Computer Setup'ı başlatma, sayfa 62](#).
2. **Main**'i (Ana), sonra da **Apply Factory Defaults and Exit**'i (Fabrika Varsayılanlarını Uygula ve Çık) seçin.

 **NOT:** Belirli ürünlerde, seçimler **Apply Factory Defaults and Exit** (Fabrika Varsayılanlarını Uygula ve Çık) yerine **Restore Defaults** (Varsayılanları Geri Yükle) seçeneğini görüntüleyebilir.

3. Ekrandaki yönergeleri izleyin.
4. Değişikliklerinizi kaydetmek ve çıkmak için ekranın sağ alt köşesindeki **Save** (Kaydet) simgesini seçin ve ekranda görüntülenen yönergeleri izleyin.

– veya –

Main'i (Ana) ve **Save Changes and Exit**'i (Değişiklikleri Kaydet ve Çık) seçip **enter** tuşuna basın.

Değişiklikleriniz bilgisayar yeniden başlatılınca etkinleşir.

 **NOT:** Fabrika ayarlarını geri yüklediğinizde parola ve güvenlik ayarlarınız değişmez.

BIOS'u güncelleştirme

BIOS'un güncelleştirilmiş sürümleri HP web sitesinde bulunabilir.

HP web sitesindeki BIOS güncelleştirmelerinin çoğu *SoftPaq* adı verilen sıkıştırılmış dosyalar içinde yer alır.

Karşıdan yüklenecek paketlerin bazılarında, dosya yükleme ve sorun giderme ile ilgili bilgiler içeren *Readme.txt* (*Benioku.txt*) adında bir dosya bulunur.

BIOS sürümünü belirleme

Computer Setup (BIOS) güncelleştirmesi gerekip gerekmediğine karar vermek için, öncelikle bilgisayarınızın BIOS sürümünü belirleyin.

BIOS sürümü bilgisine (*ROM tarihi* ve *Sistem BIOS'u* olarak da bilinir) **fn+esc** tuşlarına basılarak (zaten Windows'daysanız) veya Computer Setup kullanılarak erişilebilir.

1. Computer Setup'ı başlatın. Bkz. [Computer Setup'ı başlatma, sayfa 62](#).
2. **Main**'i (Ana), sonra da **System Information**'i (Sistem Bilgileri) seçin.
3. Computer Setup'tan değişikliklerinizi kaydetmeden çıkmak için ekranın sağ alt köşesindeki **Exit**'i (Çık) seçin ve ekrandaki yönergeleri izleyin.

– veya –

Main'i (Ana) ve **Ignore Changes and Exit**'i (Değişiklikleri Yoksay ve Çık) seçip **enter** tuşuna basın.

Sonraki BIOS sürümlerini kontrol etmek için, bkz. [BIOS güncelleştirmesini indirme, sayfa 64](#).

BIOS güncelleştirmesini indirme

⚠ DİKKAT: Bilgisayarın hasar görmesi veya yüklemenin başarısız olması riskini azaltmak için, BIOS güncelleştirmesini indirip yüklerken bilgisayarın AC bağdaştırıcısı kullanılarak güvenilir bir güce bağlı olması gerektiğini unutmayın. BIOS güncelleştirmesini, bilgisayar pil gücüyle çalışırken, optik yerleştirme aygıtına takılıken veya isteğe bağlı bir güç kaynağına bağlıyken indirmeyin veya yüklemeyin. İndirme ve yükleme sırasında şu yönergeleri izleyin:

Güç kablosunu elektrik prizinden çıkararak bilgisayara giden elektriği kesmeyin.

Bilgisayarı kapatmayın veya Uyku durumunu başlatmayın.

Aygıt veya kablo takmayın, çıkarmayın, bağlamayın, bağlı olanları ayırmayın.

1. Görev çubuğu arama kutusuna *destek* yazıp HP Support Assistant uygulamasını seçin.
– veya –
Görev çubuğundaki soru işaretini seçin.
2. **Güncelleştirmeler**'i seçin, sonra da **Güncelleştirmeleri ve iletileri denetle**'yi seçin.
3. Ekrandaki yönergeleri izleyin.
4. İndirme alanında şu adımları izleyin:
 - a. En son BIOS güncelleştirmelerini belirleyin ve bilgisayarınızda yüklü bulunan BIOS sürümü ile karşılaştırın. Tarih, ad veya diğer tanımlayıcı bilgileri not alın. Güncelleştirme sabit sürücünüze yükledikten sonra, güncelleştirmenin konumunu belirlemek için bu bilgilere gerek duyabilirsiniz.
 - b. Seçiminizi sabit sürücünüze indirmek için ekrandaki yönergeleri izleyin.
BIOS güncelleştirmesinin sabit sürücünüze indirildiği konumun yolunu bir yere not edin.
Güncelleştirmeyi yüklemeye hazır olduğunuzda bu yola erişmeniz gerekecektir.

📝 NOT: Bilgisayarınızı bir ağa bağlarsanız, herhangi bir yazılım güncelleştirmesi, özellikle sistem BIOS'u güncelleştirmesini yüklemeye hazır olduğunuzda bu yola erişmeniz gerekecektir.

BIOS yükleme yordamları farklı olabilir. İndirme işlemi tamamlandıktan sonra ekranda görüntülenen yönergeleri izleyin. Hiçbir yönerge görüntülenmezse şu adımları izleyin:

1. Görev çubuğu arama kutusuna *dosya* yazın, sonra da **Dosya Gezgini**'ni seçin.
2. Sabit sürücü harfinizi seçin. Sabit sürücü ataması genellikle Yerel Disk (C:) sürücüsüdür.
3. Daha önce kaydettiğiniz sabit sürücü yolunu kullanarak, güncelleştirmenin bulunduğu klasörü açın.
4. Uzantısı *.exe* olan dosyayı (örneğin *dosyaadi.exe*) çift tıklatın.
BIOS yüklemesi başlar.
5. Ekrandaki yönergeleri uygulayarak yüklemeyi tamamlayın.



NOT: Ekranda görüntülenen bir mesajla yükleme işleminin başarıyla tamamlandığı bildirildikten sonra, indirilen dosyayı sabit sürücünüzden silebilirsiniz.

f9 komut istemini kullanarak önyükleme sırasını değiştirme

Geçerli başlatma sırasıyla ilgili olarak dinamik olarak önyükleme sırası belirlemek için aşağıdaki adımları izleyin:

1. Boot Device Options (Önyükleme Aygıtı Seçenekleri) menüsüne erişin:
 - Klavyeli bilgisayar veya tabletler:
 - ▲ Bilgisayarı açın veya yeniden başlatın ve HP logosu görüldüğünde, Boot Device Options (Önyükleme Aygıtı Seçenekleri) menüsüne girmek için **f9** tuşuna basın.
 - Klavyesiz tabletler:
 - ▲ Tableti kapatın. Başlangıç menüsü görüntülenene dek sesi azaltma düğmesiyle birlikte güç düğmesine basın, sonra da Boot Device Options (Önyükleme Aygıtı Seçenekleri) menüsüne girmek için **F9** tuşuna dokununuz.
2. Önyükleme aygıtı seçip **enter** tuşuna basın.

TPM BIOS ayarları (yalnızca belirli ürünlerde)



ÖNEMLİ: Bu sistemde Güvenilir Platform Modülü (TPM) işlevselliğini etkinleştirmeden önce, amaçlanan TPM kullanımınızın ilgili yerel yasalar, düzenlemeler ve ilkelerle uyumlu olduğundan ve gerekliyse onay veya lisansların alındığından emin olmalısınız. Yukarıda söz edilen gereksinimi ihlal eden TPM çalıştırmaktan/kullanılmaktan kaynaklanan uyumluluk sorunları için tamamen ve münhasıran tüm yükümlülükleri taşıyacaksınız. HP, ilgili yükümlülüklerden sorumlu değildir.

TPM, bilgisayarınız için ek güvenlik sağlar. TPM ayarlarını Computer Setup (BIOS) içinden değiştirebilirsiniz.



NOT: TPM ayarını Hidden (Gizli) olarak değiştirirseniz, TPM işletim sisteminde görünmeyecektir.

Computer Setup'ta TPM ayarlarına erişmek için:

1. Computer Setup'ı başlatın. Bkz. [Computer Setup'ı başlatma, sayfa 62](#).
2. **Security**'yi (Güvenlik) ve **TPM Embedded Security**'yi (TPM Katıştırılmış Güvenlik) seçip ekrandaki yönergeleri izleyin.

HP Sure Start'ı kullanma (yalnızca belirli ürünlerde)

Belirli bilgisayar modelleri, bilgisayarın BIOS'unu saldırılara veya bozulmaya karşı sürekli olarak izleyen bir teknoloji olan HP Sure Start ile yapılandırılmaktadır. BIOS bozulur veya saldırıya uğrarsa, HP Sure Start, BIOS'u kullanıcı müdahalesi olmaksızın otomatik olarak önceki güvenli durumuna geri yükler.

HP Sure Start, çoğu kullanıcının HP Sure Start varsayılan yapılandırmasını kullanabilmesi için yapılandırılır ve önceden etkinleştirilir. Varsayılan yapılandırma ileri düzey kullanıcılar tarafından özelleştirilebilir.

HP Sure Start ile ilgili en son belgelere erişmek için <http://www.hp.com/support> adresine gidip ülkenizi seçin. **Sürücüler ve İndirilenler** bölümünü seçin, sonra da ekrandaki yönergeleri izleyin.

11 HP PC Hardware Diagnostics (UEFI)

HP PC Hardware Diagnostics, bilgisayar donanımının düzgün çalışıp çalışmadığını belirlemek için tanılama sınamaları yapmanıza imkan veren bir Birleşik Genişletilebilir Bellek Arabirimi'dir (Unified Extensible Firmware Interface - UEFI). Araç, donanım arızalarını işletim sistemi veya diğer yazılım bileşenlerinin yol açabileceği sorunlardan izole etmek için işletim sistemi dışında çalışır.

 **NOT:** Dönüştürülebilir bir bilgisayarda BIOS'u başlatmak için bilgisayarınızın dizüstü bilgisayar modunda olması ve tabletinize bağlı klavyeyi kullanmanız gerekir. Tablet modunda görüntülenen ekran klavyesi, BIOS'a erişemez.

HP PC Hardware Diagnostics (UEFI) aracını başlatmak için:

1. BIOS'u başlatın:
 - Klavyeli bilgisayar veya tabletler:
 - ▲ Bilgisayarı açın veya yeniden başlatın ve hemen **esc** tuşuna basın.
 - Klavyesiz tabletler:
 - ▲ Tableti açın veya yeniden başlatın ve ardından sesi azaltma düğmesine hızlı bir şekilde basıp tutun.
 - veya -
 - Tableti açın veya yeniden başlatın ve ardından Windows düğmesine hızlı bir şekilde basıp tutun.
2. **f2** tuşuna basın veya dokunun.

BIOS, tanılama araçlarını üç yerde aşağıdaki sırayla arar:

 - a. Bağlı USB sürücüsü

 **NOT:** HP PC Hardware Diagnostics (UEFI) aracını bir USB sürücüsüne indirmek için, bkz. [HP PC Hardware Diagnostics'i \(UEFI\) bir USB aygıtına indirme, sayfa 66.](#)

 - b. Sabit sürücü
 - c. BIOS
3. Tanılama aracı açıldığında, çalıştırmak istediğiniz tanılama sınaması türünü seçin, sonra da ekrandaki yönergeleri izleyin. Bir tablette, tanılama sınamasını durdurmak için sesi azaltma düğmesine basın.

 **NOT:** Klavyeli bilgisayarlarda veya tabletlerde tanılama sınamasını durdurmak isterseniz, **esc** tuşuna basın.

HP PC Hardware Diagnostics'i (UEFI) bir USB aygıtına indirme

HP PC Hardware Diagnostics'i bir USB aygıtına indirmek için iki seçenek vardır:

En son UEFI sürümünü indirin:

1. <http://www.hp.com/go/techcenter/pcdiags> adresine gidin. HP PC Diagnostics ana sayfası görüntülenir.
2. HP PC Hardware Diagnostics bölümünde, **İndir** bağlantısını tıklatın, sonra da **Çalıştır**'ı seçin.

Belirli bir ürüne yönelik herhangi bir UEFI sürümünü indirin:

1. <http://www.hp.com/support> adresine gidip ülkenizi seçin. HP Destek sayfası görüntülenir.
2. **Sürücüler ve İndirilenler**'i tıklatın.
3. Metin kutusuna ürün adını girin, sonra da **Git**'i tıklatın.
– veya –
HP'nin ürününüzü otomatik olarak bulmasına izin vermek için **Şimdi Bul**'u tıklatın.
4. Bilgisayarınızı, sonra da işletim sisteminizi seçin.
5. **Tanıtlama** bölümünde, ekrandaki yönergeleri izleyerek istediğiniz UEFI sürümünü seçip indirin.

12 Teknik özellikler

Giriş gücü

Bu bölümdeki güç bilgileri, bilgisayar uluslararası bir seyahatte yanınızda götürmeyi planladığınızda yardımcı olabilir.

Bilgisayar AC veya DC güç kaynağıyla sağlanabilecek DC gücüyle çalışır. AC güç kaynağı, 100–240 V, 50–60 Hz değerlerinde olmalıdır. Bilgisayar ayrı bir DC güç kaynağı ile kullanabilmesine karşın, yalnızca bu bilgisayarla kullanılmak üzere HP tarafından sağlanan ve onaylanan AC bağdaştırıcısı veya DC güç kaynağıyla kullanılmalıdır.

Bilgisayar aşağıdaki teknik özellik aralığındaki DC güç kaynağıyla çalışabilir.

Giriş Gücü	Değer
Çalışma voltajı ve akımı	19,5 V dc @ 2,31 A – 45 W
	19,5 V dc @ 3,33 A – 65 W

 **NOT:** Bu ürün, Norveç'te BT güç sistemleri için, faz-faz voltajı 240 V rms'yi aşmayacak şekilde tasarlanmıştır.

 **NOT:** Bilgisayar çalışma voltajı ve akımı, sistem yasal düzenleme etiketinin üzerinde bulunabilir.

Çalışma ortamı

Faktör	Metrik	ABD
Sıcaklık		
Çalışırken (optik diske yazarken)	5°C ila 35°C	41°F ila 95°F
Çalışmıyorken	-20°C ila 60°C	-4°F ila 140°F
Bağıl nem (yoğuşmasız)		
Çalışırken	%10 – %90	%10 – %90
Çalışmıyorken	%5 – %95	%5 – %95
Maksimum rakım (basınçsız)		
Çalışırken	-15 m ila 3048 m	-50 ft ila 10.000 ft
Çalışmıyorken	-15 m ila 12.192 m	-50 ft ila 40.000 ft

13 Elektrostatik Deşarj

Elektrostatik deşarj, iki nesne birbirine temas ettiğinde statik elektriğin boşalmasıdır (örneğin, halıda yürüyüp sonra metal bir kapı koluna dokunduğunuzda aldığınız şok).

Parmaklardaki veya diğer elektrostatik iletkenlerdeki statik elektriğin deşarj olması, elektronik bileşenlere zarar verebilir.

Bilgisayarın veya sürücülerin hasar görmesini veya veri kaybı yaşanmasını önlemek için aşağıdaki önlemleri alın:

- Çıkarma veya takma yönergeleri sizi bilgisayarı fişten çekmeye yönlendiriyorsa, öncelikle düzgün topraklama yapıldığından emin olun.
- Takmaya hazır olana dek, bileşenleri elektrostatik korumalı muhafazalarında tutun.
- Uçlara, kablolara ve devrelere dokunmayın. Elektronik bileşenlerle mümkün olan en az şekilde temas edin.
- Manyetik olmayan aletler kullanın.
- Bir bileşeni elinize almadan önce, boyasız metal yüzeyine dokunarak statik elektriği boşaltın.
- Çıkardığınız bir bileşeni statik elektriğe karşı korumalı bir kaba koyun.

14 Eriřilebilirlik

HP, engelliler de dahil herkes tarafından ister tek başına isterse uygun yardımcı aygıtlar ile birlikte kullanılabilir ürün ve hizmetler tasarlamakta, üretmekte ve pazarlamaktadır.

Desteklenen yardımcı teknolojiler

HP ürünleri, işletim sistemine yardımcı nitelikteki pek çok teknolojiyi destekler ve ek yardımcı teknolojilerle birlikte çalışacak şekilde yapılandırılabilir. Yardımcı özellikler hakkında daha fazla bilgi edinmek için aygıtınızdaki Arama özelliğini kullanın.



NOT: Belirli bir yardımcı teknoloji ürünü hakkında ek bilgi için, o ürünle ilgili olarak müşteri desteği ile iletişime geçin.

Desteğe başvurma

Ürün ve hizmetlerimizin erişilebilirliğini sürekli olarak iyileştiriyoruz ve kullanıcılardan gelen geribildirimleri memnuniyetle karşılıyoruz. Bir ürünle ilgili sorunuz varsa veya size yardımcı olmuş olan erişilebilirlik özelliklerinden bahsetmek isterseniz, lütfen Pazartesi ile Cuma günleri arası saat 06.00 - 21.00 (Kuzey Amerika Sıradağlar Saati) arasında +1 (888) 259-5707 numaralı telefondan bizimle iletişime geçin. Sağırsanız veya işitme güçlüğü çekiyor ve TRS/VRS/WebCapTel kullanıyorsanız, teknik desteğe gereksiniminiz olduğunda veya erişilebilirlik konusunda sorunuz olduğunda Pazartesi ile Cuma günleri arası saat 06.00 - 21.00 (Kuzey Amerika Sıradağlar Saati) arasında +1 (877) 656-7058 numaralı telefondan bizimle iletişime geçin.



NOT: Destek yalnızca İngilizce dilindedir.

Dizin

A

- ağ jakı, belirleme 5
- akıllı kart yuvası 6
- alttaki 18
- anahtar, güç 34
- asgari görüntü ile kurtarma 59
- asgari görüntü, oluşturma 58
- Automatic Drivelock 48
- Automatic DriveLock parolası
 - çıkarma 49
 - girme 48

B

- bağlantı noktaları
 - Çift Modlu DisplayPort 5
 - harici monitör 6, 31
 - Miracast 33
 - USB 3.0 şarj (elektrikli) 6
 - USB Type-C (şarj) 5
 - VGA 31
- bakım
 - Disk Birleştiricisi 52
 - Disk Temizleme 52
 - HP 3D DriveGuard 52
 - programları ve sürücüleri güncelleştirme 53
- bellek kartı 34
- bellek kartı okuyucusu, belirleme 5
- bileşenler
 - alttaki 16
 - ekran 7
 - öndeki 16
 - sağ taraftaki 5
 - sol taraftaki 6
 - üstteki 8
- bilgi bulma
 - donanım 4
 - yazılım 4
- bilgisayarı kapatma 34
- bilgisayarı kargoya verme 54
- bilgisayarınızı temizleme 53
- bilgisayarınızın bakımı 53
- bilgisayarla seyahat etme 18, 54
- BIOS
 - güncelleştirme 63

- güncelleştirme indirme 64
- sürümü belirleme 63
- Bluetooth aygıtı 20, 22
- Bluetooth etiketi 18
- C**
 - caps lock ışığı, belirleme 9, 10
 - Computer Setup
 - BIOS yönetici parolası 42
 - DriveLock parolası 44
 - fabrika ayarlarını geri yükleme 63
 - gezinme ve seçme 62

Ç

- çalışma ortamı 68
- Çift Modlu DisplayPort belirleme 5

D

- dahili mikrofonlar, belirleme 7
- desteklenen diskler, kurtarma 57
- Disk Birleştiricisi yazılımı 52
- Disk Temizleme yazılımı 52
- dokunma Dokunmatik Yüzey ve dokunmatik ekran hareketi 25
- dokunmatik ekran hareketleri
 - tek parmakla kaydırma 26
- Dokunmatik Yüzey
 - düğmeler 8
 - kullanma 25
- Dokunmatik Yüzey alanı belirleme 8
- Dokunmatik Yüzey hareketleri
 - iki parmakla dokunma 26
 - iki parmakla kaydırma 26
- Dokunmatik Yüzey ışığı, belirleme 9, 10
- Dokunmatik Yüzey ve dokunmatik ekran hareketleri
 - dokunma 25
 - iki parmakla kısırtma 25
 - yakınlaştırma 25
- Dokunmatik Yüzey'i kullanma 25

DriveLock

- devre dışı bırakma 46
- etkinleştirme 45
- DriveLock ana parolası değiştirme 48
- DriveLock parolası
 - açıklama 44
 - değiştirme 48
 - girme 47
 - oluşturma 45
- düğmeler
 - güç 11, 34
 - sağ Dokunmatik Yüzey 8
 - sağ işaret çubuğu 8
 - sol Dokunmatik Yüzey 8
 - sol işaret çubuğu 8
- düşük pil düzeyi 37

E

- ekran görüntüsü, geçiş 14
- elektrostatik deşarj 69
- erişilebilirlik 70
- esc tuşu, belirleme 13, 14
- eski desteği, USB 62
- Eski USB desteği 62
- etiketler
 - Bluetooth 18
 - kablosuz sertifikası 18
 - seri numarası 17
 - servis 17
 - WLAN 18
 - yasal düzenleme 18

F

- fn tuşu, belirleme 13, 14

G

- genel WLAN bağlantısı 21
- giriş gücü 68
- GPS 22
- güç
 - pil 36
 - seçenekler 34
 - tasarruf 38
 - güç anahtarı 34

güç düğmesi 34
güç düğmesi, belirleme 11
güç ışıkları 9, 10, 16
güç konektörü, belirleme 6
güç seçeneklerini ayarlama 34
güç tasarrufu durumları 34
güvenlik duvarı yazılımı 49
güvenlik kablosu yuvası, belirleme 6

H
harici AC güç kaynağı, kullanma 39
harici monitör bağlantı noktası 6, 31
havalandırma delikleri, belirleme 6, 16
Hazırda Bekletme
başlatma 35
çıkma 35
hoparlörler
bağlanma 29
hoparlörler, belirleme 11
HP 3D DriveGuard 52
HP Client Security 50
HP kaynakları 2
HP Mobile Connect 22
HP PC Hardware Diagnostics (UEFI)
kullanma 66
HP Recovery bölümü
çıkarma 61
kurtarma 59
HP Recovery Manager
başlatma 59
önyüklemeye sorunlarını
düzeltme 60
HP Recovery medyası
kurtarma 60
oluşturma 56
HP Touchpoint Manager 50

I
ışıklar
caps lock 9, 10
Dokunmatik Yüzey 9, 10
güç 9, 10, 16
kablosuz 9, 10, 16
mikrofon sessiz 9, 10
num lock 9, 10
pil 17
RJ-45 (ağ) 5

sürücü 17
web kamerası 7

İ
iki parmakla dokunma Dokunmatik Yüzey hareketi 26
iki parmakla kaydırma Dokunmatik Yüzey hareketi 26
iki parmakla kısıtirma yakınlaştırma Dokunmatik Yüzey ve dokunmatik ekran hareketi 25
işaret çubuğu 8

J
jaklar
ağ 5
RJ-45 (ağ) 5
ses çıkış (kulaklık)/ses giriş (mikrofon) kombo 5

K
kablosuz ağ (WLAN)
bağlanma 21
çalışabilen uzaklık 21
genel WLAN bağlantısı 21
kuruluş WLAN bağlantısı 21
kablosuz antenler, belirleme 7
kablosuz denetimleri
düğme 20
işletim sistemi 20
kablosuz düğmesi 20
kablosuz ışığı 9, 10, 16, 20
kablosuz sertifikası etiketi 18
kablosuz tuşu 20
kapatma 34
katiştirilmiş sayısal tuş takımı, belirleme 13
kısayol tuşları
ekran görüntüsü geçişi 14
kullanma 14
mikrofon sessiz 15
Uyku 14
konektör, güç 6
kritik pil düzeyi 34
kulaklık setleri, bağlama 30
kulaklık, bağlama 29
kullanıcı parolası 41
kullanma
güç tasarrufu durumları 34
harici AC güç kaynağı 39

kurtarma
başlatma 59
desteklenen diskler 57
diskler 57, 60
HP Recovery Manager 58
HP Recovery medyasını
kullanma 57
medya 60
seçenekler 58
sistem 58
USB flash sürücüsü 60
kurtarma bölümü
çıkarma 61
kurtarma medyası
HP Recovery Manager kullanarak
oluşturma 57
oluşturma 56
kuruluş WLAN bağlantısı 21

M
mikrofon sessiz ışığı, belirleme 9, 10
mikrofon sessiz tuşu, belirleme 15
mikrofon, bağlama 30
Miracast 33

N
NFC 28
num lock ışığı 9, 10

O
okunabilir medya 34
orijinal sistemi kurtarma 58

Ö
önemli güncelleştirmeler, yazılım 50
önyüklemeye sırası
değiştirme 60

P
parmak izi okuyucusu 51
parmak izi okuyucusu, belirleme 12
parolalar
BIOS yönetici 42
DriveLock 44
kullanıcı 41
yönetici 41
pil
atma 38
boşaltma 37

- değiştirme 38
 - düşük pil düzeyleri 37
 - güç tasarrufu 38
 - kalan şarjı gösterme 37
 - pil bilgileri, bulma 36
 - pil gücü 36
 - pil ışığı 17
 - programları ve sürücülerini güncelleştirme 53
- R**
- RJ-45 (ağ) ışıkları, belirleme 5
 - RJ-45 (ağ) jakı, belirleme 5
- S**
- seri numarası 17
 - seri numarası, bilgisayar 17
 - servis etiketleri, yerini bulma 17
 - Ses 30
 - ses ayarları, kullanma 30
 - ses ayarlarını kullanma 30
 - ses çıkışı (kulaklık)/ses girişi (mikrofon) kombo jakı, belirleme 5
 - setup utility
 - fabrika ayarlarını geri yükleme 63
 - gezinme ve seçme 62
 - SIM kart
 - takma 18
 - SIM kart yuvası, belirleme 6
 - sistem geri yükleme noktası oluşturma 57
 - sistem geri yükleme noktası, oluşturma 56
 - sistem kurtarma 58
 - Sure Start
 - kullanma 65
 - sürücü ışığı 17
 - sürücü medyası 34
- T**
- tasarruf, güç 38
 - tek parmakla kaydırma dokunmatik ekran hareketi 26
 - touch to share 28
 - TPM ayarları 65
 - tuş takımı
 - katiştirilmiş sayısal 13
 - tümleşik sayısal 14
- tuşlar**
- esc 13, 14
 - fn 13, 14
 - Windows tuşu 13, 14
 - Windows uygulaması 13
- tümleşik sayısal tuş takımı, belirleme 14
- tümleşik web kamerası ışığı, belirleme 7
- U**
- uçak modu tuşu 20
 - USB 3.0 bağlantı noktası 5
 - USB 3.0 şarj (elektrikli), belirleme 6
 - USB bağlantı noktaları, belirleme 5
 - USB Type-C (şarj) bağlantı noktası, belirleme 5
 - Uyku
 - başlatma 35
 - çıkma 35
- Ü**
- ürün adı ve numarası, bilgisayar 17
- V**
- VGA bağlantı noktası, bağlama 31
 - video 31
 - virüsten koruma yazılımı 49
- W**
- web kamerası 7
 - kullanma 28
 - web kamerası ışığı, belirleme 7
 - web kamerası, belirleme 7
 - Windows
 - sistem geri yükleme noktası 56, 57
 - Windows araçları
 - kullanma 57
 - Windows tuşu, belirleme 13, 14
 - Windows uygulama tuşu, belirleme 13
 - WLAN antenleri, belirleme 7
 - WLAN aygıtı 18
 - WLAN etiketi 18
 - WLAN'e bağlanma 21
 - WWAN antenleri, belirleme 7
 - WWAN aygıtı 20, 21
- Y**
- yanıt vermeyen sistem 34
- yasal düzenleme bilgileri
- kablosuz sertifikası etiketleri 18
 - yasal düzenleme etiketi 18
- yazılabilir medya 34
- yazılım
- Disk Birleştiricisi 52
 - Disk Temizleme 52
 - güvenlik duvarı 49
 - HP 3D DriveGuard 52
 - kritik güncelleştirmeler 50
 - sMedio 28
 - virüsten koruma 49
- yedeklemeler 56
- yeniden başlatmada parola koruması 36
- yerleştirme konektörü, belirleme 6, 16
- yönetici parolası 41
- yuvalar
- akıllı kart 6
 - güvenlik kablosu 6
 - SIM kart 6
- yüksek tanımlı aygıtlar, bağlama 33