

Vartotojo vadovas

© Copyright 2015 HP Development Company, L.P.

„Bluetooth“ – atitinkamo savininko prekės ženklas, kuriuo pagal licenciją naudojasi „Hewlett-Packard“. „Intel“, „Celeron“ ir „Pentium“ yra bendrovės „Intel Corporation“ prekių ženklai JAV ir kitose šalyse. „Microsoft“ ir „Windows“ yra JAV registruoti „Microsoft“ įmonių grupės prekių ženklai.

Informacijos apie DTS patentus rasite <http://patents.dts.com>. Pagaminta pagal „DTS Licensing Limited“ licenciją. DTS, simbolis bei DTS ir simbolis kartu yra registruotieji prekių ženklai, o „DTS Studio Sound“ yra „DTS, Inc.“ © DTS“ prekių ženklas. Visos teisės saugomos



Čia pateikta informacija gali būti pakeista apie tai nepranešus. Vienintelės produktų ir paslaugų garantijos yra išdėstytos raštiškuose garantijų patvirtinimuose, pateikiamuose su tam tikrais produktais ir paslaugomis. Nė vienas iš išdėstytų dalykų negali būti laikomas papildoma garantija. HP neprisiima atsakomybės už šio dokumento technines ar redagavimo klaidas ar praleidimus.

Pirmasis leidimas: 2015 m. rugpjūčio mėn.

Dokumento numeris: 824562-E21

Produkto informacija

Šiame vartotojo vadove aprašytos funkcijos, bendros daugumai modelių. Kai kurių funkcijų jūsų kompiuteryje gali nebūti.

Ne visos funkcijos veikia visuose „Windows“ leidimuose. Norint pasinaudoti visomis „Windows“ funkcijomis, gali reikėti naujovinti šį kompiuterį ir (arba) atskirai įsigytą aparatinę įrangą, tvarkykles ir (arba) programinę įrangą. Apsilankykite svetainėje adresu <http://www.microsoft.com>, ten rasite išsamesnės informacijos.

Norėdami rasti naujausią vartotojo vadovą, eikite į <http://www.hp.com/support> ir pasirinkite savo šalį. Pasirinkite **Tvarkyklės ir atsisiuntimai**, tada vykdykite ekrane pateikiamus nurodymus.

Programinės įrangos sąlygos

Įdiegdami, kopijuodami, atsisiųsdami ar kitaip naudodamiesi bet kuriuo programinės įrangos produktu, kuris yra iš anksto įdiegtas šiame kompiuteryje, sutinkate laikytis HP galutinio vartotojo licencinės sutarties (GVLS) sąlygų. Jei nesutinkate su šios licencijos sąlygomis, per 14 dienų turite grąžinti visą nenaudotą produktą (aparaturą ir programinę įrangą) į pirkimo vietą, kad atgautumėte visus pinigus.

Jei reikia daugiau informacijos arba norite pateikti prašymą dėl pinigų už kompiuterį grąžinimo, kreipkitės į pardavėją.

Ispėjimas dėl saugos

 **PERSPĖJIMAS!** Kad nesusižeistumėte dėl karščio arba perkaitus kompiuteriui, nedėkite kompiuterio ant kelių ir neuždenkite kompiuterio ventiliacijos angų. Kompiuterį dėkite tik ant kieto, plokščio paviršiaus. Saugokite, kad kieti daiktai, pavyzdžiui, prijungiamas spausdintuvas, arba minkšti daiktai, pavyzdžiui, pagalvės, patiesalai arba drabužiai, neuždengtų ventiliacijos angų. Be to, užtikrinkite, kad kompiuteriui veikiant kintamosios srovės adapteris nesiliestų prie odos arba minkšto paviršiaus, pavyzdžiui, pagalvių, patiesalų arba drabužių. Kompiuteris ir kintamosios srovės adapteris atitinka vartotojui tinkamos paviršiaus temperatūros apribojimus, nustatytus remiantis tarptautiniu informacinių technologijų įrangos saugos standartu (International Standard for Safety of Information Technology Equipment) (IEB 60950-1).

Procesoriaus konfigūracijos nustatymas (tik tam tikruose modeliuose)

 **SVARBU:** kai kurie kompiuterių modeliai yra sukonfigūruoti su „Intel® Pentium®“ N35xx/N37xx arba „Celeron®“ N28xx/N29xx/N30xx/N31xx serijos procesoriais ir operacine sistema „Windows®“. **Jeigu jūsų kompiuteris sukonfigūruotas kaip nurodyta, nekeiskite procesoriaus konfigūracijos nuostatų, esančių msconfig.exe, iš 4 ar 2 procesorių į 1 procesorių.** Tai padarę negalėsite kompiuterio paleisti iš naujo. Kad sugrąžintumėte pradinį parametrą, turėsite atlikti gamyklinių nuostatų atkūrimą.

Turinys

1 Sveiki!	1
Informacijos ieškojimas	2
2 Susipažinimas su kompiuteriu	4
Dešinė	4
Kairė	5
Ekranas	6
Viršus	7
Jutiklinė planšetė	7
Lemputės	8
Mygtukai, garsiakalbiai ir pirštų atspaudų skaitytuvas	9
Klavišai	11
Apačia	12
Priekis	13
3 Prisijungimas prie tinklo	14
Prisijungimas prie belaidžio tinklo	14
Belaidžio ryšio valdiklių naudojimas	14
Belaidžio ryšio mygtuko naudojimas	14
Operacinės sistemos valdiklių naudojimas	15
WLAN įrenginio naudojimas	15
Interneto paslaugų teikėjo (IPT) naudojimas	15
WLAN kūrimas	16
Belaidžio ryšio kelvedžio konfigūravimas	16
WLAN apsauga	16
Prisijungimas prie WLAN	17
HP mobiliojo plačiajuosčio ryšio naudojimas (tik tam tikruose modeliuose)	17
SIM kortelės įdėjimas ir išėmimas (tik tam tikruose modeliuose)	18
„HP Mobile Connect“ naudojimas (tik tam tikruose modeliuose)	19
GPS naudojimas (tik tam tikruose modeliuose)	19
„Bluetooth“ belaidžių įrenginių naudojimas (tik tam tikruose modeliuose)	19
Prijungimas prie laidinio tinklo	19
Prisijungimas prie vietinio tinklo (LAN)	19
4 Naršymas naudojant klaviatūrą, lietimą gestus ir žymiklio įrenginius	21
Žymiklio įrenginių naudojimas	21

Žymiklio įrenginio nuostatų nustatymas	21
Jutiklinės planšetės ir gestų naudojimas	21
Jutiklinės planšetės išjungimas ir įjungimas	22
Bakstelėjimas	22
Slinkimas	22
Mastelio keitimas suspaudžiant du pirštus	23
Spustelėjimas 2 pirštais	23
Pasukimas (tik tam tikruose modeliuose)	24
Brūkštelėjimas (tik tam tikruose modeliuose)	24
Braukimas nuo krašto (tik tam tikruose modeliuose)	25
Braukimas nuo dešiniojo krašto	25
Braukimas nuo kairiojo krašto	25
Braukimas nuo viršutinio krašto	26
Klaviatūros naudojimas	27
„Windows“ sparcijų klavišų naudojimas	27
Sparcijų klavišų atpažinimas	27
Klaviatūrų naudojimas	28
Integruotosios skaitmenų klaviatūros naudojimas	28
Papildomos išorinės skaičių klaviatūros naudojimas	29
5 Daugialypė terpė	30
Garsas	30
Garsiakalbių prijungimas	30
Garsumo reguliavimas	30
Ausinių ir mikrofonų prijungimas	30
Kompiuterio garso funkcijų tikrinimas	31
Interneto kamera (tik tam tikruose modeliuose)	31
Vaizdo įrašai	32
VGA	33
HDMI	33
HDMI garso konfigūravimas	34
6 Maitinimo valdymas	35
Kompiuterio išjungimas	35
Energijos vartojimo parinkčių nustatymas	35
Energijos taupymo būsenų naudojimas	35
Energijos taupymo režimo inicijavimas ir išjungimas	36
Vartotojo paleisto užmigdymo režimo įjungimas ir išjungimas	36
Energijos matuoklio ir maitinimo parametrų naudojimas	36
Slaptažodžio apsaugos nustatymas pabundant	37
Akumuliatoriaus energijos naudojimas	37

Papildomos informacijos apie akumuliatorių ieškojimas	37
Akumuliatoriaus tikrinimo funkcijos naudojimas	38
Likusios akumuliatoriaus įkrovos rodymas	38
Akumuliatoriaus išsikrovimo laiko pailginimas	38
Beveik išsikrovusio akumuliatoriaus valdymas	38
žemų akumuliatoriaus įkrovos lygių atpažinimas	38
Ką daryti, kai akumuliatoriuje lieka mažai energijos	39
Akumuliatoriaus įdėjimas ir išėmimas	39
Akumuliatoriaus įdėjimas	39
Akumuliatoriaus išėmimas	39
Akumuliatoriaus energijos taupymas	40
Keičiamojo akumuliatoriaus laikymas	40
Keičiamojo akumuliatoriaus utilizavimas	41
Keičiamojo akumuliatoriaus keitimas	41
Išorinio kintamosios srovės šaltinio naudojimas	41
Kintamosios srovės adapterio tikrinimas	42
7 Išorinės kortelės ir įrenginiai	43
Atminties kortelių skaitytuvų naudojimas	43
Atminties kortelės įdėjimas	43
Atminties kortelės išėmimas	43
USB įrenginio naudojimas	44
USB įrenginio prijungimas	45
USB įrenginio atjungimas	45
Pasirinktinių išorinių įrenginių naudojimas	46
Pasirinktinių išorinių diskų įrenginių naudojimas	46
8 Diskų įrenginiai	47
Diskų įrenginių naudojimas	47
Standžiųjų diskų naudojimas	47
„Intel Smart Response“ technologija (tik tam tikruose modeliuose)	48
Techninės priežiūros dangtelio nuėmimas ir uždėjimas	48
Techninės priežiūros dangtelio nuėmimas	48
Techninės priežiūros dangtelio uždėjimas	49
Standžiojo disko keitimas ar atnaujinimas	50
Standžiojo disko išėmimas	50
Standžiojo disko įdėjimas	51
Standžiojo disko našumo gerinimas	52
Disko defragmentavimo programos naudojimas	52
Disko valymo programos naudojimas	53
„HP 3D DriveGuard“ naudojimas (tik tam tikruose modeliuose)	53

„HP 3D DriveGuard“ būsenos atpažinimas	53
9 Sauga	54
Kompiuterio apsauga	54
Slaptažodžių naudojimas	55
Slaptažodžių nustatymas operacinėje sistemoje „Windows“	55
Slaptažodžių nustatymas kompiuterio sąrankoje „Computer Setup“	56
BIOS administratoriaus slaptažodžio valdymas	56
BIOS administratoriaus slaptažodžio įvestis	58
„Computer Setup DriveLock“ slaptažodžio valdymas	58
„DriveLock“ slaptažodžio nustatymas	59
„DriveLock“ slaptažodžio įvedimas	59
„DriveLock“ slaptažodžio keitimas	60
„DriveLock“ apsaugos panaikinimas	61
Kompiuterio sąrankos „Computer Setup“ funkcijos automatinio „DriveLock“ naudojimas	61
Automatinio „DriveLock“ slaptažodžio įvedimas	61
Automatinės „DriveLock“ apsaugos pašalinimas	62
Antivirusinės programinės įrangos naudojimas	62
Užkardos programinės įrangos naudojimas	62
Svarbių saugos naujinių diegimas	63
„HP Client Security“ naudojimas (tik tam tikruose modeliuose)	63
„HP Touchpoint Manager“ naudojimas (tik tam tikruose modeliuose)	63
Pasirinktinio apsauginio kabelio montavimas	63
Pirštų atspaudų skaitytuvo naudojimas (tik tam tikruose modeliuose)	64
Pirštų atspaudų skaitytuvo suradimas	64
10 Priežiūra	65
Atminties modulių pridėjimas arba pakeitimas	65
Kompiuterio valymas	67
Valymo procedūros	68
Ekrano valymas (universalūs arba nešiojamieji kompiuteriai)	68
Šonų ir dangtelio valymas	68
Jutiklinės planšetės, klaviatūros ir pelės valymas	68
Programų ir tvarkyklių atnaujinimas	69
„SoftPaq Download Manager“ naudojimas	69
11 Atsarginių kopijų kūrimas ir atkūrimas	70
Atsarginių informacijos kopijų kūrimas	70
Sistemos atkūrimo vykdymas	70
„Windows“ atkūrimo priemonių naudojimas	71

f11 klavišo atkūrimo priemonių naudojimas	71
„Windows“ operacinės sistemos laikmenos naudojimas (įsigyjama atskirai)	72
„Windows“ atnaujinimo ir nustatymo iš naujo funkcijų naudojimas	72
HP programinės įrangos sąrankos naudojimas	72

12 Kompiuterio sąrankos priemonė „Computer Setup“ (BIOS), „MultiBoot“ ir „HP PC Hardware Diagnostics“ (UEFI)	73
Kompiuterio sąrankos „Computer Setup“ naudojimas	73
Kompiuterio sąrankos „Computer Setup“ paleidimas	73
Naršymas ir elementų pasirinkimas kompiuterio sąrankoje „Computer Setup“	73
Gamyklinių parametrų atkūrimas kompiuterio sąrankoje „Computer Setup“	74
BIOS naujinimas	74
BIOS versijos nustatymas	75
BIOS naujinio atsisiuntimas	75
„MultiBoot“ naudojimas	76
Apie įrenginių įkrovimo tvarką	76
„MultiBoot“ nuostatų pasirinkimas	76
Naujo įkrovimo tvarkos nustatymas kompiuterio sąrankoje „Computer Setup“	77
Dinaminis įkrovimo įrenginio pasirinkimas naudojant „f9“ raginimą	77
„MultiBoot Express“ raginimo nustatymas	78
„MultiBoot Express“ nuostatų įvestis	78
„HP PC Hardware Diagnostics“ (UEFI) naudojimas	78
„HP PC Hardware Diagnostics“ (UEFI) atsisiuntimas į USB įrenginį	79
„HP Sure Start“ naudojimas (tik tam tikruose modeliuose)	79
13 Palaikymas	80
Kreipimasis į palaikymo tarnybą	80
Lipdukai	81
14 Specifikacijos	82
Įvesties maitinimas	82
Darbo aplinka	82
15 Pasiekiamumas	83
Palaikomos pagalbinės technologijos	83
Kreipimasis į palaikymo tarnybą	83
Priedas A Kelionė su kompiuteriu	84

Priedas B Trikčių šalinimas	85
Trikčių šalinimo ištekliai	85
Problemų sprendimai	85
Nepavyksta paleisti kompiuterio	85
Kompiuterio ekranas tuščias	86
Programinė įranga veikia netinkamai	86
Kompiuteris įjungtas, bet nereaguoja	86
Kompiuteris neįprastai šiltas	86
Neveikia išorinis įrenginys	87
Neveikia belaidis tinklo ryšys	87
Diskas nepaleidžiamas	87
Filmo nerodo išoriniame ekrane	88
Disko įrašymo procesas neprasideda arba sustoja dar nebaigus įrašyti	88
 Priedas C Elektrostatinė iškraiva	 89
 Rodyklė	 90

1 Sveiki!

Kai nustatote ir užregistruojate kompiuterį, rekomenduojama atlikti toliau nurodytus veiksmus, kad išnaudotumėte visas šios puikios investicijos suteikiamas galimybes:

- **PATARIMAS:** jei iš atidarytos programėlės ar „Windows“ darbalaukio norite greitai grįžti į kompiuterio pradžios ekraną, paspauskite „Windows“ klavišą  klaviatūroje. Paspaudę „Windows“ klavišą dar kartą, grįšite į ankstesnį ekraną.
- **Prisijunkite prie interneto** – nustatykite laidinį arba belaidį tinklą, kad galėtumėte prisijungti prie interneto. Daugiau informacijos rasite skyriuje [„Prisijungimas prie tinklo“ 14 puslapyje](#).
- **Atnaujinkite antivirusinę programinę įrangą** – apsaugokite kompiuterį nuo virusų keliamos žalos. Programinė įranga iš anksto įdiegta jūsų kompiuteryje. Daugiau informacijos rasite skyriuje [Antivirusinės programinės įrangos naudojimas 62 puslapyje](#).
- **Susipažinkite su savo kompiuteriu** – sužinokite apie kompiuterio funkcijas. Papildomos informacijos rasite [„Susipažinimas su kompiuteriu“ 4 puslapyje](#) ir [„Naršymas naudojant klaviatūrą, lietimą gestus ir žymiklio įrenginius“ 21 puslapyje](#).
- **Raskite įdiegtą programinę įrangą** – pasiekite iš anksto kompiuteryje įdiegtos programinės įrangos sąrašą:
Pradžios ekrane įveskite **p**, spustelėkite **Programėlės** ir pasirinkite iš rodomų parinkčių sąrašo. Išsamesnės informacijos apie su kompiuteriu gautos programinės įrangos naudojimą ieškokite programinės įrangos gamintojo instrukcijose, kurios gali būti pateiktos kartu su programine įranga arba gamintojo svetainėje.
- Padarykite atsarginę standžiojo disko duomenų kopiją sukurdami atkūrimo diskų rinkinį arba atkūrimo „flash“ diską. Žr. [„Atsarginių kopijų kūrimas ir atkūrimas“ 70 puslapyje](#).

Informacijos ieškojimas

Pagal *sąrankos instrukcijas* jau įjungėte kompiuterį ir radote šį vadovą. Toliau pateiktoje lentelėje nurodyta, kur rasti informacijos apie gaminį, mokomosios medžiagos ir kt.

Ištekliai	Norėdami gauti daugiau informacijos
Plakatas <i>Sąrankos instrukcijos</i>	<ul style="list-style-type: none">• Kaip nustatyti kompiuterį• Kaip atpažinti kompiuterio komponentus
„HP Support Assistant“ Jei pradžios ekrane norite atidaryti „HP Support Assistant“, pasirinkite programėlę HP Support Assistant . Norėdami rasti naujausią vartotojo vadovą, eikite į http://www.hp.com/support ir pasirinkite savo šalį. Pasirinkite Tvarkyklės ir atsisiuntimai , tada vykdykite ekrane pateikiamus nurodymus.	<ul style="list-style-type: none">• Operacinės sistemos informacija• Programinė įranga, tvarkyklės ir BIOS naujiniai• Trikčių šalinimo įrankiai• Kaip pasiekti palaikymo išteklius
Techninė pagalba visame pasaulyje Jei reikia techninės pagalbos gimtąja kalba, apsilankykite adresu http://welcome.hp.com/country/us/en/wwcontact_us.html .	<ul style="list-style-type: none">• Interneto pokalbis su HP techniku• Palaikymo tarnybos telefono numeriai• HP techninės priežiūros centrų vietos
HP žiniatinklio svetainė Norėdami rasti naujausią vartotojo vadovą, eikite į http://www.hp.com/support ir pasirinkite savo šalį. Pasirinkite Tvarkyklės ir atsisiuntimai , tada vykdykite ekrane pateikiamus nurodymus.	<ul style="list-style-type: none">• Palaikymo informacija• Atsarginių dalių užsakymas ir papildomos pagalbos paieška• Įrenginio priedai
<i>Saugaus ir patogaus darbo vadovas</i> Norėdami pasiekti šį vadovą: ▲ Pradžios ekrane įveskite <code>palaiikymas</code> ir pasirinkite programėlę HP Support Assistant . – arba – Eikite į http://www.hp.com/ergo .	<ul style="list-style-type: none">• Tinkama darbo vieta, laikysena, sveikata ir darbas• Elektros ir mechaninės saugos informacija
<i>Teisinė, saugos ir aplinkosaugos informacija</i> Norėdami pasiekti šį vadovą: 1. Pradžios ekrane įveskite <code>palaiikymas</code> ir pasirinkite programėlę HP Support Assistant . 2. Pasirinkite Mano kompiuteris , tada pasirinkite Vartotojo vadovai .	<ul style="list-style-type: none">• Teisinė ir saugos informacija• Akumuliatoriaus utilizavimo informacija
<i>Ribotoji garantija*</i> Norėdami pasiekti šį vadovą, pradžios ekrane pasirinkite programėlę HP Support Assistant , pasirinkite Mano kompiuteris , tada pasirinkite Garantija ir paslaugos . – arba – Eikite į http://www.hp.com/go/orderdocuments .	Garantijos informacija

*HP ribotąją garantiją rasite gaminio vartotojo vadovuose ir (arba) dėžutėje esančiame CD arba DVD diske. Kai kuriose šalyse arba regionuose spausdintą garantijos versiją HP gali pateikti dėžutėje. Šalyse arba regionuose, kuriuose išspausdinta garantija nepateikiama, ją galite užsisakyti iš <http://www.hp.com/go/orderdocuments>. Dėl gaminių, įsigytų Azijos Ramiojo vandenyno regiono



Ištekliai**Norėdami gauti daugiau informacijos**

Šalyse, jūs galite parašyti HP adresu Hewlett Packard, POD, P.O. Box 200, Alexandra Post Office, Singapūras 911507. Nurodykite savo gaminio pavadinimą, savo vardą bei pavardę, telefono numerį ir pašto adresą.

2 Susipažinimas su kompiuteriu

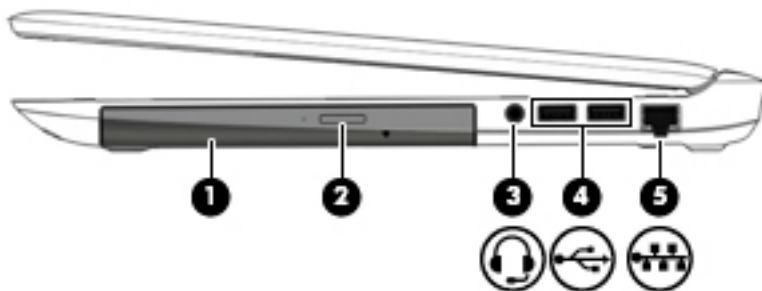
Dešinė





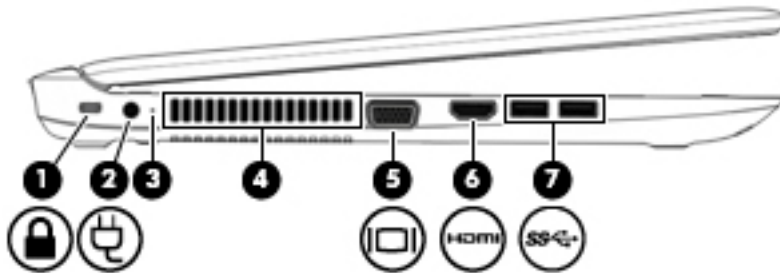

Komponentas	Aprašas
(1) Optinis diskų įrenginys (tik tam tikruose modeliuose)	Nuskaito optinį diskų įrenginį arba nuskaito ir įrašo į optinį diskų įrenginį priklausomai nuo kompiuterio modelio. PASTABA: Informacijos apie diskų suderinamumą rasite tinklalapyje „Žinynas ir palaikymas“ (žr. Informacijos ieškojimas 2 puslapyje). Norėdami pasirinkti kompiuterio modelį vadovaukitės tinklalapyje pateiktais nurodymais. Pasirinkite Palaikymas ir tvarkyklės , tada pasirinkite Informacija apie gaminį .
(2) Optinio diskų įrenginio išstūmimo mygtukas (tik tam tikruose modeliuose)	Atidaromas optinio diskų įrenginio dėklas.
(3)  Garso išvesties (ausinių) / garso įvesties (mikrofono) lizdas	Galima prijungti pasirinktinius maitinamuosius stereofoninius garsiakalbius, ausines (apgaubiančias ausis, įstatomas į ausis, su mikrofonu) ar televizoriaus garso kabelį. Taip pat galima prijungti pasirinktinį ausinių mikrofoną. Prie šio lizdo negalima prijungti pasirinktinio mikrofono. PERSPĖJIMAS! Kad nesusižalotumėte, prieš užsidėdami ar įsikišdami ausines, sureguliuokite garsumą. Išsamesnės informacijos apie saugą ieškokite vadove <i>Teisinė, saugos ir aplinkosaugos informacija</i> . Norėdami pasiekti šį vadovą, pradžios ekrane įveskite <code>palaiikymas</code> , pasirinkite programėlę HP Support Assistant . PASTABA: kai prie šio lizdo prijungtas įrenginys, kompiuterio garsiakalbiai neveikia. PASTABA: patikrinkite, ar įrenginio kabelyje yra 4 gyslų jungtis, palaikanti tiek garso išvestį (ausines), tiek garso įvestį (mikrofoną).
(4)  USB 2.0 prievadai (2)	Prijungiamas pasirenkamas USB įrenginys, pvz., klaviatūra, pelė, išorinis diskų įrenginys, spausdintuvas, skaitytuvas arba USB šakotuvus. Išsamesnės informacijos apie įvairių tipų USB prievadus rasite skyriuje USB įrenginio naudojimas 44 puslapyje .
(5)  RJ-45 (tinklo) lizdas / lemputės	Tinklo kabeliui prijungti. <ul style="list-style-type: none">• Žalia (dešinėje): prisijungta prie tinklo.

Komponentas	Aprašas
	<ul style="list-style-type: none"> • Geltona (kairėje): tinkle vykdoma veikla.

Kairė



Komponentas	Aprašas
(1)  Apsauginio kabelio lizdas	<p>Prie kompiuterio prijungia papildomą apsauginį kabelį.</p> <p>PASTABA: apsauginis kabelis veikia kaip atbaidymo priemonė, tačiau jis negali apsaugoti kompiuterio, kad jis nebūtų sugadintas arba pavogtas.</p>
(2)  Maitinimo jungtis	Prijungia kintamosios srovės adapterį.
(3) Akumuliatoriaus lemputė	<p>Prijungus kintamosios srovės šaltinį:</p> <ul style="list-style-type: none"> • Balta: akumuliatorius įkrautas daugiau nei 90 procentų. • Geltona: akumuliatoriaus įkrautas 0–90 procentų. • Nedega: akumuliatorius nekraunamas. <p>Atjungus kintamosios srovės šaltinį (akumuliatorius neįkraunamas):</p> <ul style="list-style-type: none"> • Mirksi geltona: akumuliatorius pasiekė žemą įkrovos lygį. Akumuliatoriui pasiekus kritinį įkrovos lygį, akumuliatoriaus lemputė ima greitai mirksėti. • Nedega: akumuliatorius nekraunamas.
(4) Ventiliacijos anga	<p>Aušina vidinius komponentus oro srautu.</p> <p>PASTABA: kompiuterio ventiliatorius įsijungia automatiškai, kad atvėsintų vidinius komponentus ir apsaugotų nuo perkaitimo. Įprasta, kad kompiuteriui veikiant vidinis ventiliatorius reguliariai įsijungia ir išsijungia.</p>
(5)  Išorinio monitoriaus prievadas	Juo prijungiamas išorinis VGA monitorius arba projektorius.
(6)  HDMI prievadas	Galima prijungti pasirinktinį vaizdo ar garso įrenginį, pvz., didelės raiškos televizorių, bet kokį suderinamą skaitmeninį ar garso komponentą arba spartųjį HDMI įrenginį.
(7)  USB 3.0 prievada (2)	Prijungiamas pasirinkamas USB įrenginys, pvz., klaviatūra, pelė, išorinis diskų įrenginys, spausdintuvas, skaitytuvas arba USB šakotuvai.

Komponentas	Aprašas
	Išsamesnės informacijos apie įvairių tipų USB prievadus rasite skyriuje USB įrenginio naudojimas 44 puslapyje .

Ekranas

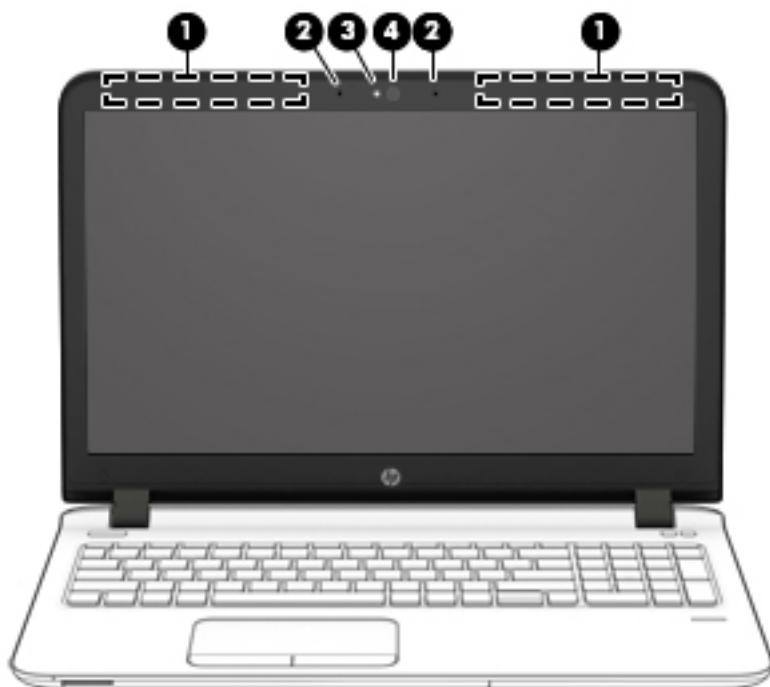

Komponentas	Aprašas
(1) Belaidžio ryšio antenos* (tik tam tikruose gaminiuose)	Siunčia ir priima belaidžio ryšio signalus, kad susisiektų su belaidžiais vietiniais tinklais (WLAN) ir belaidžiais teritoriniais tinklais (WWAN).
(2) Vidiniai mikrofoniai (2)	Įrašo garsą.
(3) Internetinės kameros lemputė (tik tam tikruose gaminiuose)	Dega: interneto kamera naudojama.
(4) Internetinė kamera (tik tam tikruose gaminiuose)	Įrašo vaizdą ir fotografuoja. Naudojant kai kuriuos modelius galima atlikti vaizdo konferenciją ir kalbėtis internetu per srautinio vaizdo įrašų perdavimo funkciją. Jei reikia informacijos apie naudojamą interneto kamerą, atidarykite „HP Support Assistant“. Jei pradžios ekrane norite atidaryti „HP Support Assistant“, pasirinkite programėlę HP Support Assistant .

*Šių antenų kompiuterio išorėje nematyti. Kad duomenys būtų perduodami optimaliai, pasirūpinkite, kad arčiausiai antenų esančioje zonoje nebūtų kliūčių. Belaidžio ryšio priežiūros įspėjimus rasite vadovo *Teisinė, saugos ir aplinkosaugos informacija* skyriuje, skirtame jūsų šaliai / regionui. Norėdami pasiekti šį vadovą, pradžios ekrane įveskite `paalakyms`, pasirinkite programėlę **HP Support Assistant**.

Viršus



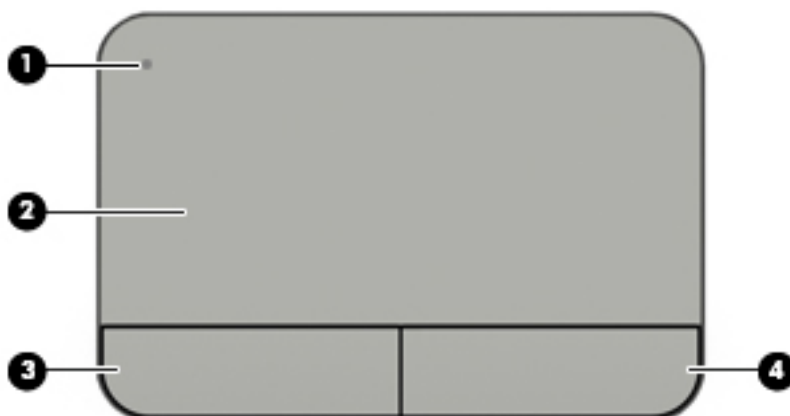

Jutiklinė planšetė

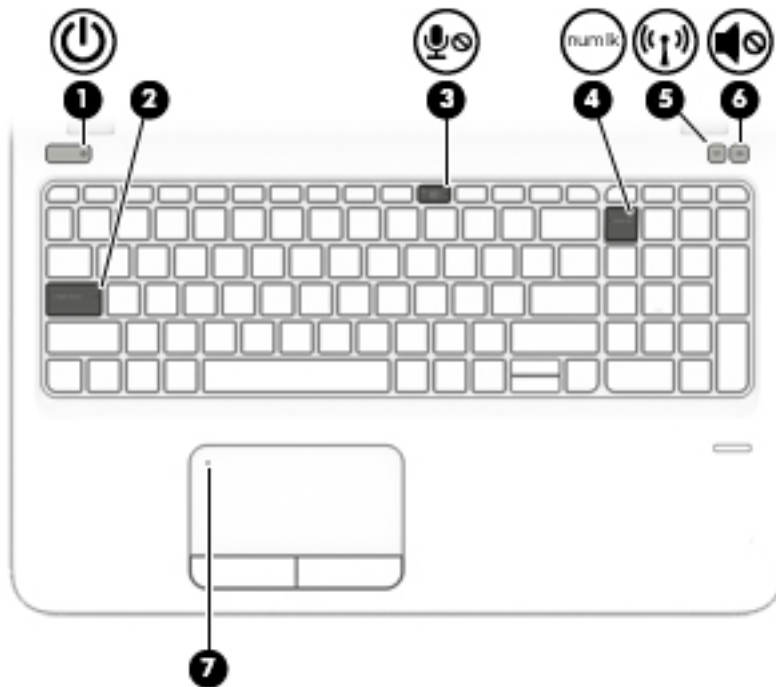

Komponentas		Aprašas
(1)	Jutiklinės planšetės įjungimo / išjungimo mygtukas	Įjungia arba išjungia jutiklinę planšetę.
(2)	Jutiklinės planšetės zona	Nuskaito jūsų pirštų gestus ir atitinkamai nuveda žymeklį arba suaktyvina ekrano elementus. PASTABA: jutiklinė planšetė palaiko ir braukimo nuo krašto gestus. Daugiau informacijos rasite skyriuje Braukimas nuo krašto (tik tam tikruose modeliuose) 25 puslapyje .
(3)	Kairysis jutiklinės planšetės mygtukas	Veikia kaip kairysis išorinės pelės mygtukas.
(4)	Dešinysis jutiklinės planšetės mygtukas	Veikia kaip dešinysis išorinės pelės mygtukas.

Lemputės



Komponentas	Aprašas
(1)  Maitinimo lemputė	<ul style="list-style-type: none"> • Dega: kompiuteris įjungtas. • Mirksi: kompiuteris veikia miego režimu (energijos taupymo būseną). Kompiuteris nebetiekia energijos į ekraną ir kitus komponentus, kuriems jos nereikia. • Nedega: kompiuteris išjungtas arba veikia sulaikytosios veiksenos režimu. Sulaikytoji veikseną – tai energijos taupymo būseną, kuria naudojama mažiausiai energijos.
(2) Didžiųjų raidžių fiksavimo lemputė	Dega: didžiųjų raidžių fiksavimas įjungtas (rašoma didžiosiomis raidėmis).
(3)  Mikrofono išjungimo lemputė	<ul style="list-style-type: none"> • Geltona: mikrofono garsas išjungtas. • Nedega: mikrofono garsas įjungtas.
(4) num lk Skaitmenų fiksavimo lemputė	Dega: klavišas „Num lock“ įjungtas.
(5)  Belaidžio ryšio lemputė	<p>Dega: integruotasis belaidis įrenginys, pvz., belaidžio vietinio tinklo (WLAN) įrenginys, ir (arba) „Bluetooth®“ įrenginys yra įjungtas.</p> <p>PASTABA: kai kuriuose modeliuose, kai visi belaidžiai įrenginiai išjungti, belaidžio ryšio lemputė dega geltonai.</p>
(6)  Garso išjungimo lemputė	<ul style="list-style-type: none"> • Geltona: kompiuterio garsas išjungtas. • Balta: kompiuterio garsas įjungtas.
(7) Jutiklinės planšetės lemputė	<ul style="list-style-type: none"> • Geltona: jutiklinė planšetė išjungta. • Nedega: jutiklinė planšetė įjungta.

Mygtukai, garsiakalbiai ir pirštų atspaudų skaitytuvas

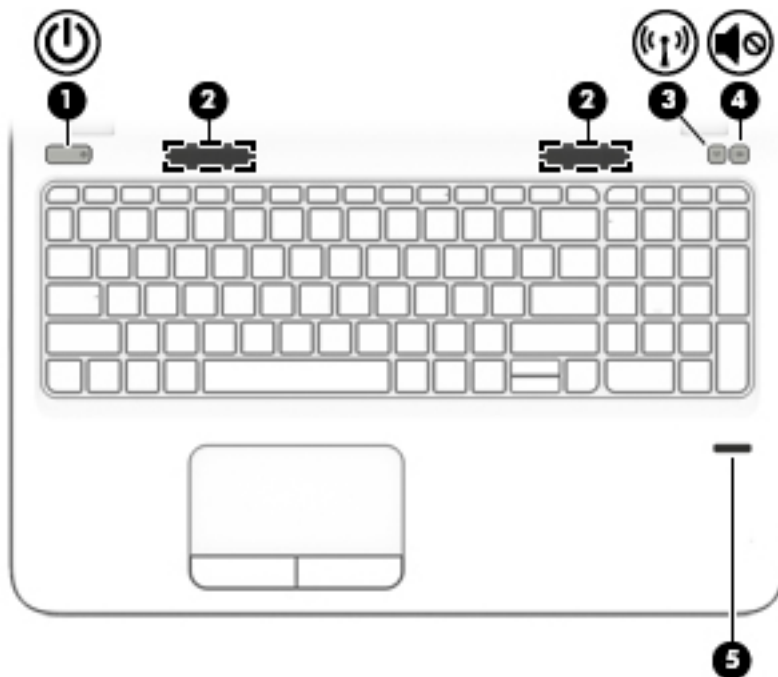

Komponentas	Aprašas
<p>(1)  Įjungimo / išjungimo mygtukas</p>	<ul style="list-style-type: none"> • Kai kompiuteris išjungtas, spustelėkite mygtuką, kad jį įjungtumėte. • Kai kompiuteris įjungtas, spustelėkite mygtuką, kad nustatytumėte miego režimą. • Kai kompiuteris veikia miego režimu, spustelėkite mygtuką, kad išjungtumėte miego režimą. • Kai kompiuteris veikia užmigdymo režimu, paspausdami mygtuką išjunkite užmigdymo režimą. <p>ĮSPĖJIMAS: jei paspausite ir palaikysite maitinimo mygtuką, prarasite neįrašytą informaciją.</p> <p>Jei kompiuteris nereaguoja, o „Windows®“ išjungimo procedūros neveikia, spauskite maitinimo mygtuką ir laikykite nuspaudę bent 5 sekundes, kad kompiuterį išjungtumėte.</p> <p>PASTABA: tam tikruose modeliuose „Intel® Rapid Start Technology“ funkcija įjungiama gamykloje. „Rapid Start Technology“ tam tikrą laiką nesinaudojus kompiuteriu suteikia galimybę greitai toliau tęsti darbą. Daugiau informacijos rasite skyriuje Energijos taupymo būsenų naudojimas 35 puslapyje.</p> <p>Jei norite daugiau sužinoti apie maitinimo parametrus, žr. maitinimo parinktį. Pradžios ekrane įveskite <i>energijos vartojimas</i>, pasirinkite Energijos vartojimo ir miego režimo parametrai, tada iš programėlių sąrašo pasirinkite Energijos vartojimas ir miego režimas.</p>
<p>(2) Garsiakalbiai (2)</p>	<p>Atkuria garsą.</p>
<p>(3)  Belaidžio ryšio mygtukas</p>	<p>Įjungia arba išjungia belaidžio ryšio funkciją, bet neužmezga belaidžio ryšio.</p>

Komponentas	Aprašas
(4)  Garso nutildymo mygtukas	Skirtas garsiakalbių garsui išjungti ir atkurti.
(5) Pirštų atspaudų skaitytuvas (tik tam tikruose modeliuose)	Leidžia „Windows“ sistemoje prisiregistruoti piršto atspaudu, užuot įvedus slaptažodį.

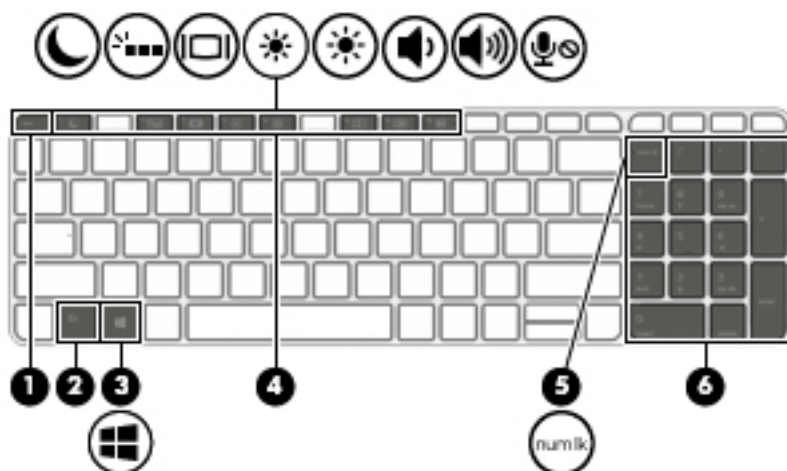

Klavišai

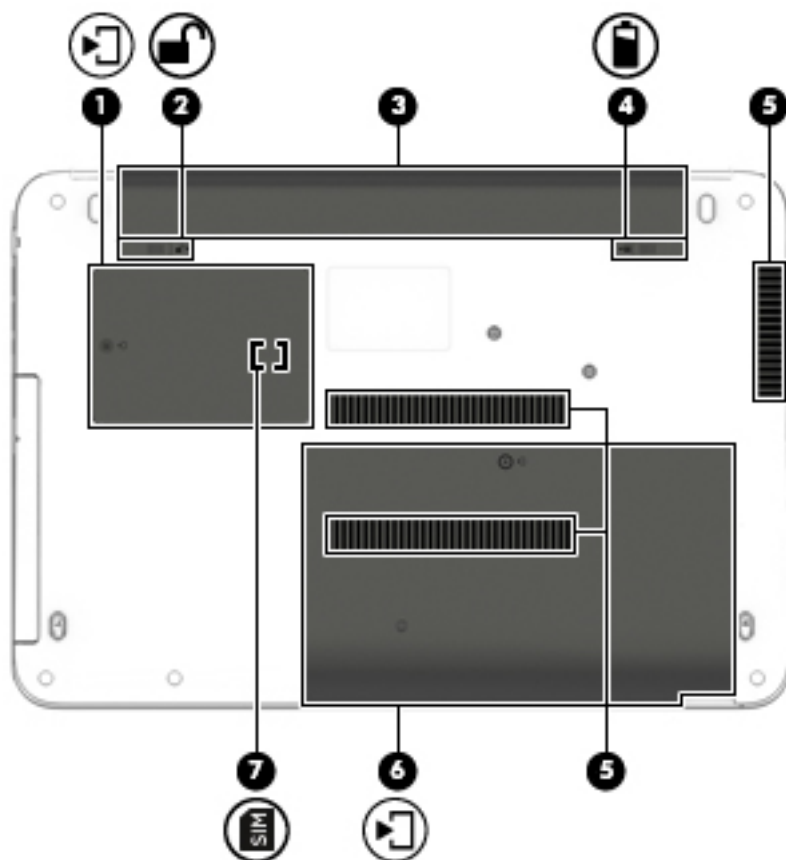

Komponentas	Aprašas
(1) Klavišas <i>esc</i>	Rodo sistemos informaciją, kai paspaudžiamas kartu su klavišu <i>fn</i> .
(2) Klavišas <i>fn</i>	Vykdo dažnai naudojamas sistemos funkcijas, kai paspaudžiamas kartu su funkciniu, <i>num lock</i> arba <i>esc</i> klavišu.
(3)  „Windows“ klavišas	Iš atidarytos programėlės arba „Windows“ darbalaukio grąžina į pradžios ekraną. PASTABA: Paspaudę „Windows“ klavišą dar kartą, grįšite į ankstesnį ekraną.
(4) Funkciniai klavišai	Paspaudus kartu su klavišu <i>fn</i> , vykdo dažnai naudojamas sistemos funkcijas.
(5) <i>num lk</i> Klavišas <i>num lock</i>	Ijungia ir išjungia integruotąją skaitmenų klaviatūrą, paspaudus kartu su klavišu <i>fn</i> . Integruotojoje skaitmenų klaviatūroje keičia naršymo ir skaičių funkcijas.
(6) Integruotoji skaitmenų klaviatūra	Ijungus <i>skaitmenų fiksavimo</i> funkciją, ją galima naudoti kaip išorinę skaitmenų klaviatūrą.

Apačia





Komponentas	Aprašas
(1)  Techninės priežiūros dangtelis	Galite pasiekti belaidžio LAN (WLAN) modulio lizdą, WWAN modulio lizdą ir SIM kortelės lizdą. ĮSPĖJIMAS: kad sistema netaptų neveiksni, belaidžio ryšio modulį keiskite tik kompiuteryje naudoti leidžiamu belaidžio ryšio moduliu, patvirtintu valstybės įstaigos, reguliuojančios belaidžių įrenginių naudojimą jūsų šalyje / regione. Jei pakeitus modulį pasirodys įspėjamas pranešimas, išimkite modulį, kad atkurtumėte kompiuterio funkcijų veikimą, tada naudodami „HP Support Assistant“ susisiekite su palaikymo tarnyba. Jei pradžios ekrane norite atidaryti „HP Support Assistant“, pasirinkite programėlę HP Support Assistant .
(2)  Akumuliatoriaus tvirtinamasis fiksatorius	Užfiksuoja akumuliatorių jo skyriuje.
(3) Akumuliatoriaus skyrius	Čia laikomas akumuliatorius.
(4)  Akumuliatoriaus fiksatorius	Atlaisvina akumuliatorių.
(5) Ventiliacijos angos (3)	Aušina vidinius komponentus oro srautu.

Komponentas	Aprašas
	PASTABA: kompiuterio ventiliatorius įsijungia automatiškai, kad atvėsintų vidinius komponentus ir apsaugotų nuo perkaitimo. Įprasta, kad kompiuteriui veikiant vidinis ventiliatorius reguliariai įsijungia ir išsijungia.
(6) 	Techninės priežiūros dangtelis
(7) 	SIM kortelės lizdas
	Palaiko belaidžio ryšio abonemento identifikavimo modulį (SIM). SIM kortelės lizdas yra po techninės priežiūros dangteliu.

Priekis



Komponentas	Aprašas
(1) 	Standžiojo disko lemputė
	<ul style="list-style-type: none"> Mirksi balta: standusis diskas yra naudojamas. Geltona: „HP 3D DriveGuard“ laikinai sustabdė standųjį diską. <p>PASTABA: Daugiau informacijos apie HP 3D DriveGuard rasite skyriuje „HP 3D DriveGuard“ naudojimas (tik tam tikruose modeliuose) 53 puslapyje.</p>
(2) 	Atminties kortelių skaitytuvas
	Nuskaito pasirinkamas atminties kortelės, kuriose saugoma, tvarkoma, per jas bendrinama arba pasiekama informacija.

3 Prisijungimas prie tinklo

Kompiuterį galite pasiimti su savimi, kad ir kur vyktumėte. Tačiau net būdami namuose galite sužinoti, kas vyksta įvairiausiose pasaulio kampeliuose, ir pasiekti informaciją iš milijonų svetainių, jei prijungsite kompiuterį prie laidinio arba belaidžio tinklo. Šiame skyriuje aprašoma, kaip prisijungti prie pasaulinio tinklo.

Prisijungimas prie belaidžio tinklo

Jūsų kompiuteryje gali būti įtaisytas vienas ar daugiau toliau aptariamų belaidžių įrenginių.

- Belaidžio vietinio tinklo (WLAN) įrenginys – prijungia kompiuterį prie belaidžių vietinių tinklų (dažnai vadinamų „Wi-Fi“ tinklais, belaidžiais LAN arba WLAN) įmonių biuruose, jūsų namuose ir viešose vietose, pvz., oro uostuose, restoranuose, kavinėse, viešbučiuose ir universitetuose. WLAN tinkle mobilusis belaidis kompiuterio įrenginys užmezga ryšį su belaidžiu kelvedžiu arba belaidės prieigos tašku.
- HP mobiliojo plačiajuosčio ryšio modulis (tik tam tikruose modeliuose) – belaidžio teritorinio tinklo (WWAN) įrenginys, leidžiantis užmegzti belaidį ryšį gerokai didesnėje teritorijoje. Mobiliojo ryšio operatoriai diegia bazines stotis (panašias į mobiliojo ryšio bokštus) didelėse geografinėse teritorijose, efektyviai aprėpdami ištisas valstijas, regionus ar net šalis.
- „Bluetooth®“ įrenginys – sukuria asmeninį tinklą (PAN), leidžiantį prisijungti prie kitų „Bluetooth“ funkciją palaikančių įrenginių, pvz., kompiuterių, telefonų, spausdintuvų, ausinių su mikrofonu, garsiakalbių ir fotoaparatai. PAN tinkle kiekvienas įrenginys tiesiogiai užmezga ryšį su kitais įrenginiais. Jie turi būti palyginti arti vienas kito – paprastai iki 10 metrų (apytiksliai 33 pėdų) atstumu.

Jei reikia daugiau informacijos apie belaidę technologiją, žr. informaciją ir svetainių nuorodas, pateiktas „HP Support Assistant“. Jei pradžios ekrane norite atidaryti „HP Support Assistant“, pasirinkite programėlę **HP Support Assistant**.

Belaidžio ryšio valdiklių naudojimas

Belaidžius savo kompiuterio įrenginius galite valdyti naudodamiesi viena iš šių funkcijų:

- Belaidžio ryšio mygtuku, belaidžio ryšio jungikliu, belaidžio ryšio klavišu arba lėktuvo režimo klavišu (šiuo skyriuje vadinamas belaidžio ryšio mygtuku) (tik tam tikruose modeliuose)
- Operacinės sistemos valdikliai

Belaidžio ryšio mygtuko naudojimas

Kompiuteryje yra belaidžio ryšio mygtukas, vienas arba keli belaidžio ryšio įrenginiai ir (kai kuriuose modeliuose) viena arba dvi belaidžio ryšio lemputės. Visi kompiuteryje esantys belaidžio ryšio įrenginiai suaktyvinami gamykloje, todėl įjungus kompiuterį ima šviesti belaidžio ryšio lemputė (balta) (jei yra).

Belaidžio ryšio lemputė rodo bendrą, o ne atskirų belaidžių įrenginių maitinimo būseną. Jei belaidžio ryšio lemputė dega balta, įjungtas bent vienas belaidis įrenginys. Jei belaidžių įrenginių lemputė dega nedega, visi belaidžiai įrenginiai išjungti.



PASTABA: kai kuriuose modeliuose belaidžio ryšio lemputė dega geltona, kai visi belaidžiai įrenginiai išjungti.

Belaidžiai įrenginiai suaktyvinti gamykloje, todėl belaidžio ryšio mygtuku galite įjungti arba išjungti visus belaidžius įrenginius vienu metu.

Operacinės sistemos valdiklių naudojimas

Naudojant priemonę „Tinklo ir bendrinimo centras“ galima nustatyti ryšį arba tinklą, prisijungti prie tinklo, nustatyti ir išspręsti tinklo problemas.

Operacinės sistemos valdiklių naudojimas:

1. Pradžios ekrane įveskite *valdymo skydas*, pasirinkite **Valdymo skydas**.
2. Pasirinkite **Tinklas ir internetas**, tada pasirinkite **Tinklo ir bendrinimo centras**.

Daugiau informacijos rasite „HP Support Assistant“. Jei pradžios ekrane norite atidaryti „HP Support Assistant“, pasirinkite programėlę **HP Support Assistant**.

WLAN įrenginio naudojimas

Naudodami WLAN įrenginį galite prisijungti prie belaidžio vietinio tinklo (WLAN), kurį sudaro kiti kompiuteriai ir priedai, susieti belaidžiu kelvedžiu arba belaidės prieigos tašku.



PASTABA: terminai *belaidis kelvedis* ir *belaidės prieigos taškas* dažnai vartojami pakaitomis.

- Dideliuose WLAN tinkluose, pvz., įmonės arba viešajame WLAN, paprastai naudojami belaidės prieigos taškai, prie kurių galima prijungti daug kompiuterių ir priedų ir juose atskirti svarbias tinklo funkcijas.
- Namų ar mažo biuro WLAN tinkle paprastai naudojamas belaidis kelvedis, kuris leidžia keliems belaidžiams ir laidiniams kompiuteriams bendrai naudotis interneto ryšiu, spausdintuvu ir failais, ir tam nereikia papildomos aparatūros ar programinės įrangos.

Kad galėtumėte naudoti WLAN įrenginį kompiuteryje, turite prisijungti prie WLAN infrastruktūros (kurią suteikia paslaugos teikėjas arba viešasis ar įmonės tinklas).

Interneto paslaugų teikėjo (IPT) naudojimas

Prieš jungdamiesi prie interneto namuose, turite sudaryti sutartį su interneto paslaugų teikėju (IPT). Jei norite įsigyti interneto paslaugų ir modemą, kreipkitės į vietinį IPT. IPT padės nustatyti modemą, įdiegti tinklo kabelį, suteikiantį galimybę kompiuterį su belaidžio ryšio įranga prijungti prie modemo, ir išbandyti interneto paslaugą.



PASTABA: IPT jums priskirs vartotojo ID ir slaptažodį, kuriuos naudosite jungdamiesi prie interneto. Užsirašykite šią informaciją ir laikykite ją saugioje vietoje.

WLAN kūrimas

Norint sukurti WLAN tinklą ir prisijungti prie interneto, reikia toliau nurodytos įrangos.

- Plačiajuostis modemas (DSL arba kabelinis) **(1)** ir sparčiojo interneto paslauga, įsigyta iš interneto paslaugų teikėjo
- Belaidis kelvedis **(2)** (įsigyjamas atskirai)
- Kompiuteris su belaidžio ryšio įranga **(3)**

 **PASTABA:** kai kuriuose modemuose yra integruotas belaidis kelvedis. Pasiteiraukite IPT, kokio tipo modemą turite.

Tolesniame paveikslėlyje pateiktas belaidžio tinklo, prijungto prie interneto, diegimo pavyzdys.



Augant jūsų tinklui, į tinklą prie interneto prieigos galima prijungti papildomus belaidžius ir laidinius kompiuterius.

WLAN tinklo nustatymo instrukcijų ieškokite kelvedžio gamintojo arba IPT pateikiamoje informacijoje.

Belaidžio ryšio kelvedžio konfigūravimas

Nurodymų, kaip konfigūruoti belaidį kelvedį, ieškokite kelvedžio gamintojo arba IPT pateikiamoje informacijoje.

 **PASTABA:** rekomenduojame naująjį kompiuterį su belaidžio ryšio įranga pirmiausia prijungti prie kelvedžio naudojant kartu su kelvedžiu pateikiamą kabelį. Kai kompiuterį sėkmingai prijungsite prie interneto, atjunkite kabelį ir prisijunkite prie interneto belaidžiu tinklu.

WLAN apsauga

Kai nustatote WLAN arba jungiatės prie esamo WLAN, visada įgalinkite saugos funkcijas, kad apsaugotumėte savo tinklą nuo neteisėto naudojimo. WLAN viešose vietose (prieigos taškuose), pvz., kavinėse, parduotuvėse ir oro uostuose, gali būti visiškai neapsaugotas. Jei jums svarbi kompiuterio sauga, prisijungę prie viešosios prieigos taško tikrinkite tik nekonfidencialų el. paštą ir naršydami internete būkite atsargūs.

Belaidžio ryšio signalai keliauja už tinklo ribų, todėl kiti WLAN įrenginiai gali pagauti neapsaugotus signalus.

Norėdami apsaugoti WLAN tinklą, imkitės toliau nurodytų atsargumo priemonių.

- Naudokite užkardą.
Užkarda tikrina tinkle siunčiamus duomenis ir duomenų užklausas ir atmeta bet kokius įtartinus elementus. Užkardos gali būti ir programinėje įrangoje, ir aparaturoje. Kai kuriuose tinkluose derinami abu tipai.
- Naudokite šifruotąjį belaidį ryšį.
Naudojant šifruotąjį belaidį ryšį, taikant saugos parametrus tinklu perduodami duomenys užšifruojami ir iššifruojami. Daugiau informacijos rasite „HP Support Assistant“. Jei pradžios ekrane norite atidaryti „HP Support Assistant“, pasirinkite programėlę **HP Support Assistant**.

Prisijungimas prie WLAN

Norėdami prisijungti prie WLAN tinklo, atlikite toliau nurodytus veiksmus.

1. Įsitikinkite, kad WLAN įrenginys įjungtas. Jei jis įjungtas, dega belaidžio ryšio lemputė. Jei belaidžio ryšio lemputė nedega, paspauskite belaidžio ryšio mygtuką.

 **PASTABA:** kai kuriuose modeliuose, kai visi belaidžiai įrenginiai išjungti, belaidžio ryšio lemputė dega geltonai.

2. Pradžios ekrane nukreipkite žymiklį į viršutinį dešinįjį arba apatinį dešinįjį ekrano kampą, kad būtų parodyti mygtukai.
3. Pasirinkite **Parametrai**, tada spustelėkite tinklo būsenos piktogramą.
4. Iš sąrašo pasirinkite savo WLAN.
5. Spustelėkite **Jungtis**.

Jei WLAN tinklas apsaugotas, turėsite įvesti saugos kodą. Įrašykite kodą ir spustelėkite **Prisijungti**.

 **PASTABA:** jei sąrašė jokių WLAN tinklų nėra, gali būti, kad esate už belaidžio kelvedžio arba priegos taško diapazono ribų.

 **PASTABA:** jei nematote WLAN, prie kurio norite prisijungti, „Windows“ darbalaukyje dešiniuoju pelės klavišu spustelėkite tinklo būsenos piktogramą ir pasirinkite **Atidaryti tinklo ir bendrinimo centrą**. Spustelėkite **Sukurti naują ryšį arba tinklą**. Parodomas parinkčių, kurias naudodami galite ieškoti tinklo ir prie jo prisijungti rankiniu būdu arba sukurti naują tinklo ryšį, sąrašas.

6. Vykdykite ekrane pateikiamus nurodymus ir užbaikite prisijungimo procesą.

Užmezgę ryšį, pranešimų srityje, dešinėje užduočių juostos pusėje, užveskite pelės žymiklį ant tinklo būsenos piktogramos ir patikrinkite ryšio pavadinimą bei būseną.

 **PASTABA:** veikimo diapazonas (kaip toli sklinda belaidžio ryšio signalai) priklauso nuo WLAN įdiegimo, kelvedžio gamintojo ir trikdžių iš kitų elektroninių įrenginių arba struktūrinių užtvary, pvz., sienų ar grindų.

HP mobiliojo plačiajuosčio ryšio naudojimas (tik tam tikruose modeliuose)

HP mobiliojo plačiajuosčio ryšio kompiuteryje įtaisyta priemonė, palaikanti mobiliojo plačiajuosčio ryšio paslaugas. Naujasis kompiuteris, prisijungus prie mobiliojo ryšio operatoriaus tinklo, suteikia galimybę prisijungti prie interneto, siųsti el. laiškus arba prisijungti prie įmonės tinklo – nereikia naudoti Wi-Fi priegos taškų.

 **PASTABA:** jei jūsų kompiuteryje yra „HP Mobile Connect“, toliau pateikiamos instrukcijos jums netaikomos. Žr. skyrių [„HP Mobile Connect“ naudojimas \(tik tam tikruose modeliuose\) 19 puslapyje](#).

Kad suaktyvintumėte mobiliojo plačiajuosčio ryšio paslaugą, jums gali reikėti HP mobiliojo plačiajuosčio ryšio modulio serijos numerio (IMEI). Serijos numeris atspausdintas ant lipduko, kompiuterio apačioje.

Kai kurių mobiliojo tinklo operatorių paslaugoms gauti naudojamos SIM kortelės. SIM kortelėje yra pagrindinė informacija apie jus, pvz., asmens identifikavimo numeris (PIN), taip pat tinklo informacija. Kai kuriuose kompiuteriuose SIM kortelė yra įdėta iš anksto. Jei SIM kortelė nebuvo įdėta iš anksto, ji gali būti pridėta prie kompiuterio, HP mobiliojo plačiajuosčio ryšio pakuotėje, arba mobiliojo tinklo operatorius ją gali pateikti atskirai.

Jei reikia informacijos, kaip įdėti ir išimti SIM kortelę, žr. [SIM kortelės įdėjimas ir išėmimas \(tik tam tikruose modeliuose\) 18 puslapyje](#).

Su kompiuteriu pateikta daugiau informacijos apie HP mobilųjį plačiajuosčių ryšių ir kaip įjungti norimo tinklo operatoriaus paslaugą.

SIM kortelės įdėjimas ir išėmimas (tik tam tikruose modeliuose)

⚠️ ĮSPĖJIMAS: kad nesugadintumėte jungčių, įstatydami SIM kortelę nenaudokite jėgos.

Norėdami įdėti SIM kortelę, atlikite šiuos veiksmus:

1. Išjunkite kompiuterį naudodami išjungimo komandą.
2. Uždarykite ekraną.
3. Atjunkite visus išorinius įrenginius, prijungtus prie kompiuterio.
4. Atjunkite elektros kabelį nuo kintamosios srovės lizdo.
5. Apverskite kompiuterį ir padėkite ant lygaus paviršiaus, kad akumulatoriaus skyrius būtų atsuktas į jus.
6. Išimkite akumuliatorių.
7. Nuimkite techninės priežiūros dangtelį.
8. SIM kortelę įdėkite į SIM kortelės lizdą ir stumkite tol, kol ji bus patikimai įdėta.

📝 PASTABA: jūsų kompiuterio SIM kortelė gali šiek tiek skirtis nuo šiame skyriuje pateikto pavyzdžio.

📝 PASTABA: kad nustatytumėte, kuria puse SIM kortelę reikia įdėti į kompiuterį, žr. paveikslėlį priežiūros skyriuje.

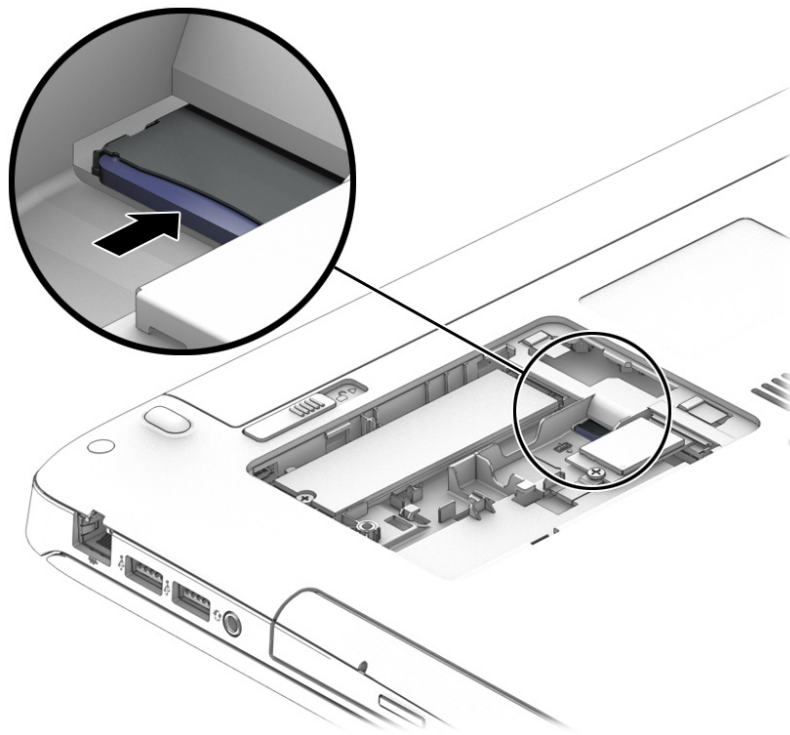

9. Uždėkite techninės priežiūros dangtelį.
10. Įdėkite atgal akumuliatorių.

📝 PASTABA: jei akumulatoriaus neįdėsite, HP mobilusis plačiajuostis ryšys neveiks.

11. Iš naujo prijunkite kompiuterį prie išorinio maitinimo šaltinio.

12. Iš naujo prijunkite išorinius įrenginius.

13. Įjunkite kompiuterį.

Jei SIM kortelę norite išimti, spustelėkite SIM kortelę ir paskui išimkite iš lizdo.

„HP Mobile Connect“ naudojimas (tik tam tikruose modeliuose)

„HP Mobile Connect“ yra iš anksto apmokama plačiajuosčio mobiliojo ryšio paslauga, kuria jūsų kompiuteris nebrangiai, saugiai ir lanksčiai prijungiamas prie plačiajuosčio mobiliojo ryšio. Kad galėtumėte naudotis „HP Mobile Connect“, jūsų kompiuteryje turi būti SIM kortelė ir programa **HP Mobile Connect**. Norėdami sužinoti daugiau apie „HP Mobile Connect“ ir kur ją galima rasti, apsilankykite tinklalapyje <http://www.hp.com/go/mobileconnect>.

GPS naudojimas (tik tam tikruose modeliuose)

Jūsų kompiuteryje gali būti įdiegtas visuotinės padėties nustatymo sistemos (GPS) įrenginys. GPS palydovai GPS sistemoms teikia informaciją apie vietovę, greitį ir kryptį.

Jei reikia daugiau informacijos, žr. HP GPS ir vietos programinės įrangos žinyne.

„Bluetooth“ belaidžių įrenginių naudojimas (tik tam tikruose modeliuose)

„Bluetooth“ įrenginys užtikrina mažo diapazono belaidį ryšį, pakeičiantį fizinių kabelių jungtis, kurios paprastai jungia elektroninius įrenginius, pavyzdžiui:

- kompiuterius (stalinius, nešiojamuosius, delninius)
- telefonus (mobiliuosius, belaidžius, išmaniuosius)
- vaizdo perteikimo įrenginius (spausdintuvus, fotoaparatus)
- garso įrenginius (ausines, garsiakalbius)
- pelę

„Bluetooth“ įrenginius galima sujungti kaip lygiaverčius mazgus ir sukurti asmeninį „Bluetooth“ įrenginių tinklą (PAN). Informacijos, kaip konfigūruoti ir naudoti „Bluetooth“ įrenginius, rasite „Bluetooth“ programinės įrangos žinyne.

Prijungimas prie laidinio tinklo

Laidinis ryšys yra 2 tipų: vietinis tinklas (LAN) ir modemo ryšys. LAN ryšys, kuriam naudojamas tinklo kabelis, daug spartesnis už modemo ryšį, kuriam naudojamas telefono kabelis. Abu kabeliai parduodami atskirai.

⚠ PERSPĖJIMAS! Kad išvengtumėte elektros smūgio, gaisro arba nesugadintumėte įrangos, nejunkite modelio arba telefono kabelio į RJ-45 (tinklo) lizdą.

Prisijungimas prie vietinio tinklo (LAN)

LAN ryšį naudokite, jei norite prijungti kompiuterį tiesiogiai prie kelvedžio namuose (o ne jungtis belaidžiu ryšiu) arba jei norite prisijungti prie esamo biuro tinklo.

Jungiantis prie LAN tinklo būtinas 8 kontaktų RJ-45 tinklo kabelis.

Norėdami prijungti tinklo kabelį, atlikite toliau nurodytus veiksmus.

1. Prijunkite tinklo kabelį prie kompiuterio tinklo lizdo **(1)**.

2. Kitą tinklo kabelio galą junkite į sieninį tinklo lizdą **(2)** arba kelvedį.

 **PASTABA:** jei tinklo kabelyje yra triukšmų mažinimo schema **(3)**, apsauganti nuo TV ir radijo bangų priėmimo keliamų trikdžių, nukreipkite kabelio galą su schema į kompiuterio pusę.

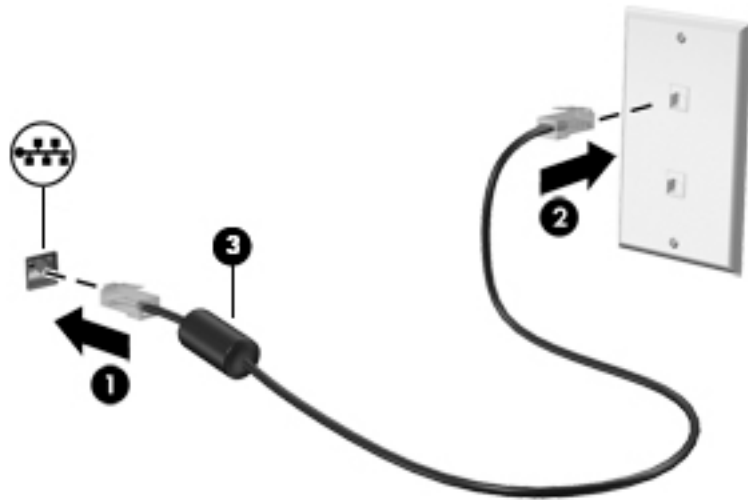

4 Naršymas naudojant klaviatūrą, lietimo gestus ir žymiklio įrenginius

Be klaviatūros ir pelės, jūsų kompiuteris suteikia galimybę lengvai naršyti naudojant lietimo gestus (tik tam tikruose modeliuose). Lietimo gestus galite naudoti tik kompiuteriuose su jutikline planšete arba jutikliniu ekranu (tik tam tikruose modeliuose).

Tam tikrų kompiuterio modelių klaviatūroje yra specialūs veiksmų arba spartieji klavišai, kuriais galite atlikti kasdienes užduotis.

Žymiklio įrenginių naudojimas

 **PASTABA:** be žymiklio įrenginių, kurie pateikiami su jūsų kompiuteriu, galite naudotis išorine USB pele (išgijama atskirai), prijungę ją prie vieno iš kompiuterio USB prievadų.

Žymiklio įrenginio nuostatų nustatymas

„Windows“ lange „Pelės ypatybės“ tinkinkite žymiklio įrenginių parametrus, pavyzdžiui, mygtuko konfigūraciją, spustelėjimo greitį ir žymiklio parinktį. Taip pat galite peržiūrėti jutiklinės planšetės gestų demonstracijas.

Kad pasiektumėte pelės ypatybes, atlikite toliau nurodytus veiksmus:

- Pradžios ekrane įveskite `pelė`, spustelėkite **Parametrai**, tada pasirinkite **Pelė**.

Jutiklinės planšetės ir gestų naudojimas

Naudodami jutiklinę planšetę galite naršyti kompiuterio ekrane ir valdyti žymiklį nesudėtingais pirštų judesiais.

 **PATARIMAS:** kairįjį ir dešinįjį jutiklinės planšetės mygtukus naudokite taip pat, kaip atitinkamus išorinės pelės klavišus.

 **PASTABA:** kai kurios programėlės jutiklinės planšetės gestų nepalaiko.

Jutiklinės planšetės išjungimas ir įjungimas

Norėdami išjungti arba įjungti jutiklinę planšetę, greitai du kartus bakstelėkite jutiklinės planšetės įjungimo / išjungimo mygtuką.

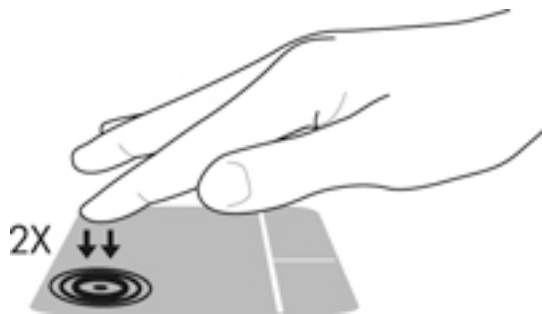

Bakstelėjimas

Norėdami ką nors pasirinkti ekrane, naudokite bakstelėjimo funkciją jutiklinėje planšetėje.

- Pasirinkite vienu pirštu bakstelėdami jutiklinės planšetės zonoje. Jei norite jį atidaryti, bakstelėkite elementą dukart.



Slinkimas

Slinkimas patogus judant į puslapio ar vaizdo viršų, apačią arba šonus.

- Padėkite šiek tiek praskirtus pirštus ant jutiklinės planšetės zonos ir vilkite juos į viršų, apačią, kairę arba dešinę.

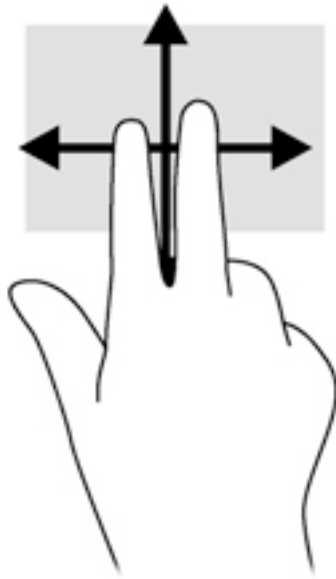

Mastelio keitimas suspaudžiant du pirštus

Suspaudžiant ir išskleidžiant du pirštus galima padidinti arba sumažinti vaizdus ar tekstą.

- Mastelį galite padidinti ant jutiklinės planšetės padėdami du suglaustus pirštus, tada juos išskėsdami.
- Mastelį galite sumažinti ant jutiklinės planšetės padėdami du išskėstus pirštus, tada juos suglausdami.

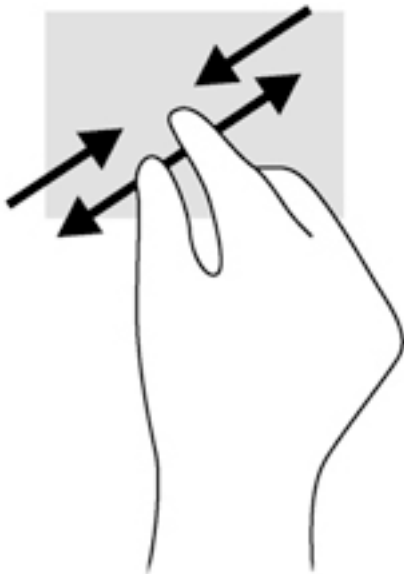

Spustelėjimas 2 pirštais

Spustelėjimas 2 pirštais leidžia jums pasirinkti ekrane esančio objekto meniu.

 **PASTABA:** spustelėjimas 2 pirštais yra toks pat veiksmas, kaip ir spustelėjimas dešiniuoju pelės mygtuku.

- Padėkite du pirštus ant jutiklinės planšetės zonos ir paspauskite, kad atidarytumėte pasirinkto objekto parinkčių meniu.



Pasukimas (tik tam tikruose modeliuose)

Sukimo funkcija leidžia pasukti elementus, pavyzdžiui, nuotraukas.

- Pridėkite kairės rankos smilių prie jutiklinės planšetės. Dešinės rankos smiliumi brėžkite nuo 12 iki 3 valandos. Norėdami sukti priešinga kryptimi, smiliumi brėžkite nuo 3 iki 12 valandos.



PASTABA: pasukimo funkcija skirta tam tikroms programoms, kuriose galite valdyti objektą arba vaizdą. Ji veikia ne su visomis programomis.

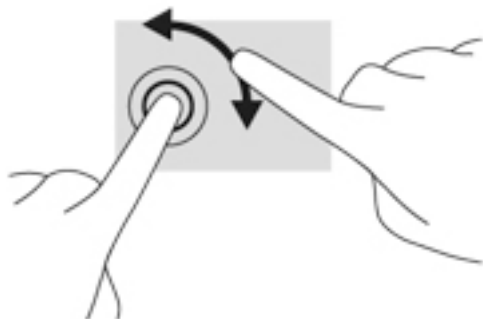

Brūkštelėjimas (tik tam tikruose modeliuose)

Brūkštelėjimas leidžia naršyti ekranus arba sparčiai slinkti dokumentais.

- Padėkite tris pirštus ant jutiklinės planšetės zonos ir lengvai lieskite jutiklinės planšetės zoną aukštyn, žemyn, į kairę ar dešinę.

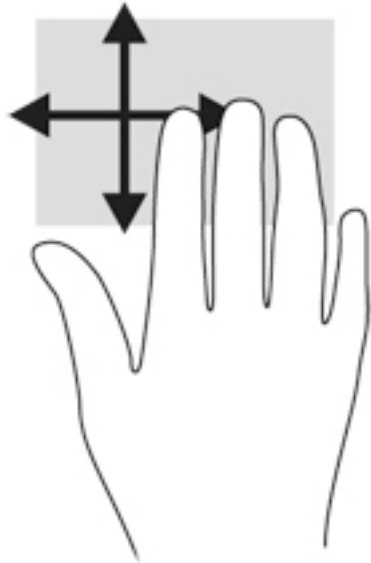

Braukimas nuo krašto (tik tam tikruose modeliuose)

Braukimas nuo krašto leidžia atidaryti kompiuterio įrankių juostas, kurias naudodami galite atlikti tokias užduotis kaip parametų keitimas ir programėlių paieška ar naudojimas.

Braukimas nuo dešiniojo krašto

Braukiant nuo dešiniojo krašto atidaromi pagrindiniai mygtukai, kuriuos naudodami galite ieškoti, bendrinti, paleisti programėles, pasiekti įrenginius arba keisti parametrus.

- Atsargiai braukdami pirštu nuo dešiniojo krašto atidarykite mygtukus.

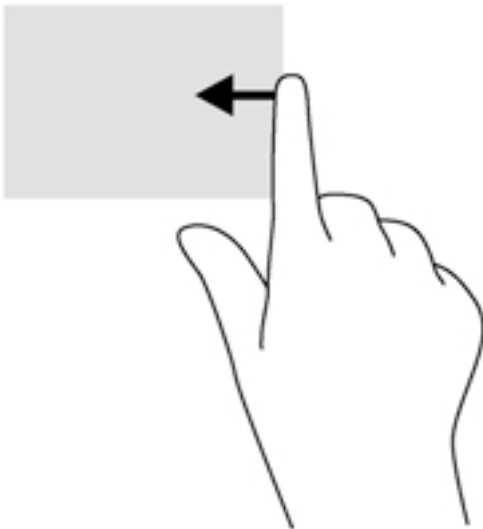

Braukimas nuo kairiojo krašto

Braukiant nuo kairiojo krašto parodomos neseniai atidarytos programėlės, kad galėtumėte greitai jas perjungti.

Pirštu atsargiai perbraukite nuo kairiojo jutiklinės planšetės krašto, kad galėtumėte perjungti neseniai atidarytas programėles.

- Jei norite perjungti programėles, braukite nuo kairiojo jutiklinės planšetės krašto.



Braukimas nuo viršutinio krašto

Braukiant nuo viršutinio krašto rodomos programėlės valdymo parinktys, kuriomis galima tinkinti programėles.

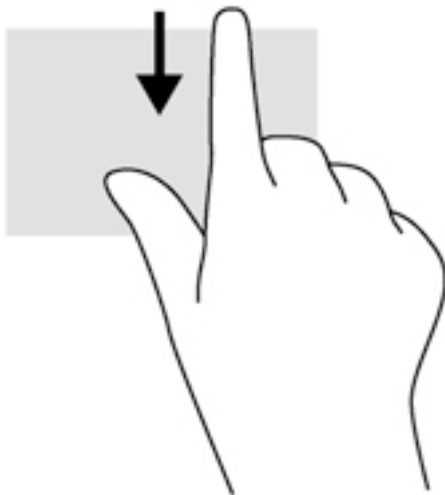

 **SVARBU:** kai programėlė yra atidaryta, braukimo nuo viršutinio krašto gesto rezultatai skiriasi priklausomai nuo programėlės.

- Atsargiai braukite pirštu nuo viršutinio krašto, kad būtų parodytos programėlės komandų parinktys.



Klaviatūros naudojimas

Naudodami klaviatūrą ir pelę galite įvesti simbolius, pasirinkti elementus, slinkti ir atlikti tas pačias funkcijas, kaip ir lietimais gestais. Be to, klaviatūroje galite paspausti veiksmų bei sparčiuosius klavišus, leidžiančius atlikti konkrečius veiksmus.

 **PATARIMAS:** paspausdami klaviatūroje esantį „Windows“ klavišą  galite greitai grįžti į pradžios ekraną iš atidarytos programėlės arba „Windows“ darbalaukio. paspaudę „Windows“ klavišą dar kartą, grįšite į ankstesnį ekraną.

 **PASTABA:** atsižvelgiant į šalį / regioną, klaviatūros klavišai ir jais atliekamos funkcijos gali skirtis nuo čia aprašomų.

„Windows“ sparčiųjų klavišų naudojimas

„Windows“ sistemoje yra sparčiųjų klavišų, leidžiančių greitai atlikti veiksmus. Paspauskite „Windows“ klavišą  vieną arba kartu su lentelėje nurodytu klavišu, kad atliktumėte veiksmą.



Sparčiųjų klavišų atpažinimas

Spartieji klavišai yra klavišo **fn (1)** ir klavišo **esc (2)** arba vieno iš funkcinių mygtukų **(3)** derinys.

Kaip naudoti spartųjį klavišą:

▲ Trumpai paspauskite klavišą **fn**, tada trumpai paspauskite antrąjį sparčiųjų klavišų komandos klavišą.

Sparčiųjų klavišų kombinacija	Aprašas
 fn+esc	Rodoma informacija apie sistemą.
 fn+f1	Skirtas miego režimui įjungti; jūsų informacija saugoma sistemos atmintyje. Ekranas ir kiti sistemos komponentai išsijungia ir taupoma energija. Kad išjungtumėte miego režimą, spustelėkite įjungimo / išjungimo mygtuką. ISPĖJIMAS: kad neprarastumėte informacijos, įrašykite savo darbą prieš inicijuodami miego režimą.
 fn+f3	Įjungia ir išjungia foninį klaviatūros apšvietimą (tik tam tikruose gaminiuose). PASTABA: klaviatūros foninis apšvietimas įjungiamas gamykloje. Norėdami pailginti akumuliatoriaus naudojimo laiką išjunkite klaviatūros foninį apšvietimą.
 fn+f4	Perjungia vaizdą iš vieno prie sistemos prijungto vaizdo įrenginio į kitą. Pavyzdžiui, kai monitorius prijungtas prie kompiuterio, klavišu fn+f4 kompiuterio ekrano vaizdas įjungiamas monitoriaus ekrane ir vienu metu rodomas ir kompiuteryje, ir monitoriuje. Dauguma išorinių monitorių vaizdo informaciją iš kompiuterio priima naudodami išorinio VGA vaizdo standartą. Sparčiuoju klavišu fn+f4 galite įjungti vaizdą ir kituose įrenginiuose, gaunančiuose vaizdo informaciją iš kompiuterio.
 fn+f5	Sumažinamas ekrano šviesumo lygis.
 fn+f6	Padidinamas ekrano šviesumo lygis.
 fn+f8	Sumažinamas garsiakalbių garsumas.

Sparčiųjų klavišų kombinacija	Aprašas
 fn+f9	Padidina garsiakalbių garsumą.
 fn+f10	Išjungia mikrofoną.

Klaviatūrų naudojimas

Integruotosios skaitmenų klaviatūros naudojimas

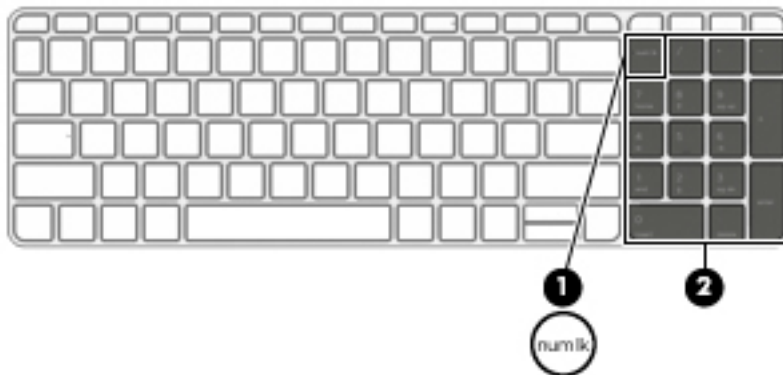

Kompiuteryje yra integruotoji skaitmenų klaviatūra. Be to, prie jo galima prijungti pasirinktinę išorinę skaitmenų klaviatūrą ar pasirinktinę klaviatūrą su skaitmenų klavišais. Daugiau informacijos apie integruotąją skaitmenų klaviatūrą rasite [Klavišai 11 puslapyje](#).

Komponentas	Aprašas
(1) Klavišas num lock	Integruotojoje skaitmenų klaviatūroje keičia naršymo ir skaičių funkcijas. PASTABA: išjungiant kompiuterį aktyvi klaviatūros funkcija vėl atkuriami ji įjungus.
(2) Integruotoji skaitmenų klaviatūra	Įjungus skaitmenų fiksavimo funkciją, ją galima naudoti kaip išorinę skaitmenų klaviatūrą.

Papildomos išorinės skaičių klaviatūros naudojimas

Daugumos išorinių skaičių klaviatūrų klavišai veikia skirtingai, priklausomai nuo to, ar skaičių fiksavimas įjungtas, ar išjungtas (Skaičių fiksavimas gamykloje išjungtas.) Pavyzdžiui:

- kai skaičių fiksavimas įjungtas, dauguma skaičių klaviatūros klavišų įveda skaičius;
- kai skaičių fiksavimas išjungtas, dauguma skaičių klaviatūros klavišų veikia kaip rodyklių arba puslapių vartymo klavišai.

Kai išorinės klaviatūros skaitmenų fiksavimas įjungtas, skaitmenų fiksavimo lemputė kompiuteryje šviečia. Kai išorinės klaviatūros skaitmenų fiksavimas išjungtas, skaitmenų fiksavimo lemputė kompiuteryje išjungta.

Norėdami darbo metu įjungti arba išjungti išorinės klaviatūros skaitmenų fiksavimą, atlikite toliau nurodytus veiksmus.

- ▲ Paspauskite išorinės klaviatūros, o ne kompiuterio, klavišą **num lk**.

5 Daugialypė terpė

Jūsų kompiuteryje gali būti:

- Integruotas (-i) garsiakalbis (-iai)
- Integruotas (-i) mikrofonas (-ai)
- Integruotoji interneto kamera
- Iš anksto įdiegta daugialypės terpės programinė įranga
- Daugialypės terpės mygtukai arba klavišai

Garsas

Kompiuteriu (kai kuriuose modeliuose – naudojantis išoriniu optiniu diskų įrenginiu) galite groti kompaktines plokšteles, atsisiųsti ir klausytis muzikos, transliuoti garso turinį iš saityno (įskaitant radiją), įrašyti garsą ar miksuoti garso ir vaizdo įrašus multimedijos turiniui kurti. Kad muzika teiktų dar daugiau malonumo, prijunkite išorinių garso įrenginių, pvz., garsiakalbius ar ausines.

Garsiakalbių prijungimas

Galite prijungti prie kompiuterio laidinius garsiakalbius prijungdami juos prie USB prievado (arba garso išvesties lizdo) savo kompiuteryje arba doke.

Norėdami prie kompiuterio prijungti belaidžius garsiakalbius, vadovaukitės įrenginio gamintojo nurodymais. Norėdami prie kompiuterio prijungti HD garsiakalbius, skaitykite skyrių [HDMI garso konfigūravimas 34 puslapyje](#). Prieš jungdami garso įrenginius būtinai sureguliuokite garsumą.

Garsumo reguliavimas

Atsižvelgiant į kompiuterio modelį garsumą galite reguliuoti naudodami:

- Garsumo mygtukus
- Garsumo spartieji klavišai (tam tikri klavišai, paspaudžiami kartu su klavišu **fn**)
- Garsumo klavišus

 **PERSPĖJIMAS!** Kad nesusižalotumėte, prieš užsidėdami ar įsikišdami ausines, sureguliuokite garsumą. Daugiau saugos informacijos rasite vadove *Teisinė, saugos ir aplinkosaugos informacija*. Norėdami pasiekti šį vadovą, pradžios ekrane įveskite `palaikymas`, pasirinkite programėlę **HP Support Assistant**.

 **PASTABA:** garsumą taip pat galima valdyti operacinėje sistemoje ir kai kuriose programose.

 **PASTABA:** jei norite sužinoti, kokiais garsumo valdikliais galite naudotis savo kompiuteryje, žr. „Susipažinimas su kompiuteriu“ 4 puslapyje.

Ausinių ir mikrofonų prijungimas

Galite prijungti laidines ausines arba ausines su mikrofonu prie garso išvesties (ausinių) lizdo / garso įvesties (mikrofono) lizdo savo kompiuteryje. Galima įsigyti įvairių ausinių su integruotais mikrofonais.

Norėdami prie kompiuterio prijungti *belaides* ausines arba ausines su mikrofonu, vadovaukitės įrenginio gamintojo nurodymais.

 **PERSPĖJIMAS!** Kad nepakenktumėte klausai, prieš užsidėdami ausines, į ausis įstatomas ausines ar ausines su mikrofonu, sumažinkite garsumą. Daugiau saugos informacijos rasite vadove *Teisinė, saugos ir aplinkosaugos informacija*. Norėdami pasiekti šį vadovą, pradžios ekrane įveskite `palaiikymas`, pasirinkite programėlę **HP Support Assistant**.

Kompiuterio garso funkcijų tikrinimas

 **PASTABA:** Įrašo kokybė bus geresnė, jei įrašydami kalbėsite tiesiai į mikrofoną ir aplinkoje nebus foninio triukšmo.

Jei norite patikrinti kompiuterio garso funkcijas, atlikite toliau nurodytus veiksmus:

1. Pradžios ekrane įveskite `valdymo skydas`, pasirinkite **Valdymo skydas**.
2. Pasirinkite **Aparatūra ir garsas**, tada pasirinkite **Garsas**.
3. Atsidarius langui **Garsas**, pasirinkite skirtuką **Garsai**. Dalyje **Programos įvykiai** pasirinkite bet kokį garsą, pavyzdžiui, pyptelėjimą ar žadintuvą, tada pasirinkite **Tikrinti**.

Turėtumėte girdėti garsą per garsiakalbius arba prijungtas ausines.

Jei norite patikrinti kompiuterio garso įrašymo funkcijas, atlikite toliau nurodytus veiksmus:

1. Pradžios ekrane įveskite `garsas` ir pasirinkite **Garso įrašymo priemonė**.
2. Spustelėkite **Pradėti įrašymą** ir kalbėkite į mikrofoną.
3. Įrašykite failą kompiuterio darbalaukyje.
4. Atidarykite daugialypės terpės programą ir atkurkite garso įrašą.

Jei norite patvirtinti arba pakeisti kompiuterio garso parametrus:

1. Pradžios ekrane įveskite `valdymo skydas`, pasirinkite **Valdymo skydas**.
2. Pasirinkite **Aparatūra ir garsas**, tada pasirinkite **Garsas**.

Interneto kamera (tik tam tikruose modeliuose)

Kai kuriuose kompiuteriuose yra integruotoji interneto kamera. Naudodamiesi iš anksto įdiegta programine įranga, interneto kamera galite fotografuoti arba įrašyti vaizdą. Galite peržiūrėti arba išsaugoti nuotrauką arba vaizdo įrašą.

Interneto kameros programinė įranga leidžia atlikti šias užduotis:

- Vaizdo įrašų fiksavimas ir bendras naudojimas
- Transliuoja vaizdą per greitųjų pranešimų programą
- Fotografuoja vaizdus

Vaizdo įrašai

Jūsų HP kompiuteris – tai galingas vaizdo įrenginys, leidžiantis žiūrėti vaizdo transliacijas iš mėgstamų interneto svetainių, atsisiųsti vaizdo įrašų bei filmų ir žiūrėti juos kompiuteryje neprisijungus prie interneto.

Kad vaizdo įrašų žiūrėjimas teiktų dar daugiau malonumo, per vieną iš vaizdo jungčių prie kompiuterio prijunkite išorinį monitorių, projektorį ar televizorių. Jūsų kompiuteryje gali būti didelės raiškos daugialypės terpės (angl. „High-Definition Multimedia Interface“, HDMI) prievadas, per kurį galima prijungti didelės raiškos monitorių arba TV.

Jūsų kompiuteryje yra vienas arba keli išoriniai vaizdo prievadai:

- VGA
- HDMI (didelės raiškos daugialypės terpės sąsaja)

 **SVARBU:** įsitikinkite, kad išorinis įrenginys prijungtas prie tinkamo kompiuterio lizdo patikimu laidu. Jei jums kilo klausimų, peržiūrėkite įrenginio gamintojo instrukcijas.

 **PASTABA:** informacijos apie kompiuterio vaizdo prievadus rasite [„Susipažinimas su kompiuteriu“ 4 puslapyje](#).

VGA

Išorinis monitoriaus prievadas arba VGA prievadas – tai analoginė rodymo sąsaja, kuria prie kompiuterio jungiamas VGA vaizdo įrenginys, pavyzdžiui, išorinis VGA monitorius arba VGA projektorius.

1. Prijunkite monitoriaus arba projektoriaus VGA kabelį prie kompiuterio VGA prievado, kai parodyta toliau.

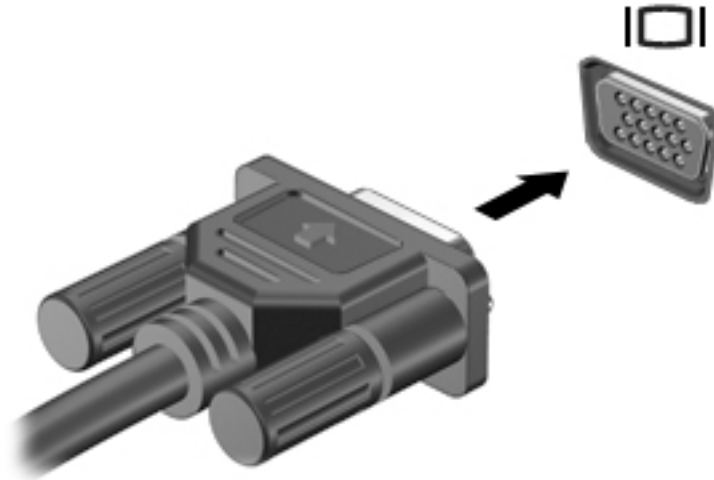

2. Paspauskite **fn+f4** ir perjunkite ekrano vaizdą. Gali būti 4 režimai:
 - **Tik kompiuterio ekrane:** ekrano vaizdas rodomas tik kompiuteryje.
 - **Dublikatas:** peržiūrėkite ekrano vaizdą tuo pačiu metu rodomą ir kompiuteryje, ir išoriniame įrenginyje.
 - **Išplėstinis:** peržiūrėkite ekrano vaizdą, išplėstą ir kompiuteryje, ir išoriniame įrenginyje.
 - **Tik antrame ekrane:** ekrano vaizdas rodomas tik išoriniame įrenginyje.

Kaskart paspaudus **fn+f4** pakeičiamas rodymo režimas.

 **PASTABA:** geriausių rezultatų pasieksite, jei pasirinksite parinktį „Išplėsti“, sureguliuosite išorinio įrenginio ekrano skyrą tokia veiksmų seka. Pradžios ekrane įveskite **valdymo skydas**, pasirinkite **Valdymo skydas**. Pasirinkite **Išvaizda ir personalizavimas**. Dalyje **Ekranas** pasirinkite **Reguliuoti ekrano skyrą**.

HDMI

HDMI prievadu kompiuterį galima prijungti prie pasirenkamo vaizdo ar garso įrenginio, pvz., didelės raiškos televizoriaus ar bet kurio suderinamo skaitmeninio ar garso komponento.

 **PASTABA:** kad vaizdo ir (arba) garso signalai galėtų būti perduodami per HDMI prievadą, reikia turėti HDMI kabelį (įsigyjamas atskirai).

prie kompiuterio „HDMI“ prievado galima prijungti vieną „HDMI“ įtaisą. Kompiuterio ekrane rodoma informacija tuo pat metu gali būti rodoma „HDMI“ įrenginyje.

Kaip prijungti garso ar vaizdo įrenginį prie HDMI prievado

1. Vieną „HDMI“ kabelio galą prijunkite prie kompiuteryje esančio „HDMI“ prievado.



2. Kitą laido galą prijunkite prie vaizdo įrenginio.
3. Paspauskite **fn+f4** ir perjunkite kompiuterio ekrano vaizdą. Gali būti 4 režimai:
 - **Tik kompiuterio ekrane:** ekrano vaizdas rodomas tik kompiuteryje.
 - **Dublikatas:** ekrano vaizdas tuo pačiu metu rodomas ir kompiuteryje, ir išoriniame įrenginyje.
 - **Išplėstinis:** ekrano vaizdas išplečiamas rodant jį ir kompiuteryje, ir išoriniame įrenginyje.
 - **Tik antrame ekrane:** ekrano vaizdas rodomas tik išoriniame įrenginyje.

Kaskart paspaudus **fn+f4** pakeičiamas rodymo režimas.

 **PASTABA:** geriausių rezultatų pasieksite, jei pasirinksite parinktį „Išplėsti“, sureguliuosite išorinio įrenginio ekrano skyrą tokia veiksmų seka. Pradžios ekrane įveskite **valdymo skydas**, tada iš programėlių sąrašo pasirinkite **Valdymo skydas**. Pasirinkite **Išvaizda ir personalizavimas**. Dalyje **Ekranas** pasirinkite **Reguliuoti ekrano skyrą**.

HDMI garso konfigūravimas

Norėdami nustatyti HDMI garsą, pirma prie kompiuterio HDMI prievado prijunkite vaizdo ar garso įrenginį, pvz., didelės raiškos televizorių. Tada nustatykite numatytąjį garso atkūrimo įrenginį taip:

1. „Windows“ darbalaukyje dešiniu juo pelės klavišu spustelėkite piktogramą **Garsiakalbiai**, esančią pranešimų srityje, dešinėje užduočių juostos pusėje, tada spustelėkite **Atkūrimo įrenginiai**.
2. Skirtuke „Atkūrimas“ spustelėkite **Skaitmeninė išvestis** arba **Skaitmeninės išvesties įrenginys (HDMI)**.
3. Spustelėkite **Nustatyti numatytąjį**, tada spustelėkite **Gerai**.

Kad garsas vėl sklįstų iš kompiuterio garsiakalbių, atlikite šiuos veiksmus:

1. „Windows“ darbalaukyje dešiniu juo pelės klavišu spustelėkite piktogramą **Garsiakalbiai**, esančią pranešimų srityje, dešinėje užduočių juostos pusėje, tada spustelėkite **Atkūrimo įrenginiai**.
2. Skirtuke „Atkūrimas“ spustelėkite **Garsiakalbiai**.
3. Spustelėkite **Nustatyti numatytąjį**, tada spustelėkite **Gerai**.

6 Maitinimo valdymas

 **PASTABA:** kompiuteryje gali būti įjungimo / išjungimo mygtukas arba maitinimo jungiklis. Terminas *įjungimo / išjungimo mygtukas* šiame vadove vartojamas nurodant abiejų tipų maitinimo valdiklius.

Kompiuterio išjungimas

 **ĮSPĖJIMAS:** Išjungiant kompiuterį neįrašyta informacija bus prarasta.

Išjungimo komanda uždaro visas atidarytas programas, įskaitant operacinę sistemą, ir tada išjungia ekraną ir kompiuterį.

Išjunkite kompiuterį esant vienai iš toliau nurodytų sąlygų:

- kai reikia pakeisti akumuliatorių arba pasiekti komponentus kompiuterio viduje
- kai prijungiate išorinį aparatūros įrenginį, kuris nejungiamas prie „Universal Serial Bus“ (USB) prievado
- kai kompiuteris bus nenaudojamas ir atjungtas iš išorinio maitinimo šaltinio ilgą laiko tarpą

Nors kompiuterį galite išjungti paspaudę įjungimo / išjungimo mygtuką, rekomenduojama naudoti „Windows“ išjungimo komandą:

 **PASTABA:** jei kompiuteris veikia miego arba užmigdymo režimu, pirmiausia turite nutraukti šias būsenas trumpai paspausdami įjungimo / išjungimo mygtuką ir tik tuomet išjungti kompiuterį.

1. Išsaugokite savo darbą ir uždarykite visas atidarytas programas.
2. Pradžios ekrane nukreipkite žymiklį į viršutinį dešinįjį arba apatinį dešinįjį ekrano kampą.
3. Spustelėkite **Parametrai**, piktogramą **Maitinimas**, tada spustelėkite **Išjungti**.

– arba –

Apatiniame kairiajame ekrano kampe dešiniuoju pelės klavišu spustelėkite pradžios mygtuką, pasirinkite **Išjungti arba atsijungti**, tada pasirinkite **Išjungti**.

Jei kompiuteris nereaguoja ir negalite jo išjungti aprašytais būdais, pabandykite atlikti tokius veiksmus toliau nurodyta tvarka.

- Spauskite **ctrl+alt+delete**. Spustelėkite piktogramą **Maitinimas** ir **Išjungti**.
- Paspauskite ir palaikykite nuspaudę maitinimo mygtuką mažiausiai 5 sekundes.
- Atjunkite kompiuterį nuo išorinio maitinimo šaltinio.
- Modeliuose, kuriuose yra keičiamasis akumuliatorius, išimkite akumuliatorių. Modeliuose, kuriuose yra gamykloje užsandarinta baterija, paspauskite ir bent 15 sekundžių palaikykite paspaudę įjungimo / išjungimo mygtuką.

Energijos vartojimo parinkčių nustatymas

Energijos taupymo būsenų naudojimas

Miego režimas yra suaktyvintas gamykloje.

Ijungus energijos taupymo režimą, maitinimo lemputės mirksi, o ekranas išsijungia. Jūsų darbas įrašomas į atmintį.

 **ISPĖJIMAS:** kad nesuprastėtų garso ir vaizdo kokybė, veiktų visos garso ir vaizdo atkūrimo funkcijos ir neprarastumėte informacijos, nepaleiskite miego režimo, kai skaitoma arba rašoma į diską arba išorinę atminties kortelę.

 **PASTABA:** negalite jungtis prie tinklo arba atlikti bet kokių kompiuterio funkcijų, kai kompiuteris veikia miego režimu.

Energijos taupymo režimo inicijavimas ir išjungimas

Kai kompiuteris įjungtas, galite paleisti energijos taupymo režimą vienu iš toliau nurodytų būdų:

- Trumpai paspauskite įjungimo / išjungimo mygtuką.
- Pradžios ekrane nukreipkite žymiklį į viršutinį dešinį arba apatinį dešinį ekrano kampą. Pasirodžius mygtukų sąrašui, spustelėkite **Parametrai**, piktogramą **Maitinimas**, tada spustelėkite **Miego režimas**.

Kad išjungtumėte miego režimą, spustelėkite įjungimo / išjungimo mygtuką.

Kai išjungiamas kompiuterio miego režimas, užsidega maitinimo lemputės ir kompiuteryje parodomas tas ekranas, kuriame baigėte dirbti.

 **PASTABA:** jei nustatėte, kad vėl įsijungus kompiuteriui būtų prašoma įvesti slaptažodį, prieš grįždami į ankstesnį ekraną turėsite įvesti „Windows“ slaptažodį.

Vartotojo paleisto užmigdymo režimo įjungimas ir išjungimas

Galite įjungti vartotojo suaktyvintą užmigdymo režimą ir keisti kitus maitinimo parametrus bei skirtuosius laikus:

1. Pradžios ekrane įveskite `energijos vartojimo parinktys` ir pasirinkite **Energijos vartojimo parinktys**.
2. Kairiojoje srityje spustelėkite **Pasirinkti maitinimo mygtuko funkciją**.
3. Spustelėkite **Keisti šiuo metu neprieinamus parametrus**.
4. Dalyje **Kai spaudžiu maitinimo mygtuką**: pasirinkite **Užmigdyti**.
5. Spustelėkite **Įrašyti keitimus**.

Jei norite išjungti užmigdymo režimą, trumpai paspauskite maitinimo mygtuką. Maitinimo lemputės dega, o jūsų iki pertraukos atliktas darbas pasirodo ekrane.

 **PASTABA:** jeigu nustatėte slaptažodžio vėl įsijungus kompiuteriui reikalavimą, prieš jūsų darbui pasirodant ekrane įveskite savo operacinės sistemos „Windows“ slaptažodį.

Energijos matuoklio ir maitinimo parametrų naudojimas

Energijos matuoklis yra „Windows“ darbalaukyje. Energijos matuoklis leidžia greitai pasiekti energijos vartojimo parametrus ir peržiūrėti likusią akumulatoriaus įkrovą.

- Kad būtų rodoma likusi akumulatoriaus įkrova procentais ir esamas energijos vartojimo planas, perkeltite žymiklį ant energijos matuoklio piktogramos „Windows“ darbalaukyje.
- Norėdami pasiekti maitinimo parinktį arba pakeisti energijos vartojimo planą, spustelėkite energijos matuoklio piktogramą ir pasirinkite elementą iš sąrašo. Be to, galite pradžios ekrane įvesti `energijos vartojimo parinktys` ir pasirinkti **Energijos vartojimo parinktys**.

Skirtingos energijos matuoklio piktogramos rodo, ar kompiuteris veikia naudodamas akumulatoriaus energiją, ar išorinį maitinimo šaltinį. Akumulatoriui pasiekus žemą ar kritinį įkrovos lygį, parodomas pranešimas.

Slaptažodžio apsaugos nustatymas pabundant

Norėdami nustatyti, kad kompiuteris reikalautų slaptažodžio, kai nutraukiamas miego arba užmigdymo režimas, atlikite toliau nurodytus veiksmus:

1. Pradžios ekrane įveskite `energijos_vartojimo_parinktys` ir pasirinkite **Energijos vartojimo parinktys**.
2. Kairiojoje srityje spustelėkite **Reikalauti slaptažodžio pabundant**.
3. Spustelėkite **Keisti šiuo metu neprieinamus parametrus**.
4. Spustelėkite **Reikalauti slaptažodžio (rekomenduojama)**.

 **PASTABA:** jei reikia sukurti vartotojo abonemento slaptažodį arba pakeisti esamo vartotojo abonemento slaptažodį, spustelėkite **Kurti arba keisti vartotojo abonemento slaptažodį** ir vykdykite ekrane pateikiamus nurodymus. Jei vartotojo abonemento slaptažodžio kurti arba keisti nereikia, pereikite prie 5 veiksmo.

5. Spustelėkite **Įrašyti keitimus**.

Akumulatoriaus energijos naudojimas

 **PERSPĖJIMAS!** Kad išvengtumėte galimų saugumo problemų, naudokite tik kartu su kompiuteriu pateiktą, atsarginį arba suderinamą akumuliatorių, įsigytą iš HP.

Prie išorinio maitinimo šaltinio neprijungtas kompiuteris vartoja akumulatoriaus energiją. Akumulatoriaus naudojimo laikas priklauso nuo energijos vartojimo valdymo parametrų, veikiančių programų, ekrano šviesumo, prie kompiuterio prijungtų išorinių įrenginių ir kitų veiksmų. Laikant akumuliatorių kompiuteryje, kai kompiuteris prijungtas prie kintamosios srovės šaltinio, akumuliatorius įkraunamas, taip pat jūsų darbas apsaugomas, jei nutrūksta maitinimas. Jei kompiuterio akumuliatorius įkrautas ir kompiuteris naudoja išorinio kintamosios srovės šaltinio energiją, nuo kompiuterio atjungus kintamosios srovės adapterį, kompiuteris automatiškai persijungia į maitinimą iš akumulatoriaus.

 **PASTABA:** kai atjungiate kintamosios srovės šaltinį, ekrano ryškumas automatiškai sumažėja, kad būtų sumažintas akumulatoriaus naudojimo laikas. Tam tikruose kompiuterio modeliuose galima perjungti grafikos režimus ir pailginti akumulatoriaus įkrovos naudojimo laiką.

Papildomos informacijos apie akumuliatorių ieškojimas

„HP Support Assistant“ pateikia toliau nurodytus akumuliatoriui skirtus įrankius ir informaciją. Norėdami pasiekti akumulatoriaus informaciją, pradžios ekrane pasirinkite programą **HP Support Assistant** ir pasirinkite **Akumuliatorius ir efektyvumas**.

- akumulatoriaus patikrinimo įrankis, skirtas akumulatoriaus veikimui išbandyti,
- informacija apie kalibravimą, maitinimo valdymą, tinkamą priežiūrą ir laikymą, kad akumuliatorių būtų galima naudoti ilgiau,
- informacija apie akumuliatorių rūšis, specifikacijas, naudojimo laiką ir talpą.

Kaip pasiekti informaciją apie akumuliatorių:

- ▲ Norėdami pasiekti akumulatoriaus informaciją, pradžios ekrane pasirinkite programą **HP Support Assistant** ir pasirinkite **Akumuliatorius ir efektyvumas**.

Akumulatoriaus tikrinimo funkcijos naudojimas

„HP Support Assistant“ pateikiama informacija apie kompiuterio akumulatoriaus būseną.

Kad patikrintumėte akumuliatorių:

1. Prijunkite kintamosios srovės adapterį prie kompiuterio.



PASTABA: kompiuteris turi būti prijungtas prie išorinio maitinimo šaltinio, kad akumulatoriaus patikra veiktų tinkamai.

2. Norėdami pasiekti akumulatoriaus informaciją, pradžios ekrane pasirinkite programą **HP Support Assistant** ir pasirinkite **Akumulatorius ir efektyvumas**.

Akumulatoriaus tikrinimo priemonė patikrina, ar tinkamai veikia akumuliatorius ir jo skyriai, o paskui praneša patikrinimo rezultatus.

Likusios akumulatoriaus įkrovos rodymas

- ▲ Perkelkite žymiklį virš akumulatoriaus matuoklio piktogramos, esančios „Windows“ darbalaukio pranešimų srityje, dešinėje užduočių juostos pusėje.

Akumulatoriaus išsikrovimo laiko pailginimas

Naudojant akumulatoriaus energiją, akumulatoriaus iškrovos laikas skiriasi, atsižvelgiant į naudojamą funkcijas. Maksimalus iškrovos laikas palaipsniui trumpėja, nes akumulatoriaus talpa natūraliai mažėja.

Patarimai, kaip pailginti akumulatoriaus išsikrovimo laiką:

- Sumažinkite ekrano ryškumą.
- Kai akumuliatorius nenaudojamas ar nekraunamas, išimkite jį iš kompiuterio (jei kompiuteryje yra keičiamasis akumuliatorius).
- Laikykite keičiamąjį akumuliatorių vėsioje sausoje vietoje.
- Maitinimo parinktyse pasirinkite parametą **Energijos taupymas**.

Beveik išsikrovusio akumulatoriaus valdymas

Šiame skyriuje pateikiama informacija apie gamyklinius įspėjimus ir sistemos atsakus. Kai kuriuos įspėjimus apie žemą akumulatoriaus įkrovą ir sistemos pranešimus galima keisti naudojant energijos vartojimo parinktis. Nustatytos parinktys naudojant maitinimo parinktis neturi įtakos lemputėms.

Pradžios ekrane įveskite `maitinimas`, pasirinkite **Parametrai**, tada pasirinkite **Maitinimo parinktys**.

Žemų akumulatoriaus įkrovos lygių atpažinimas

Kai vienintelis kompiuterio maitinimo šaltinis akumuliatorius pasiekia žemą arba kritinį įkrovos lygį, nutinka štai kas:

- Akumulatoriaus lemputė (tik tam tikruose modeliuose) rodo žemą arba kritinį akumulatoriaus įkrovos lygį.

– arba –

- Pranešimų srityje esanti energijos matuoklio piktograma rodo pranešimą apie žemą arba kritinį akumulatoriaus įkrovos lygį.



PASTABA: daugiau informacijos apie energijos matuoklį rasite skyriuje [Energijos matuoklio ir maitinimo parametų naudojimas 36 puslapyje](#).

Jei kompiuteris įjungtas arba veikia miego režimu, jis trumpai veikia miego režimu, o tada išsijungia. Neįrašyta informacija prarandama.

Ką daryti, kai akumuliatoriuje lieka mažai energijos

Žemo akumuliatoriaus įkrovos lygio problemos sprendimas, kai pasiekiamas išorinis maitinimo šaltinis

- ▲ Prijunkite vieną iš įrenginių:
 - Kintamosios srovės adapteris
 - Papildomas prijungimas prie stotelės arba išplėtimo įrenginio
 - Papildomas maitinimo adapteris, įsigytas kaip priedas iš HP

Problemos dėl žemo akumuliatoriaus įkrovos lygio sprendimas, kai nepasiekiamas joks išorinis maitinimo šaltinis

Norėdami išspręsti su beveik išsekusiu akumuliatoriumi susijusią problemą, kai neprieinamas joks maitinimo šaltinis, įrašykite darbą ir išjunkite kompiuterį.

Akumuliatoriaus įdėjimas ir išėmimas

Akumuliatoriaus įdėjimas

Kaip įdėti akumuliatorių:

1. Padėkite apverstą kompiuterį ant lygaus paviršiaus taip, kad akumuliatoriaus skyrius būtų prieš jus.
2. Įdėkite akumuliatorių į akumuliatoriaus skyrių **(1)**.
3. Norėdami akumuliatorių užsifikuoti, jį **(2)** kreipkite į apačią, kol įsistatys ir paslinkite akumuliatoriaus fiksatorių **(3)**.

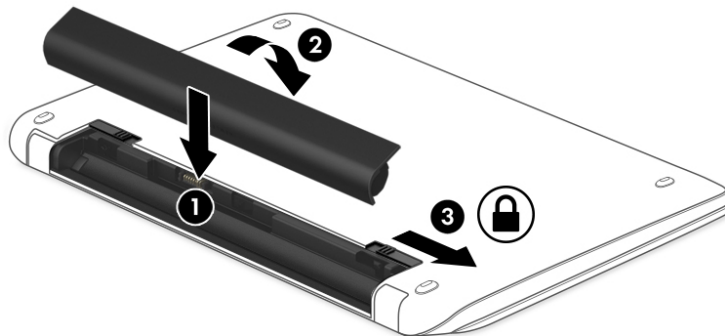

Akumuliatoriaus išėmimas

Kaip išimti akumuliatorių:

- ⚠ SPĖJIMAS:** jei akumuliatorius yra vienintelis kompiuterio maitinimo šaltinis, jį išėmę galite prarasti informaciją. Kad neprarastumėte informacijos, prieš išimdami akumuliatorių, įrašykite savo darbą operacinėje sistemoje „Windows“ ir išjunkite kompiuterį.

1. Padėkite apverstą kompiuterį ant lygaus paviršiaus taip, kad akumuliatoriaus skyrius būtų prieš jus.
2. Kad atlaisvintumėte akumuliatorių, pastumkite akumuliatoriaus fiksatorių **(1)**, tada pastumkite akumuliatoriaus atlaisvinimo fiksatorių **(2)**.

 **PASTABA:** akumuliatoriaus fiksatorius automatiškai grįžta į pradinę padėtį.

3. Palenkite akumuliatorių **(3)** į viršų ir išimkite jį **(4)** iš kompiuterio.

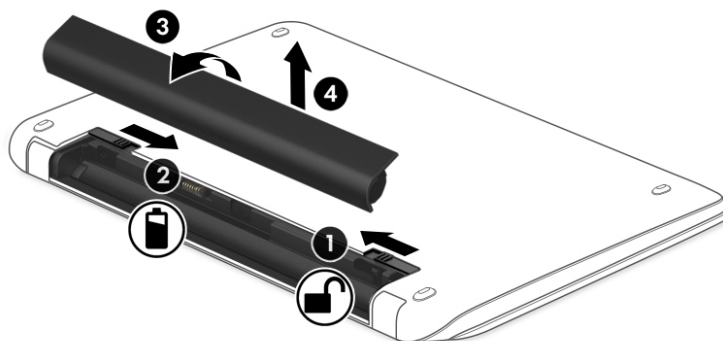

Akumuliatoriaus energijos taupymas

- Pradžios ekrane įveskite `maitinimas`, pasirinkite **Parametrai**, tada pasirinkite **Maitinimo parinktys**.
- Naudodami energijos vartojimo parinktis pasirinkite taupaus energijos vartojimo parametrus.
- Išjunkite belaidžio ir vietinio tinklo LAN ryšius ir uždarykite modemo programas, kai jų nenaudojate.
- Atjunkite išorinius įrenginius, kurie neprijungti prie išorinio maitinimo šaltinio, kai jų nenaudojate.
- Sustabdykite, išjunkite arba pašalinkite bet kokias išorines atminties korteles, kuriomis nesinaudojate.
- Sumažina ekrano šviesumą.
- Prieš palikdami darbą, inicijuokite miego režimą arba išjunkite kompiuterį.

Keičiamojo akumuliatoriaus laikymas

 **ISPĖJIMAS:** kad nepažeistumėte akumuliatoriaus, nelaikykite jo aukštoje temperatūroje ilgą laiką.

Jei daugiau nei 2 savaites kompiuterio nenaudosite ir jis nebus prijungtas prie išorinio maitinimo šaltinio, išimkite keičiamąjį akumuliatorių ir laikykite jį atskirai.

Kad pailgintumėte saugomo akumuliatoriaus įkrovą, laikykite jį vėsioje, sausoje vietoje.

 **PASTABA:** išimtą akumuliatorių reikia patikrinti kas 6 mėnesius. Jei įkrovos lygis yra mažesnis nei 50 procentų, iš naujo įkraukite akumuliatorių, prieš grąžindami jį į saugyklą.

Prieš naudodami akumuliatorių sukalibruokite jį, jeigu jis buvo laikomas vieną mėnesį arba ilgiau.

Keičiamojo akumulatoriaus utilizavimas

 **PERSPĖJIMAS!** Kad nekiltų gaisras arba nenudegtumėte, neardykite, nedaužykite ir nebadykite; netrumpinkite išorinių kontaktų; nemeskite į ugnį arba vandenį.

Informacijos, kaip tinkamai utilizuoti akumuliatorių, rasite vadove *Teisinė, saugos ir aplinkosaugos informacija*. Norėdami pasiekti šį vadovą, pradžios ekrane įveskite `palaiikymas`, pasirinkite programėlę **HP Support Assistant**. Norėdami pasiekti akumulatoriaus informaciją, pradžios ekrane pasirinkite programą **HP Support Assistant** ir pasirinkite **Akumulatorius ir efektyvumas**.

Keičiamojo akumulatoriaus keitimas

Akumulatoriaus patikrinimo funkcija praneša jums, kad, kai vidinė kamera tinkamai neįkraunama arba sumažėja akumulatoriaus talpa, reikia pakeisti akumuliatorių. Jei akumuliatoriui galioja HP garantija, instrukcijose pateikiamas garantijos ID. Pranešime nurodoma HP svetainė, kurioje rasite daugiau informacijos apie atsarginio akumulatoriaus įsigijimą.

Išorinio kintamosios srovės šaltinio naudojimas

 **PERSPĖJIMAS!** Nekraukite kompiuterio akumulatoriaus būdami lėktuve.

 **PERSPĖJIMAS!** Kad išvengtumėte galimų saugos problemų, naudokite tik su kompiuteriu pateikiamą kintamosios srovės adapterį, HP pateiktą atsarginį kintamosios srovės adapterį arba suderinamą kintamosios srovės adapterį, įsigytą iš HP.

 **PASTABA:** jei reikia informacijos apie prijungimą prie kintamosios srovės šaltinio, žr. *sąrankos instrukcijų* plakate, kuris pridedamas kompiuterio dėžutėje.

Išorinis kintamosios srovės šaltinis – tai patvirtintas kintamosios srovės adapteris, papildomas prijungimo ar išplėtimo įrenginys.

Kompiuterį prie išorinio kintamosios srovės šaltinio junkite esant bet kuriai iš šių sąlygų:

- Įkraudami arba kalibruodami akumuliatorių
- Diegdami arba modifikuodami sistemos programinę įrangą
- Įrašydami informaciją į CD, DVD ar BD (tik tam tikruose modeliuose)
- Kai paleidžiate disko defragmentavimo programą
- Kai kuriama atsarginė kopija arba atliekamas atkūrimas

Kai jungiate kompiuterį prie išorinio kintamosios srovės šaltinio:

- Pradedamas krauti akumulatorius.
- Jei kompiuteris įjungtas, pasikeičia energijos matuoklio piktogramos vaizdas pranešimų srityje.

Kai atjungiate išorinį kintamosios srovės šaltinį:

- Kompiuteris pradeda naudoti akumulatoriaus galią.
- Ekranas ryškumas automatiškai sumažėja, kad būtų taupoma akumulatoriaus saugoma energija.

Kintamosios srovės adapterio tikrinimas

Patikrinkite kintamosios srovės adapterį, jei kompiuterį prijungus prie kintamosios srovės šaltinio kyla bet kurios iš toliau nurodytų problemų:

- Kompiuteris neįsijungia.
- Ekranas neįsijungia.
- Maitinimo lempučių nedega.

Norėdami patikrinti kintamosios srovės adapterį:



PASTABA: toliau pateikiami nurodymai taikomi kompiuteriams su keičiamaisiais akumuliatoriais.

1. Išjunkite kompiuterį.
2. Iš kompiuterio išimkite akumuliatorių.
3. Prijunkite kintamosios srovės adapterį prie kompiuterio ir kintamosios srovės lizdo.
4. Įjunkite kompiuterį.
 - Jei maitinimo lempučių *dega*, kintamosios srovės adapteris veikia tinkamai.
 - Jei maitinimo lempučių *nešviečia*, kintamosios srovės adapteris neveikia ir turėtų būti pakeistas.

Jei reikia informacijos, kaip įsigyti pakaitinį kintamosios srovės maitinimo adapterį, kreipkitės į palaikymo tarnybą.

7 Išorinės kortelės ir įrenginiai

Atminties kortelių skaitytuvų naudojimas

Papildomose atminties kortelėse galite saugiai laikyti duomenis ir patogiai juos bendrinti. Šios kortelės dažnai naudojamos kartu su skaitmeninėmis kameromis ir PDA (personal digital assistant – asmeninis skaitmeninis padėjėjas), taip pat su kitais kompiuteriais.

Norėdami sužinoti, kuriuos atminties kortelių formatus palaiko jūsų kompiuteris, žr. „[Susipažinimas su kompiuteriu](#)“ 4 puslapyje.

Atminties kortelės įdėjimas

⚠ ĮSPĖJIMAS: kad nesugadintumėte atminties kortelės jungčių, jos nedėkite per jėgą.

1. Laikykite kortelę taip, kad etiketė būtų viršuje, o jungtys būtų nukreiptos į kompiuterį.
2. Įdėkite kortelę į atminties kortelių skaitytuvą ir spauskite, kol ji užsifiksuos.

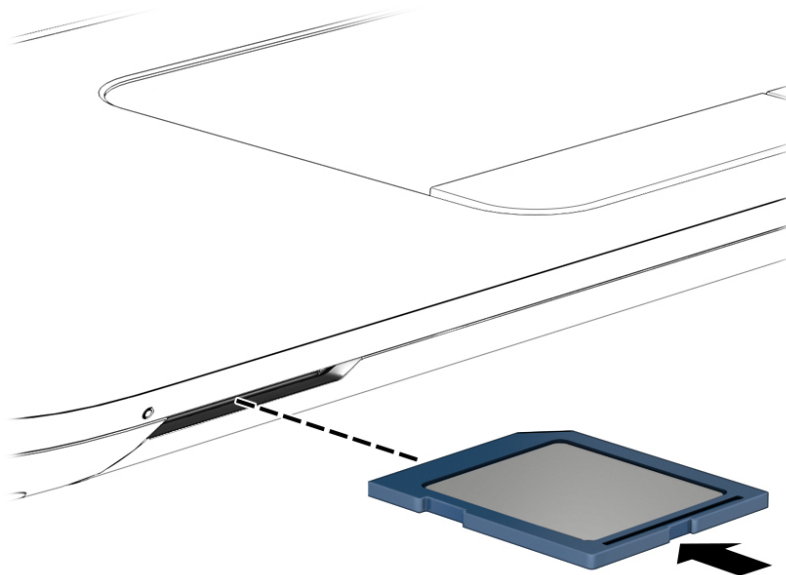

Kai bus aptiktas įrenginys, girdėsite garsą ir bus rodomas parinkčių meniu.

Atminties kortelės išėmimas

⚠ ĮSPĖJIMAS: kad neprarastumėte duomenų ir sistema netaptų neveiksni, išimdami atminties kortelę atlikite toliau nurodytus veiksmus.

1. Įrašykite informaciją ir uždarykite visas su atminties kortele susijusias programėles.
2. „Windows“ darbalaukio pranešimų srityje, dešinėje užduočių juostos pusėje, spustelėkite aparatūros atjungimo piktogramą. Tada vykdykite ekrane pateikiamus nurodymus.

3. Paspauskite kortelę (1) ir išimkite ją iš lizdo (2).

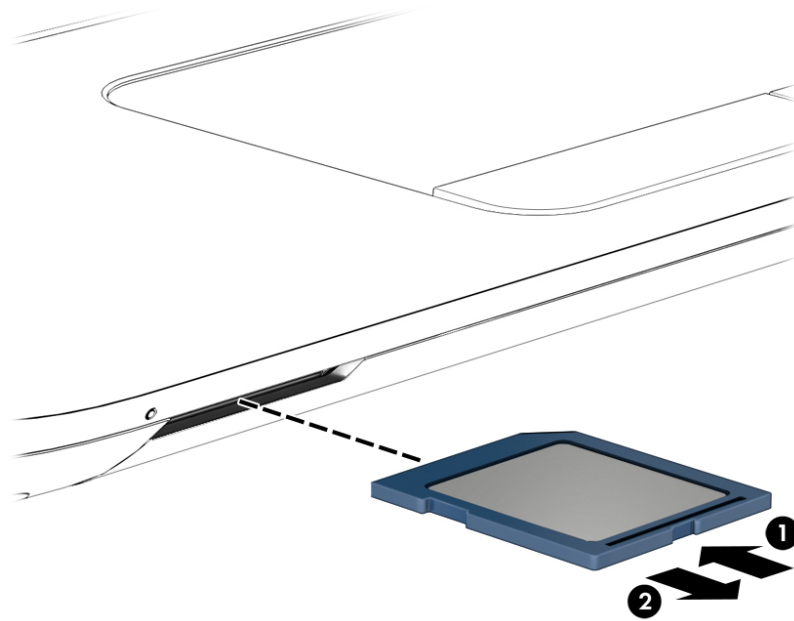

 **PASTABA:** jei kortelė neišstumiami, ištraukite ją iš angos.

USB įrenginio naudojimas

Universalioji jungtis (USB) – tai aparatūros sąsaja, leidžianti prijungti pasirinktinį išorinį įrenginį, pvz., USB klaviatūrą, pelę, diskų įrenginį, spausdintuvą, skaitytuvą arba šakotuvą.

Kai kuriems USB įrenginiams reikia papildomos palaikymo programinės įrangos, kuri paprastai pridedama prie įrenginio. Išsamesnės informacijos apie įrenginiams skirtą programinę įrangą ieškokite gamintojo instrukcijose. Šie nurodymai gali būti pateikti su programine įranga, diske arba gamintojo svetainėje.

Kompiuteryje yra mažiausiai vienas USB prievadas, kuris palaiko USB 1.0, 1.1, 2.0 arba 3.0 įrenginius. Be to, jūsų kompiuteryje gali būti maitinamas USB prievadas, kuris tiekia energiją išoriniam įrenginiui. Pasirinktinis doko įrenginys arba USB šakotuvai leidžia su kompiuteriu naudoti papildomų USB prievadų.

USB įrenginio prijungimas

⚠ ĮSPĖJIMAS: Kad nesugadintumėte USB jungties, įrenginį prijunkite nenaudodami jėgos.

▲ Prijunkite įrenginio USB kabelį prie USB prievado.

📝 PASTABA: šis paveikslėlis gali šiek tiek skirtis nuo jūsų kompiuterio.

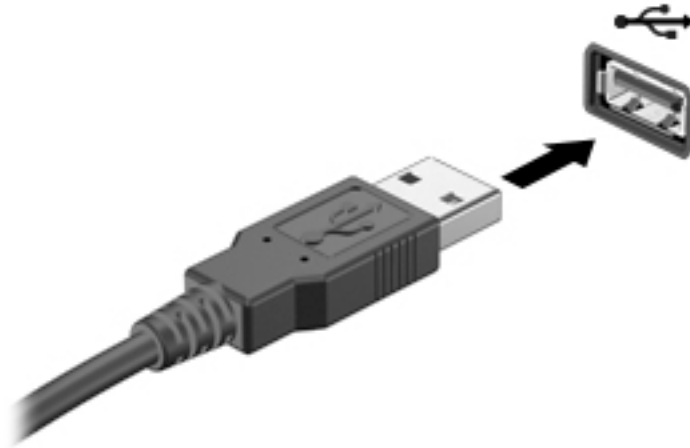

Kai įrenginys aptinkamas, išgirsite garsą.

📝 PASTABA: Pirmą kartą prijungus USB įrenginį, informacinių pranešimų srityje pasirodo pranešimas, kad kompiuteris atpažino įrenginį.

USB įrenginio atjungimas

⚠ ĮSPĖJIMAS: Kad nesugadintumėte USB jungties, norėdami atjungti USB įrenginį netraukite laido.

ĮSPĖJIMAS: Kad neprarastumėte informacijos arba sistema netaptų nereaguojanti, atjungdami USB įrenginį atlikite toliau nurodytus veiksmus.

1. Norėdami atjungti USB įrenginį, įrašykite informaciją ir uždarykite visas su įrenginiu susijusias programas.
2. Spustelėkite aparatūros pašalinimo piktogramą, esančią „Windows“ darbalaukio pranešimų srityje, dešiniojoje užduočių juostos pusėje, ir vykdykite ekrane pateiktus nurodymus.
3. Atjunkite įrenginį.

Pasirinktinių išorinių įrenginių naudojimas

 **PASTABA:** daugiau informacijos apie reikiamą programinę įrangą, tvarkykles ar kompiuterio priedavų naudojimą rasite gamintojo instrukcijose.

Kaip prie kompiuterio prijungti išorinį įrenginį

 **ĮSPĖJIMAS:** kad prijungdami įrenginį su išoriniu maitinimu sumažintumėte įrangos gedimo pavojų, išjunkite įrenginį ir ištraukite kintamosios srovės elektros laidą.

1. Įrenginį prijunkite prie kompiuterio.
2. Jei norite prijungti maitinamą įrenginį, įrenginio energijos tiekimo laidą junkite į įžemintą kintamosios srovės lizdą.
3. Įjunkite įrenginį.

Norėdami išjungti nemaitinamą išorinį įrenginį, išjunkite ir atjunkite jį nuo kompiuterio. Jei norite atjungti maitinamą išorinį įrenginį, išjunkite jį, atjunkite nuo kompiuterio, tada ištraukite kintamosios srovės elektros laidą.

Pasirinktinių išorinių diskų įrenginių naudojimas

Keičiamieji išoriniai diskų įrenginiai suteikia daugiau galimybių informacijai saugoti ir pasiekti. Prie kompiuterio USB priedavo galite prijungti USB atmintinę.

 **PASTABA:** HP išoriniai USB optinių diskų įrenginiai turi būti jungiami prie maitinamo USB priedavo kompiuteryje.

USB diskų įrenginiai būna tokių tipų:

- 1,44 megabaito talpos diskelių įrenginys
- Standžiojo disko modulis
- Išorinis optinis diskas (CD, DVD ir „Blu-ray“)
- MultiBay įrenginys

8 Diskų įrenginiai

Diskų įrenginių naudojimas

⚠️ ĮSPĖJIMAS: diskų įrenginiai yra lengvai pažeidžiami kompiuterio komponentai, todėl su jais reikia elgtis atsargiai. Susipažinkite su šiais įspėjimais prieš naudodami diskų įrenginius. Kai kuriems jų atliekamiems veiksams taikomi papildomi įspėjimai.

Laikykitės šių įspėjimų:

- Prieš perkeldami kompiuterį, prie kurio prijungtas išorinis standusis diskas, įjunkite miego režimą ir palaukite, kol ekranas išsijungs, arba tinkamai atjunkite išorinį standųjį diską.
- Prieš imdami diskų įrenginį į rankas, iškraukite statinės elektros energiją paliesdami įžemintą paviršių.
- Nelieskite keičiamojo diskų įrenginio arba kompiuterio jungčių kontaktų.
- Su diskų įrenginiu elkitės atsargiai; nenumeskite jo ir nedėkite ant jo daiktų.
- Prieš atjungdami arba prijungdami diskų įrenginį išjunkite kompiuterį. Jei nežinote, ar kompiuteris išjungtas, veikia miego režimu, įjunkite kompiuterį ir jį išjunkite operacinės sistemos komandomis.
- Diskų įrenginio nedėkite į diskų įrenginio skyrių per jėgą.
- Nenaudokite klaviatūros ir nejudinkite kompiuterio, kol optinis diskų įrenginys rašo į diską. Įrašymo procesas jautrus vibracijai.
- Nelaikykite diskų įrenginio didelės temperatūros arba drėgnumo aplinkoje.
- Saugokitės, kad ant diskų įrenginio nepakliūtų skysčių. Nepurškite valymo priemonių ant diskų įrenginio.
- Išimkite laikmeną iš diskų įrenginio prieš išimdami jį iš diskų įrenginio skyriaus, pasiimdami įrenginį į kelionę, jį gabendami arba sandėliuodami.
- Jei diskų įrenginį reikia siųsti paštu, įdėkite jį į plėvelę su oro burbuliukais arba į kitą tinkamą apsauginę pakuotę ir pažymėkite ją užrašu „FRAGILE“ (DŪŽTA).
- Stenkitės, kad diskas nepatektų į magnetinį lauką. Oro uostų saugos lazdelės ir praleidimo įrenginiai taip pat yra magnetinius laukus kuriantys saugos įrenginiai. Oro uosto konvejerio juostos ir panašūs saugos įtaisai, kuriais tikrinamas rankinis bagažas, vietoje magnetinių laukų naudojami rentgeno spinduliai, todėl jie negadina diskų įrenginio.

Standžiųjų diskų naudojimas

⚠️ ĮSPĖJIMAS: laikykitės toliau pateiktų nurodymų, kad neprarastumėte informacijos ir sistema netaptų neveikli:

- Prieš pridėdami arba keisdami atminties modulį ar standųjį diską išsaugokite darbą ir išjunkite kompiuterį.
- Jei nesate tikri, ar kompiuteris išjungtas, paspaudę įjungimo / išjungimo mygtuką įjunkite kompiuterį. Tuomet išjunkite kompiuterį operacinės sistemos komanda.

„Intel Smart Response“ technologija (tik tam tikruose modeliuose)

„Intel® Smart Response“ technologija (SRT) yra „Intel® Rapid Storage Technology“ (RST) kaupimo talpykloje funkcija, gerokai pagerinanti kompiuterio sistemos našumą. SRT leidžia kompiuterius, kuriuose yra SSD mSATA modulis, naudoti kaip talpyklinę atmintį tarp sistemos atminties ir standžiojo disko įrenginio. Taip suteikiama galimybė išnaudoti visą standžiojo disko įrenginio (arba RAID tūrio) saugojimo vietą ir sukurti itin našią SSD sistemą.

Jei įtraukiate ar atnaujinate standųjį diską ir ketinate nustatyti RAID tūrį, turite laikinai išjungti SRT, nustatyti RAID tūrį ir įjungti SRT. Kaip laikinai išjungti SRT:

1. Pradžios ekrane įveskite **Intel**, tada pasirinkite **Intel Rapid Storage Technology**.
2. Spustelėkite nuorodą **Acceleration** (Spartinimas), tada spustelėkite nuorodą **Disable Acceleration** (Išjungti spartinimą).
3. Palaukite, kol spartinimo režimas bus baigtas.
4. Spustelėkite nuorodą **Reset to Available** (Iš naujo nustatyti pasirenkant būseną „Laisvas“).

 **SVARBU:** turite laikinai išjungti SRT, kai keičiate RAID režimus. Pakeiskite, o tada iš naujo įjunkite SRT. Laikinais neišjungus šios funkcijos nebus galima sukurti ar pakeisti RAID tūrių.

 **PASTABA:** HP nepalaiko SRT, kurių diskų įrenginiai patys užsišifruoja (SED).

Techninės priežiūros dangtelio nuėmimas ir uždėjimas

Techninės priežiūros dangtelio nuėmimas

Norėdami pasiekti atminties modulio angą, standųjį diską ir kitus komponentus, nuimkite techninės priežiūros dangtelį.

1. Išimkite akumuliatorių (žr. [Akumuliatoriaus išėmimas 39 puslapyje](#)).
2. Nuo savęs nusukę akumuliatoriaus skyrių, atsukite didesniojo techninės priežiūros dangtelio varžtą **(1)**, kad dangtelį galėtumėte atidaryti.
3. Stumkite didesnįjį techninės priežiūros dangtelį link priekinės kompiuterio dalies **(2)**, kad nuimtumėte.
4. Atsukite mažesniojo techninės priežiūros dangtelio varžtą **(3)**, kad atlaisvintumėte techninės priežiūros dangtelį.

5. Pakelkite mažesnįjį techninės priežiūros dangtelį į viršų, kad jį **(4)** nuimtumėte.

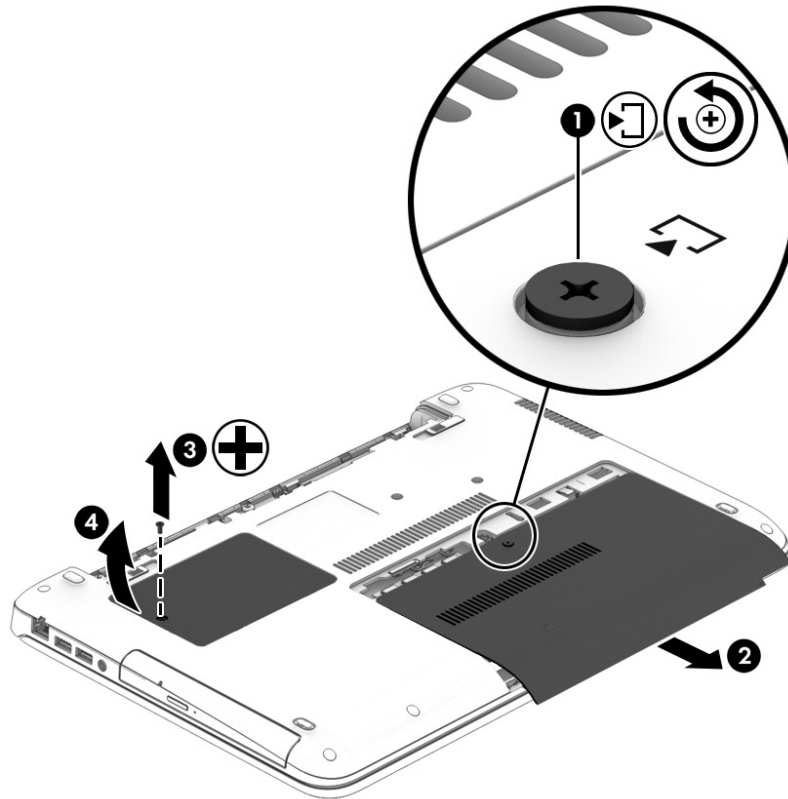

Techninės priežiūros dangtelio uždėjimas

Pasiekę atminties modulio angą, standųjį diską, teisinės informacijos lipduką ir kitus komponentus, uždėkite techninės priežiūros dangtelį.

1. Palenkite techninės priežiūros dangtelį žemyn, kad jo priekinį kraštą sulygiuotumėte su techninės priežiūros skyriaus priekiniu kraštu **(1)**.
2. Priveržkite techninės priežiūros dangtelio varžtą **(2)**, kad pritvirtintumėte mažesnįjį dangtelį.
3. Stumkite techninės priežiūros dangtelį **(3)** link akumuliatoriaus skyriaus, kol jis užsifiksuos.

4. Priveržkite didesniojo techninės priežiūros dangtelio varžtą **(4)**, kad dangtelį pritvirtintumėte.

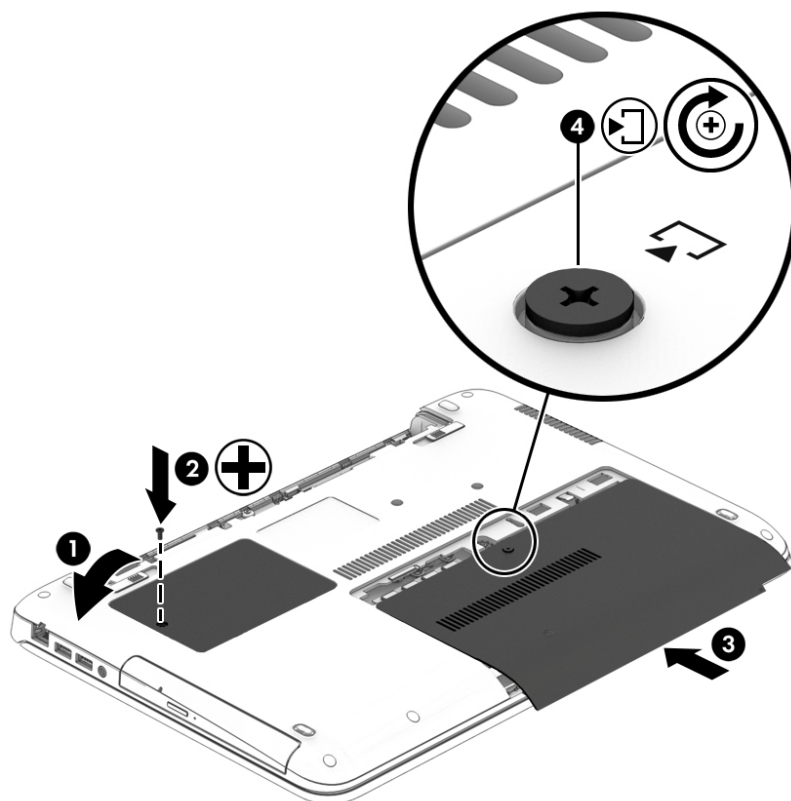

5. Įstatykite akumuliatorių (žr. [Akumuliatoriaus įdėjimas 39 puslapyje](#)).

Standžiojo disko keitimas ar atnaujinimas

⚠️ ĮSPĖJIMAS: laikykitės toliau pateiktų nurodymų, kad neprarastumėte informacijos ir sistema netaptų neveikli:

Išjunkite kompiuterį prieš išimdami standųjį diską iš jo skyriaus. Neišimkite standžiojo disko, kai kompiuteris yra įjungtas, veikia energijos taupymo arba užmigdymo režimu.

Jei nesate tikri, ar kompiuteris išjungtas, paspaudę įjungimo / išjungimo mygtuką įjunkite kompiuterį. Tuomet išjunkite kompiuterį operacinės sistemos komanda.

Standžiojo disko išėmimas

Kaip išimti standųjį diską

1. Įrašykite savo darbą ir išjunkite kompiuterį.
2. Atjunkite kintamosios srovės šaltinį ir išorinius įrenginius, prijungtus prie kompiuterio.
3. Apverskite kompiuterį ir padėkite ant plokščio paviršiaus.
4. Išimkite akumuliatorių (žr. [Akumuliatoriaus išėmimas 39 puslapyje](#)).
5. Nuimkite techninės priežiūros dangtelį (žr. [Techninės priežiūros dangtelio nuėmimas 48 puslapyje](#)).
6. Atsukite 4 standžiojo disko varžtus **(1)**. Patraukite standžiojo disko fikساتorių **(2)** link kompiuterio krašto, kad atjungtumėte standųjį diską.

7. Pakelkite standųjį diską **(3)** ir išimkite standųjį diską iš standžiojo disko skyriaus.

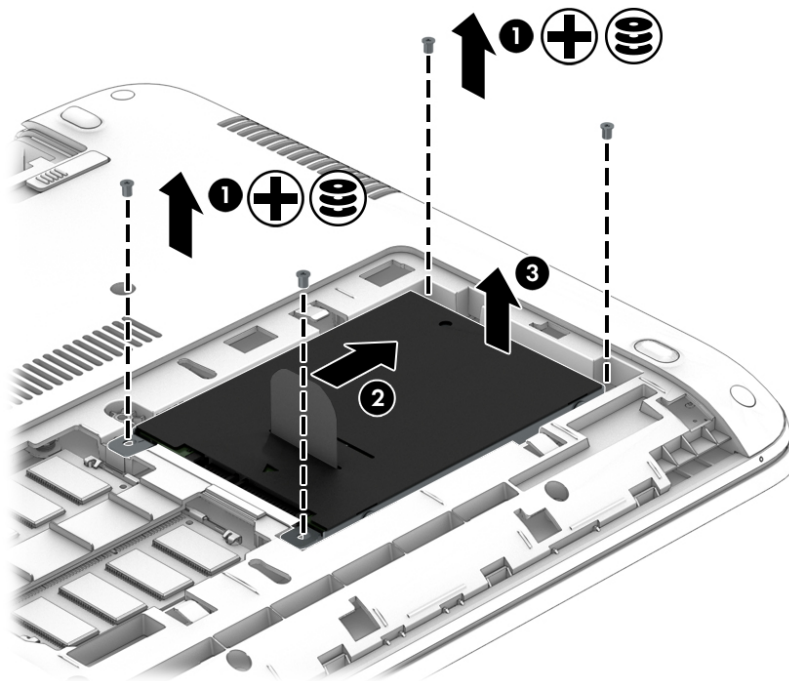

Standžiojo disko įdėjimas

 **PASTABA:** jūsų kompiuteris gali šiek tiek skirtis nuo pavaizduoto šio skyriaus iliustracijoje.

Kaip įstatyti standųjį diską

1. Kampu įstatykite standųjį diską į jo dėklą, tada leisdami įstatykite diską į dėklą **(1)**.
2. Patraukite plastikinį fiksatorių **(2)** kompiuterio centro link ir prijunkite standųjį diską prie jungties.

- Įsukite standžiojo disko varžtus (3).

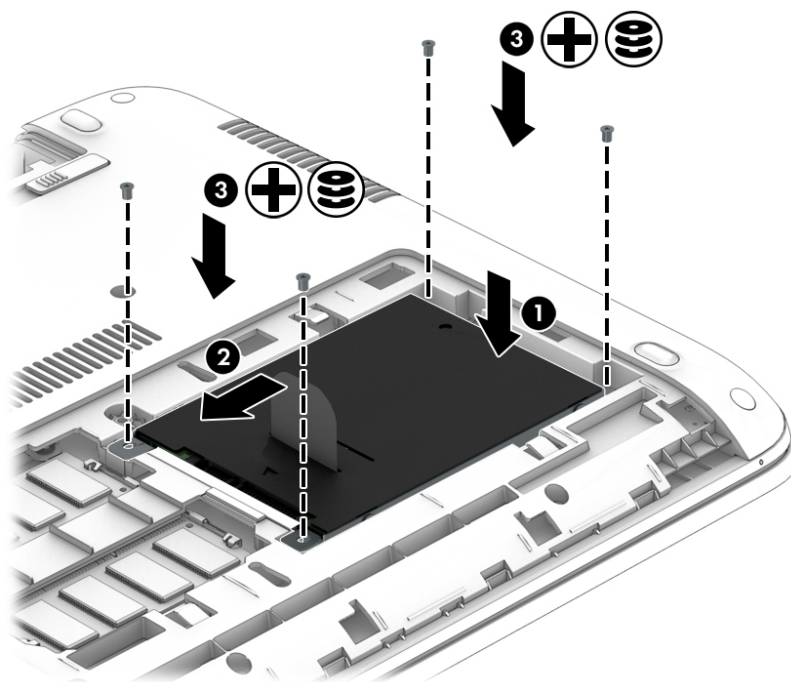

- Uždėkite techninės priežiūros dangtelį (žr. [Techninės priežiūros dangtelio uždėjimas 49 puslapyje](#)).
- Įstatykite akumuliatorių (žr. [Akumuliatoriaus įdėjimas 39 puslapyje](#)).
- Prijunkite prie kompiuterio kintamąją srovę ir išorinius įrenginius.
- Įjunkite kompiuterį.

Standžiojo disko našumo gerinimas

Disko defragmentavimo programos naudojimas

Naudojantis kompiuteriu standžiajame diske esantys failai tampa fragmentuoti. Disko defragmentavimo programa sujungia fragmentuotus failus ir aplankus standžiajame diske, todėl sistema veikia efektyviau.



PASTABA: disko defragmentavimo programos nebūtina paleisti puslaidininkiniuose diskuose.

Paleista disko defragmentavimo programa visą darbą atlieka pati. Atsižvelgiant į standžiojo disko talpą ir fragmentuotų failų kiekį, disko defragmentavimo procesas gali trukti ilgiau nei valandą. Galite nustatyti, kad programa būtų paleidžiama naktį arba kitu metu, kai nesinaudojate kompiuteriu.

HP rekomenduoja defragmentuoti standųjį diską bent kartą per mėnesį. Galite nustatyti, kad disko defragmentavimo programa būtų paleidžiama kas mėnesį. Taip pat galite bet kada defragmentuoti diską neautomatiškai.

Norėdami paleisti disko defragmentavimo programą, atlikite toliau nurodytus veiksmus.

- Prijunkite kompiuterį prie kintamosios srovės šaltinio.
- Pradžios ekrane įveskite `diskas`.
- Spustelėkite **Optimizuoti**.

 **PASTABA:** operacinėje sistemoje „Windows“ įdiegta vartotojo paskyros valdymo funkcija, padidinanti jūsų kompiuterio saugą. Atliekant tam tikras užduotis, pvz., diegiant programinę įrangą, vykdant priemones arba keičiant „Windows“ parametrus, jus gali paraginti pateikti leidimą arba įvesti slaptažodį. Žr. „HP Support Assistant“. Jei pradžios ekrane norite atidaryti „HP Support Assistant“, pasirinkite programėlę **HP Support Assistant**.

Papildomos informacijos rasite disko defragmentavimo programinės įrangos žinyne.

Disko valymo programos naudojimas

Disko valymo programa standžiajame diske ieško nereikalingų failų, kuriuos galite saugiai panaikinti, kad atlaisvintumėte vietos diske ir kompiuteris veiktų efektyviau.

Norėdami paleisti disko valymo programą, atlikite toliau nurodytus veiksmus:

1. **Pradžios** ekrane įveskite *diskas*, tada pasirinkite **Išdiegti programas disko vietai atlaisvinti**.
2. Vykdykite ekrane pateikiamus nurodymus.

„HP 3D DriveGuard“ naudojimas (tik tam tikruose modeliuose)

„HP 3D DriveGuard“ saugo standųjį diską jį sustabdydama ir sulaikydama duomenų užklausas įvykus vienam iš toliau nurodytų įvykių:

- Numetus kompiuterį.
- Perkeliant kompiuterį uždarytu ekranu, kai jis veikia naudodamas akumuliatoriaus energiją.

Praėjus kiek laiko nuo vieno iš šių įvykių, „HP 3D DriveGuard“ vėl leidžia diskui veikti įprastai.

 **PASTABA:** priemone „HP 3D DriveGuard“ apsaugoti tik vidiniai standieji diskai. „HP 3D DriveGuard“ nesaugo standžiųjų diskų, kurie yra pasirinktiniuose prijungimo įrenginiuose arba yra prijungti prie USB prievado.

 **PASTABA:** pastoviosios būsenos diskuose (SSDs) nėra judančių dalių, todėl priemonės „HP 3D DriveGuard“ šiems diskams apsaugoti nereikia.

Daugiau informacijos rasite „HP 3D DriveGuard“ programinės įrangos žinyne.





„HP 3D DriveGuard“ būsenos atpažinimas

Kompiuterio standžiojo disko įrenginio lemputės spalvos pokytis rodo, kad pagrindiniame standžiojo disko skyriuje ir (arba) antriniame standžiojo disko skyriuje (tik tam tikruose modeliuose) esantis standusis diskas sustabdytas. Norėdami nustatyti, ar diskų įrenginys šiuo metu apsaugotas, ar sustabdytas, pasinaudokite piktograma, esančia „Windows“ darbalaukio pranešimų srityje, dešinėje užduočių juostos pusėje, arba mobilumo centre.

9 Sauga

Kompiuterio apsauga

Standartinėmis saugos priemonėmis, kurias teikia operacinė sistema „Windows“ ir ne „Windows“ sistemai skirta kompiuterio sąrankos priemonė „Computer Setup“ (BIOS), galima apsaugoti jūsų asmenines nuostatas ir duomenis nuo įvairių pavojų.

-  **PASTABA:** saugos priemonės veikia kaip atgrasinimo priemonė. Šios priemonės neapsaugo nuo vagystės ar galimybės sugadinti gaminį.
-  **PASTABA:** Prieš atiduodami kompiuterį taisyti, sukurkite atsargines failų kopijas, ištrinkite konfidencialius failus ir pašalinkite visus nustatytus slaptažodžius.
-  **PASTABA:** Kai kurių funkcijų, išvardytų šiame skyriuje, jūsų kompiuteryje gali nebūti.
-  **PASTABA:** jūsų kompiuteris palaiko „Computrace“ – interneto sauga pagrįstą paslaugą, leidžiančią sekti ir atgauti prarastą kompiuterį. Jei kompiuteris buvo pavogtas, „Computrace“ gali susekti kompiuterį, kai pašalinis asmuo naudoja internetu. Jei norite naudotis „Computrace“, turite įsigyti programinę įrangą ir užsisakyti šią paslaugą. Daugiau informacijos apie „Computrace“ užsakymą rasite adresu <http://www.hp.com>.

Pavojus kompiuteriui	Saugos funkcija
Neleistinas kompiuterio naudojimas	„HP Client Security“ kartu su slaptažodžiu, intelektualiąja kortele, bekontakto kortele, užregistruotais pirštų atspaudais arba kitais tapatumo kredencialais
Neleistina prieiga prie kompiuterio sąrankos (f10)	BIOS administratoriaus slaptažodis kompiuterio sąrankoje „Computer Setup“*
Neleistina prieiga prie standžiojo disko turinio	„DriveLock“ slaptažodis arba automatinis „DriveLock“ slaptažodis kompiuterio sąrankoje*
Neleistinas bandymas pradėti darbą kompiuteriu iš papildomo išorinio optinio diskų įrenginio (tik tam tikruose modeliuose), papildomo išorinio standžiojo disko (tik tam tikruose modeliuose) ar vidinio tinklo adapterio	Įkrovos parinkčių funkcija kompiuterio sąrankoje „Computer Setup“*
Neleistina prieiga prie „Windows“ vartotojo abonemento	„Windows“ vartotojo slaptažodis
Neleistina prieiga prie duomenų	<ul style="list-style-type: none">• HP disko šifravimo programinė įranga• „Windows Defender“
Neleistina prieiga prie kompiuterio sąrankos „Computer Setup“ parametrų ir kitokios sistemos identifikavimo informacijos	BIOS administratoriaus slaptažodis kompiuterio sąrankoje „Computer Setup“*
Neleistinas kompiuterio išėmimas	Apsauginio kabelio lizdas (naudojamas su pasirinktiniu apsauginiu kabeliu)

*Kompiuterio sąranka „Computer Setup“ yra iš anksto įdiegta, ROM pagrįsta pagalbinė priemonė, kuri gali būti naudojama netgi tada, kai operacinė sistema neveikia arba negali būti įkrauta. galite naudoti žymeklio įrenginį (jutiklinę planšetę, rodomąją lazdelę arba USB pelę) arba klaviatūrą, jei norite naršyti arba pasirinkti kompiuterio sąrankoje „Computer Setup“.

Slaptažodžių naudojimas

Slaptažodis yra ženklų derinys, kurį pasirenkate savo kompiuterio informacijai apsaugoti. Galite nustatyti kelių tipų slaptažodžius, priklausomai nuo to, kaip norite kontroliuoti prieigą prie savo informacijos. Slaptažodžius galite nustatyti sistemoje „Windows“ arba kompiuterio sąrankos priemonėje „Computer Setup“, kuri iš anksto įdiegta jūsų kompiuteryje.

- BIOS administratoriaus ir „DriveLock“ slaptažodžius galima nustatyti kompiuterio sąrankos priemonėje „Computer Setup“ ir valdyti per sistemą BIOS.
- Automatinius „DriveLock“ slaptažodžius galima įjungti kompiuterio sąrankoje „Computer Setup“.
- „Windows“ slaptažodžiai nustatomi tik „Windows“ operacinėje sistemoje.
- Jei „HP SpareKey“ buvo anksčiau nustatytas ir jei užmiršote BIOS administratoriaus slaptažodį, nustatytą kompiuterio sąrankoje, norėdami patekti į pagalbinę priemonę galite pasinaudoti „HP SpareKey“.
- Jei užmiršote ir vartotojo slaptažodį, ir pagrindinį „DriveLock“ slaptažodį, nustatytą kompiuterio sąrankoje, standusis diskas, kuris yra apsaugotas šiais slaptažodžiais, yra visam laikui užrakintas ir juo neįmanoma naudotis.

Tą patį slaptažodį galite naudoti ir kompiuterio sąrankos „Computer Setup“ funkcijai, ir „Windows“ apsaugos priemonės funkcijai. Tą patį slaptažodį taip pat galite naudoti daugiau nei vienai kompiuterio sąrankos „Computer Setup“ funkcijai.

Kurdami ir įrašydami slaptažodžius vadovaukitės toliau pateikiamais patarimais.

- Kurdami slaptažodžius, vykdykite programos nurodymus.
- Nenaudokite to paties slaptažodžio kelioms programoms ar interneto svetainėms, nenaudokite „Windows“ slaptažodžio kitose programose arba interneto svetainėse.
- Visų svetainių ir programų vartotojų vardams ir slaptažodžiams saugoti naudokite „HP Client Security Password Manager“. Jei jų vėliau neprisiminsite galėsite juos saugiai perskaityti.
- Nesaugokite slaptažodžių kompiuteryje esančiame faile.

Toliau pateiktose lentelėse nurodyti dažniausiai naudojami „Windows“ ir kompiuterio sąrankos slaptažodžių tipai ir aprašytos jų funkcijos.

Slaptažodžių nustatymas operacinėje sistemoje „Windows“

Slaptažodis	Funkcija
Administratoriaus slaptažodis*	Apsaugo prieigą prie „Windows“ administratoriaus lygmens abonemento. PASTABA: Nustačius „Windows“ administratoriaus slaptažodį nėra nustatomas BIOS administratoriaus slaptažodis.
Vartotojo slaptažodis*	Apsaugo prieigą prie „Windows“ vartotojo abonemento.

*Jei reikia daugiau informacijos apie „Windows“ administratoriaus slaptažodžio arba „Windows“ vartotojo slaptažodžio nustatymą pradžios ekrane, žr. „**HP Support Assistant**“.

Slaptažodžių nustatymas kompiuterio sąrankoje „Computer Setup“

Slaptažodis	Funkcija
BIOS administratoriaus slaptažodis*	Saugo prieigą prie kompiuterio sąrankos „Computer Setup“. PASTABA: jei funkcijos nustatytos, kad nebūtų leidžiama pašalinti BIOS administratoriaus slaptažodžio, jums gali būti neleista jo panaikinti, kol neišjungsite šių funkcijų.
„DriveLock“ pagrindinis slaptažodis*	Saugo prieigą prie vidinio standžiojo disko, kurį saugo „DriveLock“. Jis taip pat naudojamas „DriveLock“ apsaugai pašalinti. Šis slaptažodis nustatomas „DriveLock“ slaptažodžių srityje įgalinant šią funkciją. PASTABA: BIOS administratoriaus slaptažodį reikia nustatyti prieš nustatant „DriveLock“ slaptažodį.
„DriveLock“ vartotojo slaptažodis*	Saugo prieigą prie vidinio standžiojo disko, kurį saugo „DriveLock“, ir yra nustatomas „DriveLock“ slaptažodžių srityje įgalinant šią funkciją. PASTABA: BIOS administratoriaus slaptažodį reikia nustatyti prieš nustatant „DriveLock“ slaptažodį.

*Plačiau apie kiekvieną iš šių slaptažodžių skaitykite tolesnėse temose.

BIOS administratoriaus slaptažodžio valdymas

Jei norite nustatyti, keisti arba panaikinti šį slaptažodį, atlikite nurodytus veiksmus:

Naujo BIOS administratoriaus slaptažodžio nustatymas

1. Įjunkite arba iš naujo paleiskite kompiuterį, tuomet, kol ekrano apačioje rodomas pranešimas „Spauskite klavišą ESC, kad būtų rodomas paleisties meniu“, spauskite klavišą **esc**.
2. Jei norite įjungti kompiuterio sąranką „Computer Setup“, paspauskite **F10**.
3. Žymeklio įrenginiu arba rodyklių klavišais pasirinkite **Security (Sauga) > Setup BIOS Administrator Password** (BIOS administratoriaus slaptažodžio nustatymas), tada paspauskite klavišą **enter**.
4. Kai būsite paraginti, įveskite slaptažodį.
5. Kai būsite paraginti, patvirtindami dar kartą įveskite naują slaptažodį.
6. Norėdami įrašyti pakeitimus ir uždaryti kompiuterio sąranką „Computer Setup“, spustelėkite piktogramą **Save** (Įrašyti) ir vykdykite ekrane pateikiamus nurodymus.

– arba –

Rodiklių klavišais pasirinkite **Main** (Pagrindinis) > **Save Changes and Exit** (Išsaugoti pakeitimus ir išeiti), tada spauskite **enter**.

Jūsų pakeitimai įsigalios tada, kai kompiuterį paleisite iš naujo.

BIOS administratoriaus slaptažodžio keitimas

1. Įjunkite arba iš naujo paleiskite kompiuterį, tuomet, kol ekrano apačioje rodomas pranešimas „Spauskite klavišą ESC, kad būtų rodomas paleisties meniu“, spauskite klavišą **esc**.
2. Jei norite įjungti kompiuterio sąranką „Computer Setup“, paspauskite **F10**.
3. Žymeklio įrenginiu arba rodyklių klavišais pasirinkite **Security (Sauga) > Change Password** (Keisti slaptažodį), tada paspauskite klavišą **enter**.

4. Kai būsite paraginti, įveskite dabartinį slaptažodį.
5. Kai būsite paraginti, patvirtindami dar kartą įveskite savo naują slaptažodį.
6. Norėdami išsaugoti pakeitimus ir išeiti iš kompiuterio sąrankos „Computer Setup“, apatiniame kairiajame ekrano kampe spustelėkite piktogramą **Save** (Išsaugoti) ir toliau vykdykite nurodymus ekrane.

– arba –

Rodiklių klavišais pasirinkite **Main** (Pagrindinis) > **Save Changes and Exit** (Išsaugoti pakeitimus ir išeiti), tada spauskite [enter](#).

Jūsų pakeitimai įsigalios tada, kai kompiuterį paleisite iš naujo.

BIOS administratoriaus slaptažodžio trynimas

1. Įjunkite arba iš naujo paleiskite kompiuterį, tuomet, kol ekrano apačioje rodomas pranešimas „Spauskite klavišą ESC, kad būtų rodomas paleisties meniu“, spauskite klavišą [esc](#).
2. Jei norite įjungti kompiuterio sąranką „Computer Setup“, paspauskite [f10](#).
3. Žymeklio įrenginiu arba rodyklių klavišais pasirinkite **Security** (Sauga) > **Change Password** (Keisti slaptažodį), tada paspauskite klavišą [enter](#).
4. Kai būsite paraginti, įveskite dabartinį slaptažodį.
5. Kai būsite paraginti įvesti naują slaptažodį, palikite tuščią lauką, tada paspauskite klavišą [enter](#).
6. Perskaitykite įspėjimą. Norėdami tęsti pasirinkite **YES** (Taip).
7. Kai būsite paraginti dar kartą įvesti naują slaptažodį, palikite tuščią lauką, tada paspauskite klavišą [enter](#).
8. Norėdami išsaugoti pakeitimus ir išeiti iš kompiuterio sąrankos „Computer Setup“, apatiniame kairiajame ekrano kampe spustelėkite piktogramą **Save** (Išsaugoti) ir toliau vykdykite nurodymus ekrane.

– arba –

Rodiklių klavišais pasirinkite **Main** (Pagrindinis) > **Save Changes and Exit** (Išsaugoti pakeitimus ir išeiti), tada spauskite [enter](#).

Jūsų pakeitimai įsigalios tada, kai kompiuterį paleisite iš naujo.

BIOS administratoriaus slaptažodžio įvestis

Pasirodžius raginimui **BIOS administrator password (BIOS administratoriaus slaptažodis)** įveskite savo slaptažodį (naudokitės tais pačiais klavišais, kuriais naudojotės nustatydami slaptažodį), tada paspauskite klavišą **enter**. Po trijų nesėkmingų bandymų įvesti BIOS administratoriaus slaptažodį, turėsite paleisti kompiuterį iš naujo ir bandyti vėl.

„Computer Setup DriveLock“ slaptažodžio valdymas

 **ISPĖJIMAS:** kad funkcija „DriveLock“ apsaugotas standusis diskas netaptų visiškai nepanaudojamas, užsirašykite „DriveLock“ vartotojo slaptažodį ir pagrindinį „DriveLock“ slaptažodį ir pasidėkite saugiai toliau nuo kompiuterio. Jei užmiršite abu „DriveLock“ slaptažodžius, standusis diskas bus visam laikui užrakintas ir juo bus neįmanoma naudotis.

„DriveLock“ apsauga užkerta kelią neleistinai prieigai prie standžiojo disko turinio. Funkcija „DriveLock“ gali būti taikoma tik vidiniams standiesiems kompiuterio diskams. Pritaikius diskui „DriveLock“ apsaugą, norint naudotis disku reikia įvesti slaptažodį. Diską reikia įdėti į kompiuterį arba papildomą prievado skirstytuvą, jei norite, kad jis būtų pasiekiamas „DriveLock“ slaptažodžiais.

 **PASTABA:** BIOS administratoriaus slaptažodį reikia nustatyti prieš naudojant „DriveLock“ funkcijas.

Norint vidiniam standžiajam diskui taikyti funkciją „DriveLock“, kompiuterio sąrankoje „Computer Setup“ būtina nustatyti vartotojo slaptažodį ir pagrindinį slaptažodį. Atkreipkite dėmesį į toliau pateiktus „DriveLock“ apsaugos naudojimo ypatumus.

- Pritaikius „DriveLock“ apsaugą standžiajam diskui, juo galėsite naudotis tik įvedę vartotojo slaptažodį arba pagrindinį slaptažodį.
- Vartotojo slaptažodis turi priklausyti kasdieniam apsaugoto standžiojo disko vartotojui. Pagrindinis slaptažodis gali priklausyti sistemos administratoriui arba kasdieniam vartotojui.
- Vartotojo slaptažodis ir pagrindinis slaptažodis gali būti identiški.
- Galite panaikinti vartotojo slaptažodį arba pagrindinį slaptažodį tik panaikindami disko „DriveLock“ apsaugą. „DriveLock“ disko apsaugą galima panaikinti tik naudojant pagrindinį slaptažodį.

„DriveLock“ slaptažodžio nustatymas

Norėdami kompiuterio sąrankoje nustatyti „DriveLock“ slaptažodį, atlikite toliau nurodytus veiksmus.

1. Įjunkite kompiuterį ir spauskite klavišą **esc**, kol ekrano apačioje rodomas pranešimas „Press the ESC key for Startup Menu“ (Spauskite klavišą ESC, kad būtų rodomas paleisties meniu).
2. Jei norite įjungti kompiuterio sąranką „Computer Setup“, paspauskite **F10**.
3. Žymiklio įrenginiu arba rodyklių klavišais pasirinkite **Security (Sauga) > Hard Drive Tools** (Standžiojo disko priemonės) > **DriveLock**, tada spauskite **enter**.
4. Spustelėkite Set DriveLock Password (global) (Nustatyti „DriveLock“ slaptažodį (visuotinį)).
5. Įveskite BIOS administratoriaus slaptažodį ir paspauskite **enter**.
6. Žymiklio įrenginio ar rodyklių klavišais pasirinkite standųjį diską, kurį norite apsaugoti, tada paspauskite klavišą **enter**.
7. Perskaitykite įspėjimą. Norėdami tęsti pasirinkite **YES** (Taip).
8. Kai būsite paraginti, įveskite pagrindinį slaptažodį, tada paspauskite klavišą **enter**.
9. Kai būsite paraginti, patvirtindami dar kartą įveskite pagrindinį slaptažodį, tada paspauskite klavišą **enter**.
10. Kai būsite paraginti, įveskite vartotojo slaptažodį, tada paspauskite klavišą **enter**.
11. Kai būsite paraginti, patvirtindami dar kartą įveskite vartotojo slaptažodį, tada paspauskite klavišą **enter**.
12. Norėdami patvirtinti pasirinkto disko „DriveLock“ apsaugą, patvirtinimo lauke įveskite `DriveLock` ir spauskite klavišą **enter**.



PASTABA: „DriveLock“ patvirtinime skiriamos didžiosios ir mažosios raidės.

13. Norėdami išsaugoti pakeitimus ir išeiti iš kompiuterio sąrankos „Computer Setup“, apatiniame kairiajame ekrano kampe spustelėkite piktogramą **Save** (Išsaugoti) ir toliau vykdykite nurodymus ekrane.

– arba –

Rodyklių klavišais pasirinkite **Main** (Pagrindinis) > **Save Changes and Exit** (Išsaugoti pakeitimus ir išeiti), tada spauskite **enter**.

Jūsų pakeitimai įsigalios tada, kai kompiuterį paleisite iš naujo.

„DriveLock“ slaptažodžio įvedimas

Įsitikinkite, kad standusis diskas įdėtas į kompiuterį (o ne į papildomą doko įrenginį ar „MultiBay“).

Pasirodžius raginimui **DriveLock Password** („DriveLock“ slaptažodis), įveskite savo vartotojo arba pagrindinį slaptažodį (naudokitės tais pačiais klavišais, kuriais naudojotės nustatydami slaptažodį), tada paspauskite klavišą **enter**.

Po dviejų nesėkmingų bandymų įvesti slaptažodį, turėsite išjungti kompiuterį ir bandyti vėl.

„DriveLock“ slaptažodžio keitimas

Norėdami kompiuterio sąrankoje keisti „DriveLock“ slaptažodį, atlikite toliau nurodytus veiksmus.

1. Įjunkite kompiuterį ir spauskite klavišą **esc**, kol ekrano apačioje rodomas pranešimas „Press the ESC key for Startup Menu“ (Spauskite klavišą ESC, kad būtų rodomas paleisties meniu).
2. Jei norite įjungti kompiuterio sąranką „Computer Setup“, paspauskite **f10**.
3. Žymiklio įrenginiu arba rodyklių klavišais pasirinkite **Security** (Sauga) > **Hard Drive Tools** (Standžiojo disko priemonės) > **DriveLock**, tada spauskite **enter**.
4. Įveskite BIOS administratoriaus slaptažodį ir paspauskite **enter**.
5. Žymiklio įrenginiu arba rodyklių klavišais pasirinkite „Set DriveLock Password“ (Nustatyti įjungimo slaptažodį), tada paspauskite klavišą **enter**.
6. Rodyklių klavišais pasirinkite vidinį standųjį diską, tada paspauskite **enter**.
7. Žymiklio įrenginiu arba rodyklių klavišais pasirinkite **Change Password** (Pakeisti slaptažodį).
8. Kai būsite paraginti, įveskite savo dabartinį slaptažodį, tada paspauskite klavišą **enter**.
9. Kai būsite paraginti, įveskite naują slaptažodį, tada paspauskite klavišą **enter**.
10. Kai būsite paraginti, patvirtindami dar kartą įveskite naują slaptažodį, tada paspauskite klavišą **enter**.
11. Norėdami išsaugoti pakeitimus ir išeiti iš kompiuterio sąrankos „Computer Setup“, apatiniame kairiajame ekrano kampe spustelėkite piktogramą **Save** (Išsaugoti) ir toliau vykdykite nurodymus ekrane.

– arba –

Rodyklių klavišais pasirinkite **Main** (Pagrindinis) > **Save Changes and Exit** (Išsaugoti pakeitimus ir išeiti), tada spauskite **enter**.

Jūsų pakeitimai įsigalios tada, kai kompiuterį paleisite iš naujo.

„DriveLock“ apsaugos panaikinimas

Jei norite pašalinti „DriveLock“ apsaugą kompiuterio sąrankoje „Computer Setup“, atlikite tokius veiksmus:

1. Įjunkite kompiuterį ir spauskite klavišą **esc**, kol ekrano apačioje rodomas pranešimas „Press the ESC key for Startup Menu“ (Spauskite klavišą ESC, kad būtų rodomas paleisties meniu).
2. Jei norite įjungti kompiuterio sąranką „Computer Setup“, paspauskite **F10**.
3. Žymiklio įrenginiu arba rodyklių klavišais pasirinkite **Security (Sauga) > Hard Drive Tools** (Standžiojo disko priemonės) > **DriveLock**, tada spauskite **enter**.
4. Įveskite BIOS administratoriaus slaptažodį ir paspauskite **enter**.
5. Žymiklio įrenginiu arba rodyklių klavišais pasirinkite **Set DriveLock Password** (Nustatyti įjungimo slaptažodį), tada paspauskite klavišą **enter**.
6. Žymiklio įrenginiu arba rodyklių klavišais pasirinkite vidinį standųjį diską, tada paspauskite **enter**.
7. Žymiklio įrenginio ar rodyklių klavišais pasirinkite **Disable protection** (Išjungti apsaugą).
8. Kai būsite paraginti, įveskite savo pagrindinį slaptažodį, tada paspauskite klavišą **enter**.
9. Norėdami įrašyti pakeitimus ir uždaryti kompiuterio sąranką „Computer Setup“, spustelėkite piktogramą **Save** (Įrašyti) ir vykdykite ekrane pateikiamus nurodymus.

– arba –

Rodyklių klavišais pasirinkite **Main** (Pagrindinis) > **Save Changes and Exit** (Išsaugoti pakeitimus ir išeiti), tada spauskite **enter**.

Jūsų pakeitimai įsigalios tada, kai kompiuterį paleisite iš naujo.

Kompiuterio sąrankos „Computer Setup“ funkcijos automatinio „DriveLock“ naudojimas

Kai kompiuterio naudojasi keli naudotojai, galite nustatyti automatinį „DriveLock“ slaptažodį. Kai įjungtas automatinis „DriveLock“ slaptažodis, bus sukurtas atsitiktinis naudotojo slaptažodis ir „DriveLock“ pagrindinis slaptažodis. Kai naudotojas pateiks slaptažodžio kredencialus, diskui atrakinti bus naudojamas tas pats atsitiktinis naudotojo ir „DriveLock“ pagrindinis slaptažodis.



PASTABA: norėdami naudoti automatinio „DriveLock“ slaptažodžio funkcijas, privalote žinoti BIOS administratoriaus slaptažodį.

Automatinio „DriveLock“ slaptažodžio įvedimas

Jei norite įjungti automatinį „DriveLock“ slaptažodį kompiuterio sąrankoje „Computer Setup“, atlikite tokius veiksmus:

1. Įjunkite arba iš naujo paleiskite kompiuterį, tuomet, kol ekrano apačioje rodomas pranešimas „Spauskite klavišą ESC, kad būtų rodomas paleisties meniu“, spauskite klavišą **esc**.
2. Jei norite įjungti kompiuterio sąranką „Computer Setup“, paspauskite **F10**.
3. Žymiklio įrenginiu arba rodyklių klavišais pasirinkite **Security (Sauga) > Hard Drive Tools** (Standžiojo disko priemonės) > **Automatic DriveLock** (Automatinis „DriveLock“), tada spauskite **enter**.
4. Įveskite BIOS administratoriaus slaptažodį ir paspauskite **enter**.
5. Žymiklio įrenginiu arba rodyklių klavišais pasirinkite vidinį standųjį diską, tada paspauskite **enter**.

6. Perskaitykite įspėjimą. Norėdami tęsti pasirinkite **YES** (Taip).
7. Norėdami įrašyti pakeitimus ir uždaryti kompiuterio sąranką „Computer Setup“, spustelėkite piktogramą **Save** (Įrašyti) ir vykdykite ekrane pateikiamus nurodymus.

– arba –

Rodiklių klavišais pasirinkite **Main** (Pagrindinis) > **Save Changes and Exit** (Išsaugoti pakeitimus ir išeiti), tada spauskite **enter**.

Automatinės „DriveLock“ apsaugos pašalinimas

Jei norite pašalinti „DriveLock“ apsaugą kompiuterio sąrankoje „Computer Setup“, atlikite tokius veiksmus:

1. Įjunkite arba iš naujo paleiskite kompiuterį, tuomet, kol ekrano apačioje rodomas pranešimas „Spauskite klavišą ESC, kad būtų rodomas paleisties meniu“, spauskite klavišą **esc**.
2. Jei norite įjungti kompiuterio sąranką „Computer Setup“, paspauskite **F10**.
3. Žymiklio įrenginiu arba rodyklių klavišais pasirinkite **Security** (Sauga) > **Hard Drive Tools** (Standžiojo disko priemonės) > **Automatic DriveLock** (Automatinis „DriveLock“), tada spauskite **enter**.
4. Įveskite BIOS administratoriaus slaptažodį ir paspauskite **enter**.
5. Žymiklio įrenginiu arba rodyklių klavišais pasirinkite vidinį standųjį diską, tada paspauskite **enter**.
6. Žymiklio įrenginio ar rodyklių klavišais pasirinkite **Disable protection** (Išjungti apsaugą).
7. Norėdami išsaugoti pakeitimus ir išeiti iš kompiuterio sąrankos „Computer Setup“, apatiniame kairiajame ekrano kampe spustelėkite piktogramą **Save** (Išsaugoti) ir toliau vykdykite nurodymus ekrane.

– arba –

Rodiklių klavišais pasirinkite **Main** (Pagrindinis) > **Save Changes and Exit** (Išsaugoti pakeitimus ir išeiti), tada spauskite **enter**.

Antivirusinės programinės įrangos naudojimas

Kai kompiuteriu naudojėtės norėdami pasiekti elektroninį pašta, jungtis prie tinklo arba naršyti internete, galite jį užkrėsti kompiuteriniais virusais. Dėl kompiuterio virusų operacinė sistema, programos ir paslaugų programos gali sugesti arba pradėti prastai veikti.

Antivirusinė programinė įranga gali aptikti daugumą virusų, juos sunaikinti ir daugeliu atvejų atitaisyti bet kokią virusų padarytą žalą. Kad apsugotumėte kompiuterį nuo naujai atsiradusių virusų, turite reguliariai atnaujinti antivirusinę programinę įrangą.

„Windows Defender“ yra iš anksto įdiegtas jūsų kompiuteryje. Primygtinai rekomenduojame toliau naudoti antivirusinę programą, kad kompiuteris būtų visiškai apsugotas.

Daugiau informacijos apie kompiuterio virusus rasite „HP Support Assistant“. Jei pradžios ekrane norite atidaryti „HP Support Assistant“, pasirinkite programėlę **HP Support Assistant**.

Užkardos programinės įrangos naudojimas

Užkardų tikslas – neleisti pasiekti sistemos ar tinklo be leidimo. Užkarda gali būti programinė įranga, kurią įdiegiate į kompiuterį ir (arba) tinklą, arba aparatinės ir programinės įrangos derinys.

Galima rinktis iš dviejų tipų užkardų:

- pagrindinio kompiuterio užkardos – programinė įranga, apsauganti tik tą kompiuterį, kuriame ji įdiegta;
- tinklo užkardos įdiegiamos tarp jūsų DSL ar kabelio modemo ir namų tinklo, jos apsaugo visus tinkle esančius kompiuterius.

Kai sistemoje įrengiama užkarda, visi duomenys, siunčiami į sistemą ir iš jos, yra stebimi ir lyginami su vartotojo nustatytų saugumo kriterijų rinkiniu. Bet kokie šių kriterijų neatitinkantys duomenys yra blokuojami.

Jūsų kompiuteryje ar tinklo įrangoje užkarda jau gali būti įdiegta. Jei ne, yra išleistų užkardos programinės įrangos sprendimų.

 **PASTABA:** tam tikromis aplinkybėmis užkarda gali užblokuoti prieigą prie interneto žaidimų, trukdyti spausdinti ar bendrai naudoti failus tinkle arba blokuoti el. paštu siunčiamų priedų gavimą. Kad laikinai išspręstumėte problemą, išjunkite užkardą, o atlikę reikiamą užduotį vėl ją įjunkite. Jei norite pašalinti problemą visam laikui, iš naujo sukonfigūruokite užkardą.

Svarbių saugos naujinimų diegimas

 **ĮSPĖJIMAS:** „Microsoft“ siunčia svarbių naujinių įspėjimus. Kad apsaugotumėte kompiuterį nuo saugos pažeidimų ir kompiuterinių virusų, tik gavę įspėjimą, iš karto įdiekite visus svarbius naujinimus iš „Microsoft“.

Galite pasirinkti, ar atnaujinimai bus įdiegiami automatiškai. Jei norite keisti parametrus, pradžios ekrane įveskite `valdymo skydas`, tada pasirinkite **Valdymo skydas**. Pasirinkite **Sistema ir saugumas**, „Windows“ naujinimas, **Keisti parametrus**, tada vykdykite ekrane pateikiamas instrukcijas.

„HP Client Security“ naudojimas (tik tam tikruose modeliuose)

„HP Client Security“ programinė įranga yra iš anksto įdiegta tam tikruose modeliuose. Šią programinę įrangą galite pasiekti per „HP Client Security“ plytelę pradžios ekrane, pranešimų srityje spustelėję „HP Client Security“ piktogramą, esančią užduočių juostos dešinėje pusėje arba „Windows“ valdymo skyde. Ji užtikrina saugos funkcijas, kurios padeda apsaugoti kompiuterį, tinklus ir svarbius duomenis nuo neleistinos prieigos. Daugiau informacijos rasite „HP Client Security“ programinės įrangos žinyne.

„HP Touchpoint Manager“ naudojimas (tik tam tikruose modeliuose)

Pagal „HP Touchpoint Manager“ debesų technologiją sukurta IT priemonė, kuri leidžia įmonėms efektyviai tvarkyti ir apsaugoti savo įmonės išteklius. „HP Touchpoint Manager“ padeda apsaugoti įrenginius nuo kenkėjiškų programų ir kitų atakų, stebi įrenginio darbą ir padeda klientams sugaišti mažiau laiko sprendžiant galutinio vartotojo įrenginio ir saugos triktis. Klientai gali greitai atsisiųsti ir įdiegti programinę įrangą už priimtina kainą, palyginti su viduje priimamais sprendimais.

Pasirinktinio apsauginio kabelio montavimas

 **PASTABA:** apsauginis kabelis yra sulaikomoji priemonė, tačiau jis negali garantuoti, kad kompiuteris nebus sugadintas ar pavogtas.

 **PASTABA:** jūsų kompiuterio apsauginio kabelio lizdas gali šiek tiek skirtis nuo šio skyriaus iliustracijos. Žr. [„Susipažinimas su kompiuteriu“ 4 puslapyje](#), jei norite sužinoti, kur yra jūsų kompiuterio apsauginio kabelio lizdas.

1. Apsauginio kabelio kilpą uždėkite ant kokio nors pritvirtinto objekto.
2. Įkiškite raktą (1) į kabelio fiksatorių (2).
3. Įkiškite apsauginio kabelio fiksatorių į apsauginio kabelio lizdą kompiuteryje (3) ir užrakinkite kabelio fiksatorių raktu.

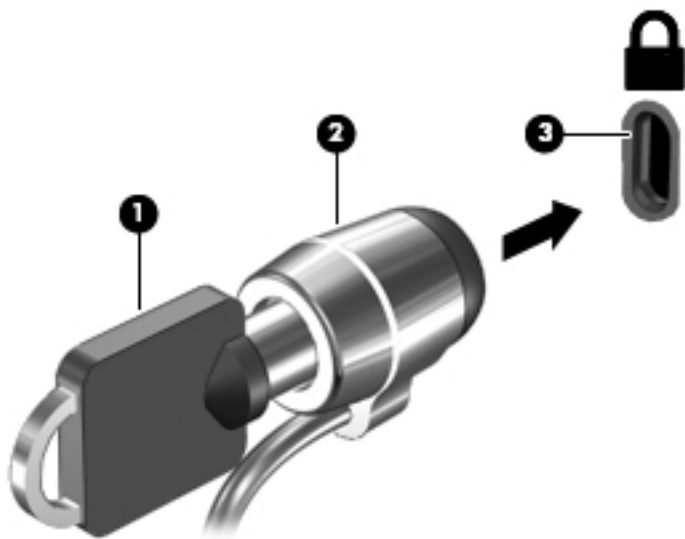

Pirštų atspaudų skaitytuvo naudojimas (tik tam tikruose modeliuose)

Integruotieji pirštų atspaudų skaitytuvai diegiami tik tam tikruose modeliuose. Kad galėtumėte naudotis pirštų atspaudų skaitytuvu, „HP Client Security's Credential Manager“ turite sukurti pirštų atspaudų tapatybę. Informacijos ieškokite „HP Client Security“ programinės įrangos žinyne.

Kai užregistruosite pirštų atspaudus naudodami „Credential Manager“, „HP Client Security Password Manager“ galėsite naudoti vartotojo vardams ir slaptažodžiams saugoti bei palaikomose svetainėse ir programose įvesti.

Pirštų atspaudų skaitytuvo suradimas

Pirštų atspaudų skaitytuvas – mažas metalinis jutiklis, esantis vienoje iš šių kompiuterio vietų:

- Jutiklinės planšetės apačioje
- Klaviatūros dešinėje pusėje
- Ekranu viršuje, dešinėje pusėje
- Ekranu viršuje, kairėje pusėje

Priklausomai nuo jūsų kompiuterio modelio, skaitytuvas gali būti nukreiptas horizontaliai arba vertikalčiai. Abiejų krypčių atveju jums reikės perbraukti pirštu statmenai metaliniam jutikliui. Žr. [Mygtukai, garsiakalbiai ir pirštų atspaudų skaitytuvus 9 puslapyje](#), jei reikia informacijos apie pirštų atspaudų skaitytuvo vietą kompiuteryje.

10 Priežiūra

Atminties modulių pridėjimas arba pakeitimas

Kompiuteryje yra vienas atminties modulio skyrius. Kompiuterio talpa gali būti naujinama įdedant atminties modulį į laisvą didinamos atminties modulio angą arba naujinant esamą atminties modulį pagrindinėje atminties modulio angoje.

 **PASTABA:** prieš pridėdami arba pakeisdami atminties modulį, įsitikinkite, kad kompiuteryje įdiegta naujausia BIOS versija, ir, jei reikia, atnaujinkite BIOS. Žr. skyrių [BIOS naujinimas 74 puslapyje](#).

 **ĮSPĖJIMAS:** neįdiegus kompiuteryje naujausios BIOS versijos, prieš įdiegiant arba pakeičiant atminties modulį, gali kilti įvairių sistemos problemų.

 **PERSPĖJIMAS!** Kad išvengtumėte elektros smūgio ir nesugadintumėte įrangos, prieš dėdami atminties modulį, atjunkite energijos tiekimo laidą ir išimkite visus akumuliatorius.

 **ĮSPĖJIMAS:** elektrostatinė iškrova gali sugadinti elektroninius komponentus. Prieš pradėdami bet kokią procedūrą, būtinai palieskite įžemintą metalinį objektą, kad iškrautumėte statinį elektros krūvį.

ĮSPĖJIMAS: laikykitės toliau pateiktų nurodymų, kad neprarastumėte informacijos ir sistema netaptų neveikli:

Prieš pridėdami arba keisdami atminties modulius išjunkite kompiuterį. Neišimkite atminties modulio, kol kompiuteris įjungtas, veikia miego arba užmigdymo režimu.

Jei nesate tikri, ar kompiuteris yra išjungtas, ar veikia užmigdymo režimu, maitinimo mygtuku įjunkite kompiuterį. Tuomet išjunkite kompiuterį operacinės sistemos komanda.

 **PASTABA:** norėdami naudoti dviejų kanalų konfigūraciją, pridėdami antrą atminties modulį įsitikinkite, kad abu atminties moduliai yra identiški.

 **PASTABA:** pagrindinė atmintis yra apatinėje atminties angoje, o didinama atmintis – viršutinėje atminties angoje.

Kaip pridėti arba pakeisti atminties modulį:

1. Įrašykite savo darbą ir išjunkite kompiuterį.
2. Atjunkite kintamąją srovę ir išorinius įrenginius, prijungtus prie kompiuterio.
3. Išimkite akumuliatorių (žr. [Akumuliatoriaus išėmimas 39 puslapyje](#)).
4. Nuimkite techninės priežiūros dangtelį (žr. [Techninės priežiūros dangtelio nuėmimas 48 puslapyje](#)).
5. Jei keičiate atminties modulį, išimkite esamą atminties modulį:
 - a. Patraukite fiksatorius **(1)** kiekvienoje atminties modulio pusėje.
Atminties modulis pakreipiamas aukštyn.

- b. Suimkite atminties modulio kraštą **(2)** ir švelniai traukite atminties modulį iš atminties modulio angos.

⚠️ ĮSPĖJIMAS: kad nesugadintumėte atminties modulio, imkite jį tik už kraštų. Nelieskite atminties modulio komponentų.

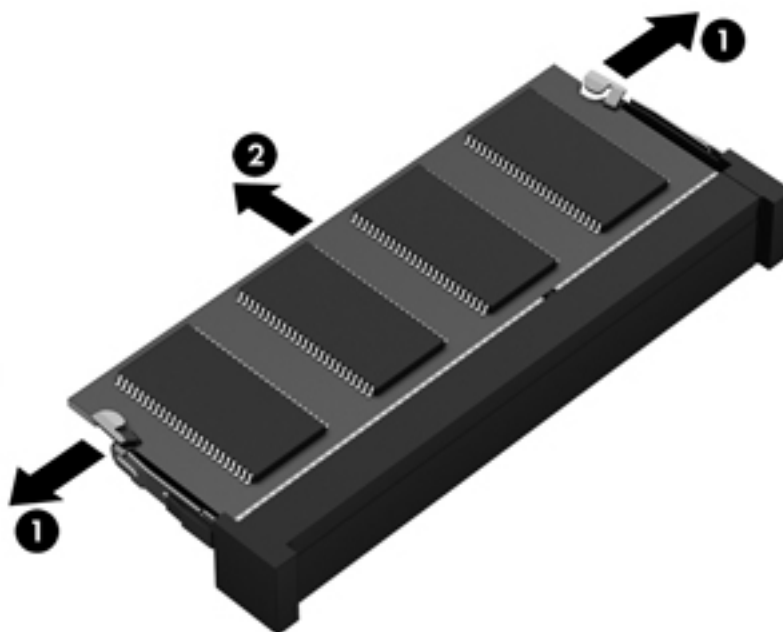

Kad apsaugotumėte atminties modulį jį išėmę, įdėkite jį į pakuotę, saugančią nuo elektrostatinio krūvio.

6. Įdėkite naują atminties modulį:

⚠️ ĮSPĖJIMAS: kad nesugadintumėte atminties modulio, imkite jį tik už kraštų. Nelieskite atminties modulio komponentų.

- a. Sulygiuokite atminties modulio kraštą su grioveliu **(1)** atminties modulio angos fiksatoriuje.
- b. Pakreipkite atminties modulį 45 laipsnių kampu su atminties modulio skyriaus paviršiumi ir spauskite modulį **(2)** į skyrių, kol jis užsifiksuos.

- c. Švelniai spauskite atminties modulį **(3)** žemyn kartu su kairiuoju ir dešiniuoju kraštu, kol fiksuojantys užsifiksuoja.

⚠ ĮSPĖJIMAS: kad atminties modulio nesugadintumėte, saugokitės, kad jo nesulenktumėte.

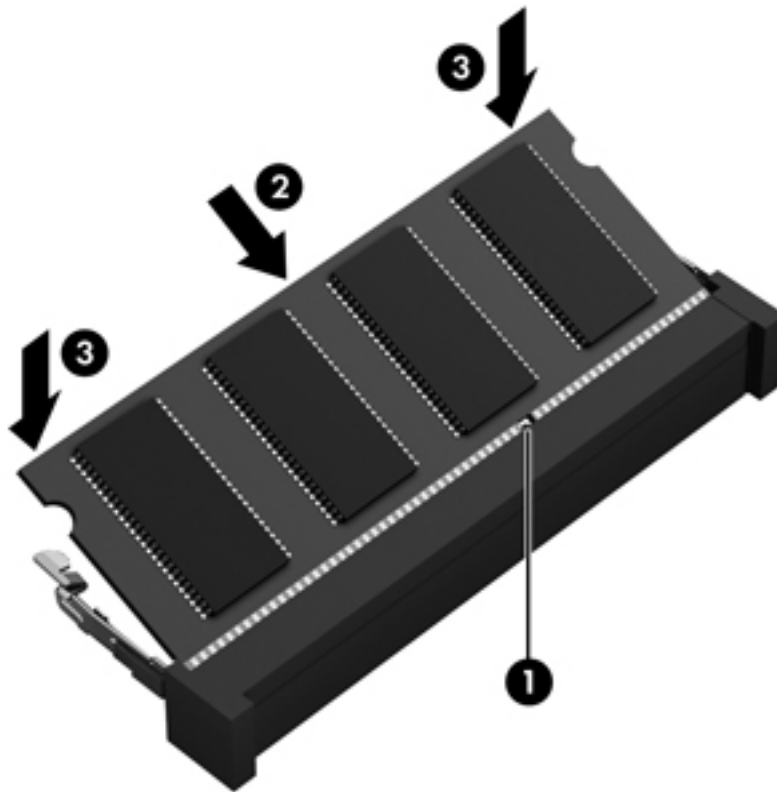

7. Uždėkite techninės priežiūros dangtelį (žr. [Techninės priežiūros dangtelio uždėjimas 49 puslapyje](#)).
8. Įstatykite akumuliatorių (žr. [Akumuliatoriaus įdėjimas 39 puslapyje](#)).
9. Prijunkite prie kompiuterio kintamąją srovę ir išorinius įrenginius.
10. Įjunkite kompiuterį.

Kompiuterio valymas

Norėdami saugiai valyti kompiuterį naudokite toliau nurodytus produktus:

- DimetilbenzilamONIO chloridą, kurio maksimali koncentracija 0,3 procento (pvz., įvairių prekių ženklų vienkartinės antibakterinės šluostės).
- Stiklo valiklį be alkoholio
- Vandens ir muilo tirpalu
- Sausomis mikropluošto šluostėmis arba zomša (nesielektrinančia šluoste be aliejaus)
- Nesielektrinančiomis šluostėmis

⚠ ĮSPĖJIMAS: venkite stiprių valymo tirpiklių, kurie gali visam laikui sugadinti jūsų kompiuterį. Jei nesate įsitikinę, ar galite saugiai naudoti valymo produktus kompiuteriui valyti, patikrinkite, ar produkto sudėtyje nėra tokių sudedamųjų dalių kaip alkoholis, acetonas, amonio chloridas, metileno chloridas ir angliavandenilis.

Pluoštinės medžiagos, pvz., popieriniai rankšluosčiai, gali subraižyti kompiuterį. Bėgant laikui įbrėžimuose gali kauptis nešvarumai ir valymo priemonės.

Valymo procedūros

Laikykites šiame skyriuje pateikiamų rekomendacijų ir saugiai nuvalykite kompiuterį.

⚠ PERSPĖJIMAS! Kad apsisaugotumėte nuo elektros smūgio arba nepažeistumėte komponentų, nevalykite kompiuterio, kai jis įjungtas.

Išjunkite kompiuterį.

Atjunkite išorinį maitinimo šaltinį.

Atjunkite visus maitinamus išorinius įrenginius.

⚠ ĮSPĖJIMAS: kad nepažeistumėte išorinių komponentų, nepurkškite valymo priemonių arba skysčių tiesiai ant kompiuterio paviršiaus. Ant paviršių patekę skysčiai gali visam laikui sugadinti vidinius komponentus.

Ekranų valymas (universalūs arba nešiojamieji kompiuteriai)

Minkšta, nesipūkuojančia šluoste, sudrėkinta stiklų valikliu *be alkoholio*, švelniai nuvalykite ekraną. Prieš uždarydami ekraną būtinai palaukite, kol jis nudžius.

Šonų ir dangtelio valymas

Norėdami nuvalyti ir dezinfekuoti šonus bei dangtelį, naudokite minkštą mikropluošto šluostę arba zomšą, sudrėkintą viena iš anksčiau nurodytų valymo priemonių, arba naudokite tinkamas vienkartinės antibakterines šluostes.

📝 PASTABA: kompiuterio dangtelį valykite sukamaisiais judesiais, kad lengviau nusivalytų nešvarumai.

Jutiklinės planšetės, klaviatūros ir pelės valymas

⚠ PERSPĖJIMAS! Kad nepatirtumėte elektros smūgio arba nesugadintumėte vidinių komponentų, valydami klaviatūrą nenaudokite siurblio. Naudodami siurblių buitines šiukšles pernešite ant klaviatūros.

⚠ ĮSPĖJIMAS: kad nesugadintumėte vidinių komponentų, neleiskite, kad skysčiai patektų tarp klavišų.

- Norėdami nuvalyti jutiklinę planšetę, klaviatūrą arba pelę, naudokite minkštą mikropluošto šluostę arba zomšą, sudrėkintą viena iš anksčiau nurodytų valymo priemonių, arba naudokite tinkamas vienkartinės antibakterines šluostes.
- Kad klavišai nestrigtų, norėdami iš klaviatūros išvalyti dulkes, pūkelius ir daleles naudokite suslėgto oro skardinę su šiaudeliu.

Programų ir tvarkyklių atnaujinimas

HP rekomenduoja nuolat atnaujinti programas ir tvarkykles, įdiegiant naujausias jų versijas. Apsilankykite <http://www.hp.com/support> ir atsisiųskite naujausias versijas. Be to, galite užsiregistruoti ir gauti automatinius pranešimus apie pasirodžiusius naujinius.

„SoftPaq Download Manager“ naudojimas

„HP SoftPaq Download Manager“ (SDM) – tai priemonė, leidžianti greitai rasti informaciją apie „SoftPaq“ HP verslo klasės kompiuteriams nenurodant „SoftPaq“ numerio. Naudodami šią priemonę, galite nesudėtingai ieškoti „SoftPaq“ paketų, o tada juos atsisiųsti ir išskleisti.

„SoftPaq Download Manager“ iš HP FTP tinklalapio nuskaityto ir atsisiunčia paskelbtą duomenų bazės failą, kuriame nurodytas kompiuterio modelis ir „SoftPaq“ informacija. Naudodami „SoftPaq Download Manager“ galite nurodyti vieną arba kelis kompiuterio modelius, kad nustatytumėte, kuriuos „SoftPaqs“ galima atsisiųsti.

„SoftPaq Download Manager“ patikrina, ar HP FTP svetainėje nėra duomenų bazės ir programinės įrangos naujinių. Jei naujinių yra, jie atsienčiami ir įdiegiami automatiškai.

„SoftPaq Download Manager“ galite atsisiųsti iš HP svetainės. Kad galėtumėte naudotis programa „SoftPaq Download Manager“, skirta „SoftPaq“ atsisiųsti, pirmiausia turite atsisiųsti ir įdiegti šią programą. Eikite į <http://www.hp.com/go/sdm> ir vykdykite nurodymus, kad atsisiųstumėte ir įdiegtumėte „SoftPaq Download Manager“ programą.

Norėdami atsisiųsti „SoftPaqs“, atlikite toliau nurodytus veiksmus:

- ▲ Pradžios ekrane įveskite `s`. Ieškos lauke įveskite `softpaq`, tada pasirinkite HP SoftPaq Download Manager. Jei norite atsisiųsti „SoftPaqs“, vykdykite pateikiamus nurodymus.



PASTABA: jei vartotojo abonemento valdymo sistema paprašys leidimo, spustelėkite **Taip**.

11 Atsarginių kopijų kūrimas ir atkūrimas

Kad apsaugotumėte turimą informaciją, naudokite „Windows“ atsarginio kopijavimo ir atkūrimo priemones ir sukurkite atskirų failų ir aplankų ar viso standžiojo disko atsargines kopijas, sukurkite sistemos taisymo laikmenas (tik tam tikruose modeliuose) naudodami įdiegtą optinį diskų įrenginį (tik tam tikruose modeliuose) ar pasirinktinį išorinį optinį diskų įrenginį; galite sukurti ir sistemos atkūrimo taškus. Sugedus sistemai galėsite naudoti atsarginių kopijų failus kompiuterio turiniui atkurti.

Pradžios ekrane įveskite `restore` ir rinkitės iš rodomų parinkčių sąrašo.

 **PASTABA:** Išsamesnius nurodymus apie įvairias atsarginio kopijavimo ir atkūrimo parinktis rasite atlikę šių temų paiešką „Windows“ priemonėje Žinynas ir palaikymas.

Jei sistema veikia nestabiliai, HP rekomenduoja išsispausdinti atkūrimo procedūrų nurodymus ir išsaugoti juos vėlesniam naudojimui.

 **PASTABA:** operacinėje sistemoje „Windows“ įdiegta vartotojo paskyros valdymo funkcija, padidinanti jūsų kompiuterio saugą. Atliekant tam tikras užduotis, pvz., diegiant programinę įrangą, vykdant priemones arba keičiant „Windows“ parametrus, jus gali paraginti pateikti leidimą arba įvesti slaptažodį. Išsamesnės informacijos ieškokite „Windows“ srityje „Žinynas ir palaikymas“.

Atsarginių informacijos kopijų kūrimas

Sugedusi sistema atkuriamą pagal vėliausiai sukurtą atsarginę kopiją. Sistemos taisymo laikmenas ir pirminę atsarginę kopiją reikėtų sukurti iškart pasibaigus programinės įrangos sąrankai. Įdiegę naują programinę įrangą ar įrašę duomenų failus, turite toliau reguliariai kurti atsargines sistemos kopijas, kad turėtumėte tinkamą naujausią atsarginę kopiją.

Daugiau informacijos apie „Windows“ atsarginio kopijavimo funkcijas rasite „Windows“ priemonėje Žinynas ir palaikymas.

Sistemos atkūrimo vykdymas

Jei sistema nustojo veikti arba veikia nestabiliai, kompiuteris jūsų failus leidžia atkurti nurodytais būdais:

- „Windows“ atkūrimo priemonės: norėdami atkurti anksčiau išsaugotą informaciją, galite naudoti priemonę „Windows Backup and Restore“ („Windows“ atsarginių kopijų kūrimas ir atkūrimas). Be to, galite naudoti „Windows“ automatinio taisymo funkciją, kad pašalintumėte problemas, kurios galėtų trukdyti tinkamai paleisti „Windows“.
- **f11** klavišo atkūrimo priemonės: galite naudoti **f11** atkūrimo priemones, kad atkurtumėte pirminį savo standžiojo disko vaizdą. Atvaizdą sudaro operacinė sistema „Windows“ ir gamykloje įdiegta programinė įranga.

 **PASTABA:** jei negalite įkrauti (paleisti) kompiuterio ir panaudoti anksčiau sukurtos sistemos taisymo laikmenas (tik tam tikruose modeliuose), turite įsigyti „Windows“ operacinės sistemos laikmeną, kad dar kartą paleistumėte kompiuterį ir pataisytumėte operacinę sistemą. Papildomos informacijos ieškokite [„Windows“ operacinės sistemos laikmenos naudojimas \(įsigyjama atskirai\) 72 puslapyje](#).

„Windows“ atkūrimo priemonių naudojimas

Norėdami atkurti anksčiau išsaugotą informaciją, apie failų ir aplankų atkūrimą skaitykite „Windows“ priemonėje Žinynas ir palaikymas.

Norėdami atkurti savo informaciją naudodami automatinio taisymo funkciją, atlikite toliau nurodytus veiksmus:

 **ĮSPĖJIMAS:** tam tikros paleisties atkūrimo parinktys ištrins visą standžiojo disko turinį ir suformatuos jį iš naujo. Visi sukurti failai ir visa kompiuteryje įdiegta programinė įranga negrąžinamai pašalinami. Suformatavus atkūrimo procesas atkuria operacinę sistemą, tvarkykles, programinę įrangą ir priemones iš atkurti skirtos atsarginės kopijos.

1. Jei įmanoma, sukurkite visų asmeninių failų atsargines kopijas.
2. Jei įmanoma, patikrinkite, ar kompiuteryje yra atkūrimo vaizdo skaidinys ir „Windows“ skaidinys.

Pradžios ekrane įveskite `failas` ir spustelėkite **Failų naršyklė**.

– arba –

Pradžios ekrane įveskite `kompiuteris` ir pasirinkite **Šis kompiuteris**.

 **PASTABA:** jei „Windows“ skaidinio ir atkūrimo atvaizdo skaidinio sąraše nėra, operacinę sistemą ir programas reikės atkurti naudojant operacinės sistemos „Windows“ DVD diską ir *tvarkyklių atkūrimo* laikmeną (abi įsigyjamos atskirai). Papildomos informacijos ieškokite [„Windows“ operacinės sistemos laikmenos naudojimas \(įsigyjama atskirai\) 72 puslapyje](#).

3. Jei pateiktas „Windows“ skaidinys ir atkūrimo atvaizdo skaidinys, paleiskite kompiuterį iš naujo, nuspausdami ir palaikydami klavišą **Shift** bei spausdami **Paleisti iš naujo**.
4. Pasirinkite **Trikčių diagnostika, Išplėstinės parinktys** ir **Paleisties taisymas**.
5. Vykdykite ekrane pateikiamus nurodymus.

 **PASTABA:** Daugiau informacijos apie informacijos atkūrimą, naudojant „Windows“ priemones, rasite atlikę šių temų paiešką „Windows“ priemonėje Žinynas ir palaikymas.

f11 klavišo atkūrimo priemonių naudojimas

 **ĮSPĖJIMAS:** naudojant **f11** įrankį visiškai ištrinamas standžiojo disko turinys ir diskas suformatuojamas iš naujo. Visi sukurti failai ir visa kompiuteryje įdiegta programinė įranga negrąžinamai pašalinami. Atkūrimo priemonė **f11** iš naujo įdiegia operacinę sistemą ir HP programas bei tvarkykles, įdiegtas gamintojo. Gamintojo neįdiegtą programinę įrangą privalote įdiegti iš naujo.

Norėdami atkurti originalų standžiojo disko atvaizdą naudodami klavišą **f11**, atlikite toliau nurodytus veiksmus:

1. Jei įmanoma, sukurkite visų asmeninių failų atsargines kopijas.
2. Jei įmanoma, patikrinkite, ar kompiuteryje yra atkūrimo atvaizdo skaidinys: Pradžios ekrane įveskite `kompiuteris` ir pasirinkite **Šis kompiuteris**.

 **PASTABA:** jei atkūrimo atvaizdo skaidinio sąraše nėra, operacinę sistemą ir programas reikės atkurti naudojant operacinės sistemos „Windows“ laikmeną ir *tvarkyklių atkūrimo* laikmeną (abi įsigyjamos atskirai). Papildomos informacijos ieškokite [„Windows“ operacinės sistemos laikmenos naudojimas \(įsigyjama atskirai\) 72 puslapyje](#).

3. Jei atkūrimo atvaizdo skaidinys yra sąrašė, iš naujo paleiskite kompiuterį ir paspauskite klavišą **esc**, kai ekrano apačioje rodomas pranešimas „Press the ESC key for Startup Menu“ (Paspauskite klavišą ESC, kad būtų rodomas paleisties meniu).
4. Spauskite klavišą **f11**, kai ekrane rodomas pranešimas „Press <F11> for recovery“ (Paspauskite klavišą F11, jei norite atkurti).
5. Vykdyskite ekrane pateikiamus nurodymus.

„Windows“ operacinės sistemos laikmenos naudojimas (įsigyjama atskirai)

Norėdami užsisakyti operacinės sistemos „Windows“ DVD diską, kreipkitės į palaikymo tarnybą. Žr. su kompiuteriu pateikiamą lankstinuką *Visame pasaulyje galiojantys telefonų numeriai*. Taip pat galite rasti kontaktinę informaciją HP interneto svetainėje. Apsilankykite svetainėje adresu <http://www.hp.com/support>, pasirinkite šalį ar regioną ir vykdyskite ekrane pateikiamus nurodymus.

⚠️ ĮSPĖJIMAS: naudojant operacinės sistemos „Windows“ laikmeną, visiškai išvalomas standžiojo disko turinys ir jis suformatuojamas iš naujo. Visi sukurti failai ir visa kompiuteryje įdiegta programinė įranga negrąžinamai pašalinami. Suformatavus atkūrimo procesas padės atkurti operacinę sistemą, taip pat tvarkykles, programinę įrangą ir priemones.

Jei norite pradėti operacinės sistemos įdiegimą, naudojant „Windows“ operacinės sistemos DVD:

📝 PASTABA: šis procesas užtrunka keletą minučių.

1. Jei įmanoma, sukurkite visų asmeninių failų atsargines kopijas.
2. Įdėkite operacinės sistemos „Windows“ DVD diską į optinį diskų įrenginį, tada iš naujo paleiskite kompiuterį.
3. Kai būsite paraginti, paspauskite bet kurį klavišą.
4. Vykdyskite ekrane pateikiamus nurodymus.

Diegimui pasibaigus:

1. Išimkite laikmeną su operacine sistema „Windows“ ir įdėkite *tvarkyklių atkūrimo* laikmeną.
2. Pirmiausia įdėkite aparatūrą įjungiančias tvarkykles, paskui įdėkite rekomenduojamas programas.

„Windows“ atnaujinimo ir nustatymo iš naujo funkcijų naudojimas

Jei kompiuteris veikia netinkamai ir reikia atkurti sistemos stabilumą, „Windows“ atgaivinimo parinktis leidžia pradėti iš naujo ir pasilikti tai, kas svarbiausia.

„Windows“ nustatymo iš naujo parinktis leidžia atlikti nuodugną kompiuterio performatavimą arba pašalinti asmeninę informaciją prieš perduodant kompiuterį kitam asmeniui ar atiduodant perdirbti. Daugiau informacijos apie šias funkcijas rasite „Windows“ priemonėje Žinynas ir palaikymas.

HP programinės įrangos sąrankos naudojimas

HP programinės įrangos sąranką galite naudoti norėdami iš naujo įdiegti tvarkykles arba pasirinkti programinę įrangą, kuri buvo sugadinta arba ištrinta iš sistemos.

1. Pradžios ekrane įveskite `HP Software Setup`.
2. Atidarykite HP programinės įrangos sąranką.
3. Vykdysdami ekrane pateikiamus nurodymus iš naujo įdėkite tvarkykles arba rinkitės programinę įrangą.

12 Kompiuterio sąrankos priemonė „Computer Setup“ (BIOS), „MultiBoot“ ir „HP PC Hardware Diagnostics“ (UEFI)

Kompiuterio sąrankos „Computer Setup“ naudojimas

Kompiuterio sąranka „Computer Setup“ arba „Basic Input/Output System“ (Pagrindinė įvesties / išvesties sistema) (BIOS) valdo įvesties ir išvesties įrenginių, pvz., diskų įrenginių, ekrano, klaviatūros, pelės ir spausdintuvo, ryšius sistemoje. Kompiuterio sąranka „Computer Setup“ apima įdiegtų įrenginių tipų parametrus, kompiuterio paleisties veiksmų seką, sistemos ir išplėstinės atminties apimtį.



PASTABA: atlikdai pakeitimus kompiuterio sąrankoje „Computer Setup“ būkite itin atidūs. Atsiradus klaidoms, kompiuteris gali veikti netinkamai.

Kompiuterio sąrankos „Computer Setup“ paleidimas



PASTABA: prie USB prievado prijungtą išorinę klaviatūrą ar pelę su kompiuterio sąranka „Computer Setup“ galima naudoti, tik jei įjungtas senstelėjusio USB palaikymas.

Norėdami paleisti kompiuterio sąranką „Computer Setup“, atlikite toliau nurodytus veiksmus.

1. Įjunkite arba iš naujo paleiskite kompiuterį, tuomet, kol ekrano apačioje rodomas pranešimas „Spauskite klavišą ESC, kad būtų rodomas paleisties meniu“, spauskite klavišą **esc**.
2. Jei norite įjungti kompiuterio sąranką „Computer Setup“, paspauskite **F10**.

Naršymas ir elementų pasirinkimas kompiuterio sąrankoje „Computer Setup“

Norėdami naršyti ir pasirinkti elementus kompiuterio sąrankoje „Computer Setup“, atlikite toliau nurodytus veiksmus.

1. Įjunkite arba iš naujo paleiskite kompiuterį, tuomet, kol ekrano apačioje rodomas pranešimas „Spauskite klavišą ESC, kad būtų rodomas paleisties meniu“, spauskite klavišą **esc**.



PASTABA: galite naudoti žymeklio įrenginį (jutiklinę planšetę, rodomąją lazdelę arba USB pelę) arba klaviatūrą, jei norite naršyti arba pasirinkti kompiuterio sąrankoje „Computer Setup“.

2. Jei norite įjungti kompiuterio sąranką „Computer Setup“, paspauskite **F10**.
 - Norėdami pasirinkti meniu ar meniu punktą, naudokite **tabuliuojimo** klavišą ir klaviatūros rodyklių klavišus, tada spauskite **enter** arba, kad spustelėtume punktą, naudokite žymeklio įrenginį.
 - Norėdami slinkti aukštyn arba žemyn, viršutiniame dešiniajame ekrano kampe spustelėkite rodyklę aukštyn arba žemyn, tai pat galite naudoti rodyklės aukštyn arba rodyklės žemyn klavišą.
 - Norėdami uždaryti atvirus dialogo langus ir grįžti į pagrindinį kompiuterio sąrankos „Computer Setup“ ekraną, spauskite klavišą **esc** ir vykdykite nurodymus ekrane.

Norėdami išeiti iš kompiuterio sąrankos „Computer Setup“ meniu, pasirinkite vieną iš toliau nurodytų būdų:

- Išėjimas iš kompiuterio sąrankos „Computer Setup“ meniu neišsaugojus pakeitimų:

Dešiniajame apatiniame ekrano kampe spustelėkite piktogramą **Exit** (Išeiti) ir vykdykite nurodymus ekrane.

– arba –

Rodyklių klavišais pasirinkite **Main** (Pagrindinis) > **Ignore Changes and Exit** (Išsaugoti pakeitimus ir išeiti), tada spauskite [enter](#).

- Pakeitimų išsaugojimas ir išėjimas iš kompiuterio sąrankos „Computer Setup“ meniu:

Dešiniajame apatiniame ekrano kampe spustelėkite piktogramą **Save** (Įrašyti) ir vykdykite ekrane pateikiamus nurodymus.

– arba –

Rodyklių klavišais pasirinkite **Main** (Pagrindinis) > **Save Changes and Exit** (Įrašyti pakeitimus ir išeiti), tada spauskite [enter](#).

Jūsų pakeitimai įsigalios tada, kai kompiuterį paleisite iš naujo.

Gamyklinių parametrų atkūrimas kompiuterio sąrankoje „Computer Setup“



PASTABA: atkuriant numatytąsias nuostatas standžiojo disko režimas nebus pakeistas.

Norėdami visiems kompiuterio sąrankos „Computer Setup“ parametrų grąžinti numatytąsias gamyklines vertes, atlikite toliau nurodytus veiksmus.

1. Įjunkite arba iš naujo paleiskite kompiuterį, tuomet, kol ekrano apačioje rodomas pranešimas „Spauskite klavišą ESC, kad būtų rodomas paleisties meniu“, spauskite klavišą [esc](#).
2. Jei norite įjungti kompiuterio sąranką „Computer Setup“, paspauskite [F10](#).
3. Žymiklio įrenginiu ir rodyklių klavišais pasirinkite **Main** (Pagrindinis) > **Restore Defaults** (Atkurti parametrus).
4. Vykdykite ekrane pateikiamus nurodymus.
5. Norėdami įrašyti pakeitimus ir išeiti, spustelėkite piktogramą **Save** (Įrašyti), esančią apatiniame dešiniajame ekrano kampe, tada vykdykite ekrane pateikiamus nurodymus.

– arba –

Rodyklių klavišais pasirinkite **Main** (Pagrindinis) > **Save Changes and Exit** (Įrašyti pakeitimus ir išeiti), tada spauskite [enter](#).

Jūsų pakeitimai įsigalios tada, kai kompiuterį paleisite iš naujo.



PASTABA: atkūrus numatytuosius gamyklinius parametrus, slaptažodžio ir saugos parametrai liks nepakitę.

BIOS naujinimas

HP svetainėje gali būti atnaujintų BIOS versijų.

Daugelis HP svetainėje pateikiamų BIOS naujinimų yra suglaudintuose failuose, vadinamuose *SoftPaq*.

Kai kuriuose atsisiuntimo paketuose gali būti failas, pavadintas *Readme.txt*, kuriame pateikiama informacija apie failo diegimą ir trikčių šalinimą.

BIOS versijos nustatymas

Kad sužinotumėte, ar reikia atnaujinti turimą sąrankos priemonės (BIOS) versiją, pirmiausia sužinokite, kuri BIOS versija įdiegta jūsų kompiuteryje.

BIOS versijos informaciją (dar vadinamą *ROM data* ir *sistemos BIOS*) galite rasti paspaudę klavišus **fn+esc** (jei jau įjungėte „Windows“) arba naudodami kompiuterio sąranką.

Norėdami pasinaudoti priemone „Setup Utility“ (BIOS):

1. Paleiskite kompiuterio sąranką „Computer Setup“.
2. Žymiklio įrenginiu arba rodyklių klavišais pasirinkite **Main** (Pagrindinis) > **System Information** (Sistemos informacija).
3. Norėdami išeiti iš kompiuterio sąrankos „Computer Setup“ neišsaugodami pakeitimų, apatiniame kairiajame ekrano kampe spustelėkite piktogramą **Exit** (Išeiti) ir toliau vykdykite nurodymus ekrane.

– arba –

Rodiklių klavišais pasirinkite **Main** (Pagrindinis) > **Ignore Changes and Exit** (Išsaugoti pakeitimus ir išeiti), tada spauskite **enter**.

Norėdami patikrinti, ar yra naujesnių BIOS versijų, žr. [BIOS naujinio atsisuntimas 75 puslapyje](#).

BIOS naujinio atsisuntimas

 **ĮSPĖJIMAS:** kad nesugadintumėte kompiuterio ir sėkmingai įdiegtumėte, BIOS naujinį atsisuksi ir įdiekite tik tada, kai kompiuteris prijungtas prie patikimo išorinio maitinimo šaltinio naudojant kintamosios srovės adapterį. Nesuksi ir nediekite BIOS naujinio, kol kompiuteris veikia naudodamas akumuliatoriaus energiją, yra prijungtas prie pasirinktinės jungčių stotelės arba maitinimo šaltinio. Atsisuksi ir diegdami laikykitės toliau pateikiamų nurodymų.

Neatjunkite kompiuterio maitinimo ištraukdami elektros laidą iš kintamosios srovės lizdo.

Neišjunkite kompiuterio ir neinicijuokite miego režimo.

Neįdėkite, neišimkite, neprijunkite arba neatjunkite jokių įrenginių, kabelių arba laidų.

1. Pradžios ekrane įveskite **pa laikymas** ir pasirinkite „HP Support Assistant“ programą.
2. Spustelėkite **Updates and tune-ups** (Naujiniai ir patobulinimai), o tada – **Check for HP updates now** (Tikrinti dabar, ar yra HP naujinių).
3. Vykdykite ekrane pateikiamus nurodymus.
4. Atsisuntimo srityje atlikite toliau nurodytus veiksmus.
 - a. Raskite BIOS naujinį, kurio versija naujesnė nei šiuo metu kompiuteryje įdiegtos BIOS versija. Užsirašykite datą, pavadinimą ar kitą atpažinimo informaciją. Šios informacijos jums gali prireikti, kad vėliau rastumėte jau atsųstą į standųjį diską naujinį.
 - b. Norėdami atsųsti pasirinktą naujinį į standųjį diską, laikykitės ekrane pateikiamų nurodymų.

Užsirašykite maršrutą iki vietos standžiajame diske, kur bus atsųstas BIOS naujinimas. Jums šio maršruto prireiks, kai būsite pasiruošę įdiegti naujinį.

 **PASTABA:** jei kompiuteris prijungtas prie tinklo, prieš diegdami bet kokius programinės įrangos (ypač sistemos BIOS) naujinius, pasitarkite su tinklo administratoriumi.

BIOS diegimo procedūros skiriasi. Atsisiuntę naujinį, vykdykite visus ekrane pateikiamus nurodymus. Jei nepateikiama jokių nurodymų, atlikite toliau nurodytus veiksmus:

1. Pradžios ekrane įveskite `file` (failas), tada pasirinkite **File Explorer** (Failų naršyklė).
2. Spustelėkite standžiojo disko pavadinimą. Paprastai standusis diskas būna pavadintas „Vietinis diskas (C:)“.
3. Pagal anksčiau užrašytą standžiojo disko maršrutą raskite aplanką su atnaujinimu ir jį atidarykite.
4. Dukart spustelėkite failą su plėtiniu `.exe` (pvz., `failopavadinimas.exe`).
Pradedama diegti BIOS.
5. Baikite diegti vykdydami ekrane pateikiamus nurodymus.

 **PASTABA:** kai ekrane pranešama apie sėkmingą įdiegimą, galite panaikinti atsisiųstą failą iš standžiojo disko.

„MultiBoot“ naudojimas

Apie įrenginių įkrovimo tvarką

Paleidus kompiuterį sistema bando krauti iš įjungtų įrenginių. Pagalbinė priemonė „MultiBoot“, kuri yra įgalinta gamykloje, valdo tvarką, pagal kurią sistema pasirenka įkrovimo įrenginį. Įkrovimo įrenginiais gali būti optinių diskų įrenginiai, diskelių įrenginiai, tinklo sąsajos korta (NIC), standieji diskai ir USB įrenginiai. Įkrovimo įrenginiuose yra įkrauti skirtos laikmenos arba failai, kurių kompiuteriui reikia tinkamam paleidimui ir veikimui.

 **PASTABA:** kai kurie įkrovimo įrenginiai turi būti įjungiami kompiuterio sąrankoje „Computer Setup“ ir tik tada jie gali būti įtraukiami į įkrovimo tvarką.

Keisdami įkrovimo tvarką kompiuterio sąrankoje „Computer Setup“ galite pakeisti tvarką, pagal kurią kompiuteris ieško įkrovimo įrenginių. Taip pat galite spausti klavišą `esc`, kol ekrano apačioje rodomas pranešimas „Spauskite klavišą ESC, kad būtų rodomas paleisties meniu“, ir tada spausti klavišą `f9`. Paspaudus klavišą `f9` rodomas meniu, kuriame išvardyti galiojantys įkrovimo įrenginiai ir kuris leidžia pasirinkti įkrovimo įrenginį. Taip pat galite naudoti „MultiBoot Express“, jei norite nustatyti, kad kompiuteris klaustų įkrovimo įrenginio vietos kiekvieną kartą, kai jis įjungiamas arba paleidžiamas iš naujo.

„MultiBoot“ nuostatų pasirinkimas

„MultiBoot“ galite naudoti toliau nurodytais būdais:

- Norėdami nustatyti naują įkrovimo tvarką, kurios kompiuteris laikytųsi kiekvieną kartą jį įjungus, keiskite įkrovimo tvarką kompiuterio sąrankoje „Computer Setup“.
- Norėdami dinamiškai pasirinkti įkrovimo įrenginį, spauskite `esc`, kol ekrano apačioje rodomas pranešimas „Spauskite klavišą ESC, kad būtų rodomas paleisties meniu“, ir tada spauskite klavišą `f9`, kad patektumėte į įkrovimo įrenginių parinkčių meniu.
- Norėdami nustatyti kintamą įkrovimo tvarką, naudokite „MultiBoot Express“. Ši funkcija, kiekvieną kartą įjungus kompiuterį arba jį paleidus iš naujo, jūsų prašys nurodyti įkrovimo įrenginį.

Naujo įkrovimo tvarkos nustatymas kompiuterio sąrankoje „Computer Setup“

Norėdami paleisti kompiuterio sąranką „Computer Setup“ ir nustatyti įkrovimo įrenginių tvarką, kurios kompiuteris laikytųsi kiekvieną kartą jį įjungus arba iš naujo paleidus, atlikite toliau nurodytus veiksmus:

1. Įjunkite arba iš naujo paleiskite kompiuterį, tuomet, kol ekrano apačioje rodomas pranešimas „Spauskite klavišą ESC, kad būtų rodomas paleisties meniu“, spauskite klavišą **esc**.
2. Jei norite įjungti kompiuterio sąranką „Computer Setup“, paspauskite **F10**.
3. Vieną iš šių parinkčių pasirinkite žymiklio įrenginiu arba rodyklių klavišais:
 - **Advanced (Papildomos) > Boot Options (Įkrovimo parinktys) > UEFI Boot Order (UEFI įkrovimo tvarka) > UEFI Hybrid** (UEFI hibridinis)
 - **Advanced (Papildomos) > Boot Options (Įkrovimo parinktys) > UEFI Boot Order (UEFI įkrovimo tvarka) > UEFI Native Boot mode** (UEFI įkrovimo režimas)
 - **Advanced (Papildomos) > Boot Options (Įkrovimo parinktys) > Legacy Boot Order (Senstelėjusi įkrovimo tvarka) > Legacy Boot Mode** (Senstelėjęs įkrovimo režimas)

Spauskite **enter**.

4. Jei įrenginį norite perkelti įkrovimo tvarkos pradžios link, naudokite žymiklio įrenginį ar rodyklių klavišus arba paspauskite klavišą **+**.

– arba –

Jei įrenginį norite perkelti įkrovimo tvarkos pabaigos link, naudokite žymiklio įrenginį ar rodyklių klavišus arba paspauskite klavišą **-**.

5. Norėdami išsaugoti pakeitimus ir išeiti iš kompiuterio sąrankos „Computer Setup“, apatiniame kairiajame ekrano kampe spustelėkite piktogramą **Save** (Išsaugoti) ir toliau vykdykite nurodymus ekrane.

– arba –

Rodyklių klavišais pasirinkite **Main** (Pagrindinis) > **Save Changes and Exit** (Išsaugoti pakeitimus ir išeiti), tada spauskite **enter**.

Dinaminis įkrovimo įrenginio pasirinkimas naudojant „F9“ raginimą

Norėdami dinamiškai pasirinkti įkrovimo įrenginį vykdomai paleisties sekai, atlikite toliau nurodytus veiksmus:

1. Atidarykite „Select Boot Device“ (Įkrovimo įrenginio pasirinkimo) meniu įjungę arba iš naujo paleidę kompiuterį ir spausdami klavišą **esc**, kol ekrano apačioje rodomas pranešimas „Spauskite klavišą ESC, kad būtų rodomas paleisties meniu“.
2. Paspauskite **F9**.
3. Žymiklio įrenginiu arba rodyklių klavišais pasirinkite įkrovimo įrenginį ir spauskite klavišą **enter**.

„MultiBoot Express“ raginimo nustatymas

Norėdami paleisti kompiuterio sąranką „Computer Setup“ ir nustatyti, kad kompiuteris rodytų „MultiBoot Express“ paleisties vietos meniu kiekvieną kartą, kai šis kompiuteris įjungiamas arba iš naujo paleidžiamas, atlikite toliau nurodytus veiksmus:

1. Įjunkite arba iš naujo paleiskite kompiuterį, tuomet, kol ekrano apačioje rodomas pranešimas „Spauskite klavišą ESC, kad būtų rodomas paleisties meniu“, spauskite klavišą **esc**.
2. Jei norite įjungti kompiuterio sąranką „Computer Setup“, paspauskite **f10**.
3. Žymiklio įrenginiu arba rodyklių klavišais pasirinkite **Advanced** (Papildoma) > **Boot Options** (Įkrovos parinktys) > **Multiboot Express Popup Delay (Sec)** („Multiboot“ skubaus įkrovimo išskylančiojo lango delsa (sekundėmis), tada spauskite **enter**.
4. Lauke **Multiboot Express Popup Delay (Sec)** („MultiBoot“ skubaus įkrovimo išskylančiojo lango delsa (sekundėmis) įveskite laiko intervalą, per kurį kompiuteris rodytų paleisties vietos meniu prieš pereidamas prie galiojančių „MultiBoot“ parametrų. (Pasirinkus 0, „Express Boot“ paleisties vietos meniu nerodomas.)
5. Norėdami išsaugoti pakeitimus ir išeiti iš kompiuterio sąrankos „Computer Setup“, apatiniame kairiajame ekrano kampe spustelėkite piktogramą **Save** (Išsaugoti) ir toliau vykdykite nurodymus ekrane.

– arba –

Rodiklių klavišais pasirinkite **Main** (Pagrindinis) > **Save Changes and Exit** (Išsaugoti pakeitimus ir išeiti), tada spauskite **enter**.

Jūsų pakeitimai įsigalios tada, kai kompiuterį paleisite iš naujo.

„MultiBoot Express“ nuostatų įvestis

Kai paleisties metu rodomas „Express Boot“ meniu, galite pasirinkti vieną iš toliau nurodytų punktų:

- Norėdami nurodyti įkrovimo įrenginį iš „Express Boot“ meniu, per skirtą laiką pasirinkite norimą nuostatą ir spauskite klavišą **enter**.
- Norėdami neleisti kompiuteriui pereiti prie galiojančių „MultiBoot“ parametrų, per skirtą laiką paspauskite bet kurį klavišą. Kompiuteris nepasileis, kol pasirinksite įkrovimo įrenginį ir paspausite klavišą **enter**.
- Kad kompiuteris būtų paleistas pagal galiojančius „MultiBoot“ parametrus, palaukite, kol praeis skirtas laikas.

„HP PC Hardware Diagnostics“ (UEFI) naudojimas

„HP PC Hardware Diagnostics“ – tai vieningoji išplečiamaoji programinės aparatinės įrangos sąsaja, kuri leidžia vykdyti diagnostikos tikrinimus ir nustatyti, ar kompiuterio aparatinė įranga veikia tinkamai. Šis įrankis veikia ne operacinėje sistemoje, kad aparatinės įrangos gedimus būtų galima atskirti nuo operacinės sistemos ar kitų programinės įrangos komponentų problemų.

Jei norite paleisti „HP PC Hardware Diagnostics“ UEFI:

1. Įjunkite arba iš naujo paleiskite kompiuterį, greitai paspauskite **esc**, tada paspauskite **f2**.

BIOS ieško diagnostikos įrankių trijose vietose tokia tvarka:

- a. Prijungtoje USB atmintinėje

 **PASTABA:** jei norite atsisiųsti „HP PC Hardware Diagnostics“ (UEFI) įrankį į USB atmintinę, žr. „[HP PC Hardware Diagnostics“ \(UEFI\) atsisiuntimas į USB įrenginį 79 puslapyje.](#)

- b. Standusis diskas
 - c. BIOS
2. Atsidarius diagnostikos priemonei, klaviatūros rodyklių klavišais pasirinkite norimo atlikti diagnostikos tikrinimo tipą. Po to vykdykite ekrane pateikiamus nurodymus.

 **PASTABA:** jei reikia sustabdyti diagnostikos tikrinimą, paspauskite [esc](#).

„HP PC Hardware Diagnostics“ (UEFI) atsisiuntimas į USB įrenginį

 **PASTABA:** „HP PC Hardware Diagnostics“ (UEFI) atsisiuntimo instrukcijos pateikiamos tik anglų kalba.

„HP PC Hardware Diagnostics“ į USB įrenginį galima atsisiųsti dviem būdais.

Atsisiųskite naujausią UEFI versiją:

1. Eikite į <http://www.hp.com/go/techcenter/pcdiags>. Rodomas „HP PC Hardware Diagnostics“ pradžios puslapis.
2. Skyriuje „HP PC Hardware Diagnostics“ spustelėkite nuorodą **Atsisiųsti**, o paskui pasirinkite **Vykdyti**.

Atsisiųskite bet kurią konkrečiam gaminiui skirtą UEFI versiją:

1. Eikite į <http://www.hp.com/support> ir pasirinkite savo šalį. Rodomas HP palaikymo puslapis.
2. Spustelėkite **Tvarkyklės ir atsisiuntimai**.
3. Teksto laukelyje įveskite produkto pavadinimą ir paspauskite **Go** (Pirmyn).
– arba –
Spustelėkite **Rasti dabar**, kad HP automatiškai aptiktų jūsų produktą.
4. Pasirinkite kompiuterio modelį, tada pasirinkite naudojamą operacinę sistemą.
5. Skyriuje „**Diagnostic**“ (Diagnostika) vykdykite ekrane pateikiamus nurodymus, jei norite pasirinkti ir atsisiųsti reikiamą UEFI versiją.

„HP Sure Start“ naudojimas (tik tam tikruose modeliuose)

Kai kuriuose kompiuterių modeliuose naudojama technologija „HP Sure Start“, kuri nuolat stebi jūsų kompiuterio BIOS ir tikrina, ar prieš ją nesiimama atakų ir ar ji nesugadinta. Jei BIOS sugadinama arba yra atakuojama, „HP Sure Start“ automatiškai, be naudotojo įsikišimo atkuria saugią ankstesnę BIOS būseną.

„HP Sure Start“ priemonė yra sukonfigūruota ir jau įjungta, todėl dauguma naudotojų gali naudoti numatytąją „HP Sure Start“ konfigūraciją. Patyrę naudotojai numatytąją konfigūraciją gali keisti.

Norėdami rasti naujausią „HP Sure Start“ dokumentaciją, eikite į <http://www.hp.com/support> ir pasirinkite savo šalį. Pasirinkite **Tvarkyklės ir atsisiuntimai**, tada vykdykite ekrane pateikiamus nurodymus.

13 Palaikymas

Kreipimasis į palaikymo tarnybą

Jei į jums kilusius klausimus atsakymų nerandate šiame vartotojo vadove arba priemonėje „HP Support Assistant“, galite susisiekti su palaikymo tarnyba. Informacijos apie palaikymo tarnybą JAV rasite apsilankę <http://www.hp.com/go/contactHP>. Informacijos apie palaikymo tarnybą visame pasaulyje rasite apsilankę http://welcome.hp.com/country/us/en/wwcontact_us.html.

Čia galite:

- kalbėtis per tinklą su HP techninės pagalbos specialistu.



PASTABA: jei tiesioginiai pokalbiai su palaikymo tarnybos specialistais negalimi tam tikra kalba, jie galimi anglų kalba.

- Suraskite palaikymo tarnybos telefono numerius.
- Suraskite HP techninės priežiūros centrą.

Lipdukai

Lipdukuose, priklijuotuose ant kompiuterio, teikiama informacija, kurios gali prireikti, kai šalinate sistemos triktis arba su kompiuteriu keliate užsienyje:

 **SVARBU:** visi šiame skyriuje aprašyti lipdukai yra vienoje iš 3 vietų, priklausomai nuo kompiuterio modelio: priklijuoti kompiuterio apačioje, esantys akumulatoriaus skyriuje arba po techninės priežiūros dangteliu.

- Techninės priežiūros lipdukas – pateikiama svarbi kompiuterio atpažinimo informacija. Susisiekus su palaikymo tarnyba jūsų tikriausiai paklaus serijinio ir produkto numerio arba modelio numerio. Suraskite šiuos numerius prieš susisiekdami su palaikymo tarnyba.



Komponentas

- | | |
|-----|------------------------|
| (1) | Serijos numeris |
| (2) | Produkto numeris |
| (3) | Garantinis laikotarpis |

- „Microsoft®“ autentiškumo sertifikato lipduke (tik tam tikruose modeliuose su „Windows 8“) yra nurodytas „Windows“ produkto kodas. Produkto kodo jums gali prireikti, kad galėtumėte naujinti operacinę sistemą arba šalinti jos triktis. HP platformose su jau įdiegtomis „Windows 8“ arba „Windows 8.1“ sistemomis lipduko nėra, tačiau skaitmeninis produkto kodas yra įdiegtas elektroniniu būdu.

 **PASTABA:** šį skaitmeninį produkto kodą kompiuteriuose, kuriuose „Windows 8“ arba „Windows 8.1“ operacinės sistemos yra įdiegtos iš naujo ir kuriuose yra HP patvirtinti atkūrimo metodai, „Microsoft“ operacinės sistemos automatiškai atpažįsta ir suaktyvina.

- Lipdukas (-ai) su teisine informacija – pateikiama teisinė informacija apie kompiuterį.
- Belaidžių įrenginių sertifikavimo lipdukas (-ai) – nurodoma informacija apie papildomus belaidžius įrenginius ir pateikiamas kai kurių šalių arba regionų, kuriuose įrenginius leidžiama naudoti, aprobavimo ženklų sąrašas.

14 Specifikacijos

- [Įvesties maitinimas](#)
- [Darbo aplinka](#)

Įvesties maitinimas

Šiame skyriuje pateikta informacija apie maitinimą pravers, jei vykdami į kitą šalį ketinate pasiimti kompiuterį.

Kompiuteris veikia naudodamas nuolatinę srovę, kuri tiekama iš kintamosios arba nuolatinės srovės šaltinio. Kintamosios srovės šaltinio vardiniai parametrai turi būti 100–240 V, 50–60 Hz. Nors kompiuteris gali būti maitinamas autonominiu nuolatinės srovės šaltiniu, geriau naudoti bendrovės HP patvirtintą kintamosios srovės adapterį arba nuolatinės srovės šaltinį, pateiktą su šiuo kompiuteriu.

Kompiuteris gali būti maitinamas nuolatine srove pagal toliau nurodytas specifikacijas.

Įvesties maitinimas	Įvertinimas
Darbinė įtampa ir srovė	19,5 V nuolatinė srovė esant 2,31 A – 45 W
	19,5 V nuolatinė srovė esant 3,33 A – 65 W

 **PASTABA:** šis produktas sukurtas Norvegijos IT maitinimo sistemoms, kurių fazinės įtampos išvestis neviršija 240 V rms.

 **PASTABA:** kompiuterio darbinė įtampa ir srovė nurodytos ant sistemos informacinio lipduko.

Darbo aplinka

Veiksny	Metrinė sistema	JAV sistema
Temperatūra		
Įjungus (rašant į optinį diską)	nuo 5 iki 35 °C	nuo 41 iki 95 °F
Išjungus	nuo –20 iki 60 °C	nuo –4 iki 140 °F
Santykinis drėgnis (be kondensacijos)		
Įjungus	nuo 10 iki 90 %	nuo 10 iki 90 %
Išjungus	nuo 5 iki 95 %	nuo 5 iki 95 %
Didžiausias aukštis (nehermetiškas)		
Įjungus	Nuo –15 iki 3 048 m	nuo –50 iki 10 000 ft
Išjungus	nuo –15 iki 12 192 m	nuo –50 iki 40 000 ft

15 Pasiekiamumas

HP kuria, gamina ir platina gaminius bei siūlo paslaugas, tinkančias visiems, įskaitant ir žmonės su negalia, kuriems siūlomi atskiri įrenginiai arba įrenginiai su atitinkamais pagalbiniais priedais.

Palaikomos pagalbinės technologijos

HP produktai palaiko daugybę operacinės sistemos pagalbinių technologijų ir jie gali būti sukonfigūruoti taip, kad būtų galima dirbti naudojant papildomas pagalbines technologijas. Norėdami rasti daugiau informacijos apie pagalbines funkcijas, naudokite įrenginio paieškos funkciją.

 **PASTABA:** daugiau informacijos apie konkretų pagalbinių technologijų produktą gausite susisiekę su klientų pagalbos tarnyba.

Kreipimasis į palaikymo tarnybą

Mes nuolat tobuliname savo gaminius ir paslaugas, kad jos būtų dar lengviau prieinamos, todėl visuomet laukiame pasiūlymų iš jų naudotojų. Jei esate nepatenkinti konkrečiu produktu arba norėtumėte pasidalinti savo įspūdziais apie neįgaliesiems pritaikytas funkcijas, kurios jums pasirodė naudingos, skambinkite mums telefonu +1 (888) 259 5707, nuo pirmadienio iki penktadienio, nuo 6.00 iki 21.00 val. (MST laiko zona). Jei esate kurčias arba turite klausos sutrikimų ir naudojate TRS / VRS / „WebCapTel“ telefoną, susisiekite su mumis, jei reikia techninės pagalbos arba turite kokių nors klausimų dėl neįgaliesiems pritaikytos įrangos. Skambinkite mums telefonu +1 (877) 656 7058, nuo pirmadienio iki penktadienio, nuo 6.00 iki 21.00 val. (MST laiko zona).

 **PASTABA:** palaikymo paslaugos teikiamos tik anglų kalba.

A Kelionė su kompiuteriu

Siekdami geriausių rezultatų, sekite čia aprašytus keliavimo ir vežimo patarimus.

- Paruoškite kompiuterį kelionei arba gabenimui.
 - Sukurkite atsarginę informacijos kopiją.
 - Išimkite visus diskus ir išorines daugialypės terpės korteles, pavyzdžiui, skaitmenines korteles.

⚠️ ĮSPĖJIMAS: norėdami apsaugoti kompiuterį bei įrenginį nuo žalos arba informacijos praradimo, prieš išimdami įtaisą iš įtaiso skyriaus ir prieš veždami, palikdami saugoti ar keliaudami su įrenginiu pašalinkite laikmenas.

- Išjunkite ir atjunkite visus išorinius įrenginius.
 - Išjunkite kompiuterį.
- Pasiimkite atsarginę informacijos kopiją. Atsarginės kopijos nelaikykite kartu su kompiuteriu.
- Skrisdami lėktuvu pasiimkite kompiuterį kaip rankinį bagažą. Neregistruokite jo su kitais lagaminais.

⚠️ ĮSPĖJIMAS: stenkitės, kad diskas nepatektų į magnetinį lauką. Oro uostų saugos lazdelės ir praleidimo įrenginiai taip pat yra magnetinius laukus kuriantys saugos įrenginiai. Oro uosto konvejerio juostos ir panašūs saugos įtaisai, kuriais tikrinamas rankinis bagažas, vietoje magnetinių laukų naudojami rentgeno spinduliai, todėl jie negadina diskų įrenginio.

- Tai, ar skrydžio metu galima naudotis kompiuteriu, nustato oro linijų bendrovė. Jei kompiuterį ketinate naudoti skrydžio metu, paklauskite oro linijų bendrovės personalo, ar galite tai daryti.
- Jei kompiuteris bus nenaudojamas ir atjungtas nuo išorinio maitinimo šaltinio ilgiau nei 2 savaites, išimkite akumuliatorių ir laikykite jį atskirai.
- Prieš gabendami kompiuterį ar diskų įrenginį, supakuokite jį į tinkamą apsauginę medžiagą ir ant pakuotės užklijuokite etiketę „FRAGILE“ (DŪŽTA).
- Jei kompiuteryje yra belaidis įrenginys arba HP mobiliojo plačiajuosčio ryšio modulis, pavyzdžiui, 802.11b/g įrenginys, globaliosios mobiliojo ryšio sistemos (GSM) arba bendrojo paketinio radijo ryšio (GPRS) įrenginys, kai kuriose vietose galimybė naudoti šiuos įrenginius gali būti apribota. Tokie apribojimai gali būti taikomi lėktuvuose, ligoninėse, šalia sprogmenų ir pavojingose vietose. Jei tiksliai nežinote, kokie reikalavimai taikomi konkrečiam įrenginiui, prieš jį įjungdami kreipkitės dėl leidimo jį naudoti.
- Vykstant į kitą šalį ar regioną patariama:
 - sužinokite, kokios su kompiuteriu susijusios maitinės nuostatos galioja šalyse ir regionuose, kuriuose teks lankytis kelionės metu;
 - pasitikslinkite, kokie elektros laidai ir adapteriai reikalingi tose vietose, kur ketinate naudoti kompiuterį. Gali skirtis įtampa, dažnis ir kištuko konfigūracija.

⚠️ PERSPĖJIMAS! Kad nepatirtumėte elektros smūgio, nesukeltumėte gaisro ir nesugadintumėte įrangos, prie kompiuterio jungdami elektros maitinimą nenaudokite buities prietaisams skirto įtampos keitiklio.

B Trikčių šalinimas

Trikčių šalinimo ištekliai

- „HP Support Assistant“ rasite svetainių nuorodų ir papildomos informacijos apie kompiuterį. Jei pradžios ekrane norite atidaryti „HP Support Assistant“, pasirinkite programėlę **HP Support Assistant**.

 **PASTABA:** norint naudotis daugeliu patikros ir taisymo įrankių, reikia interneto ryšio. HP turi papildomų įrankių, kuriems nereikia interneto ryšio.

- Susisiekite su HP palaikymo tarnyba. Informacijos apie palaikymo tarnybą JAV rasite apsilankę <http://www.hp.com/go/contactHP>. Informacijos apie palaikymo tarnybą visame pasaulyje rasite apsilankę http://welcome.hp.com/country/us/en/wwcontact_us.html.

Pasirinkite bet kurį iš toliau pateikiamų palaikymo tipų:

- Kalbėtis per tinklą su HP techninės pagalbos specialistu.

 **PASTABA:** jei tiesioginiai pokalbiai negalimi tam tikra kalba, jie galimi anglų kalba.

- Suraskite HP palaikymo tarnybos telefono numerius.
- Suraskite HP techninės priežiūros centrą.

Problemų sprendimai

Šiuose skyriuose aprašomos kelios dažnai kylančios problemos ir jų sprendimai.

Nepavyksta paleisti kompiuterio

Šie pasiūlymai gali padėti nustatyti, kodėl kompiuteris neįsijungia, kai spaudžiate maitinimo mygtuką:

- Jei kompiuteris prijungtas prie kintamosios srovės lizdo, prie lizdo prijungdami kitą elektros įrenginį patikrinkite, ar lizde tiekiamas pakankamas maitinimas.

 **PASTABA:** naudokite tik su šiuo kompiuteriu pateiktą kintamosios srovės adapterį arba adapterį, kurį patvirtino HP.

- Jei kompiuteris yra prijungtas ne prie kintamosios srovės lizdo, o prie išorinio maitinimo šaltinio, prijunkite kompiuterį prie kintamosios srovės lizdo naudodami kintamosios srovės adapterį. Įsitinkite, kad maitinimo kabelio ir kintamosios srovės adapterio jungtys patikimai sujungtos.

Kompiuterio ekranas tuščias

Jei ekranas yra tuščias, nors kompiuterio neišjungėte, priežastis gali būti vienas ar daugiau iš šių parametru:

- Kompiuteris gali veikti miego režimu. Kad išjungtumėte miego režimą, spustelėkite įjungimo / išjungimo mygtuką. Miego režimas yra energijos taupymo funkcija, kuri išjungia ekraną. Sistema gali paleisti miego režimą, kai kompiuteris įjungtas, bet nenaudojamas, arba kai kompiuterio akumuliatoriaus įkrovos lygis yra žemas. Norėdami pakeisti šiuos ir kitus energijos vartojimo parametrus, „Windows“ darbalaukio pranešimų srityje, užduočių juostos dešinėje, dešiniuoju pelės klavišu spustelėkite piktogramą **Akumulatorius**, tada spustelėkite **Nuostatos**.
- Kompiuteris gali būti nenustatytas rodyti vaizdą ekrane. Jeigu norite perkelti vaizdą į kompiuterio ekraną, spauskite klavišų derinį **fn+f4**. Naudojant daugumą modelių, kai prie kompiuterio prijungtas pasirinktinis išorinis ekranas, pavyzdžiui, monitorius, vaizdas gali būti rodomas kompiuterio ekrane, išoriniame ekrane arba abiejuose įrenginiuose tuo pat metu. Spaudžiant klavišus **fn+f4**, vaizdo rodymas bus kaitaliojamas tarp rodymo kompiuterio ekrane, viename ar daugiau išorinių ekranų ir rodymo visuose įrenginiuose vienu metu.

Programinė įranga veikia netinkamai

Jei programinė įranga nereaguoja į jūsų veiksmus arba reaguoja neįprastai, paleiskite kompiuterį iš naujo pradžios ekrane persikeldami į dešinę pusę. Pasirodžius mygtukams spustelėkite **Parametrai**. Spustelėkite piktogramą **Maitinimas** ir **Išjungti**. Jei taip negalite paleisti kompiuterio iš naujo, skaitykite kitą skyrių [Kompiuteris įjungtas, bet nereaguoja 86 puslapyje](#).

Kompiuteris įjungtas, bet nereaguoja

Jei kompiuteris yra įjungtas, tačiau nereaguoja į programinės įrangos arba klaviatūros komandas, bandykite atlikti šias kritinio išjungimo procedūras nurodyta tvarka, kol kompiuteris išsijungs:

 **ISPĖJIMAS:** atlikdami kritinio išjungimo procedūras prarasite neįrašytą informaciją.

- Paspauskite ir palaikykite nuspaudę maitinimo mygtuką mažiausiai 5 sekundes.
- Atjunkite kompiuterį nuo išorinio maitinimo šaltinio ir išimkite akumuliatorių.

Kompiuteris neįprastai šiltas

Normalu, kad naudojamas kompiuteris įšyla. Tačiau jei kompiuteris *neįprastai* šiltas, gali būti uždengtos vėdinimo angos.

Jei įtariate, kad kompiuteris kaista, leiskite jam atvėsti iki kambario temperatūros. Įsitikinkite, kad, naudojant kompiuterį, nebūtų uždengtos vėdinimo angos.

 **PERSPĖJIMAS!** Jei norite, kad darbas kuo mažiau kenktų sveikatai, o kompiuteris neperkaistų, nedėkite jo tiesiai ant kelių ir neuždenkite vėdinimo angų. Kompiuteriu naudokitės tik ant kieto, lygaus paviršiaus. Saugokite, kad kiti kieti daiktai, pvz., netoliese esantys spausdintuvai, arba minkšti daiktai, pvz., pagalvės, antklodės ar drabužiai, neužstotų oro srauto. Be to, patikrinkite, ar įrenginiui veikiant kintamosios srovės adapteris neliečia odos arba minkšto paviršiaus, pvz., pagalvės, patiesalo ar drabužių. Kompiuteris ir kintamosios srovės adapteris atitinka naudotojui tinkamos paviršiaus temperatūros apribojimus, nustatytus tarptautiniu informacinių technologijų įrangos saugumo standartu (IEC 60950).

 **PASTABA:** kompiuterio ventiliatorius įsijungia automatiškai, kad atvėsintų vidinius komponentus ir apsaugotų nuo perkaitimo. Įprasta, kad veikimo metu, vidinis ventiliatorius tai įsijungia, tai išsijungia.

Neveikia išorinis įrenginys

Jei išorinis įrenginys neveikia taip, kaip turėtų, vadovaukitės šiais pasiūlymais:

- Įjunkite įrenginį pagal gamintojo instrukcijas.
- Patikrinkite, ar visos įrenginio jungtys patikimai sujungtos.
- Patikrinkite, ar įrenginiui tiekama elektros energija.
- Patikrinkite, ar įrenginys, ypač jei jis senesnis, suderinamas su jūsų operacine sistema.
- Įsitinkite, kad tinkamos tvarkyklės yra įdiegtos ir atnaujintos.

Neveikia belaidis tinklo ryšys

Jei belaidžio tinklo ryšys veikia ne taip, kaip tikėtasi, pasinaudokite toliau pateiktais patarimais:

- Norėdami įjungti arba išjungti belaidį arba laidinį tinklo įrenginį, spustelėkite „Windows“ darbalaukiu pranešimų srities užduočių juostos dešinėje esančią piktogramą **Tinklo ryšys**. Norėdami įjungti įrenginį, spustelėkite įrenginio pavadinimą, o paskui – **Prijungti**. Norėdami išjungti įrenginį, spustelėkite įrenginio pavadinimą, o paskui – **Atjungti**.
- Būtinai įjunkite belaidžio ryšio įrenginį.
- Įsitinkite, kad niekas neužstoja belaidžių kompiuterio antenų.
- Įsitinkite, kad kabelis arba DSL modemas bei jo elektros laidas tinkamai sujungti, o indikatoriai šviečia.
- Įsitinkite, kad belaidis kelvedis arba prieigos taškas tinkamai sujungtas su maitinimo adapteriu ir laidiniu arba DSL modemu, o lemputės šviečia.
- Atjunkite ir prijunkite iš naujo visus kabelius, tada išjunkite ir vėl įjunkite maitinimą.

Diskas nepaleidžiamas

- Prieš atkurdami kompaktinį arba DVD diską įrašykite darbus ir išjunkite visas atidarytas programas.
- Prieš paleisdami CD ar DVD diską, atsijunkite nuo interneto.
- Įsitinkite, kad tinkamai įdėjote diską.
- Įsitinkite, kad diskas švarus. Jei būtina, nuvalykite diską filtruotu vandeniu ir nepūkuotu audiniu. Valykite diską nuo centro link kraštų.
- Patikrinkite, ar diskas nesubraižytas. Aptikę įbrėžimų, apdorokite diską optinių diskų atkuriamąja priemone, kurią galite įsigyti daugelyje elektronikos prekių parduotuvių.
- Prieš leisdami diską, išjunkite miego režimą.

Paleisdami diską nepaleiskite energijos taupymo režimo. Kitu atveju gali pasirodyti įspėjamoji žinutė, kuria klausiama, ar norite tęsti. Jei rodoma ši žinutė, spustelėkite **Ne**. Jei spustelėsite „Ne“, kompiuteris gali reaguoti taip:

- Atkūrimas gali būti tęsiamas.

– arba –

- Atkūrimo langas daugialypės terpės programoje gali būti uždarytas. Norėdami leisti diską toliau medijos programoje spustelėkite mygtuką **Leisti**, ir diskas bus paleistas vėl. Kartais jums gali tekti uždaryti programą ir paleisti ją iš naujo.

Filmo nerodo išoriniame ekrane

1. Jei vienu metu įjungtas ir kompiuterio ekranas, ir išorinis monitorius, vieną ar kelis kartus spauskite **fn + f4**, kad perjungtumėte vaizdą iš vieno ekrano į kitą.
2. Nustatykite monitoriaus parametrus taip, kad išorinis ekranas būtų pagrindinis:
 - a. Dešiniuoju pelės klavišu spustelėkite tuščią sritį kompiuterio darbalaukyje ir pasirinkite **Ekranų skyra**.
 - b. Nurodykite pagrindinį ir antrinį ekranus.



PASTABA: naudojant abu ekranus, DVD vaizdas nerodomas ekrane, kuris nustatytas kaip antrinis.

Disko įrašymo procesas neprasideda arba sustoja dar nebaigus įrašyti

- Įsitikinkite, kad uždarytos visos kitos programos.
- Išjunkite miego režimą.
- Įsitikinkite, kad naudojate jūsų diskų įrenginiui tinkamą diską.
- Patikrinkite, ar diskas tinkamai įdėtas.
- Pasirinkite lėtesnį įrašymo greitį ir bandykite iš naujo.
- Jei kopijuojate diską, prieš bandydami įrašyti turinį į naują diską, informaciją iš šaltinio disko įrašykite į standųjį diską, o tada įrašykite iš savo standžiojo disko.

C Elektrostatinė iškrova

Elektrostatinė iškrova yra statinės elektros išskyrimas susilietus dviem objektams, pvz., smūgis, kurį patiriate, kai eidami per kilimą paliečiate metalinę durų rankeną.

Statinės elektros iškrova iš pirštų ar kitų elektrostatinių laidininkų gali sugadinti elektroninius komponentus.

Kad nesugadintumėte kompiuterio, diskų įrenginio arba neprarastumėte informacijos, laikykitės šių atsargumo priemonių.

- Jei išmontavimo ar sumontavimo instrukcijose nurodoma ištraukti kompiuterio laido kištuką iš elektros lizdo, ištraukite jį po to, kai tinkamai įžeminsite ir prieš nuimdami dangtį.
- Kol būsite pasirengę komponentus montuoti, laikykite juos pakuotėse, saugančiose nuo elektrostatinio krūvio.
- Stenkitės neliesti kaiščių, laidų ir kontūrų. Kuo mažiau lieskite elektroninius komponentus.
- Naudokite nemagnetinius įrankius.
- Prieš imdami komponentus rankomis, pašalinkite elektrostatinį krūvį paliesdami jų nedažytą metalinį paviršių.
- Išmontavę kokį nors komponentą, įdėkite jį į pakuotę, saugančią nuo elektrostatinio krūvio.

Jei reikia daugiau informacijos apie statinę elektrą arba pagalbos išimant ar įstatant komponentus, susisieki su HP palaikymo tarnyba.

Rodyklė

Simboliai/skaitmenys

„Bluetooth“ įrenginys 14, 19
„Bluetooth“ lipdukas 81
„DriveLock“ slaptažodis
 aprašas 58
 atjungimas 61
 įvedimas 59
 keitimas 60
 nustatymas 59
„HP 3D DriveGuard“ 53
„HP Client Security“ 63
„HP PC Hardware Diagnostics“ (UEFI)
 atsisiuntimas 79
 naudojimas 78
„HP Touchpoint Manager“ 63
„Microsoft“ autentiškumo sertifikato
 lipdukas 81
„SoftPaq“, atsiuntimas 69
„Windows“
 Atnaujinimas 72
 Nustatymas iš naujo 72
„Windows“ klavišas, atpažinimas
 11

A

administratoriaus slaptažodis 55
akumuliatoriaus
 energijos taupymas 40
 išsikrovimas 38
 keitimas 41
 laikymas 40
 likusios įkrovos rodymas 38
 utilizavimas 41
 žemi akumuliatoriaus įkrovos
 lygiai 38
akumuliatoriaus dangtelis,
 atpažinimas 12
akumuliatoriaus energija 37
akumuliatoriaus fiksatorius 12
akumuliatoriaus laikymas 40
akumuliatoriaus lemputė 5
akumuliatoriaus skyrius 81
akumuliatoriaus temperatūra 40
Akumuliatoriaus tikrinimas 38

akumuliatoriaus tvirtinamasis
 fiksatorius 12
angos
 apsauginis kabelis 5
 SIM kortelė 13
antivirusinė programinė įranga 62
apsauginio kabelio lizdas,
 atpažinimas 5
atkūrimas 72
atkūrimo skaidinys 71
atminties kortelė 36
 atjungimas 43
 įdėjimas 43
 palaikomi formatai 43
atminties kortelių skaitytuvas,
 atpažinimas 13
atminties modulis
 atjungimas 65
 atpažinimas 13
 įdėjimas 66
 keitimas 65
atnaujinimas 72
ausinės ir mikrofonai, prijungimas
 30

ausinių (garso išvesties) lizdas 4
automatinis „DriveLock“ slaptažodis
 atjungimas 62
 įvedimas 61

B

belaidės antenos, atpažinimas 6
belaidis tinklas (WLAN)
 įmonės WLAN ryšys 17
 naudojimas 15
 prijungimas 17
 reikalinga įranga 16
 sauga 16
 veikimo diapazonas 17
 viešasis WLAN ryšys 17
belaidžio ryšio lemputė 8, 14
belaidžio ryšio mygtukas 14
belaidžio ryšio valdikliai
 mygtukas 14
 operacinė sistema 14

belaidžių įrenginių sertifikavimo
 lipdukas 81
BIOS
 naujinimas 74
 naujinio atsiuntimas 75
 versijos nustatymas 75

D

darbo aplinka 82
didelės raiškos įrenginiai,
 prijungimas 33
didžiųjų raidžių fiksavimo lemputė,
 atpažinimas 8
disko defragmentavimo programinė
 įranga 52
disko laikmena 36
disko valymo programinė įranga 53
diskų įrenginiai
 elgesys 47
 išorinis 46
 naudojimas 47
 optinis 46
 standusis 46

E

ekrano šviesumo klavišai 27
ekrano vaizdas, perjungimas 27
elektrostatinė iškrova 89
Energijos taupymo būsenos 35
energijos vartojimo parinkčių
 nustatymas 35

F

f11 atkūrimas 71
fiksatorius, akumuliatoriaus
 užraktas 12
fiksatorius, akumuliatorius 12
funkciniai klavišai, atpažinimas 11

G

galimybė jungti prie USB senesnius
 įrenginius 73
galimybė jungti senesnius įrenginius,
 USB 73
garsiakalbiai, atpažinimas 9

garso funkcijos, tikrinimas 31
garso funkcijų tikrinimas 31
garso išvesties (ausinių) lizdas,
atpažinimas 4
garso įvesties (mikrofono) lizdas,
atpažinimas 4
garso klavišai, atpažinimas 27, 28
garsumas
klavišai 30
mygtukai 30
reguliavimas 30
GPS 19

H

HDMI prievadas, atpažinimas 5
HDMI prievadas, prijungimas 33
HDMI, garso konfigūravimas 34
HP Mobile Connect 19
HP mobilusis plačiajuostis ryšys,
išjungtas 18

I

informacija apie akumuliatorių,
ieškojimas 37
integruotoji skaitmenų klaviatūra,
atpažinimas 11, 28
integruotosios interneto kameros
lemputė, atpažinimas 6
internetu kamera 6, 31
internetu kamera, atpažinimas 6
internetu kameros lemputė,
atpažinimas 6
internetu ryšio sąranka 16
išjungimas 35
išoriniai įrenginiai 46
išorinio monitoriaus prievadas 5, 33
išorinis diskų įrenginys 46
išorinis kintamosios srovės šaltinis,
naudojimas 41
įjungimo / išjungimo mygtukas 35
įjungimo / išjungimo mygtukas,
atpažinimas 9
įmonės WLAN ryšys 17
įrašoma daugialypė terpė 36
įvesties maitinimas 82

J

jungiklis, maitinimas 35
jungtis, maitinimas 5

Jutiklinė planšetė
mygtukai 7
naudojimas 21
Jutiklinės planšetės gestai
Mastelio keitimas suspaudžiant du
pirštus 23
slinkimas 22
sukimas 24
jutiklinės planšetės lemputė,
atpažinimas 8
Jutiklinės planšetės zona
atpažinimas 7

K

kabeliai
USB 45
keliavimas su kompiuteriu 40, 81,
84
kintamosios srovės adapterio
tikrinimas 42
kintamosios srovės adapteris,
tikrinimas 42
klaviatūra
integruotoji skaitmenų
klaviatūra 11
klaviatūra, išorinė
naudojimas 29
skaičių fiksavimas 29
klaviatūros foninis apšvietimas 27
klaviatūros spartieji klavišai,
atpažinimas 27
klaviatūros, atpažinimas 28
klavišai
esc 11
fn 11
funkciniai 11
garsumas 30
„Windows“ klavišas 11
klavišas fn, atpažinimas 27
klavišas „esc“, atpažinimas 11
klavišas „fn“, atpažinimas 11
klavišas „num lock“, atpažinimas
28
kompiuterio išjungimas 35
kompiuterio priežiūra 67
Kompiuterio sąranka „Computer
Setup“
BIOS administrator password
(BIOS administratoriaus
slaptažodis) 56

gamyklinių parametrų
atkūrimas 74
naršymas ir pasirinkimas 73
„DriveLock“ slaptažodis 58
kompiuterio valymas 67
kompiuteris, keliavimas 40, 84
komponentai
apačia 12
dešinė pusė 4
ekranas 6
kairė pusė 5
priekis 13
viršus 7
konfigūravimas
HDMI garsas 34
kritinis akumuliatoriaus įkrovos
lygis 36

L

lemputės
akumuliatorius 5
belaidis ryšys 8
didžiųjų raidžių fiksavimas 8
internetu kamera 6
maitinimas 8
mikrofonas nutildytas 8
RJ-45 (tinklas) 4
skaitmenų fiksavimas 8
standusis diskas 13
lemputės, standusis diskas 53
lipdukai
belaidžių įrenginių
sertifikavimas 81
serijos numeris 81
teisinė informacija 81
WLAN 81
„Bluetooth“ 81
„Microsoft“ autentiškumo
sertifikatas 81
lizdai
garso išvestis (ausinės) 4
garso įvestis (mikrofonas) 4
RJ-45 (tinklas) 4
tinklas 4

M

maitinimas
akumuliatoriaus 37
parinktys 35
saugojimas 40

maitinimo jungiklis 35
maitinimo jungtis, atpažinimas 5
maitinimo lemputės 8
miego režimas
 nutraukimas 36
 paleidimas 36
mikrofono (garso įvesties) lizdas,
 atpažinimas 4
mikrofono išjungimo lemputė,
 atpažinimas 8
mikrofono išjungimo mygtukas,
 atpažinimas 28
mygtukai
 dešinysis jutiklinės planšetės 7
 garsumas 30
 kairysis jutiklinės planšetės 7
 maitinimas 9, 35
 optinio diskų įrenginio dėklo
 išstūmimas 4

N

naudojimas
 Energijos taupymo būsenos 35
 išorinis kintamosios srovės
 šaltinis 41
nustatymas iš naujo 72

O

Operacinės sistemos „Windows“
 DVD 72
optinio diskų įrenginio dėklo
 išstūmimo mygtukas,
 atpažinimas 4
optinis diskų įrenginys 46
optinis diskų įrenginys,
 atpažinimas 4
oro uosto saugos įrenginiai 47

P

papildomi išoriniai įrenginiai,
 naudojimas 46
pasiekiamumas 83
pelė, išorinė
 nuostatų nustatymas 21
perskaitoma daugialypė terpė 36
pirštų atspaudų skaitytuvas 64
pirštų atspaudų skaitytuvas,
 atpažinimas 10
prievadai
 HDMI 5, 33
 išorinis monitorius 5, 33

USB 4
VGA 33
priėžiūra
 disko defragmentavimo
 programa 52
 disko valymo programa 53
prisijungimas prie WLAN 17
problemos, sprendimai 85
produkto pavadinimas ir numeris,
 kompiuteris 81
programinė įranga
 antivirusinė 62
 disko defragmentavimo
 programa 52
 disko valymo programa 53
 svarbūs naujiniai 63
 užkarda 62

R

RJ-45 (tinklo) lemputės,
 atpažinimas 4
RJ-45 (tinklo) lizdas, atpažinimas 4

S

sauga, belaidis ryšys 16
sąrankos priemonė
 gamyklinių parametrų
 atkūrimas 74
 naršymas ir pasirinkimas 73
serijos numeris 81
serijos numeris, kompiuteris 81
SIM kortelė
 įdėjimas 18
SIM kortelės lizdo atpažinimas 13
sistemos neveiknumas 35
skaičių fiksavimas, išorinė
 klaviatūra 29
skaitmenų fiksavimo lemputė 8
slaptažodžiai
 administratorius 55
 BIOS administratorius 56
 vartotojas 55
 „DriveLock“ 58
slaptažodžio apsaugos nustatymas
 pabundant 37
slinkimo gestas per jutiklinę
 planšetę 22
spartieji klavišai
 aprašas 27

ekrano šviesumo padidinimas
 27
ekrano šviesumo sumažinimas
 27
ekrano vaizdo perjungimas 27
garsiakalbių garso didinimas 28
garsiakalbių garso
 sumažinimas 27
garsumo reguliavimas 27, 28
klaviatūros foninis apšvietimas
 27
miego režimas 27
mikrofonas nutildytas 28
naudojimas 27
standusis diskas
 atjungimas 50
 diegimas 51
 išorinis 46
 „HP 3D DriveGuard“ 53
standusis diskas, atpažinimas 13
standžiojo disko atkūrimas 71
standžiojo disko lemputė 13, 53
sukimo gestas per jutiklinę
 planšetę 24
Sulaikytoji veiksmas
 nutraukimas 36
 paleidimas 36
Sure Start
 naudojimas 79
Suspaudimo 2 pirštais gestas per
 jutiklinę planšetę 23
svarbūs naujiniai, programinė
 įranga 63

Š

šakotuvai 44

T

taupymas, energija 40
teisinė informacija
 belaidžių įrenginių sertifikavimo
 lipdukai 81
 lipdukas su teisine informacija
 81
temperatūra 40
tinklo lizdas, atpažinimas 4
trikčių diagnostika
 disko įrašymas 88
 disko leidimas 87

trikčių diagnostika, išorinis ekranas
88

U

USB 3.0 prievadas 5

USB įrenginiai

aprašas 44

atjungimas 45

prijungimas 45

USB kabelis, prijungimas 45

USB prievada, atpažinimas 4, 5

USB šakotuvai 44

užkardos programinė įranga 62

V

vaizdo įrašai 32

vartotojo slaptažodis 55

Veidų atpažinimo funkcija 31

ventiliacijos angos, atpažinimas 5,
12

VGA prievadas, prijungimas 33

vidiniai mikrofoniai, atpažinimas 6

viešasis WLAN ryšys 17

W

WLAN antenos, atpažinimas 6

WLAN įrenginys 15, 81

WLAN lipdukas 81

WLAN sąranka 16

WWAN antenos, atpažinimas 6

WWAN įrenginys 14, 17

Ž

žemas akumuliatoriaus įkrovos
lygis 38

žymiklio įrenginiai, nuostatų
nustatymas 21