

Panduan Pengguna

© Copyright 2015 HP Development Company, L.P.

Bluetooth adalah merek dagang dari pemiliknya dan digunakan oleh Hewlett-Packard Company di bawah lisensi. Intel, Celeron, Centrino, dan Pentium adalah merek dagang dari Intel Corporation di AS dan negara lainnya. Microsoft dan Windows adalah merek dagang dari grup perusahaan Microsoft.

Untuk paten DTS, lihat <http://patents.dts.com>. Dibuat di bawah lisensi dari DTS Licensing Limited. DTS, simbol, & DTS, dan Simbol bersama adalah merek dagang terdaftar, dan DTS Sound+ adalah merek dagang dari DTS, Inc. © DTS, Inc. Semua Hak Dilindungi



Informasi yang terdapat dalam dokumen ini dapat berubah tanpa pemberitahuan. Satu-satunya jaminan untuk produk dan layanan HP dijelaskan dalam pernyataan jaminan tersurat yang menyertai produk serta layanan tersebut. Tidak ada isi dokumen ini yang dapat ditafsirkan sebagai pernyataan jaminan tambahan. HP tidak bertanggung jawab atas kesalahan teknis atau editorial maupun penghilangan yang terdapat dalam dokumen ini.

Edisi Pertama: Agustus 2015

Nomor Komponen Dokumen: 829797-BW1

Maklumat produk

Panduan pengguna ini menjelaskan tentang fitur-fitur yang umumnya terdapat hampir di semua model. Beberapa fitur mungkin tidak tersedia di komputer Anda.

Tidak semua fitur tersedia di semua edisi Windows. Sistem komputer ini mungkin perlu dimutakhirkan dan/atau dilengkapi perangkat keras, driver dan/atau perangkat lunak yang dibeli terpisah untuk memaksimalkan fungsionalitas Windows. Kunjungi <http://www.microsoft.com> untuk selengkapnya.

Untuk mengakses panduan pengguna terbaru, kunjungi <http://www.hp.com/support> dan pilih negara Anda. Pilih **Drivers & Downloads** (Driver & Unduhan), kemudian ikuti petunjuk pada layar.

Persyaratan perangkat lunak

Dengan menginstal, menyalin, mengunduh, atau jika tidak, menggunakan produk perangkat lunak apapun yang terinstal sejak awal pada komputer ini, Anda setuju untuk tunduk pada persyaratan Perjanjian Lisensi Pengguna Akhir (End User License Agreement/EULA) HP. Jika Anda tidak menyetujui persyaratan lisensi ini, satu-satunya solusi Anda adalah mengembalikan keseluruhan produk yang tidak digunakan (perangkat keras dan perangkat lunak) dalam tempo 14 hari untuk mendapatkan pengembalian uang penuh sesuai kebijakan pengembalian uang di pusat penjualan.

Untuk informasi lebih lanjut atau permintaan pengembalian uang penuh seharga pembelian komputer, hubungi pusat penjualan setempat (penjual).

Informasi peringatan keselamatan

 **PERINGATAN!** Untuk mengurangi kemungkinan cedera akibat panas atau komputer yang terlalu panas, jangan letakkan komputer secara langsung di pangkuan Anda atau jangan halangi ventilasi udara pada komputer. Gunakan komputer hanya pada permukaan yang kokoh dan datar. Jangan biarkan aliran udara terhalang oleh permukaan yang keras lainnya, seperti sambungan printer opsional, atau permukaan yang lembut, misalnya bantal, karpet, maupun pakaian. Selain itu, selama pengoperasian berlangsung, jangan biarkan adaptor AC menyentuh kulit atau permukaan yang lembut, seperti bantal, karpet, atau pakaian. Komputer dan adaptor AC ini telah memenuhi batasan suhu permukaan yang dapat diakses pengguna, sebagaimana ditetapkan oleh International Standard for Safety of Information Technology Equipment (IEC 60950-1).

Pengaturan konfigurasi prosesor (hanya model tertentu)

 **PENTING:** Model komputer tertentu dikonfigurasi dengan prosesor Intel @ Pentium @ seri N35xx/ N37xx atau Celeron @ seri N28xx/N29xx/N30xx/N31xx dan sistem operasi Windows®. **Pada model ini, jangan mengubah pengaturan konfigurasi prosesor dalam msconfig.exe dari 2 atau 4 prosesor menjadi 1 prosesor.** Jika Anda melakukannya, komputer Anda tidak akan dapat melakukan penyalaan ulang. Anda harus melakukan pengesetan ulang nilai pabrikan untuk mengembalikan pengaturan awal.

Isi

1 Selamat Datang	1
Mencari informasi	2
2 Komponen	4
Mencari perangkat keras	4
Mencari perangkat lunak	4
Kanan	5
Kiri	6
Layar	7
Atas	8
Panel Sentuh	8
Lampu	9
Tombol, speaker, dan pembaca sidik jari	10
Tombol	12
Menggunakan tombol pintas	13
Bawah	14
Depan	16
Label	16
Memasukkan kartu SIM (hanya produk tertentu)	17
3 Sambungan jaringan	19
Menyambung ke jaringan nirkabel	19
Menggunakan kontrol nirkabel	19
Tombol nirkabel	19
Kontrol sistem operasi	19
Menyambung ke WLAN	20
Menggunakan Pita Lebar Bergerak HP (hanya produk tertentu)	20
Menggunakan HP Mobile Connect (hanya produk tertentu)	21
Menggunakan GPS (hanya produk tertentu)	21
Menggunakan perangkat nirkabel Bluetooth (hanya produk tertentu)	21
Menyambung ke jaringan berkabel	21
Menyambung ke jaringan berkabel—LAN (hanya produk tertentu)	22
Menggunakan modem (hanya produk tertentu)	22
Menghubungkan kabel modem	22
Menghubungkan adaptor kabel modem yang spesifik untuk negara/wilayah tertentu	23



4 Navigasi layar	24
Menggunakan TouchPad dan gestur layar sentuh	24
Mengaktifkan atau menonaktifkan Panel Sentuh	25
Ketuk	25
Mengezum dengan menjepitkan dua jari	25
Gulir dua jari (hanya Panel Sentuh)	25
Sentuh dengan dua jari (hanya Panel Sentuh)	26
Geser satu jari (hanya layar sentuh)	26
5 Fitur-fitur hiburan	27
Menggunakan kamera web (hanya produk tertentu)	27
Menggunakan audio	27
Menghubungkan speaker	27
Menghubungkan headset	27
Cara menggunakan pengaturan suara	28
Menggunakan video	28
Menghubungkan perangkat video dengan menggunakan kabel VGA (hanya produk tertentu)	28
Menghubungkan perangkat video menggunakan kabel HDMI (hanya produk tertentu)	29
Mengeset audio HDMI	30
6 Manajemen daya	31
Mematikan (memadamkan) komputer	31
Mengeset pilihan daya	31
Menggunakan mode hemat daya	31
Menyalakan dan keluar dari mode Tidur	32
Pengaktifan dan keluar dari mode Hibernasi inisiasi pengguna (hanya produk tertentu)	32
Menggunakan meter daya dan pengaturan daya	32
Mengeset proteksi kata sandi saat bangun dari mode tidur	33
Menggunakan daya baterai	33
Mencari informasi selengkapnya tentang baterai	34
Menggunakan HP Battery Check (Pemeriksaan Baterai HP)	34
Menampilkan sisa daya baterai	34
Memaksimalkan masa pengosongan daya baterai	34
Menangani tingkat isi baterai yang rendah	35
Mengenali tingkat isi baterai yang rendah	35
Mengatasi tingkat isi baterai yang rendah	35
Melepas baterai	35
Menghemat daya baterai	36
Menyimpan baterai	36
Membuang baterai bekas	37

Mengganti baterai	37
Menggunakan daya AC eksternal	38
Menguji adaptor AC	38
7 Keamanan	39
Memproteksi komputer	39
Menggunakan kata sandi	40
Mengeset kata sandi di Windows	40
Mengeset kata sandi di Computer Setup (Konfigurasi Komputer)	40
Mengatur kata sandi administrator BIOS	41
Memasukkan kata sandi administrator BIOS	43
Mengelola kata sandi Computer Setup DriveLock (hanya produk tertentu)	43
Mengeset kata sandi master DriveLock	44
Mengaktifkan DriveLock	44
Menonaktifkan DriveLock	45
Memasukkan kata sandi DriveLock	46
Mengganti kata sandi pengguna atau kata sandi master DriveLock	47
Menggunakan perangkat lunak antivirus	47
Menggunakan perangkat lunak firewall	48
Menginstal pembaruan penting keamanan	48
Menggunakan HP Client Security (hanya produk tertentu)	48
Menggunakan HP Touchpoint Manager (hanya produk tertentu)	48
Memasang kabel pengaman opsional	49
Menggunakan pembaca sidik jari (hanya produk tertentu)	49
Mencari lokasi pembaca sidik jari	49
8 Pemeliharaan	50
Meningkatkan kinerja	50
Menggunakan Disk Defragmenter (Pendefragmentasi Diska)	50
Menggunakan Disk Cleanup (Pembersihan Diska)	50
Menggunakan HP 3D DriveGuard (hanya produk tertentu)	50
Mengenali status HP 3D DriveGuard	51
Memperbarui program dan driver	51
Membersihkan komputer	51
Prosedur pembersihan	52
Membersihkan layar	52
Membersihkan bagian samping dan penutup	52
Membersihkan panel sentuh, keyboard, atau mouse (hanya produk tertentu)	52
Berpakaian dengan membawa atau mengapalkan komputer	53

9 Pencadangan dan pemulihan	54
Membuat cadangan dan media pemulihan	54
Membuat media HP Recovery (hanya produk tertentu)	54
Menggunakan alat Windows	56
Pengembalian dan pemulihan	56
Memulihkan menggunakan HP Recovery Manager	56
Apa yang perlu diketahui sebelum Anda memulai	57
Menggunakan partisi HP Recovery (hanya produk tertentu)	57
Menggunakan media HP Recovery untuk pemulihan	58
Mengubah urutan boot komputer	58
Menghapus partisi HP Recovery (hanya produk tertentu)	58
10 Computer Setup (Konfigurasi Komputer) (BIOS), TPM, dan HP Sure Start	60
Menggunakan Computer Setup (Konfigurasi Komputer)	60
Menjalankan Computer Setup (Konfigurasi Komputer)	60
Menavigasi dan memilih dalam Computer Setup (Konfigurasi Komputer)	60
Mengembalikan pengaturan standar di Computer Setup (Konfigurasi Komputer)	61
Memperbarui BIOS	61
Memastikan versi BIOS	61
Mengunduh pembaruan BIOS	62
Mengubah urutan boot menggunakan perintah f9	63
Pengaturan TPM BIOS (hanya produk tertentu)	63
Menggunakan HP Sure Start (hanya produk tertentu)	64
11 HP PC Hardware Diagnostics (Diagnostik Perangkat keras) (UEFI)	65
Mengunduh HP PC Hardware Diagnostics (UEFI) ke perangkat USB	65
12 Spesifikasi	67
Daya masuk	67
Lingkungan pengoperasian	67
13 Pelepasan Muatan Listrik Statis	68
14 Keterjangkauan	69
Teknologi alat bantu yang didukung	69
Menghubungi bagian dukungan	69
Indeks	70

1 Selamat Datang

Setelah mengeset dan mendaftarkan komputer, sebaiknya lakukan tahapan berikut untuk memperoleh hasil maksimal dari investasi cerdas Anda:

-  **TIPS:** Untuk kembali dengan cepat ke layar Mulai komputer dari aplikasi yang terbuka atau dari desktop Windows, tekan tombol logo Windows  pada keyboard Anda. Menekan lagi tombol logo Windows akan membawa Anda kembali ke layar sebelumnya.
- **Buat koneksi ke Internet**—Siapkan jaringan berkabel atau nirkabel agar Anda dapat menyambung ke Internet. Untuk informasi lebih lanjut, lihat [Sambungan jaringan pada hal. 19](#).
- **Perbarui perangkat lunak antivirus**—Lindungi komputer Anda dari kerusakan yang disebabkan virus. Perangkat lunak ini terinstal sejak awal di komputer. Untuk informasi lebih lanjut, lihat [Menggunakan perangkat lunak antivirus pada hal. 47](#).
- **Kenali komputer Anda**—Pelajari fitur-fitur komputer Anda. Untuk informasi selengkapnya, lihat [Komponen pada hal. 4](#) dan [Navigasi layar pada hal. 24](#).
- **Cari perangkat lunak yang terinstal**—Akses daftar perangkat lunak yang terinstal sejak awal di komputer.
Pilih tombol **Start** (Mulai), lalu pilih **All apps** (Semua aplikasi).
– atau –
Klik kanan tombol **Start** (Mulai), dan kemudian pilih **Programs and Features** (Program dan Fitur).
- Cadangkan hard drive Anda dengan membuat cakram pemulihan atau flashdisk pemulihan. Lihat [Pencadangan dan pemulihan pada hal. 54](#).

Mencari informasi

Untuk menemukan lokasi sumber daya yang menyediakan detail produk, petunjuk teknis pengoperasian, dan sebagainya, gunakan tabel ini.

Sumber rujukan informasi	Isi
<i>Petunjuk Penyiapan</i>	<ul style="list-style-type: none">• Penjelasan umum tentang penyiapan dan fitur-fitur komputer.
Aplikasi Get started (Memulai) Untuk mengakses Aplikasi Get started (Memulai): ▲ Pilih tombol Start (Mulai), dan kemudian pilih Get started (Memulai).	<ul style="list-style-type: none">• Serangkaian luas informasi tentang petunjuk teknis pengoperasian dan tips memecahkan masalah.
Dukungan HP Untuk dukungan di AS, kunjungi http://www.hp.com/go/contactHP . Untuk dukungan di seluruh dunia, kunjungi http://welcome.hp.com/country/us/en/wwcontact_us.html .	<ul style="list-style-type: none">• Melakukan chatting online dengan teknisi HP.• Nomor telepon dukungan• Lokasi pusat layanan HP
<i>Panduan Keselamatan & Kenyamanan</i> Untuk mengakses panduan ini: 1. Ketik <code>support</code> (dukungan) pada kotak pencarian bilah tugas, dan kemudian pilih aplikasi HP Support Assistant . – atau – Klik ikon tanda tanya di bilah tugas. 2. Pilih My PC (PC Saya), pilih tab Specifications (Spesifikasi), dan kemudian pilih User Guides (Panduan Pengguna). – atau – Kunjungi http://www.hp.com/ergo .	<ul style="list-style-type: none">• Penyiapan tempat kerja yang benar• Panduan posisi tubuh serta kebiasaan kerja yang dapat menambah kenyamanan dan mengurangi risiko cedera.• Informasi keamanan kelistrikan dan mekanis
<i>Maklumat Pengaturan, Keselamatan, dan Lingkungan</i> Untuk mengakses dokumen ini: 1. Ketik <code>support</code> (dukungan) pada kotak pencarian bilah tugas, dan kemudian pilih aplikasi HP Support Assistant . – atau – Klik ikon tanda tanya di bilah tugas. 2. Pilih My PC (PC Saya), pilih tab Specifications (Spesifikasi), dan kemudian pilih User Guides (Panduan Pengguna).	<ul style="list-style-type: none">• Maklumat penting pengaturan, termasuk informasi pembuangan baterai secara tepat, jika diperlukan.
<i>Jaminan Terbatas*</i> Untuk mengakses dokumen ini: 1. Ketik <code>support</code> (dukungan) pada kotak pencarian bilah tugas, dan kemudian pilih aplikasi HP Support Assistant . – atau – Klik ikon tanda tanya di bilah tugas.	<ul style="list-style-type: none">• Informasi jaminan khusus komputer ini.

Sumber rujukan informasi	Isi
2.	Pilih My PC (PC Saya), lalu pilih Warranty and services (Jaminan dan layanan).
	– atau –
	Kunjungi http://www.hp.com/go/orderdocuments .
	<p>*Anda dapat menemukan Jaminan Terbatas HP bersama panduan pengguna di produk dan/atau pada CD atau DVD yang disertakan di dalam kotak kemasan. Di beberapa negara atau wilayah, jaminan HP ini mungkin disediakan dalam format cetak di dalam kotak kemasan. Untuk beberapa negara atau wilayah dengan jaminan yang tidak diberikan dalam format cetak, Anda dapat meminta salinan cetaknya melalui http://www.hp.com/go/orderdocuments. Untuk produk-produk yang dibeli di Asia Pasifik, Anda dapat mengirim surat ke HP di Hewlett Packard, POD, P.O. Box 200, Alexandra Post Office, Singapore 911507. Sertakan nama produk, nama Anda, nomor telepon, dan alamat surat-menyurat Anda.</p>

2 Komponen

Mencari perangkat keras

Untuk mengetahui perangkat keras yang terpasang di komputer:

- ▲ Ketik `device manager` (manajer perangkat) di dalam kotak pencarian bilah tugas, dan kemudian pilih aplikasi **Device Manager** (Manajer Perangkat).

Daftar berisi semua perangkat yang terinstal di komputer akan ditampilkan.

Untuk informasi tentang komponen perangkat keras sistem dan nomor versi BIOS sistem, tekan `fn+esc` (hanya produk tertentu).

Mencari perangkat lunak

Untuk mengetahui perangkat lunak yang terinstal di komputer:



- ▲ Pilih tombol **Start** (Mulai), lalu pilih **All apps** (Semua aplikasi).

– atau –



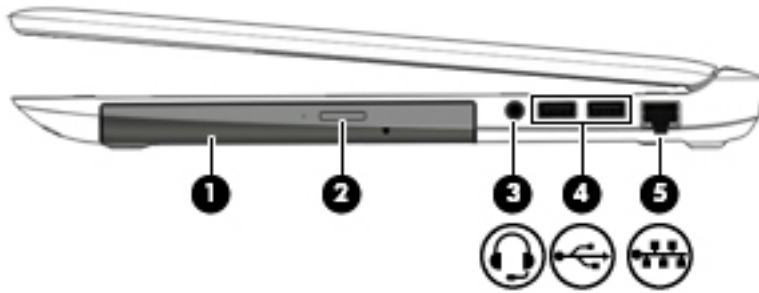

Klik kanan tombol **Start** (Mulai), dan kemudian pilih **Programs and Features** (Program dan Fitur).

Kanan

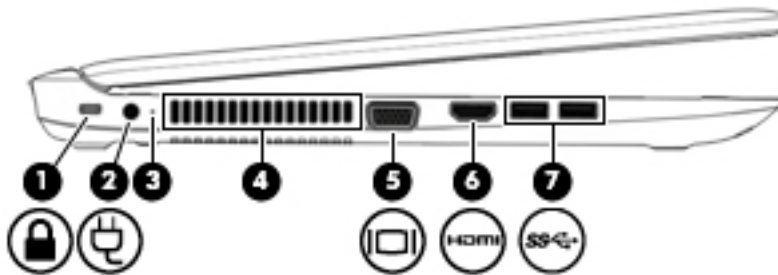

Komponen	Keterangan
(1) Drive optik (hanya produk tertentu)	Bergantung pada model komputer Anda, membaca cakram optik atau membaca dan menulis ke cakram optik.
(2) Tombol pembuka drive optik (hanya produk tertentu)	Membebaskan pengunci baki cakram drive optik.
(3)  Soket kombo keluaran audio (headphone)/ masukan audio (mikrofon)	<p>Menghubungkan speaker stereo aktif opsional, hedfon, earbud, hedset, atau kabel audio televisi. Juga menghubungkan mikrofon hedset opsional. Soket ini tidak mendukung perangkat opsional khusus mikrofon.</p> <p>PERINGATAN! Untuk mengurangi risiko cedera diri, kecilkan volume sebelum menggunakan hedfon, earbud, atau hedset. Untuk informasi lainnya mengenai keselamatan, lihat <i>Maklumat Pengaturan, Keselamatan, dan Lingkungan</i>.</p> <p>Untuk mengakses panduan ini:</p> <ol style="list-style-type: none"> 1. Ketik <code>support</code> (dukungan) pada kotak pencarian bilah tugas, dan kemudian pilih aplikasi HP Support Assistant. – atau – Klik ikon tanda tanya di bilah tugas. 2. Pilih My PC (PC Saya), pilih tab Specifications (Spesifikasi), dan kemudian pilih User Guides (Panduan Pengguna). <p>CATATAN: Jika sebuah perangkat dihubungkan ke soket ini, speaker komputer akan dinonaktifkan.</p>
(4)  Port USB 2.0 (2)	Menghubungkan perangkat USB opsional, seperti keyboard, mouse, drive eksternal, printer, pemindai, atau hub USB.
(5)  Soket RJ-45 (jaringan)/lampu status	<p>Menghubungkan kabel jaringan.</p> <ul style="list-style-type: none"> • Hijau (kanan): Jaringan tersambung. • Jingga (kiri): Menunjukkan aktivitas di jaringan.



Komponen	Keterangan
(1)  Slot kabel pengaman	Menghubungkan kabel pengaman opsional ke komputer. CATATAN: Kabel pengaman dirancang sebagai alat penangkal, namun tidak dapat mencegah komputer dari penyalahgunaan maupun pencurian.
(2)  Konektor daya	Menghubungkan adaptor AC.
(3) Lampu baterai	Bila daya AC telah tersambung: <ul style="list-style-type: none"> • Putih: Daya baterai lebih besar dari 90 persen daya. • Jingga: Daya baterai adalah 0 hingga 90 persen daya. • Mati: Baterai tidak mengisi. Bila daya AC diputus sambungannya (baterai tidak mengisi): <ul style="list-style-type: none"> • Berkedip jingga: Baterai telah mencapai tingkat daya yang rendah. Jika sediaan daya baterai sudah kritis, lampu baterai akan berkedip cepat. • Mati: Baterai tidak mengisi.
(4) Ventilasi	Menyediakan aliran udara untuk mendinginkan komponen internal. CATATAN: Kipas komputer berputar secara otomatis untuk mendinginkan komponen internal dan mencegah komputer terlalu panas. Kipas internal biasanya berputar dan berhenti otomatis selama pengoperasian rutin.
(5)  Port monitor eksternal	Menghubungkan proyektor atau monitor VGA eksternal.
(6)  Port HDMI	Menghubungkan perangkat video atau audio opsional, seperti televisi definisi tinggi, komponen digital atau komponen audio yang kompatibel, atau perangkat High Definition Multimedia Interface (HDMI) kecepatan tinggi.
(7)  port USB 3.0 (2)	Menghubungkan perangkat USB opsional, seperti keyboard, mouse, drive eksternal, printer, pemindai, atau hub USB.

Layar

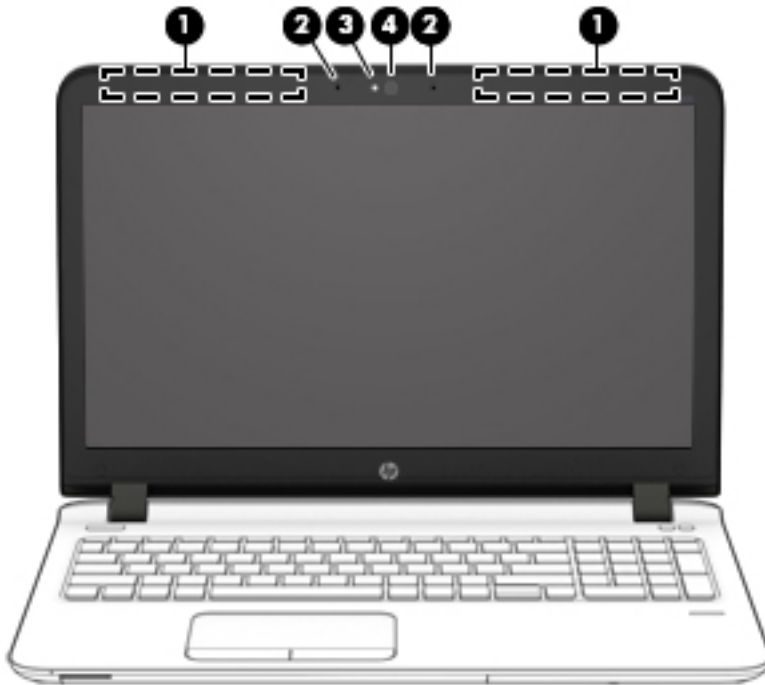

Komponen	Keterangan
(1) Antena nirkabel* (hanya produk tertentu)	Mengirim dan menerima sinyal nirkabel untuk berkomunikasi dengan jaringan area lokal nirkabel (WLANs) dan jaringan area luas nirkabel (WWANs).
(2) Mikrofon internal (2)	Merekam suara.
(3) Lampu kamera web (hanya produk tertentu)	Menyala: Kamera web sedang digunakan.
(4) Kamera web (hanya produk tertentu)	Merekam video dan memotret. Beberapa model tertentu memungkinkan untuk konferensi video dan chat online menggunakan video streaming. Untuk menggunakan kamera web: <ul style="list-style-type: none">▲ Masukkan <code>camera</code> (kamera) di dalam kotak pencarian bilah tugas, dan kemudian pilih Camera (Kamera).

*Antena tidak terlihat dari bagian luar komputer. Untuk transmisi optimal, area di sekeliling antena harus bebas dari penghalang.

Untuk maklumat pengaturan nirkabel, lihat bagian *Maklumat Pengaturan, Keselamatan, dan Lingkungan* yang berlaku di negara/wilayah Anda.

Untuk mengakses panduan ini:

1. Ketik `support` (dukungan) pada kotak pencarian bilah tugas, dan kemudian pilih aplikasi **HP Support Assistant**.
– atau –
Klik ikon tanda tanya di bilah tugas.
2. Pilih **My PC** (PC Saya), pilih tab **Specifications** (Spesifikasi), dan kemudian pilih **User Guides** (Panduan Pengguna).

Atas





Panel Sentuh

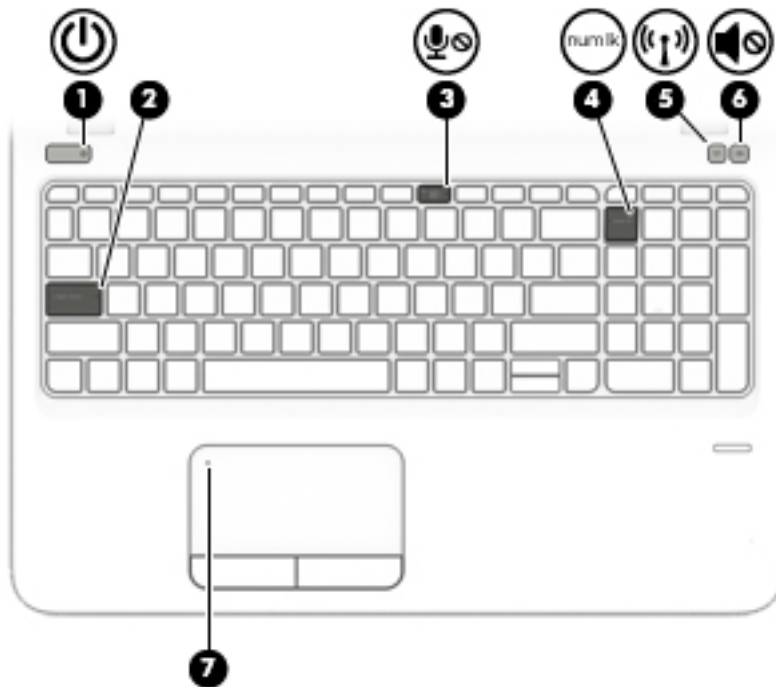

Komponen		Keterangan
(1)	Tombol aktif/nonaktif Panel Sentuh	Mengaktifkan atau menonaktifkan Panel Sentuh.
(2)	Zona Panel Sentuh	Membaca gestur jari untuk memindahkan pointer atau mengaktifkan item pada layar.
(3)	Tombol kiri Panel Sentuh	Berfungsi seperti tombol kiri pada mouse eksternal.
(4)	Tombol kanan Panel Sentuh	Berfungsi seperti tombol kanan pada mouse eksternal.



Lampu

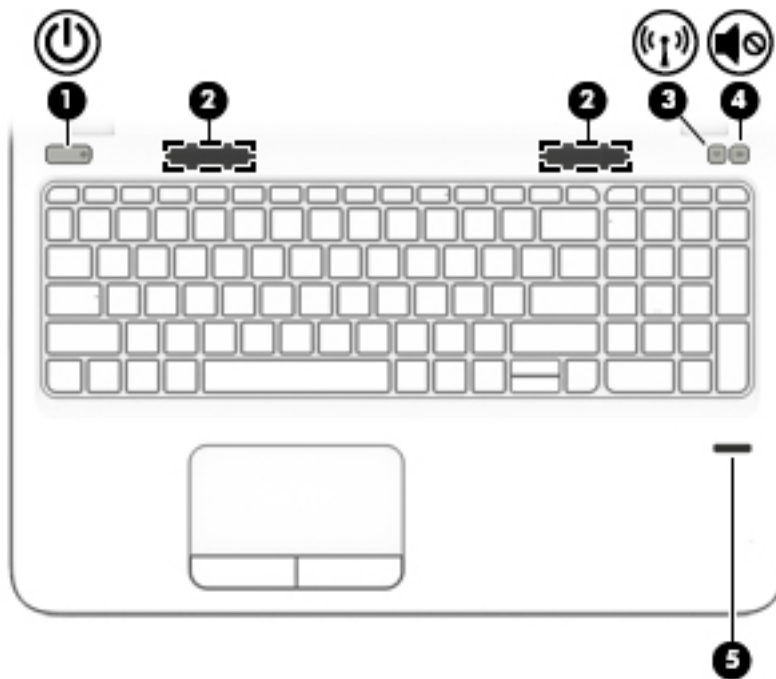

Komponen	Keterangan
(1)  Lampu daya	<ul style="list-style-type: none"> • Menyala: Komputer hidup. • Berkedip: Komputer dalam mode Tidur, yaitu mode hemat daya. Komputer mematikan aliran daya ke layar dan komponen lain yang tidak diperlukan. • Mati: Komputer mati atau dalam mode Hibernasi. Hibernasi adalah mode hemat daya yang menggunakan kapasitas daya paling minim.
(2) Lampu caps lock	Menyala: Caps lock aktif, berarti mengalihkan input tombol ke huruf kapital semua.
(3)  Lampu volume bisu mikrofon	<ul style="list-style-type: none"> • Jingga: Suara mikrofon tidak aktif. • Mati: Suara mikrofon aktif.
(4)  Lampu num lock	Menyala: Num lock aktif.
(5)  Lampu nirkabel	Menyala: Perangkat nirkabel terintegrasi, seperti perangkat WLAN (jaringan area lokal nirkabel) dan/atau perangkat Bluetooth®, aktif.
(6)  Lampu bisu	<p>CATATAN: Pada model tertentu, lampu nirkabel akan menyala jingga ketika semua perangkat nirkabel tidak aktif.</p> <ul style="list-style-type: none"> • Jingga: Volume komputer dibisukan. • Putih: Suara komputer diaktifkan.
(7) Lampu Panel Sentuh	<ul style="list-style-type: none"> • Jingga: Panel Sentuh tidak aktif. • Mati: Panel Sentuh aktif.

Tombol, speaker, dan pembaca sidik jari



Komponen	Keterangan
<p>(1)  Tombol daya</p>	<ul style="list-style-type: none"> • Jika komputer dalam keadaan mati, tekan tombol ini untuk menghidupkan komputer. • Jika komputer dalam keadaan menyala, tekan tombol ini sebentar untuk menyalakan mode Tidur. • Jika komputer dalam mode Tidur, tekan tombol ini sebentar untuk keluar dari mode tersebut. • Jika komputer dalam mode Hibernasi, tekan tombol ini sebentar untuk keluar dari mode tersebut. <p>PERHATIAN: Menekan terus tombol daya akan menyebabkan hilangnya data yang tidak tersimpan.</p> <p>Jika komputer berhenti merespons dan prosedur pematikan tidak berfungsi, tekan terus tombol daya minimal selama 5 detik untuk mematikan komputer.</p> <p>Untuk mempelajari lebih lanjut tentang pengaturan daya komputer Anda, lihat opsi daya.</p> <ul style="list-style-type: none"> ▲ Ketik <code>power</code> (daya) di dalam kotak pencarian bilah tugas, lalu pilih Power and sleep settings (Pengaturan daya dan tidur). – atau – Klik kanan tombol Start (Mulai), lalu pilih Power Options (Opsi Daya).
<p>(2) Speaker (2)</p>	<p>Mengeluarkan suara.</p>
<p>(3)  Tombol nirkabel</p>	<p>Mengaktifkan atau menonaktifkan fitur nirkabel namun tidak membangun koneksi nirkabel.</p> <p>Jaringan nirkabel harus disiapkan sebelum memungkinkan koneksi nirkabel.</p>

Komponen	Keterangan
(4)  Tombol bisu volume	Membisukan atau mengaktifkan kembali volume speaker.
(5) Pembaca sidik jari (hanya produk tertentu)	Memungkinkan masuk log ke Windows dengan sidik jari sebagai pengganti kata sandi.

Tombol

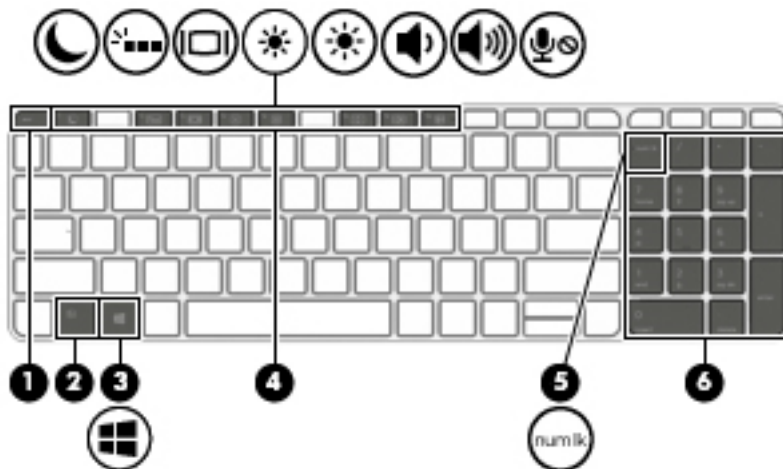









Komponen	Keterangan
(1) Tombol esc	Menampilkan informasi sistem bila ditekan dengan kombinasi tombol fn .
(2) Tombol fn	Menjalankan fungsi sistem yang sering digunakan bila ditekan dengan tombol fungsi, tombol num lock , atau tombol esc . Lihat Menggunakan tombol pintas pada hal. 13 .
(3)  Tombol logo Windows	Buka menu Start (Mulai). CATATAN: Dengan menekan kembali tombol logo Windows akan menutup menu Start (Mulai).
(4) Tombol-tombol fungsi	Menjalankan fungsi sistem yang sering digunakan bila ditekan dengan kombinasi tombol fn .
(5)  Tombol num lock	Mengaktifkan dan menonaktifkan keypad angka terintegrasi.
(6) Keypad angka terintegrasi	Keypad terpisah di sebelah kanan keyboard abjad yang memungkinkan Anda untuk melakukan fungsi tambah, kurang, dan melakukan tugas lain yang berhubungan dengan angka. Jika num lock diaktifkan, maka keypad dapat digunakan seperti keypad angka eksternal.

Menggunakan tombol pintas



Untuk menggunakan tombol pintas:

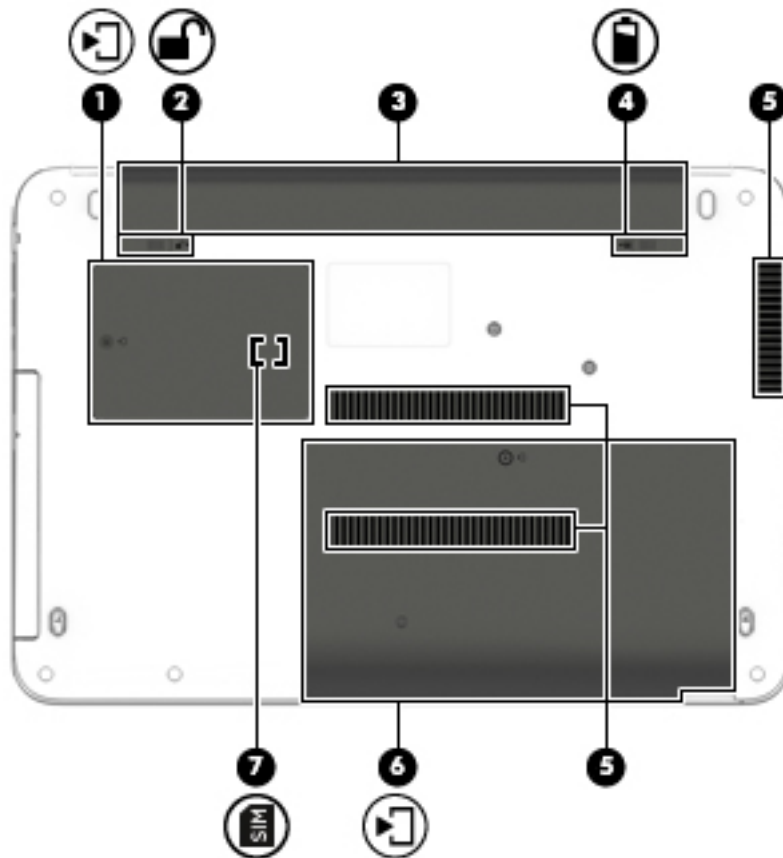

- ▲ Tekan tombol **fn**, lalu tekan tombol fungsi yang tepat seperti ditunjukkan oleh ikon di bawah ini.

tekan fn +tombol fungsi	Keterangan
	<p>Menjalankan mode Tidur yang akan menyimpan data Anda ke memori sistem. Layar serta komponen sistem lainnya akan dimatikan, dan daya dihemat.</p> <p>Untuk keluar dari mode Tidur, tekan sebentar tombol daya.</p> <p>PERHATIAN: Untuk mengurangi risiko kehilangan data, simpan pekerjaan Anda sebelum menjalankan mode Tidur.</p>
	<p>Menyalakan atau mematikan lampu latar keyboard (hanya produk tertentu).</p> <p>CATATAN: Untuk menghemat daya baterai, nonaktifkan fitur ini.</p>
	<p>Memindah-mindah citra layar di antara perangkat tampilan yang terhubung ke sistem. Misalnya, jika sebuah monitor dihubungkan ke komputer, menekan kombinasi tombol fn+f4 berulang kali akan memindah-mindah citra layar dari layar komputer ke layar monitor untuk ditampilkan serentak di komputer dan monitor.</p> <p>Hampir semua monitor eksternal yang menerima informasi video dari komputer menggunakan standar video VGA eksternal. Tombol pintas fn+f4 juga dapat memindah-mindah citra di antara perangkat lain yang menerima informasi video dari komputer.</p>
	<p>Mengurangi kecerahan layar secara berangsur bila ditekan terus.</p>
	<p>Menambah kecerahan layar secara berangsur bila ditekan terus.</p>
	<p>Mengurangi volume speaker secara berangsur bila ditekan terus.</p>
	<p>Menambah volume speaker secara berangsur bila ditekan terus.</p>
	<p>Menonaktifkan mikrofon.</p>

Bawah





Komponen	Keterangan
(1)  Penutup akses	Memberi akses ke slot modul WLAN (LAN nirkabel), slot modul WWAN, dan slot SIM. PERHATIAN: Untuk mencegah sistem tidak merespons, ganti modul nirkabel hanya dengan modul nirkabel yang penggunaannya pada komputer ini telah diakui oleh lembaga pemerintah yang mengatur perangkat nirkabel di negara/wilayah Anda. Jika Anda mengganti modul ini dan menerima pesan peringatan, lepas modul tersebut agar komputer dapat berfungsi kembali, kemudian hubungi bagian dukungan. ▲ Ketik <code>support</code> (dukungan) pada kotak pencarian bilah tugas, dan kemudian pilih aplikasi HP Support Assistant . - atau - Klik ikon tanda tanya di bilah tugas.
(2)  Kait pengunci baterai	Mengunci baterai di rongganya.
(3) Rongga baterai	Tempat memasang baterai.
(4)  Cantelan pelepas baterai	Melepas baterai.

Komponen	Keterangan
(5) Ventilasi (3)	Menyediakan aliran udara ke komponen internal. CATATAN: Kipas komputer berputar secara otomatis untuk mendinginkan komponen internal dan mencegah komputer terlalu panas. Kipas internal biasanya berputar dan berhenti otomatis selama pengoperasian rutin.
(6)  Penutup akses	Memberi akses ke rongga hard drive dan slot modul memori.
(7)  Slot kartu SIM	Mendukung kartu SIM (subscriber identity module) nirkabel. Slot SIM terletak di bagian dalam penutup akses.

Depan



Komponen	Keterangan
(1) 	<p>Lampu drive</p> <ul style="list-style-type: none"> Berkedip putih: Hard drive sedang diakses. Jingga: HP 3D DriveGuard telah memarkir kepala baca-tulis hard drive untuk sementara. <p>CATATAN: Untuk informasi tentang HP 3D DriveGuard, lihat Menggunakan HP 3D DriveGuard (hanya produk tertentu) pada hal. 50.</p>
(2) 	<p>Pembaca kartu memori</p> <p>Membaca kartu memori opsional yang dapat menyimpan, mengelola, membagi, atau mengakses informasi.</p>

Label

Label yang tertera pada komputer memberikan informasi yang mungkin diperlukan saat memecahkan masalah sistem atau melakukan perjalanan ke luar negeri dengan membawa komputer.

 **PENTING:** Periksa lokasi berikut untuk label yang dijelaskan di bagian ini: bagian bawah komputer, di dalam tempat baterai, di bawah penutup akses, atau di bagian belakang monitor.

- Label servis—Berisi informasi penting untuk mengidentifikasi komputer Anda. Saat menghubungi bagian dukungan, Anda mungkin akan dimintai nomor seri, dan mungkin nomor produk atau nomor model. Temukan lokasi nomor-nomor ini sebelum menghubungi bagian dukungan.

Label servis Anda akan tampak seperti salah satu contoh yang ditunjukkan di bawah. Lihat ilustrasi yang paling sesuai dengan label servis di komputer Anda.



Komponen

- (1) Nomor seri
- (2) Nomor produk

Komponen

- (3) Masa berlaku jaminan
 - (4) Nomor model (hanya produk tertentu)
-

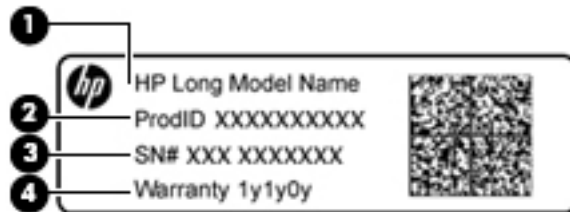

Komponen

- (1) Nama model (hanya produk tertentu)
 - (2) Nomor produk
 - (3) Nomor seri
 - (4) Masa berlaku jaminan
-

- Label pengaturan—Berisi informasi pengaturan komputer.
- Satu atau beberapa label sertifikasi nirkabel—Berisi informasi tentang perangkat nirkabel opsional dan tanda pengesahan untuk beberapa negara/wilayah tempat penggunaan perangkat yang bersangkutan telah disetujui.

Memasukkan kartu SIM (hanya produk tertentu)

⚠ PERHATIAN: Untuk mencegah kerusakan pada konektor, gunakan sedikit tenaga saat memasang kartu SIM.

Untuk memasang SIM, ikuti langkah-langkah berikut:

1. Matikan komputer menggunakan perintah 'Matikan'.
2. Tutup layar.
3. Putuskan sambungan semua perangkat eksternal yang terhubung ke komputer.
4. Cabut kabel daya dari stopkontak AC.
5. Balikkan komputer pada permukaan yang rata dengan tempat baterai menghadap Anda.
6. Lepas baterai.
7. Lepas penutup akses.

- Masukkan kartu SIM ke dalam slot kartu SIM, lalu tekan kartu SIM ke dalam sampai terpasang dengan baik.

 **CATATAN:** Kartu SIM pada komputer Anda mungkin terlihat sedikit berbeda dari ilustrasi di bagian ini.

 **CATATAN:** Lihat gambar pada rongga akses untuk memastikan cara memasang kartu SIM ke komputer Anda.

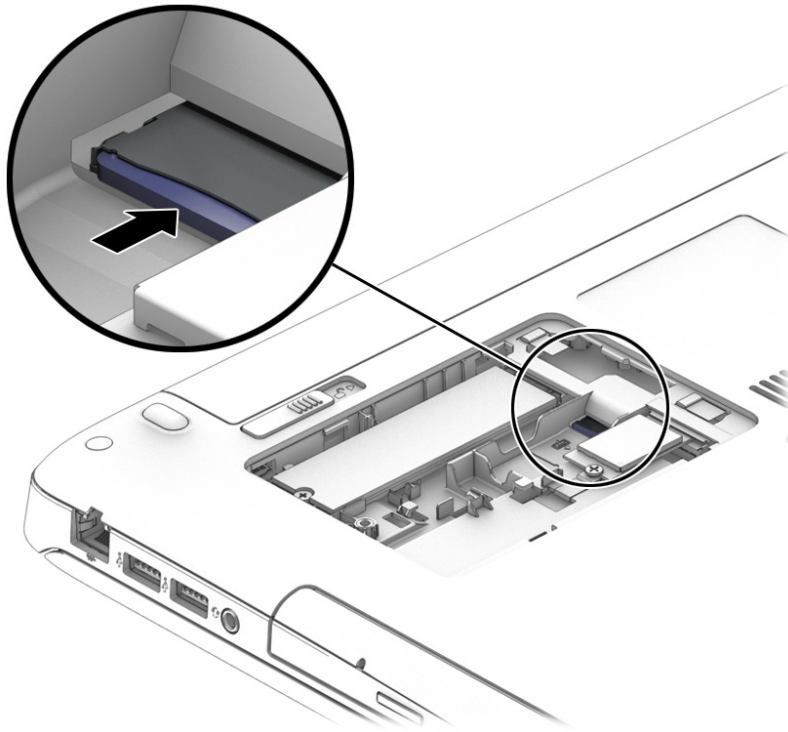

- Pasang kembali pintu akses.
- Pasang kembali baterai.
- Hubungkan kembali daya eksternal.
- Hubungkan kembali perangkat eksternal.
- Hidupkan komputer.

Untuk melepas kartu SIM, tekan kartu SIM, lalu keluarkan dari slotnya.

3 Sambungan jaringan

Komputer ini dapat dibawa-bawa ke mana pun Anda pergi. Bahkan ketika berada di rumah, Anda dapat menjelajahi dunia dan mengakses informasi dari jutaan situs web menggunakan komputer dan koneksi jaringan berkabel atau nirkabel. Bab ini akan membantu Anda terhubung ke dunia.

Menyambung ke jaringan nirkabel

Komputer Anda mungkin dilengkapi satu atau beberapa perangkat nirkabel berikut:

- Perangkat WLAN—Menghubungkan komputer ke jaringan area lokal nirkabel (umumnya disebut dengan jaringan Wi-Fi, LAN nirkabel, atau WLAN) di perkantoran, di rumah, dan di tempat-tempat publik, seperti bandara, restoran, kedai kopi, hotel, dan kampus. Dalam WLAN, perangkat nirkabel mobile di komputer berkomunikasi dengan router nirkabel atau titik akses nirkabel.
- HP Mobile Broadband Module (hanya produk tertentu)—Merupakan perangkat WWAN (jaringan area luas nirkabel) yang memberi Anda konektivitas nirkabel di area yang jauh lebih luas. Operator jaringan seluler (mobile) memasang stasiun pusat (serupa tower ponsel) di setiap area geografis yang luas, sehingga memberikan jangkauan sinyal yang efektif untuk seluruh area di provinsi, wilayah, atau bahkan negara.
- Perangkat Bluetooth—Untuk membangun PAN (jaringan area pribadi) agar dapat terhubung ke perangkat berteknologi Bluetooth lainnya, seperti komputer, ponsel, printer, headset, speaker, maupun kamera. Dalam PAN, setiap perangkat berkomunikasi langsung dengan perangkat lain, dan perangkat-perangkat itu harus relatif berdekatan—biasanya berjarak 10 meter (kira-kira 33 kaki) satu sama lain.

Menggunakan kontrol nirkabel

Anda dapat mengontrol perangkat nirkabel di komputer menggunakan satu atau lebih fitur-fitur berikut:

- Tombol nirkabel (atau disebut juga tombol mode pesawat terbang atau tuts nirkabel) (yang di dalam bab ini disebut dengan tombol nirkabel)
- Kontrol sistem operasi

Tombol nirkabel

Komputer mungkin dilengkapi satu tombol nirkabel, satu atau beberapa perangkat nirkabel, dan satu atau dua lampu nirkabel. Semua perangkat nirkabel di komputer diaktifkan sejak awal di pabrik.

Lampu nirkabel menunjukkan status daya seluruh perangkat nirkabel, bukan status masing-masing perangkat.

Kontrol sistem operasi

Melalui Jaringan dan Pusat Berbagi, Anda dapat menyiapkan koneksi atau jaringan, menyambung ke jaringan, serta mendiagnosis dan memperbaiki masalah jaringan.

Untuk menggunakan kontrol sistem operasi:

1. Ketik `control panel` (panel kontrol) di dalam kotak pencarian bilah tugas, lalu pilih **Control Panel** (Panel Kontrol).
2. Pilih **Network and Internet** (Jaringan dan Internet), lalu pilih **Network and Sharing Center** (Jaringan dan Pusat Berbagi).

Menyambung ke WLAN

 **CATATAN:** Jika Anda hendak menyiapkan akses Internet di rumah, Anda harus membuat akun melalui ISP (penyedia layanan Internet). Untuk membeli layanan Internet dan modem, hubungi ISP setempat. ISP akan membantu menyiapkan modem, memasang kabel jaringan untuk menghubungkan router nirkabel ke modem, dan mengetes layanan Internet.

Untuk menghubungkan ke WLAN, ikuti langkah-langkah berikut:

1. Pastikan perangkat WLAN sudah aktif.
2. Pilih ikon status jaringan pada bilah tugas, dan kemudian sambungkan ke salah satu jaringan yang tersedia.

Jika WLAN yang tersedia merupakan jenis yang diproteksi, Anda akan diminta memasukkan kode keamanan. Masukkan kode, lalu pilih **Next** (Berikutnya) untuk menyelesaikan proses penyambungan.

 **CATATAN:** Jika tidak ada WLAN yang ditampilkan, Anda mungkin berada di luar jangkauan router atau titik akses nirkabel.

 **CATATAN:** Jika WLAN untuk penyambungan tidak terlihat, klik kanan ikon status jaringan pada bilah tugas, lalu pilih **Open Network and Sharing Center** (Buka Jaringan dan Pusat Berbagi). Pilih **Set up a new connection or network** (Setel sambungan atau jaringan baru). Sebuah daftar pilihan akan ditampilkan agar Anda dapat menelusuri dan menyambung secara manual ke salah satu jaringan, atau membuat koneksi jaringan baru.

3. Ikuti petunjuk pada layar untuk menyelesaikan proses koneksi.

Setelah sambungan berhasil, pilih ikon status jaringan pada area notifikasi di ujung kanan bilah tugas untuk memverifikasi nama dan status koneksi.

 **CATATAN:** Jangkauan fungsi (seberapa jauh daya tempuh sinyal nirkabel Anda) bergantung pada implementasi WLAN, pabrikan router, dan interferensi dari perangkat elektronik lain atau media struktural seperti tembok dan lantai.

Menggunakan Pita Lebar Bergerak HP (hanya produk tertentu)

Komputer Pita Lebar Bergerak HP Anda dilengkapi dengan dukungan bawaan untuk layanan pita lebar bergerak. Saat menggunakan komputer baru dengan jaringan operator seluler, Anda akan menikmati kebebasan tersambung ke Internet, mengirim e-mail, atau tersambung ke jaringan internal perusahaan tanpa memerlukan hotspot Wi-Fi.

 **CATATAN:** Jika tablet Anda mencakup HP Mobile Connect, petunjuk pada bagian ini tidak berlaku. Lihat [Menggunakan HP Mobile Connect \(hanya produk tertentu\) pada hal. 21](#).

Nomor IMEI dan/atau nomor MEID Modul Pita Lebar Bergerak HP mungkin diperlukan untuk mengaktifkan layanan Pita Lebar bergerak. Nomor ini mungkin dicetak pada label yang berada di bagian bawah komputer di dalam tempat baterai, di bawah penutup akses, atau di bagian belakang monitor.

– Atau –

Ikuti langkah-langkah berikut ini untuk mencari nomor IMEI dan/atau MEID:

1. Dari bilah tugas, pilih ikon status jaringan.
2. Pilih **View Connection Settings** (Lihat Pengaturan Sambungan).
3. Di bawah bagian **Mobile broadband** (Pita lebar bergerak), pilih ikon status jaringan.

Beberapa operator jaringan seluler mengharuskan penggunaan kartu SIM. Kartu SIM berisi informasi dasar tentang Anda, seperti misalnya PIN (personal identification number), dan juga informasi jaringan. Beberapa komputer dilengkapi kartu SIM yang telah dipasang sebelumnya. Jika tidak, kartu SIM mungkin tercakup dengan informasi Pita Lebar Bergerak HP yang diberikan bersama komputer Anda atau diberikan secara terpisah oleh operator jaringan seluler.

Untuk informasi tentang Pita Lebar Bergerak HP dan cara mengaktifkan layanan melalui operator jaringan seluler yang dipilih, lihat informasi Pita Lebar Bergerak HP yang tercakup bersama komputer.

Menggunakan HP Mobile Connect (hanya produk tertentu)

HP Mobile Connect adalah layanan pita lebar bergerak prabayar yang menyediakan sambungan pita lebar bergerak yang hemat biaya, aman, mudah, dan fleksibel untuk komputer Anda. Untuk menggunakan HP Mobile Connect, komputer Anda harus dilengkapi SIM dan aplikasi **HP Mobile Connect**. Untuk informasi lebih lanjut tentang HP Mobile Connect dan di mana layanan ini dapat diperoleh, kunjungi <http://www.hp.com/go/mobileconnect>.

Menggunakan GPS (hanya produk tertentu)

Komputer Anda mungkin dilengkapi perangkat GPS (sistem pemosisian global). Satelit GPS mengirim informasi lokasi, kecepatan, dan arah, ke sistem berteknologi GPS.

Untuk informasi lebih lanjut, lihat Bantuan perangkat lunak HP GPS and Location.

Menggunakan perangkat nirkabel Bluetooth (hanya produk tertentu)

Perangkat Bluetooth menyediakan komunikasi nirkabel jarak pendek untuk menggantikan koneksi kabel fisik yang secara konvensional menghubungkan perangkat elektronik seperti:

- Komputer (desktop, notebook)
- Telepon (seluler, tanpa sambungan kabel, ponsel pintar)
- Perangkat olahcitra (printer, kamera)
- Perangkat audio (headset, speaker)
- Mouse

Perangkat Bluetooth menyediakan kemampuan peer-to-peer yang memungkinkan Anda menyiapkan PAN (jaringan area pribadi) dari perangkat Bluetooth. Untuk informasi tentang cara mengkonfigurasi dan menggunakan perangkat Bluetooth, lihat Bantuan perangkat lunak Bluetooth.

Menyambung ke jaringan berkabel

Produk-produk tertentu memungkinkan sambungan berkabel: LAN (jaringan area lokal) dan koneksi modem. Koneksi LAN menggunakan kabel jaringan dan jauh lebih cepat daripada koneksi modem yang menggunakan kabel telepon. Kedua kabel tersebut dijual terpisah.

 **PERINGATAN!** Untuk mengurangi risiko sengatan listrik, terbakar, atau kerusakan pada perangkat, jangan hubungkan kabel modem atau kabel telepon ke soket RJ-45 (jaringan).

Menyambung ke jaringan berkabel—LAN (hanya produk tertentu)

Gunakan koneksi LAN jika Anda ingin menghubungkan komputer langsung ke router di rumah Anda (sebagai pengganti bekerja secara nirkabel), atau jika Anda ingin menyambung ke jaringan yang ada di kantor Anda.

Menyambung ke LAN memerlukan kabel jaringan RJ-45 8-pin.

Untuk menghubungkan kabel jaringan, ikuti langkah-langkah berikut:

1. Hubungkan satu ujung kabel jaringan ke soket jaringan **(1)** di komputer.
2. Hubungkan ujung lain kabel ini ke soket-dinding jaringan **(2)** atau router.

 **CATATAN:** Jika kabel jaringan dilengkapi rangkaian peredam gangguan sinyal **(3)**, yang mencegah timbulnya interferensi dari unit penerimaan TV dan radio, arahkan ujung rangkaian kabel ke komputer.

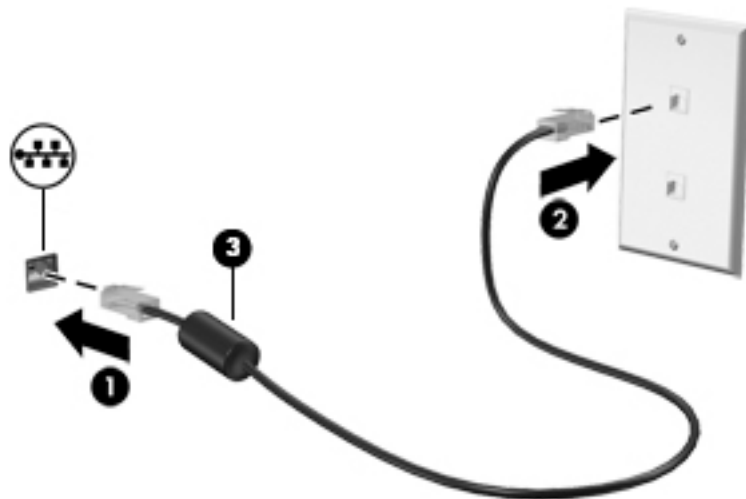

Menggunakan modem (hanya produk tertentu)

Sebuah modem harus dihubungkan ke saluran telepon analog menggunakan kabel modem RJ-11 6-pin. Di beberapa negara/wilayah, adaptor kabel modem spesifik juga diperlukan. Soket untuk sistem PBX digital mungkin mirip dengan soket telepon analog, namun tidak kompatibel dengan modem.

Menghubungkan kabel modem

Untuk menghubungkan kabel modem, ikuti langkah-langkah berikut:

1. Hubungkan satu ujung kabel modem ke soket modem **(1)** di komputer.

2. Hubungkan ujung lain kabel ini ke soket telepon RJ-11 di dinding (2).

 **CATATAN:** Jika kabel modem dilengkapi rangkaian peredam gangguan sinyal (3), yang mencegah timbulnya interferensi dari unit penerimaan TV dan radio, arahkan ujung rangkaian kabel ke komputer.

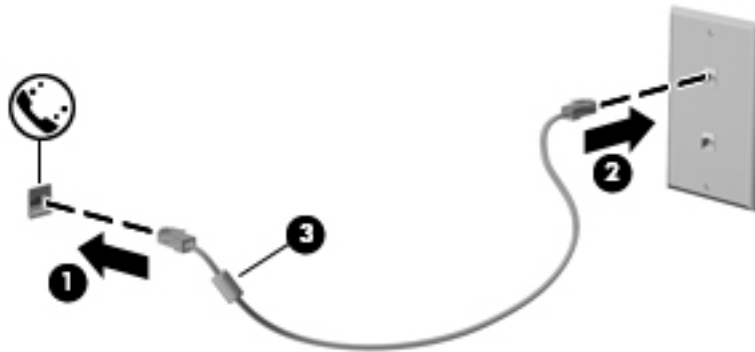

Menghubungkan adaptor kabel modem yang spesifik untuk negara/wilayah tertentu

Soket telepon berbeda-beda bergantung negara/wilayahnya. Untuk menggunakan modem dan kabel modem di luar negara/wilayah tempat Anda membeli komputer, Anda harus memiliki adaptor kabel modem yang spesifik untuk negara/wilayah tersebut.

Untuk menghubungkan modem ke saluran telepon analog yang tidak memiliki soket telepon RJ-11, ikuti langkah-langkah berikut:

1. Hubungkan satu ujung kabel modem ke soket modem (1) di komputer.
2. Hubungkan ujung lain kabel ini ke adaptor kabel modem (2).
3. Hubungkan adaptor kabel modem (3) ke soket-dinding telepon.

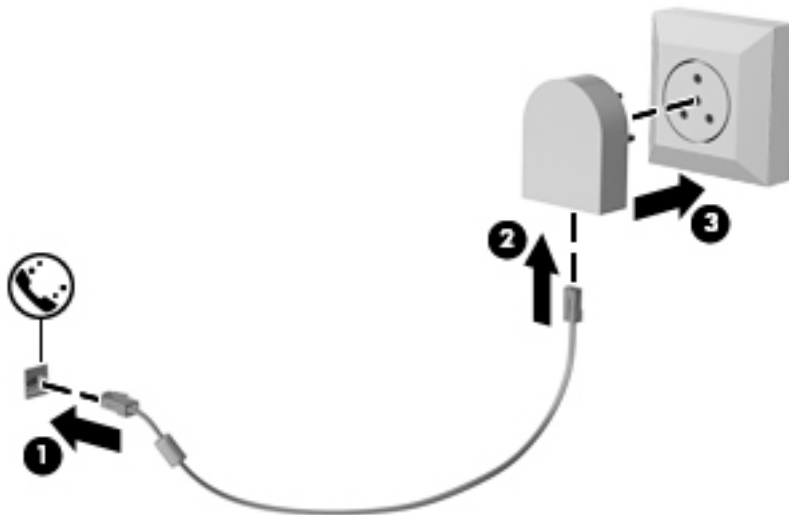

4 Navigasi layar

Anda dapat menavigasi layar komputer dengan beberapa cara:

- Menggunakan gerakan sentuh secara langsung pada layar komputer (hanya produk tertentu)
- Menggunakan gerakan sentuh pada Panel Sentuh
- Menggunakan keyboard dan mouse opsional (mouse dijual terpisah)
- Menggunakan stik penunjuk (hanya produk tertentu)

Menggunakan TouchPad dan gestur layar sentuh

Panel Sentuh membantu Anda menavigasi layar komputer dan mengontrol pointer cukup dengan gestur sentuh sederhana. Anda juga dapat menggunakan tombol kiri dan kanan Panel Sentuh sebagaimana penggunaan tombol-tombol tersebut pada mouse eksternal. Untuk menavigasi layar sentuh (hanya produk tertentu), sentuh layar secara langsung menggunakan gerakan yang dijelaskan pada bab ini.

Anda juga dapat menyesuaikan gestur dan melihat demonstrasi bagaimana cara kerjanya. Ketik `control panel` (panel kontrol) di dalam kotak pencarian bilah tugas, lalu pilih **Control Panel** (Panel Kontrol), dan kemudian pilih **Hardware and Sound** (Perangkat Keras dan Suara). Di dalam **Devices and Printers** (Perangkat dan Printer), pilih **Mouse**.



CATATAN: Kecuali diinformasikan, gerakan dapat digunakan pada Panel Sentuh atau layar sentuh (hanya produk tertentu).

Mengaktifkan atau menonaktifkan Panel Sentuh

Untuk mengaktifkan atau menonaktifkan Panel Sentuh, ketuk dua kali tombol aktif/nonaktif Panel Sentuh dengan cepat.

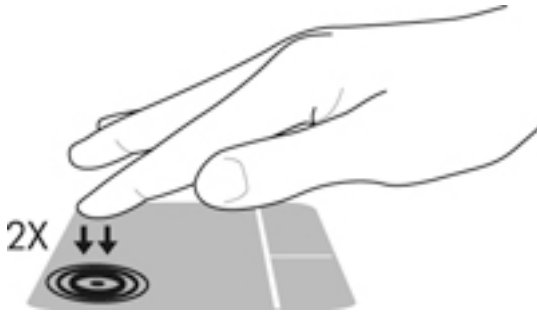

Ketuk

Gunakan gestur ketuk/ketuk dua kali untuk memilih atau membuka item pada layar.

- Arahkan kursor ke salah satu item pada layar, dan kemudian sentuh satu jari pada zona Panel Sentuh atau layar sentuh untuk memilih item tersebut. Ketuk dua kali objek tersebut untuk membukanya.



Mengezum dengan menjepitkan dua jari

Gunakan cubit/zoom dua jari untuk memperbesar atau memperkecil tampilan gambar atau teks.

- Perkecil tampilan dengan meletakkan dua jari secara renggang pada zona Panel Sentuh atau layar sentuh dan kemudian rapatkan kedua jari tersebut.
- Perbesar tampilan dengan meletakkan dua jari secara rapat pada zona Panel Sentuh atau layar sentuh dan kemudian renggangkan kedua jari tersebut.



Gulir dua jari (hanya Panel Sentuh)

Gunakan gerakan menggulir dengan dua jari untuk bergerak ke atas, bawah, atau menyamping pada halaman atau gambar.

- Letakkan dua jari sedikit renggang pada zona Panel Sentuh, lalu seret kedua jari itu ke atas, bawah, kiri, atau kanan.

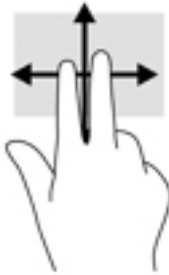

Sentuh dengan dua jari (hanya Panel Sentuh)

Gunakan gerakan sentuh dua jari untuk membuka menu suatu objek pada layar.

 **CATATAN:** Sentuh dua jari berfungsi sama sebagaimana klik kanan pada mouse.

- Sentuh dua jari pada zona Panel Sentuh untuk membuka menu pilihan suatu objek yang dipilih.



Geser satu jari (hanya layar sentuh)

Gunakan geser satu jari untuk menggeser atau menggulir daftar dan halaman, atau untuk memindahkan objek.

- Untuk menggulir layar, geser satu jari dengan ringan pada layar ke arah yang Anda inginkan.
- Untuk memindahkan objek, tekan dan tahan jari Anda pada sebuah objek, dan kemudian tarik jari Anda untuk memindahkannya.

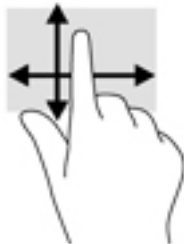

5 Fitur-fitur hiburan

Gunakan komputer HP Anda untuk bisnis atau hiburan, bertemu via kamera web, memadu audio dan video, atau sambungkan perangkat eksternal seperti proyektor, monitor, TV, atau speaker. Lihat [Komponen pada hal. 4](#) untuk menemukan fitur-fitur audio, video, dan kamera pada komputer Anda.

Menggunakan kamera web (hanya produk tertentu)

Komputer ini dilengkapi kamera web (kamera terintegrasi) yang dapat merekam video dan memotret. Beberapa model tertentu memungkinkan untuk konferensi video dan chat online menggunakan video streaming.

- ▲ Untuk mengakses kamera, ketik `camera` (kamera) dalam kotak pencarian bilah tugas, lalu pilih **Camera** (Kamera) dari daftar aplikasi.

Menggunakan audio

Anda dapat mengunduh dan mendengarkan musik, menjalankan streaming konten audio dari web (termasuk radio), merekam audio, atau memadukan audio dan video untuk membuat multimedia. Anda juga dapat memutar CD musik pada komputer (pada model tertentu) atau memasang drive optik eksternal untuk memutar CD. Untuk menyempurnakan pengalaman audio Anda, hubungkan hedfon atau speaker.

Menghubungkan speaker

Anda dapat menghubungkan speaker berkabel ke komputer melalui port USB atau soket keluaran audio (headphone) pada komputer atau pada stasiun penyambungan.

Untuk menghubungkan speaker nirkabel ke komputer, ikuti petunjuk pabrikan perangkat. Untuk menghubungkan speaker definisi tinggi ke komputer, lihat [Mengeset audio HDMI pada hal. 30](#). Sebelum menghubungkan speaker, kecilkan volumenya.

Menghubungkan hedset

 **PERINGATAN!** Untuk mengurangi risiko cedera diri, kecilkan volume sebelum menggunakan hedfon, earbud, atau hedset. Untuk informasi lainnya mengenai keselamatan, lihat *Maklumat Pengaturan, Keselamatan, dan Lingkungan*.

Untuk mengakses dokumen ini:

1. Ketik `support` (dukungan) pada kotak pencarian bilah tugas, dan kemudian pilih aplikasi **HP Support Assistant**.
– atau –
Klik ikon tanda tanya di bilah tugas.
2. Pilih **My PC** (PC Saya), pilih tab **Specifications** (Spesifikasi), dan kemudian pilih **User Guides** (Panduan Pengguna).

Hedfon yang dikombinasikan dengan mikrofon disebut hedset. Anda dapat menghubungkan hedset berkabel ke soket keluaran audio (hedfon)/masukan audio (mikrofon) pada komputer.

Untuk menghubungkan hedset nirkabel ke komputer Anda, ikuti petunjuk produsen perangkat.

Cara menggunakan pengaturan suara

Gunakan pengaturan suara untuk menyesuaikan volume sistem, mengubah suara sistem, atau mengatur perangkat audio.

Untuk melihat atau mengubah pengaturan suara:

- ▲ Ketik `control panel` (panel kontrol) di kotak pencarian bilah tugas, pilih **Control Panel** (Panel Kontrol), pilih **Hardware and Sound** (Perangkat Keras dan Suara), dan kemudian pilih **Sound** (Suara).
– atau –

Klik kanan tombol **Start** (Mulai), pilih **Control Panel** (Panel Kontrol), pilih **Hardware and Sound** (Perangkat Keras dan Suara), lalu pilih **Sound** (Suara).

Komputer Anda mungkin dilengkapi sistem suara yang disempurnakan dari Bang & Olufsen, DTS, Beats audio, atau penyedia lainnya. Oleh karena itu, komputer Anda mungkin dilengkapi fitur audio canggih yang dapat dikontrol melalui panel kontrol audio khusus untuk sistem audio Anda.

Gunakan panel kontrol audio untuk melihat dan mengontrol pengaturan audio.

- ▲ Ketik `control panel` (panel kontrol) di kotak pencarian pada bilah tugas, pilih **Control Panel** (Panel Kontrol), pilih **Hardware and Sound** (Perangkat Keras dan Suara), dan kemudian pilih panel kontrol audio yang spesifik untuk sistem Anda.
– atau –

Klik kanan tombol **Start** (Mulai), pilih **Control Panel** (Panel Kontrol), pilih **Hardware and Sound** (Perangkat Keras dan Suara), dan kemudian pilih panel kontrol audio yang spesifik untuk sistem Anda.

Menggunakan video

Komputer Anda merupakan perangkat video yang sangat efektif untuk menonton video streaming dari situs web favorit, juga untuk mengunduh video dan film untuk ditonton di komputer saat tidak terhubung ke jaringan.

Untuk menyempurnakan pengalaman visual Anda, gunakan salah satu port video di komputer untuk menghubungkan monitor eksternal, proyektor, atau TV.

-
-  **PENTING:** Pastikan perangkat eksternal dihubungkan ke port yang sesuai di komputer menggunakan kabel yang benar. Ikuti petunjuk produsen perangkat tersebut.
-

Untuk informasi tentang cara menggunakan fitur video, lihat HP Support Assistant.

Menghubungkan perangkat video dengan menggunakan kabel VGA (hanya produk tertentu)

-
-  **CATATAN:** Untuk menghubungkan perangkat video VGA ke komputer, Anda memerlukan kabel VGA, dibeli terpisah.
-

Untuk melihat citra layar komputer pada monitor VGA eksternal atau yang diproyeksikan untuk bahan presentasi, hubungkan monitor atau proyektor ke port VGA komputer.

1. Hubungkan kabel VGA dari monitor atau proyektor ke port VGA di komputer seperti yang ditunjukkan.

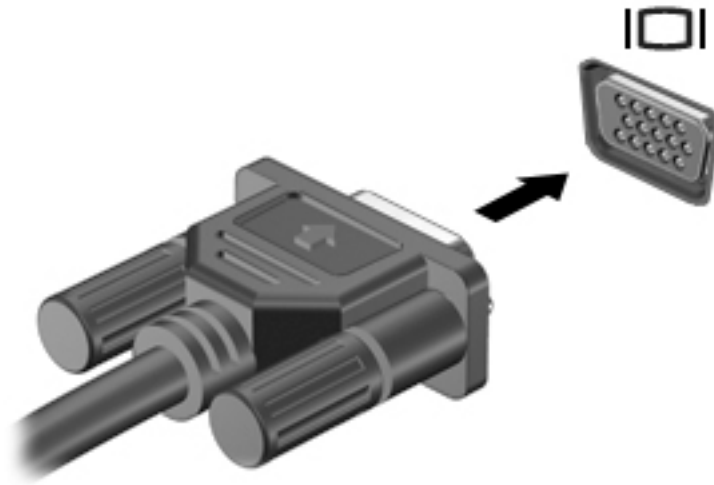

2. Tekan **fn+f4** untuk memindah-mindah citra layar di antara 4 mode tampilan:

- **Hanya layar PC:** Menampilkan citra layar hanya pada komputer.
- **Duplikat:** Menampilkan citra layar secara serempak di kedua perangkat, yaitu komputer dan perangkat eksternal.
- **Bentang:** Menampilkan citra layar yang dibentangkan pada kedua perangkat, yaitu komputer dan perangkat eksternal.
- **Hanya layar sekunder:** Menampilkan citra layar hanya pada perangkat eksternal.

Setiap kali tombol **fn+f4** ditekan, mode tampilan akan berubah.

 **CATATAN:** Untuk hasil terbaik, terutama jika Anda memilih pengaturan "Bentang", tingkatkan resolusi layar perangkat eksternal, sebagai berikut. Ketik `control panel` (panel kontrol) di dalam kotak pencarian bilah tugas, lalu pilih **Control Panel** (Panel Kontrol), pilih **Appearance and Personalization** (Tampilan dan Personalisasi). Di bawah **Display** (Tampilan), pilih **Adjust resolution** (Pengaturan resolusi).

Menghubungkan perangkat video menggunakan kabel HDMI (hanya produk tertentu)

 **CATATAN:** Untuk menghubungkan perangkat HDMI ke komputer, Anda memerlukan kabel HDMI, dibeli terpisah.

Untuk melihat citra layar komputer pada TV atau monitor definisi tinggi, hubungkan perangkat definisi tinggi ini sesuai petunjuk berikut:

1. Hubungkan satu ujung kabel HDMI ke port HDMI di komputer.

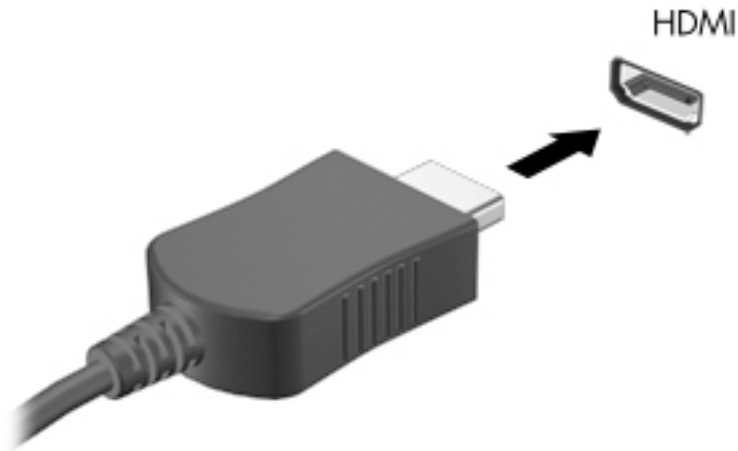

2. Hubungkan ujung lain kabel ini ke monitor atau TV definisi tinggi.
3. Tekan **fn+f4** untuk memindah-mindah gambar layar komputer di antara 4 mode tampilan:
 - **Hanya layar PC:** Menampilkan citra layar hanya pada komputer.
 - **Duplikat:** Menampilkan citra layar secara serempak di kedua perangkat, yaitu komputer dan perangkat eksternal.
 - **Bentang:** Menampilkan citra layar yang dibentangkan pada kedua perangkat, yaitu komputer dan perangkat eksternal.
 - **Hanya layar sekunder:** Menampilkan citra layar hanya pada perangkat eksternal.

Setiap kali tombol **fn+f4** ditekan, mode tampilan akan berubah.

 **CATATAN:** Untuk hasil terbaik, terutama jika Anda memilih pengaturan "Bentang", tingkatkan resolusi layar perangkat eksternal, sebagai berikut. Ketik `control panel` (panel kontrol) di dalam kotak pencarian bilah tugas, lalu pilih **Control Panel** (Panel Kontrol), pilih **Appearance and Personalization** (Tampilan dan Personalisasi). Di bawah **Display** (Tampilan), pilih **Adjust resolution** (Pengaturan resolusi).

Mengeset audio HDMI

HDMI adalah satu-satunya antarmuka video yang mendukung video dan audio definisi tinggi. Setelah TV HDMI dihubungkan ke komputer, Anda dapat mengaktifkan audio HDMI dengan mengikuti langkah-langkah berikut:

1. Klik kanan ikon **Speakers** (Speaker) di dalam bidang pemberitahuan, di ujung kanan bilah tugas, lalu pilih **Playback devices** (Perangkat pemutaran).
2. Pada tab **Playback** (Perangkat), pilih nama perangkat keluaran digital.
3. Klik **Set Default** (Tetapkan Default) kemudian klik **OK**.

Untuk mengembalikan audio streaming ke speaker komputer:

1. Klik kanan ikon **Speakers** (Speaker) dalam bidang pemberitahuan di ujung kanan baris tugas, lalu klik **Playback devices** (Perangkat pemutaran).
2. Pada tab **Playback** (Pemutaran), klik **Speakers** (Speaker).
3. Klik **Set Default** (Tetapkan Default) kemudian klik **OK**.

6 Manajemen daya

 **CATATAN:** Sebuah komputer bisa memiliki tombol daya atau saklar daya. Istilah *tombol daya* yang digunakan di seluruh bagian dalam panduan ini mewakili kedua jenis kontrol daya tersebut.

Mematikan (memadamkan) komputer

 **PERHATIAN:** Informasi yang tidak disimpan akan hilang ketika komputer dimatikan.

Perintah "Matikan" akan menutup semua program yang terbuka, termasuk sistem operasi, kemudian mematikan layar dan komputer.

Matikan komputer dalam salah satu kondisi berikut:

- Saat perlu mengganti baterai atau mengakses komponen di dalam komputer
- Saat menghubungkan perangkat keras eksternal yang tidak terhubung ke port USB (Universal Serial Bus)
- Saat komputer hendak diputus dari daya eksternal dan tidak akan digunakan untuk waktu yang lama

Meskipun komputer dapat dimatikan dengan tombol daya, prosedur yang dianjurkan adalah menggunakan perintah Matikan Windows:

 **CATATAN:** Jika komputer berada dalam mode Tidur atau mode Hibernasi, Anda harus terlebih dahulu keluar dari mode tersebut sebelum dapat mematikan komputer, yaitu dengan cara menekan tombol daya sebentar.

1. Simpan pekerjaan Anda lalu tutup semua program yang terbuka.
2. Pilih tombol **Start** (Mulai), pilih ikon **Power** (Daya), lalu pilih **Shut down** (Matikan).

Jika komputer tidak mau merespons dan Anda tidak dapat menggunakan prosedur pematian sebelumnya, cobalah prosedur darurat berikut secara berurutan:

- Tekan **ctrl+alt+delete**. Pilih ikon **Power** (Daya), lalu pilih **Shut Down** (Matikan).
- Tekan terus tombol daya minimal 5 detik.
- Putuskan sambungan komputer dari daya eksternal.
- Lepas baterai.

Mengeset pilihan daya

Menggunakan mode hemat daya

Mode Tidur diaktifkan di pabrik. Saat mulai memasuki mode Tidur, lampu daya akan berkedip dan tampilan layar akan kosong. Pekerjaan Anda akan disimpan ke memori.

 **PERHATIAN:** Untuk mengurangi risiko kemungkinan penurunan kualitas audio dan video, tidak berfungsinya pemutaran audio atau video, atau hilangnya data, jangan menyalakan mode Tidur saat komputer membaca dari atau menulis pada cakram maupun kartu memori eksternal.

 **CATATAN:** Anda tidak dapat menggunakan koneksi jaringan jenis apapun atau menjalankan fungsi komputer apapun sewaktu komputer dalam mode Tidur.

Menyalakan dan keluar dari mode Tidur

Dengan komputer dalam keadaan hidup, Anda dapat menyalakan mode Tidur melalui salah satu cara berikut:

- Tekan sebentar tombol daya.
- Pilih tombol **Start** (Mulai), pilih ikon **Power** (Daya), lalu pilih **Sleep** (Tidur).

Dari layar Mulai, arahkan pointer ke sudut kanan atas atau sudut kanan bawah layar. Saat daftar charm terbuka, klik **Settings** (Pengaturan), klik ikon **Power** (Daya), lalu klik **Sleep** (Tidur).

Untuk keluar dari mode Tidur, tekan sebentar tombol daya.

Ketika komputer keluar dari mode Tidur, lampu daya akan menyala dan tampilan layar kembali ke posisi terakhir kali dihentikan.



CATATAN: Jika Anda telah mengeset kata sandi agar diminta pada saat keluar dari mode tidur, Anda harus memasukkan kata sandi Windows itu sebelum komputer kembali ke posisi semula.

Pengaktifan dan keluar dari mode Hibernasi inisiasi pengguna (hanya produk tertentu)

Anda dapat menyalakan sendiri mode Hibernasi dan mengubah pengaturan durasi waktu dan pengaturan lainnya terkait daya menggunakan Opsi Daya:

1. Ketik `power options` (opsi daya) dalam kotak pencarian bilah tugas, lalu pilih **Power Options** (Opsi Daya).

– atau –

Klik kanan ikon **Power meter**  (Meter daya), lalu pilih **Power Options** (Opsi Daya).

2. Pada panel kiri, pilih **Choose what the power buttons do** (Memilih fungsi tombol daya).
3. Pilih **Change Settings that are currently unavailable** (Mengubah Pengaturan yang saat ini tidak tersedia), dan kemudian di area **When I press the power button** (Ketika saya menekan tombol daya) atau **When I press the sleep button** (Ketika saya menekan tombol tidur), pilih **Hibernate** (Hibernasi).

– atau –

Di bawah **Shutdown settings** (Pengaturan Penonaktifan), pilih kotak **Hibernate** (Hibernasi) untuk menampilkan pilihan Hibernasi dalam menu daya.

4. Pilih **Save changes** (Simpan perubahan).



Untuk keluar dari mode Hibernasi, tekan sebentar tombol daya. Lampu daya akan menyala dan layar kerja Anda akan kembali ke posisi terakhir kali dihentikan.



CATATAN: Jika Anda telah mengeset kata sandi agar diminta pada saat keluar dari mode tidur, Anda harus memasukkan kata sandi Windows itu sebelum layar kerja Anda kembali ke posisi semula.

Menggunakan meter daya dan pengaturan daya

Meter daya terletak pada desktop Windows. Melalui meter daya Anda dapat mengakses dengan cepat pengaturan daya dan melihat sisa daya baterai.

- Untuk melihat persentase sisa daya baterai dan program pemakaian daya saat ini, arahkan pointer ke ikon meter daya .
- Untuk menggunakan Opsi Daya, klik ikon meter daya , lalu pilih butir dari daftar pilihan. Anda dapat juga mengetik `power options` (opsi daya) dalam kotak pencarian bilah tugas, dan kemudian pilih **Power Options** (Opsi Daya).

Tampilan ikon meter daya yang berbeda-beda menunjukkan apakah komputer bekerja dengan daya baterai atau daya eksternal. Ikon ini juga akan menampilkan sebuah pesan jika tingkat isi baterai sudah rendah atau kritis.

Mengeset proteksi kata sandi saat bangun dari mode tidur

Untuk mengeset komputer agar meminta kata sandi pada saat keluar dari mode Tidur atau mode Hibernasi, ikuti langkah-langkah berikut:

1. Ketik `power options` (opsi daya) dalam kotak pencarian bilah tugas, lalu pilih **Power Options** (Opsi Daya).

– atau –

Klik kanan ikon **Power meter** , lalu pilih **Power Options** (Opsi Daya).

2. Pada panel kiri, klik **Require a password on wakeup** (Memerlukan sandi saat bangun).
3. Pilih **Change Settings that are currently unavailable** (Mengubah Pengaturan yang saat ini tidak tersedia).
4. Pilih **Require a password (recommended)** (Memerlukan sandi (disarankan)).

 **CATATAN:** Untuk membuat kata sandi akun pengguna atau mengubah kata sandi akun pengguna yang ada, pilih **Create or change your user account password** (Buat atau ubah sandi akun pengguna Anda), kemudian ikuti petunjuk pada layar. Jika Anda tidak perlu membuat atau mengubah kata sandi akun pengguna, lanjutkan ke langkah 5.

5. Pilih **Save changes** (Simpan perubahan).

Menggunakan daya baterai

 **PERINGATAN!** Untuk mengurangi kemungkinan masalah keselamatan, gunakan hanya baterai yang diberikan bersama komputer, baterai pengganti yang disediakan oleh HP, atau baterai kompatibel yang dibeli dari HP.

Komputer akan bekerja dengan daya baterai kapanpun dihubungkan ke stopkontak AC eksternal. Ketahanan masa pakai baterai komputer berbeda-beda, bergantung pengaturan manajemen daya, program yang berjalan di komputer, kecerahan layar, perangkat eksternal yang terhubung ke komputer, dan faktor lainnya. Membiarkan baterai terpasang di komputer ketika komputer terhubung ke daya listrik (AC) akan mengisikan daya pada baterai sekaligus melindungi pekerjaan Anda jika listrik mati. Jika pada komputer terpasang baterai isi dan komputer tersebut bekerja dengan daya listrik, komputer secara otomatis akan beralih menggunakan daya baterai ketika adaptor AC dilepas dari komputer atau ketika listrik mati.

 **CATATAN:** Ketika kabel daya AC dilepas, kecerahan layar secara otomatis akan menurun untuk menghemat daya baterai. Model komputer tertentu dapat beralih antar mode grafis untuk meningkatkan masa pakai baterai.

Mencari informasi selengkapnya tentang baterai

Untuk mengakses informasi baterai:

1. Ketik `support` (dukungan) pada kotak pencarian bilah tugas, dan kemudian pilih aplikasi **HP Support Assistant**.
– atau –
Klik ikon tanda tanya di bilah tugas.
2. Pilih **My PC** (PC Saya), pilih tab **Diagnostics and Tools** (Diagnostik dan Alat Bantu), dan kemudian pilih **HP Battery Check** (Pemeriksaan Baterai HP). Jika HP Battery Check (Pemeriksaan Baterai HP) menunjukkan baterai harus diganti, hubungi dukungan.

HP Support Assistant menyediakan alat bantu dan informasi baterai berikut.

- Alat bantu Pemeriksaan Baterai untuk menguji performa baterai
- Informasi tentang kalibrasi, manajemen daya, serta penyimpanan dan pemeliharaan yang benar untuk memaksimalkan masa pakai baterai
- Informasi tentang jenis, spesifikasi, siklus masa pakai, dan kapasitas baterai

Menggunakan HP Battery Check (Pemeriksaan Baterai HP)

HP Support Assistant menyediakan informasi tentang status baterai yang terpasang di komputer.

Menjalankan HP Battery Check (Pemeriksaan Baterai HP):

1. Hubungkan adaptor AC ke komputer.



CATATAN: Komputer harus terhubung ke daya eksternal agar fitur HP Battery Check (Pemeriksaan Baterai HP) dapat berfungsi dengan baik.

2. Ketik `support` (dukungan) pada kotak pencarian bilah tugas, dan kemudian pilih aplikasi **HP Support Assistant**.
– atau –
Klik ikon tanda tanya di bilah tugas.
3. Pilih **My PC** (PC Saya), pilih tab **Diagnostics and Tools** (Diagnostik dan Alat Bantu), dan kemudian pilih **HP Battery Check** (Pemeriksaan Baterai HP). Jika HP Battery Check (Pemeriksaan Baterai HP) menunjukkan baterai harus diganti, hubungi dukungan.

HP Battery Check (Pemeriksaan Baterai HP) akan memeriksa baterai beserta selnya untuk memastikan semuanya berfungsi dengan baik, kemudian melaporkan hasil pemeriksaannya.

Menampilkan sisa daya baterai



Pindahkan penunjuk ke atas ikon **Power Meter**  (Meter Daya).

Memaksimalkan masa pengosongan daya baterai

Masa pengosongan baterai berbeda-beda, bergantung fitur yang digunakan sewaktu bekerja dengan daya baterai. Masa pengosongan maksimum secara berangsur akan berkurang seiring menurunnya kapasitas penyimpanan baterai secara alami.

Tips memaksimalkan masa pengosongan daya baterai:

- Kurangi kecerahan layar.
- Lepas baterai dari komputer bila tidak sedang digunakan atau diisi daya.
- Simpan baterai di tempat yang sejuk dan kering.
- Pilih pengaturan **Power saver** (Hemat daya) dari Pilihan Daya.

Menangani tingkat isi baterai yang rendah

Informasi di bagian ini menjelaskan tentang tanda peringatan dan respons sistem yang telah diset di pabrik. Beberapa peringatan dan respons sistem untuk tingkat isi baterai yang rendah dapat diubah menggunakan Pilihan Daya. Preferensi yang diset menggunakan Pilihan Daya tidak akan mempengaruhi lampu.

Ketik `power options` (opsi daya) dalam kotak pencarian bilah tugas, lalu pilih **Power Options** (Opsi Daya).

Mengenali tingkat isi baterai yang rendah

Jika baterai yang menjadi satu-satunya sumber pasokan daya bagi komputer memiliki tingkat isi yang rendah atau kritis, berikut kondisi yang akan terjadi:

- Lampu baterai (hanya produk tertentu) akan menunjukkan tingkat isi yang rendah atau kritis.

– atau –

- Ikon **Power meter** (Meter daya)  menampilkan notifikasi bahwa tingkat daya baterai rendah atau kritis.

Jika komputer menyala atau dalam mode Tidur, untuk sesaat komputer akan tetap dalam mode tersebut, kemudian mati dan data yang tidak tersimpan akan hilang.

Mengatasi tingkat isi baterai yang rendah

Mengatasi tingkat isi baterai yang rendah jika daya eksternal tersedia

- ▲ Hubungkan salah satu perangkat berikut:
 - Adaptor AC
 - Perangkat penghubung/ekspansi opsional
 - Adaptor daya opsional yang dibeli sebagai aksesori dari HP

Mengatasi tingkat isi baterai yang rendah jika daya eksternal tidak tersedia

Untuk mengatasi tingkat isi baterai yang rendah ketika catu daya tidak tersedia, simpan pekerjaan Anda dan matikan komputer.

Melepas baterai

Untuk melepas baterai:

-
- ⚠ **PERHATIAN:** Melepas baterai yang menjadi satu-satunya sumber pasokan daya bagi komputer dapat menyebabkan hilangnya data. Untuk mencegah hilangnya data, simpan pekerjaan Anda dan matikan komputer melalui Windows sebelum melepas baterai.
-

1. Balikkan komputer pada permukaan yang rata dengan tempat baterai menghadap Anda.
2. Geser pengunci baterai (1) agar baterai tidak terkunci, dan kemudian geser kait pelepas baterai (2) untuk melepaskan baterai.

 **CATATAN:** Kait pelepas baterai secara otomatis akan kembali ke posisi semula.

3. Sambil diputar ke atas (3) keluarkan baterai (4) dari komputer.

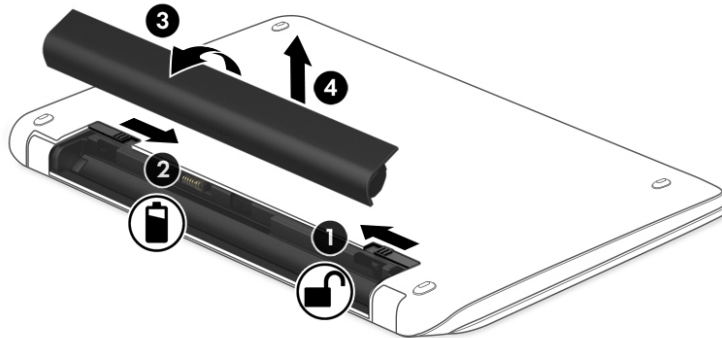

Menghemat daya baterai

- Ketik `power options` (opsi daya) dalam kotak pencarian bilah tugas, lalu pilih **Power Options** (Opsi Daya).
– atau –
- Dari sini, pilih pengaturan untuk penggunaan daya yang rendah.
- Matikan koneksi LAN dan koneksi nirkabel lalu keluar dari aplikasi modem bila Anda tidak menggunakannya.
- Cabut perangkat eksternal yang tidak digunakan dan tidak terhubung ke catu daya eksternal.
- Hentikan, nonaktifkan, atau keluarkan kartu media eksternal yang tidak sedang digunakan.
- Kurangi kecerahan layar.
- Sebelum meninggalkan pekerjaan, nyalakan mode Tidur, atau matikan komputer.

Menyimpan baterai

 **PERHATIAN:** Untuk mengurangi risiko kerusakan baterai, jangan paparkan baterai pada suhu tinggi untuk waktu yang lama.

Jika komputer tidak akan digunakan dan dilepas dari catu daya eksternal selama lebih dari 2 minggu, lepas baterai yang dapat dilepas sendiri itu dan simpan di tempat terpisah.

Agar daya pada baterai yang tersimpan bisa awet, simpan baterai di tempat yang kering dan sejuk.



CATATAN: Baterai yang disimpan harus diperiksa setiap 6 bulan sekali. Jika kapasitasnya kurang dari 50 persen, isi ulang baterai sebelum disimpan kembali.

Kalibrasikan baterai sebelum menggunakannya apabila baterai tersebut sudah disimpan selama satu bulan atau lebih.

Membuang baterai bekas



PERINGATAN! Untuk mengurangi risiko terbakar atau luka bakar, jangan membongkar, menghancurkan, atau menusuk-nusuk baterai, jangan menyebabkan hubungan arus pendek pada baterai, jangan membuang baterai ke dalam api atau air.

Untuk petunjuk cara membuang baterai dengan benar, lihat *Maklumat Pengaturan, Keselamatan, dan Lingkungan*.

Untuk mengakses dokumen ini:

▲ Ketik `support` (dukungan) pada kotak pencarian bilah tugas, dan kemudian pilih aplikasi **HP Support Assistant**.

– atau –

Klik ikon tanda tanya di bilah tugas.

Mengganti baterai

HP Battery Check (Pemeriksaan Baterai HP) akan memberitahu waktunya Anda harus mengganti baterai, yakni ketika sel internal tidak dapat melangsungkan pengisian dengan benar, atau ketika kapasitas penyimpanan baterai sudah lemah. Jika baterai ini dijamin oleh HP maka petunjuk di dalam jaminan tersebut berisi kode jaminan. Sebuah pesan akan merujuk Anda ke situs web HP untuk informasi lebih lanjut mengenai cara memesan baterai pengganti.

Menggunakan daya AC eksternal

 **PERINGATAN!** Jangan mengisi baterai komputer saat Anda berada di pesawat.

 **PERINGATAN!** Untuk mengurangi kemungkinan masalah keselamatan, gunakan hanya adaptor AC yang diberikan bersama komputer, adaptor AC pengganti yang disediakan oleh HP, atau adaptor AC kompatibel yang dibeli dari HP.

 **CATATAN:** Untuk informasi tentang cara menyambung ke daya AC, lihat poster *Petunjuk Penyiapan* yang tersedia di dalam kotak kemasan.

Daya AC eksternal dipasok melalui adaptor AC atau perangkat sambungan/tambahan opsional yang diakui.

Hubungkan komputer ke daya AC eksternal dalam salah satu kondisi berikut:

- Saat mengisi atau mengkalibrasi baterai
- Saat menginstal atau memodifikasi perangkat lunak sistem
- Saat menulis informasi pada CD, DVD, atau BD (hanya produk tertentu)
- Saat menjalankan Disk Defragmenter
- Saat melakukan pencadangan atau pemulihan

Berikut adalah aktivitas yang akan terjadi ketika komputer dihubungkan ke daya AC eksternal:

- Baterai akan mulai diisi.
- Jika komputer dihidupkan, tampilan ikon meter daya pada bilah tugas akan berubah.

Ketika sambungan daya AC eksternal diputus, berikut kondisi yang akan terjadi:

- Komputer akan beralih ke daya baterai.
- Tingkat kecerahan layar secara otomatis akan berkurang untuk menghemat masa pakai baterai.

Menguji adaptor AC

Uji adaptor daya AC jika komputer menampilkan salah satu gejala berikut saat dihubungkan ke daya AC:

- Komputer tidak mau menyala.
- Layar tidak mau menyala.
- Lampu daya mati.

Untuk menguji adaptor AC:





1. Matikan komputer.
2. Lepas baterai dari komputer.
3. Hubungkan adaptor AC ke komputer, kemudian hubungkan ke stopkontak AC.
4. Hidupkan komputer.
 - Jika lampu daya *menyala*, adaptor AC berfungsi dengan baik.
 - Jika lampu daya tetap *mati*, adaptor AC tidak berfungsi dan harus diganti.

Hubungi bagian dukungan untuk informasi cara memperoleh adaptor daya AC pengganti.

7 Keamanan

Memproteksi komputer

Fitur keamanan standar yang disediakan sistem operasi Windows dan utilitas Computer Setup (BIOS) non-Windows dapat melindungi pengaturan dan data pribadi Anda dari berbagai risiko.

-  **CATATAN:** Solusi keamanan dirancang sebagai alat penangkal. Penangkal ini tidak dapat mencegah produk dari penyalahgunaan maupun pencurian.
-  **CATATAN:** Sebelum mengirim komputer untuk diservis, cadangkan dan hapus berkas rahasia Anda, kemudian hapus semua pengaturan kata sandi.
-  **CATATAN:** Beberapa fitur keamanan yang tercantum dalam bab ini mungkin tidak tersedia di komputer Anda.
-  **CATATAN:** Komputer Anda mendukung Computrace, sebuah layanan pelacakan dan pemulihan online berbasis keamanan yang tersedia di negara/wilayah tertentu. Jika komputer ini dicuri, Computrace dapat melacaknya ketika komputer tersebut digunakan tanpa izin untuk mengakses Internet. Anda harus membeli perangkat lunak ini dan berlangganan ke layanannya untuk dapat menggunakan Computrace. Untuk data tentang pemesanan perangkat lunak Computrace, kunjungi <http://www.hp.com>.

Risiko komputer	Fitur keamanan
Penggunaan komputer tanpa izin	HP Client Security, dikombinasikan dengan kata sandi, kartu pintar, kartu tanpa kontak, sidik jari terdaftar, atau kredensial otentikasi lainnya.
Akses tanpa izin ke Computer Setup (Konfigurasi Komputer) (BIOS)	Kata sandi administrator BIOS di Computer Setup (Konfigurasi Komputer)*
Akses tanpa izin ke isi hard drive	Sandi DriveLock (hanya produk tertentu) di Computer Setup* (Konfigurasi Komputer)
Penyalan tanpa izin dari drive optik eksternal opsional (hanya produk tertentu), hard drive eksternal opsional (hanya produk tertentu), atau adapter jaringan internal	Fitur pilihan boot di Computer Setup (Konfigurasi Komputer)*
Akses tanpa izin ke akun pengguna Windows	Kata sandi pengguna Windows
Akses tanpa izin ke data	<ul style="list-style-type: none">• Perangkat lunak HP Drive Encryption• Windows Defender
Akses tanpa izin ke pengaturan Computer Setup (Konfigurasi Komputer) dan informasi identifikasi sistem lainnya	Kata sandi administrator BIOS di Computer Setup (Konfigurasi Komputer)*
Pelucutan komputer tanpa izin	Slot kabel pengaman (digunakan dengan kabel pengaman opsional)

*Computer Setup (Konfigurasi Komputer) adalah utilitas berbasis ROM yang terinstal sejak awal, yang dapat digunakan bahkan ketika sistem operasi tidak berfungsi atau tidak mau termuatkan. Anda dapat menggunakan perangkat penunjuk (Panel Sentuh, stik penunjuk, atau mouse USB) atau keyboard untuk menavigasi dan memilih di dalam Computer Setup.

CATATAN: Pada tablet tanpa keyboard, Anda dapat menggunakan layar sentuh.

Menggunakan kata sandi

Kata sandi adalah sekelompok karakter yang Anda tetapkan untuk mengamankan data komputer. Beberapa jenis kata sandi dapat diset, bergantung cara Anda mengontrol akses terhadap data. Sandi dapat dibuat di Windows atau Computer Setup (Konfigurasi Komputer), yang telah terinstal pada komputer.

- Kata sandi administrator BIOS dan kata sandi DriveLock diset di Computer Setup (Konfigurasi Komputer) dan diatur melalui BIOS sistem.
- Kata sandi Windows diset hanya di sistem operasi Windows.
- Jika Anda lupa dengan kata sandi pengguna DriveLock dan kata sandi master DriveLock yang diset di Computer Setup (Konfigurasi Komputer), hard drive yang diproteksi kata sandi ini akan terkunci selamanya dan tidak dapat digunakan lagi.

Anda dapat menggunakan kata sandi yang sama untuk fitur Computer Setup (Konfigurasi Komputer) dan fitur keamanan Windows. Anda juga dapat menggunakan kata sandi yang sama untuk beberapa fitur Computer Setup (Konfigurasi Komputer).

Gunakan tips berikut untuk membuat dan menyimpan kata sandi:

- Saat membuat kata sandi, patuhi persyaratan yang ditetapkan program.
- Jangan menggunakan kata sandi yang sama untuk beberapa aplikasi atau situs web, jangan pula mengulang penggunaan kata sandi Windows untuk situs web maupun aplikasi lainnya.
- Gunakan fitur Password Manager (Pengatur Kata sandi) HP Client Security untuk menyimpan nama pengguna dan kata sandi untuk semua situs web dan aplikasi Anda. Anda dapat membacanya dengan aman bila sewaktu-waktu lupa mengingatnya.
- Jangan menyimpan kata sandi dalam berkas di komputer.

Tabel berikut ini berisi kata sandi yang umum digunakan Windows dan kata sandi administrator BIOS beserta penjelasan fungsinya.

Mengeset kata sandi di Windows

Kata sandi	Fungsi
Kata sandi administrator*	Memproteksi akses ke akun setingkat administrator Windows. CATATAN: Mengeset kata sandi Administrator Windows tidak otomatis mengeset kata sandi Administrator BIOS.
Kata sandi pengguna*	Memproteksi akses ke akun pengguna Windows.

*Untuk informasi tentang cara mengeset kata sandi administrator Windows atau sandi pengguna Windows, ketik `support` (dukungan) pada kotak pencarian bilah tugas, dan kemudian pilih aplikasi **HP Support Assistant**.

Mengeset kata sandi di Computer Setup (Konfigurasi Komputer)

Kata sandi	Fungsi
Kata sandi administrator BIOS*	Memproteksi akses ke Computer Setup (Konfigurasi Komputer). CATATAN: Jika semua fitur untuk mencegah penghapusan kata sandi administrator BIOS telah diaktifkan, Anda tidak dapat menghapus kata sandi tersebut sampai semua fitur itu dinonaktifkan.

Kata sandi	Fungsi
Kata sandi master DriveLock*	Memproteksi akses ke hard drive internal yang diproteksi DriveLock. Kata sandi ini digunakan juga untuk membuka proteksi DriveLock.
Kata sandi pengguna DriveLock*	Memproteksi akses ke hard drive internal yang diproteksi DriveLock, dan diset di dalam Kata sandi DriveLock selama proses pengaktifan.

*Untuk keterangan selengkapnya tentang masing-masing kata sandi ini, lihat topik berikut.

Mengatur kata sandi administrator BIOS

Untuk mengeset, mengubah, atau menghapus kata sandi ini, ikuti langkah-langkah berikut:

Mengeset kata sandi administrator BIOS baru

- Jalankan Computer Setup (Konfigurasi Komputer).
 - Komputer atau tablet dengan keyboard:
 - ▲ Hidupkan atau nyalakan ulang komputer, dan saat logo HP ditampilkan, tekan **f10** untuk memasuki Computer Setup (Konfigurasi Komputer).
 - Tablet tanpa keyboard:
 - ▲ Matikan tablet. Tekan tombol daya dikombinasikan dengan tombol volume turun sampai menu penyalaaan ditampilkan, dan kemudian ketuk **F10** untuk memasuki Computer Setup (Konfigurasi Komputer).
- Pilih **Security** (Keamanan), pilih **Create BIOS Administrator Password** (Buat Kata Sandi Administrator BIOS), lalu tekan **enter**.
- Saat diminta, ketikkan kata sandi.
- Saat diminta, ketikkan kembali kata sandi baru untuk mengkonfirmasi.
- Untuk menyimpan perubahan dan keluar dari Computer Setup (Konfigurasi Komputer), pilih ikon **Save** (Simpan), kemudian ikuti petunjuk pada layar.

– atau –

Pilih **Main** (Utama), pilih **Save Changes and Exit** (Simpan Perubahan dan Keluar), lalu tekan **enter**.

Perubahan akan terlihat hasilnya setelah komputer dinyalakan ulang.

Mengubah kata sandi administrator BIOS

- Jalankan Computer Setup (Konfigurasi Komputer).
 - Komputer atau tablet dengan keyboard:
 - ▲ Hidupkan atau nyalakan ulang komputer, dan saat logo HP ditampilkan, tekan **f10** untuk memasuki Computer Setup (Konfigurasi Komputer).
 - Tablet tanpa keyboard:

- ▲ Matikan tablet. Tekan tombol daya dikombinasikan dengan tombol volume turun sampai menu penyalaan ditampilkan, dan kemudian ketuk **F10** untuk memasuki Computer Setup (Konfigurasi Komputer).
- 2. Pilih **Security** (Keamanan), pilih **Change BIOS Administrator Password** (Ganti Kata Sandi Administrator BIOS), lalu tekan [enter](#).
- 3. Saat diminta, ketikkan kata sandi yang sekarang.
- 4. Saat diminta, ketikkan kata sandi yang sekarang.
- 5. Saat diminta, ketikkan kembali kata sandi baru untuk mengkonfirmasi.
- 6. Untuk menyimpan perubahan dan keluar dari Computer Setup (Konfigurasi Komputer), pilih ikon **Save** (Simpan) di sudut kiri bawah layar, kemudian ikuti petunjuk pada layar.

– atau –

Pilih **Main** (Utama), pilih **Save Changes and Exit** (Simpan Perubahan dan Keluar), lalu tekan [enter](#).

Perubahan akan terlihat hasilnya setelah komputer dinyalakan ulang.

Menghapus kata sandi administrator BIOS

1. Jalankan Computer Setup (Konfigurasi Komputer).
 - Komputer atau tablet dengan keyboard:
 - ▲ Hidupkan atau nyalakan ulang komputer, dan saat logo HP ditampilkan, tekan [f10](#) untuk memasuki Computer Setup (Konfigurasi Komputer).
 - Tablet tanpa keyboard:
 - ▲ Matikan tablet. Tekan tombol daya dikombinasikan dengan tombol volume turun sampai menu penyalaan ditampilkan, dan kemudian ketuk **F10** untuk memasuki Computer Setup (Konfigurasi Komputer).
2. Pilih **Security** (Keamanan), pilih **Change BIOS Administrator Password** (Ganti Kata Sandi Administrator BIOS), lalu tekan [enter](#).
3. Saat diminta, ketikkan kata sandi yang sekarang.
4. Jika diminta kata sandi yang baru, kosongkan ruasnya, lalu tekan [enter](#).
5. Saat diminta lagi memasukkan kata sandi yang baru, kosongkan ruasnya, lalu tekan [enter](#).
6. Untuk menyimpan perubahan dan keluar dari Computer Setup (Konfigurasi Komputer), pilih ikon **Save** (Simpan) di sudut kiri bawah layar, kemudian ikuti petunjuk pada layar.

– atau –

Pilih **Main** (Utama), pilih **Save Changes and Exit** (Simpan Perubahan dan Keluar), lalu tekan [enter](#).

Perubahan akan terlihat hasilnya setelah komputer dinyalakan ulang.

Memasukkan kata sandi administrator BIOS

Saat diminta mengisi **BIOS administrator password** (Kata sandi administrator BIOS), ketikkan kata sandi Anda (menggunakan tombol yang sama dengan yang digunakan untuk mengeset kata sandi), lalu tekan **enter**. Setelah dua kali upaya memasukkan kata sandi administrator BIOS gagal, Anda harus menyalakan ulang komputer dan mencoba lagi.

Mengelola kata sandi Computer Setup DriveLock (hanya produk tertentu)

 **PERHATIAN:** Untuk mencegah hard drive yang diproteksi DriveLock terkunci selamanya, catat kata sandi pengguna DriveLock dan kata sandi master DriveLock di tempat aman dan jauh dari komputer Anda. Jika Anda lupa dengan kedua kata sandi DriveLock, hard drive akan terkunci selamanya dan tidak dapat digunakan lagi.

Proteksi DriveLock akan mencegah akses tanpa izin ke isi hard drive. DriveLock dapat diterapkan hanya pada hard drive internal komputer. Jika proteksi DriveLock telah diterapkan pada sebuah drive, untuk mengakses drive tersebut Anda harus memasukkan kata sandi. Drive harus dimasukkan ke dalam komputer atau replikator rongga lanjutan agar dapat diakses dengan kata sandi DriveLock.

Untuk menerapkan proteksi DriveLock pada hard drive internal, Anda harus mengeset kata sandi pengguna dan kata sandi master di Computer Setup (Konfigurasi Komputer). Perhatikan ketentuan berikut mengenai cara menggunakan proteksi DriveLock:

- Jika proteksi DriveLock telah diterapkan pada sebuah hard drive, maka hard drive ini hanya dapat diakses dengan memasukkan kata sandi pengguna atau kata sandi master.
- Pemilik kata sandi pengguna harus pengguna sehari-hari hard drive yang terproteksi. Pemilik kata sandi master bisa jadi adalah administrator sistem atau pengguna sehari-hari.
- Kata sandi pengguna dan kata sandi master bisa sama persis.
- Anda dapat menghapus kata sandi pengguna atau kata sandi master hanya dengan cara membuka proteksi DriveLock dari drive.

Mengeset kata sandi master DriveLock

Untuk mengeset kata sandi master DriveLock di Computer Setup (Konfigurasi Komputer), ikuti langkah-langkah berikut:

1. Jalankan Computer Setup (Konfigurasi Komputer).
 - Komputer atau tablet dengan keyboard:
 1. Matikan komputer.
 2. Tekan tombol daya, dan saat logo HP ditampilkan, tekan **f10** untuk memasuki Computer Setup (Konfigurasi Komputer).
 - Tablet tanpa keyboard:
 1. Matikan tablet.
 2. Tekan tombol daya dikombinasikan dengan tombol volume turun sampai menu penyalan ditampilkan, dan kemudian ketuk **F10** untuk memasuki Computer Setup (Konfigurasi Komputer).
2. Pilih **Security** (Keamanan), pilih **Hard Drive Utilities** (Utilitas Hard Drive), pilih **DriveLock**, lalu tekan **enter**.
3. Pilih hard drive yang akan dilindungi, lalu tekan **enter**.
4. Pilih **Set DriveLock Master Password** (Mengeset Kata Sandi Master DriveLock), lalu tekan **enter**.
5. Bacalah peringatan dengan saksama.
6. Saat diminta, ketikkan kata sandi master, lalu tekan **enter**.
7. Saat diminta, ketikkan kembali kata sandi master untuk mengkonfirmasi, lalu tekan **enter**.



CATATAN: Perubahan akan segera terlihat.

8. Untuk keluar dari Computer Setup (Konfigurasi Komputer), pilih **Main** (Utama), pilih **Save Changes and Exit** (Simpan Perubahan dan Keluar), lalu pilih **Yes** (Ya).

Mengaktifkan DriveLock

1. Jalankan Computer Setup (Konfigurasi Komputer).
 - Komputer atau tablet dengan keyboard:
 1. Matikan komputer.
 2. Tekan tombol daya, dan saat logo HP ditampilkan, tekan **f10** untuk memasuki Computer Setup (Konfigurasi Komputer).
 - Tablet tanpa keyboard:
 1. Matikan tablet.
 2. Tekan tombol daya dikombinasikan dengan tombol volume turun sampai menu penyalan ditampilkan, dan kemudian ketuk **F10** untuk memasuki Computer Setup (Konfigurasi Komputer).
2. Pilih **Security** (Keamanan), pilih **Hard Drive Utilities** (Utilitas Hard Drive), pilih **DriveLock**, lalu tekan **enter**.
3. Pilih hard drive yang akan dilindungi, lalu tekan **enter**.

4. Pilih **Enable DriveLock** (Aktifkan DriveLock), lalu tekan [enter](#).
5. Bacalah peringatan dengan saksama.
6. Saat diminta, ketikkan kata sandi pengguna, lalu tekan [enter](#).
7. Saat diminta, ketikkan kembali kata sandi pengguna untuk mengkonfirmasi, lalu tekan [enter](#).



CATATAN: Perubahan akan segera terlihat.

8. Untuk keluar dari Computer Setup (Konfigurasi Komputer), pilih **Main** (Utama), pilih **Save Changes and Exit** (Simpan Perubahan dan Keluar), lalu pilih **Yes** (Ya).

Menonaktifkan DriveLock

1. Jalankan Computer Setup (Konfigurasi Komputer).
 - Komputer atau tablet dengan keyboard:
 1. Matikan komputer.
 2. Tekan tombol daya, dan saat logo HP ditampilkan, tekan **f10** untuk memasuki Computer Setup (Konfigurasi Komputer).
 - Tablet tanpa keyboard:
 1. Matikan tablet.
 2. Tekan tombol daya dikombinasikan dengan tombol volume turun sampai menu penyalaan ditampilkan, dan kemudian ketuk **F10** untuk memasuki Computer Setup (Konfigurasi Komputer).
2. Pilih **Security** (Keamanan), pilih **Hard Drive Utilities** (Utilitas Hard Drive), pilih **DriveLock**, lalu tekan [enter](#).
3. Pilih hard drive yang ingin Anda kelola, lalu tekan [enter](#).
4. Pilih **Disable DriveLock** (Nonaktifkan DriveLock), lalu tekan [enter](#).
5. Saat diminta, ketikkan kata sandi master atau kata sandi pengguna, lalu tekan [enter](#).



CATATAN: Perubahan akan segera terlihat.

6. Untuk keluar dari Computer Setup (Konfigurasi Komputer), pilih **Main** (Utama), pilih **Save Changes and Exit** (Simpan Perubahan dan Keluar), lalu pilih **Yes** (Ya).

Memasukkan kata sandi DriveLock



Pastikan hard drive telah dimasukkan ke dalam komputer (bukan ke dalam perangkat penghubung opsional atau MultiBay eksternal).

Saat diminta mengisi **DriveLock Password** (Kata sandi DriveLock), ketikkan kata sandi pengguna atau kata sandi master (menggunakan tombol yang sama dengan yang digunakan untuk mengeset kata sandi), lalu tekan [enter](#).

Setelah tiga kali upaya memasukkan kata sandi gagal, Anda harus menyalakan ulang komputer dan mencoba lagi.

Mengganti kata sandi pengguna atau kata sandi master DriveLock

Untuk mengganti kata sandi pengguna atau kata sandi master DriveLock di Computer Setup, ikuti langkah-langkah berikut:

1. Matikan komputer.
 2. Tekan tombol daya.
 3. Saat permintaan **DriveLock Password** (Kata Sandi DriveLock), ketikkan kata sandi pengguna atau kata sandi master DriveLock yang sebelumnya yang ingin diganti, tekan **enter**, lalu tekan atau ketuk **F10** untuk masuk ke Computer Setup.
 4. Pilih **Security** (Keamanan), pilih **Hard Drive Utilities** (Utilitas Hard Drive), pilih **DriveLock**, lalu tekan **enter**.
 5. Pilih hard drive yang ingin Anda kelola, lalu tekan **enter**.
 6. Mengganti kata sandi.
 - Untuk mengganti kata sandi pengguna:
 - ▲ Pilih **Change DriveLock User Password** (Ganti Kata Sandi Pengguna DriveLock), lalu tekan **enter**.
 - Untuk mengganti kata sandi master:
 - ▲ Pilih **Change DriveLock Master Password** (Ganti Kata Sandi Master DriveLock), lalu tekan **enter**.
-
-  **CATATAN:** Pilihan **Change DriveLock Master Password** (Ganti Kata Sandi Pengguna DriveLock) baru akan muncul jika permintaan kata sandi master DriveLock dilangkah 2 benar.
-
7. Bacalah peringatan dengan saksama.
 8. Saat diminta, ketikkan kata sandi baru, lalu tekan **enter**.
 9. Saat diminta, ketikkan kembali kata sandi baru untuk mengkonfirmasi, lalu tekan **enter**.
-
-  **CATATAN:** Perubahan akan segera terlihat.
-
10. Untuk menyimpan perubahan dan keluar, pilih **Main** (Utama), pilih **Save Changes and Exit** (Simpan Perubahan dan Keluar), dan kemudian ikuti petunjuk di layar.

Menggunakan perangkat lunak antivirus

Ketika komputer digunakan untuk mengakses email, jaringan, atau Internet, komputer berpotensi terhadap masuknya virus. Virus komputer dapat melumpuhkan sistem operasi, program, maupun utilitas, atau menyebabkannya tidak dapat berfungsi dengan normal.

Perangkat lunak antivirus dapat mendeteksi hampir semua virus, memusnahkannya, dan dalam kebanyakan kasus, memperbaiki kerusakan apapun yang disebabkan. Agar terus-menerus memberikan perlindungan terhadap virus temuan baru, perangkat lunak antivirus harus selalu diperbarui.

Windows Defender terinstal sejak awal di komputer Anda. Dan Anda sangat dianjurkan untuk tetap menggunakan program antivirus agar komputer terlindungi sepenuhnya.

Untuk informasi lebih lanjut tentang virus komputer, akses HP Support Assistant. Untuk mengakses HP Support Assistant, ketik `support` pada kotak pencarian bilah tugas, lalu pilih aplikasi **HP Support Assistant**.

Menggunakan perangkat lunak firewall

Firewall dirancang untuk mencegah akses tanpa izin ke sistem atau jaringan. Firewall dapat berupa program perangkat lunak yang Anda instal di komputer dan/atau jaringan, atau berupa solusi yang terdiri atas perangkat keras dan perangkat lunak.

Berikut adalah dua jenis firewall yang dapat dipertimbangkan:

- Firewall berbasis host—Perangkat lunak yang hanya melindungi komputer yang menjadi lokasi penginstalnya.
- Firewall berbasis jaringan—Diinstal di antara modem DSL atau modem kabel dan jaringan lokal Anda untuk melindungi semua komputer di jaringan.

Jika sebuah firewall diinstal pada sistem, semua data yang dikirim ke dan dari sistem tersebut akan dimonitor dan dibandingkan dengan serangkaian kriteria keamanan yang telah ditetapkan pengguna. Setiap data yang tidak memenuhi kriteria tersebut akan diblokir.

Komputer atau perangkat jaringan Anda mungkin telah memiliki firewall terinstal. Jika tidak, tersedia solusi perangkat lunak firewall.



CATATAN: Dalam kondisi tertentu, firewall dapat memblokir akses ke permainan di Internet, menimbulkan gangguan pada printer atau fitur berbagi berkas pada jaringan, atau memblokir lampiran email yang legal. Untuk mengatasi masalah sementara waktu, nonaktifkan firewall, kerjakan tugas Anda, kemudian aktifkan kembali firewall. Untuk mengatasi masalah secara permanen, konfigurasi ulang firewall.

Menginstal pembaruan penting keamanan



PERHATIAN: Microsoft® akan mengirim notifikasi tentang pembaruan penting. Untuk melindungi komputer dari ancaman keamanan dan virus komputer, instal semua pembaruan penting dari Microsoft begitu Anda menerima notifikasinya.

Anda dapat memilih bila menginginkan pembaruan terinstal secara otomatis. Untuk mengubah pengaturan, ketik `control panel` (panel kontrol) di dalam kotak pencarian bilah tugas, lalu pilih **Control Panel** (Panel Kontrol). Pilih **System and Security** (Sistem dan Keamanan), pilih **Windows Update**, pilih **Change settings** (Ubah pengaturan), kemudian ikuti petunjuk pada layar.

Menggunakan HP Client Security (hanya produk tertentu)

Perangkat lunak HP Client Security telah diinstal sebelumnya di tablet. Perangkat lunak ini dapat diakses melalui ikon HP Client Security, di ujung kanan bilah tugas atau Windows Panel Control (Panel Kontrol Windows). Perangkat lunak ini menyediakan fitur keamanan yang membantu mencegah akses tanpa izin terhadap komputer, jaringan, dan data-data penting. Untuk informasi lebih lanjut, lihat Bantuan perangkat lunak HP Client Security.

Menggunakan HP Touchpoint Manager (hanya produk tertentu)

HP Touchpoint Manager adalah solusi TI berbasis cloud yang memungkinkan pelaku bisnis untuk mengelola dan mengamankan aset perusahaan mereka. HP Touchpoint Manager membantu melindungi perangkat terhadap malware dan serangan lainnya, memantau kesehatan perangkat, dan memungkinkan pelanggan untuk mengurangi waktu yang digunakan untuk mengatasi perangkat pengguna akhir dan masalah keamanan. Pelanggan dapat dengan cepat mengunduh dan menginstal perangkat lunak, dengan biaya yang sangat efektif dibandingkan dengan solusi tradisional internal.

Memasang kabel pengaman opsional

 **CATATAN:** Kabel pengaman dirancang sebagai alat penangkal, namun tidak dapat mencegah komputer dari penyalahgunaan maupun pencurian.

 **CATATAN:** Slot kabel pengaman di komputer Anda mungkin terlihat sedikit berbeda dari ilustrasi di bagian ini.

1. Lingkarkan kabel pengaman pada benda yang aman.
2. Masukkan kunci (1) ke dalam lubang kunci kabel (2).
3. Masukkan kunci kabel ke dalam slot kabel pengaman pada komputer (3), lalu kuncikan kunci yang sudah dimasukkan tadi.

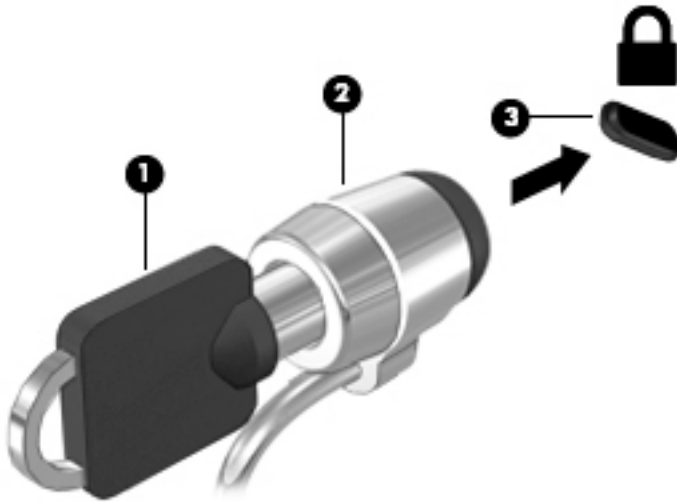

Menggunakan pembaca sidik jari (hanya produk tertentu)

Pembaca sidik jari terintegrasi tersedia pada model produk tertentu. Untuk menggunakan pembaca sidik jari, Anda harus mendaftarkan sidik jari Anda di Credential Manager yang terdapat di HP Client Security. Lihat Bantuan perangkat lunak HP Client Security.

Setelah mendaftarkan sidik jari dalam Credential Manager (Pengatur Kredensial), Anda dapat menggunakan Password Manager (Pengatur Kata sandi) HP Client Security untuk menyimpan dan mengisikan nama pengguna dan kata sandi Anda di situs-situs web dan aplikasi yang didukung.

Mencari lokasi pembaca sidik jari

Pembaca sidik jari adalah sensor logam kecil yang terletak di salah satu area berikut di komputer:

- Di dekat bagian bawah Panel Sentuh
- Di sebelah kanan keyboard
- Di sebelah kanan atas layar
- Di sebelah kiri layar

Bergantung pada produk Anda, pembaca sidik jari dapat diorientasikan secara vertikal atau horizontal. Kedua orientasi tersebut mengharuskan Anda menyapukan jari secara tegak lurus pada sensor logam.

8 Pemeliharaan

Pemeliharaan rutin penting dilakukan untuk menjaga komputer tetap dalam kondisi optimal. Bab ini menjelaskan cara menggunakan alat seperti Disk Defragmenter (Pendefragmentasi Diska) dan Disk Cleanup (Pembersihan Diska). Pada bab ini juga terdapat petunjuk untuk memperbarui program dan driver, langkah-langkah untuk membersihkan komputer, dan tips berbagi dengan (atau mengapalkan) komputer.

Meningkatkan kinerja

Anda dapat meningkatkan performa komputer dengan melakukan pemeliharaan rutin menggunakan alat seperti Disk Defragmenter (Pendefragmentasi Diska) dan Disk Cleanup (Pembersihan Diska).

Menggunakan Disk Defragmenter (Pendefragmentasi Diska)

HP menganjurkan untuk menggunakan Disk Defragmenter (Pendefragmentasi Diska) untuk defragmentasi hard drive yang harus dilakukan minimal sebulan sekali.



CATATAN: Sebaiknya jangan jalankan Disk Defragmenter (Pendefragmentasi Diska) pada drive solid (SSD).

Untuk menjalankan Disk Defragmenter (Pendefragmentasi Diska):

1. Hubungkan komputer ke daya AC.
2. Ketik `defragment` (defragmentasi) dalam kotak pencarian bilah tugas, dan kemudian pilih **Defragment and optimize your drives** (Defragmentasi dan optimalkan drive Anda).
3. Ikuti petunjuk pada layar.

Untuk informasi selengkapnya, akses Bantuan perangkat lunak Disk Defragmenter (Pendefragmentasi Diska).

Menggunakan Disk Cleanup (Pembersihan Diska)

Gunakan Disk Cleanup (Pembersihan Diska) untuk mencari hard drive untuk berkas-berkas yang tidak diperlukan sehingga dapat Anda hapus dengan aman untuk mengosongkan ruang hard drive dan membantu komputer beroperasi lebih efisien.

Untuk menjalankan Disk Cleanup (Pembersihan Diska):

1. Ketik `disk` (diska) ke dalam kotak pencarian bilah tugas, dan kemudian pilih **Free up disk space by deleting unnecessary files** (Bebaskan ruang cakram dengan menghapus berkas yang tidak perlu) atau **Uninstall apps to free up disk space** (Hapus instalasi aplikasi untuk memberi ruang).
2. Ikuti petunjuk pada layar.

Menggunakan HP 3D DriveGuard (hanya produk tertentu)

HP 3D DriveGuard memproteksi hard drive dengan cara memarkirnya dan menghentikan permintaan data dalam salah satu kondisi berikut:

- Saat komputer dipindahkan.
- Saat komputer dipindahkan dengan layar tertutup dan bekerja dengan daya baterai.

Sesaat setelah kondisi ini berakhir, HP 3D DriveGuard akan mengembalikan hard drive ke pengoperasian normal.

 **CATATAN:** Hanya hard drive internal yang diproteksi oleh HP 3D DriveGuard. Hard drive yang terpasang di perangkat penghubung opsional atau terhubung ke port USB tidak diproteksi dengan HP 3D DriveGuard.

 **CATATAN:** Karena SSD (solid-state drive) tidak memiliki komponen bergerak, maka HP 3D DriveGuard tidak diperlukan untuk drive ini.

Untuk informasi lebih lanjut, lihat Bantuan perangkat lunak HP 3D DriveGuard.

Mengenali status HP 3D DriveGuard

Lampu hard drive pada komputer akan berubah warna untuk menunjukkan bahwa hard drive pada rongga utama dan/atau hard drive pada rongga kedua (hanya produk tertentu) telah ditempatkan. Untuk memastikan apakah sebuah drive saat ini sedang diproteksi atau diparkir, lihat ikon di desktop Windows pada area notifikasi, di ujung kanan bilah tugas.

Memperbarui program dan driver

HP menyarankan agar Anda memperbarui program dan driver secara teratur. Pembaruan dapat mengatasi masalah serta memberikan fitur dan pilihan baru pada komputer. Misalnya, komponen grafis versi lama tidak akan bekerja dengan baik di perangkat lunak terbaru. Tanpa driver terbaru, Anda tidak akan memperoleh manfaat maksimal dari perangkat Anda.

Kunjungi <http://www.hp.com/support> untuk mengunduh versi terbaru program dan driver HP. Selain itu, daftarkan juga untuk menerima notifikasi otomatis saat pembaruan tersebut telah tersedia.

Jika Anda ingin memperbarui program dan driver, ikuti petunjuk berikut:

1. Ketik `support` (dukungan) pada kotak pencarian bilah tugas, dan kemudian pilih aplikasi **HP Support Assistant**.
- atau -
Klik ikon tanda tanya di bilah tugas.
2. Pilih **My PC** (PC Saya), pilih tab **Updates** (Pembaruan), lalu pilih **Check for updates and messages** (Periksa pembaruan dan pesan).
3. Ikuti petunjuk pada layar.

Membersihkan komputer

Gunakan produk berikut untuk membersihkan komputer dengan aman:

- Amonium klorida benzil dimetil dengan kadar kepekatan 0,3 persen (misalnya, kain pembersih antikuman sekali-pakai, yang dijual dengan aneka merek)
- Cairan pembersih kaca bebas alkohol
- Larutan air dan sabun lembut
- Kain pembersih kering dengan serat mikro atau kain kamois (kain antistatis bebas minyak)
- Kain lap bebas muatan listrik

⚠ PERHATIAN: Hindari larutan berdaya pembersih kuat karena dapat merusak komputer secara permanen. Jika Anda tidak yakin dengan keamanan suatu produk pembersih komputer, periksa kandungan zat produk tersebut untuk memastikannya tidak mengandung bahan seperti alkohol, aseton, amonium klorida, klorida metilin, dan hidrokarbon.

Bahan berserat, seperti kertas tisu, dapat menggores permukaan komputer. Lama kelamaan, partikel kotoran dan bahan pembersih dapat terperangkap masuk ke dalam goresan-goresan tersebut.

Prosedur pembersihan

Ikuti prosedur di bagian ini untuk membersihkan komputer dengan aman.

⚠ PERINGATAN! Untuk mencegah sengatan listrik atau kerusakan pada komponen, jangan coba-coba membersihkan komputer saat dalam kondisi hidup.

1. Matikan komputer.
2. Putuskan daya AC.
3. Putuskan sambungan semua perangkat eksternal yang dialiri daya.

⚠ PERHATIAN: Untuk mencegah kerusakan pada komponen internal, jangan menyemprotkan langsung bahan atau cairan pembersih ke permukaan komputer. Cairan yang diteteskan pada permukaan dapat merusak komponen internal secara permanen.

Membersihkan layar

Usap layar secara perlahan menggunakan kain lembut tidak berbulu yang telah dibasahi sedikit dengan cairan pembersih kaca bebas alkohol. Pastikan layar kering sebelum menutup komputer.

Membersihkan bagian samping dan penutup

Untuk membersihkan bagian samping dan penutup, gunakan kain lembut serat mikro atau kain kamois yang telah dibasahi sedikit dengan salah satu larutan pembersih yang disebutkan sebelumnya, atau gunakan lap pembersih antikuman sekali-pakai yang sesuai.

📝 CATATAN: Saat membersihkan penutup komputer, lakukan dengan gerakan melingkar untuk membantu mengangkat kotoran dan debu.

Membersihkan panel sentuh, keyboard, atau mouse (hanya produk tertentu)

⚠ PERINGATAN! Untuk mengurangi risiko sengatan listrik atau kerusakan komponen internal, jangan gunakan alat pengisap debu untuk membersihkan keyboard. Pengisap debu dapat membuat kotoran rumah menempel pada permukaan keyboard.

⚠ PERHATIAN: Untuk mencegah kerusakan pada komponen internal, jangan biarkan cairan menetes di sela-sela tombol.

- Untuk membersihkan Panel Sentuh, keyboard, atau mouse, gunakan kain lembut serat mikro atau kain kamois yang telah sedikit dilembabkan dengan salah satu larutan pembersih yang telah disebutkan sebelumnya, atau gunakan lap pembersih antikuman sekali-pakai yang sesuai.
- Agar tombol-tombol tidak lengket dan untuk membersihkan debu, bulu-bulu, dan partikel kotoran dari keyboard, gunakan kaleng bertekanan udara dengan tambahan selang.

Bepergian dengan membawa atau mengapalkan komputer

Jika Anda harus bepergian dengan membawa atau mengapalkan komputer, ikuti tips berikut agar perangkat tetap aman.

- Siapkan komputer untuk dibawa bepergian atau dikapalkan:
 - Cadangkan data ke drive eksternal.
 - Keluarkan semua cakram dan kartu media eksternal, seperti kartu memori.
 - Matikan kemudian lepas kabel semua perangkat eksternal.
 - Matikan komputer.
- Bawa serta cadangan data Anda. Simpan berkas cadangan terpisah dari komputer.
- Saat bepergian dengan pesawat, jinjing komputer sebagai tas bawahan; jangan gabungkan dengan bagasi lainnya.

⚠ PERHATIAN: Hindarkan drive dari paparan medan magnet. Perangkat keamanan bermuatan medan magnet di antaranya adalah detektor pintu-lewat dan tongkat pengaman di bandara. Ban berjalan dan perangkat keamanan serupa di bandara yang memeriksa tas bawahan menggunakan sinar X dan tidak bersifat magnet sehingga tidak akan merusak drive.

- Jika Anda berencana menggunakan komputer selama dalam penerbangan, simak pemberitahuan pihak penerbangan mengenai kapan saatnya Anda diizinkan menggunakan komputer. Penggunaan komputer selama dalam pesawat diatur oleh kebijakan maskapai.
- Jika Anda akan mengirim komputer atau drive, gunakan kemasan pelindung yang sesuai dan beri label “MUDAH PECAH”.
- Penggunaan perangkat nirkabel di sejumlah lingkungan mungkin dibatasi. Pembatasan tersebut bisa berlaku di pesawat, rumah sakit, area dekat bahan peledak, dan tempat-tempat yang berbahaya. Jika Anda tidak yakin dengan kebijakan yang berlaku untuk penggunaan perangkat nirkabel dalam komputer, mintalah izin penggunaan perangkat sebelum menyalakannya.
- Jika Anda bepergian ke luar negeri, ikuti saran berikut:
 - Baca peraturan bea cukai yang terkait dengan komputer untuk setiap negara/wilayah yang menjadi tujuan perjalanan Anda.
 - Periksa persyaratan kabel dan adaptor daya untuk setiap lokasi penggunaan komputer yang Anda inginkan. Tegangan, frekuensi, dan konfigurasi steker dapat beragam.

⚠ PERINGATAN! Untuk mengurangi risiko sengatan listrik, terbakar, atau kerusakan peralatan, jangan coba-coba menghidupkan komputer dengan alat pengubah tegangan yang dijual untuk peralatan rumah tangga.

9 Pencadangan dan pemulihan

Bab ini memberikan informasi tentang proses berikut. Informasi dalam bab ini merupakan prosedur standar untuk hampir semua produk.

- Membuat cadangan dan media pemulihan
- Mengembalikan dan memulihkan sistem

Untuk informasi lebih lanjut, lihat aplikasi HP Support Assistant.

▲ Ketik `support` (dukungan) pada kotak pencarian bilah tugas, dan kemudian pilih aplikasi **HP Support Assistant**.

– atau –

Klik ikon tanda tanya di bilah tugas.

 **PENTING:** Jika Anda akan melakukan prosedur pemulihan pada tablet, daya baterai tablet harus tersisa setidaknya 70% sebelum memulai proses pemulihan.

PENTING: Untuk tablet dengan keyboard yang dapat dilepas, sambungkan keyboard ke unit penyambungan keyboard sebelum memulai proses pemulihan.

Membuat cadangan dan media pemulihan

Metode membuat media pemulihan dan pencadangan berikut ini hanya tersedia pada produk tertentu saja. Pilihlah metode yang tersedia menurut model komputer Anda.

- Gunakan HP Recovery Manager untuk membuat media HP Recovery setelah Anda berhasil mengonfigurasi komputer. Langkah ini akan membuat cadangan partisi HP Recovery di komputer. Cadangan ini dapat digunakan untuk menginstal ulang sistem operasi awal bila hard drive rusak atau diganti. Untuk informasi tentang pembuatan media pemulihan, lihat [Membuat media HP Recovery \(hanya produk tertentu\) pada hal. 54](#). Untuk informasi tentang pilihan pemulihan yang tersedia menggunakan media pemulihan, lihat [Menggunakan alat Windows pada hal. 56](#).
- Gunakan alat dari Windows untuk membuat titik pengembalian sistem dan membuat cadangan informasi pribadi.

Untuk informasi lebih lanjut, lihat [Memulihkan menggunakan HP Recovery Manager pada hal. 56](#).

 **CATATAN:** Jika penyimpanan 32 GB atau kurang, Pemulihan Sistem Microsoft dinonaktifkan secara default.

Membuat media HP Recovery (hanya produk tertentu)

Jika memungkinkan, periksa keberadaan partisi Recovery (Pemulihan) dan partisi Windows. Dari menu **Start** (Mulai), pilih **File Explorer**, lalu pilih **This PC** (PC ini).

- Jika komputer Anda tidak menampilkan daftar partisi Windows dan partisi Recovery (Pemulihan), Anda dapat memperoleh media pemulihan untuk sistem Anda dari bagian dukungan. Lihat buklet *Nomor Telepon di Seluruh Dunia* yang tercakup bersama komputer. Anda juga dapat menemukan informasi kontak dari situs web HP. Kunjungi <http://www.hp.com/support>, pilih negara/wilayah Anda, kemudian ikuti petunjuk pada layar.

Anda dapat menggunakan alat bantu Windows untuk membuat titik pengembalian sistem dan membuat cadangan informasi pribadi, lihat [Menggunakan alat Windows pada hal. 56](#).

- Jika komputer Anda menampilkan daftar partisi Recovery (Pemulihan) dan partisi Windows, Anda dapat menggunakan HP Recovery Manager untuk membuat media pemulihan setelah Anda berhasil mengeset komputer. Media HP Recovery dapat digunakan untuk menjalankan pemulihan sistem jika hard drive mengalami kerusakan. Pemulihan sistem akan menginstal ulang sistem operasi awal dan program perangkat lunak yang terinstal sewaktu di pabrik dan kemudian mengonfigurasi pengaturan untuk program tersebut. Media HP Recovery juga dapat digunakan untuk menyesuaikan sistem atau mengembalikan citraan pabrik jika hard drive harus diganti.
 - Hanya satu set media pemulihan yang dapat dibuat. Gunakan alat bantu pemulihan ini dengan hati-hati dan simpan di tempat yang aman.
 - HP Recovery Manager memeriksa komputer dan menentukan kapasitas penyimpanan yang diperlukan untuk media.
 - Untuk membuat cakram pemulihan, komputer Anda harus dilengkapi drive optik dengan kemampuan tulis DVD, dan Anda hanya boleh menggunakan cakram kosong DVD-R, DVD+R, DVD-R DL, atau DVD+R DL kualitas tinggi. Jangan menggunakan cakram yang dapat ditulis ulang seperti CD±RW, DVD±RW, DVD±RW dua lapisan, atau cakram BD-RE (Blu-ray dapat ditulis ulang); semua cakram tersebut tidak kompatibel dengan perangkat lunak HP Recovery Manager. Sebagai gantinya, Anda dapat menggunakan flashdisk USB kosong kualitas tinggi.
 - Jika komputer Anda tidak dilengkapi drive optik terintegrasi dengan kemampuan menulis DVD, namun ingin membuat media pemulihan DVD, Anda dapat menggunakan drive optik eksternal (dijual terpisah) untuk membuat disk pemulihan. Jika Anda menggunakan drive optik eksternal, drive tersebut harus dihubungkan langsung ke port USB di komputer; drive ini tidak dapat dihubungkan ke port USB pada perangkat eksternal seperti hub USB. Jika Anda tidak dapat membuat media DVD sendiri, Anda dapat memperoleh disk pemulihan untuk komputer Anda dari HP. Lihat buklet *Nomor Telepon di Seluruh Dunia* yang tercakup bersama komputer. Anda juga dapat menemukan informasi kontak dari situs web HP. Kunjungi <http://www.hp.com/support>, pilih negara/wilayah Anda, kemudian ikuti petunjuk pada layar.
 - Pastikan komputer telah dihubungkan ke catu daya AC sebelum memulai proses pembuatan media pemulihan.
 - Proses pembuatan membutuhkan waktu satu jam atau lebih. Jangan menghentikan proses pembuatan.
 - Jika perlu, Anda dapat keluar dari program ini sebelum proses pembuatan semua DVD pemulihan selesai. HP Recovery Manager akan menyelesaikan proses penyalinan DVD yang masih berlangsung. Saat berikutnya memulai HP Recovery Manager, Anda akan diminta melanjutkan proses tersebut.

Untuk membuat media HP Recovery:

 **PENTING:** Untuk tablet dengan keyboard yang dapat dilepas, sambungkan keyboard ke unit penyambungan keyboard sebelum memulai langkah-langkah berikut.

1. Ketik `recovery` (pemulihan) ke dalam kotak pencarian bilah tugas, dan kemudian pilih **HP Recovery Manager**.
2. Pilih **Create recovery media** (Buat pemulihan media), kemudian ikuti petunjuk di layar.

Jika Anda perlu memulihkan sistem, lihat [Memulihkan menggunakan HP Recovery Manager pada hal. 56](#).

Menggunakan alat Windows

Anda dapat membuat media pemulihan, titik pengembalian sistem dan membuat cadangan informasi pribadi menggunakan alat Windows.

 **CATATAN:** Jika penyimpanan 32 GB atau kurang, Pemulihan Sistem Microsoft dinonaktifkan secara default.

Untuk informasi lebih lanjut dan langkah-langkah, lihat aplikasi Get started (Memulai).

- ▲ Pilih tombol **Start** (Mulai), dan kemudian pilih aplikasi **Get started** (Memulai).

Pengembalian dan pemulihan

Beberapa pilihan tersedia untuk memulihkan sistem Anda. Pilih metode yang paling sesuai dengan situasi dan tingkat kemahiran.

 **PENTING:** Tidak semua metode tersedia pada semua produk.

- Windows menawarkan beberapa pilihan untuk mengembalikan dari cadangan, menyegarkan komputer, dan mengeset ulang komputer ke kondisi awal. Untuk informasi lebih lanjut, lihat aplikasi Get Started (Memulai).
 - ▲ Pilih tombol **Start** (Mulai), dan kemudian pilih aplikasi **Get started** (Memulai).
- Jika Anda perlu memperbaiki masalah aplikasi atau driver yang terinstal sejak awal, gunakan pilihan Reinstall drivers and/or applications (Instal Ulang Driver dan/atau Aplikasi) dari HP Recovery Manager untuk menginstal ulang masing-masing aplikasi atau driver tersebut.
 - ▲ Ketik `recovery` (pemulihan) pada kotak pencarian bilah tugas, pilih **HP Recovery Manager**, pilih **Reinstall drivers and/or applications** (Instal Ulang Driver dan/atau Aplikasi), kemudian ikuti petunjuk pada layar.
- Jika Anda ingin memulihkan partisi Windows ke konten awal pabrikan, Anda dapat menggunakan pilihan System Recovery (Pemulihan Sistem) dari partisi HP Recovery (hanya produk tertentu) atau gunakan media HP Recovery. Untuk informasi lebih lanjut, lihat [Memulihkan menggunakan HP Recovery Manager pada hal. 56](#). Jika Anda belum membuat media pemulihan tersebut, lihat [Membuat media HP Recovery \(hanya produk tertentu\) pada hal. 54](#).
- Pada produk tertentu, jika Anda ingin memulihkan partisi dan isi komputer asli pabrik, atau jika Anda telah mengganti hard drive, Anda dapat menggunakan pilihan Factory Reset (Pengaturan Ulang Pabrik) atau media HP Recovery. Untuk informasi lebih lanjut, lihat [Memulihkan menggunakan HP Recovery Manager pada hal. 56](#).
- Pada produk tertentu, jika Anda ingin menghapus partisi pemulihan untuk mengembalikan ruang hard drive, HP Recovery Manager menawarkan pilihan Remove Recovery Partition (Hapus Partisi Pemulihan).

Untuk informasi lebih lanjut, lihat [Menghapus partisi HP Recovery \(hanya produk tertentu\) pada hal. 58](#).

Memulihkan menggunakan HP Recovery Manager

Perangkat lunak HP Recovery Manager memungkinkan Anda untuk memulihkan komputer ke status pabrik awal dengan menggunakan media HP Recovery yang Anda buat atau peroleh sebelumnya dari HP, atau dengan menggunakan partisi HP Recovery (hanya produk tertentu). Jika Anda belum membuat media pemulihan tersebut, lihat [Membuat media HP Recovery \(hanya produk tertentu\) pada hal. 54](#).

Apa yang perlu diketahui sebelum Anda memulai

- HP Recovery Manager hanya memulihkan perangkat lunak yang sebelumnya terinstal di pabrik. Perangkat lunak yang tidak diberikan bersama komputer ini harus diunduh dari situs web pabrikan atau diinstal ulang dari media yang diberikan oleh pabrikan.

 **PENTING:** Pemulihan melalui HP Recovery Manager sebaiknya dilakukan sebagai upaya terakhir untuk mengatasi masalah komputer.

- Media HP Recovery harus digunakan jika hard drive komputer tidak dapat berfungsi. Jika Anda belum membuat media pemulihan tersebut, lihat [Membuat media HP Recovery \(hanya produk tertentu\) pada hal. 54](#).
- Untuk menggunakan pilihan Factory Reset (hanya produk tertentu), Anda harus menggunakan media HP Recovery. Jika Anda belum membuat media pemulihan tersebut, lihat [Membuat media HP Recovery \(hanya produk tertentu\) pada hal. 54](#).
- Jika komputer Anda tidak memungkinkan pembuatan media HP Recovery atau jika media HP Recovery tidak berhasil, Anda dapat memperoleh media pemulihan untuk sistem Anda dari bagian dukungan. Lihat buklet *Nomor Telepon di Seluruh Dunia* yang tercakup bersama komputer. Anda juga dapat menemukan informasi kontak dari situs web HP. Kunjungi <http://www.hp.com/support>, pilih negara/wilayah Anda, kemudian ikuti petunjuk pada layar.

 **PENTING:** HP Recovery Manager tidak secara otomatis mencadangkan data pribadi. Sebelum memulai pemulihan, cadangkan semua data pribadi yang ingin tetap disimpan.

Dengan menggunakan media HP Recovery, Anda dapat memilih salah satu pilihan pemulihan berikut:

 **CATATAN:** Hanya pilihan yang tersedia untuk layar komputer saat Anda memulai proses pemulihan.

- System Recovery (Pemulihan Sistem)—Menginstal ulang sistem operasi awal, kemudian mengonfigurasi pengaturan untuk program yang sebelumnya terinstal di pabrik.
- Factory Reset (Set ulang Pabrik)—Mengembalikan komputer ke kondisi awal pabrikan dengan menghapus seluruh data dari hard drive dan membuat ulang setiap partisi. Kemudian menginstal ulang sistem operasi dan perangkat lunak yang sebelumnya terinstal di pabrik.

Partisi HP Recovery (hanya produk tertentu) hanya memungkinkan System Recovery (Pemulihan Sistem).

Menggunakan partisi HP Recovery (hanya produk tertentu)

Partisi HP Recovery memungkinkan Anda melakukan pemulihan sistem tanpa menggunakan disk pemulihan atau drive flash USB pemulihan. Jenis pemulihan ini hanya dapat digunakan jika hard drive masih berfungsi.

Untuk menjalankan HP Recovery Manager dari partisi HP Recovery:

 **PENTING:** Untuk tablet dengan keyboard yang dapat dilepas, sambungkan keyboard ke Dok keyboard sebelum memulai langkah-langkah berikut (hanya produk tertentu).

1. Ketik `recovery` (pemulihan) pada kotak pencarian bilah tugas, pilih **Recovery Manager** (Pengelola Pemulihan), lalu pilih **HP Recovery Environment** (Lingkungan HP Recovery).

- atau -

Untuk komputer atau tablet dengan keyboard yang terpasang, tekan **f11** sewaktu komputer dalam proses boot, atau tekan dan tahan **f11** selagi Anda menekan tombol daya.

Untuk tablet tanpa keyboard:

Hidupkan atau nyalakan ulang tablet, lalu segera tahan tombol volume turun; kemudian pilih **f11**.

- atau -

Hidupkan atau nyalakan ulang tablet, lalu segera tahan tombol logo Windows; kemudian pilih **f11**.

2. Pilih **Troubleshoot** (Pecahkan masalah) dari menu pilihan boot.
3. Pilih **Recovery Manager** (Pengelola Pemulihan), kemudian ikuti petunjuk pada layar.

Menggunakan media HP Recovery untuk pemulihan

Anda dapat menggunakan media HP Recovery untuk memulihkan sistem awal. Metode ini dapat digunakan jika sistem tidak memiliki partisi HP Recovery atau jika hard drivanya tidak bisa berfungsi dengan baik.

1. Jika memungkinkan, cadangkan semua berkas pribadi.
2. Masukkan media HP Recovery, dan nyalakan ulang komputer.



CATATAN: Jika komputer tidak otomatis melangsungkan penyalaan ulang dalam HP Recovery Manager, ubah urutan boot komputernya. Lihat [Mengubah urutan boot komputer pada hal. 58](#).

3. Ikuti petunjuk pada layar.

Mengubah urutan boot komputer

Jika komputer Anda tidak menyala ulang dalam HP Recovery Manager, Anda dapat mengubah urutan boot komputer, yaitu urutan perangkat dalam BIOS di mana komputer akan mencari informasi penyalaan. Anda dapat mengubah pilihan ke drive optik atau drive flash USB.

Untuk mengubah urutan boot:



PENTING: Untuk tablet dengan keyboard yang dapat dilepas, sambungkan keyboard ke unit penyambungan keyboard sebelum memulai langkah-langkah berikut.

1. Masukkan media HP Recovery:
2. Mengakses BIOS:

Untuk komputer atau tablet dengan keyboard yang terpasang:

- ▲ Hidupkan atau nyalakan ulang komputer atau tablet, segera tekan **esc**, lalu tekan **f9** untuk menampilkan pilihan boot.

Untuk tablet tanpa keyboard:

- ▲ Hidupkan atau nyalakan ulang tablet, lalu segera tahan tombol volume turun; kemudian pilih **f9**.

- atau -

Hidupkan atau nyalakan ulang tablet, lalu segera tahan tombol logo Windows; kemudian pilih **f9**.

3. Pilih drive optik atau drive flash USB yang akan digunakan untuk menjalankan boot.
4. Ikuti petunjuk pada layar.

Menghapus partisi HP Recovery (hanya produk tertentu)

Perangkat lunak HP Recovery Manager memungkinkan Anda menghapus partisi HP Recovery untuk mengosongkan ruang hard drive.



PENTING: Setelah menghapus partisi HP Recovery, Anda tidak akan bisa melakukan System Recovery (Pemulihan Sistem), atau membuat media HP Recovery dari partisi HP Recovery. Karena itu, sebelum menghapus partisi pemulihan ini, buatlah media HP Recovery; lihat [Membuat media HP Recovery \(hanya produk tertentu\) pada hal. 54](#).



CATATAN: Opsi Remove Recovery Partition (Hapus Partisi Pemulihan) ini hanya tersedia pada produk yang mendukung fungsi ini.

Ikuti langkah-langkah berikut untuk menghapus partisi HP Recovery:

1. Ketik `recovery` (pemulihan) ke dalam kotak pencarian bilah tugas, dan kemudian pilih **HP Recovery Manager**.
2. Pilih **Remove Recovery Partition** (Hapus Partisi Pemulihan), kemudian ikuti petunjuk pada layar.

10 Computer Setup (Konfigurasi Komputer) (BIOS), TPM, dan HP Sure Start

Menggunakan Computer Setup (Konfigurasi Komputer)

Computer Setup (Konfigurasi Komputer), atau BIOS (Basic Input/Output System), mengontrol komunikasi antar seluruh perangkat masukan dan keluaran pada sistem (seperti drive hard drive, keyboard, mouse, dan printer). Computer Setup (Konfigurasi Komputer) berisi pengaturan untuk setiap jenis perangkat yang terinstal, urutan penyalaaan komputer, serta kapasitas memori sistem dan memori tambahan.

 **CATATAN:** Lakukan dengan sangat hati-hati saat membuat perubahan di Computer Setup (Konfigurasi Komputer). Setiap kesalahan dapat membuat komputer tidak beroperasi dengan semestinya.

Menjalankan Computer Setup (Konfigurasi Komputer)

 **CATATAN:** Keyboard atau mouse eksternal yang dihubungkan ke port USB hanya dapat digunakan dengan Computer Setup (Konfigurasi Komputer) jika dukungan legasi USB diaktifkan.

Untuk menjalankan Computer Setup (Konfigurasi Komputer), ikuti langkah-langkah berikut:

- ▲ Jalankan Computer Setup (Konfigurasi Komputer).
 - Komputer atau tablet dengan keyboard:
 - ▲ Hidupkan atau nyalakan ulang komputer, dan saat logo HP ditampilkan, tekan **F10** untuk memasuki Computer Setup (Konfigurasi Komputer).
 - Tablet tanpa keyboard:
 - ▲ Matikan tablet. Tekan tombol daya dikombinasikan dengan tombol volume turun sampai menu penyalaaan ditampilkan, dan kemudian ketuk **F10** untuk memasuki Computer Setup (Konfigurasi Komputer).

Menavigasi dan memilih dalam Computer Setup (Konfigurasi Komputer)

- Untuk memilih menu atau pilihan menu, gunakan tombol **tab** dan tombol panah keyboard, lalu tekan **enter**, atau gunakan alat penunjuk untuk memilih pilihan menu.

 **CATATAN:** Pada tablet tanpa keyboard, Anda dapat menggunakan jari Anda untuk menentukan pilihan.

- Untuk menggulir ke atas dan ke bawah, pilih panah-ke-atas atau panah-ke-bawah di sudut kanan atas layar, atau gunakan tombol panah-ke-atas atau tombol panah-ke-bawah pada keyboard.
- Untuk menutup kotak dialog yang terbuka dan kembali ke layar utama Computer Setup (Konfigurasi Komputer), tekan **esc**, kemudian ikuti petunjuk pada layar.

Untuk keluar dari menu Computer Setup (Konfigurasi Komputer), pilih salah satu cara berikut:

- Untuk keluar dari menu Computer Setup (Konfigurasi Komputer) tanpa menyimpan perubahan:
Pilih ikon **Exit** (Keluar) di sudut kanan bawah layar, kemudian ikuti petunjuk pada layar.
– atau –
Pilih **Main** (Utama), pilih **Ignore Changes and Exit** (Simpan Perubahan dan Keluar), lalu tekan **enter**.
- Untuk menyimpan perubahan dan keluar dari menu Computer Setup (Konfigurasi Komputer):
Pilih ikon **Save** (Simpan) di sudut kanan bawah layar, kemudian ikuti petunjuk pada layar.
– atau –
Pilih **Main** (Utama), pilih **Save Changes and Exit** (Simpan Perubahan dan Keluar), lalu tekan **enter**.

Perubahan akan terlihat hasilnya setelah komputer dinyalakan ulang.

Mengembalikan pengaturan standar di Computer Setup (Konfigurasi Komputer)

 **CATATAN:** Mengembalikan pengaturan standar tidak akan mengubah mode hard drive.

Untuk mengembalikan semua pengaturan dalam Computer Setup (Konfigurasi Komputer) ke nilai yang diset dari pabriknya, ikuti langkah-langkah berikut:

1. Jalankan Computer Setup (Konfigurasi Komputer). Lihat [Menjalankan Computer Setup \(Konfigurasi Komputer\) pada hal. 60](#).
2. Pilih **Main** (Utama), lalu pilih **Apply Factory Defaults and Exit** (Terapkan Pengaturan Pabrik dan Keluar).

 **CATATAN:**

3. Ikuti petunjuk pada layar.
4. Untuk menyimpan perubahan dan keluar, pilih ikon **Save** (Simpan) di sudut kanan bawah layar, kemudian ikuti petunjuk pada layar.
– atau –
Pilih **Main** (Utama), pilih **Save Changes and Exit** (Simpan Perubahan dan Keluar), lalu tekan **enter**.

Perubahan akan terlihat hasilnya setelah komputer dinyalakan ulang.

 **CATATAN:** Pengaturan kata sandi dan keamanan tidak akan berubah bila Anda mengembalikan pengaturan standar.

Memperbarui BIOS

Versi terbaru BIOS mungkin tersedia di situs web HP.

Hampir semua pembaruan BIOS di situs web HP dikemas dalam berkas terkompresi yang disebut dengan *SoftPaq*.

Sebagian paket unduhan dilengkapi berkas *Readme.txt* yang berisi informasi mengenai cara menginstal dan mengatasi berkas tersebut.

Memastikan versi BIOS

Untuk memutuskan apakah Anda perlu memutakhirkan Computer Setup (BIOS), pertama tentukan terlebih dahulu versi BIOS pada komputer Anda.

Informasi versi BIOS (juga disebut dengan *tanggal ROM* dan *BIOS Sistem*) dapat diakses dengan menekan **fn** + **esc** (jika Anda sudah berada dalam Windows) atau dengan menggunakan Computer Setup (Konfigurasi Komputer).

1. Jalankan Computer Setup (Konfigurasi Komputer). Lihat [Menjalankan Computer Setup \(Konfigurasi Komputer\) pada hal. 60](#).
2. Pilih **Main** (Utama), dan kemudian pilih **System Information** (Informasi Sistem).
3. Untuk keluar dari Computer Setup (Konfigurasi Komputer) tanpa menyimpan perubahan, pilih ikon **Exit** (Keluar) di sudut kanan bawah layar, kemudian ikuti petunjuk pada layar.
– atau –
Pilih **Main** (Utama), pilih **Ignore Changes and Exit** (Simpan Perubahan dan Keluar), lalu tekan **enter**.

Untuk memeriksa versi BIOS yang lebih baru, lihat [Mengunduh pembaruan BIOS pada hal. 62](#).

Mengunduh pembaruan BIOS

 **PERHATIAN:** Untuk mengurangi risiko kerusakan komputer atau gagalnya penginstalan, unduh dan instal pembaruan BIOS hanya apabila komputer terhubung ke daya eksternal (berfungsi) melalui adaptor AC. Jangan mengunduh atau menginstal pembaruan BIOS sewaktu komputer beroperasi dengan daya baterai, terhubung ke perangkat penghubung opsional, atau terhubung ke catu daya opsional. Saat mengunduh dan menginstal, ikuti petunjuk berikut:

Jangan memutuskan sambungan daya dari komputer dengan melepas kabel daya dari stopkontak AC.

Jangan mematikan komputer atau menyalakan mode Tidur.

Jangan memasang, melepas, menghubungkan atau memutuskan hubungan segala macam perangkat maupun kabel.

1. Ketik `support` (dukungan) pada kotak pencarian bilah tugas, dan kemudian pilih aplikasi HP Support Assistant.
– atau –
Pilih ikon tanda tanya di bilah tugas.
2. Klik **Updates** (Pembaruan), lalu klik **Check for updates and messages** (Lihat pembaruan dan pesan).
3. Ikuti petunjuk pada layar.
4. Di area unduhan, ikuti langkah-langkah berikut:
 - a. Kenali pembaruan BIOS terkini dan bandingkan dengan versi BIOS yang saat ini terinstal di komputer. Catat tanggal, nama, atau pengenalan lainnya. Anda mungkin memerlukan informasi ini untuk mencari pembaruan tersebut nanti, setelah pembaruan itu diunduh ke hard drive.
 - b. Ikuti petunjuk pada layar untuk mengunduh pilihan Anda ke dalam hard drive.

Catatlah jalur ke lokasi hard drive di mana pembaruan BIOS akan diunduh. Anda harus mengakses jalur ini jika telah siap menginstal pembaruan tersebut.



CATATAN: Jika Anda menghubungkan komputer ke jaringan, hubungi administrator jaringan sebelum menginstal pembaruan perangkat lunak, terutama pembaruan BIOS sistem.

Prosedur penginstalan BIOS berbeda-beda. Setelah pengunduhan selesai, ikuti petunjuk yang ditampilkan pada layar. Jika tidak ada petunjuk yang ditampilkan, ikuti langkah-langkah berikut:

1. Masukkan `file` dalam kotak pencarian bilah tugas, dan kemudian pilih **File Explorer**.
2. Pilih tujuan di hard drive. Tujuan hard drive biasanya adalah Disk Lokal (C:).
3. Dengan menggunakan jalur hard drive yang telah dicatat sebelumnya, buka folder yang berisi pemutakhiran.
4. Klik dua kali berkas yang memiliki ekstensi `.exe` (misalnya, `namaberkas.exe`).
Penginstalan BIOS akan dimulai.
5. Selesaikan penginstalan dengan mengikuti petunjuk pada layar.

 **CATATAN:** Setelah pesan pada layar melaporkan bahwa penginstalan telah berhasil, Anda dapat menghapus berkas yang telah diunduh dari hard drive.

Mengubah urutan boot menggunakan perintah f9

Untuk memindah-mindah pilihan urutan penyalaan perangkat boot, ikuti langkah-langkah berikut:

1. Mengakses menu Boot Device Options (Pilihan Perangkat Boot):
 - Komputer atau tablet dengan keyboard:
 - ▲ Hidupkan atau nyalakan ulang komputer, dan saat logo HP ditampilkan, tekan **f9** untuk memasuki menu Boot Device Options (Pilihan Perangkat Boot).
 - Tablet tanpa keyboard:
 - ▲ Matikan tablet. Tekan tombol daya dikombinasikan dengan tombol volume turun sampai menu penyalaan ditampilkan, dan kemudian ketuk **F9** untuk memasuki menu Boot Device Options (Pilihan Perangkat Boot).
2. Pilih perangkat boot, lalu tekan [enter](#).

Pengaturan TPM BIOS (hanya produk tertentu)

 **PENTING:** Sebelum mengaktifkan Trusted Platform Module (TPM)/Modul Platform Terpercaya pada sistem ini, Anda harus memastikan bahwa Anda menggunakan TPM dimaksudkan dan telah sesuai dengan undang-undang, peraturan dan kebijakan setempat dan persetujuan atau lisensi harus didapat jika berlaku. Untuk setiap masalah kepatuhan yang timbul dari pengoperasian/penggunaan TPM oleh pengguna yang melanggar ketentuan tersebut di atas, Anda harus menanggung semua kewajiban sepenuhnya dan semata-mata. HP tidak bertanggung jawab untuk kewajiban apapun yang terkait.

TPM memberikan keamanan tambahan untuk komputer Anda. Anda dapat memodifikasi pengaturan TPM melalui Computer Setup (Konfigurasi Komputer) (BIOS).

 **CATATAN:** Jika Anda mengubah pengaturan TPM ke Hidden (Tersembunyi), TPM tidak akan terlihat dalam sistem operasi.

Untuk mengakses pengaturan TPM dalam Computer Setup (Konfigurasi Komputer):

1. Jalankan Computer Setup (Konfigurasi Komputer). Lihat [Menjalankan Computer Setup \(Konfigurasi Komputer\) pada hal. 60](#).
2. Pilih **Security** (Keamanan), pilih **TPM Embedded Security** (Keamanan Tersemaat TPM), lalu ikuti petunjuk di layar.

Menggunakan HP Sure Start (hanya produk tertentu)

Model komputer tertentu telah dikonfigurasi dengan HP Sure Start, yaitu teknologi yang terus memantau BIOS komputer untuk mengetahui adanya serangan atau kerusakan. Jika BIOS rusak atau mengalami serangan, HP Sure Start akan mengembalikan BIOS ke kondisi aman sebelumnya secara otomatis, tanpa intervensi pengguna.

HP Sure Start telah dikonfigurasi dan aktif, sehingga hampir semua pengguna dapat menggunakan konfigurasi default HP Sure Start. Konfigurasi default tersebut dapat disesuaikan oleh pengguna mahir.

Untuk mengakses dokumentasi terbaru tentang HP Sure Start, kunjungi <http://www.hp.com/support>, lalu pilih negara Anda. Pilih **Drivers & Downloads** (Driver & Unduhan), kemudian ikuti petunjuk pada layar.

11 HP PC Hardware Diagnostics (Diagnostik Perangkat keras) (UEFI)

HP PC Hardware Diagnostics merupakan teknologi Unified Extensible Firmware Interface (UEFI) untuk melakukan tes diagnostik, supaya diketahui apakah perangkat keras komputer berfungsi dengan baik atau tidak. Alat yang berjalan di luar sistem operasi ini akan mengisolir setiap kegagalan fungsi perangkat keras dari berbagai masalah yang disebabkan oleh sistem operasi atau komponen perangkat lunak lainnya.

 **CATATAN:** Untuk memulai BIOS pada komputer konvertibel, komputer Anda harus berada dalam mode notebook dan Anda harus menggunakan keyboard yang terpasang ke notebook Anda. Keyboard pada layar yang ditampilkan dalam mode tablet tidak dapat mengakses BIOS.

Untuk menjalankan HP PC Hardware Diagnostics UEFI:

1. Memulai BIOS.

- Komputer atau tablet dengan keyboard:
 - ▲ Hidupkan atau hidupkan ulang komputer, segera tekan [esc](#).
- Tablet tanpa keyboard:
 - ▲ Hidupkan atau nyalakan ulang tablet, lalu segera tahan tombol volume turun.
 - atau -
 - Hidupkan atau nyalakan ulang tablet, lalu segera tekan tombol logo Windows.

2. Tekan atau sentuh [f2](#).

BIOS akan mencari tiga tempat untuk alat diagnostik, dalam urutan berikut:

a. Drive USB terhubung

 **CATATAN:** Untuk mengunduh alat bantu HP PC Hardware Diagnostics (UEFI) ke drive USB, lihat [Mengunduh HP PC Hardware Diagnostics \(UEFI\) ke perangkat USB pada hal. 65](#).

b. Hard drive

c. BIOS

3. Setelah alat diagnostik terbuka, pilih jenis tes diagnostik yang ingin dijalankan, kemudian ikuti petunjuk pada layar. Pada tablet, tekan tombol volume turun untuk menghentikan tes diagnostik.

 **CATATAN:** Jika perlu menghentikan tes diagnostik yang sedang berlangsung pada komputer atau tablet dengan menggunakan keyboard, tekan [esc](#).

Mengunduh HP PC Hardware Diagnostics (UEFI) ke perangkat USB

Terdapat dua pilihan untuk mengunduh HP PC Hardware Diagnostics ke perangkat USB:

Mengunduh UEFI versi terbaru:

1. Kunjungi <http://www.hp.com/go/techcenter/pcdiags>. Laman HP PC Diagnostics akan ditampilkan.
2. Di dalam bagian HP PC Hardware Diagnostics, Klik tautan **Download** (Unduhan) dan kemudian pilih **Run** (Jalankan).

Mengunduh UEFI versi lainnya untuk produk yang spesifik:

1. Kunjungi <http://www.hp.com/support>, lalu pilih negara Anda. Halaman Dukungan HP akan ditampilkan.
2. Klik **Drivers & Downloads** (Driver & Unduhan).
3. Pada kotak teks, ketikkan nama produk, lalu klik **Mulai**.
– atau –
Klik **Temukan Sekarang** untuk mendeteksi produk HP Anda secara otomatis.
4. Pilih komputer Anda, lalu pilih sistem operasinya.
5. Pada bagian **Diagnostic** (Diagnostik), ikuti petunjuk di layar untuk memilih dan mengunduh versi UEFI yang Anda inginkan.

12 Spesifikasi

Daya masuk

Informasi daya di bagian ini mungkin berguna jika Anda hendak bepergian ke luar negeri dengan membawa komputer.

Komputer beroperasi dengan daya DC yang dapat dipasok dari catu daya AC atau DC. Catu daya AC harus terukur pada taraf 100–240 V, 50–60 Hz. Meskipun komputer dapat dihidupkan dari catu daya DC yang terpisah, sebaiknya hidupkan komputer hanya menggunakan adaptor AC atau catu daya DC yang disediakan dan disetujui oleh HP untuk digunakan dengan komputer ini.

Komputer dapat beroperasi dengan daya DC dalam spesifikasi berikut.

Daya Masuk	Taraf ukur
Tegangan dan arus pengoperasian	19,5 V dc @ 2,31 A – 45 W
	19,5 V dc @ 3,33 A – 65 W

 **CATATAN:** Produk ini dirancang untuk sistem daya IT di Norwegia dengan tegangan fase-ke-fase yang tidak melebihi 240 V rms.

 **CATATAN:** Nilai tegangan dan arus pengoperasian komputer dapat ditemukan pada label pengaturan sistem.

Lingkungan pengoperasian

Faktor	Metrik	AS
Suhu		
Pengoperasian (menulis ke cakram optik)	5°C s.d 35°C	41°F s.d 95°F
Non-pengoperasian	-20°C s.d 60°C	-4°F s.d 140°F
Kelembaban relatif (tanpa pengembunan)		
Pengoperasian	10% s.d 90%	10% s.d 90%
Non-pengoperasian	5% s.d 95%	5% s.d 95%
Ketinggian maksimum (tanpa tekanan)		
Pengoperasian	-15 m s.d 3.048 m	-50 kaki s.d 10.000 kaki
Non-pengoperasian	-15 m s.d 12.192 m	-50 kaki s.d 40.000 kaki

13 Pelepasan Muatan Listrik Statis

Pelepasan muatan listrik statis adalah pelepasan muatan listrik statis ketika dua benda bersentuhan, misalnya, sengatan yang Anda rasakan saat berjalan di atas karpet dan menyentuh kenop pintu logam.

Pelepasan muatan listrik statis dari jari atau konduktor elektrostatis lainnya dapat merusak komponen elektronik.

Untuk mencegah kerusakan komputer, kerusakan drive, atau kehilangan data, perhatikan tindakan pencegahan berikut:

- Jika petunjuk pelepasan atau pemasangan komponen meminta Anda melepaskan komputer dari catu daya, pastikan dulu komputer telah diarde dengan benar.
- Simpan komponen dalam wadah anti-elektrostatis sampai Anda siap memasangnya.
- Jangan sentuh pin, timah, dan rangkaian. Hindari memegang komponen elektronik sebisa mungkin.
- Gunakan alat bantu yang tidak bermuatan magnet.
- Sebelum menangani komponen, lepaskan muatan listrik statis dengan menyentuh permukaan logam tanpa cat.
- Jika Anda melepas komponen, simpan komponen tersebut ke dalam wadah anti-elektrostatis.

14 Keterjangkauan

HP merancang, menghasilkan dan memasarkan produk dan layanan yang dapat digunakan oleh siapa saja, termasuk orang dengan keterbatasan, baik dengan basis berdiri sendiri atau dengan perangkat alat bantu yang sesuai.

Teknologi alat bantu yang didukung

Produk HP mendukung berbagai teknologi alat bantu sistem operasi dan dapat dikonfigurasi untuk bekerja dengan teknologi alat bantu tambahan. Menggunakan fitur Cari pada perangkat Anda untuk mencari informasi lebih lanjut tentang fitur-fitur alat bantu.

 **CATATAN:** Untuk informasi lebih lanjut tentang produk teknologi alat bantu tertentu, hubungi dukungan pelanggan untuk produk tersebut.

Menghubungi bagian dukungan

Kami secara berkesinambungan menyempurnakan aksesibilitas produk dan layanan kami dan menanti umpan balik dari pengguna. Jika Anda bermasalah dengan produk atau ingin memberi tahu kami tentang fitur aksesibilitas yang telah membantu Anda, silakan hubungi kami di +1 (888) 259-5707, Senin sampai Jumat, pukul 6.00 sampai 21.00, Waktu Pegunungan Amerika Utara. Jika Anda tuli atau mengalami kesulitan pendengaran dan menggunakan VRS/TRS/WebCapTel, hubungi kami jika Anda memerlukan dukungan teknis atau mempunyai pertanyaan tentang aksesibilitas melalui telepon +1 (877) 656-7058, Senin sampai Jumat, pukul 6.00 sampai 21.00, Waktu Pegunungan Amerika Utara.

 **CATATAN:** Dukungan hanya dalam bahasa Inggris.

Indeks

- A**
 - adaptor AC, menguji 38
 - Aksesibilitas 69
 - alat-alat Windows
 - menggunakan 56
 - antena nirkabel, mengenali 7
 - antena WLAN, mengenali 7
 - antena WWAN, mengenali 7
 - Audio 28
- B**
 - baterai
 - melepas 35
 - membuang 37
 - menampilkan sisa daya baterai 34
 - mengganti 37
 - menghemat daya 36
 - mengosongkan 34
 - menyimpan 36
 - tingkat isi baterai yang rendah 35
 - bawah 17
 - bepergian dengan membawa komputer 17, 36, 53
 - BIOS
 - memastikan versi 61
 - memperbarui 61
 - mengunduh pembaruan 62
- C**
 - cadangan 54
 - cakram yang didukung, pemulihan 55
 - cantelan, melepas baterai 14
 - cantelan melepas baterai 14
 - cara menggunakan pengaturan suara 28
 - citraan terminimalkan, membuat 56
 - Computer Setup (Konfigurasi Komputer)
 - Kata sandi administrator BIOS 41
 - Kata sandi DriveLock 43
 - menavigasi dan memilih 60
 - mengembalikan pengaturan standar 61
- D**
 - daya
 - baterai 33
 - menghemat 36
 - pilihan 31
 - daya AC eksternal, menggunakan 38
 - daya baterai 33
 - daya masuk 67
 - DriveLock
 - mengaktifkan 44
 - menonaktifkan 45
 - drive optik, mengenali 5
 - dukungan legasi, USB 60
 - dukungan legasi USB 60
- G**
 - gambar layar, memindah-mindah 13
 - gambar tampilan, memindah-mindah 13
 - gerakan mengezum dengan menjepitkan dua jari pada Panel Sentuh dan layar sentuh 25
 - gerakan pada layar sentuh
 - geser satu jari 26
 - gerakan Panel Sentuh berupa sentuh dua jari 26
 - Gerakan Panel Sentuh pengguliran dengan dua jari 25
 - gestur geser satu jari layar sentuh 26
 - gestur ketuk Panel Sentuh dan layar sentuh 25
 - gestur Panel Sentuh
 - gulir dua jari 25
 - sentuh dengan dua jari 26
 - gestur Panel Sentuh dan layar sentuh ketuk 25
 - mengezum dengan menjepitkan dua jari 25
- H**
 - GPS 21
 - hard drive, mengenali 15
 - HDMI, mengkonfigurasi audio 30
 - hedset, menghubungkan 27
 - Hibernasi
 - keluar 32
 - menyalakan 32
 - HP 3D DriveGuard 50
 - HP Client Security 48
 - HP Mobile Connect 21
 - HP PC Hardware Diagnostics (UEFI)
 - menggunakan 65
 - HP Recovery Manager
 - mengatasi masalah boot 58
 - menjalankan 57
 - HP Recovery media
 - pemulihan 58
 - HP Touchpoint Manager 48
- I**
 - informasi baterai, mencari 34
 - informasi pengaturan
 - label pengaturan 17
 - label sertifikasi nirkabel 17
- J**
 - jaringan nirkabel (WLAN)
 - jangkauan fungsi 20
 - menyambung 20
 - sambungan WLAN perusahaan 20
 - sambungan WLAN publik 20
- K**
 - kait, pengunci baterai 14
 - kait pengunci baterai 14
 - kamera web 7
 - menggunakan 27
 - kamera web, mengenali 7
 - kartu memori 31
 - kartu SIM
 - memasang 17

- kata sandi
 - administrator 40
 - administrator BIOS 41
 - DriveLock 43
 - pengguna 40
- kata sandi administrator 40
- kata sandi DriveLock
 - memasukkan 46
- Kata sandi DriveLock
 - keterangan 43
 - Mengganti 47
- Kata sandi master DriveLock
 - mengeset 44
 - Mengganti 47
- kata sandi pengguna 40
- keypad
 - angka terintegrasi 12
- keypad angka terintegrasi, mengenali 12
- komponen
 - atas 8
 - bawah 14
 - depan 16
 - layar 7
 - samping kanan 5
 - samping kiri 6
- komputer, bepergian 36
- kontrol nirkabel
 - sistem operasi 19
 - tombol 19
- L**
- label
 - Bluetooth 17
 - layanan 16
 - nomor seri 16
 - pengaturan 17
 - sertifikasi nirkabel 17
 - WLAN 17
- label Bluetooth 17
- label sertifikasi nirkabel 17
- label servis, mencari 16
- label WLAN 17
- lampu
 - baterai 6
 - caps lock 9
 - daya 9
 - hard drive 16
 - kamera web 7
 - nirkabel 9
 - num lock 9
 - Panel Sentuh 9
 - RJ-45 (jaringan) 5
 - volume bisu mikrofon 9
- lampu baterai 6
- lampu caps lock, mengenali 9
- lampu daya 9
- lampu drive 16
- lampu nirkabel 9, 19
- lampu num lock 9
- lampu Panel Sentuh, mengenali 9
- lampu RJ-45 (jaringan), mengenali 5
- lampu volume bisu mikrofon, mengenali 9
- lampu webcam, mengenali 7
- lampu webcam terintegrasi, mengenali 7
- lingkungan pengoperasian 67
- M**
- matikan 31
- media drive 31
- media HP Recovery
 - membuat 54
- media pemulihan
 - membuat 54
 - membuat menggunakan HP Recovery Manager 55
- media yang dapat dibaca 31
- media yang dapat ditulis 31
- mematikan komputer 31
- membersihkan komputer 51
- memelihara komputer 51
- memperbarui program dan driver 51
- memulihkan
 - pilihan 56
- memulihkan sistem awal 56
- menemukan informasi
 - perangkat keras 4
 - perangkat lunak 4
- mengapalkan komputer 53
- mengeset pilihan daya 31
- mengeset proteksi kata sandi saat bangun dari mode tidur 33
- menggunakan
 - daya AC eksternal 38
 - mode hemat daya 31
- menggunakan Panel Sentuh 24
- menguji adaptor AC 38
- menyambung ke WLAN 20
- menyimpan baterai 36
- mikrofon internal, mengenali 7
- mode hemat daya 31
- modul memori
 - mengenali 15
- N**
- nama dan nomor produk, komputer 16
- nomor seri 16
- nomor seri, komputer 16
- P**
- Panel Sentuh
 - menggunakan 24
 - tombol 8
- partisi HP Recovery
 - melepas 58
 - pemulihan 57
- partisi pemulihan
 - melepas 58
- pembaca kartu memori, mengenali 16
- pembaca sidik jari 49
- pembaca sidik jari, mengenali 11
- pembaruan penting, perangkat lunak 48
- pemeliharaan
 - Disk Cleanup (Pembersihan Diska) 50
 - Disk Defragmenter (Pendefragmentasi Diska) 50
 - HP 3D DriveGuard 50
 - memperbarui program dan driver 51
- Pemeriksaan Baterai 34
- pemulihan
 - cakram 55, 58
 - cakram yang didukung 55
 - HP Recovery Manager 56
 - media 58
 - menggunakan media HP Recovery 55
 - menjalankan 57
 - sistem 56
- pemulihan citraan terminimalkan 57

- pemulihan flashdisk
 - USB 58
 - pemulihan sistem 56
 - pengaturan suara, menggunakan 28
 - pengaturan TPM 63
 - penghematan, daya 36
 - pengosongan muatan listrik statis 68
 - penutup baterai, mengenali 14
 - perangkat Bluetooth 19
 - Perangkat Bluetooth 21
 - perangkat definisi tinggi, menghubungkan 29
 - perangkat lunak
 - antivirus 47
 - Disk Cleanup (Pembersihan Diska) 50
 - Disk Defragmenter (Pendefragmentasi Diska) 50
 - firewall 48
 - HP 3D DriveGuard 50
 - pembaruan penting 48
 - perangkat lunak antivirus 47
 - perangkat lunak Disk Cleanup (Pembersihan Diska) 50
 - perangkat lunak Disk Defragmenter (Pendefragmentasi Diska) 50
 - perangkat lunak firewall 48
 - perangkat WLAN 17
 - perangkat WWAN 19, 20
 - port
 - HDMI 6, 29
 - monitor eksternal 6, 28
 - USB 5
 - VGA 28
 - port HDMI
 - menghubungkan 29
 - port HDMI, mengenali 6
 - port monitor eksternal 6, 28
 - port USB, mengenali 5, 6
 - port USB 3.0 6
 - port VGA, menghubungkan 28
- S**
- saklar, daya 31
 - saklar daya 31
 - sambungan WLAN perusahaan 20
 - sambungan WLAN publik 20
 - sediaan daya baterai kritis 31
- sistem tidak mau merespons 31
 - slot
 - kabel pengaman 6
 - kartu SIM 15
 - slot kabel pengaman, mengenali 6
 - slot kartu SIM, mengenali 15
 - socket
 - jaringan 5
 - RJ-45 (jaringan) 5
 - socket ganda keluaran audio (hedfon)/masukan audio (mikrofon) 5
 - socket, daya 6
 - socket daya, mengenali 6
 - socket jaringan, mengenali 5
 - socket keluaran audio (hedfon)/socket masukan audio (mikrofon), mengenali 5
 - socket RJ-45 (jaringan), mengenali 5
 - speaker
 - menghubungkan 27
 - speaker, mengenali 10
 - suhu 36
 - suhu baterai 36
 - Sumber daya HP 2
 - Sure Start
 - menggunakan 64
- T**
- Tidur
 - keluar dari 32
 - menyalakan 32
 - tingkat isi baterai yang rendah 35
 - titik pengembalian sistem
 - membuat 56
 - titik pengembalian sistem,
 - membuat 54
 - tombol
 - daya 10, 31
 - esc 12
 - fn 12
 - fungsi 12
 - kanan Panel Sentuh 8
 - kiri Panel Sentuh 8
 - pembuka drive optik 5
 - tombol logo Windows 12
 - tombol bisu mikrofon, mengenali 13
 - tombol daya 31
 - tombol daya, mengenali 10
- tombol esc, mengenali 12
 - tombol fn, mengenali 12
 - tombol fungsi, mengenali 12
 - tombol logo Windows, mengenali 12
 - tombol mode pesawat terbang 19
 - tombol nirkabel 19
 - tombol pembuka drive optik, mengenali 5
 - tombol pintas
 - memindah-mindah gambar layar 13
 - menggunakan 13
 - mikrofon diam 13
 - Tidur 13
- U**
- urutan boot
 - mengubah 58
 - utilitas pengesetan
 - menavigasi dan memilih 60
 - mengembalikan pengaturan standar 61
- V**
- ventilasi, mengenali 6, 15
 - video 28
- W**
- Windows
 - titik pengembalian sistem 54, 56
- Z**
- zona Panel Sentuh
 - mengenali 8