



# Tablet resistente HP ElitePad 1000 G2

Guía del usuario

© Copyright 2015 HP Development Company, L.P.

Bluetooth es una marca comercial de su propietario utilizada por HP Inc. bajo licencia. Java es una marca comercial registrada de Oracle y/o sus filiales. Microsoft y Windows son marcas comerciales registradas o marcas comerciales de Microsoft Corporation en los Estados Unidos y/o en otros países.

La información contenida en el presente documento está sujeta a cambios sin previo aviso. Las únicas garantías para los productos y servicios de HP están estipuladas en las declaraciones expresas de garantía que acompañan a dichos productos y servicios. La información contenida en este documento no debe interpretarse como una garantía adicional. HP no se responsabilizará por errores técnicos o de edición ni por omisiones contenidas en el presente documento.

Segunda edición: noviembre de 2015

Primera edición: marzo de 2015

Número de referencia del documento: 798569-E52

## Advertencias de seguridad

---

 **¡ADVERTENCIA!** Para reducir la posibilidad de lesiones relacionadas con el calor o de sobrecalentamiento, no permita que el adaptador de CA entre en contacto con la piel o con una superficie blanda como cojines, alfombras o ropa durante el funcionamiento. El tablet y el adaptador de CA cumplen con los límites de temperatura de superficie accesible por el usuario definidos por el Estándar Internacional para la Seguridad de Equipos de Tecnología de la Información (IEC 60950-1).

---



---

# Tabla de contenido

<b>1 Bienvenido .....</b>	<b>1</b>
Búsqueda de información .....	2
<b>2 Conozca su tablet .....</b>	<b>4</b>
Parte frontal .....	4
Parte posterior (cerrada) .....	6
Parte posterior (abierta) .....	7
Parte superior .....	7
Parte inferior .....	9
Etiquetas .....	9
Cambio de las configuraciones de su tablet .....	11
Cambio de la visualización de su tablet .....	11
Uso de la función de bloqueo de rotación automática del tablet .....	11
Ajuste del brillo de la pantalla de su tablet .....	11
Búsqueda de información de hardware y software .....	12
Actualización del software instalado en el tablet .....	12
<b>3 Conexión a una red .....</b>	<b>13</b>
Conexión a una red inalámbrica .....	13
Uso de los controles inalámbricos .....	13
Uso de una WLAN .....	13
Uso de un proveedor de servicios de Internet .....	14
Configuración de una WLAN .....	14
Configuración de un enrutador inalámbrico .....	14
Protección de su WLAN .....	15
Conexión a una WLAN .....	15
Uso de dispositivos Bluetooth .....	15
Uso de HP Mobile Broadband (solo en algunos modelos) .....	16
<b>4 Navegación con gestos táctiles .....</b>	<b>17</b>
Utilización de los gestos en la pantalla táctil .....	17
Deslizamiento con un dedo .....	17
Pulsar .....	18
Desplazamiento .....	18
Acercamiento/alejamiento con dos dedos .....	19
Deslizamientos desde el borde (solo en Windows 8) .....	19

Deslizamiento desde el borde derecho .....	19
Deslizamiento desde el borde izquierdo .....	20
Deslizamiento desde el borde superior .....	20
Uso del teclado en pantalla .....	21

## **5 Funciones detalladas ..... 22**

Audio .....	22
Conexión de altavoces .....	22
Ajuste del volumen .....	22
Conexión de auriculares y micrófonos .....	22
Verificación de las funciones de audio del tablet .....	23
Cámaras web .....	24
Video .....	24
HDMI .....	24
Configuración de audio para HDMI .....	25
Escáner de código de barras (solo en algunos modelos) .....	26
Configuración de retornos de carro .....	26
Configurar el volumen del escáner de código de barras .....	27
Restauración de configuraciones predeterminadas .....	28
Near Field Communications (NFC) .....	29

## **6 Administración de energía ..... 30**

Apagado del tablet .....	30
Configuración de opciones de energía .....	30
Uso de estados de ahorro de energía .....	30
Inicio y salida de la suspensión .....	30
Uso del medidor de energía y la configuración de energía .....	31
Configuración de protección con contraseña en la reactivación .....	31
Uso de alimentación por batería .....	31
Baterías selladas de fábrica .....	32
Búsqueda de información adicional de la batería .....	32
Uso de Verificación de la batería HP .....	32
Exhibición de la carga restante de la batería .....	32
Maximización del tiempo de descarga de la batería .....	33
Administración de los niveles de batería baja .....	33
Identificación de niveles de batería bajos .....	33
Resolución de nivel de batería bajo .....	33
Ahorro de energía de la batería .....	33
Uso de alimentación de CA externa .....	34

<b>7 Tarjetas y dispositivos externos .....</b>	<b>35</b>
Uso de una smart card .....	35
Inserción de una smart card .....	35
Extracción de una smart card .....	35
Uso de un dispositivo USB .....	35
Conexión de un dispositivo USB .....	36
Extracción de un dispositivo USB .....	36
Uso de un dispositivo en serie .....	36
Uso de dispositivos externos opcionales .....	37
Uso de unidades externas opcionales .....	37
Instalación de un cable de seguridad opcional .....	38
<b>8 Seguridad .....</b>	<b>39</b>
Protección del tablet .....	39
Uso de contraseñas .....	39
Configuración de contraseñas en Windows .....	40
Definición de contraseñas en la utilidad de configuración del equipo .....	40
Administración de una contraseña de administrador de BIOS .....	40
Ingreso de una contraseña de administrador de BIOS .....	41
Uso de software antivirus .....	41
Uso de software de firewall .....	42
Instalación de actualizaciones críticas de seguridad .....	42
Uso de HP Client Security .....	43
<b>9 Mantenimiento .....</b>	<b>44</b>
Clasificación IP-65 .....	44
Limpieza del tablet .....	44
Procedimientos de limpieza .....	45
Limpieza de la pantalla .....	45
Limpieza del tablet .....	45
Actualización de programas y controladores .....	46
Uso de SoftPaq Download Manager .....	46
<b>10 Copias de seguridad y recuperación (Windows 8) .....</b>	<b>47</b>
Copias de seguridad de su información .....	47
Realizar una recuperación del sistema .....	47
Uso de las herramientas de recuperación de Windows .....	48
Uso de herramientas de recuperación f11 .....	48
Cambio del orden de los dispositivos de inicio .....	49
Uso de Actualización de Windows o Restablecimiento de Windows .....	49

<b>11 Copias de seguridad y recuperación (Windows 10)</b> .....	<b>50</b>
Creación de medios de recuperación y copias de seguridad .....	50
Creación de medios de HP Recovery (solo en algunos productos) .....	50
Uso de herramientas de Windows .....	52
Copias de seguridad y recuperación .....	52
Recuperación mediante HP Recovery Manager .....	53
Lo que debe saber antes de empezar .....	53
Uso de la partición de HP Recovery (solo en algunos productos) .....	53
Uso de los medios de HP Recovery para recuperar .....	54
Cambio del orden de inicio del tablet .....	54
Eliminación de la partición de HP Recovery (solo en algunos productos) .....	54
<b>12 Utilidad de configuración (BIOS), TPM y HP Sure Start</b> .....	<b>56</b>
Uso de la utilidad de configuración .....	56
Inicio de la configuración del equipo .....	56
Exploración y selección en la configuración del equipo .....	56
Restauración de la configuración de fábrica en la configuración del equipo .....	57
Actualización del BIOS .....	57
Determinación de la versión del BIOS .....	57
Descarga de una actualización del BIOS .....	58
Cambio del orden de inicio con el comando F9 .....	59
Configuración del BIOS del TPM (solo para algunos productos) .....	59
Uso de HP Sure Start (solo en algunos productos) .....	59
<b>13 HP PC Hardware Diagnostics (UEFI)</b> .....	<b>61</b>
Descarga de HP PC Hardware Diagnostics (UEFI) en un dispositivo USB .....	61
<b>14 Soporte técnico</b> .....	<b>63</b>
Contacto con soporte técnico .....	63
<b>15 Especificaciones</b> .....	<b>64</b>
Alimentación de entrada .....	64
Entorno operativo .....	64
<b>16 Accesibilidad</b> .....	<b>65</b>
Tecnologías de apoyo compatibles .....	65
Contacto con soporte técnico .....	65
<b>Apéndice A De viaje con el tablet</b> .....	<b>66</b>



<b>Apéndice B Descarga electrostática .....</b>	<b>67</b>
<b>Apéndice C Solución de problemas .....</b>	<b>68</b>
Recursos para solucionar problemas .....	68
Resolución de problemas .....	68
El tablet no puede iniciarse .....	68
Un dispositivo externo no funciona .....	68
No se puede ver un video en una pantalla externa .....	69
<b>Índice .....</b>	<b>70</b>



---

# 1 Bienvenido

Después de configurar y registrar el tablet, es importante que realice los siguientes pasos:

- **Conéctese a Internet:** configure su red inalámbrica para conectarse a Internet. Para obtener más información, consulte [Conexión a una red en la página 13](#).
- **Actualice su software antivirus:** proteja su tablet del daño provocado por virus. El software viene preinstalado en el tablet. Para obtener más información, consulte [Uso de software antivirus en la página 41](#).
- **Conozca su tablet:** aprenda sobre los recursos de su tablet. Consulte [Conozca su tablet en la página 4](#) y [Navegación con gestos táctiles en la página 17](#) para obtener información adicional.
- **Busque el software instalado:** acceda a una lista de software previamente instalado en el tablet, de la siguiente forma:

En los tablets que ejecutan Windows® 10, seleccione el botón de **Inicio** y luego seleccione **Todas las aplicaciones**.

O bien:

Pulse y sostenga el botón de **Inicio** y luego seleccione **Programas y características**.

O bien:

En los tablets que ejecutan Windows 8, en la pantalla de Inicio, deslice el dedo hacia arriba desde el centro de la pantalla táctil para mostrar la pantalla de aplicaciones.

Para obtener más detalles acerca del uso del software incluido en el tablet, consulte las instrucciones del fabricante del software que pueden suministrarse con el software o en el sitio web del fabricante.

- Realice una copia de seguridad de su disco duro creando una unidad flash de recuperación. Consulte [Copias de seguridad y recuperación \(Windows 8\) en la página 47](#).

# Búsqueda de información

El tablet contiene varios recursos para ayudarle a realizar distintas tareas.

Recursos	Para obtener información acerca de
Folleto <i>Instrucciones de configuración</i>	<ul style="list-style-type: none"><li>• Cómo configurar el tablet</li><li>• Ayuda para identificar los componentes del tablet</li></ul>
Obtener la aplicación Primeros pasos (solo en Windows 10) Para acceder a la aplicación Primeros pasos: Seleccione el botón de <b>Inicio</b> y luego seleccione la aplicación <b>Primeros pasos</b> .	<ul style="list-style-type: none"><li>• Una amplia gama de información sobre la forma de uso y consejos para la solución de problemas</li></ul>
HP Support Assistant Para acceder a HP Support Assistant: <b>Windows 10</b> ▲ Escriba <code>support</code> en la casilla de búsqueda de la barra de tareas y luego seleccione la aplicación <b>HP Support Assistant</b> . <b>Windows 8</b> ▲ En la pantalla de Inicio, pulse la aplicación <b>HP Support Assistant</b> . Para acceder a la guía del usuario más reciente, vaya a <a href="http://www.hp.com/support">http://www.hp.com/support</a> y seleccione su país. Seleccione <b>Controladores y descargas</b> y siga las instrucciones que aparecen en pantalla	<ul style="list-style-type: none"><li>• Información del sistema operativo</li><li>• Actualizaciones de software, controlador y BIOS</li><li>• Herramientas para la solución de problemas</li><li>• Cómo acceder a soporte técnico</li></ul>
Soporte HP Para obtener soporte técnico en EE. UU., visite <a href="http://www.hp.com/go/contactHP">http://www.hp.com/go/contactHP</a> . Para obtener soporte técnico en todo el mundo, visite <a href="http://welcome.hp.com/country/us/en/wwcontact_us.html">http://welcome.hp.com/country/us/en/wwcontact_us.html</a> .	<ul style="list-style-type: none"><li>• Chat en línea con un técnico de HP</li><li>• Números de teléfono de soporte técnico</li><li>• Ubicación de los centros de servicios de HP</li></ul>
<i>Avisos normativos, de seguridad y medioambientales</i> Para acceder a esta guía:	<ul style="list-style-type: none"><li>• Información normativa y de seguridad</li><li>• Información sobre medio ambiente</li></ul>
<b>Windows 10</b> ▲ Seleccione el botón de <b>Inicio</b> , seleccione <b>Todas las aplicaciones</b> , seleccione <b>Ayuda y soporte técnico HP</b> y luego seleccione <b>Documentación HP</b> . <b>Windows 8</b> ▲ Seleccione la aplicación <b>HP Support Assistant</b> en la pantalla de Inicio, seleccione <b>Mi PC</b> y luego seleccione <b>Guías del usuario</b> .	
<i>Guía de seguridad y ergonomía</i> Para acceder a esta guía:	<ul style="list-style-type: none"><li>• Configuración de la estación de trabajo, postura, salud y hábitos de trabajo correctos</li><li>• Información de seguridad eléctrica y mecánica</li></ul>
<b>Windows 10</b>	

Recursos	Para obtener información acerca de
<p>1. Escriba <code>support</code> en la casilla de búsqueda de la barra de tareas y luego seleccione la aplicación <b>HP Support Assistant</b>.</p> <p>O bien:</p> <p>Seleccione el icono del signo de interrogación en la barra de tareas.</p> <p>2. Seleccione <b>Mi PC</b>, seleccione la ficha <b>Especificaciones</b> y luego seleccione <b>Guías del usuario</b>.</p>	
<b>Windows 8</b>	
<p>▲ Seleccione la aplicación <b>HP Support Assistant</b> en la pantalla de Inicio, seleccione <b>Mi PC</b> y luego seleccione <b>Guías del usuario</b>.</p> <p>O bien:</p> <p>Visite <a href="http://www.hp.com/ergo">http://www.hp.com/ergo</a>.</p>	
<p>Sitio web de HP</p> <p>Para acceder a la guía del usuario más reciente, vaya a <a href="http://www.hp.com/support">http://www.hp.com/support</a> y seleccione su país. Seleccione <b>Controladores y descargas</b> y siga las instrucciones que aparecen en pantalla</p>	<ul style="list-style-type: none"> <li>• Información sobre soporte técnico</li> <li>• Pedido de piezas y búsqueda de información adicional</li> <li>• Accesorios disponibles para el dispositivo</li> </ul>
<p><i>Garantía limitada*</i></p> <p>Para acceder a esta guía:</p>	<p>Información de la garantía específica de este tablet</p>
<b>Windows 10</b>	
<p>1. Escriba <code>support</code> en la casilla de búsqueda de la barra de tareas y luego seleccione la aplicación <b>HP Support Assistant</b>.</p> <p>O bien:</p> <p>Seleccione el icono del signo de interrogación en la barra de tareas.</p> <p>2. Seleccione <b>Mi PC</b> y luego <b>Garantía y servicios</b>.</p>	
<b>Windows 8</b>	
<p>▲ Seleccione la aplicación <b>HP Support Assistant</b> en la pantalla de Inicio, seleccione <b>Mi PC</b> y luego seleccione <b>Servicios de garantía</b>.</p> <p>O bien:</p> <p>Visite <a href="http://www.hp.com/go/orderdocuments">http://www.hp.com/go/orderdocuments</a>.</p>	
<p>*Puede encontrar la Garantía limitada HP que se proporciona expresamente para su producto con las guías del usuario o en el CD/DVD que se incluye en la caja. En algunos países/regiones, HP puede ofrecer una garantía impresa dentro de la caja. En el caso de los países o regiones donde la garantía no se proporcione en formato impreso, puede solicitar una copia impresa en <a href="http://www.hp.com/go/orderdocuments">http://www.hp.com/go/orderdocuments</a>. En el caso de los productos comprados en el Pacífico asiático, puede escribir a HP a HP Inc., P.O. Box 161, Kitchener Road Post Office, Singapore 912006. Incluya el nombre de su producto y su nombre, número de teléfono y dirección postal.</p>	

## 2 Conozca su tablet

Las siguientes secciones ofrecen una descripción general de los recursos del tablet resistente HP ElitePad 1000 G2.

- [Parte frontal](#)
- [Parte posterior \(cerrada\)](#)
- [Parte posterior \(abierta\)](#)
- [Parte superior](#)
- [Parte inferior](#)
- [Etiquetas](#)
- [Cambio de las configuraciones de su tablet](#)
- [Búsqueda de información de hardware y software](#)

### Parte frontal

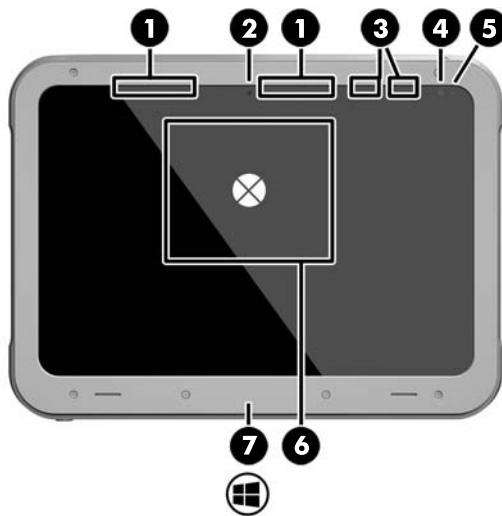

Componente	Descripción
(1) Antenas WWAN (2)* (solo en algunos modelos)	Envían y reciben señales inalámbricas para comunicarse con redes de área amplia inalámbricas (WWAN).
(2) Cámara web frontal	Graba audio y video y captura fotos. Para usar la cámara web: <b>Windows 10</b> ▲ Escriba <code>cam</code> en la casilla de búsqueda de la barra de tareas y luego pulse en <b>CyberLink YouCam</b> . <b>Windows 8</b> ▲ Pulse <b>YouCam</b> en la pantalla de Inicio.

Componente	Descripción
	<p>O bien:</p> <p>Deslice el dedo desde el borde derecho de la pantalla táctil para mostrar los accesos, pulse en <b>Buscar</b> y luego en la casilla de búsqueda. En la casilla de búsqueda, escriba <b>o</b> y luego pulse en <b>CyberLink YouCam</b>.</p>
<b>(3)</b> Antenas WLAN (2)*	Envían y reciben señales de dispositivos inalámbricos para comunicarse con redes de área local inalámbrica (WLAN).
<b>(4)</b> Sensor de luz ambiental	El sensor de luz ambiental ajusta automáticamente el brillo de la pantalla de acuerdo con las condiciones de iluminación de su entorno.
<b>(5)</b> Indicador luminoso de estado de la cámara web (frontal)	Encendido: la cámara web está encendida.
<b>(6)</b> Área de toque con tecnología Near Field Communication (NFC) (solo en algunos modelos)	Le permite tocar un dispositivo compatible con NFC para conectarse de forma inalámbrica y comunicarse con el tablet y transferir datos en ambas direcciones.
<b>(7)</b> Botón Windows	<p><b>Windows 10</b></p> <p>Muestra el menú de Inicio.</p> <p><b>Windows 8</b></p> <p>Muestra la pantalla de Inicio.</p>

\*Las antenas no son visibles en el exterior del tablet. Para lograr una transmisión óptima, mantenga el entorno de las antenas libre de obstrucciones. Para ver los avisos normativos sobre dispositivos inalámbricos, consulte la sección de *Avisos normativos, de seguridad y medioambientales* que se aplique a su país o región.

Para acceder a esta guía:

**Windows 10**

1. Escriba **support** en la casilla de búsqueda de la barra de tareas y luego seleccione la aplicación **HP Support Assistant**.  
O bien:  
Seleccione el icono del signo de interrogación en la barra de tareas.
2. Seleccione **Mi PC** y luego **Garantía y servicios**.

**Windows 8**

- ▲ Seleccione la aplicación **HP Support Assistant** en la pantalla de Inicio, seleccione **Mi PC** y luego seleccione **Servicios de garantía**.

## Parte posterior (cerrada)



Componente	Descripción
(1) Cubierta de E/S	Brinda acceso a un puerto USB interno y a un lector de smart card.
(2) Conectores para la correa de mano (2)	Se utilizan para acoplar la correa de mano incluida.
(3) Botones del escáner de código de barras (2) (solo en algunos modelos)	Activan el escáner de código de barras cuando se presionan.  Para obtener información sobre el uso del escáner de código de barras, consulte <a href="#">Escáner de código de barras (solo en algunos modelos)</a> en la página 26.
(4) Indicador luminoso de la cámara web	Encendido: la cámara web está en uso.
(5) Cámara web	Graba video y captura fotos. Algunos modelos le permiten disfrutar de videoconferencias y chats en línea mediante transmisión de video.  Para obtener información sobre el uso de la cámara web, acceda a HP Support Assistant. Para acceder a HP Support Assistant, consulte <a href="#">Búsqueda de información en la página 2</a> .
(6) Botones de volumen (2)	Controlan el volumen.
(7)  Ranura para cable de seguridad	Conecta un cable de seguridad opcional al tablet. Levante el borde de la cubierta contra el polvo de la ranura del cable de seguridad para acceder a la ranura.  <b>NOTA:</b> El cable de seguridad actúa como una medida disuasoria, pero es posible que no pueda evitar el robo o la manipulación no deseada del tablet.



## Parte posterior (abierta)



Componente	Descripción
(1)  Puerto USB 3.0	Admite un dispositivo de autenticación de usuario USB que puede utilizarse mientras la cubierta de E/S está cerrada. HP no recomienda el uso de un transceptor inalámbrico o un dispositivo USB que impidan que la cubierta de E/S se cierre.  Para obtener detalles sobre los distintos tipos de puertos USB, consulte <a href="#">Uso de un dispositivo USB en la página 35</a> .
(2) Lector de smart card	Admite smart cards opcionales.

## Parte superior







Componente	Descripción
(1)  Conector combinado de salida de audio (auriculares)/entrada de audio (micrófono)	Permite conectar altavoces estéreo con alimentación, auriculares, auriculares de botón, un set de auriculares y micrófono o un cable de audio de pantalla opcionales. También permite conectar un set de auriculares y micrófono opcional. Este conector no admite dispositivos opcionales que solo tienen micrófono.

Componente	Descripción
(2)  Botón de Inicio/apagado	<p><b>¡ADVERTENCIA!</b> Para reducir el riesgo de lesiones personales, ajuste el volumen antes de utilizar auriculares, auriculares de botón o un set de auriculares y micrófono. Para obtener información de seguridad adicional, consulte los <i>Avisos normativos, de seguridad y medioambientales</i>.</p> <p>Para acceder a esta guía:</p> <p><b>Windows 10</b></p> <p>Seleccione el botón de <b>Inicio</b>, seleccione <b>Todas las aplicaciones</b>, seleccione <b>Ayuda y soporte técnico HP</b> y luego seleccione <b>Documentación HP</b>.</p> <p><b>Windows 8</b></p> <p>Seleccione la aplicación <b>HP Support Assistant</b> en la pantalla de Inicio, seleccione <b>Mi PC</b> y luego seleccione <b>Guías del usuario</b>.</p> <p><b>NOTA:</b> Asegúrese de que el cable del dispositivo tenga un conector de cuatro pines que admita tanto salida (auriculares) como entrada de audio (micrófono).</p> <ul style="list-style-type: none"> <li>• Cuando el tablet esté apagado, presione el botón para encenderlo.</li> <li>• Cuando el tablet esté encendido, presione brevemente el botón para iniciar la suspensión.</li> <li>• Cuando el tablet esté en estado de suspensión, presione brevemente el botón para salir de la suspensión.</li> <li>• Cuando el tablet esté en hibernación, presione brevemente el botón para salir de la hibernación.</li> </ul> <p><b>PRECAUCIÓN:</b> Si mantiene presionado el botón de inicio/apagado se perderá la información que no haya guardado.</p> <p>Si el tablet ha dejado de responder y los procedimientos de apagado de Windows® no funcionan, mantenga presionado el botón de inicio/apagado durante por lo menos cinco segundos para apagar el tablet.</p> <p>Para obtener más información sobre sus configuraciones de energía, consulte sus opciones de energía. Consulte <a href="#">Configuración de opciones de energía en la página 30</a>.</p>

## Parte inferior

Los siguientes componentes están protegidos por cubiertas de E/S. Para abrir una cubierta, levante suavemente su borde inferior.



Componente	Descripción
(1)	Escáner de código de barras (solo en algunos modelos)  Escanea códigos de barras.  Para obtener información sobre el uso del escáner de código de barras, consulte <a href="#">Escáner de código de barras (solo en algunos modelos) en la página 26</a> .
(2) 	Puerto HDMI  Permite conectar un dispositivo opcional de video o audio, como una pantalla de alta definición, cualquier componente digital o de audio compatible o un dispositivo HDMI de alta velocidad.
(3) 	Conector de alimentación/Conector de acoplamiento  Conecta un adaptador de CA o un dispositivo de acoplamiento opcional.
(4) 	Puerto USB 3.0  Conecta un dispositivo USB opcional, como un teclado, un mouse, una unidad externa, una impresora, un escáner o un concentrador USB.  Para obtener detalles sobre los distintos tipos de puertos USB, consulte <a href="#">Uso de un dispositivo USB en la página 35</a> .
(5) 	Conector/indicadores luminosos RJ-45 (red)  Permite conectar un cable de red. <ul style="list-style-type: none"><li>Verde (izquierda): el equipo está conectado a la red.</li><li>Ámbar (derecha): hay actividad en la red.</li></ul>
(6) 	Puerto en serie DB9  Permite conectar un dispositivo opcional, como un módem serial, un mouse o una impresora.
(7)	Conector para la correa de hombro  Conecta una correa de hombro opcional.

## Etiquetas

Las etiquetas adheridas al tablet proporcionan información que podría ser necesaria para solucionar problemas del sistema o al realizar viajes al exterior con el tablet.



**IMPORTANTE:** Verifique la siguiente ubicación de las etiquetas descritas en esta sección: en la parte posterior del tablet.

- Etiqueta de servicio: proporciona información importante para identificar el tablet. Al comunicarse con el soporte técnico, probablemente se le pedirá el número de serie y es posible que le pidan el número de

producto o el número de modelo. Encuentre estos números antes de ponerse en contacto con el soporte técnico.

- Etiqueta del Certificado de autenticidad de Microsoft® (solo en algunos modelos anteriores a Windows 8): contiene la clave del producto Windows. Es posible que necesite la clave del producto para solucionar problemas del sistema operativo o actualizarlo. Las plataformas de HP con Windows 8 o Windows 8.x preinstalado no tienen la etiqueta física. En lugar de ello, cuentan con una Clave de producto digital instalada electrónicamente.



**NOTA:** Los sistemas operativos de Microsoft reconocen y activan automáticamente la Clave de producto digital cuando se reinstala un sistema operativo Windows 8 o Windows 8.x con métodos de recuperación aprobados por HP.

- Etiqueta(s) reglamentaria(s): proporciona(n) información normativa sobre el tablet.
- Etiqueta(s) de certificación inalámbrica: proporciona(n) información sobre dispositivos inalámbricos opcionales y las certificaciones de aprobación de los países o regiones en los cuales se ha aprobado su uso.
- Etiqueta(s) sobre el láser (solo en algunos modelos): proporciona(n) información sobre el uso correcto del láser del escáner de código de barras.

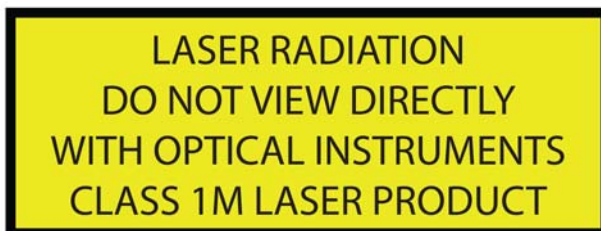

# Cambio de las configuraciones de su tablet

Puede cambiar el brillo de la pantalla y la visualización.

## Cambio de la visualización de su tablet

La orientación o visualización de su tablet cambia automáticamente de la forma horizontal a la vertical o viceversa.

1. Para cambiar la visualización de su tablet de la forma horizontal a la vertical:  
Sostenga verticalmente el tablet y luego gírelo 90 grados hacia la derecha (en el sentido de las agujas del reloj).
2. Para cambiar la visualización de su tablet de la forma vertical a la horizontal:  
Sostenga verticalmente el tablet y luego gírelo 90 grados hacia la izquierda (en el sentido contrario a las agujas del reloj).

## Uso de la función de bloqueo de rotación automática del tablet

Para activar la función de bloqueo de rotación automática del tablet:

### Windows 10

1. Pulse en el botón de **Inicio** y luego en **Configuración**.
2. Pulse en el icono de pantalla para fijar la vista actual de su tablet y evitar la rotación. El icono muestra el símbolo de un candado cuando el bloqueo de rotación automática está activo.

### Windows 8

1. Deslice el dedo desde el borde derecho de la pantalla táctil para mostrar los accesos y luego pulse **Configuración**.
2. Pulse en el icono de pantalla para fijar la vista actual de su tablet y evitar la rotación. El icono muestra el símbolo de un candado cuando el bloqueo de rotación automática está activo.

Para desactivar la función de bloqueo de rotación automática del tablet:

### Windows 10

1. Pulse en el botón de **Inicio** y luego en **Configuración**.
2. Pulse el icono de **Pantalla** en la parte inferior derecha y luego pulse el icono de bloqueo de rotación automática.

### Windows 8

1. Deslice el dedo desde el borde derecho de la pantalla táctil para mostrar los accesos y luego pulse **Configuración**.
2. Pulse el icono de **Pantalla** en la parte inferior derecha y luego pulse el icono de bloqueo de rotación automática.

## Ajuste del brillo de la pantalla de su tablet

Para ajustar el brillo de la pantalla:

1. En los tablets que ejecutan Windows 10, pulse el botón de **Inicio** y luego pulse en **Configuración**.  
O bien:

En los tablets que ejecutan Windows 8, deslice el dedo desde el borde derecho de la pantalla táctil para mostrar los accesos y luego pulse en **Configuración**.

2. Pulse el icono de **Pantalla** en la parte inferior derecha. Aparece una barra deslizadora que controla el brillo de la pantalla.



**NOTA:** En el escritorio de Windows, también puede pulsar el icono del **Medidor de energía** en el área de notificación, en el extremo derecho de la barra de tareas, pulsar **Ajustar el brillo de la pantalla** y luego mover la barra deslizadora que está al lado de **Brillo de la pantalla** en la parte inferior de la pantalla.

## Búsqueda de información de hardware y software

### Actualización del software instalado en el tablet

La mayoría del software, incluyendo el sistema operativo, es actualizado frecuentemente por el fabricante o el proveedor. Es posible que se hayan lanzado actualizaciones importantes al software incluido con el tablet desde que éste salió de la fábrica.

Algunas actualizaciones pueden afectar la forma en que el tablet responde al software opcional o a dispositivos externos. Muchas actualizaciones brindan mejoras de seguridad.

Actualice el sistema operativo y otro software instalado en el tablet tan pronto como lo conecte a Internet. Acceda a las actualizaciones en el sitio web de HP en <http://www.hp.com>.

## 3 Conexión a una red

Su tablet puede viajar con usted dondequiera que vaya. Pero incluso en casa, puede explorar el mundo y acceder a información de millones de sitios web mediante su tablet y una conexión de red inalámbrica o por cable. Este capítulo le ayudará a permanecer conectado a ese mundo.

### Conexión a una red inalámbrica

La tecnología inalámbrica transfiere información a través de ondas de radio, en lugar de cables. Su tablet puede estar equipado con uno o más de los siguientes dispositivos inalámbricos:

- **Dispositivo de red de área local inalámbrica (WLAN):** conecta el tablet a redes de área local inalámbricas (generalmente denominadas redes Wi-Fi, LAN inalámbricas o WLAN) de empresas, domicilios y lugares públicos, como aeropuertos, restaurantes, cafeterías, hoteles o universidades. En una WLAN, el dispositivo inalámbrico móvil de su tablet se comunica con un enrutador inalámbrico o un punto de acceso inalámbrico.
- **Dispositivo Bluetooth®:** crea una red de área personal (PAN) para conectarse con otros dispositivos compatibles con Bluetooth como equipos, teléfonos, impresoras, set de auriculares y micrófono, altavoces y cámaras. En una PAN, cada dispositivo se comunica directamente con otros dispositivos que deben estar relativamente cerca, por lo general a una distancia de no más de 10 metros (aproximadamente 33 pies).

Para obtener más información sobre tecnología inalámbrica, consulte la información y los enlaces a sitios web proporcionados en HP Support Assistant. Para acceder a HP Support Assistant, consulte [Búsqueda de información en la página 2](#).

### Uso de los controles inalámbricos

El Centro de redes y recursos compartidos le permite configurar una conexión o una red, conectarse a una red, administrar redes inalámbricas y diagnosticar y reparar problemas de red.

Para usar los controles del sistema operativo:

1. En los tablets que ejecutan Windows 10, escriba `panel de control` en la casilla de búsqueda de la barra de tareas y luego seleccione **Panel de control**.

O bien:

En los tablets que ejecutan Windows 8, deslice el dedo desde el borde derecho de la pantalla táctil para mostrar los accesos, pulse en **Configuración** y luego en **Panel de control**.

2. Seleccione **Redes e Internet** y luego pulse en **Centro de redes y recursos compartidos**.

Para obtener más información, acceda a HP Support Assistant. Para acceder a HP Support Assistant, consulte [Búsqueda de información en la página 2](#).

### Uso de una WLAN

Con un dispositivo WLAN, usted puede acceder a una red de área local inalámbrica (WLAN), que está integrada por otros equipos y accesorios enlazados mediante un enrutador inalámbrico o un punto de acceso inalámbrico.



**NOTA:** Los términos *enrutador inalámbrico* y *punto de acceso inalámbrico* suelen utilizarse indistintamente.

- Las WLAN de gran porte, como una WLAN corporativa o una WLAN pública, suelen utilizar puntos de acceso inalámbricos capaces de administrar un gran número de equipos y accesorios y de separar las funciones de red cruciales.
- Las WLAN particulares o de pequeñas empresas suelen utilizar un enrutador inalámbrico que permite que diversos equipos inalámbricos y cableados compartan una conexión a Internet, una impresora y archivos sin componentes de hardware o software adicionales.

Para utilizar el dispositivo WLAN en su tablet, debe conectarse a una infraestructura WLAN (proporcionada a través de un proveedor de servicios o una red pública o corporativa).

## Uso de un proveedor de servicios de Internet

Al configurar el acceso a Internet en su hogar, debe establecer una cuenta con un proveedor de servicios de Internet (ISP). Para adquirir un servicio de Internet y un módem, póngase en contacto con un ISP local. El ISP le ayudará a configurar el módem, a instalar el cable de red para conectar su tablet inalámbrico al módem y a probar el servicio de Internet.

 **NOTA:** Su ISP le dará una identidad de usuario y una contraseña para acceder a Internet. Registre esta información y guárdela en un lugar seguro.

## Configuración de una WLAN

Para instalar una WLAN y conectarla a Internet, necesita el equipo que se describe a continuación:

- Un módem de banda ancha (DSL o cable) **(1)** y un servicio de Internet de alta velocidad contratado a un proveedor de servicios de Internet
- Un enrutador inalámbrico **(2)** (se adquiere por separado)
- Un tablet inalámbrico **(3)**

 **NOTA:** Algunos módems tienen un enrutador inalámbrico incorporado. Consulte a su ISP para determinar qué tipo de módem tiene.

En la ilustración siguiente se muestra un ejemplo de una instalación de red inalámbrica conectada a Internet.

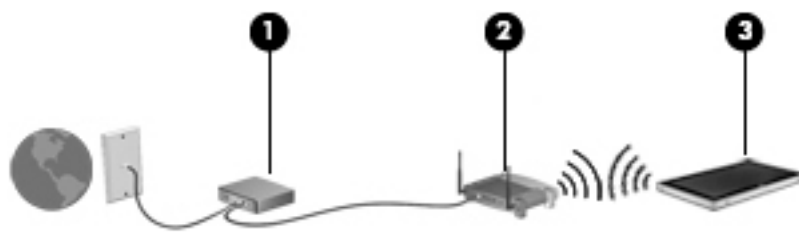

A medida que la red crezca, podrán conectarse equipos inalámbricos y cableados a ésta para acceder a Internet.

Para obtener ayuda para configurar su WLAN, consulte la información provista por el fabricante del enrutador o su proveedor de servicios de Internet (ISP).

## Configuración de un enrutador inalámbrico

Con el fin de obtener ayuda para configurar una WLAN, consulte la información provista por el fabricante del enrutador o su proveedor de servicios de Internet (ISP).

 **NOTA:** Se recomienda que, al principio, conecte su nuevo tablet inalámbrico al enrutador utilizando el cable de red que se provee con el enrutador. Cuando el tablet se conecte correctamente a Internet, desconecte el cable y acceda a Internet por medio de su red inalámbrica.



## Protección de su WLAN

Cuando configure una WLAN o acceda a una WLAN existente, active siempre los recursos de seguridad para proteger su red de un acceso no autorizado. Es posible que las WLAN de áreas públicas (puntos de acceso) tales como cafeterías y aeropuertos no ofrezcan ninguna seguridad. Si le preocupa la seguridad de su tablet en un punto de acceso, limite sus actividades de red a correos electrónicos que no sean confidenciales y a la navegación básica en Internet.

Debido a que las señales de radio inalámbricas viajan hacia fuera de la red, otros dispositivos WLAN pueden captar señales desprotegidas. Tome las siguientes precauciones para proteger su WLAN:

- Utilice un firewall.  
Un firewall verifica los datos y las solicitudes de datos que se envían a su red y descarta cualquier elemento sospechoso. Los firewalls están disponibles en muchas formas, tanto de software como de hardware. Algunas redes usan una combinación de ambos tipos.
- Use encriptación inalámbrica.  
La encriptación inalámbrica utiliza una configuración de seguridad para encriptar y desencriptar datos que se transmiten por la red. Para obtener más información, acceda a HP Support Assistant. Para acceder a HP Support Assistant, consulte [Búsqueda de información en la página 2](#).

## Conexión a una WLAN

Para conectarse a la WLAN, siga estos pasos:

1. Asegúrese de que el dispositivo WLAN esté encendido.
2. En el escritorio de Windows, pulse el icono de estado de la red en el área de notificación, en el extremo derecho de la barra de tareas.
3. Asegúrese de que el modo avión esté apagado, seleccione una WLAN de la lista y, a continuación, pulse en **Conectarse**.

Si la WLAN tiene la seguridad activada, se le solicitará que introduzca un código de seguridad de red. Escriba el código y luego pulse **Siguiente** en los tablets que ejecutan Windows 10 o **Iniciar sesión** en los tablets que ejecutan Windows 8.

---

 **NOTA:** Si no hay WLAN listadas, usted puede estar está fuera del alcance de un punto de acceso o de un enrutador inalámbrico.

 **NOTA:** Si no ve la WLAN a la que desea conectarse, pulse y sostenga el icono de estado de la red en la barra de tareas y luego seleccione **Abrir centro de redes y recursos compartidos**. Pulse **Configurar una nueva conexión o red**. Se muestra una lista de opciones, lo que le permite buscar manualmente y conectarse a una red o crear una nueva conexión de red.

---

4. Siga las instrucciones que aparecen en pantalla para completar la conexión.

Una vez establecida la conexión, pulse el icono de estado de la red en el área de notificación, en el extremo derecho de la barra de tareas, para verificar el nombre y el estado de la conexión.

---

 **NOTA:** El radio de acción (la distancia que recorren sus señales inalámbricas) depende de la implementación de la WLAN, del fabricante del enrutador y de las interferencias de otros dispositivos electrónicos o barreras estructurales como paredes y pisos.

---

## Uso de dispositivos Bluetooth

Un dispositivo Bluetooth proporciona comunicaciones inalámbricas de corto alcance que sustituyen las conexiones físicas por cable que tradicionalmente conectan los dispositivos electrónicos, como por ejemplo:

- Equipos (de escritorio, PC portátiles y PDA)
- Teléfonos (móviles, inalámbricos y smartphones)
- Dispositivos de imagen (impresora, cámara)
- Dispositivos de audio (set de auriculares y micrófono, altavoces)
- Mouse

Los dispositivos Bluetooth brindan capacidad de conexión punto a punto que le permite configurar una red de área personal (PAN) de dispositivos Bluetooth. Para obtener información sobre la configuración y el uso de dispositivos Bluetooth, vea la Ayuda del software Bluetooth.

## Uso de HP Mobile Broadband (solo en algunos modelos)

HP Mobile Broadband permite que su tablet use redes WWAN para acceder a Internet desde más lugares y a través de áreas más amplias que con el uso de WLAN. Para usar HP Mobile Broadband se necesita un proveedor de servicio de red (conocido como *operador de red móvil*) que, en la mayoría de los casos, es un operador de red de telefonía móvil. La cobertura de HP Mobile Broadband es parecida a la cobertura de voz de la telefonía móvil.

Si su tablet tiene Banda ancha móvil HP, también está equipado con la funcionalidad de Global Positioning System (GPS). Los satélites GPS les dan la posición, la velocidad y la dirección a sistemas equipados con GPS.

Cuando se utiliza con un servicio de operador de red móvil, HP Mobile Broadband le da la libertad de permanecer conectado a Internet, enviar correo electrónico o conectarse a su red corporativa si está de viaje o fuera del alcance de los puntos de acceso Wi-Fi.

Es posible que necesite el número de serie del módulo HP Mobile Broadband para activar el servicio de banda ancha móvil.

Algunos operadores de red móviles requieren el uso de un SIM. Un SIM contiene información básica sobre usted, como un PIN (número de identificación personal), al igual que información de la red. Algunos tablets incluyen un SIM que está preinstalado. Si el SIM no viene preinstalado, puede proporcionarse junto con la información de HP Mobile Broadband incluida con su tablet o bien la operadora de la red móvil puede suministrarla por separado.

Para obtener información sobre la inserción y extracción de la tarjeta SIM, comuníquese con HP Custom Integration Services (CIS), un proveedor de servicios autorizado de HP, o con los participantes en el programa HP Self-Maintainer.

Para obtener información sobre HP Mobile Broadband y sobre cómo activar el servicio con una operadora de red de telefonía móvil preferida, consulte la información sobre HP Mobile Broadband incluida con su tablet.

## 4 Navegación con gestos táctiles

Su tablet permite la navegación utilizando gestos táctiles en la pantalla táctil.

### Utilización de los gestos en la pantalla táctil

Puede controlar los elementos de la pantalla táctil directamente con los dedos.

#### Deslizamiento con un dedo

El deslizamiento con un dedo se usa principalmente para recorrer o desplazarse a través de listas y páginas, pero también puede usarlo para otras interacciones como mover un objeto.

- Para moverse por la pantalla, deslice el dedo suavemente en la dirección en la que desee.

 **NOTA:** Cuando aparecen muchas aplicaciones en la pantalla de Inicio, puede deslizar su dedo para mover la pantalla hacia la izquierda o hacia la derecha.

- Para arrastrar, mantenga presionado el objeto y arrastre el dedo para moverlo.

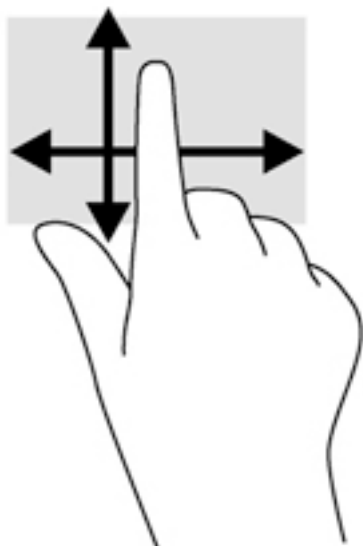

## Pulsar

Para hacer una selección en la pantalla use la función de pulsar.

- Use un dedo para pulsar en un objeto en la pantalla para seleccionarlo. Pulse dos veces un elemento para abrirlo.

---

 **NOTA:** Mantenga presionado el dedo sobre un objeto para abrir una pantalla de ayuda que proporcione información sobre el objeto.

---



## Desplazamiento

El desplazamiento es útil para mover el puntero hacia arriba, abajo, hacia la derecha o la izquierda en una página o imagen.

- Ponga dos dedos sobre la pantalla y luego arrástrelos hacia arriba, abajo, hacia la derecha o la izquierda.

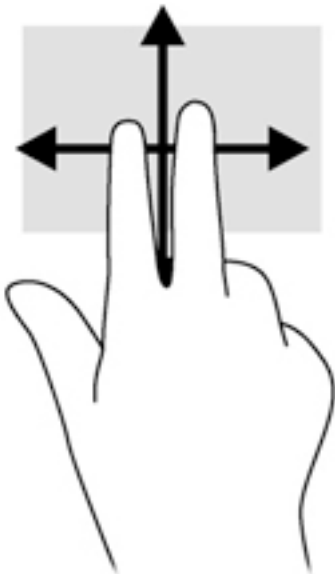

## Acercamiento/alejamiento con dos dedos

El gesto de acercamiento/alejamiento con dos dedos le permite ampliar o reducir imágenes o texto.

- Para aumentar el tamaño, coloque dos dedos juntos sobre la pantalla y luego sepárelos.
- Para reducir el tamaño, coloque dos dedos separados sobre la pantalla y luego júntelos.

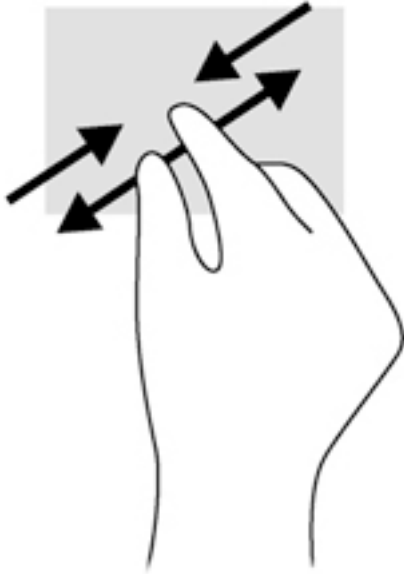

## Deslizamientos desde el borde (solo en Windows 8)

Los deslizamientos desde el borde le permiten acceder a barras de herramientas del tablet para realizar tareas como cambiar las configuraciones o encontrar o usar aplicaciones.

### Deslizamiento desde el borde derecho

El deslizamiento desde el borde derecho revela los accesos que le permiten buscar, compartir, iniciar aplicaciones, acceder a dispositivos o cambiar la configuración.

- Deslice su dedo suavemente desde el borde derecho para revelar los accesos.

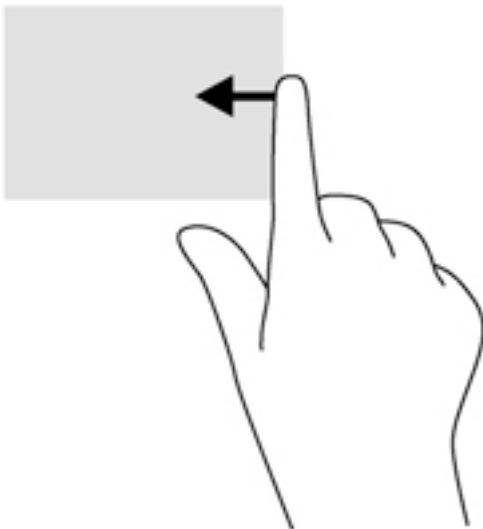

## Deslizamiento desde el borde izquierdo

El deslizamiento desde el borde izquierdo revela las aplicaciones abiertas para que pueda cambiar a ellas rápidamente.

- Deslice su dedo suavemente desde el borde izquierdo para alternar entre las aplicaciones. Sin levantar el dedo, vuelva a deslizar el dedo hacia el borde izquierdo para mostrar todas las aplicaciones abiertas.

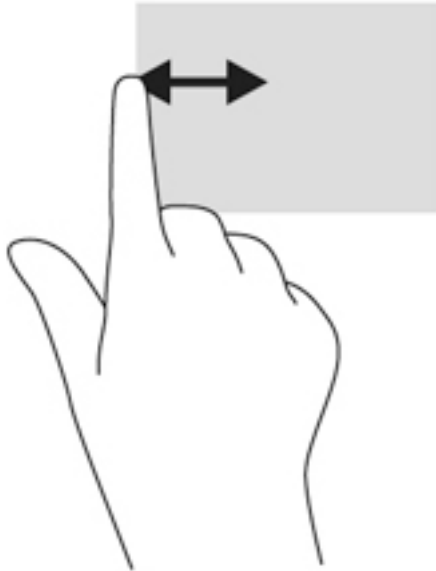

## Deslizamiento desde el borde superior

El deslizamiento desde el borde superior muestra opciones de comandos de aplicaciones que le permiten personalizar aplicaciones.

- Deslice el dedo suavemente desde el borde superior para revelar las opciones de comando de aplicación.

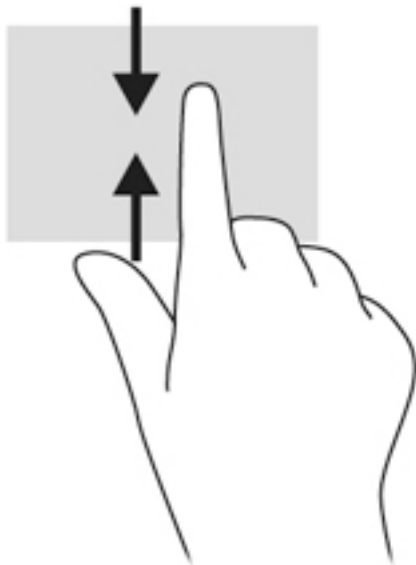

# Uso del teclado en pantalla

El tablet cuenta con un teclado en la pantalla que aparece cuando usted está en el modo de tablet.

1. Para mostrar este teclado en un tablet que ejecuta Windows 10, pulse el icono de teclado en el lado derecho del área de notificación.

O bien:

Para mostrar esta teclado en un tablet que ejecuta Windows 8, en la pantalla de Inicio, pulse una casilla de texto. Aparecerá el teclado.

2. Empiece a escribir.

Para cambiar los ajustes del teclado en la pantalla:

## Windows 10

- ▲ Escriba `panel de control` en la casilla de búsqueda de la barra de tareas, seleccione **Panel de Control**, seleccione **Dispositivos e impresoras** y luego seleccione **Escritura**.

## Windows 8

1. Deslice el dedo desde el borde derecho de la pantalla táctil para mostrar los accesos y luego pulse en **Configuración**.
2. Pulse en **Cambiar configuración de PC**, pulse en **PC y dispositivos**, pulse en **Escritura** y, a continuación, siga las instrucciones que aparecen en pantalla.

---

## 5 Funciones detalladas

Su tablet incluye lo siguiente:

- Altavoces integrados
- Cámara web integrada
- Escáner de código de barras (solo en algunos modelos)
- Botones o teclas multimedia

### Audio

En su tablet, puede descargar y escuchar música, recibir transmisiones de audio de Internet (incluyendo radio), grabar audio o mezclar audio y vídeo para crear archivos multimedia. Para disfrutar mejor el audio, conecte dispositivos de audio externos como altavoces o auriculares.

### Conexión de altavoces

Puede acoplar altavoces con cable a su tablet conectándolos a un puerto USB o al conector combinado de salida (auriculares)/entrada (micrófono) de audio de su tablet, o a una estación de acoplamiento.

Para conectar los altavoces inalámbricos a su tablet, siga las instrucciones del fabricante del dispositivo. Para conectar altavoces de alta definición al montaje, consulte [Configuración de audio para HDMI en la página 25](#). Antes de conectar dispositivos de audio, asegúrese de ajustar el volumen.

### Ajuste del volumen

Puede ajustar el volumen utilizando los botones de volumen de la parte posterior del tablet.

---

 **¡ADVERTENCIA!** Para reducir el riesgo de lesiones personales, ajuste el volumen antes de utilizar auriculares, auriculares de botón o un set de auriculares y micrófono. Para obtener información de seguridad adicional, vea los *Avisos normativos, de seguridad y medioambientales*.

Para acceder a esta guía:

#### Windows 10

Seleccione el botón de **Inicio**, seleccione **Todas las aplicaciones**, seleccione **Ayuda y soporte técnico HP** y luego seleccione **Documentación HP**.

#### Windows 8

Seleccione la aplicación **HP Support Assistant** en la pantalla de Inicio, seleccione **Mi PC** y luego seleccione **Guías del usuario**.

---

 **NOTA:** También se puede controlar el volumen a través del sistema operativo y de algunos programas.

### Conexión de auriculares y micrófonos

Puede conectar auriculares o sus sets de auriculares y micrófono con cable al conector combinado de salida (auriculares)/entrada (micrófono) de audio de su tablet. Hay muchos sets de auriculares con micrófonos integrados disponibles comercialmente.



Para conectar los auriculares o sets de auriculares y micrófono *inalámbricos* a su tablet, siga las instrucciones del fabricante del dispositivo.

 **¡ADVERTENCIA!** Para reducir el riesgo de lesiones personales, baje el volumen antes de utilizar auriculares, auriculares de botón o un set de auriculares y micrófono. Para obtener información de seguridad adicional, vea los *Avisos normativos, de seguridad y medioambientales*.

Para acceder a esta guía:

### Windows 10

Seleccione el botón de **Inicio**, seleccione **Todas las aplicaciones**, seleccione **Ayuda y soporte técnico HP** y luego seleccione **Documentación HP**.

### Windows 8

Seleccione la aplicación **HP Support Assistant** en la pantalla de Inicio, seleccione **Mi PC** y luego seleccione **Guías del usuario**.

 **NOTA:** Si los recursos de audio no funcionan correctamente, consulte la guía del usuario de su tablet para obtener sugerencias de solución de problemas.

## Verificación de las funciones de audio del tablet

 **NOTA:** Para obtener mejores resultados al grabar, hable directamente al micrófono y grabe sonido en un ambiente silencioso.

Para verificar las funciones de audio de su tablet, siga estos pasos:

1. En los tablets que ejecutan Windows 10, escriba `panel de control` en la casilla de búsqueda de la barra de tareas y luego seleccione **Panel de control**.

O bien:

En los tablets que ejecutan Windows 8, deslice el dedo desde el borde derecho de la pantalla táctil para mostrar los accesos, pulse en **Buscar** y luego en la casilla de búsqueda. En la casilla de búsqueda, escriba `p` y luego pulse en **Panel de control**.

2. Pulse **Hardware y sonido** y luego **Sonido**.

Cuando se abra la ventana Sonido, pulse la ficha **Sonidos**. Debajo de **Eventos de programa**, pulse cualquier evento de sonido, como un bip o una alarma y luego pulse **Probar**. Debe oír sonido a través de los altavoces o mediante auriculares conectados.

Para verificar las funciones de grabación de su tablet, siga estos pasos:

1. En los tablets que ejecutan Windows 10, vaya al paso 2. En los tablets que ejecutan Windows 8, deslice el dedo desde el borde derecho de la pantalla táctil para mostrar los accesos, pulse en **Buscar** y luego en la casilla de búsqueda.
2. En la casilla de búsqueda, escriba `sonido` y luego pulse en **Grabadora de sonidos**.
3. Pulse en **Iniciar grabación** y hable en dirección al micrófono.
4. Guarde su archivo en el escritorio.
5. Abra un programa multimedia y reproduzca la grabación.

Para confirmar o cambiar la configuración de audio en el tablet:

1. En los tablets que ejecutan Windows 10, vaya al paso 2. En los tablets que ejecutan Windows 8, deslice el dedo desde el borde derecho de la pantalla táctil para mostrar los accesos, pulse en **Buscar** y luego en la casilla de búsqueda.
2. En la casilla de búsqueda, escriba `panel de control` y luego pulse en **Panel de control**.
3. Pulse **Hardware y sonido** y luego **Sonido**.

## Cámaras web

Su tablet incluye dos cámaras web integradas. Con el software preinstalado, puede usar las cámaras web para sacar fotos o grabar un video. Puede obtener una vista previa o guardar la foto o la grabación de video.

El software de la cámara web le permite contar con los siguientes recursos:

- Capturar y compartir video
- Enviar video con un software de mensajería instantánea
- Tomar fotografías

Para obtener mejores resultados, utilice ambas manos para sostener el tablet.

Para obtener detalles acerca del uso de su cámara web, consulte la Ayuda del software de la cámara.

## Video

Su tablet HP es un potente dispositivo de video que le permite ver transmisiones de video desde sus sitios web favoritos y descargar videos y películas para verlas en su tablet, sin necesidad de acceder a la red.

Para mejorar su visualización, use el puerto de video del tablet para conectarse a un monitor externo, un proyector o una TV. El puerto de interfaz multimedia de alta definición (HDMI) le permite conectarse a un monitor o TV de alta definición.

---

 **IMPORTANTE:** Asegúrese de que el dispositivo externo esté conectado al conector correcto del tablet, mediante el cable correcto. Consulte las instrucciones del fabricante del dispositivo si tiene preguntas.

 **NOTA:** Consulte [Conozca su tablet en la página 4](#) para obtener información sobre los puertos de video del tablet.

---

## HDMI

El puerto HDMI permite conectar el tablet a un dispositivo de video o audio opcional, como una pantalla de alta definición o cualquier componente digital o de audio compatible.

---

 **NOTA:** Para transmitir señales de video y/o audio a través del puerto HDMI, necesita un cable HDMI (se adquiere por separado).

---

Es posible conectar un dispositivo HDMI al puerto HDMI del tablet. La información que se muestra en la pantalla del tablet puede aparecer simultáneamente en el dispositivo HDMI.

Para conectar un dispositivo de video o audio al puerto HDMI:

1. Después de abrir la cubierta de E/S de la parte inferior del tablet, conecte un extremo del cable HDMI al puerto HDMI del tablet.

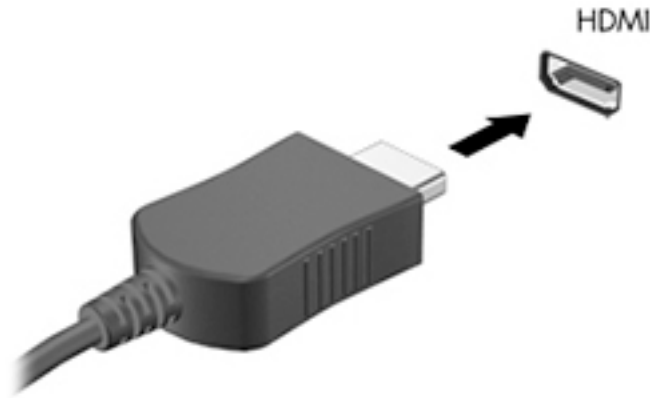

2. Conecte el otro extremo del cable al dispositivo de video.
3. Puede alternar la imagen de la pantalla del tablet entre 4 estados de presentación:
  - **Solo en la pantalla del equipo:** vea la imagen de la pantalla en el tablet solamente.
  - **Duplicado:** vea la imagen de la pantalla de manera simultánea tanto en el tablet como en el dispositivo externo.
  - **Extendido:** vea la imagen de la pantalla extendida tanto en el tablet como en el dispositivo externo.
  - **Solo en la segunda pantalla:** vea la imagen de la pantalla solo en el dispositivo externo.

 **NOTA:** Para obtener mejores resultados, especialmente si elige la opción "Extendido", ajuste la resolución de la pantalla del dispositivo externo como se explica a continuación. En la pantalla de Inicio, escriba `panel de control` y luego seleccione **Panel de control** en la lista de aplicaciones. Seleccione **Apariencia y personalización**. En **Pantalla**, seleccione **Ajustar resolución** en los tablets que ejecutan Windows 10 o **Ajustar resolución de pantalla** en los tablets que ejecutan Windows 8.

## Configuración de audio para HDMI

Para configurar el audio de HDMI, conecte primero un dispositivo de audio o video, como TV de alta definición, al puerto HDMI de su tablet. Luego configure de la siguiente manera el dispositivo predeterminado para reproducción de audio:

1. En el escritorio de Windows, pulse y sostenga el icono de **Altavoz** del área de notificación, en el extremo derecho de la barra de tareas, y luego seleccione **Dispositivos de reproducción**.
2. En la ficha Reproducción, seleccione **Salida digital** o **Dispositivo de salida digital (HDMI)**.
3. Seleccione **Establecer como predeterminado** y luego haga clic en **Aceptar**.

Para devolver el audio a los altavoces del tablet, siga estos pasos:

1. En el escritorio de Windows, pulse y sostenga el icono de **Altavoz** del área de notificación, en el extremo derecho de la barra de tareas, y luego seleccione **Dispositivos de reproducción**.
2. En la ficha Reproducción, seleccione **Altavoces**.
3. Seleccione **Establecer como predeterminado** y luego haga clic en **Aceptar**.

## Escáner de código de barras (solo en algunos modelos)

Para utilizar el escáner de código de barras:

1. Abra una utilidad de lectura de código de barras (se vende por separado) que haya instalado en el tablet.
2. Presione y sostenga uno de los botones del escáner de código de barras y dirija el haz del escáner hacia el código de barras.
3. La cruz es el centro del campo de visión y los puntos rojos son el borde. Asegúrese de que el haz del escáner cubre todo el código de barras.

 **SUGERENCIA:** Para obtener mejores resultados, sostenga el tablet con ambas manos, con el lente del escáner de 15 a 18 cm (6 o 7 pulgadas) del código de barras.



 **¡ADVERTENCIA!** No mire el haz del escáner con un dispositivo de aumento colocado a menos de 10 cm (4 pulgadas). De lo contrario, podría ocasionar lesiones oculares.

4. Si el escaneo se realiza correctamente, aparece un punto verde.

 **NOTA:** Para obtener más información sobre la programación del escáner de códigos de barras, consulte <http://www.datalogic.com/>.

## Configuración de retornos de carro

Para configurar el escáner de código de barras para insertar un retorno de carro después de cada código de barras escaneado:

1. Abra el modo de programación al escanear el siguiente código QR.



2. Escanee el siguiente código QR.



3. Salga del modo de programación al escanear el siguiente código QR.



El escáner de código de barras inserta un retorno de carro después de cada código de barras escaneado hasta que repita el procedimiento anterior o restaure la configuración predeterminada (consulte [Restauración de configuraciones predeterminadas en la página 28](#)).

## Configurar el volumen del escáner de código de barras

El tablet viene con el tono y el volumen del escáner de código de barras apagado.

Para encender el tono y ajustar el volumen:

1. Abra el modo de programación al escanear el siguiente código QR.



2. Escanee uno de los siguientes códigos QR:

- Para configurar un volumen bajo:



- Para configurar un volumen intermedio:



- Para configurar un volumen alto:



- Para apagar el volumen:



3. Salga del modo de programación al escanear el siguiente código QR.

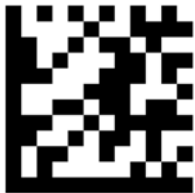

## Restauración de configuraciones predeterminadas

Para restaurar el escáner de código de barras a su configuración original:

1. Abra el modo de programación al escanear el siguiente código QR.

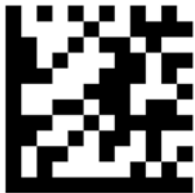

2. Escanee el siguiente código QR.



3. Salga del modo de programación al escanear el siguiente código QR.



## Near Field Communications (NFC)

Puede tocar un dispositivo compatible con NFC en el área frontal de NFC del tablet para conectarse de forma inalámbrica y comunicarse con el tablet para transferir datos en ambas direcciones. También puede utilizar NFC por cuestiones de seguridad. Consulte [Parte frontal en la página 4](#) para localizar el área de NFC para pulsar.

## 6 Administración de energía

---

 **NOTA:** Su tablet tiene un botón de inicio/apagado.

---

### Apagado del tablet

---

 **PRECAUCIÓN:** La información que no se haya guardado se perderá cuando se apague el tablet.

---

El comando apagar cierra todos los programas abiertos, incluido el sistema operativo, y luego apaga el tablet.

Apague el tablet si no se utilizará y estará desconectado de una fuente de alimentación externa durante un periodo prolongado.

Aunque puede apagar el tablet con el botón de inicio/apagado, el procedimiento recomendado es utilizar el comando apagar de Windows:

---

 **NOTA:** Si el tablet está en estado de suspensión, deberá primero salir de la suspensión antes de apagarlo, si es posible; para ello, presione brevemente el botón de inicio/apagado.

---

1. Guarde su trabajo y cierre todos los programas abiertos.
2. En los tablets que ejecutan Windows 10, seleccione el botón de **Inicio**, seleccione el icono de **Iniciar/apagar** y luego seleccione **Apagar**.

O bien:

En los tablets que ejecutan Windows 8, deslice el dedo desde el borde derecho de la pantalla táctil para mostrar los accesos, pulse en **Configuración**, pulse en el icono de **Iniciar/apagar** y luego pulse en **Apagar**.

Si el tablet ha dejado de responder y no puede utilizar el procedimiento de apagado anterior, pruebe con los siguientes procedimientos de emergencia en el orden en que aparecen:

- Mantenga presionado el botón de inicio/apagado durante por lo menos cinco segundos.
- Desconecte el tablet de la alimentación externa.

### Configuración de opciones de energía

#### Uso de estados de ahorro de energía

La suspensión viene activada de fábrica.

Cuando se inicia la suspensión, la pantalla se borra y su trabajo se guarda en la memoria.

---

 **PRECAUCIÓN:** Para reducir el riesgo de una posible degradación de audio y video, de pérdida de funcionalidad de reproducción de audio o video o la pérdida de información, no inicie el estado de suspensión mientras esté leyendo o grabando un disco o una tarjeta multimedia externa.

---

#### Inicio y salida de la suspensión

Con el tablet encendido, puede iniciar la suspensión de cualquiera de las siguientes formas:



- Presione brevemente el botón de inicio/apagado.
- En los tablets que ejecutan Windows 10, seleccione el botón de **Inicio**, seleccione el icono de **Iniciar/apagar** y luego seleccione **Suspender**.

O bien:

En los tablets que ejecutan Windows 8, deslice el dedo desde el borde derecho de la pantalla táctil para mostrar los accesos, pulse en **Configuración**, pulse en el icono de **Iniciar/apagar** y luego pulse en **Suspender**.

Para salir de la suspensión, presione brevemente el botón de inicio/apagado.

Cuando el tablet sale de la suspensión, vuelve a la pantalla en la cual usted trabajó por última vez.



**NOTA:** En caso de que tenga una contraseña que le sea requerida en el evento de activación, deberá introducir su contraseña de Windows para que el tablet retorne a la pantalla.

## Uso del medidor de energía y la configuración de energía

El medidor de energía se encuentra en el escritorio de Windows. El medidor de energía le permite acceder rápidamente a la configuración de energía y ver la cantidad restante de carga de la batería.

- Para ver el porcentaje de carga restante de la batería y el plan de energía actual, en el escritorio de Windows, pulse el icono del medidor de energía.
- Para usar las Opciones de energía, pulse y sostenga el icono del medidor de energía y luego seleccione **Opciones de energía**.

Los diferentes iconos del medidor de energía indican si el tablet está funcionando con alimentación de la batería o con alimentación externa. El icono también exhibe un mensaje en el caso de que la batería se encuentre en un nivel crítico.

## Configuración de protección con contraseña en la reactivación

Para que el tablet solicite una contraseña cuando sale de la suspensión, siga estos pasos:

1. Pulse y sostenga el icono del medidor de energía y luego pulse en **Opciones de energía**.
2. En el panel izquierdo, pulse **Requerir contraseña al reactivarse**.
3. Pulse **Cambiar la configuración actualmente no disponible**.
4. Pulse **Requerir contraseña (recomendado)**.



**NOTA:** Si necesita crear una contraseña de cuenta de usuario o modificar su contraseña de cuenta de usuario actual, pulse **Crear o cambiar la contraseña de la cuenta de usuario** y luego siga las instrucciones que aparecen en pantalla. Si no necesita crear o cambiar una contraseña de cuenta de usuario, vaya al paso 5.

5. Pulse **Guardar cambios**.

## Uso de alimentación por batería

El tablet funciona con alimentación de la batería cuando no está conectado a una toma de CA externa. La vida útil de la batería del tablet varía de acuerdo con las configuraciones de administración de energía, los programas en ejecución, la luminosidad de la pantalla, los dispositivos externos conectados al tablet y otros factores. Cuando el tablet está conectado a la alimentación de CA, las baterías se cargan y su trabajo estará protegido en caso de una interrupción eléctrica. Si las baterías están cargadas y el tablet está funcionando con alimentación de CA externa, el tablet automáticamente cambia a alimentación por batería si el adaptador de CA se desconecta del tablet o hay una interrupción en la alimentación de CA.



**NOTA:** Al desconectar la alimentación de CA, el brillo de la pantalla disminuye automáticamente para ahorrar batería. Para obtener más información, consulte [Uso de alimentación de CA externa en la página 34](#).

## Baterías selladas de fábrica

Para supervisar el estado de la batería o en caso de que la batería haya perdido la capacidad de mantener su carga, ejecute Verificación de la batería en HP Support Assistant. Para acceder a HP Support Assistant, consulte [Búsqueda de información en la página 2](#). En HP Support Assistant, pulse en **Mi PC**, seleccione la ficha **Diagnóstico y herramientas** y luego seleccione **Verificación de la batería HP**. Si Verificación de la batería indica que es necesario reemplazarla, comuníquese con el soporte técnico.

La(s) batería(s) de este producto no puede(n) ser reemplazada(s) fácilmente por los propios usuarios. La extracción o sustitución de la(s) batería(s) podría afectar la cobertura de su garantía. Si una batería ya no mantiene la carga, comuníquese con el soporte.

Cuando una batería haya alcanzado el fin de su vida útil, no la deseche en la basura doméstica común. Siga las normas y leyes locales para la eliminación de baterías.

## Búsqueda de información adicional de la batería

HP Support Assistant ofrece las siguientes herramientas e información sobre las baterías:

- Herramienta de verificación de la batería para examinar el desempeño de la batería
- Información sobre calibración, administración de energía y sobre los cuidados apropiados a ser tomados para que la batería dure más
- Información sobre los tipos de baterías, sus especificaciones, ciclos de vida y capacidad

Para acceder a información sobre la batería:

1. Abra **HP Support Assistant**. Consulte [Búsqueda de información en la página 2](#).
2. Pulse en **Mi PC**, seleccione la ficha **Diagnóstico y herramientas** y luego seleccione **Verificación de la batería HP**.

## Uso de Verificación de la batería HP

HP Support Assistant ofrece información sobre el estado de la batería instalada en el tablet.

Para realizar una verificación de la batería:

1. Conecte el adaptador de CA al tablet.



**NOTA:** El tablet debe estar conectado a la alimentación externa para que Verificación de la batería funcione correctamente.

2. Abra **HP Support Assistant**. Consulte [Búsqueda de información en la página 2](#).
3. Pulse en **Mi PC**, seleccione la ficha **Diagnóstico y herramientas** y luego seleccione **Verificación de la batería HP**.

Verificación de la batería HP examina la batería y sus células para ver si funcionan correctamente y entonces informa los resultados de la verificación.

## Exhibición de la carga restante de la batería

- ▲ Pulse el icono del medidor de energía en el área de notificación del escritorio, en el extremo derecho de la barra de tareas.

## Maximización del tiempo de descarga de la batería

El tiempo de descarga de la batería varía según los recursos que utilice mientras usa la alimentación por batería. El tiempo de descarga máximo se reduce poco a poco, a medida que se degrada naturalmente la capacidad de almacenamiento de la batería.

Para maximizar el tiempo de descarga de la batería, reduzca el brillo de la pantalla.

## Administración de los niveles de batería baja

La información de esta sección describe las alertas y las respuestas del sistema configuradas de fábrica. Algunas alertas de condición de batería baja y respuestas del sistema pueden modificarse utilizando Opciones de energía. Las preferencias configuradas en Opciones de energía no afectan los indicadores luminosos.

1. En los tablets que ejecutan Windows 10, vaya al paso 2. En los tablets que ejecutan Windows 8, deslice el dedo desde el borde derecho de la pantalla táctil para mostrar los accesos, pulse en **Buscar** y luego en la casilla de búsqueda.
2. En la casilla de búsqueda, escriba `opciones de energía` y luego pulse en **Opciones de energía**.

## Identificación de niveles de batería bajos

Cuando una batería que es la única fuente de alimentación del tablet alcanza un nivel de batería crítico, ocurre el siguiente comportamiento:

- En el escritorio de Windows, el icono del medidor de energía en el área de notificación mostrará una notificación de batería baja o crítica.



**NOTA:** Para obtener información adicional sobre el medidor de energía, consulte [Uso del medidor de energía y la configuración de energía en la página 31](#).

- En caso de que el tablet esté encendido o en estado de suspensión, permanecerá unos instantes en estado de suspensión y luego se apagará. La información que no se haya guardado se perderá.

## Resolución de nivel de batería bajo

### Cómo solucionar un nivel de batería bajo cuando se dispone de alimentación externa

- ▲ Conecte uno de los siguientes dispositivos:
  - Adaptador de CA
  - Dispositivo de expansión o acoplamiento opcional
  - Adaptador de alimentación opcional adquirido como un accesorio de HP

### Cómo solucionar un nivel de batería bajo cuando no hay ninguna fuente de alimentación disponible

Para resolver un nivel de batería bajo cuando no se dispone de una fuente de alimentación, guarde su trabajo y apague el tablet.

## Ahorro de energía de la batería

- Pulse y sostenga el medidor de energía y luego pulse en **Opciones de energía**. Seleccione una configuración de bajo consumo de energía.
- Apague las conexiones inalámbricas y LAN cuando no las esté usando.
- Desconecte los dispositivos externos que no estén conectados en una fuente de energía externa cuando no esté usándolos.

- Detenga, desactive o extraiga cualquier tarjeta multimedia externa que no esté utilizando.
- Disminuya el brillo de la pantalla.
- Antes de dejar su trabajo, inicie la suspensión o apague el tablet.

## Uso de alimentación de CA externa

---

 **¡ADVERTENCIA!** No cargue la batería del tablet a bordo de un avión.

 **¡ADVERTENCIA!** Para reducir la probabilidad de que haya problemas de seguridad, use solo el adaptador de CA suministrado con el tablet, un adaptador de CA de reemplazo suministrado por HP o un adaptador de CA compatible comprado a HP.

 **NOTA:** Para obtener información sobre cómo conectarse a la alimentación de CA, consulte el póster de *Instrucciones de configuración* que se incluye en la caja del tablet.

---

La alimentación de CA externa se ofrece por medio de un adaptador de CA aprobado o un dispositivo opcional de expansión o acoplamiento.

Conecte el tablet a la alimentación de CA externa en cualquiera de las siguientes condiciones:

- Cuando esté cargando una batería
- Al instalar o modificar el software del sistema
- Al ejecutar el Desfragmentador de disco
- Al crear copias de seguridad o efectuar una recuperación

Cuando conecte el tablet a la alimentación de CA externa, ocurrirán los siguientes eventos:

- La batería comienza a cargarse.
- Si el tablet se enciende, el icono del medidor de energía en el área de notificación cambia su apariencia.

Cuando desconecte la alimentación de CA externa, ocurrirán los siguientes eventos:

- El tablet cambia a la alimentación por batería.
- El brillo de la pantalla disminuye automáticamente para permitir que la batería dure más tiempo.

# 7 Tarjetas y dispositivos externos

## Uso de una smart card

 **NOTA:** El término *smart card* se utiliza en todo este capítulo para hacer referencia tanto a smart card como a Java™ Card.

Una smart card es un accesorio del tamaño de una tarjeta de crédito que posee un microchip que contiene memoria y un microprocesador. Al igual que los equipos personales, las smart cards tienen un sistema operativo para administrar la entrada y salida de información, e incluyen recursos de seguridad para protegerse de las falsificaciones. Las smart cards estándar del sector se utilizan con el lector de smart card.

Es necesario un PIN para obtener acceso al contenido del microchip. Para obtener más información sobre los recursos de seguridad de la smart card, acceda a HP Support Assistant. Para acceder a HP Support Assistant, consulte [Búsqueda de información en la página 2](#).

## Inserción de una smart card

1. Ponga el tablet hacia abajo sobre una superficie plana. Presione hacia abajo la cubierta de E/S y gírela hacia la derecha. Extraiga la cubierta.
2. Sostenga el lado de la etiqueta de la smart card hacia arriba y deslice con cuidado la tarjeta en el lector de smart card hasta que encaje.
3. Para cerrar la cubierta de E/S, alinee el punto de la cubierta con el punto del tablet y luego gire la cubierta hacia la izquierda hasta que quede firme.
4. Siga las instrucciones que aparecen en la pantalla para iniciar la sesión en el tablet usando el PIN de la smart card.

## Extracción de una smart card

1. Ponga el tablet hacia abajo sobre una superficie plana. Presione hacia abajo la cubierta de E/S y gírela hacia la derecha. Extraiga la cubierta.
2. Tome el borde de la smart card y luego extráigala del lector de smart card.
3. Para cerrar la cubierta de E/S, alinee el punto de la cubierta con el punto del tablet y luego gire la cubierta hacia la izquierda hasta que quede firme.

## Uso de un dispositivo USB

Universal Serial Bus (USB) es una interfaz de hardware que se puede utilizar para conectar un dispositivo externo opcional como un teclado, un mouse, una unidad, una impresora, un escáner o un concentrador USB.

Algunos dispositivos USB pueden necesitar software adicional que, generalmente, se incluye con el dispositivo. Para obtener más información acerca del software específico de un dispositivo, consulte las instrucciones del fabricante. Estas instrucciones pueden proporcionarse con el software, en un disco o en el sitio web del fabricante.

El tablet tiene dos puertos USB que admiten dispositivos USB 1.0, 1.1, 2.0 y 3.0. Un dispositivo de acoplamiento USB o un concentrador USB opcionales proporcionan puertos USB adicionales que pueden utilizarse con el tablet.

## Conexión de un dispositivo USB

**PRECAUCIÓN:** A fin de reducir el riesgo de dañar algún conector USB, utilice la mínima fuerza posible para conectar el dispositivo.

▲ Después de abrir la cubierta de E/S de la parte inferior del tablet, conecte el cable USB del dispositivo al puerto USB.

**NOTA:** La siguiente imagen podría ser ligeramente diferente a su tablet.

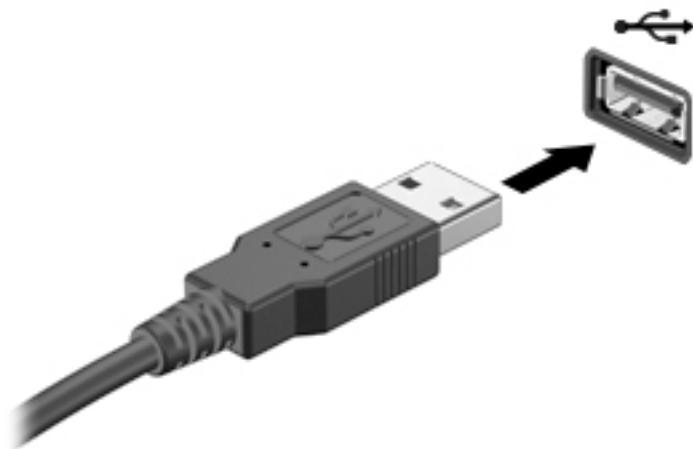

Oirá un sonido cuando se detecte el dispositivo.

**NOTA:** La primera vez que conecte un dispositivo USB, un mensaje que aparecerá en el área de notificación le avisará que el tablet reconoce el dispositivo.

## Extracción de un dispositivo USB

**PRECAUCIÓN:** A fin de reducir el riesgo de dañar algún conector USB, no tire del cable para extraer el dispositivo USB.

**PRECAUCIÓN:** A fin de reducir el riesgo de pérdida de información o de que el sistema deje de responder, use el siguiente procedimiento para extraer con seguridad el dispositivo USB.

1. Para extraer un dispositivo USB, guarde su información y cierre todos los programas relacionados con el dispositivo.
2. Seleccione el icono para extraer el hardware en el escritorio de Windows, en el área de notificación que se encuentra en el extremo derecho de la barra de tareas, y siga las instrucciones que aparecen en la pantalla.
3. Retire el dispositivo.

## Uso de un dispositivo en serie

Un puerto en serie DB9 permite conectar dispositivos opcionales, como un módem en serie, un mouse o una impresora.

Algunos dispositivos seriales pueden necesitar software adicional que, generalmente, se incluye con el dispositivo. Para obtener más información acerca del software específico de un dispositivo, consulte las instrucciones del fabricante.

- ▲ Para conectar un dispositivo en serie, abra la cubierta de E/S de la parte inferior del tablet y luego conecte el cable del dispositivo al puerto en serie del tablet.

 **NOTA:** La siguiente imagen podría ser ligeramente diferente a su tablet.

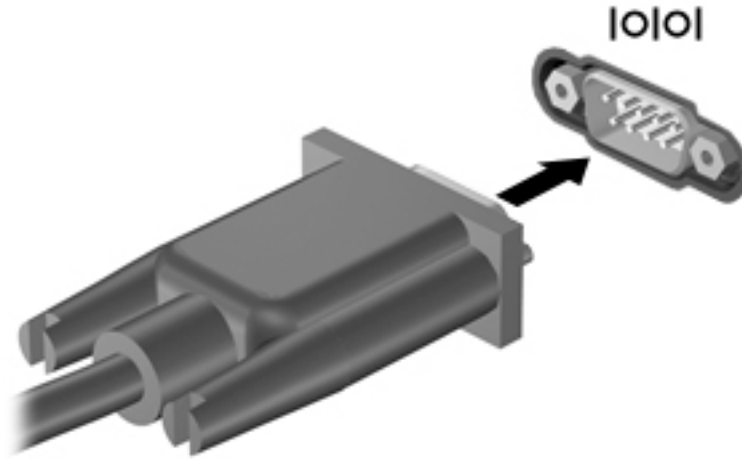

## Uso de dispositivos externos opcionales

 **NOTA:** Para obtener más información sobre el software y los controladores requeridos, o para saber cuál puerto usar, vea las instrucciones del fabricante.

Para conectar un dispositivo externo al tablet:

 **PRECAUCIÓN:** Para reducir el riesgo de daños al equipo cuando se conecta un dispositivo con alimentación, asegúrese de que el dispositivo esté apagado y el cable de alimentación de CA esté desenchufado.

1. Conecte el dispositivo al tablet.
2. Si está conectando un dispositivo con alimentación, enchufe el cable de alimentación del dispositivo en una toma eléctrica con conexión a tierra.
3. Encienda el dispositivo.

Para desconectar un dispositivo externo sin alimentación, apáguelo y luego desconéctelo del tablet. Para desconectar un dispositivo externo con alimentación, apague el dispositivo, desconéctelo del tablet y luego desenchufe el cable de alimentación de CA.

## Uso de unidades externas opcionales

Las unidades externas extraíbles amplían sus opciones de almacenamiento y acceso a la información. Puede agregar una unidad USB al conectarla a un puerto USB del tablet.

 **NOTA:** Las unidades ópticas USB externas de HP deben conectarse solo a puertos USB con alimentación. Por lo tanto, HP no recomienda conectar unidades ópticas externas USB de HP al tablet.

Las unidades USB incluyen los siguientes tipos:

- Unidad de disquete de 1,44 MB
- Módulo de la unidad de disco duro

- Unidad óptica externa (CD, DVD y Blu-ray)
- Dispositivo MultiBay

## Instalación de un cable de seguridad opcional

 **NOTA:** Un cable de seguridad está diseñado para actuar como una medida disuasoria, pero es posible que no pueda evitar el robo o la manipulación no deseada del tablet.

 **NOTA:** Es posible que la apariencia de la ranura para el cable de seguridad de su tablet difiera ligeramente de la ilustración de esta sección. Para conocer la ubicación de la ranura para el cable de seguridad de su tablet, consulte [Conozca su tablet en la página 4](#).

1. Levante el borde de la cubierta contra el polvo de la ranura para el cable de seguridad que tiene un hendidura rectangular.
2. Pase el cable de seguridad alrededor de un objeto que tenga una fijación segura.
3. Inserte la llave **(1)** en el candado del cable **(2)**.
4. Inserte el cable de seguridad en la ranura para cable de seguridad del tablet **(3)** y cierre el cable con la llave.

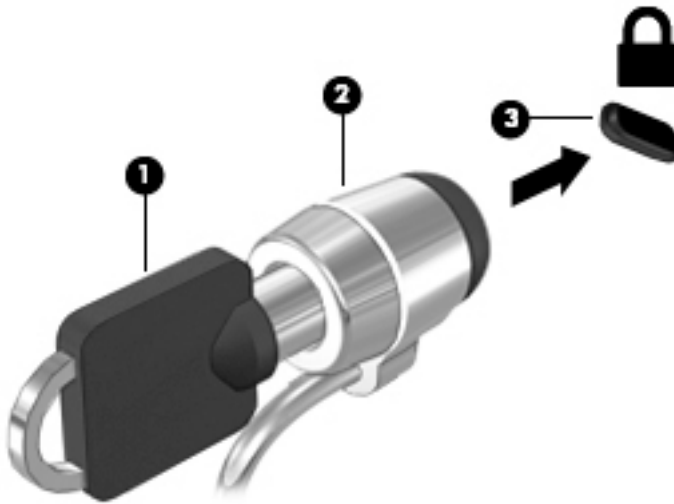







# 8 Seguridad

## Protección del tablet

Los recursos de seguridad estándar suministrados por el sistema operativo Windows y la utilidad de configuración pueden proteger su configuración y sus datos personales de varios riesgos.

-  **NOTA:** Las soluciones de seguridad han sido diseñadas para actuar como medidas preventivas. Estas medidas preventivas no impiden que el producto pueda sufrir maltratos o robos.
-  **NOTA:** Antes de enviar su tablet al servicio técnico, cree una copia de seguridad, borre los archivos confidenciales y elimine todas las configuraciones de contraseña.
-  **NOTA:** Es posible que algunos de los recursos descritos en este capítulo no estén disponibles en su tablet.
-  **NOTA:** Su tablet es compatible con Absolute Data Protect. Si pierde su tablet o se lo roban, puede ser localizado y bloqueado, y los datos personales se pueden borrar desde una ubicación remota. El tablet debe estar conectado a Internet.

Riesgo del tablet	Recurso de seguridad
Uso no autorizado del tablet	HP Client Security, en combinación con una contraseña u otra credencial de autenticación
Acceso no autorizado a la utilidad de configuración (BIOS)	Contraseña de administrador del BIOS en la utilidad de configuración del equipo*
Inicio no autorizado desde una unidad flash externa opcional	Opciones de inicio presentadas la utilidad de configuración del equipo*
Acceso no autorizado a una cuenta de usuario de Windows	Contraseña de usuario de Windows
Acceso no autorizado a los datos	<ul style="list-style-type: none"><li>• Software HP Drive Encryption</li><li>• Windows Defender</li></ul>

\*La utilidad de configuración del equipo es una utilidad preinstalada, basada en la memoria ROM, que se puede usar incluso cuando el sistema operativo no está funcionando o no se carga. Puede utilizar un dispositivo señalador (como un mouse USB) o un teclado para navegar y efectuar selecciones en la configuración del equipo.

**NOTA:** En tablets sin teclado, puede usar la pantalla táctil.

## Uso de contraseñas

Una contraseña es un grupo de caracteres que usted elige para proteger la información de su tablet. Es posible establecer varios tipos de contraseñas, dependiendo de cómo desee controlar el acceso a su información. Las contraseñas pueden establecerse en Windows o en la utilidad de configuración del equipo que viene preinstalada en el tablet.

- Las contraseñas de configuración están establecidas en la utilidad de configuración y se administran mediante al BIOS del sistema.
- Las contraseñas de Windows se establecen únicamente en el sistema operativo Windows.

Siga estos consejos para crear y guardar contraseñas:

- Para crear contraseñas, siga los requerimientos del programa.
- No utilice la misma contraseña para múltiples aplicaciones o sitios web y no reutilice su contraseña de Windows para ninguna otra aplicación o sitio web.
- Utilice HP Password Manager para guardar todos los nombres de usuario y las contraseñas de todos sus sitios web y aplicaciones. En el futuro podrá verlos de forma segura si no los recuerda.
- No almacene sus contraseñas en un archivo en el tablet.

En las tablas siguientes se enumeran las contraseñas de Windows y de administrador de BIOS comúnmente utilizadas, así como una descripción de sus funciones.

## Configuración de contraseñas en Windows

Contraseña	Función
Contraseña de administrador*	Protege el acceso a una cuenta a nivel de administrador de Windows.  <b>NOTA:</b> Al establecer la contraseña de administrador de Windows no se establece la contraseña de administrador del BIOS.
Contraseña de usuario*	Protege el acceso a una cuenta de usuario de Windows.

\*Para obtener información sobre cómo definir una contraseña de administrador de Windows o una contraseña de usuario de Windows, acceda a HP Support Assistant. Para acceder a HP Support Assistant, consulte [Búsqueda de información en la página 2](#).

## Definición de contraseñas en la utilidad de configuración del equipo

Contraseña	Función
Contraseña de administrador del BIOS	Protege el acceso a la utilidad de configuración del equipo.

## Administración de una contraseña de administrador de BIOS

### Definición de una nueva contraseña de administrador del BIOS

1. Apague el tablet. Presione el botón de inicio/apagado en combinación con el botón de bajar volumen hasta que aparezca el menú de Inicio y luego pulse **f10** para entrar a la configuración del equipo.
2. Seleccione **Security** (Seguridad), seleccione **Create BIOS Administrator password** (Crear contraseña de administrador del BIOS) o **Set Up BIOS Administrator Password** (Configurar contraseña de administrador del BIOS), solo en algunos productos, y luego seleccione **Intro**.
3. Cuando se le indique, escriba una contraseña.
4. Cuando se le indique, vuelva a escribir la nueva contraseña para confirmarla.
5. Para guardar sus cambios y salir de la utilidad de configuración, seleccione el icono de **Guardar** y siga las instrucciones que aparecen en la pantalla.

O bien:

Seleccione **Main** (Principal), seleccione **Save Changes and Exit** (Guardar cambios y salir) y luego presione **Intro**.

Sus cambios se harán efectivos al reiniciar el tablet.

### **Cambio de una contraseña de administrador del BIOS**

1. Apague el tablet. Presione el botón de inicio/apagado en combinación con el botón de bajar volumen hasta que aparezca el menú de Inicio y luego pulse **f10** para entrar a la configuración del equipo.
2. Seleccione **Security** (Seguridad), seleccione **Change BIOS Administrator password** (Cambiar contraseña de administrador del BIOS) o **Change password** (Cambiar contraseña), solo en algunos productos, y luego seleccione **Intro**.
3. Cuando se le indique, escriba su contraseña actual.
4. Cuando se le indique, escriba una nueva contraseña.
5. Cuando se le indique, vuelva a escribir la nueva contraseña para confirmarla.
6. Para guardar sus cambios y salir de la utilidad de configuración, seleccione el icono de **Guardar** y siga las instrucciones que aparecen en la pantalla.

O bien:

Seleccione **Main** (Principal), seleccione **Save Changes and Exit** (Guardar cambios y salir) y luego presione **Intro**.

Sus cambios se harán efectivos al reiniciar el tablet.

### **Eliminación de una contraseña de administrador del BIOS**

1. Apague el tablet. Presione el botón de inicio/apagado en combinación con el botón de bajar volumen hasta que aparezca el menú de Inicio y luego pulse **f10** para entrar a la configuración del equipo.
2. Seleccione **Security** (Seguridad), seleccione **Change BIOS Administrator password** (Cambiar contraseña de administrador del BIOS) o **Change password** (Cambiar contraseña), solo en algunos productos, y luego seleccione **Intro**.
3. Cuando se le indique, escriba su contraseña actual.
4. Cuando se le solicite la nueva contraseña, deje el campo vacío y luego presione **Intro**.
5. Cuando se le solicite volver a escribir su nueva contraseña, deje el campo vacío y luego seleccione **Intro**.
6. Para guardar sus cambios y salir de la utilidad de configuración, seleccione el icono de **Guardar** y siga las instrucciones que aparecen en la pantalla.

O bien:

Seleccione **Main** (Principal), seleccione **Save Changes and Exit** (Guardar cambios y salir) y luego presione **Intro**.

Sus cambios se harán efectivos al reiniciar el tablet.

### **Ingreso de una contraseña de administrador de BIOS**

Cuando se le solicite la **BIOS Administrator password** (Contraseña de administrador del BIOS), escriba su contraseña (usando el mismo tipo de teclas que utilizó para definir la contraseña) y luego seleccione **Intro**. Después de dos intentos fallidos por introducir la contraseña de administrador del BIOS, debe reiniciar el tablet y volver a intentarlo.

## **Uso de software antivirus**

Cuando usa el tablet para acceder al correo electrónico, a una red o a Internet, potencialmente lo expone a los virus informáticos. Estos virus pueden desactivar el sistema operativo, los programas o las utilidades o hacer que funcionen de forma anormal.

El software antivirus puede detectar gran parte de los virus, destruirlos y, en la mayoría de los casos, reparar los daños causados por éstos. Para proveer protección contra los virus recientemente descubiertos, el software antivirus debe mantenerse actualizado.

Windows Defender, que incluye funciones antivirus, está preinstalado en su tablet. Se recomienda encarecidamente seguir utilizando un programa antivirus para proteger completamente su tablet.

Para obtener más información sobre los virus, acceda a HP Support Assistant. Para acceder a HP Support Assistant, consulte [Búsqueda de información en la página 2](#).

## Uso de software de firewall

Los firewalls están diseñados para impedir el acceso no autorizado a su sistema o red. Un firewall puede ser un programa de software que instala en su tablet o red, o puede ser una solución compuesta por hardware y software.

Pueden considerarse dos tipos de firewalls:

- Firewall basado en host: software que protege solo el tablet en el que está instalado.
- Firewalls basados en red: se instalan entre su DSL o módem por cable y su red doméstica para proteger todos los dispositivos de la red.

Cuando un firewall está instalado en un sistema, todos los datos enviados hacia y desde el sistema se controlan y comparan con una serie de criterios de seguridad definidos por el usuario. Se bloquean todos los datos que no cumplen con esos criterios.

Windows Defender está instalado en su tablet.

---

 **NOTA:** En algunas circunstancias, un firewall puede bloquear el acceso a juegos de Internet, interferir con la capacidad de compartir impresoras o archivos en una red o bloquear archivos adjuntos autorizados. Para resolver el problema de forma permanente, reconfigure el firewall. Para resolver el problema temporalmente, desactive el firewall, lleve a cabo la tarea que desea realizar y, a continuación, vuelva a activar el firewall.

---

## Instalación de actualizaciones críticas de seguridad

---

 **PRECAUCIÓN:** Microsoft envía alertas sobre actualizaciones críticas. Para proteger el tablet de violaciones de seguridad y virus informáticos, instale todas las actualizaciones críticas tan pronto como reciba una alerta de Microsoft.

---

Puede elegir si las actualizaciones se instalan automáticamente.

Para cambiar la configuración:

### Windows 10

1. Seleccione el botón de **Inicio**, seleccione **Configuración** y luego seleccione **Actualización y seguridad**.
2. Seleccione **Windows Update** y siga las instrucciones que aparecen en la pantalla.
3. Para programar una hora para la instalación de actualizaciones, seleccione **Opciones avanzadas** y luego siga las instrucciones que aparecen en la pantalla.

### Windows 8

1. En la pantalla de Inicio, deslice el dedo desde el borde derecho de la pantalla, pulse en **Configuración** y luego pulse en **Panel de control**.
2. Pulse en **Sistema y seguridad**, pulse en **Windows Update**, **Cambiar la configuración** y luego siga las instrucciones que aparecen en la pantalla.

## Uso de HP Client Security

El software HP Client Security está preinstalado en su tablet. Se puede acceder a este software a través del mosaico de HP Client Security en la pantalla de Inicio; en el icono del escritorio de Windows en el área de notificación, en el extremo derecho de la barra de tareas; o en el Panel de Control de Windows. HP ProtectTools Security Manager proporciona recursos de seguridad que sirven de protección contra el acceso no autorizado al tablet, a redes y a los datos más importantes. Para obtener más información, consulte la ayuda del software HP Client Security.

## 9 Mantenimiento

### Clasificación IP-65

Este tablet está calificado como IP-65, lo que significa que está protegido contra el polvo y salpicaduras de agua.

Para mantener la clasificación de IP-65, cierre el conector de la entrada de audio (auriculares)/salida de audio (micrófono) y todas las cubiertas de E/S.



### Limpieza del tablet

Su tablet viene tratado con Sureshield, un agente antimicrobiano que ayuda a proteger el tablet. La correa de mano, los pines de liberación rápida, el lente de la cámara, la cubierta del flash de la cámara, la cubierta del lector de código de barras, los tornillos, la pantalla y el logotipo de HP no están tratados con Sureshield.

Para conservar el revestimiento antimicrobiano, guarde su tablet en un lugar fresco y seco y no lo congele. Evite el calor, las chispas, las llamas abiertas, los ácidos fuertes, el amoníaco, los agentes oxidantes, el monóxido de carbono y el dióxido de carbono.

Use una de las siguientes mezclas químicas para limpiar con seguridad su tablet:

- Cloruro de alquil (C12-18)-dimetil bencil amonio <1% con compuestos de amonio cuaternario, alquil C12-14[(etilfenil)metil]dimetil, cloruros <1%
- Isopropanol 10%–20%, 2-Butoxietanol 1%–4%, cloruros de alquil (C12-18)-dimetil bencil amonio <0,125%, y compuestos de amonio cuaternario, alquil C12-18 [(etilfenil) metil] dimetil, cloruros <0,125%
- Isopropanol 30%–60%, Cloruro de alquil (C12-18)-dimetil bencil amonio 0,1%–1%, y compuestos de amonio cuaternario, alquil C12-18[(etilfenil) metil] dimetil 0,1%–1%
- Toallas de alcohol isopropílico (alcohol isopropílico 70%)
- Isopropanol 10% – 20% y monobutil éter de etilenglicol % 1 – 5%

- Cloruro de n-alkil dimetil bencil amonio 0,2%–0,4% con óxido de lauramina 0,5%–1,5%
- Etilenglicol n-hexil éter 0,1%–1,0%, isopropanol 1%–5% y agua 90%–95%
- Hipoclorito de sodio 1%–5% con hidróxido de sodio 0,5-2%
- Agua y jabón para platos suave
- Paño de limpieza de microfibra o gamuza seco (pañó sin estática ni aceite)
- Paños de tela sin estática

---

**⚠ PRECAUCIÓN:** Los agentes de limpieza comunes para uso hospitalario mencionados anteriormente se han probado con éxito en este producto. Los solventes fuertes que no están incluidos en esta lista de limpieza pueden dañar su tablet.

Los materiales fibrosos, como las toallas de papel, pueden rayar el tablet. Con el transcurso del tiempo, las partículas de polvo y los agentes limpiadores pueden quedar atrapados en los rayones.

---

## Procedimientos de limpieza

Siga los procedimientos de esta sección para limpiar con seguridad su tablet.

---

**⚠ ¡ADVERTENCIA!** Para evitar una descarga eléctrica o daños en los componentes, no intente limpiar su tablet mientras esté encendido.

Apague el tablet.

Desconecte la alimentación de CA.

Desconecte todos los dispositivos externos con alimentación.

**⚠ PRECAUCIÓN:** Con el fin de evitar daños a los componentes internos del equipo, no rocíe agentes de limpieza o líquidos directamente en ninguna superficie de puerto del tablet. Los líquidos que goteen en la superficie podrían dañar los componentes internos en forma permanente. Cierre todos los puertos y las cubiertas de E/S.

---

## Limpieza de la pantalla

Limpie suavemente la pantalla utilizando un paño suave, que no deje pelusas, humedecido con un limpiador de vidrios *sin alcohol*. Asegúrese de que la pantalla esté seca antes de guardar el tablet.

## Limpieza del tablet

Para limpiar el tablet, utilice un paño suave de microfibra o gamuza humedecido con una de las soluciones de limpieza mencionadas o utilice una toalla germicida desechable aceptable.

---

**📝 NOTA:** Cuando limpie el tablet, utilice un movimiento circular para ayudar a eliminar el polvo y los residuos.

---

## Actualización de programas y controladores

HP recomienda que actualice periódicamente sus programas y controladores con las últimas versiones. Vaya a <http://www.hp.com/support> para descargar las versiones más recientes. También puede registrarse para recibir notificaciones de actualizaciones automáticas cuando éstas se encuentren disponibles.

## Uso de SoftPaq Download Manager

HP SoftPaq Download Manager (SDM) es una herramienta que brinda acceso rápido a la información de SoftPaq para los tablets comerciales de HP sin necesidad de conocer el número de SoftPaq. Con esta herramienta, puede buscar fácilmente los SoftPaqs y después descargarlos y desempaquetarlos.

SoftPaq Download Manager funciona mediante la lectura y descarga, desde el sitio FTP de HP, de un archivo con una base de datos publicada que contiene información del modelo de tablet y de SoftPaq. SoftPaq Download Manager le permite especificar uno o más modelos de tablet para determinar cuáles SoftPaqs están disponibles para descarga.

SoftPaq Download Manager verifica el sitio FTP de HP para encontrar actualizaciones de la base de datos y el software. Si encuentra actualizaciones, éstas se descargan y aplican automáticamente.

SoftPaq Download Manager está disponible en el sitio Web de HP. A fin de utilizar SoftPaq Download Manager para descargar SoftPaqs, primero debe descargar e instalar el programa. Vaya al sitio Web de HP en <http://www.hp.com/go/sdm> y siga las instrucciones para descargar e instalar SoftPaq Download Manager.

Para descargar SoftPaqs:

1. En los tablets que ejecutan Windows 10, vaya al paso 2. En los tablets que ejecutan Windows 8, deslice el dedo desde el borde derecho de la pantalla táctil para mostrar los accesos, pulse **Buscar** y luego pulse la casilla de búsqueda.
2. En el cuadro de búsqueda, escriba `softpaq` y luego pulse HP SoftPaq Download Manager. Siga las instrucciones para descargar SoftPaqs.



---

**NOTA:** Si Control de cuentas de usuario lo solicita, pulse **Sí**.

---



---

# 10 Copias de seguridad y recuperación (Windows 8)

Para proteger su información, use las utilidades de copias de seguridad y restauración de Windows para hacer copias de seguridad de archivos y carpetas individuales, hacer copias de seguridad de toda su unidad de disco duro, crear discos de reparación del sistema (solo en algunos modelos) mediante una unidad flash externa opcional o una unidad óptica externa opcional, o crear puntos de restauración del sistema. En caso de fallo del sistema, puede utilizar los archivos de copias de seguridad para restaurar el contenido de su tablet.

1. Deslice el dedo desde el borde derecho de la pantalla táctil para mostrar los accesos, pulse **Buscar** y luego el cuadro de búsqueda.
2. En el cuadro de búsqueda, escriba `restaurar` y luego seleccione entre las opciones que se muestran.



**NOTA:** Para obtener instrucciones detalladas sobre las diversas opciones de copias de seguridad y restauración, busque estos tópicos en Ayuda y soporte técnico de Windows.

En caso de inestabilidad del sistema, HP recomienda que imprima los procedimientos de recuperación y guárdelos para su uso posterior.



**NOTA:** Windows incluye el recurso de Control de cuentas de usuario para mejorar la seguridad de su tablet. Es posible que se le solicite su permiso o se le pida su contraseña para tareas como la instalación de software, la ejecución de utilidades o el cambio de las configuraciones de Windows. Para obtener más información, consulte la Ayuda y soporte técnico de Windows.

---

## Copias de seguridad de su información

La recuperación después de una falla de sistema es tan completa como la copia de seguridad más reciente que usted posea. Debe crear discos de reparación del sistema y su copia de seguridad inicial inmediatamente después de la configuración inicial del sistema. A medida que agregue nuevo software y archivos de datos, debe continuar haciendo copias de seguridad de su sistema regularmente para mantener las copias razonablemente actualizadas.

Para obtener más información sobre los recursos de copia de seguridad de Windows, consulte la Ayuda y soporte técnico de Windows.

## Realizar una recuperación del sistema

En caso de falla o inestabilidad del sistema, el tablet ofrece las siguientes herramientas para recuperar sus archivos:

- Herramientas de recuperación de Windows: solo puede utilizar Copias de seguridad y restauración de Windows para recuperar información de la que haya hecho copias de seguridad anteriormente. También puede utilizar Reparación automática de Windows para solucionar problemas que podrían impedir que Windows se inicie correctamente.
- Herramientas de recuperación de **f11**: puede utilizar las herramientas de recuperación de **f11** para recuperar la imagen original de su unidad de disco duro. La imagen incluye el sistema operativo Windows y los programas de software instalados en la fábrica.



**NOTA:** Si no puede iniciar su tablet y no puede utilizar los medios de reparación del sistema que creó previamente (solo en algunos modelos), póngase en contacto con el soporte técnico.

## Uso de las herramientas de recuperación de Windows

Para recuperar información de la que anteriormente hizo copias de seguridad, consulte en la Ayuda y soporte técnico de Windows los pasos para restaurar archivos y carpetas.

Para recuperar su información utilizando Reparación automática, siga estos pasos:



**PRECAUCIÓN:** Algunas opciones de Reparación de inicio borrarán por completo y reformatearán la unidad de disco duro. Todos los archivos que haya creado y cualquier software instalado en el tablet se eliminarán de forma permanente. Cuando haya finalizado el reformateo, el proceso de recuperación restaura el sistema operativo, así como los controladores, el software y las utilidades de la copia de seguridad utilizadas para la recuperación.



**NOTA:** Pueden ser necesarios un teclado externo, un mouse y una unidad flash externa para realizar este procedimiento.

1. Si es posible, haga copias de seguridad de todos los archivos personales.
2. Si es posible, verifique la presencia de la partición de HP Recovery y de la partición de Windows. Pase el dedo desde el borde derecho de la pantalla táctil para mostrar los accesos, pulse **Buscar** y luego pulse el cuadro de búsqueda. Escriba `archivo` y luego pulse en **Explorador de archivos**.
3. Si la partición de Windows y la partición de la imagen de recuperación están en la lista, apague el tablet.
4. Para encender el tablet, pulse el botón de **inicio/apagado** y el botón de **disminución de volumen** al mismo tiempo.  
Aparece el menú de inicio.
5. Seleccione **Resolución de problemas**, luego **Opciones avanzadas** y luego **Reparación de inicio**.
6. Siga las instrucciones que aparecen en pantalla.



**NOTA:** Para obtener información adicional sobre la recuperación de información utilizando las herramientas de Windows, realice una búsqueda de estos temas en la Ayuda y soporte técnico de Windows.

## Uso de herramientas de recuperación f11



**PRECAUCIÓN:** El uso de **f11** borra totalmente el contenido de su unidad de disco duro y la reformatea. Todos los archivos que haya creado y el software instalado en el tablet se eliminarán de forma permanente. La herramienta de recuperación **f11** reinstala el sistema operativo, los controladores, las actualizaciones de Windows y los paquetes de idioma que se instalaron en la fábrica. Todas las demás aplicaciones deben descargarse de HP.com o de Windows Store.



**NOTA:** Pueden ser necesarios un teclado externo, un mouse y una unidad flash externa para realizar este procedimiento.

Para recuperar la imagen original de su unidad de disco duro utilizando **f11**:

1. Si es posible, haga copias de seguridad de todos los archivos personales.
2. Si es posible, verifique la presencia de la partición de HP Recovery: deslice el dedo desde el borde derecho de la pantalla táctil para mostrar los accesos, pulse **Buscar** y luego pulse el cuadro de búsqueda. Escriba `pc` y luego pulse en **Este PC**.
3. Si la partición de HP Recovery aparece en la lista, apague el tablet.

4. Para encender el tablet, pulse el botón de **inicio/apagado** y el botón de **disminución de volumen** al mismo tiempo.

Aparece el menú de inicio.

5. Pulse **F11 HP Recovery** y siga las instrucciones que aparecen en la pantalla.

## Cambio del orden de los dispositivos de inicio

Para cambiar el orden de inicio de modo que pueda iniciar desde un dispositivo externo:



**NOTA:** Se necesita una unidad flash externa para realizar este procedimiento.

1. Si es posible, haga copias de seguridad de todos los archivos personales.
2. Apague el tablet.
3. Conecte la unidad flash externa.
4. Para encender el tablet, pulse el botón de **inicio/apagado** y el botón de **disminución de volumen** al mismo tiempo.  
Aparece el menú de inicio.
5. Toque **F9 Opciones de arranque**.
6. Seleccione la unidad flash externa como dispositivo de inicio.
7. Reinicie el tablet.

## Uso de Actualización de Windows o Restablecimiento de Windows

Cuando su tablet no esté funcionando correctamente y necesite obtener la estabilidad del sistema, la opción Restaurar de Windows le permite partir desde cero y mantener lo que sea importante para usted.

La opción de Restablecimiento de Windows le permite realizar un formateo minucioso de su tablet, o eliminar información personal antes de deshacerse o reciclar su tablet. Para obtener más información sobre estos recursos, consulte la Ayuda y soporte técnico de Windows.

---

# 11 Copias de seguridad y recuperación (Windows 10)

Este capítulo proporciona información sobre los siguientes procesos. La información de este capítulo se refiere al procedimiento estándar para la mayoría de los productos.

- Creación de medios de recuperación y copias de seguridad
- Restauración y recuperación del sistema

Para obtener información adicional, consulte la aplicación HP Support Assistant.

- ▲ Escriba `support` en el cuadro de búsqueda de la barra de tareas y luego seleccione la aplicación **HP Support Assistant**.

O bien:

Seleccione el icono del signo de interrogación en la barra de tareas.

---

 **IMPORTANTE:** Si va a realizar procedimientos de recuperación en un tablet, la batería del tablet debe tener por lo menos un 70% de carga antes de iniciar el proceso de recuperación.

**IMPORTANTE:** En el caso de tablets con un teclado desmontable, conecte el teclado a la base de acoplamiento del teclado antes de iniciar cualquier proceso de recuperación.

---

## Creación de medios de recuperación y copias de seguridad

Los siguientes métodos de creación de medios de recuperación y copias de seguridad están disponibles solo en algunos productos. Elija el método disponible según el modelo de su tablet.

- Use HP Recovery Manager para crear medios de HP Recovery después de configurar correctamente el tablet. Este paso crea una copia de seguridad de la partición de HP Recovery en el tablet. La copia de seguridad se puede usar para reinstalar el sistema operativo original en los casos en que la unidad de disco duro está dañada o se haya reemplazado. Para obtener más información sobre la creación de medios de recuperación, consulte [Creación de medios de HP Recovery \(solo en algunos productos\) en la página 50](#). Para obtener información sobre las opciones de recuperación que están disponibles usando los medios de recuperación, consulte [Uso de herramientas de Windows en la página 52](#).
- Utilice las herramientas de Windows para crear puntos de restauración del sistema y crear copias de seguridad de la información personal.

Para obtener más información, consulte [Recuperación mediante HP Recovery Manager en la página 53](#).

---

 **NOTA:** Si el almacenamiento es de 32 GB o menos, Restaurar sistema de Microsoft se desactiva de forma predeterminada.

---

## Creación de medios de HP Recovery (solo en algunos productos)

Si es posible, verifique la presencia de la partición de Recovery y de la partición de Windows. En el menú de **Inicio**, seleccione **Explorador de archivos** y luego **Este PC**.

- Si su tablet no enumera la partición de Windows ni la partición de HP Recovery, puede obtener medios de recuperación para su sistema con el soporte técnico. Consulte el documento *Worldwide Telephone Numbers* (Libreta de números telefónicos en todo el mundo) que se incluye con el tablet. También puede encontrar información de contacto en el sitio web de HP. Vaya a <http://www.hp.com/support>, seleccione su país o región, y siga las instrucciones que aparecen en pantalla.

Puede utilizar las herramientas de Windows para crear puntos de restauración del sistema y crear copias de seguridad de la información personal. Consulte [Uso de herramientas de Windows en la página 52](#).

- Si su tablet no enumera la partición de HP Recovery ni la partición de Windows, puede usar HP Recovery Manager para crear medios de recuperación después de configurar correctamente el tablet. Estos medios de HP Recovery se pueden usar para realizar una recuperación del sistema si se daña la unidad de disco duro. La recuperación del sistema reinstala el sistema operativo original y los programas de software que se instalaron en la fábrica y luego ajusta la configuración de los programas. Los medios de HP Recovery también se pueden usar para personalizar el sistema o restaurar la imagen de fábrica si sustituye el disco duro.
  - Solo es posible crear un conjunto de medios de recuperación. Manipule estas herramientas de recuperación con cuidado y manténgalas en un lugar seguro.
  - HP Recovery Manager examina el tablet y determina la capacidad de almacenamiento necesaria para los medios que se necesitarán.
  - Para crear discos de recuperación, su tablet debe tener una unidad óptica con capacidad de grabación de DVD y además debe utilizar solo discos DVD-R, DVD+R, DVD-R DL o DVD+R DL vírgenes de alta calidad. No use discos regrabables como CD±RW, DVD±RW, DVD±RW de doble capa ni discos BD-RE (Blu-ray regrabable); no son compatibles con el software HP Recovery Manager. O bien, puede usar una unidad flash USB de alta calidad en blanco.
  - Si su tablet no incluye una unidad óptica integrada con capacidad de grabación de DVD, pero desea crear medios de recuperación en DVD, puede usar una unidad óptica externa (adquirida por separado) para crear discos de recuperación. Si usa una unidad óptica externa, se debe conectar directamente a un puerto USB en el tablet. La unidad no se puede conectar al puerto USB de un dispositivo externo, como un concentrador USB. Si no puede crear medios en DVD por su cuenta, puede obtener discos de recuperación para su tablet con HP. Consulte el documento *Worldwide Telephone Numbers* (Libreta de números telefónicos en todo el mundo) que se incluye con el tablet. También puede encontrar información de contacto en el sitio web de HP. Vaya a <http://www.hp.com/support>, seleccione su país o región, y siga las instrucciones que aparecen en pantalla.
  - Asegúrese de que el tablet esté conectado a la alimentación de CA antes de comenzar a crear los medios de recuperación.
  - El proceso de creación puede tardar una hora o más. No interrumpa el proceso de creación.
  - Si es necesario, puede salir del programa antes de terminar de crear todos los DVD de recuperación. HP Recovery Manager terminará de grabar el DVD actual. La próxima vez que inicie HP Recovery Manager, se le pedirá que continúe.

Para crear medios de HP Recovery:



---

**IMPORTANTE:** En el caso de tablets con un teclado desmontable, conecte el teclado a la base de acoplamiento antes de iniciar estos pasos.

---

1. Escriba `recovery` en el cuadro de búsqueda de la barra de tareas y luego seleccione **HP Recovery Manager**.
2. Seleccione **Creación de medios de recuperación** y siga las instrucciones que aparecen en pantalla.

Si alguna vez necesita recuperar el sistema, consulte [Recuperación mediante HP Recovery Manager en la página 53](#).

## Uso de herramientas de Windows

Puede crear medios de recuperación, puntos de restauración del sistema y copias de seguridad de su información personal mediante las herramientas de Windows.



**NOTA:** Si el almacenamiento es de 32 GB o menos, Restaurar sistema de Microsoft se desactiva de forma predeterminada.

Para obtener más información y conocer los pasos necesarios, consulte la aplicación Primeros pasos.

- ▲ Seleccione el botón de **Inicio** y luego seleccione la aplicación **Primeros pasos**.

## Copias de seguridad y recuperación

Hay varias opciones para la recuperación del sistema. Elija el método que mejor se ajuste a su situación y nivel de experiencia:



**IMPORTANTE:** No todos los métodos están disponibles en todos los productos.

- Windows ofrece varias opciones para restaurar desde la copia de seguridad, actualizar el tablet y recuperar el tablet a su estado original. Para obtener más información, consulte la aplicación Primeros pasos.
  - ▲ Seleccione el botón de **Inicio** y luego seleccione la aplicación **Primeros pasos**.
- Si necesita corregir un problema con una aplicación o controlador preinstalados, use la opción Reinstalar controladores y/o aplicaciones (solo en productos seleccionados) de HP Recovery Manager para reinstalar la aplicación o controlador individual.
  - ▲ Escriba `recovery` en el cuadro de búsqueda de la barra de tareas, seleccione **HP Recovery Manager**, seleccione **Reinstalar controladores y/o aplicaciones** y siga las instrucciones que aparecen en la pantalla.
- Si desea recuperar la partición de Windows según el contenido original de fábrica, puede elegir la opción Recuperación del sistema en la partición de HP Recovery (solo en algunos productos) o utilizar los medios de HP Recovery. Para obtener más información, consulte [Recuperación mediante HP Recovery Manager en la página 53](#). Si aún no ha creado los medios de recuperación, consulte [Creación de medios de HP Recovery \(solo en algunos productos\) en la página 50](#).
- En algunos productos, si desea recuperar el contenido y la partición original de fábrica del tablet, o si ha sustituido la unidad de disco duro, puede usar la opción de restablecimiento de fábrica de los medios de HP Recovery. Para obtener más información, consulte [Recuperación mediante HP Recovery Manager en la página 53](#).
- En algunos productos, si desea eliminar la partición de recuperación para recuperar espacio en la unidad de disco duro, HP Recovery Manager ofrece la opción Eliminar partición de recuperación.

Para obtener más información, consulte [Eliminación de la partición de HP Recovery \(solo en algunos productos\) en la página 54](#).

## Recuperación mediante HP Recovery Manager

El software HP Recovery Manager le permite recuperar el tablet a su estado original de fábrica a través de los medios de HP Recovery que usted haya creado o que haya obtenido con HP, o mediante la partición de HP Recovery (solo en algunos productos). Si aún no ha creado los medios de recuperación, consulte [Creación de medios de HP Recovery \(solo en algunos productos\) en la página 50](#).

### Lo que debe saber antes de empezar

- HP Recovery Manager solamente recupera los programas de software que se instalaron en la fábrica. El software que no se suministra con este tablet debe descargarse desde el sitio web del fabricante o reinstalarse a través del medio proporcionado por el fabricante.



**IMPORTANTE:** La recuperación a través de HP Recovery Manager se debe usar como último intento de corregir los problemas del tablet.

- Los medios de HP Recovery se deben usar si falla la unidad de disco duro del tablet. Si aún no ha creado los medios de recuperación, consulte [Creación de medios de HP Recovery \(solo en algunos productos\) en la página 50](#).
- Para usar la opción del restablecimiento de fábrica (solo en algunos productos), debe usar los medios de HP Recovery. Si aún no ha creado los medios de recuperación, consulte [Creación de medios de HP Recovery \(solo en algunos productos\) en la página 50](#).
- Si su tablet no permite la creación de medios de HP Recovery o si los medios de HP Recovery no funcionan, puede obtener medios de recuperación para su sistema con el soporte técnico. Consulte el documento *Worldwide Telephone Numbers* (Libreta de números telefónicos en todo el mundo) que se incluye con el tablet. También puede encontrar información de contacto en el sitio web de HP. Vaya a <http://www.hp.com/support>, seleccione su país o región, y siga las instrucciones que aparecen en pantalla.



**IMPORTANTE:** HP Recovery Manager no realiza automáticamente copias de seguridad de sus datos personales. Antes de comenzar la recuperación, realice una copia de seguridad de cualquier dato personal que desee conservar.

Al usar los medios de HP Recovery, puede elegir una de las siguientes opciones de recuperación:



**NOTA:** Solo las opciones disponibles para su tablet se muestran cuando inicia el proceso de recuperación.

- Recuperación del sistema: reinstala el sistema operativo original y luego ajusta las configuraciones de los programas que se instalaron en fábrica.
- Restablecimiento de fábrica: restaura el tablet al estado original de fábrica al eliminar toda la información de la unidad de disco duro y volver a crear las particiones. A continuación, reinstala el sistema operativo y el software que se instaló en fábrica.

La partición de HP Recovery (solo en algunos productos) permite solo la Recuperación del sistema.

### Uso de la partición de HP Recovery (solo en algunos productos)

La partición de HP Recovery le permite realizar una recuperación del sistema sin necesidad de discos de recuperación o de una unidad flash USB de recuperación. Este tipo de recuperación solo se puede usar si la unidad de disco duro aún funciona.

Para iniciar HP Recovery Manager desde la partición de HP Recovery:



**IMPORTANTE:** En el caso de los tablets con un teclado desmontable, conecte el teclado a la base de acoplamiento del teclado antes de iniciar estos pasos (solo en algunos productos).

1. Escriba `recovery` en el cuadro de búsqueda de la barra de tareas, seleccione **HP Recovery Manager** y luego seleccione **HP Recovery Environment**.

Encienda o reinicie el tablet y luego presione y mantenga rápidamente el botón de disminución de volumen. Luego, seleccione **f11**.

O bien:

Encienda o reinicie el tablet y luego presione y mantenga rápidamente el botón de Windows. Luego, seleccione **f11**.

2. Seleccione **Solución de problemas** en el menú de opciones de inicio.
3. Seleccione **Recovery Manager** y siga las instrucciones que aparecen en pantalla.

## Uso de los medios de HP Recovery para recuperar

Puede usar los medios de HP Recovery para recuperar el sistema original. Este método se puede usar si su sistema no tiene una partición de HP Recovery o si la unidad de disco duro no está funcionando correctamente.

1. Si es posible, haga copias de seguridad de todos los archivos personales.
2. Inserte los medios de HP Recovery y reinicie el tablet.



**NOTA:** Si el tablet no se reinicia automáticamente en HP Recovery Manager, es necesario cambiar su orden de inicio. Consulte [Cambio del orden de inicio del tablet en la página 54](#).

3. Siga las instrucciones que aparecen en pantalla.

## Cambio del orden de inicio del tablet

Si su tablet no se reinicia en HP Recovery Manager, puede cambiar su orden de inicio, que es el orden de los dispositivos enumerados en el BIOS, en que el tablet busca la información de inicio. Puede cambiar la selección a una unidad óptica o una unidad flash USB.

Para cambiar el orden de inicio:



**IMPORTANTE:** En el caso de tablets con un teclado desmontable, conecte el teclado a la base de acoplamiento antes de iniciar estos pasos.

1. Inserte los medios de HP Recovery.
2. Acceder al BIOS:
  - ▲ Encienda o reinicie el tablet y luego presione y mantenga rápidamente el botón de disminución de volumen. A continuación seleccione **f9**.O bien:
  - Encienda o reinicie el tablet y luego presione y mantenga rápidamente el botón de Windows. A continuación seleccione **f9**.
3. Seleccione la unidad óptica o la unidad flash USB desde la que desee iniciar.
4. Siga las instrucciones que aparecen en pantalla.

## Eliminación de la partición de HP Recovery (solo en algunos productos)

El software HP Recovery Manager le permite eliminar la partición de HP Recovery para liberar espacio en la unidad de disco duro.



---

 **IMPORTANTE:** Después de eliminar la partición de HP Recovery, no podrá realizar la recuperación del sistema o crear medios de recuperación de HP desde la partición de HP Recovery. Antes de eliminar la partición de HP Recovery, cree los medios de HP Recovery; consulte [Creación de medios de HP Recovery \(solo en algunos productos\) en la página 50](#).

---

 **NOTA:** La opción Eliminar partición de recuperación solo está disponible en productos que admiten esta función.

---

Siga estos pasos para eliminar la partición de HP Recovery:

1. Escriba `recovery` en el cuadro de búsqueda de la barra de tareas y luego seleccione **HP Recovery Manager**.
2. Seleccione **Eliminar la partición de recuperación** y siga las instrucciones que aparecen en la pantalla para continuar.

---

# 12 Utilidad de configuración (BIOS), TPM y HP Sure Start

## Uso de la utilidad de configuración

La configuración del equipo, o el sistema de entrada/salida básico (BIOS), controla la comunicación entre todos los dispositivos de entrada y salida del sistema (como las unidades de disco, la pantalla, el teclado, el mouse y la impresora). La utilidad de configuración incluye los ajustes de los tipos de dispositivos instalados, la secuencia de inicio del tablet y la cantidad de memoria del sistema y la memoria extendida.

 **NOTA:** Tenga mucho cuidado al hacer cambios en la utilidad de configuración del equipo. Los errores pueden hacer que el tablet deje de funcionar adecuadamente.

---

## Inicio de la configuración del equipo

 **NOTA:** Solo se puede usar un teclado externo o un mouse conectado a un puerto USB con la utilidad de configuración del equipo si el soporte para USB heredado está activado.

---

Para iniciar la configuración del equipo, siga estos pasos:

- ▲ Inicie la utilidad de configuración del equipo.
  - Tablets sin teclados:
    - ▲ Apague el tablet. Presione el botón de inicio/apagado en combinación con el botón de disminución de volumen hasta que aparezca el menú de Inicio. Luego, pulse **F10** para ingresar a la configuración del equipo.

## Exploración y selección en la configuración del equipo

- Para seleccionar un menú o un elemento del menú, use la tecla **tab** y las teclas de flecha del teclado. Luego, presione **intro** o use un dispositivo señalador para seleccionar el elemento.

 **NOTA:** En tablets sin teclados, puede usar su dedo para realizar selecciones.

---

- Para desplazarse hacia arriba o hacia abajo, seleccione la flecha hacia arriba o hacia abajo en el ángulo superior derecho de la pantalla o utilice la tecla de flecha hacia arriba o hacia abajo del teclado.
- Para cerrar los cuadros de diálogo abiertos y volver a la pantalla principal de la configuración del equipo, presione **esc** y luego siga las instrucciones que aparecen en la pantalla.

Para salir de los menús de la utilidad de configuración, elija uno de los siguientes pasos:

- Para salir de los menús de la utilidad de configuración sin guardar los cambios:

Seleccione el icono **Exit** (Salir) en la esquina inferior derecha de la pantalla y luego siga las instrucciones que aparecen en la pantalla.

O bien:

Seleccione **Main** (Principal), seleccione **Ignore Changes and Exit** (Ignorar los cambios y salir) y luego presione **Intro**.
- Para guardar sus cambios y salir de los menús de la utilidad de configuración:

Seleccione el icono **Save** (Guardar), en la esquina inferior derecha de la pantalla, y luego siga las instrucciones que aparecen en la pantalla.

O bien:

Seleccione **Main** (Principal), seleccione **Save Changes and Exit** (Guardar los cambios y salir) y luego presione **Intro**.

Sus cambios se harán efectivos al reiniciar el tablet.

## Restauración de la configuración de fábrica en la configuración del equipo

---

 **NOTA:** La restauración de la configuración predeterminada no cambiará el modo de la unidad de disco duro.

Para volver todos los parámetros de la configuración del equipo a los valores que se definieron en la fábrica, siga estos pasos:

1. Inicie la utilidad de configuración del equipo. Consulte [Inicio de la configuración del equipo en la página 56](#).
2. Seleccione **Main** (Principal) y luego seleccione **Apply Factory Defaults and Exit** (Aplicar las configuraciones predeterminadas de fábrica y salir).

---

 **NOTA:** En algunos productos, las selecciones pueden mostrar **Restaurar valores predeterminados** en lugar de **Aplicar valores predeterminados de fábrica y salir**.

3. Siga las instrucciones que aparecen en la pantalla.
4. Para guardar sus cambios y salir, seleccione el icono **Save** (Guardar), en la esquina inferior derecha de la pantalla, y siga las instrucciones que aparecen en la pantalla.

O bien:

Seleccione **Main** (Principal), seleccione **Save Changes and Exit** (Guardar los cambios y salir) y luego presione **Intro**.

Sus cambios se harán efectivos al reiniciar el tablet.

---

 **NOTA:** Las configuraciones de contraseña y de seguridad no cambian al restaurar los valores predeterminados de fábrica.

## Actualización del BIOS

Es posible que haya disponibles versiones actualizadas del BIOS en el sitio web de HP.

La mayoría de actualizaciones del BIOS que se encuentran en el sitio web de HP están empaquetadas en archivos comprimidos denominados *SoftPaqs*.

Algunos paquetes de descarga contienen un archivo denominado *Readme.txt* que contiene información relativa a la instalación y la solución de problemas del archivo.

## Determinación de la versión del BIOS

Para decidir si necesita actualizar la utilidad de configuración (BIOS), primero determine la versión del BIOS de su tablet.

Puede acceder a la información de la versión del BIOS (también conocida como *Fecha de la ROM y BIOS del sistema*) al presionar **fn+esc** (si ya está en Windows) o al usar la utilidad de configuración.

1. Inicie la utilidad de configuración del equipo. Consulte [Inicio de la configuración del equipo en la página 56](#).
2. Seleccione **Main** (Principal) y luego seleccione **System Information** (Información del sistema).
3. Para salir de la utilidad de configuración sin guardar sus cambios, seleccione **Exit** (Salir) en el ángulo inferior derecho de la pantalla y luego siga las instrucciones que aparecen en la pantalla.

O bien:

Seleccione **Main** (Principal), seleccione **Ignore Changes and Exit** (Ignorar los cambios y salir) y luego presione **Intro**.

Para verificar versiones posteriores del BIOS, consulte [Descarga de una actualización del BIOS en la página 58](#).

## Descarga de una actualización del BIOS

 **PRECAUCIÓN:** Para reducir el riesgo de que se produzcan daños en el tablet o de que la instalación no se realice correctamente, descargue e instale una actualización del BIOS solo cuando el tablet esté conectado a una fuente de alimentación externa segura, a través de un adaptador de CA. No descargue ni instale ninguna actualización del BIOS si el tablet está funcionando con alimentación por batería, está conectado a un dispositivo que sirva como base de expansión opcional o está conectado a una fuente de alimentación opcional. Durante la descarga y la instalación, siga estas instrucciones:

No desconecte la alimentación del tablet desconectando el cable de alimentación de la toma eléctrica de CA.

No apague el tablet ni inicie la suspensión.

No introduzca, extraiga, conecte ni desconecte ningún dispositivo o cable.

1. En la pantalla de Inicio, escriba `support` y luego seleccione la aplicación **HP Support Assistant**.
2. Haga la selección de actualizaciones.
3. Siga las instrucciones que aparecen en pantalla.
4. En el área de descarga, siga estos pasos:
  - a. Identifique la actualización del BIOS que sea más reciente y compárela con la versión del BIOS instalada actualmente en el tablet. Anote la fecha, el nombre u otro identificador. Es posible que más adelante necesite esta información para localizar la actualización, una vez que la haya descargado en la unidad de disco duro.
  - b. Siga las instrucciones que aparecen en la pantalla para descargar la actualización seleccionada en la unidad de disco duro.

Anote la ruta de la ubicación de la unidad de disco duro en la que se descargará la actualización del BIOS. Deberá seguir esta ruta cuando esté a punto de instalar la actualización.

 **NOTA:** Si conecta su tablet a una red, consulte al administrador de la red antes de instalar cualquier actualización de software, especialmente si se trata de una actualización del BIOS del sistema.

Existen varios procedimientos para instalar el BIOS. Siga las instrucciones que aparecen en la pantalla después de concluir la descarga. Si no aparecen las instrucciones, siga estos pasos:

1. En la pantalla de Inicio, escriba `archivo` y seleccione **Explorador de archivos**.
2. Seleccione la designación de su unidad de disco duro. La designación de la unidad de disco duro suele ser Disco local (C:).

3. Mediante la ruta anotada anteriormente, abra la carpeta de la unidad de disco duro que contiene la actualización.
4. Pulse y sostenga el archivo que tiene la extensión .exe (por ejemplo, *nombredearchivo.exe*). Empezará entonces el proceso de instalación del BIOS.
5. Para finalizar la instalación, siga las instrucciones que aparecen en la pantalla.

---

 **NOTA:** Cuando aparezca un mensaje en la pantalla que notifique que la instalación ha finalizado correctamente, podrá eliminar el archivo de descarga de la unidad de disco duro.

---

## Cambio del orden de inicio con el comando F9

Para elegir de forma dinámica un dispositivo de inicio para la secuencia de inicio actual, siga estos pasos:

1. Acceda al menú Boot Device Options (Opciones de dispositivo de inicio):
  - Equipos o tablets con teclados:
    - ▲ Encienda o reinicie el equipo y, cuando aparezca el logotipo de HP, presione **F9** para acceder al menú Boot Device Options (Opciones de dispositivo de inicio).
  - Tablets sin teclados:
    - ▲ Apague el tablet. Presione el botón de inicio/apagado en combinación con el botón de disminución de volumen hasta que aparezca el menú de Inicio. Luego, pulse **F9** para ingresar al menú Boot Device Options (Opciones de dispositivo de inicio).
2. Seleccione un dispositivo de inicio y presione **Intro**.

## Configuración del BIOS del TPM (solo para algunos productos)

---

 **IMPORTANTE:** Antes de activar la funcionalidad del Trusted Platform Module (TPM) en este sistema, debe asegurarse de que el uso pretendido del TPM cumple con las políticas, normas y leyes locales relevantes. Además, si corresponde, se deben obtener las aprobaciones o licencias necesarias. En caso de que surja cualquier problema de conformidad referente al uso/la operación del TPM que infrinja la exigencia mencionada, usted deberá asumir toda la responsabilidad de forma completa y exclusiva. HP no asumirá ninguna responsabilidad relacionada con el tema.

---

TPM brinda seguridad adicional para su tablet. Puede modificar las configuraciones del TPM en la utilidad de configuración (BIOS).

---

 **NOTA:** Si cambia la configuración del TPM a Oculto, el TPM no será visible en el sistema operativo.

---

Para acceder a la configuración del TPM en la utilidad de configuración:

1. Inicie la utilidad de configuración del equipo. Consulte [Inicio de la configuración del equipo en la página 56](#).
2. Seleccione **Security** (Seguridad), seleccione **TPM Embedded Security** (Seguridad TPM incorporada) y luego siga las instrucciones que aparecen en la pantalla.

## Uso de HP Sure Start (solo en algunos productos)

Algunos modelos de tablet están configurados con HP Sure Start, una tecnología que supervisa continuamente el BIOS del tablet en busca de ataques o corrupción. Si el BIOS está corrupto o se ve atacado, HP Sure Start restaura automáticamente el BIOS a su estado previo seguro, sin intervención del usuario.

HP Sure Start está configurado y activado para que la mayoría de los usuarios puedan usar la configuración predeterminada del software. Los usuarios expertos pueden personalizar la configuración predeterminada.

Para acceder a la documentación más reciente acerca de HP Sure Start, vaya a <http://www.hp.com/support> y seleccione su país. Seleccione **Controladores y descargas** y siga las instrucciones que aparecen en pantalla.

# 13 HP PC Hardware Diagnostics (UEFI)

HP PC Hardware Diagnostics es una interfaz de firmware extensible unificada (UEFI) que le permite ejecutar pruebas de diagnóstico para determinar si el hardware del tablet funciona correctamente. La herramienta se ejecuta fuera del sistema operativo para poder aislar los fallos de hardware de los problemas que pueden ser provocados por el sistema operativo u otros componentes de software.

Para iniciar HP PC Hardware Diagnostics (UEFI):

**1.** Iniciar el BIOS:

- Equipos o tablets con teclados:
    - ▲ Encienda o reinicie el equipo y luego presione rápidamente **esc**.
  - Tablets sin teclados:
    - ▲ Encienda o reinicie el tablet y luego presione y mantenga presionado rápidamente el botón de disminución de volumen.
- O bien:
- Encienda o reinicie el tablet y luego presione y mantenga presionado rápidamente el botón de Windows.

**2.** Presione o pulse **f2**.

El BIOS busca las herramientas de diagnóstico en tres lugares y en el siguiente orden:

**a.** Unidad USB conectada



**NOTA:** Para descargar la herramienta de HP PC Hardware Diagnostics (UEFI) en una unidad USB, consulte [Descarga de HP PC Hardware Diagnostics \(UEFI\) en un dispositivo USB en la página 61](#).

**b.** Unidad de disco duro

**c.** BIOS

**3.** Cuando se abra la herramienta de diagnóstico, seleccione el tipo de prueba de diagnóstico que desea ejecutar y luego siga las instrucciones que aparecen en la pantalla. En un tablet, presione el botón de disminución de volumen para detener una prueba de diagnóstico.



**NOTA:** Si necesita detener una prueba de diagnóstico en equipos o tablets con un teclado, presione **esc**.

## Descarga de HP PC Hardware Diagnostics (UEFI) en un dispositivo USB

Hay dos opciones para descargar HP PC Hardware Diagnostics en un dispositivo USB:

**Descargar la versión más reciente de UEFI:**

- 1.** Visite <http://www.hp.com/go/techcenter/pcdiags>. Se muestra la página de inicio de HP PC Diagnostics.
- 2.** En la sección de HP PC Hardware Diagnostics, seleccione el enlace **Descargar** y luego seleccione **Ejecutar**.

**Descargar cualquier versión de UEFI para un producto específico:**

1. Vaya a <http://www.hp.com/support> y luego seleccione su país. Se mostrará la página de Soporte de HP.
2. Seleccione **Controladores y descargas**.
3. En la casilla de texto, introduzca el nombre del producto y luego seleccione **Ir**.  
O bien  
Seleccione **Buscar ahora** para permitir que HP detecte automáticamente su producto.
4. Seleccione su tablet y luego seleccione su sistema operativo.
5. En la sección **Diagnóstico**, siga las instrucciones que aparecen en la pantalla para seleccionar y descargar la versión de UEFI que desee.



---

# 14 Soporte técnico

## Contacto con soporte técnico

Si la información suministrada en esta guía del usuario o en HP Support Assistant no aclara sus dudas, puede comunicarse con el soporte técnico. Para obtener soporte técnico en todo el mundo, visite <http://h20565.www2.hp.com/portal/site/hpsc>.

Aquí puede:

- Chatear en línea con un técnico de HP.



**NOTA:** Cuando el chat de soporte técnico no se encuentra disponible en un idioma en particular, está disponible en inglés.

---

- Enviar un correo electrónico al soporte técnico.
- Buscar números de teléfono de soporte técnico.
- Encontrar un centro de servicios de HP.

# 15 Especificaciones

## Alimentación de entrada

La información sobre la alimentación provista en esta sección puede ser útil si planea viajar a otro país con el tablet.

El tablet funciona con alimentación de CC, que puede ser suministrada por una fuente de alimentación de CA o de CC. La fuente de alimentación de CA debe ser de 100-240 V, 50-60 Hz. Aunque una fuente autónoma de alimentación de CC puede alimentar el tablet, este solo deberá alimentarse con un adaptador de CA o una fuente de alimentación de CC suministrada y aprobada por HP para su uso con este tablet.

El tablet puede funcionar con alimentación de CC que tenga las siguientes especificaciones.

Alimentación de entrada	Clasificación
Voltaje y corriente de funcionamiento	9 V CC @ 1,1 A – 10 W

 **NOTA:** Este producto está diseñado para sistemas de alimentación de TI de Noruega con un voltaje entre fases que no supere los 240 V rms.

 **NOTA:** La corriente y el voltaje de funcionamiento del tablet se pueden encontrar en la etiqueta reglamentaria del sistema.

## Entorno operativo

Factor	Sistema métrico internacional	Estados Unidos
<b>Temperatura</b>		
En funcionamiento (grabando un disco óptico)	<b>5 °C a 35 °C</b>	41 °F a 95 °F
Sin funcionar	<b>-20 °C a 60 °C</b>	-4 °F a 140 °F
<b>Humedad relativa</b> (sin condensación)		
Operativa	<b>10% a 90%</b>	10% a 90%
Sin funcionar	<b>5% a 95%</b>	5% a 95%
<b>Altitud máxima</b> (sin presurización)		
Operativa	<b>-15 m a 3.048 m</b>	-50 pies a 10.000 pies
Sin funcionar	<b>-15 m a 12.192 m</b>	-50 pies a 40.000 pies

---

# 16 Accesibilidad

HP diseña, produce y comercializa productos y servicios que puede utilizar cualquier persona, incluidas las personas con discapacidades físicas, ya sea de manera independiente o con dispositivos de apoyo apropiados.

## Tecnologías de apoyo compatibles

Los productos HP son compatibles con una amplia variedad de tecnologías de apoyo para el sistema operativo y pueden configurarse para funcionar con tecnologías de apoyo adicionales. Utilice la función Búsqueda en su dispositivo para obtener más información sobre los recursos de apoyo.

---

 **NOTA:** Para obtener información adicional sobre un producto de tecnología de apoyo en concreto, póngase en contacto con el sistema de atención al cliente de ese producto.

---

## Contacto con soporte técnico

Mejoramos constantemente la accesibilidad de nuestros productos y servicios, y apreciamos cualquier comentario de los usuarios. Si tiene un problema con un producto o desea informarnos sobre los recursos de accesibilidad que le hayan ayudado, póngase en contacto con nosotros mediante el teléfono +1 (888) 259-5707, de lunes a viernes, de 6:00 a 21:00 (UTC -7). Si tiene discapacidad auditiva o problemas de audición y usa TRS/VRS/WebCapTel, póngase en contacto con nosotros si necesita soporte técnico o tiene preguntas acerca de la accesibilidad llamando al teléfono +1 (877) 656-7058, de lunes a viernes, de 6:00 a 21:00 (UTC -7).

---

 **NOTA:** El soporte es solo en inglés.

---

# A De viaje con el tablet

Para lograr mejores resultados, siga estos consejos sobre viajes y envíos:

- Prepare el tablet para viajar o para enviarlo:
  - Haga copias de seguridad de su información.
  - Extraiga todas las tarjetas multimedia externas, por ejemplo, las tarjetas de memoria.
- ⚠ **PRECAUCIÓN:** Para reducir el riesgo de que se produzcan daños en el tablet o en una unidad o de que se pierda información, extraiga los medios de la unidad antes de transportar, almacenar o viajar con ella.
- Apague y luego desconecte todos los dispositivos externos.
- Apague el tablet.
- Lleve una copia de seguridad de su información. Mantenga la copia de seguridad separada del tablet.
- Al viajar en avión, lleve el tablet como equipaje de mano; no lo facture con el resto de su equipaje.
- ⚠ **PRECAUCIÓN:** Evite exponer la unidad a campos magnéticos. Los dispositivos de seguridad con campos magnéticos incluyen los dispositivos detectores y sensores de seguridad de los aeropuertos. Las correas transportadoras y dispositivos de seguridad similares de los aeropuertos que verifican el equipaje de mano usan rayos X en lugar de magnetismo y no dañan las unidades.
- El uso del tablet durante el vuelo queda a discreción de la aerolínea. Si pretende usar el tablet durante un vuelo, consúltelo previamente con la aerolínea.
- Si va a enviar el tablet o una unidad, use un empaque de protección adecuado y coloque una etiqueta que indique "FRÁGIL".
- Si el tablet cuenta con un dispositivo inalámbrico, como un dispositivo 802.11 b/g, GSM (Global System for Mobile Communications) o GPRS (General Packet Radio Service), es posible que en algunos entornos el uso de estos dispositivos sea restringido. Tales restricciones pueden aplicarse a bordo de aeronaves, en hospitales, cerca de productos explosivos y en áreas de riesgo. Si no está seguro sobre la política que se aplica al uso de un dispositivo específico, pida autorización para usarlo antes de encenderlo.
- Si viaja fuera del país, siga estas sugerencias:
  - Consulte las normas de aduana relacionadas con tablets en cada país o región al que viaje.
  - Verifique los requisitos de cables de alimentación y adaptadores de cada lugar donde planea usar el tablet. El voltaje, la frecuencia y las configuraciones de los enchufes son variables.
- ⚠ **ADVERTENCIA!** Para reducir el riesgo de que se produzca una descarga eléctrica, un incendio o daños en el tablet, no intente alimentar el tablet con un kit transformador de voltaje usado para electrodomésticos.

---

## B Descarga electrostática

La descarga electrostática es la liberación de electricidad estática cuando dos objetos entran en contacto, por ejemplo, el impacto que recibe cuando camina sobre una alfombra y toca la perilla de metal de una puerta.

Una descarga de electricidad estática desde los dedos u otro conductor electrostático puede dañar componentes electrónicos.

Para evitar daños en el tablet, en la unidad o la pérdida de información, observe estas medidas de precaución:

- Si las instrucciones de extracción o instalación le indican que desconecte el tablet, desenchúfelo después de conectarse adecuadamente a tierra y antes de retirar una cubierta.
- Mantenga los componentes en sus estuches de protección contra electrostática hasta que esté listo para instalarlos.
- Evite tocar pines, conductores y circuitos. Manipule los componentes electrónicos lo menos posible.
- Use herramientas no magnéticas.
- Antes de manipular componentes, descargue la electricidad estática tocando la superficie metálica sin pintura del componente.
- Si retira un componente, colóquelo en un estuche de protección contra electrostática.

Si necesita más información acerca de la electricidad estática o ayuda para la extracción o instalación de un componente, comuníquese con el soporte técnico de HP.

# C Solución de problemas

## Recursos para solucionar problemas

- Acceda a información adicional sobre el tablet y a enlaces a sitios web por medio de HP Support Assistant. Para acceder a HP Support Assistant, consulte [Búsqueda de información en la página 2](#).



**NOTA:** Algunas herramientas de verificación y reparación requieren una conexión a Internet. HP también brinda herramientas adicionales que no requieren una conexión a Internet.

- Comuníquese con el soporte técnico de HP. Para obtener soporte técnico en EE. UU., visite <http://www.hp.com/go/contactHP>. Para obtener soporte técnico en todo el mundo, visite [http://welcome.hp.com/country/us/en/wwcontact\\_us.html](http://welcome.hp.com/country/us/en/wwcontact_us.html).

Elija entre los siguientes tipos de soporte:

- Chat en línea con un técnico de HP.



**NOTA:** Cuando el chat no se encuentra disponible en un idioma en particular, está disponible en inglés.

- Envíe un correo electrónico al soporte técnico de HP.
- Números de teléfono del soporte técnico de HP en todo el mundo.
- Encontrar un centro de servicios de HP.

## Resolución de problemas

Las siguientes secciones describen diversos problemas frecuentes y sus soluciones.

### El tablet no puede iniciarse

Si el tablet no se enciende cuando presiona el botón de inicio/apagado, las siguientes sugerencias pueden ayudarle a determinar el porqué:

- Si el tablet está conectado a una toma eléctrica de CA, conecte otro dispositivo eléctrico para asegurarse de que esté suministrando la alimentación adecuada.



**NOTA:** Utilice solo el adaptador de CA suministrado o uno aprobado por HP para este tablet.

- Si su tablet está conectado a una fuente de alimentación externa distinta de una toma eléctrica de CA, conéctelo a una toma eléctrica de CA usando el adaptador de CA. Asegúrese de que las conexiones del cable de alimentación y del adaptador de CA estén firmes.

### Un dispositivo externo no funciona

Siga estas sugerencias en caso de que un dispositivo externo no funcione según lo esperado:

- Encienda el dispositivo de acuerdo con las instrucciones del fabricante.
- Asegúrese de que todos los dispositivos estén bien conectados.
- Cerciórese de que el dispositivo esté recibiendo energía eléctrica.

- Asegúrese de que el dispositivo, especialmente si se trata de un dispositivo antiguo, sea compatible con su sistema operativo.
- Cerciórese de que los controladores adecuados estén instalados y actualizados.

## No se puede ver un video en una pantalla externa

1. Asegúrese de que el tablet y un dispositivo de pantalla externa estén encendidos. Luego, en el teclado de la pantalla, presione **fn+f4** una o más veces para alternar entre la pantalla del tablet y la pantalla externa.
2. Ajuste las configuraciones del monitor para que la pantalla externa sea la pantalla principal:
  - a. En el escritorio de Windows, pulse y sostenga un área libre del escritorio del tablet y seleccione **Resolución de pantalla**.
  - b. Especifique una pantalla primaria y una pantalla secundaria.



**NOTA:** Al utilizar ambas pantallas, la imagen de un DVD no aparecerá en ninguna de las pantallas designadas como pantalla secundaria.

---

# Índice

- A**
  - accesibilidad 65
  - actualización 49
  - actualizaciones críticas, software 42
  - ahorro, energía 33
  - alimentación
    - ahorro 33
    - batería 31
    - opciones 30
  - alimentación, conector 9
  - alimentación de CA externa, uso 34
  - alimentación de entrada 64
  - alimentación por batería 31
  - antenas inalámbricas, identificación 4
  - apagado 30
  - apagar el tablet 30
  - Área de toque de NFC 5
  - auriculares y micrófonos, conexión 22
- B**
  - batería
    - ahorro de energía 33
    - descarga 33
    - mostrando la carga restante 32
    - niveles de batería bajos 33
  - BIOS
    - actualización 57
    - descarga de una actualización 58
    - determinación de la versión 57
  - botón de inicio/apagado 30
  - botón de inicio/apagado, identificación 8
  - botones
    - alimentación 8, 30
    - escáner de código de barras 6
    - volumen 22
  - botón Windows, identificación 5
- C**
  - cables
    - USB 36
  - cable USB, conexión 36
  - cámara web 4, 6
    - uso 24
  - cámara web, identificación 6
  - componentes
    - inferior 9
    - parte frontal 4
    - parte superior 7
    - parte trasera 6, 7
  - concentradores 35
  - concentradores USB 35
  - conector de acoplamiento, identificación 9
  - conector de alimentación, identificación 9
  - conector de auriculares (salida de audio) 7
  - conector de entrada de audio (micrófono), identificación 7
  - conector de micrófono (entrada de audio), identificación 7
  - conector de red, identificación 9
  - conector de salida de audio (auriculares), identificación 7
  - conectores
    - entrada de audio (micrófono) 7
    - red 9
    - RJ-45 (red) 9
    - salida de audio (auriculares) 7
  - conector RJ-45 (red), identificación 9
  - conexión a una WLAN 15
  - conexión a una WLAN corporativa 15
  - conexión a una WLAN pública 15
  - configuración
    - audio para HDMI 25
    - opciones de energía 30
    - protección con contraseña en la reactivación 31
  - configuración de conexión a Internet 14
  - Configuración del TPM 59
  - configuración de una WLAN 14
  - contraseña de administrador 40
  - contraseña de usuario 40
  - contraseñas
    - administrador 40
    - usuario 40
  - controles inalámbricos, sistema operativo 13
  - copias de seguridad 50
  - cuidado del tablet 44
- D**
  - descarga electrostática 67
  - deslizamiento desde el borde derecho 19
  - deslizamiento desde el borde izquierdo 20
  - deslizamiento desde el borde superior 20
  - de viaje con el tablet 10
  - discos compatibles, recuperación 51
  - Dispositivo Bluetooth 15
  - Dispositivo Bluetooth: 13
  - dispositivos de alta definición, conexión 24
  - dispositivos externos 37
  - dispositivos externos opcionales, uso 37
  - Dispositivos USB
    - conexión 36
    - descripción 35
    - extracción 36
  - dispositivo WLAN 10
- E**
  - entorno operativo 64
  - escáner de código de barras
    - configuración 26, 27
  - configuraciones
    - predeterminadas 28
  - escaneo 26
  - identificación 9
  - estados de ahorro de energía 30
  - etiqueta Bluetooth 10
  - etiqueta de certificación de conexiones inalámbricas 10



- etiquetas
  - Bluetooth 10
  - certificación de conexiones inalámbricas 10
  - Certificado de autenticidad de Microsoft 10
  - número de serie 10
  - reglamentarias 10
  - servicio técnico 9
  - WLAN 10
- etiquetas de servicio técnico, ubicación 9
- etiqueta WLAN 10
- F**
- funciones de audio, verificación 23
- G**
- gesto de pinza en la pantalla táctil 19
- gestos de deslizamiento desde el borde 19, 20
- gestos en la pantalla táctil 19, 20
  - deslizamiento con un dedo 17
  - desplazamiento 18
  - gestos de deslizamiento desde el borde 19, 20
  - movimiento de pinza 19
  - pulsar 18
- GPS 16
- H**
- HDMI, configuración de audio 25
- herramientas de Windows
  - uso 52
- HP Client Security 43
- HP PC Hardware Diagnostics (UEFI)
  - uso 61
- HP Recovery Manager
  - corrección de problemas de inicio 54
  - inicio 53
- I**
- imagen minimizada, creación 53
- indicadores luminosos
  - cámara web 6
  - RJ-45 (red) 9
- indicador luminoso de la cámara web, identificación 6
- indicador luminoso de la cámara web integrada, identificación 6
- inferior 10
- información de la batería, obtención 32
- información normativa
  - etiqueta reglamentaria 10
  - etiquetas de certificación de conexiones inalámbricas 10
- J**
- Java Card
  - definición 35
  - extracción 35
  - inserción 35
- L**
- limpieza del tablet 44
- M**
- medios de grabación 30
- medios de HP Recovery
  - creación 50
- Medios de HP Recovery
  - recuperación 54
- medios de lectura 30
- medios de recuperación
  - creación 50
  - creación usando HP Recovery Manager 51
- movimiento gestual en la pantalla táctil de zoom 19
- N**
- Near Field Communications 29
- nivel de batería bajo 33
- nivel de batería crítico 30
- nombre y número de producto, tablet 10
- número de serie 10
- número de serie, tablet 10
- O**
- orden de inicio
  - cambio 54
- P**
- pantalla táctil, uso 17
- partición de HP Recovery
  - eliminación 54
  - recuperación 53
- partición de recuperación
  - eliminación 54
- problemas, solución 68
- protección con contraseña en la reactivación 31
- puerto HDMI, conexión 24
- puerto HDMI, identificación 9
- puertos
  - HDMI 9, 24
  - serial 9
- puerto serial, identificación 9
- puertos USB, identificación 7, 9
- Puerto USB 3.0 7, 9
- punto de restauración del sistema
  - creación 52
- punto de restauración del sistema, creación 50
- R**
- ranura para cable de seguridad, identificación 6
- ranuras
  - cable de seguridad 6
  - smart card 7
- recuperación 49
  - discos 51, 54
  - discos compatibles 51
  - HP Recovery Manager 53
  - inicio 53
  - medios 54
  - sistema 53
  - unidad flash USB 54
  - uso de medios de HP Recovery 52
- recuperación de f11 48
- recuperación de imagen
  - minimizada 53
- recuperación de la unidad de disco duro 48
- recuperación del sistema 53
- recuperación del sistema original 53
- recuperar
  - opciones 52
- red inalámbrica (WLAN)
  - conexión 15
  - conexión a una WLAN corporativa 15
  - conexión a una WLAN pública 15
  - equipo necesario 14

- radio de acción 15
- seguridad 15
- uso 13
- resolución de problemas, pantalla externa 69
- restauración de la unidad de disco duro 48
- RJ-45 (red), identificación de los indicadores luminosos 9

## S

- seguridad, inalámbrica 15
- sensor de luz ambiental, identificación 5
- sistema no responde 30
- smart card
  - definición 35
  - extracción 35
  - inserción 35
- smart card, ranura 7
- SoftPaqs, descarga 46
- software
  - actualizaciones críticas 42
  - antivirus 41
  - firewall 42
- software antivirus 41
- software de firewall 42
- soporte heredado, USB 56
- Soporte para USB heredado 56
- Sure Start
  - uso 59
- Suspensión
  - iniciando 30
  - salida 30

## T

- tablet, viajes 66
- teclas
  - volumen 22
- tipo de unidad 30

## U

- unidad de disco duro
  - externo 37
- unidades
  - disco duro 37
  - externo 37
  - ópticas 38
- unidad externa 37
- unidad óptica 38

- uso
  - estados de ahorro de energía 30
  - fuentes de alimentación externa 34
- utilidad de configuración
  - exploración y selección 56
  - restauración de la configuración de fábrica 57
- Utilidad de configuración del equipo
  - exploración y selección 56
  - restauración de la configuración de fábrica 57

## V

- Verificación de la batería 32
- verificación de las funciones de audio 23
- viajes con el tablet 66
- video 24
- volumen
  - ajuste 22
  - botones 22
  - teclas 22

## W

- Windows
  - Actualización 49
  - punto de restauración del sistema 50, 52
- WLAN
  - antenas, identificación 5
  - dispositivo 13
- WWAN
  - antenas, identificación 4
  - dispositivo 16