



## Manuel de l'utilisateur

© Copyright 2015 Hewlett-Packard Development Company, L.P.

AMD est une marque d'Advanced Micro Devices, Inc. Bluetooth est une marque détenue par son propriétaire et utilisée sous licence par Hewlett-Packard Company. Intel est une marque déposée d'Intel Corporation aux États-Unis et dans d'autres pays. Java est une marque déposée aux États-Unis de Sun Microsystems, Inc. Microsoft et Windows sont des marques commerciales ou des marques déposées Microsoft Corporation, aux États-Unis et/ou dans d'autres pays. NVIDIA est une marque de commerce et/ou une marque déposée de NVIDIA Corporation aux États-Unis et dans d'autres pays. Le logo SD est une marque détenue par son propriétaire.

Les informations contenues dans ce document peuvent être modifiées sans préavis. Les garanties relatives aux produits et aux services HP sont décrites dans les déclarations de garantie limitée expresse qui les accompagnent. Aucun élément du présent document ne peut être interprété comme constituant une garantie supplémentaire. HP ne saurait être tenu pour responsable des erreurs ou omissions de nature technique ou rédactionnelle qui pourraient subsister dans le présent document.

Première édition : août 2015

Référence du document : 830997-051

### Informations sur le produit

Ce manuel de l'utilisateur décrit des fonctions communes à la plupart des modèles. Certaines fonctionnalités peuvent ne pas être disponibles sur votre ordinateur.

Toutes les éditions de Windows ne proposent pas l'intégralité de ces fonctionnalités. Cet ordinateur peut nécessiter la mise à niveau et/ou l'achat de matériel, pilotes et/ou logiciels pour profiter pleinement des fonctionnalités de Windows. Reportez-vous au site <http://www.microsoft.com> pour plus de détails.

Pour accéder au dernier manuel de l'utilisateur, ouvrez la page <http://www.hp.com/support>, puis sélectionnez votre pays. Sélectionnez **Pilotes et téléchargements**, puis suivez les instructions à l'écran.

### Conditions d'utilisation du logiciel

En installant, copiant, téléchargeant ou utilisant tout logiciel préinstallé sur cet ordinateur, vous reconnaissez être lié par les termes du contrat de licence utilisateur final (CLUF) HP. Si vous êtes en désaccord avec les termes de ce contrat, votre seul recours consiste à retourner le produit non utilisé dans sa totalité (matériel et logiciels) sous 14 jours pour un remboursement intégral conformément à la politique en matière de remboursement de votre vendeur.

Pour obtenir plus d'informations ou pour demander un remboursement intégral du prix de l'ordinateur, prenez contact avec votre vendeur.

## Notice d'avertissement relative à la sécurité

---

 **AVERTISSEMENT !** Pour éviter tout risque de blessure associée à la chaleur ou de surchauffe de l'ordinateur, ne placez pas ce dernier sur vos genoux et n'obstruez pas ses ouvertures d'aération. Utilisez toujours l'ordinateur sur une surface plane et rigide. La ventilation ne doit pas être entravée par des éléments rigides, tels qu'une imprimante, ni par des éléments souples, tels que des coussins, du tissu ou un tapis épais. Par ailleurs, ne mettez pas en contact l'adaptateur secteur avec la peau ou des éléments souples, tels que des coussins, du tissu ou un tapis, pendant le fonctionnement de l'appareil. L'ordinateur et l'adaptateur secteur sont conformes aux limites de température de surface accessible à l'utilisateur, définies par la norme internationale sur la sécurité du matériel informatique (CEI 60950-1).

---



---

# Sommaire

<b>1 Bienvenue .....</b>	<b>1</b>
Recherche d'informations .....	2
<b>2 Découverte de votre ordinateur .....</b>	<b>4</b>
Côté droit .....	4
Côté gauche .....	5
Écran .....	6
Partie supérieure .....	7
Pavé tactile .....	7
Voyants .....	8
Boutons, haut-parleurs et lecteur d'empreintes digitales .....	11
Touches .....	13
Partie inférieure .....	15
Partie avant .....	15
<b>3 Connexion à un réseau .....</b>	<b>17</b>
Connexion à un réseau sans fil .....	17
Utilisation des commandes des périphériques sans fil .....	17
Utilisation du bouton des périphériques sans fil .....	17
Utilisation des commandes du système d'exploitation .....	18
Utilisation d'un réseau WLAN .....	18
Utilisation d'un fournisseur d'accès Internet .....	18
Configuration d'un réseau WLAN .....	19
Configuration d'un routeur sans fil .....	19
Protection de votre réseau WLAN .....	19
Connexion à un réseau WLAN .....	20
Utilisation du module HP Mobile Broadband (certains modèles uniquement) .....	20
Insertion et retrait d'une carte SIM (certains modèles uniquement) .....	21
Utilisation de HP Mobile Connect (certains modèles uniquement) .....	21
Utilisation du GPS (certains modèles uniquement) .....	22
Utilisation de périphériques sans fil Bluetooth .....	22
Connexion à un réseau filaire .....	22
Connexion à un réseau local (LAN) .....	22
<b>4 Navigation à l'aide du clavier, des mouvements tactiles et des périphériques de pointage .....</b>	<b>24</b>
Utilisation des périphériques de pointage .....	24

Définition des préférences des périphériques de pointage .....	24
Utilisation du dispositif de pointage .....	24
Utilisation du pavé tactile et des mouvements .....	24
Activation et désactivation du pavé tactile .....	25
Pression .....	25
Défilement .....	25
Pincement à deux doigts pour zoomer .....	26
Clic à 2 doigts .....	26
Rotation (certains modèles uniquement) .....	27
Effleurement (certains modèles uniquement) .....	27
Balayages à partir du bord (certains modèles uniquement) .....	28
Balayage à partir du bord droit .....	28
Balayage à partir du bord gauche .....	28
Balayage à partir du bord supérieur .....	29
Utilisation du clavier .....	30
Utilisation des touches de raccourci Windows .....	30
Identification des touches d'activation .....	30
Utilisation des pavés numériques .....	31
Utilisation du pavé numérique interne .....	32
Activation et désactivation du pavé numérique interne .....	32
Basculement des fonctions des touches du pavé numérique interne .....	32
Utilisation du pavé numérique intégré (certains modèles uniquement) .....	33
Utilisation d'un pavé numérique externe en option .....	33
<b>5 Multimédia .....</b>	<b>34</b>
Utilisation des commandes d'activité multimédia .....	34
Audio .....	34
Connexion de haut-parleurs .....	34
Réglage du volume .....	34
Connexion d'un casque .....	35
Connexion d'un microphone .....	35
Connexion d'un casque et d'un microphone .....	35
Vérification des fonctions audio de l'ordinateur .....	35
Webcam (certains modèles uniquement) .....	36
Touch to Share (certains modèles uniquement) .....	36
Commencer le partage .....	36
Vidéo .....	37
VGA .....	38
Connecteur Dual-Mode DisplayPort .....	38
Détection et connexion des périphériques d'affichage par câble à l'aide du transport multflux ...	39

Connexion de périphériques d'affichage à des ordinateurs dotés de cartes graphiques AMD ou Nvidia (avec un concentrateur en option) .....	40
Connecter les écrans aux ordinateurs équipés d'une carte graphique Intel (avec un concentrateur en option) .....	40
Connexion de périphériques d'affichage à des ordinateurs dotés de cartes graphiques Intel (avec un concentrateur intégré) .....	41
Détection et connexion des écrans sans fil compatibles Miracast (certains modèles uniquement) .....	41
<b>6 Gestion de l'alimentation .....</b>	<b>42</b>
Arrêt (ou mise hors tension) de l'ordinateur .....	42
Définition des options d'alimentation .....	43
Utilisation des états d'économie d'énergie .....	43
Activation et sortie du mode veille .....	43
Activation et sortie du mode veille prolongée activé par l'utilisateur .....	43
Utilisation de la jauge d'alimentation et des paramètres d'alimentation .....	43
Définition d'une protection par mot de passe à la sortie de veille .....	44
Utilisation de l'alimentation par batterie .....	44
Batterie scellée en usine .....	44
Obtention d'informations supplémentaires sur la batterie .....	45
Utilisation de l'outil Contrôle de la batterie .....	46
Affichage de la charge de batterie restante .....	46
Optimisation de la durée de charge de la batterie .....	46
Gestion des niveaux bas de batterie .....	46
Identification des niveaux bas de batterie .....	46
Résolution d'un niveau bas de batterie .....	47
Économie d'énergie de la batterie .....	47
Utilisation de l'alimentation secteur externe .....	48
Test d'un adaptateur secteur .....	49
<b>7 Cartes et périphériques externes .....</b>	<b>50</b>
Utilisation des lecteurs de cartes mémoire .....	50
Insertion d'une carte mémoire .....	50
Retrait d'une carte mémoire .....	50
Utilisation des cartes à puces .....	51
Insertion d'une carte Smart Card .....	51
Retrait d'une carte Smart Card .....	51
Utilisation d'un périphérique USB .....	52
Connexion d'un périphérique USB .....	53
Retrait d'un périphérique USB .....	53
Utilisation de périphériques externes en option .....	54

Utilisation d'unités externes en option .....	54
<b>8 Unités .....</b>	<b>55</b>
Manipulation des unités .....	55
Utilisation de disques durs .....	55
Intel Smart Response Technology (certains modèles uniquement) .....	56
Amélioration des performances du disque dur .....	56
Utilisation du défragmenteur de disque .....	56
Utilisation du nettoyage de disque .....	57
Utilisation de HP 3D DriveGuard (certains modèles uniquement) .....	57
Identification de l'état de HP 3D DriveGuard .....	57
Utilisation du RAID (certains modèles uniquement) .....	57
<b>9 Sécurité .....</b>	<b>58</b>
Protection de l'ordinateur .....	58
Utilisation de mots de passe .....	59
Définition de mots de passe dans Windows .....	59
Configuration de mots de passe dans Computer Setup .....	59
Gestion d'un mot de passe administrateur BIOS .....	60
Saisie d'un mot de passe administrateur BIOS .....	62
Gestion d'un mot de passe DriveLock de Computer Setup .....	62
Définition d'un mot de passe DriveLock .....	63
Saisie d'un mot de passe DriveLock .....	64
Modification d'un mot de passe DriveLock .....	64
Retrait de la protection DriveLock .....	65
Utilisation de la protection DriveLock automatique de Computer Setup .....	65
Saisie d'un mot de passe DriveLock automatique .....	65
Désactivation de la protection DriveLock automatique .....	66
Utilisation d'un logiciel antivirus .....	66
Utilisation d'un logiciel de pare-feu .....	67
Installation de mises à jour de sécurité critiques .....	67
Utilisation de HP Client Security (certains modèles uniquement) .....	67
Utilisation de HP Touchpoint Manager (certains modèles uniquement) .....	67
Installation d'un câble antivol en option .....	68
Utilisation du lecteur d'empreintes digitales (certains modèles uniquement) .....	68
Localisation du lecteur d'empreintes digitales .....	69
<b>10 Maintenance .....</b>	<b>70</b>
Nettoyage de votre ordinateur .....	70
Procédures de nettoyage .....	70





Nettoyage de l'écran (ordinateurs tout-en-un ou ordinateurs portables) .....	70
Nettoyage du capot ou des parties latérales .....	70
Nettoyage du pavé tactile, du clavier ou de la souris .....	71
Mise à jour des programmes et des pilotes .....	71
Utilisation de SoftPaq Download Manager .....	71
<b>11 Sauvegarde et restauration .....</b>	<b>72</b>
Sauvegarde des informations .....	72
Exécution d'une restauration du système .....	72
Utilisation des outils de restauration Windows .....	73
Utilisation des outils de restauration de la touche f11 .....	73
Utilisation du support de Windows (vendu séparément) .....	74
Utilisation de l'option Actualiser ou Réinitialisation de Windows .....	74
Utilisation de HP Software Setup .....	74
<b>12 Computer Setup (BIOS), TPM et HP Sure Start .....</b>	<b>75</b>
Utilisation de Computer Setup .....	75
Démarrage de Computer Setup .....	75
Navigation et sélection dans Computer Setup .....	75
Restauration des paramètres d'usine dans Computer Setup .....	76
Mise à jour du BIOS .....	76
Identification de la version du BIOS .....	77
Téléchargement d'une mise à jour du BIOS .....	77
Modifier l'ordre d'amorçage à l'aide de l'invite F9 .....	78
paramètres du BIOS TPM (certains produits uniquement) .....	78
Utilisation de HP Sure Start (certains produits uniquement) .....	79
<b>13 Diagnostic matériel de PC HP (UEFI) .....</b>	<b>80</b>
Téléchargement de l'interface UEFI de diagnostic matériel de PC HP sur un périphérique USB .....	80
<b>14 Support .....</b>	<b>82</b>
Contact du support .....	82
Étiquettes .....	83
<b>15 Caractéristiques techniques .....</b>	<b>84</b>
Courant d'entrée .....	84
Environnement d'exploitation .....	84
<b>16 Accessibilité .....</b>	<b>85</b>
Technologies d'assistance prises en charge .....	85

Contact du support .....	85
<b>Annexe A Déplacement avec l'ordinateur .....</b>	<b>86</b>
<b>Annexe B Résolution des problèmes .....</b>	<b>88</b>
Ressources pour la résolution des problèmes .....	88
Résolution des problèmes .....	88
L'ordinateur ne parvient pas à démarrer .....	88
L'écran de l'ordinateur reste noir .....	89
Les logiciels ne fonctionnent pas correctement .....	89
L'ordinateur est sous tension mais il ne répond pas .....	89
L'ordinateur est anormalement chaud .....	89
Un périphérique externe ne fonctionne pas .....	90
La connexion sans fil ne fonctionne pas .....	90
Un film ne s'affiche pas sur un périphérique d'affichage externe .....	90
<b>Annexe C Électricité statique .....</b>	<b>91</b>
<b>Index .....</b>	<b>92</b>

---

# 1 Bienvenue

Pour profiter au maximum de cet achat judicieux, nous vous recommandons de suivre la procédure suivante une fois l'ordinateur installé et enregistré :

-  **ASTUCE :** Pour revenir rapidement à l'écran d'accueil de l'ordinateur à partir d'une application ouverte ou depuis le bureau Windows, appuyez sur la touche Windows  de votre clavier. Appuyez de nouveau sur la touche Windows pour revenir à l'écran précédent.
- **Vous connecter à Internet :** configurez votre réseau filaire ou sans fil pour pouvoir vous connecter à Internet. Pour plus d'informations, reportez-vous au chapitre [Connexion à un réseau à la page 17](#).
- **Mettre à jour votre logiciel antivirus :** protégez votre ordinateur contre les dégâts causés par les virus. Le logiciel est préinstallé sur l'ordinateur. Pour plus d'informations, reportez-vous à la section [Utilisation d'un logiciel antivirus à la page 66](#).
- **Vous familiariser avec votre ordinateur :** découvrez les fonctions de votre ordinateur. Pour plus d'informations, reportez-vous aux chapitres [Découverte de votre ordinateur à la page 4](#) et [Navigation à l'aide du clavier, des mouvements tactiles et des périphériques de pointage à la page 24](#).
- **Rechercher les logiciels installés :** affichez la liste des logiciels préinstallés sur l'ordinateur.  
Dans l'écran d'accueil, tapez **a**, cliquez sur **Applications**, puis sélectionnez l'une des options affichées. Pour plus d'informations sur les logiciels livrés avec l'ordinateur, reportez-vous aux instructions de leurs éditeurs respectifs, fournies avec le logiciel ou sur le site Web de l'éditeur.
- Sauvegardez le contenu de votre disque dur en créant des disques de restauration ou une unité flash de restauration. Reportez-vous au chapitre [Sauvegarde et restauration à la page 72](#).

# Recherche d'informations

Vous avez déjà utilisé le poster *Instructions d'installation* pour mettre en route votre ordinateur et accéder à ce manuel. Pour accéder aux ressources permettant d'obtenir des détails sur le produit, des informations explicatives et bien plus encore, consultez ce tableau.

Ressources	Pour des informations sur
Poster <i>Instructions d'installation</i>	<ul style="list-style-type: none"><li>• Configuration de l'ordinateur</li><li>• Identification des éléments de l'ordinateur</li></ul>
HP Support Assistant Pour accéder à HP Support Assistant, sélectionnez l'application <b>HP Support Assistant</b> dans l'écran d'accueil. Pour accéder au dernier manuel de l'utilisateur, ouvrez la page <a href="http://www.hp.com/support">http://www.hp.com/support</a> , puis sélectionnez votre pays. Sélectionnez <b>Pilotes et téléchargements</b> , puis suivez les instructions à l'écran.	<ul style="list-style-type: none"><li>• Informations sur le système d'exploitation</li><li>• Mises à jour des logiciels, des pilotes et du BIOS</li><li>• Outils de résolution des problèmes</li><li>• Accès au support</li></ul>
Support international Pour bénéficier du support dans votre langue, reportez-vous à l'adresse <a href="http://welcome.hp.com/country/us/en/wwcontact_us.html">http://welcome.hp.com/country/us/en/wwcontact_us.html</a> .	<ul style="list-style-type: none"><li>• Discussion en ligne avec un technicien HP</li><li>• Numéros de téléphone du support</li><li>• Adresses des centres de service HP</li></ul>
Site Web HP Pour accéder au dernier manuel de l'utilisateur, ouvrez la page <a href="http://www.hp.com/support">http://www.hp.com/support</a> , puis sélectionnez votre pays. Sélectionnez <b>Pilotes et téléchargements</b> , puis suivez les instructions à l'écran.	<ul style="list-style-type: none"><li>• Informations sur le support technique</li><li>• Commande de pièces et obtention d'informations d'aide supplémentaires</li><li>• Accessoires disponibles pour l'ordinateur</li></ul>
<i>Sécurité et ergonomie du poste de travail</i> Pour accéder à ce manuel :  ▲ Dans l'écran d'accueil, tapez <code>support</code> , puis sélectionnez l'application <b>HP Support Assistant</b> .  –ou–  Ouvrez la page <a href="http://www.hp.com/ergo">http://www.hp.com/ergo</a> .	<ul style="list-style-type: none"><li>• Configuration du poste de travail, positions conseillées, conditions de sécurité et de travail appropriées</li><li>• Informations sur la sécurité électrique et mécanique</li></ul>
<i>Informations sur les réglementations, la sécurité et les conditions d'utilisation</i> Pour accéder à ce manuel :  1. Dans l'écran d'accueil, tapez <code>support</code> , puis sélectionnez l'application <b>HP Support Assistant</b> .  2. Sélectionnez <b>Poste de travail</b> , puis sélectionnez <b>Manuels de l'utilisateur</b> .	<ul style="list-style-type: none"><li>• Informations sur les réglementations et la sécurité</li><li>• Informations sur la mise au rebut de la batterie</li></ul>
<i>Garantie limitée*</i> Pour accéder à ce manuel, sélectionnez l'application <b>HP Support Assistant</b> dans l'écran d'accueil, sélectionnez <b>Poste de travail</b> , puis sélectionnez <b>Garantie et services</b> .  –ou–  Ouvrez la page <a href="http://www.hp.com/go/orderdocuments">http://www.hp.com/go/orderdocuments</a> .	Informations sur la garantie

Vous trouverez la garantie limitée HP avec les manuels de l'utilisateur de votre ordinateur et/ou sur le CD ou DVD fourni avec le produit. Dans certains pays ou certaines régions, HP peut fournir une version imprimée de la garantie avec le produit. Pour certains pays ou

---

**Ressources****Pour des informations sur**

---





certaines régions où la version imprimée de la garantie n'est pas fournie, vous pouvez en demander une copie à l'adresse <http://www.hp.com/go/orderdocuments>. Pour les produits achetés en Asie-Pacifique, vous pouvez écrire à HP à Hewlett Packard, POD, P.O. Box 200, Alexandra Post Office, Singapour 911507. Indiquez le nom de votre produit ainsi que vos nom, prénom, numéro de téléphone et adresse postale.



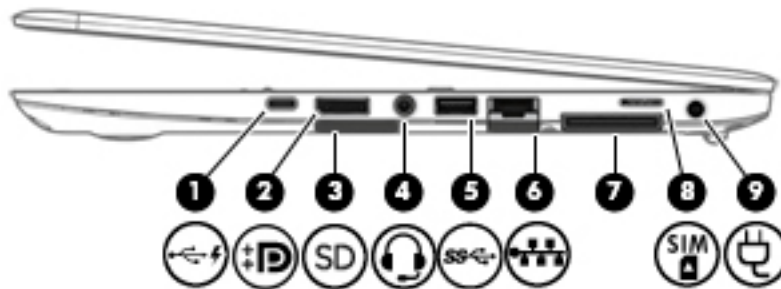

---

## 2 Découverte de votre ordinateur

### Côté droit





Élément	Description
(1)  Port USB de type C (chargement)	Permet de connecter un périphérique USB avec un connecteur de type C.  <b>REMARQUE :</b> Certains ports de chargement USB de type C permettent de recharger des appareils comme des téléphones mobiles, des PC portables, des tablettes et des lecteurs MP3, même lorsque l'ordinateur est éteint. En outre, certains ports de chargement USB de type C se connectent sur des connecteurs DisplayPort, VGA, HDMI et autres appareils vidéo afin de fournir une sortie vidéo.  <b>REMARQUE :</b> Des adaptateurs (vendus séparément) peuvent être nécessaires.
(2)  Connecteur Dual-Mode DisplayPort	Permet de connecter un périphérique d'affichage numérique en option, par exemple un moniteur ou un projecteur haute performance.
(3)  Lecteur de carte mémoire	Lit des cartes mémoire en option pour stocker, gérer, partager ou lire des données.
(4)  Prise de sortie audio (casque)/prise d'entrée audio (microphone)	Permet de connecter des haut-parleurs stéréo avec alimentation, un casque, des écouteurs ou un câble audio de télévision en option. Permet également de connecter un micro-casque en option. Cette prise ne prend pas en charge un microphone seul en option.  <b>AVERTISSEMENT !</b> Pour prévenir tout risque auditif, réglez le volume avant d'utiliser un casque, des écouteurs ou un micro-casque. Pour plus d'informations sur la sécurité, reportez-vous au manuel <i>Informations sur les réglementations, la sécurité et les conditions d'utilisation</i> . Pour accéder à ce manuel, depuis l'écran d'accueil, tapez <code>support</code> , puis sélectionnez l'application <b>HP Support Assistant</b> .  <b>REMARQUE :</b> La connexion d'un périphérique sur la prise entraîne la désactivation des haut-parleurs de l'ordinateur.  <b>REMARQUE :</b> Assurez-vous que le câble du périphérique comporte un connecteur à 4 conducteurs qui prend en charge à la fois les sorties (casque) et entrées (micro) audio.

Élément	Description
(5) 	Port USB 3.0 Permet de connecter un périphérique USB en option, comme un clavier, une souris, une unité externe, une imprimante, un scanner ou un concentrateur USB.  Pour plus d'informations sur les différents types de ports USB, reportez-vous à la section <a href="#">Utilisation d'un périphérique USB à la page 52</a> .
(6) 	Prise RJ-45 (réseau) Permet de connecter un câble réseau.
(7)	Connecteur d'amarrage Permet de connecter un périphérique d'amarrage en option.
(8) 	Connecteur de carte SIM Prend en charge une carte de module d'identification de l'abonné (SIM) sans fil.
(9) 	Connecteur d'alimentation Permet de connecter un adaptateur secteur.

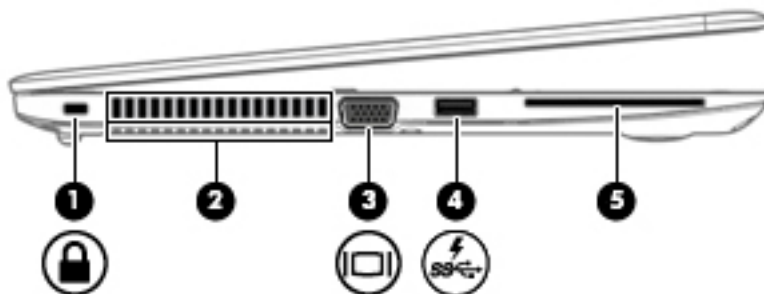
## Côté gauche



Élément	Description
(1) 	Emplacement pour câble antivol Permet de fixer à l'ordinateur un câble antivol en option.  <b>REMARQUE :</b> Le câble antivol a un caractère dissuasif, mais ne constitue pas une garantie contre une utilisation malveillante ou le vol du produit.
(2)	Ouvertures d'aération (2) Permettent de faire circuler l'air pour refroidir les composants internes.  <b>REMARQUE :</b> Le ventilateur de l'ordinateur démarre automatiquement pour refroidir les composants internes et éviter une surchauffe. Il est normal que le ventilateur interne s'arrête et redémarre durant une opération de routine.
(3) 	Port pour moniteur externe Permet de connecter un projecteur ou un moniteur VGA externe.
(4) 	Port de chargement USB 3.0 (avec alimentation) Permet de connecter un périphérique USB en option, comme un clavier, une souris, une unité externe, une imprimante, un scanner ou un concentrateur USB. Les ports USB standard ne rechargent pas tous les périphériques USB ou alors en utilisant uniquement un courant faible. Certains périphériques USB

Élément	Description
	<p>nécessitent une alimentation et vous obligent à utiliser un port avec alimentation.</p> <p><b>REMARQUE :</b> Les ports de chargement USB permettent également de recharger certains modèles de téléphones mobiles et de lecteurs MP3, même lorsque l'ordinateur est éteint.</p> <p>Pour plus d'informations sur les différents types de ports USB, reportez-vous à la section <a href="#">Utilisation d'un périphérique USB à la page 52</a>.</p>
(5) Lecteur de cartes Smart Card	Prend en charge les cartes Smart Card en option.

## Écran



Élément	Description
(1) Antennes WLAN*	Émettent et reçoivent des signaux sans fil pour communiquer avec des réseaux locaux sans fil (WLAN).
(2) Antennes WWAN*	Émettent et reçoivent des signaux sans fil pour communiquer avec des réseaux large bande sans fil (WWAN).
(3) Microphones internes	Enregistrent les sons.
(4) Voyant de la webcam	Allumé : la webcam est en cours d'utilisation.
(5) Webcam	Permet d'enregistrer des vidéos et de prendre des photos. Certains modèles vous permettent également d'organiser des visioconférences et de discuter en ligne par vidéo interposée.



Élément	Description
	Pour plus d'informations sur l'utilisation de la webcam, accédez à HP Support Assistant. Pour accéder à HP Support Assistant, sélectionnez l'application <b>HP Support Assistant</b> dans l'écran d'accueil.
*Ces antennes ne sont pas visibles depuis l'extérieur de l'ordinateur. Pour optimiser les transmissions, évitez d'obstruer les zones situées immédiatement autour des antennes. Pour connaître les avis de réglementation relatifs aux fonctions sans fil, reportez-vous à la section du manuel <i>Informations sur les réglementations, la sécurité et les conditions d'utilisation</i> relative à votre pays ou région. Pour accéder à ce manuel, depuis l'écran d'accueil, tapez <code>support</code> , puis sélectionnez l'application <b>HP Support Assistant</b> .	

## Partie supérieure

### Pavé tactile

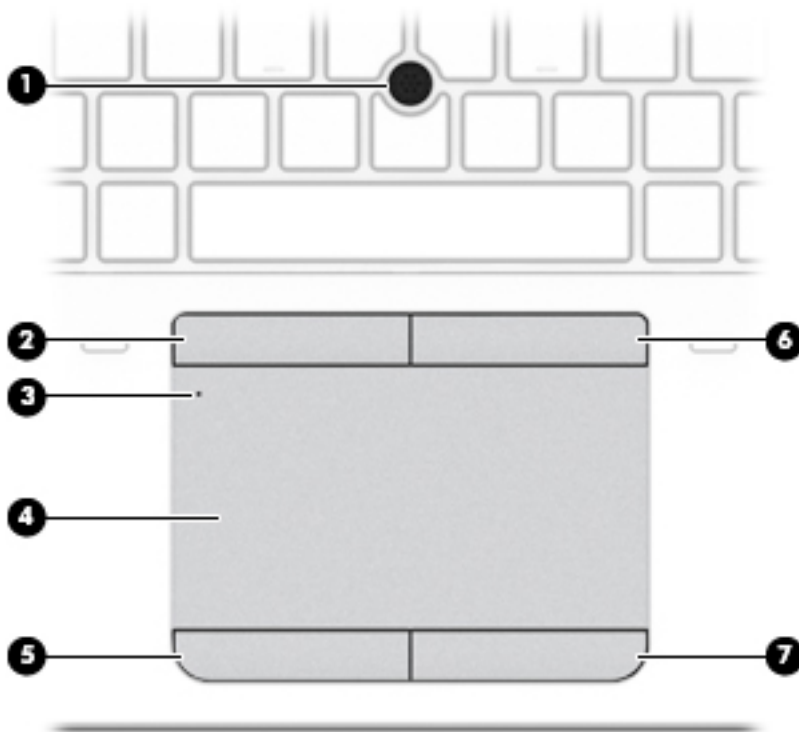



Élément	Description	Description
(1)	Dispositif de pointage (certains modèles uniquement)	Déplace le pointeur pour sélectionner ou activer des éléments à l'écran.
(2)	Bouton gauche du dispositif de pointage (certains modèles uniquement)	Fonctionne comme le bouton gauche d'une souris externe.
(3)	Bouton d'activation et de désactivation du pavé tactile/Voyant du pavé tactile	Active et désactive le pavé tactile. <ul style="list-style-type: none"> <li>Allumé : le pavé tactile est désactivé.</li> <li>Éteint : le pavé tactile est activé.</li> </ul>
(4)	Zone du pavé tactile	Lit les mouvements de vos doigts pour déplacer le pointeur ou activer des éléments à l'écran.

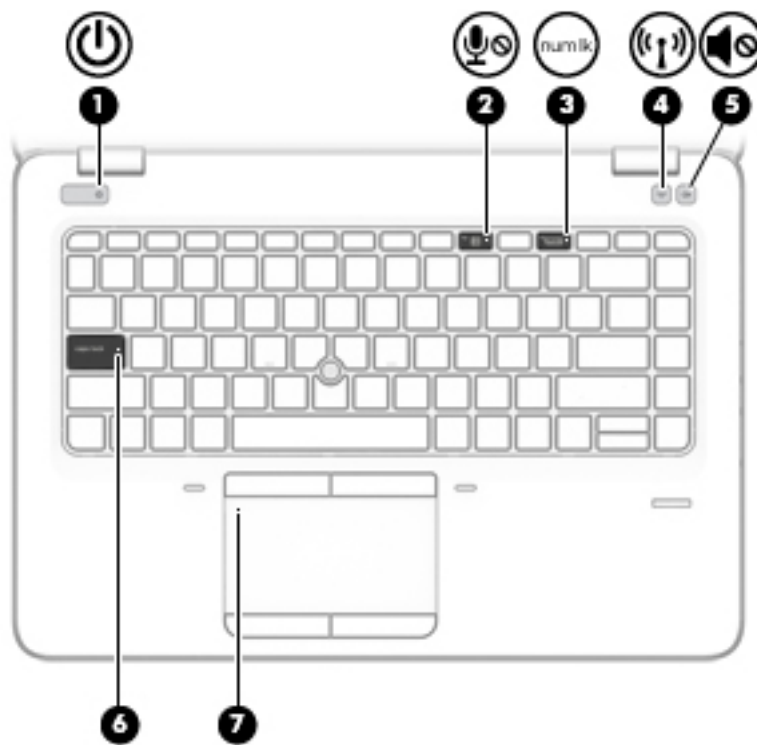

Élément	Description	
	<b>REMARQUE :</b> Le pavé tactile prend également en charge les mouvements de balayage à partir du bord. Pour plus d'informations, reportez-vous à la section <a href="#">Balayages à partir du bord (certains modèles uniquement)</a> à la page 28.	
(5)	Bouton gauche du pavé tactile	Fonctionne comme le bouton gauche d'une souris externe.
(6)	Bouton droit du dispositif de pointage (certains modèles uniquement)	Fonctionne comme le bouton droit d'une souris externe.
(7)	Bouton droit du pavé tactile	Fonctionne comme le bouton droit d'une souris externe.

## Voyants

 **REMARQUE :** Reportez-vous à l'illustration qui ressemble le plus à votre ordinateur.





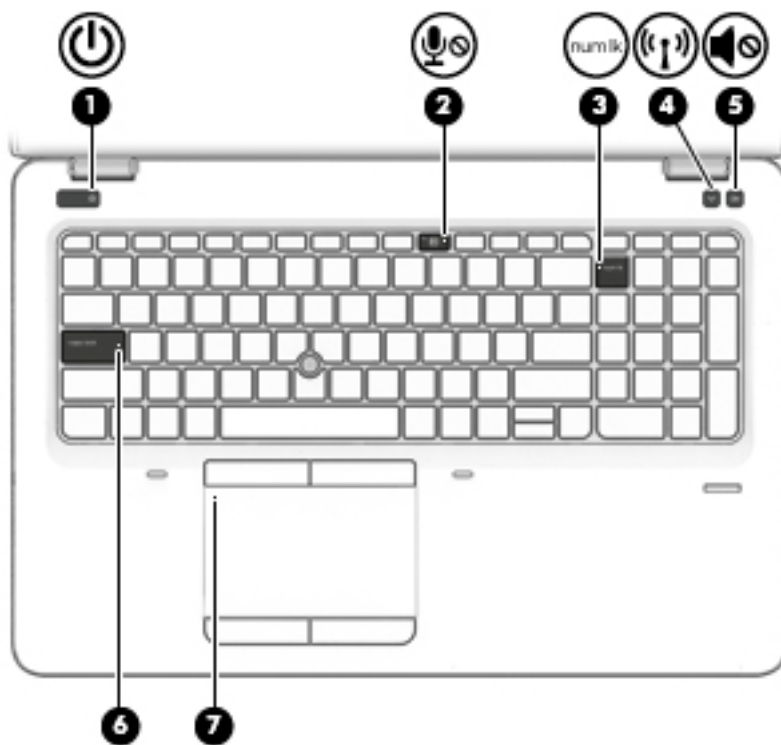

Élément	Description	
(1) 	Voyant d'alimentation	<ul style="list-style-type: none"> <li>Allumé : l'ordinateur est sous tension.</li> <li>Clignotant : l'ordinateur est en veille, un mode qui offre des économies d'énergie. L'ordinateur coupe l'alimentation vers l'écran et d'autres éléments inutiles.</li> <li>Éteint : l'ordinateur est hors tension ou en veille prolongée. La veille prolongée est le mode d'alimentation qui offre les plus grandes économies d'énergie possibles.</li> </ul>
(2) 	Voyant de désactivation du microphone	<ul style="list-style-type: none"> <li>Orange : le son du microphone est désactivé.</li> <li>Éteint : le son du microphone est activé.</li> </ul>

Élément	Description
(3)  Voyant ver num	Allumé : le verrouillage numérique est activé.
(4)  Voyant des périphériques sans fil	Allumé : un appareil sans fil intégré, tel qu'un périphérique de réseau local sans fil (WLAN) et/ou un périphérique Bluetooth®, est activé.  <b>REMARQUE :</b> Sur certains modèles, le voyant des périphériques sans fil devient orange lorsque tous les périphériques sans fil sont hors tension.
(5)  Voyant Muet	<ul style="list-style-type: none"> <li>Orange : le son de l'ordinateur est désactivé.</li> <li>Éteint : le son de l'ordinateur est activé.</li> </ul>
(6) Voyant verr maj	Allumé : le verrouillage des majuscules est activé ; tous les caractères apparaissent en majuscules.
(7) Voyant du pavé tactile	<ul style="list-style-type: none"> <li>Allumé : le pavé tactile est désactivé.</li> <li>Éteint : le pavé tactile est activé.</li> </ul>





Élément	Description
(1)  Voyant d'alimentation	<ul style="list-style-type: none"> <li>Allumé : l'ordinateur est sous tension.</li> <li>Clignotant : l'ordinateur est en veille, un mode qui offre des économies d'énergie. L'ordinateur coupe l'alimentation vers l'écran et d'autres éléments inutiles.</li> <li>Éteint : l'ordinateur est hors tension ou en veille prolongée. La veille prolongée est le mode d'alimentation qui offre les plus grandes économies d'énergie possibles.</li> </ul>

Élément	Description
(2)  Voyant de désactivation du microphone	<ul style="list-style-type: none"> <li>• Orange : le son du microphone est désactivé.</li> <li>• Éteint : le son du microphone est activé.</li> </ul>
(3)  Voyant ver num	Allumé : le verrouillage numérique est activé.
(4)  Voyant des périphériques sans fil	<p>Allumé : un appareil sans fil intégré, tel qu'un périphérique de réseau local sans fil (WLAN) et/ou un périphérique Bluetooth®, est activé.</p> <p><b>REMARQUE :</b> Sur certains modèles, le voyant des périphériques sans fil devient orange lorsque tous les périphériques sans fil sont hors tension.</p>
(5)  Voyant Muet	<ul style="list-style-type: none"> <li>• Orange : le son de l'ordinateur est désactivé.</li> <li>• Éteint : le son de l'ordinateur est activé.</li> </ul>
(6) Voyant verr maj	Allumé : le verrouillage des majuscules est activé ; tous les caractères apparaissent en majuscules.
(7) Voyant du pavé tactile	<ul style="list-style-type: none"> <li>• Allumé : le pavé tactile est désactivé.</li> <li>• Éteint : le pavé tactile est activé.</li> </ul>

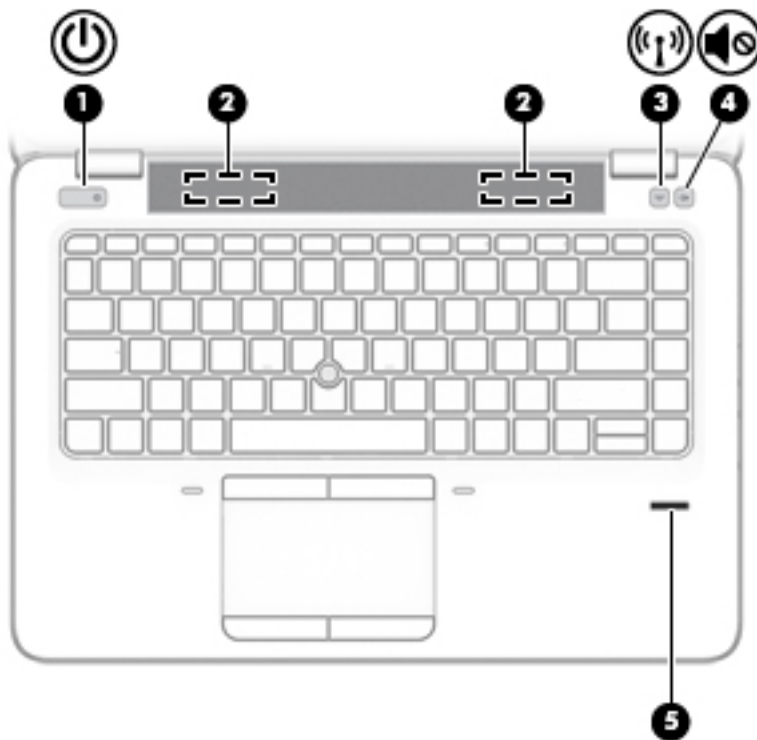
## Boutons, haut-parleurs et lecteur d'empreintes digitales







Élément	Description
(1)  Interrupteur d'alimentation	<ul style="list-style-type: none"><li>• Lorsque l'ordinateur est hors tension, appuyez sur cet interrupteur pour le mettre sous tension.</li><li>• Lorsque l'ordinateur est sous tension, appuyez brièvement sur cet interrupteur pour activer le mode veille.</li><li>• Lorsque l'ordinateur est en veille, appuyez brièvement sur cet interrupteur pour quitter ce mode.</li><li>• Lorsque l'ordinateur est en veille prolongée, appuyez brièvement sur cet interrupteur pour quitter ce mode.</li></ul> <p><b>ATTENTION :</b> Les informations non enregistrées seront perdues si vous appuyez sur l'interrupteur d'alimentation et le maintenez enfoncé.</p> <p>Si l'ordinateur cesse de répondre et que vous ne parvenez pas à l'éteindre à l'aide des procédures d'arrêt Windows®, appuyez sur l'interrupteur d'alimentation pendant au moins 15 secondes pour le mettre hors tension.</p> <p>Pour en savoir plus sur vos paramètres d'alimentation, reportez-vous à vos options d'alimentation. Dans l'écran d'accueil, tapez <i>alimentation</i>, sélectionnez <b>Paramètres d'alimentation et de veille</b>, puis sélectionnez <b>Alimentation et veille</b> dans la liste des applications.</p>
(2) Haut-parleurs	Émettent le son.
(3)  Bouton des périphériques sans fil	Permet d'activer ou de désactiver la fonctionnalité sans fil, mais ne crée pas de connexion sans fil.

Élément	Description
(4)  Bouton Muet	Coupe et restaure le son des haut-parleurs.
(5) Lecteur d'empreintes digitales (certains modèles uniquement)	Permet de se connecter à Windows à l'aide d'une empreinte digitale plutôt qu'avec un mot de passe.

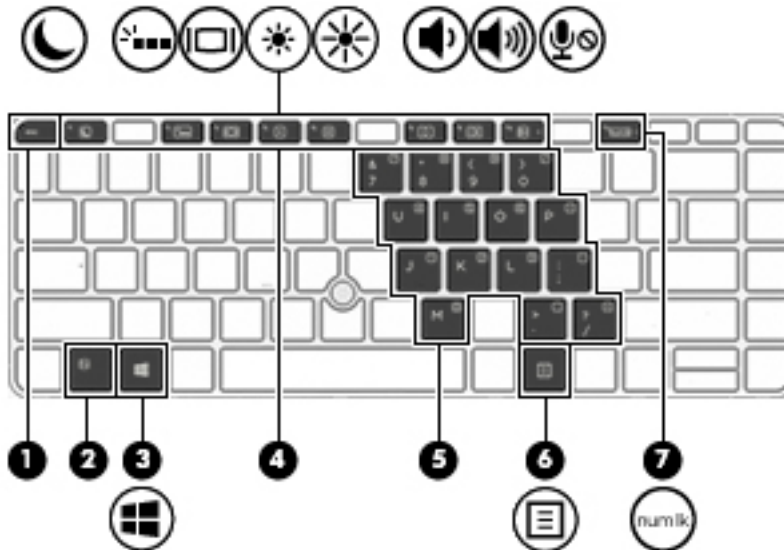

## Touches

 **REMARQUE :** Reportez-vous à l'illustration qui ressemble le plus à votre ordinateur.

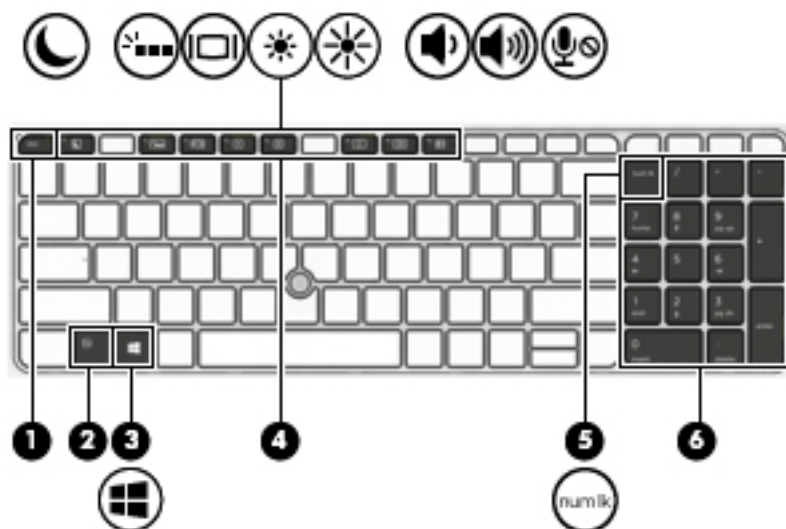

Élément	Description
(1) Touche <b>echap</b>	En appuyant simultanément sur cette touche et sur la touche <b>fn</b> , vous affichez les informations système.
(2) Touche <b>fn</b>	Associée à une touche de fonction, à la touche <b>ver num</b> , à la touche <b>échap</b> ou à la touche <b>b</b> , permet d'exécuter les fonctions du système fréquemment utilisées.
(3)  Touche Windows	Affiche l'écran d'accueil lorsque vous vous trouvez dans une application ouverte ou sur le bureau Windows. <b>REMARQUE :</b> Appuyez de nouveau sur la touche Windows pour revenir à l'écran précédent.
(4) Touches de fonction	Exécutent les fonctions système fréquemment utilisées lorsqu'elles sont associées à la touche <b>fn</b> .
(5) Pavé numérique interne	Peut être utilisé comme un pavé numérique externe lorsque le pavé numérique est activé. Chaque touche du pavé numérique exécute la fonction indiquée par l'icône représentée dans l'angle supérieur droit de la touche.
(6)  Touche Applications Windows	Affiche les options relatives à un objet sélectionné.
(7)  Touche <b>ver num</b>	Active et désactive le pavé numérique interne lorsqu'elle est associée à la touche <b>fn</b> .



Élément	Description
(1) Touche <b>echap</b>	En appuyant simultanément sur cette touche et sur la touche <b>fn</b> , vous affichez les informations système.
(2) Touche <b>fn</b>	Associée à une touche de fonction, à la touche <b>ver num</b> , à la touche <b>echap</b> ou à la touche <b>b</b> , permet d'exécuter les fonctions du système fréquemment utilisées.
(3)  Touche Windows	Affiche l'écran d'accueil lorsque vous vous trouvez dans une application ouverte ou sur le bureau Windows. <b>REMARQUE :</b> Appuyez de nouveau sur la touche Windows pour revenir à l'écran précédent.
(4) Touches de fonction	Exécutent les fonctions système fréquemment utilisées lorsqu'elles sont associées à la touche <b>fn</b> .
(5)  Touche <b>ver num</b>	Bascule entre les fonctions de navigation et les fonctions numériques sur le pavé numérique intégré.
(6) Pavé numérique intégré	Lorsque la touche <b>ver num</b> a été activée, il peut être utilisé comme un pavé numérique externe.



## Partie inférieure

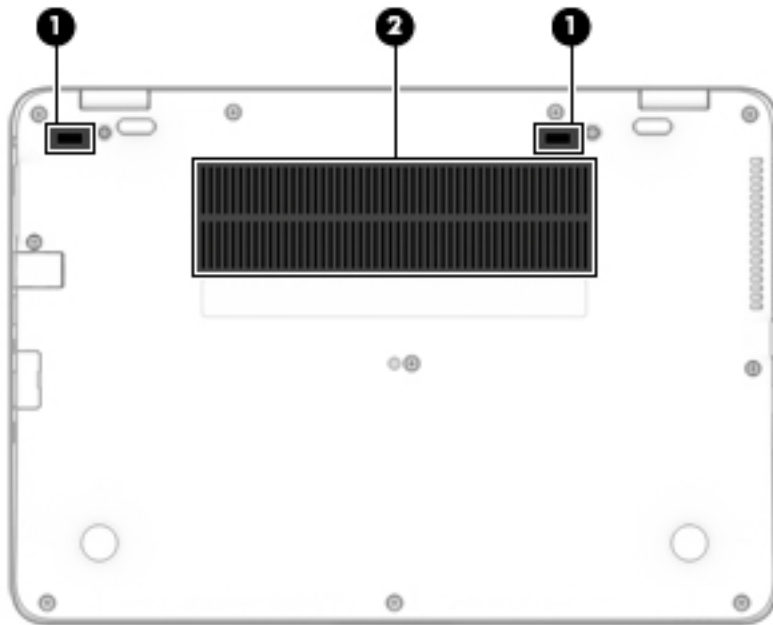



Élément		Description
(1)	Connecteurs d'amarrage (2)	Permettent de connecter un périphérique d'amarrage en option.
(2)	Ouvertures d'aération (2)	Permettent de faire circuler l'air pour refroidir les composants internes.  <b>REMARQUE :</b> Le ventilateur de l'ordinateur démarre automatiquement pour refroidir les composants internes et éviter une surchauffe. Il est normal que le ventilateur interne s'arrête et redémarre durant une opération de routine.

## Partie avant



Élément		Description
(1)		Voyant des périphériques sans fil  Allumé : un appareil sans fil intégré, tel qu'un périphérique de réseau local sans fil (WLAN) et/ou un périphérique Bluetooth®, est activé.  <b>REMARQUE :</b> Sur certains modèles, le voyant des périphériques sans fil devient orange lorsque tous les périphériques sans fil sont hors tension.

Élément		Voyant d'alimentation	Description
(2)			<ul style="list-style-type: none"> <li>• Allumé : l'ordinateur est sous tension.</li> <li>• Clignotant : l'ordinateur est en veille, un mode qui offre des économies d'énergie. L'ordinateur coupe l'alimentation vers l'écran et d'autres éléments inutiles.</li> <li>• Éteint : l'ordinateur est hors tension ou en veille prolongée. La veille prolongée est le mode d'alimentation qui offre les plus grandes économies d'énergie possibles.</li> </ul>
(3)		Voyant de la batterie	<p>Lorsque l'alimentation secteur est connectée :</p> <ul style="list-style-type: none"> <li>• Blanc : La charge de la batterie est supérieure à 90 %.</li> <li>• Orange : La charge de la batterie est entre 0 et 90 %.</li> <li>• Éteint : la batterie ne se charge pas</li> </ul> <p>Lorsque l'alimentation secteur est débranchée (la batterie ne se recharge pas) :</p> <ul style="list-style-type: none"> <li>• Orange clignotant : la batterie a atteint un niveau de charge faible. Lorsque la charge de la batterie a atteint un niveau critique, son voyant commence à clignoter rapidement.</li> <li>• Éteint : la batterie ne se charge pas.</li> </ul>
(4)		Voyant de l'unité	<ul style="list-style-type: none"> <li>• Blanc clignotant : le disque dur est actif.</li> <li>• Orange : l'utilitaire HP 3D DriveGuard a temporairement parké le disque dur.</li> </ul> <p><b>REMARQUE :</b> Pour plus d'informations sur HP 3D DriveGuard, reportez-vous à la section <a href="#">Utilisation de HP 3D DriveGuard (certains modèles uniquement) à la page 57.</a></p>

## 3 Connexion à un réseau

Votre ordinateur peut voyager avec vous, partout où vous allez. Mais même à la maison, vous pouvez découvrir le monde et accéder à des informations depuis des millions de sites Web. Il vous suffit pour cela de votre ordinateur et d'une connexion réseau filaire ou sans fil. Ce chapitre vous aide à vous connecter au monde.

### Connexion à un réseau sans fil

Votre ordinateur peut être équipé d'un ou de plusieurs des périphériques sans fil suivants :

- Périphérique de réseau local sans fil (WLAN) : connecte l'ordinateur aux réseaux locaux sans fil (communément appelés réseaux Wi-Fi, réseaux locaux sans fil ou réseaux WLAN) dans des entreprises, à domicile et dans des lieux publics tels que les aéroports, les restaurants, les cafés, les hôtels et les universités. Dans un WLAN, le périphérique sans fil intégré à votre ordinateur communique avec un routeur sans fil ou un point d'accès sans fil.
- Module HP Mobile Broadband (certains modèles uniquement) : un périphérique de réseau à large bande sans fil (WWAN) vous permettant de vous connecter sans fil sur une zone bien plus large. Les opérateurs de réseau mobile installent des stations de base (semblables aux tours pour téléphones portables) dans des zones géographiques étendues, assurant ainsi une couverture sur des départements, des régions et même des pays entiers.
- Périphérique Bluetooth : crée un réseau personnel qui permet de se connecter à d'autres périphériques Bluetooth tels que des ordinateurs, des téléphones, des imprimantes, des écouteurs, des haut-parleurs et des appareils photos. Dans un réseau personnel, chaque périphérique communique directement avec les autres périphériques. Tous les périphériques doivent être relativement proches les uns des autres, généralement à moins de 10 mètres.

Pour plus d'informations sur la technologie sans fil, reportez-vous aux informations et sélectionnez les liens disponibles dans HP Support Assistant. Pour accéder à HP Support Assistant, sélectionnez l'application **HP Support Assistant** dans l'écran d'accueil.

### Utilisation des commandes des périphériques sans fil

Vous disposez d'un ou de plusieurs des éléments suivants pour contrôler les périphériques sans fil de votre ordinateur :

- Bouton, commutateur ou touche des périphériques sans fil, ou touche du mode Avion (appelé « bouton des périphériques sans fil » dans ce chapitre) (certains modèles uniquement)
- Commandes du système d'exploitation

### Utilisation du bouton des périphériques sans fil

L'ordinateur est équipé d'un bouton pour la fonction sans fil, d'un ou plusieurs périphériques sans fil et, sur certains modèles, d'un ou deux voyants associés à la fonction sans fil. Tous les périphériques sans fil de votre ordinateur sont activés en usine et, dans le cas où celui-ci dispose d'un voyant pour la fonction sans fil, ce voyant s'allume (en blanc) à la mise sous tension de l'ordinateur.

Le voyant des périphériques sans fil indique l'état de l'alimentation générale de vos périphériques et non pas l'état de chaque périphérique. Si le voyant est blanc, cela signifie qu'au moins un périphérique sans fil est activé. Si le voyant est éteint, tous les périphériques sans fil sont désactivés.



---

**REMARQUE :** Sur certains modèles, le voyant est orange lorsque tous les périphériques sans fil sont désactivés.

---

Les périphériques sans fil sont activés en usine. Vous pouvez utiliser le bouton des périphériques sans fil pour les activer ou les désactiver simultanément.

## Utilisation des commandes du système d'exploitation

Le Centre Réseau et partage vous permet de configurer une connexion ou un réseau, de vous connecter à un réseau, de gérer les réseaux sans fil et de diagnostiquer et résoudre les problèmes liés au réseau.

Pour utiliser les commandes du système d'exploitation :

1. Dans l'écran d'accueil, tapez `panneau de configuration`, puis sélectionnez **Panneau de configuration**.
2. Sélectionnez **Réseau et partage**, puis sélectionnez **Centre Réseau et partage**.

Pour plus d'informations, accédez à HP Support Assistant. Pour accéder à HP Support Assistant, sélectionnez l'application **HP Support Assistant** dans l'écran d'accueil.

## Utilisation d'un réseau WLAN

Un périphérique WLAN permet d'accéder à un réseau local sans fil (WLAN), constitué d'autres ordinateurs et accessoires qui sont reliés par un routeur sans fil ou un point d'accès sans fil.



---

**REMARQUE :** Les termes *routeur sans fil* et *point d'accès sans fil* sont souvent utilisés indifféremment.

---

- Les réseaux WLAN de grande envergure, comme un réseau WLAN d'entreprise ou public, utilisent généralement des points d'accès sans fil, capables de prendre en charge un grand nombre d'ordinateurs et d'accessoires et de séparer les fonctions réseau vitales.
- Les réseaux WLAN domestiques ou ceux des petites entreprises utilisent généralement un routeur sans fil, qui permet à de nombreux ordinateurs filaires et sans fil de partager une connexion Internet, une imprimante et des fichiers sans besoin d'un équipement matériel ou d'un logiciel supplémentaire.

Pour utiliser le périphérique WLAN sur votre ordinateur, vous devez vous connecter à une infrastructure WLAN (fournie par un fournisseur de service ou un réseau public ou d'entreprise).

## Utilisation d'un fournisseur d'accès Internet

Lorsque vous configurez l'accès à Internet à votre domicile, vous devez créer un compte auprès d'un fournisseur d'accès Internet (FAI). Contactez un FAI local pour vous abonner à un service d'accès à Internet et acheter un modem. Le FAI vous aidera à configurer le modem, installer un câble réseau pour connecter votre ordinateur sans fil au modem et tester le service Internet.



---

**REMARQUE :** Votre FAI vous attribuera un nom d'utilisateur et un mot de passe pour accéder à Internet. Enregistrez ces informations et conservez-les en lieu sûr.

---

## Configuration d'un réseau WLAN

Pour configurer un réseau WLAN et accéder à Internet, vous devez disposer du matériel suivant :

- Un modem à large bande (DSL ou câble) **(1)** et un accès Internet haut débit souscrit auprès d'un fournisseur d'accès Internet
- Un routeur sans fil **(2)** (acheté séparément)
- Un ordinateur sans fil **(3)**

 **REMARQUE :** Certains modems sont dotés d'un routeur sans fil intégré. Contactez votre FAI pour déterminer votre type de modem.

L'illustration ci-après représente une installation de réseau sans fil connecté à Internet.

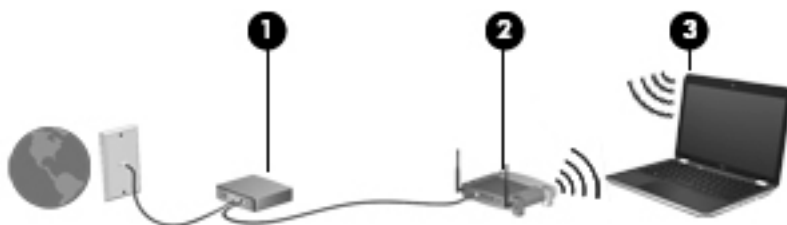

Au fur et à mesure que le réseau se développe, vous pouvez y connecter d'autres ordinateurs sans fil et filaires pour accéder à Internet.

Si vous avez besoin d'aide pour configurer votre réseau WLAN, consultez les informations fournies par le fabricant de votre routeur ou par votre FAI.

## Configuration d'un routeur sans fil

Si vous avez besoin d'aide pour configurer un routeur sans fil, consultez les informations fournies par le fabricant de votre routeur ou par votre FAI.

 **REMARQUE :** Nous vous recommandons de commencer par connecter votre nouvel ordinateur sans fil au routeur à l'aide du câble réseau fourni avec celui-ci. Lorsque l'ordinateur parvient à se connecter à Internet, déconnectez le câble et accédez à Internet par le biais de votre réseau sans fil.

## Protection de votre réseau WLAN

Lorsque vous configurez un réseau WLAN ou accédez à un réseau WLAN existant, activez systématiquement les fonctions de sécurité pour protéger votre réseau contre tout accès non autorisé. Les réseaux WLAN situés dans les lieux publics (bornes d'accès), tels que les cafés et les aéroports, ne fournissent pas nécessairement de garantie de sécurité. Si la sécurité de votre ordinateur dans une zone d'accès vous préoccupe, limitez vos activités sur le réseau à l'échange de courriers électroniques non confidentiels et à une navigation standard sur Internet.

Les signaux radio sans fil se déplacent en dehors du réseau ; par conséquent, d'autres périphériques WLAN peuvent recevoir les signaux non-protégés.

Prenez les mesures suivantes pour protéger votre réseau WLAN :

- Utilisation d'un pare-feu  
Un pare-feu vérifie les données et les requêtes de données envoyées à votre réseau et élimine tout élément suspect. Les pare-feu peuvent être de type logiciel ou matériel. Certains réseaux utilisent une combinaison des deux types.
- Utilisation d'un cryptage des données sans fil

Le cryptage des données sans fil utilise des paramètres de sécurité pour crypter et décrypter les données transmises sur le réseau. Pour plus d'informations, accédez à HP Support Assistant. Pour accéder à HP Support Assistant, sélectionnez l'application **HP Support Assistant** dans l'écran d'accueil.

## Connexion à un réseau WLAN

Pour vous connecter au réseau WLAN, suivez les étapes suivantes :

1. Assurez-vous que le périphérique WLAN est activé. Si tel est le cas, le voyant des périphériques sans fil est allumé. Si le voyant est éteint, appuyez sur le bouton des périphériques sans fil.

 **REMARQUE :** Sur certains modèles, le voyant des périphériques sans fil devient orange lorsque tous les périphériques sans fil sont hors tension.

2. Sur l'écran d'accueil, placez le pointeur dans le coin supérieur ou inférieur droit de l'écran pour afficher les icônes.
3. Sélectionnez **Paramètres**, puis cliquez sur l'icône d'état du réseau.
4. Sélectionnez votre réseau WLAN dans la liste.
5. Cliquez sur **Connecter**.

S'il s'agit d'un réseau WLAN sécurisé, vous êtes invité à saisir un code de sécurité. Tapez le code, puis cliquez sur **Connexion**.

 **REMARQUE :** Si aucun réseau WLAN ne figure dans la liste, vous êtes peut-être hors de portée d'un routeur sans fil ou d'un point d'accès.

 **REMARQUE :** Si le réseau sans fil auquel vous souhaitez vous connecter n'apparaît pas, cliquez avec le bouton droit sur l'icône d'état du réseau à partir du bureau Windows, puis sélectionnez **Ouvrir le Centre Réseau et partage**. Cliquez sur **Configurer une nouvelle connexion ou un nouveau réseau**. Une liste d'options s'affiche, vous permettant de rechercher manuellement un réseau et de vous y connecter ou bien de créer une nouvelle connexion réseau.

6. Suivez les instructions à l'écran pour terminer la connexion.

Une fois la connexion établie, placez le pointeur de la souris sur l'icône d'état du réseau dans la zone de notification à l'extrémité droite de la barre de tâches pour vérifier le nom et l'état de la connexion.

 **REMARQUE :** La plage de fonctionnement (distance parcourue par les signaux sans fil) dépend de l'implémentation WLAN, du fabricant du routeur et des interférences produites par d'autres appareils électroniques ou d'autres barrières structurelles telles que murs et sols.

## Utilisation du module HP Mobile Broadband (certains modèles uniquement)

Le module mobile à large bande HP de votre ordinateur comprend une assistance intégrée pour les services mobiles à large bande. Votre nouvel ordinateur, utilisé avec un réseau d'opérateur mobile, vous permet de vous connecter à Internet, d'envoyer des courriers électroniques ou de vous connecter à votre réseau d'entreprise en toute liberté, sans avoir besoin d'une borne d'accès Wi-Fi.

 **REMARQUE :** Les instructions contenues dans cette section ne sont pas applicables si votre ordinateur contient HP Mobile Connect. Reportez-vous à la section [Utilisation de HP Mobile Connect \(certains modèles uniquement\) à la page 21](#).

Vous devrez peut-être utiliser le numéro de série du module HP Mobile Broadband (IMEI) pour activer le service. Le numéro de série est imprimé sur une étiquette à l'intérieur du compartiment de batterie, sous le cache de service ou à l'arrière de l'écran.

Certains opérateurs de réseau mobile nécessitent l'utilisation d'une carte SIM. Une carte SIM contient des informations de base sur son propriétaire, telles que son numéro d'identification personnel (code PIN), ainsi que des informations sur le réseau. Certains ordinateurs incluent une carte SIM préinstallée. Si la carte SIM n'est pas préinstallée, elle peut être fournie avec le module mobile à large bande HP accompagnant votre ordinateur ou être disponible séparément auprès de votre opérateur de réseau mobile.

Pour plus d'informations sur l'insertion et le retrait d'une carte SIM, reportez-vous à la section [Insertion et retrait d'une carte SIM \(certains modèles uniquement\) à la page 21](#).

Pour en savoir plus sur le module HP Mobile Broadband et sur l'activation du service auprès de l'opérateur de réseau mobile de votre choix, consultez les informations relatives au module fournies avec votre ordinateur.

## Insertion et retrait d'une carte SIM (certains modèles uniquement)

**ATTENTION :** Pour ne pas endommager les connecteurs, évitez de forcer lors de l'insertion d'une carte SIM.

Pour insérer une carte SIM, procédez comme suit :

1. Mettez l'ordinateur hors tension à l'aide de la commande Arrêter.
2. Fermez l'écran.
3. Déconnectez tous les périphériques externes connectés à l'ordinateur.
4. Débranchez le cordon d'alimentation de la prise secteur.
5. Insérez la carte SIM dans le connecteur de carte SIM, puis enfoncez-la jusqu'à ce qu'elle s'enclenche.

**REMARQUE :** Le port SIM de votre ordinateur peut légèrement différer de l'illustration présentée dans cette section.

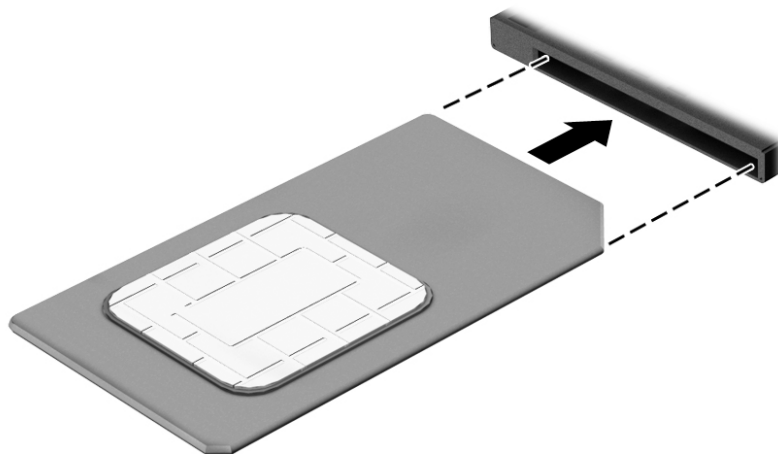

6. Rebranchez l'alimentation externe.
7. Reconnectez les périphériques externes.
8. Mettez l'ordinateur sous tension.

Pour retirer une carte SIM, appuyez dessus, puis retirez-la de son connecteur.

## Utilisation de HP Mobile Connect (certains modèles uniquement)

HP Mobile Connect est un service mobile à large bande prépayé qui assure une connexion mobile à large bande à la fois simple, souple, économique et sécurisée pour votre ordinateur. Pour utiliser HP Mobile

Connect, votre ordinateur doit être pourvu d'une carte SIM ainsi que de l'application **HP Mobile Connect**. Pour en savoir plus sur HP Mobile Connect et sa couverture, consultez la page <http://www.hp.com/go/mobileconnect>.

## Utilisation du GPS (certains modèles uniquement)

Votre ordinateur peut être équipé d'un système de positionnement global (ou GPS). Les satellites GPS donnent des informations relatives à la position, à la vitesse et à la direction aux systèmes GPS.

Pour plus d'informations, reportez-vous à l'aide du logiciel HP GPS and Location.

## Utilisation de périphériques sans fil Bluetooth

Un périphérique Bluetooth permet d'établir des communications sans fil de faible portée, pouvant remplacer les connexions filaires physiques traditionnellement utilisées pour relier les périphériques électroniques suivants :

- Ordinateurs (de bureau, portable, PDA)
- Téléphones (portable, sans fil, smartphone)
- Périphériques d'imagerie (imprimante, appareil photo)
- Périphériques audio (casque, haut-parleurs)
- Souris

Les périphériques Bluetooth offrent une fonctionnalité pair-à-pair qui vous permet de créer un réseau personnel sans fil (PAN) de périphériques Bluetooth. Pour plus d'informations sur la configuration et l'utilisation des périphériques Bluetooth, reportez-vous à l'aide du logiciel Bluetooth.

## Connexion à un réseau filaire

Il existe deux types de connexions filaires : le réseau local (LAN) et la connexion par modem. La connexion à un réseau LAN est établie par l'intermédiaire d'un câble réseau et est beaucoup plus rapide qu'un modem, qui utilise un câble téléphonique. Ces deux câbles sont vendus séparément.

---

**⚠ AVERTISSEMENT !** Pour éviter tout risque de décharge électrique, d'incendie ou d'endommagement de l'équipement, ne branchez pas de câble modem ou téléphonique sur une prise RJ-45 (réseau).

---

## Connexion à un réseau local (LAN)

Utilisez une connexion LAN si vous souhaitez connecter directement l'ordinateur à un routeur installé à votre domicile (plutôt que de travailler sans fil) ou si vous souhaitez le connecter à un réseau existant de votre entreprise.

La connexion à un réseau LAN nécessite un câble réseau RJ-45 à 8 broches.

Pour connecter le câble réseau, procédez comme suit :

1. Branchez le câble réseau sur la prise réseau **(1)** de l'ordinateur.



2. Branchez l'autre extrémité du câble réseau sur une prise réseau murale (2) ou un routeur.

 **REMARQUE :** Si le câble réseau inclut un circuit de suppression des parasites (3) qui élimine les interférences produites par des appareils de télévision ou de radio, orientez l'extrémité du câble contenant ce circuit vers l'ordinateur.

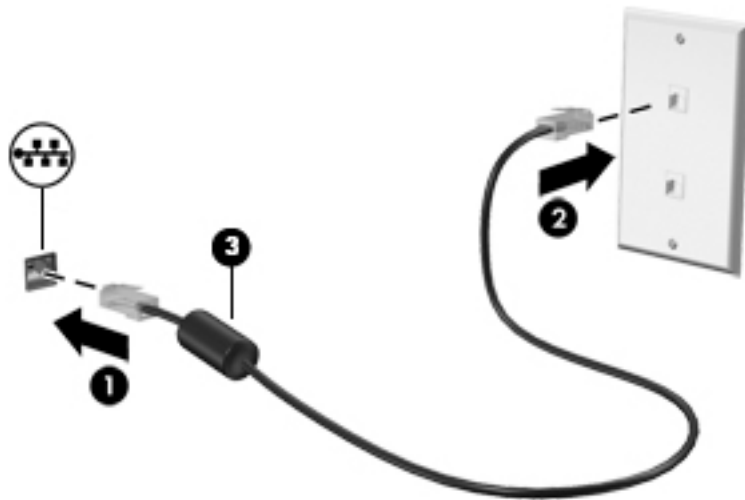

---

## 4 Navigation à l'aide du clavier, des mouvements tactiles et des périphériques de pointage

En plus du clavier et de la souris, votre ordinateur permet de naviguer à l'aide des mouvements tactiles (certains modèles uniquement). Les mouvements tactiles peuvent être utilisés sur le pavé tactile de votre ordinateur ou sur un écran tactile (certains modèles uniquement).

Certains modèles d'ordinateurs possèdent également des touches d'action spéciales ou des touches d'activation sur le clavier pour réaliser des tâches répétitives.

### Utilisation des périphériques de pointage

---

 **REMARQUE :** Outre les périphériques de pointage fournis avec votre ordinateur, vous pouvez également utiliser une souris USB externe (vendue séparément) en la connectant à l'un des ports USB de l'ordinateur.

---

### Définition des préférences des périphériques de pointage

Sous Windows, les propriétés de la souris permettent de personnaliser les paramètres des périphériques de pointage, tels que la configuration des boutons, la vitesse du clic et les options du pointeur. Vous pouvez également voir des démonstrations de gestes du pavé tactile.

Pour accéder aux propriétés de la souris :

- Dans l'écran d'accueil, tapez `souris`, cliquez sur **Paramètres**, puis sélectionnez **Souris**.

### Utilisation du dispositif de pointage

Appuyez sur le dispositif de pointage dans le sens voulu pour déplacer le pointeur à l'écran. Utilisez les boutons gauche et droite du dispositif de pointage comme vous le feriez avec les boutons d'une souris externe.

### Utilisation du pavé tactile et des mouvements

Le pavé tactile vous permet de naviguer sur l'écran de l'ordinateur et de contrôler le pointeur en toute simplicité avec vos doigts.

---

 **ASTUCE :** Utilisez les boutons gauche et droite du pavé tactile comme vous le feriez avec les boutons d'une souris externe.

 **REMARQUE :** Les mouvements du pavé tactile ne sont pas pris en charge par toutes les applications.

---

## Activation et désactivation du pavé tactile

Pour activer et désactiver le pavé tactile, tapez deux fois rapidement sur le bouton d'activation/désactivation du pavé tactile.

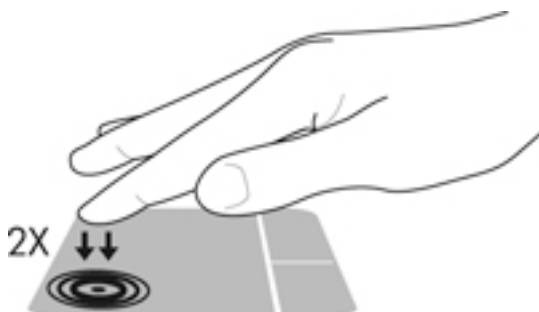

## Pression

Pour sélectionner un élément à l'écran, exercez une pression sur le pavé tactile.

- Appuyez avec un doigt sur la zone du pavé tactile pour effectuer une sélection. Appuyez deux fois sur un élément pour l'ouvrir.



## Défilement

Le défilement est utile pour faire défiler une page ou une image vers le haut, vers le bas ou latéralement.

- Placez deux doigts légèrement écartés sur la zone du pavé tactile, puis déplacez-les horizontalement ou verticalement.

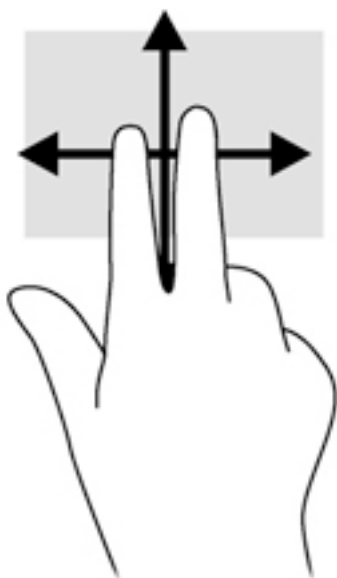

### Pincement à deux doigts pour zoomer

La fonction de pincement à deux doigts pour zoomer vous permet de faire un zoom avant ou arrière sur des images ou du texte.

- Pour faire un zoom avant, placez deux doigts sur la zone du pavé tactile et éloignez-les l'un de l'autre.
- Pour faire un zoom arrière, placez deux doigts légèrement écartés sur le pavé tactile et rapprochez-les.

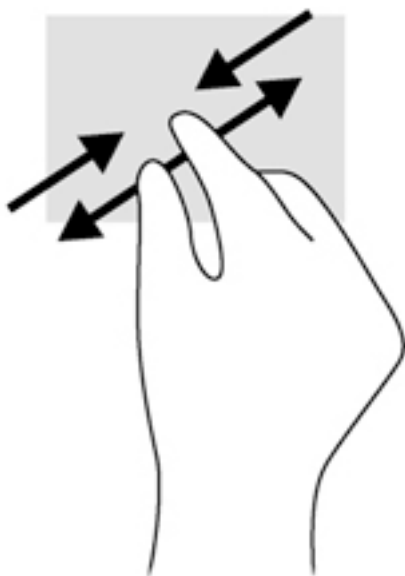

### Clic à 2 doigts

Le clic à 2 doigts vous permet d'effectuer une sélection dans le menu d'un objet à l'écran.



**REMARQUE :** Le clic avec 2 doigts active la même action que cliquer droit avec la souris.

- Placez deux doigts sur la zone du pavé tactile et appuyez pour ouvrir le menu des options de l'objet sélectionné.



### Rotation (certains modèles uniquement)

La rotation vous permet de faire pivoter des éléments tels que des photos.

- Positionnez votre index gauche dans la zone du pavé tactile. Déplacez votre index droit autour de l'index gauche dans un mouvement circulaire d'un quart de tour dans le sens des aiguilles d'une montre. Pour faire pivoter l'élément dans l'autre sens, déplacez votre index d'un quart de tour dans le sens inverse des aiguilles d'une montre.



**REMARQUE :** La rotation est destinée à des applications spécifiques permettant de manipuler un objet ou une image. Elle peut ne pas fonctionner dans certaines applications.

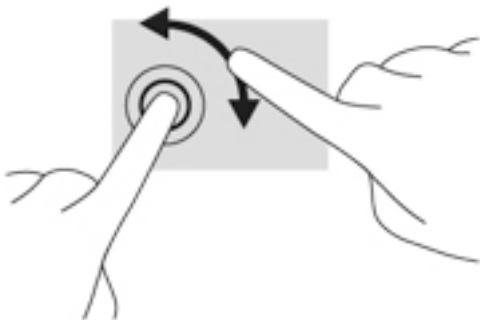

### Effleurement (certains modèles uniquement)

Le mouvement d'effleurement vous permet de naviguer dans les écrans et de faire rapidement défiler les documents.

- Placez trois doigts sur la zone du pavé tactile, puis effectuez un effleurement dans un rapide mouvement vers le haut, le bas, la droite ou la gauche.

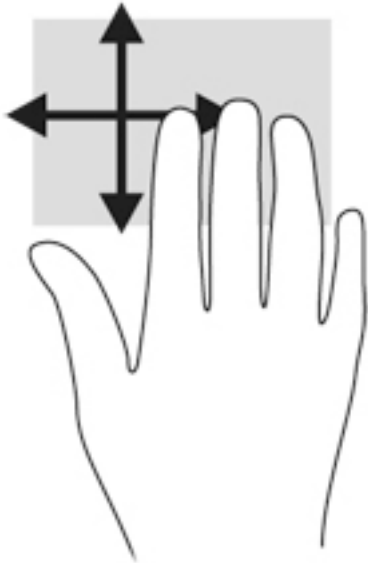

### Balayages à partir du bord (certains modèles uniquement)

Le balayage à partir du bord vous permet d'accéder aux barres d'outils de votre ordinateur pour des tâches telles que la modification des paramètres et la recherche ou l'utilisation des applications.

#### Balayage à partir du bord droit

Le balayage à partir du bord droit vous permet d'afficher la barre des icônes, qui contient les icônes Rechercher, Partager, Démarrer, Périphériques et Paramètres.

- Faites glisser délicatement votre doigt à partir du bord droit pour afficher la barre des icônes.

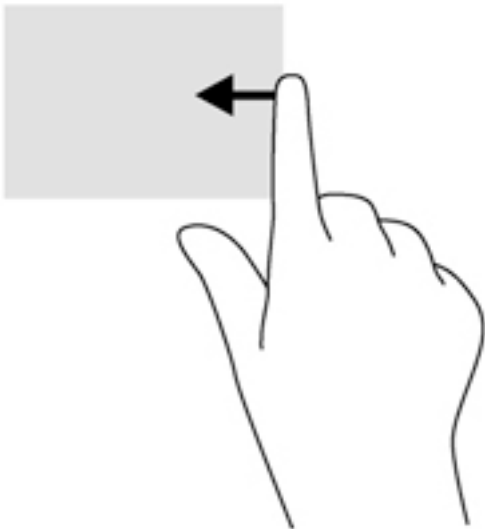

#### Balayage à partir du bord gauche

Le balayage à partir du bord gauche vous permet d'afficher vos applications ouvertes récemment pour basculer rapidement de l'une à l'autre.

Faites glisser délicatement votre doigt à partir du bord gauche du pavé tactile pour basculer rapidement d'une application récemment ouverte à une autre.

- Faites glisser votre doigt à partir du bord gauche du pavé numérique pour basculer d'une application à l'autre.



### Balayage à partir du bord supérieur

Le balayage à partir du bord supérieur affiche les options qui vous permettent de personnaliser les applications.

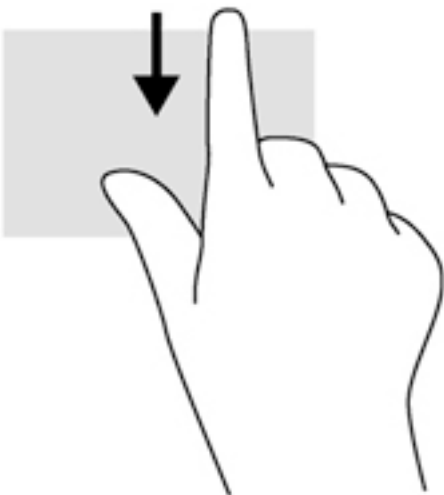

 **IMPORTANT :** Lorsqu'une application est ouverte, le mouvement de balayage à partir du bord supérieur varie selon l'application.

- Faites glisser doucement votre doigt depuis le bord supérieur pour afficher les options des applications.



## Utilisation du clavier

Le clavier et la souris vous permettent de saisir des caractères, de sélectionner des éléments, d'effectuer un défilement et d'effectuer les mêmes fonctions qu'à l'aide des mouvements tactiles. Le clavier vous permet également d'utiliser des touches d'action et des touches d'activation pour réaliser des fonctions spécifiques.

 **ASTUCE :** La touche Windows  du clavier vous permet de revenir rapidement à l'écran d'accueil à partir d'une application ouverte ou depuis le bureau Windows. Appuyez de nouveau sur la touche Windows pour revenir à l'écran précédent.

 **REMARQUE :** En fonction de votre pays ou région, les touches et fonctions du clavier peuvent être différentes de celles décrites dans cette section.

## Utilisation des touches de raccourci Windows

Windows offre des raccourcis permettant d'exécuter rapidement des actions. Appuyez sur la touche Windows  seule ou en même temps que sur une touche spécifique pour exécuter l'opération en question.

## Identification des touches d'activation

Les touches d'activation sont des combinaisons associant la touche **fn** (2) avec la touche **échap** (1) ou l'une des touches de fonction (4).

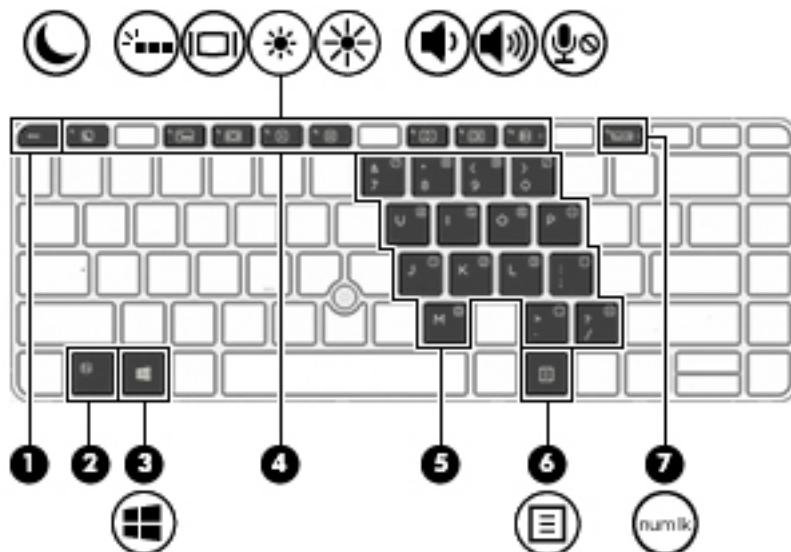







Pour utiliser une touche d'activation :

- ▲ Appuyez brièvement sur la touche **fn**, puis sur la deuxième touche de la combinaison.

Combinaison	Description
<b>fn+échap</b>	Affiche les informations système.
 <b>fn+f1</b>	Active le mode veille, ce qui permet d'enregistrer vos informations dans la mémoire système. L'écran et les autres composants du système s'arrêtent pour économiser l'énergie. Pour quitter le mode veille, appuyez brièvement sur l'interrupteur d'alimentation. <b>ATTENTION :</b> Pour éviter toute perte de données, enregistrez votre travail avant d'activer le mode veille.



Combinaison	Description
 <b>fn+f3</b>	Active et désactive le rétroéclairage du clavier. <b>REMARQUE :</b> Le rétroéclairage du clavier est activé en usine. Pour prolonger la durée de vie de la batterie, désactivez le rétroéclairage du clavier.
 <b>fn+f4</b>	Bascule l'image à l'écran entre les périphériques d'affichage connectés au système. Par exemple, lorsqu'un moniteur est connecté à l'ordinateur, le fait d'appuyer de manière répétée sur <b>fn+f4</b> permet d'alterner l'affichage des images entre l'ordinateur et le moniteur ou de les afficher sur les deux.  La plupart des moniteurs externes reçoivent des informations vidéo de l'ordinateur à l'aide du standard vidéo VGA externe. Les touches d'activation <b>fn+f4</b> peuvent également faire basculer l'affichage des images sur les autres périphériques recevant des informations vidéo de l'ordinateur.
 <b>fn+f5</b>	Réduit le niveau de luminosité de l'écran.
 <b>fn+f6</b>	Augmente le niveau de luminosité de l'écran.
 <b>fn+f8</b>	Diminue le volume des haut-parleurs.
 <b>fn+f9</b>	Augmente le volume des haut-parleurs.
 <b>fn+f10</b>	Coupe le microphone.
Interruption <b>fn+R</b>	Met en pause ou interrompt une opération.
Verrouillage du défilement <b>fn+C</b>	Verrouille la cellule.
Sys Rq <b>fn+S</b>	Envoie une requête de programmation.

## Utilisation des pavés numériques

L'ordinateur dispose d'un pavé numérique embarqué ou d'un pavé numérique intégré et prend également en charge un pavé numérique externe ou un clavier externe en option doté d'un pavé numérique.

## Utilisation du pavé numérique interne

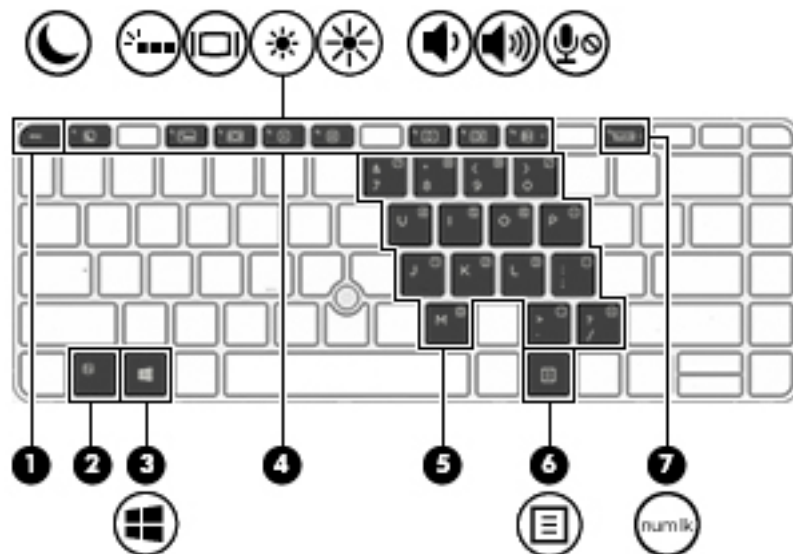

Élément	Description
(2) Touche <b>fn</b>	Active et désactive le pavé numérique interne lorsqu'elle est associée à la touche <b>Verr Num</b> . <b>REMARQUE :</b> Le pavé numérique interne ne fonctionne pas si un pavé numérique ou un clavier externe est connecté à l'ordinateur.
(4) Pavé numérique interne	Peut être utilisé comme un pavé numérique externe lorsque le pavé numérique est activé. Chaque touche du pavé numérique exécute la fonction indiquée par l'icône représentée dans l'angle supérieur droit de la touche.
(7) Touche <b>ver num</b>	Active et désactive le pavé numérique interne lorsqu'elle est associée à la touche <b>fn</b> . <b>REMARQUE :</b> Lorsque la fonction du pavé numérique est active à l'arrêt de l'ordinateur, elle est rétablie au redémarrage de ce dernier.

### Activation et désactivation du pavé numérique interne

Pour activer le pavé numérique interne, appuyez sur **Fn+Verr Num**. Pour désactiver le pavé numérique, appuyez de nouveau sur **Fn+Verr Num**.



**REMARQUE :** Le pavé numérique interne est désactivé si un pavé numérique ou un clavier externe est connecté à l'ordinateur.

### Basculement des fonctions des touches du pavé numérique interne

Vous pouvez momentanément faire basculer les fonctions des touches du pavé numérique interne entre le clavier standard et le pavé numérique :

- Pour utiliser la fonction de navigation d'une touche du pavé numérique alors que celui-ci est désactivé, appuyez sur la touche **fn** et maintenez-la enfoncée tout en appuyant sur la touche du pavé numérique.
- Pour utiliser la fonction standard d'une touche du pavé numérique lorsque ce dernier est activé :

- Appuyez sur la touche **fn** et maintenez-la enfoncée pour taper des caractères en minuscules.
- Appuyez sur les touches **fn+maj** et maintenez-les enfoncées pour taper des caractères en majuscules.

## Utilisation du pavé numérique intégré (certains modèles uniquement)

L'ordinateur dispose d'un pavé numérique intégré et prend également en charge un pavé numérique externe ou un clavier externe en option doté d'un pavé numérique. Reportez-vous à la section [Touches à la page 13](#) pour plus d'informations sur le pavé numérique intégré.

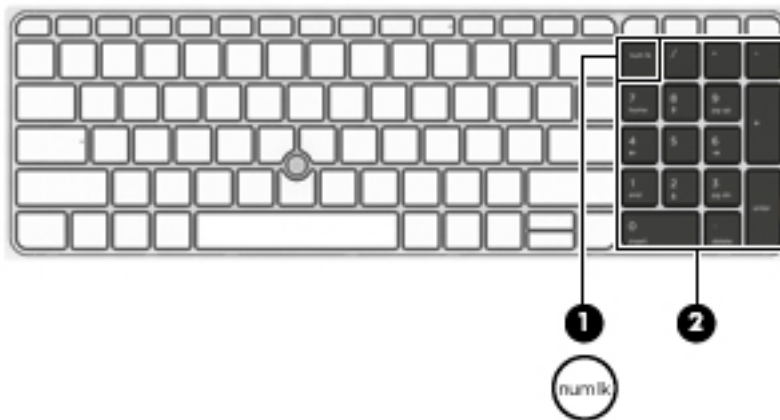

Élément	Description
(1) Touche <b>ver num</b>	<p>Bascule entre les fonctions de navigation et les fonctions numériques sur le pavé numérique intégré.</p> <p><b>REMARQUE :</b> Lorsque la fonction du pavé numérique est active à l'arrêt de l'ordinateur, elle est rétablie au redémarrage de ce dernier.</p>
(2) Pavé numérique intégré	Lorsque la touche <b>ver num</b> a été activée, il peut être utilisé comme un pavé numérique externe.

## Utilisation d'un pavé numérique externe en option

Les touches de la plupart des pavés numériques externes fonctionnent différemment si le verrouillage numérique est ou non activé. (le verrouillage numérique est désactivé en usine). Par exemple :

- Lorsque le mode Verr num est activé, la plupart des touches du pavé numérique permettent d'insérer des chiffres.
- Lorsque le mode Verr num est désactivé, la plupart des touches du pavé numérique fonctionnent comme les touches de direction et les touches Pg préc. ou Pg suiv.

Lorsque le mode Verr num d'un pavé numérique externe est activé, le voyant Verr num de l'ordinateur s'allume. Lorsque le mode Verr num d'un pavé numérique externe est désactivé, le voyant Verr num de l'ordinateur est éteint.

Pour activer ou désactiver le verrouillage numérique sur un pavé numérique externe en cours de travail :

- ▲ Appuyez sur la touche **verr num** du pavé numérique externe, et non sur celle de l'ordinateur.

---

## 5 Multimédia

Les éléments suivants peuvent être inclus sur votre ordinateur :

- Haut-parleur(s) intégré(s)
- Microphone(s) intégré(s)
- Webcam intégrée
- Logiciels multimédia préinstallés
- Boutons ou touches multimédia

### Utilisation des commandes d'activité multimédia

Selon votre modèle d'ordinateur, vous pouvez disposer des commandes d'activité multimédia suivantes pour lire, mettre en pause, effectuer une avance ou un retour rapide sur un fichier multimédia :

- Boutons multimédia
- Touches d'activation multimédia (touches spécifiques sur lesquelles vous appuyez tout en maintenant la touche **fn** enfoncée)
- Touches multimédia

### Audio

Sur votre ordinateur, ou sur certains modèles employant une unité optique externe, vous pouvez lire des CD audio, télécharger et écouter de la musique, écouter du contenu audio depuis Internet (y compris des programmes radio), enregistrer du son, ou encore mélanger du son et de la vidéo pour créer des animations multimédia. Pour une meilleure écoute, vous pouvez connecter des périphériques audio externes, tels que des haut-parleurs ou des casques.

### Connexion de haut-parleurs

Vous pouvez connecter des haut-parleurs filaires à un port USB ou à la prise combinée de sortie audio (casque)/prise d'entrée audio (microphone) de votre ordinateur ou à une station d'accueil.

Pour connecter des haut-parleurs sans fil à votre ordinateur, suivez les instructions fournies par le constructeur. Avant de connecter des périphériques audio, assurez-vous de régler le volume.

### Réglage du volume

Selon votre modèle d'ordinateur, vous pouvez régler le volume à l'aide des éléments suivants :

- Boutons de contrôle du volume
- Touches d'activation du volume (touches spécifiques sur lesquelles vous appuyez tout en maintenant la touche **fn** enfoncée)
- Touches de contrôle du volume

---

 **AVERTISSEMENT !** Pour prévenir tout risque auditif, réglez le volume avant d'utiliser un casque, des écouteurs ou un micro-casque. Pour plus d'informations sur la sécurité, reportez-vous au manuel *Informations sur les réglementations, la sécurité et les conditions d'utilisation*. Pour accéder à ce manuel, depuis l'écran d'accueil, tapez `support`, puis sélectionnez l'application **HP Support Assistant**.

 **REMARQUE :** Vous pouvez également contrôler le volume depuis le système d'exploitation et certains programmes.

 **REMARQUE :** Reportez-vous au chapitre [Découverte de votre ordinateur à la page 4](#) pour plus d'informations sur le type de commandes de contrôle du volume dont dispose votre ordinateur.

---

## Connexion d'un casque

Vous pouvez connecter des écouteurs filaires à la prise combinée d'entrée (microphone)/de sortie (casque) audio de votre ordinateur.

Pour connecter un casque sans fil à votre ordinateur, suivez les instructions fournies par le constructeur.

---

 **AVERTISSEMENT !** Pour prévenir tout risque auditif, diminuez le volume avant de mettre un casque ou des écouteurs. Pour plus d'informations sur la sécurité, reportez-vous au manuel *Informations sur les réglementations, la sécurité et les conditions d'utilisation*.

---

## Connexion d'un microphone

Pour enregistrer des sons, connectez un microphone à la prise combinée de sortie audio (casque)/prise d'entrée audio (microphone) sur l'ordinateur. Pour de meilleurs résultats lors de l'enregistrement, parlez directement dans le micro et enregistrez le son dans un environnement silencieux.

## Connexion d'un casque et d'un microphone

Vous pouvez connecter un casque ou des écouteurs câblés à la prise combinée d'entrée (microphone) ou de sortie (écouteurs) audio de votre ordinateur. De nombreux casques avec microphone intégré sont disponibles dans le commerce.

Pour connecter un casque ou des écouteurs *sans fil* à votre ordinateur, suivez les instructions fournies par le constructeur.

---

 **AVERTISSEMENT !** Pour prévenir tout risque auditif, diminuez le volume avant de mettre un casque ou des écouteurs. Pour plus d'informations sur la sécurité, reportez-vous au manuel *Informations sur les réglementations, la sécurité et les conditions d'utilisation*. Pour accéder à ce manuel, depuis l'écran d'accueil, tapez `support`, puis sélectionnez l'application **HP Support Assistant**.

---

## Vérification des fonctions audio de l'ordinateur

---

 **REMARQUE :** Pour de meilleurs résultats lors de l'enregistrement, parlez directement dans le micro et enregistrez le son dans un environnement silencieux.

---

Pour vérifier les fonctions audio de l'ordinateur, procédez comme suit :

1. Dans l'écran d'accueil, tapez `panneau de configuration`, puis sélectionnez **Panneau de configuration**.
2. Sélectionnez **Matériel et audio**, puis sélectionnez **Son**.
3. Dans la boîte de dialogue Son, sélectionnez l'onglet **Sons**. Sous **Événements**, sélectionnez un événement audio, comme un bip ou une alarme, puis cliquez sur **Tester**.

Les haut-parleurs ou le casque connecté doivent alors émettre un son.

Pour vérifier les fonctions d'enregistrement de l'ordinateur, procédez comme suit :

1. Dans l'écran d'accueil, tapez `magnétophone`, puis sélectionnez **Magnétophone**.
2. Cliquez sur **Démarrer l'enregistrement**, puis parlez dans le micro.
3. Enregistrez le fichier sur votre bureau.
4. Ouvrez un logiciel multimédia et lisez l'enregistrement.

Pour confirmer ou modifier les paramètres audio sur votre ordinateur :

1. Dans l'écran d'accueil, tapez `panneau de configuration`, puis sélectionnez **Panneau de configuration**.
2. Sélectionnez **Matériel et audio**, puis sélectionnez **Son**.

## Webcam (certains modèles uniquement)

Certains ordinateurs sont équipés d'une webcam intégrée. Le logiciel préinstallé vous permet d'utiliser la webcam pour prendre une photo ou enregistrer une vidéo. Vous pouvez ensuite prévisualiser et enregistrer les photos ou les séquences vidéo.

Le logiciel de la webcam vous permet de bénéficier des fonctions suivantes :

- Capture et partage vidéo
- Diffusion de vidéo avec un programme de messagerie instantanée
- Prise de photos

## Touch to Share (certains modèles uniquement)

Votre ordinateur dispose d'un matériel NFC (Near Field Communication) avancé qui vous permet de partager des informations entre deux appareils compatibles NFC au contact l'un de l'autre. Avec la technologie NFC, vous pouvez partager des sites Web, transférer des informations de contact, et actionner par contact des imprimantes prenant en charge la technologie NFC.

---

 **ASTUCE :** Vous pouvez télécharger des applications NFC qui peuvent fournir des fonctions NFC supplémentaires.

 **IMPORTANT :** Avant de commencer le partage, assurez-vous que la technologie NFC est activée sur vos appareils. Il se peut également que vous ayez à désactiver certains services, tels que sBeam, afin que NFC fonctionne sur des appareils Windows 8. Vérifiez auprès du fabricant de l'appareil NFC pour vous assurer que celui-ci est compatible avec Windows 8.

---

## Commencer le partage

Appuyez votre téléphone contre votre ordinateur pour commencer le partage entre votre appareil et votre ordinateur.

1. Ouvrez le contenu multimédia à partager.

2. Appuyez sur les deux antennes NFC en même temps. Il se peut que vous entendiez un son une fois que les antennes se sont reconnues.



**REMARQUE :** L'antenne NFC de votre ordinateur est située sous le pavé tactile. Pour identifier l'emplacement de l'antenne NFC de l'autre appareil, reportez-vous à son manuel d'instructions.

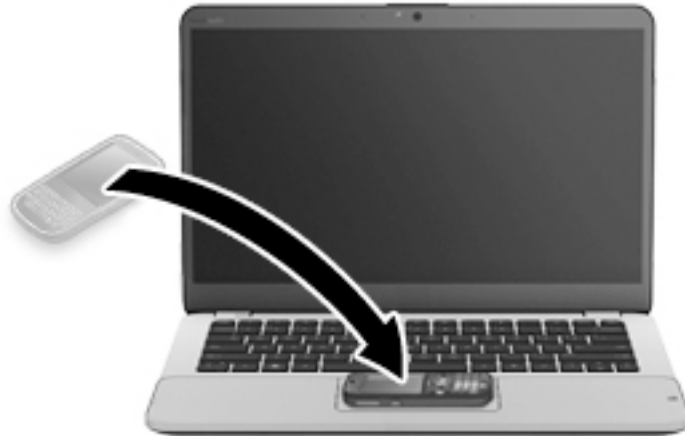

3. Vous verrez peut-être s'afficher sur votre appareil un message vous invitant à initier le transfert ainsi qu'un autre message sur votre ordinateur vous demandant si vous souhaitez recevoir le transfert. Suivez les instructions à l'écran pour accepter le transfert.

## Vidéo

Votre ordinateur HP est un appareil doté de puissantes fonctions vidéo ; il vous permet de regarder des flux vidéo sur vos sites Web préférés et de télécharger de la vidéo et des films pour un visionnage ultérieur, sans connexion réseau.

Pour plus de divertissement, vous pouvez connecter un moniteur externe, un projecteur ou un téléviseur à l'un des ports vidéo de l'ordinateur. Votre ordinateur peut être équipé d'un port d'interface multimédia haute définition (HDMI), qui vous permet de connecter un moniteur ou un téléviseur haute définition.

Votre ordinateur peut comporter un ou plusieurs des ports vidéo externes suivants :

- VGA
- Connecteur DisplayPort



**IMPORTANT :** Vérifiez que le périphérique externe est connecté au bon port de l'ordinateur, à l'aide du câble adéquat. Reportez-vous aux instructions fournies par le constructeur si vous avez des questions.



**REMARQUE :** Reportez-vous au chapitre [Découverte de votre ordinateur à la page 4](#) pour obtenir des informations sur les ports vidéo de votre ordinateur.

## VGA

Le port pour moniteur externe, ou port VGA, est une interface d'affichage analogique qui permet de connecter à l'ordinateur un périphérique d'affichage VGA externe (par exemple, un moniteur VGA externe ou un projecteur VGA).

1. Connectez une extrémité du câble VGA sur le moniteur ou le projecteur et l'autre extrémité sur le port VGA de l'ordinateur, comme sur l'illustration.

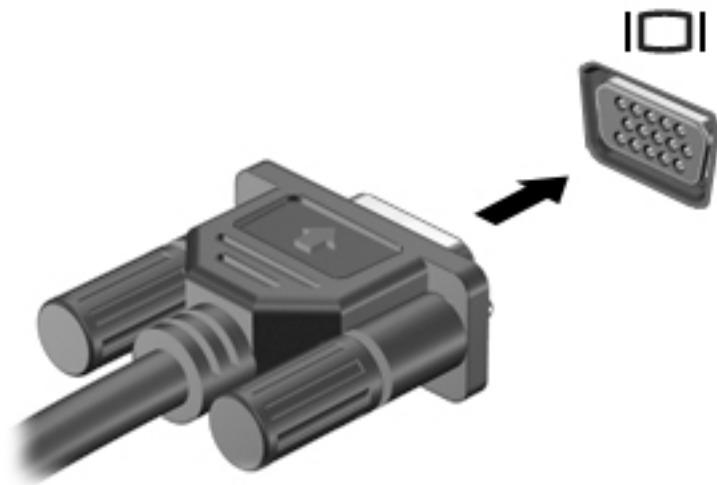

2. Appuyez sur **fn+f4** pour faire basculer l'image de l'écran entre 4 états d'affichage :
  - **Écran de l'ordinateur uniquement** : affiche l'image de l'écran uniquement sur l'ordinateur.
  - **Dupliquer** : affiche l'image de l'écran à la fois sur l'ordinateur et sur le périphérique externe.
  - **Étendre** : affiche l'image étendue à la fois sur l'ordinateur et sur le périphérique externe.
  - **Deuxième écran uniquement** : affiche l'image de l'écran uniquement sur le périphérique externe.

Chaque fois que vous appuyez sur **fn+f4**, l'état de l'affichage change.

 **REMARQUE :** Pour obtenir de meilleurs résultats, réglez la résolution de l'écran du périphérique externe, notamment si vous choisissez le mode Étendre, comme suit. Dans l'écran d'accueil, tapez `panneau de configuration`, puis sélectionnez **Panneau de configuration**. Sélectionnez **Apparence et personnalisation**. Sous **Affichage**, sélectionnez **Modifier la résolution de l'écran**.

## Connecteur Dual-Mode DisplayPort

Le connecteur Dual-Mode DisplayPort permet de connecter l'ordinateur à un périphérique audio ou vidéo en option (par exemple, un téléviseur haute définition ou un composant audio ou numérique compatible). Il offre de meilleures performances que le port de moniteur VGA externe et améliore la connectivité numérique.

 **REMARQUE :** Pour transmettre des signaux vidéo et/ou audio par l'intermédiaire du connecteur Dual-Mode DisplayPort, vous devez utiliser un câble Dual-Mode DisplayPort (vendu séparément).

 **REMARQUE :** Un appareil Dual-Mode DisplayPort peut être connecté au connecteur Dual-Mode DisplayPort de l'ordinateur. Les données à l'écran de l'ordinateur peuvent s'afficher simultanément sur l'appareil Dual-Mode DisplayPort.



Pour connecter un appareil audio ou vidéo au connecteur Dual-Mode DisplayPort :

1. Connectez l'une des extrémités du câble Dual-Mode DisplayPort au connecteur Dual-Mode DisplayPort de l'ordinateur.

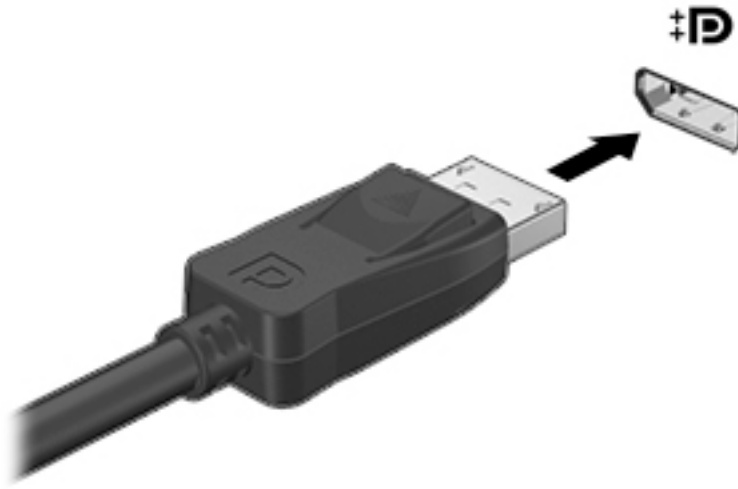

2. Connectez l'autre extrémité du câble au périphérique d'affichage numérique.
3. Appuyez sur **fn+f4** pour faire basculer l'image de l'écran entre 4 états d'affichage :
  - **Écran de l'ordinateur uniquement** : affiche l'image de l'écran uniquement sur l'ordinateur.
  - **Dupliquer** : affiche l'image de l'écran à la fois sur l'ordinateur et sur le périphérique externe.
  - **Étendre** : affiche l'image étendue à la fois sur l'ordinateur et sur le périphérique externe.
  - **Deuxième écran uniquement** : affiche l'image de l'écran uniquement sur le périphérique externe.

Chaque fois que vous appuyez sur **fn+f4**, l'état de l'affichage change.

 **REMARQUE :** Pour obtenir de meilleurs résultats, réglez la résolution de l'écran du périphérique externe, notamment si vous choisissez le mode Étendre, comme suit. Dans l'écran d'accueil, tapez `panneau de configuration`, puis sélectionnez **Panneau de configuration**. Sélectionnez **Apparence et personnalisation**. Sous **Affichage**, sélectionnez **Modifier la résolution de l'écran**.

 **REMARQUE :** Pour retirer le câble du périphérique, appuyez sur le bouton de dégagement du connecteur pour le déconnecter de l'ordinateur.

## Détection et connexion des périphériques d'affichage par câble à l'aide du transport multiflux

Multiflux Transport (MST) vous permet de connecter plusieurs périphériques d'affichage par câble à votre ordinateur grâce au VGA ou aux connecteurs DisplayPort sur votre ordinateur, ainsi qu'au VGA ou aux connecteurs DisplayPort d'un concentrateur externe ou d'une station d'accueil. Plusieurs modes de connexion sont possibles, en fonction du type de contrôleur graphique installé sur votre ordinateur et de la présence ou non d'un concentrateur intégré sur votre ordinateur. Ouvrez le Gestionnaire de périphériques pour connaître le matériel installé sur votre ordinateur :

1. Dans l'écran d'accueil, tapez `panneau de configuration`, puis sélectionnez **Panneau de configuration**.
2. Sélectionnez **Système et sécurité**, sélectionnez **Système**, puis cliquez sur **Gestionnaire de périphériques** dans la colonne de gauche.

## Connexion de périphériques d'affichage à des ordinateurs dotés de cartes graphiques AMD ou Nvidia (avec un concentrateur en option)

 **REMARQUE :** Avec un contrôleur de cartes graphiques AMD et un concentrateur en option, vous pouvez connecter jusqu'à 3 périphériques d'affichage.

 **REMARQUE :** Avec un contrôleur de cartes graphiques Nvidia® et un concentrateur en option, vous pouvez connecter jusqu'à 3 périphériques d'affichage.

Pour configurer plusieurs périphériques d'affichage, procédez comme suit :

1. Connectez un concentrateur externe (vendu séparément) au connecteur DisplayPort sur votre ordinateur, à l'aide d'un câble DP-DP (vendu séparément). Assurez-vous que l'adaptateur secteur du concentrateur est connecté à l'alimentation secteur.
2. Connectez vos périphériques d'affichage externe aux ports VGA ou aux connecteurs DisplayPort du concentrateur.
3. Dans l'écran d'accueil, saisissez `résolution de l'écran` dans la zone de recherche, ou appuyez sur `fn+f4`. Si vous ne voyez pas tous vos périphériques d'affichage connectés, assurez-vous que chaque périphérique est connecté au port du concentrateur.

 **REMARQUE :** Parmi les différentes options d'affichage, on peut citer **Dupliquer**, qui reproduit l'écran de votre ordinateur sur tous les périphériques d'affichage activés, ou **Étendre**, qui prolonge l'écran de votre ordinateur sur tous les périphériques d'affichage activés.

## Connecter les écrans aux ordinateurs équipés d'une carte graphique Intel (avec un concentrateur en option)

 **REMARQUE :** Avec un contrôleur de cartes graphiques Intel et un concentrateur en option, vous pouvez connecter jusqu'à 3 périphériques d'affichage.

Pour configurer plusieurs périphériques d'affichage, procédez comme suit :

1. Connectez un concentrateur externe (vendu séparément) au connecteur DisplayPort sur votre ordinateur, à l'aide d'un câble DP-DP (vendu séparément). Assurez-vous que l'adaptateur secteur du concentrateur est connecté à l'alimentation secteur.
2. Connectez vos périphériques d'affichage externe aux ports VGA ou aux connecteurs DisplayPort du concentrateur.
3. Lorsque Windows détecte un moniteur connecté au concentrateur DP, la boîte de dialogue **DisplayPort Topology Notification** s'affiche. Cliquez sur les options appropriées pour configurer vos affichages. Les différentes options d'affichage sont : **Dupliquer**, ce qui reproduit l'écran de votre ordinateur sur tous les écrans activés, ou **Étendre**, qui étend l'image sur tous les écrans activés.

 **REMARQUE :** Si cette boîte de dialogue ne s'affiche pas, assurez-vous que chaque périphérique d'affichage externe est connecté au port approprié du concentrateur. Pour plus d'informations, dans l'écran d'accueil, tapez `résolution de l'écran`, ou appuyez sur `fn+f4`, puis suivez les instructions à l'écran.

## Connexion de périphériques d'affichage à des ordinateurs dotés de cartes graphiques Intel (avec un concentrateur intégré)

Avec votre concentrateur interne et un contrôleur de cartes graphiques Intel, vous pouvez connecter jusqu'à 3 périphériques d'affichage dans les configurations suivantes :

- Deux moniteurs DP 1920 x 1200 connectés à l'ordinateur + un moniteur VGA 1920 x 1200 connecté à une station d'accueil en option
- Un moniteur DP 2560 x 1600 connecté à l'ordinateur + un moniteur VGA 1920 x 1200 connecté à une station d'accueil en option

Pour configurer plusieurs périphériques d'affichage, procédez comme suit :

1. Connectez vos périphériques d'affichage externe aux ports VGA ou aux connecteurs DisplayPort (DP) sur l'unité centrale de l'ordinateur ou sur la station d'accueil.
2. Lorsque Windows détecte un moniteur connecté au concentrateur DP, la boîte de dialogue **DisplayPort Topology Notification** s'affiche. Cliquez sur les options appropriées pour configurer vos affichages. Les différentes options d'affichage sont : **Dupliquer**, ce qui reproduit l'écran de votre ordinateur sur tous les écrans activés, ou **Étendre**, qui étend l'image sur tous les écrans activés.



**REMARQUE :** Si cette boîte de dialogue ne s'affiche pas, assurez-vous que chaque périphérique d'affichage externe est connecté au port approprié du concentrateur. Pour plus d'informations, dans l'écran d'accueil, tapez *résolution de l'écran*, ou appuyez sur **fn+f4**, puis suivez les instructions à l'écran.

## Détection et connexion des écrans sans fil compatibles Miracast (certains modèles uniquement)

Pour détecter et connecter des écrans sans fil compatibles Miracast sans quitter vos applications actuelles, suivez les étapes détaillées ci-dessous.

Pour ouvrir Miracast :

- ▲ Placez le pointeur dans le coin supérieur ou inférieur droit de l'écran d'accueil pour afficher les icônes, cliquez sur **Appareils**, cliquez sur **Projet**, puis suivez les instructions à l'écran.

—ou—

Sur certains modèles d'ordinateurs, dans l'écran d'accueil, cliquez sur l'icône **HP Quick Access to Miracast**, puis suivez les instructions à l'écran.

---

## 6 Gestion de l'alimentation

 **REMARQUE :** Un ordinateur peut être équipé d'un interrupteur ou d'un bouton d'alimentation. Le terme *interrupteur d'alimentation* est utilisé dans ce manuel pour désigner ces deux types de commandes de l'alimentation.

---

### Arrêt (ou mise hors tension) de l'ordinateur

 **ATTENTION :** Les données non enregistrées sont perdues lors de l'arrêt de l'ordinateur.

---

La commande d'arrêt ferme toutes les applications ouvertes, y compris le système d'exploitation, puis éteint l'écran et l'ordinateur.

Arrêtez l'ordinateur dans les situations suivantes :

- Lorsque vous devez remplacer la batterie ou accéder à des composants à l'intérieur de l'ordinateur
- Lorsque vous connectez un périphérique externe qui ne se branche pas sur un port USB
- Lorsque l'ordinateur reste inutilisé et débranché de l'alimentation externe pendant une période prolongée

Même si l'interrupteur d'alimentation permet d'éteindre l'ordinateur, nous vous recommandons d'utiliser la commande d'arrêt de Windows :

 **REMARQUE :** Si l'ordinateur est en mode veille ou veille prolongée, vous devez d'abord quitter ce mode avant de pouvoir arrêter l'ordinateur en appuyant brièvement sur l'interrupteur d'alimentation.

---

1. Enregistrez votre travail et fermez tous les logiciels ouverts.
2. Dans l'écran d'accueil, placez le pointeur dans l'angle supérieur ou inférieur droit de l'écran.
3. Cliquez sur **Paramètres**, sélectionnez l'icône **Alimentation**, puis sélectionnez **Arrêter**.

–ou–

Cliquez avec le bouton droit de la souris sur le bouton Démarrer dans le coin inférieur gauche de l'écran, sélectionnez **Arrêter ou se déconnecter**, puis sélectionnez **Arrêter**.

Si l'ordinateur ne répond plus et que vous ne pouvez pas utiliser la procédure d'arrêt précédente, essayez les procédures d'arrêt d'urgence dans l'ordre de la séquence suivante :

- Appuyez sur **ctrl+alt+suppr**. Cliquez sur l'icône **Alimentation**, puis sélectionnez **Arrêter**.
- Appuyez sur l'interrupteur d'alimentation pendant au moins 5 secondes.
- Déconnectez l'ordinateur de l'alimentation externe.
- Sur les modèles équipés d'une batterie remplaçable par l'utilisateur, retirez cette dernière. Sur les modèles équipés d'une batterie scellée en usine, maintenez enfoncé l'interrupteur d'alimentation pendant au moins 15 secondes.

# Définition des options d'alimentation

## Utilisation des états d'économie d'énergie

Le mode veille est activé en usine.

Lorsque le mode veille est activé, les voyants d'alimentation clignotent et l'écran s'éteint. Votre travail est enregistré dans la mémoire.

 **ATTENTION :** Pour éviter tout risque d'altération audio ou vidéo, de perte de fonctionnalité de lecture audio ou vidéo ou de perte de données, n'activez pas le mode veille pendant la lecture ou la gravure d'un disque ou d'une carte mémoire externe.

 **REMARQUE :** Il est impossible d'établir des communications réseau ou d'exécuter les fonctions de l'ordinateur lorsque ce dernier est en mode veille.

## Activation et sortie du mode veille

Lorsque l'ordinateur est sous tension, vous pouvez activer le mode veille comme suit :

- Appuyez brièvement sur l'interrupteur d'alimentation.
- Dans l'écran d'accueil, placez le pointeur dans l'angle supérieur ou inférieur droit de l'écran. Lorsque la liste des icônes s'ouvre, cliquez sur **Paramètres**, cliquez sur l'icône **Alimentation**, puis sélectionnez **Veille**.

Pour quitter le mode veille, appuyez brièvement sur l'interrupteur d'alimentation.

Lorsque l'ordinateur quitte le mode veille, les voyants d'alimentation s'allument et votre travail est restauré à l'écran à l'endroit où vous vous êtes arrêté.

 **REMARQUE :** Si vous avez défini un mot de passe pour sortir du mode veille, vous devez entrer votre mot de passe Windows pour que votre travail s'affiche à l'écran.

## Activation et sortie du mode veille prolongée activé par l'utilisateur

Vous pouvez configurer le mode veille prolongée activé par l'utilisateur et modifier d'autres paramètres d'alimentation et délais d'attente dans les options d'alimentation.

1. Depuis l'écran d'accueil, tapez `options d'alimentation`, puis sélectionnez **Options d'alimentation**.
2. Dans le volet gauche, cliquez sur **Choisir l'action du bouton d'alimentation**.
3. Cliquez sur **Modifier des paramètres actuellement non disponibles**.
4. Dans la zone **Lorsque j'appuie sur le bouton d'alimentation**, sélectionnez **Mettre en veille prolongée**.
5. Cliquez sur **Enregistrer les modifications**.

Pour quitter le mode veille prolongée, appuyez brièvement sur l'interrupteur d'alimentation. Les voyants d'alimentation s'allument et votre travail est restauré à l'écran à l'endroit où vous vous êtes arrêté.

 **REMARQUE :** Si vous avez défini un mot de passe pour sortir du mode veille, vous devez entrer votre mot de passe Windows pour que votre travail s'affiche à l'écran.

## Utilisation de la jauge d'alimentation et des paramètres d'alimentation

La jauge d'alimentation est située sur le bureau Windows. Elle vous permet d'accéder rapidement aux paramètres d'alimentation et d'afficher la charge de la batterie.

- Pour afficher le pourcentage de charge restante de la batterie et le mode de gestion de l'alimentation actuel, sur le bureau Windows, placez le pointeur sur l'icône de la jauge d'alimentation.
- Pour utiliser les options d'alimentation ou modifier le mode de gestion de l'alimentation, cliquez sur l'icône de la jauge d'alimentation et sélectionnez un élément dans la liste. Dans l'écran d'accueil, vous pouvez également taper `options d'alimentation`, puis sélectionner **Options d'alimentation**.

Différentes icônes de la jauge d'alimentation indiquent si l'ordinateur fonctionne sur batterie ou sur l'alimentation externe. L'icône affiche également un message si la batterie atteint un niveau bas ou critique.

## Définition d'une protection par mot de passe à la sortie de veille

Pour configurer l'ordinateur afin qu'il demande un mot de passe lorsqu'il quitte le mode veille ou veille prolongée, procédez comme suit :

1. Depuis l'écran d'accueil, tapez `options d'alimentation`, puis sélectionnez **Options d'alimentation**.
2. Dans le volet gauche, cliquez sur **Demander un mot de passe pour sortir de veille**.
3. Cliquez sur **Modifier des paramètres actuellement non disponibles**.
4. Cliquez sur **Exiger un mot de passe (recommandé)**.



**REMARQUE :** Si vous souhaitez créer un mot de passe pour votre compte ou modifier le mot de passe existant, cliquez sur **Créer ou modifier le mot de passe de votre compte utilisateur**, puis suivez les instructions à l'écran. Si vous ne souhaitez pas créer un mot de passe pour votre compte ou modifier le mot de passe existant, passez à l'étape 5.

5. Cliquez sur **Enregistrer les modifications**.

## Utilisation de l'alimentation par batterie



**AVERTISSEMENT !** Pour réduire les risques de sécurité potentiels, n'utilisez que la batterie fournie avec l'ordinateur, une batterie de remplacement fournie par HP ou une batterie compatible achetée auprès de HP.

L'ordinateur est alimenté par la batterie lorsqu'il n'est pas connecté à une alimentation secteur externe. La durée de vie d'une batterie d'ordinateur varie en fonction des paramètres de gestion de l'alimentation, des applications exécutées, de la luminosité de l'écran, des périphériques externes connectés à l'ordinateur, ainsi que d'autres facteurs. La première option permet de recharger la batterie chaque fois que l'ordinateur est connecté au secteur et également de protéger votre travail en cas de perte de tension. Si l'ordinateur contient une batterie chargée et utilise l'alimentation secteur externe, il passe automatiquement sur batterie dès que l'adaptateur secteur est déconnecté de l'ordinateur ou qu'une coupure de l'alimentation secteur se produit.



**REMARQUE :** La luminosité de l'écran est automatiquement réduite afin de prolonger la durée de vie de la batterie lorsque vous déconnectez l'alimentation secteur. Certains modèles d'ordinateurs peuvent changer de mode graphique pour prolonger la durée de vie de la batterie.

## Batterie scellée en usine

Pour contrôler l'état de votre batterie ou si votre batterie ne tient plus la charge, exécutez l'outil Contrôle de la batterie dans Aide et support. Pour accéder aux informations sur la batterie, dans l'écran d'accueil, tapez `support`, sélectionnez l'application **HP Support Assistant**, puis sélectionnez **Batterie et performances**. Si l'outil Contrôle de la batterie indique que votre batterie doit être remplacée, contactez le support.

La ou les batteries de ce produit ne peuvent pas être facilement remplacées par les utilisateurs. Le retrait ou le remplacement de la batterie pourrait affecter votre droit à la garantie. Si une batterie ne tient plus la charge, contactez le support.

Ne jetez pas les batteries ayant atteint leur durée de vie utile avec les ordures ménagères. Appliquez les lois et réglementations locales en matière de mise au rebut des batteries.

## Obtention d'informations supplémentaires sur la batterie

HP Support Assistant fournit des informations et des outils sur la batterie. Pour accéder aux informations relatives à la batterie, sélectionnez l'application **HP Support Assistant** dans l'écran d'accueil, puis sélectionnez **Batterie et performances**.

- Outil Contrôle de la batterie permettant de tester les performances d'une batterie
- Informations sur le calibrage, la gestion de l'alimentation, l'entretien et le stockage afin de prolonger la durée de vie d'une batterie
- Informations sur les types, spécifications, cycles de vie et capacités des batteries

Pour accéder aux informations sur la batterie :

- ▲ Pour accéder aux informations relatives à la batterie, sélectionnez l'application **HP Support Assistant** dans l'écran d'accueil, puis sélectionnez **Batterie et performances**.

## Utilisation de l'outil Contrôle de la batterie

HP Support Assistant apporte des informations sur l'état de la batterie installée dans l'ordinateur.

Pour exécuter l'outil Contrôle de la batterie :

1. Connectez l'adaptateur secteur à l'ordinateur.



**REMARQUE :** L'ordinateur doit être connecté à une source d'alimentation externe afin que l'outil Contrôle de la batterie fonctionne correctement.

2. Pour accéder aux informations relatives à la batterie, sélectionnez l'application **HP Support Assistant** dans l'écran d'accueil, puis sélectionnez **Batterie et performances**.

L'outil Contrôle de la batterie examine le fonctionnement de la batterie et de ses cellules, puis génère un rapport des résultats de l'examen.

## Affichage de la charge de batterie restante

- ▲ Déplacez le pointeur sur l'icône de jauge d'alimentation située sur le bureau Windows, dans la zone de notification, à l'extrémité droite de la barre des tâches.

## Optimisation de la durée de charge de la batterie

La durée de charge de la batterie varie selon les fonctions que vous utilisez lorsque l'ordinateur fonctionne sur batterie. La durée de charge maximale se réduit progressivement à mesure que la capacité de stockage de la batterie se dégrade naturellement.

Conseils pour optimiser la durée de charge de la batterie :

- Réduisez la luminosité de l'écran.
- Retirez la batterie de l'ordinateur lorsqu'elle n'est pas utilisée ou chargée, si l'ordinateur contient une batterie remplaçable par l'utilisateur.
- Stockez la batterie remplaçable par l'utilisateur dans un endroit frais et sec.
- Sélectionnez le paramètre **Économies d'énergie** dans Options d'alimentation.

## Gestion des niveaux bas de batterie

Cette section fournit des informations sur les alertes et les réponses système définies en usine. Certaines alertes et réponses système concernant le niveau bas de la batterie peuvent être modifiées dans les options d'alimentation. Les préférences définies dans les options d'alimentation n'affectent pas les voyants.

Dans l'écran d'accueil, tapez `alimentation`, sélectionnez **Paramètres**, puis sélectionnez **Options d'alimentation**.

## Identification des niveaux bas de batterie

Lorsqu'une batterie, qui est l'unique source d'alimentation de l'ordinateur, atteint un niveau de charge bas ou critique, vous risquez d'obtenir les résultats suivants :

- Le voyant de la batterie (certains modèles uniquement) indique un niveau de charge bas ou critique.

—ou—

- L'icône de la jauge d'alimentation dans la zone de notification signale un niveau de batterie bas ou critique.





**REMARQUE :** Pour plus d'informations sur la jauge d'alimentation, reportez-vous à la section [Utilisation de la jauge d'alimentation et des paramètres d'alimentation à la page 43](#).

Si l'ordinateur est sous tension ou en mode veille, l'ordinateur reste brièvement en mode veille avant de s'arrêter et les données non enregistrées sont alors perdues.

## Résolution d'un niveau bas de batterie

### Résolution d'un niveau bas de batterie lorsqu'une source d'alimentation externe est disponible

- ▲ Connectez l'un des périphériques suivants :
  - Adaptateur secteur
  - Périphérique d'amarrage ou d'extension en option
  - Adaptateur d'alimentation en option acheté comme accessoire auprès de HP

### Résolution d'un niveau bas de batterie lorsqu'aucune source d'alimentation n'est disponible

Pour résoudre un niveau bas de batterie lorsqu'aucune source d'alimentation n'est disponible, enregistrez votre travail et mettez l'ordinateur hors tension.

## Économie d'énergie de la batterie

- Dans l'écran d'accueil, tapez `alimentation`, sélectionnez **Paramètres**, puis sélectionnez **Options d'alimentation**.
- Sélectionnez des paramètres d'alimentation réduite dans les options d'alimentation.
- Désactivez les connexions sans fil et les connexions réseau local et quittez les applications de modem lorsque vous ne les utilisez pas.
- Déconnectez les périphériques externes inutilisés qui ne sont pas branchés sur une source d'alimentation externe.
- Arrêtez, désactivez ou retirez les cartes mémoire externes que vous n'utilisez pas.
- Réduisez la luminosité de l'écran.
- Avant de vous absenter, activez le mode veille ou arrêtez l'ordinateur.

## Utilisation de l'alimentation secteur externe

---

 **AVERTISSEMENT !** Ne chargez pas la batterie de l'ordinateur à bord d'un avion.

 **AVERTISSEMENT !** Pour réduire les risques, n'utilisez que l'adaptateur secteur fourni avec l'ordinateur, un adaptateur secteur de remplacement fourni par HP ou un adaptateur secteur acheté en tant qu'accessoire auprès de HP.

 **REMARQUE :** Pour plus d'informations sur la connexion à une alimentation secteur, reportez-vous au poster *Instructions d'installation* fourni avec l'ordinateur.

---

L'alimentation secteur externe est fournie au moyen d'un adaptateur secteur approuvé ou d'un périphérique d'amarrage ou d'extension en option.

Connectez l'ordinateur à une alimentation secteur externe dans les situations suivantes :

- Lors du chargement ou du calibrage d'une batterie
- Lors de l'installation ou de la modification du logiciel système
- Lors de la gravure d'informations sur un CD, un DVD ou un BD (certains modèles uniquement)
- Lors de l'exécution du défragmenteur de disque
- Lors de l'exécution d'une sauvegarde ou d'une restauration

Lorsque vous connectez l'ordinateur à une alimentation secteur externe, les événements suivants se produisent :

- La batterie commence à se charger.
- Si l'ordinateur est sous tension, l'icône de la jauge d'alimentation située dans la zone de notification change d'aspect.

Lorsque vous déconnectez l'alimentation secteur externe, les événements suivants se produisent :

- L'ordinateur bascule sur l'alimentation par batterie.
- La luminosité de l'écran est automatiquement réduite pour prolonger la vie de la batterie.

## Test d'un adaptateur secteur

Testez l'adaptateur secteur si l'ordinateur présente l'un des symptômes suivants lorsqu'il est connecté au secteur :

- L'ordinateur ne démarre pas.
- L'écran ne s'allume pas.
- Les voyants d'alimentation sont éteints.

Pour tester l'adaptateur secteur :



---

**REMARQUE :** Les instructions suivantes s'appliquent aux ordinateurs équipés de batteries remplaçables par l'utilisateur.

---

1. Arrêtez l'ordinateur.
2. Retirez la batterie de l'ordinateur.
3. Connectez l'ordinateur à une prise électrique à l'aide de l'adaptateur secteur.
4. Mettez l'ordinateur sous tension.
  - Si les voyants d'alimentation *s'allument*, l'adaptateur secteur fonctionne correctement.
  - Si les voyants d'alimentation *restent éteints*, l'adaptateur secteur ne fonctionne pas, et vous devez le remplacer.

Contactez le support pour obtenir plus d'informations sur le remplacement d'un adaptateur secteur.

---

# 7 Cartes et périphériques externes

## Utilisation des lecteurs de cartes mémoire

Les cartes mémoire en option assurent un stockage fiable des données et leur partage en toute simplicité. Ces cartes sont souvent utilisées avec les appareils photo numériques, avec les PDA ainsi qu'avec d'autres ordinateurs.

Pour déterminer les formats de cartes mémoire pris en charge par votre ordinateur, reportez-vous au chapitre [Découverte de votre ordinateur à la page 4](#).

### Insertion d'une carte mémoire

---

**⚠ ATTENTION :** Afin d'éviter d'endommager les connecteurs, évitez de forcer lors de l'insertion d'une carte mémoire.

---

1. Tenez la carte avec la face de l'étiquette vers le haut et les connecteurs orientés vers l'ordinateur.
2. Insérez la carte dans le lecteur de cartes mémoire, puis enfoncez-la jusqu'à ce qu'elle s'enclenche.

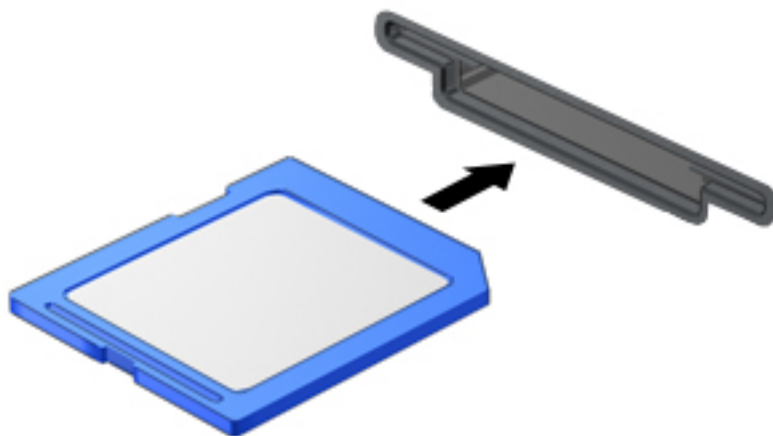

Un son est émis lorsque le périphérique est détecté et un menu d'options peut s'afficher.

### Retrait d'une carte mémoire

---

**⚠ ATTENTION :** Afin d'éviter toute perte de données ou le blocage du système, suivez la procédure ci-dessous pour retirer la carte mémoire en toute sécurité.

---

1. Enregistrez vos données et fermez tous les programmes associés à la carte mémoire.
2. Cliquez sur l'icône de retrait du matériel située sur le bureau Windows, dans la zone de notification, à l'extrémité droite de la barre des tâches. Suivez ensuite les instructions à l'écran.

3. Appuyez sur la carte (1), puis retirez-la du connecteur (2).

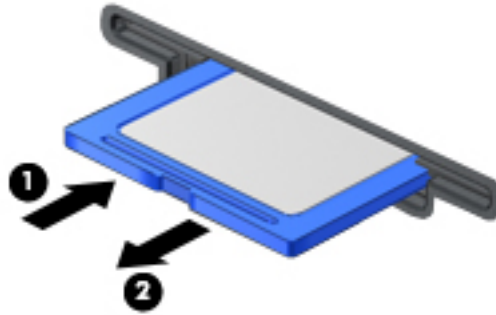

 **REMARQUE :** Si la carte ne s'éjecte pas, sortez-la du connecteur.

## Utilisation des cartes à puces

 **REMARQUE :** Le terme *carte Smart Card* est utilisé dans ce chapitre pour désigner à la fois les cartes Smart Card et les cartes Java™.

Une carte Smart Card est un accessoire au format carte de crédit qui comporte une micropuce contenant de la mémoire et un microprocesseur. À l'instar des ordinateurs personnels, elles possèdent un système d'exploitation permettant de gérer les entrées/sorties et comportent des fonctions de sécurité qui les protègent contre toute modification. Les cartes Smart Card standard sont utilisées dans le lecteur de carte Smart Card (certains modèles uniquement).

Un numéro d'identification personnel (PIN) est nécessaire pour accéder au contenu de la micropuce. Pour plus d'informations sur les fonctions de sécurité d'une carte Smart Card, accédez à HP Support Assistant. Pour accéder à HP Support Assistant, sélectionnez l'application **HP Support Assistant** dans l'écran d'accueil.

### Insertion d'une carte Smart Card

1. En tenant la carte, étiquette vers le haut, insérez-la délicatement dans le lecteur de Smart Card jusqu'à ce qu'elle s'enclenche.

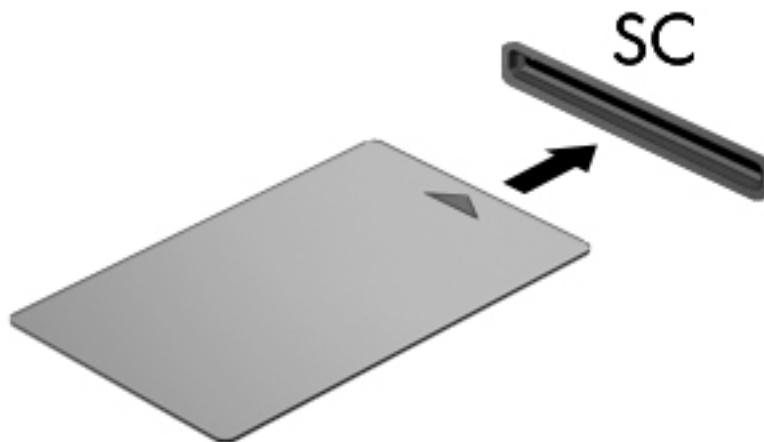

2. Suivez les instructions à l'écran pour vous connecter à l'ordinateur au moyen du code PIN de la carte Smart Card.

### Retrait d'une carte Smart Card

- ▲ Saisissez l'extrémité de la carte Smart Card, puis sortez-la du lecteur.



## Utilisation d'un périphérique USB

USB est une interface matérielle qui peut être utilisée pour connecter un périphérique externe en option (clavier, souris, lecteur, imprimante, scanner ou concentrateur).

Certains périphériques USB peuvent nécessiter des logiciels de prise en charge supplémentaires, qui sont généralement livrés avec le périphérique. Pour plus d'informations sur les logiciels spécifiques aux périphériques, reportez-vous aux instructions de l'éditeur du logiciel. Ces instructions peuvent être fournies avec le logiciel sur un disque ou disponibles sur le site Web du fabricant.

L'ordinateur possède au moins un port USB prenant en charge les périphériques USB 1.0, 1.1, 2.0 ou 3.0. Votre ordinateur peut également disposer d'un port de chargement USB qui permet d'alimenter un périphérique externe. Un périphérique d'amarrage ou un concentrateur USB en option permet de prendre en charge des ports USB supplémentaires pouvant être utilisés avec l'ordinateur.

## Connexion d'un périphérique USB

**ATTENTION :** Pour ne pas endommager le connecteur du port USB, évitez de forcer lors de la connexion du périphérique.

▲ Connectez le câble USB du périphérique au port USB.

**REMARQUE :** Votre ordinateur peut légèrement différer de l'illustration suivante.



Un son est émis, indiquant que le périphérique a été détecté.

**REMARQUE :** La première fois que vous connectez un périphérique USB, un message s'affiche dans la zone de notification pour vous indiquer que l'ordinateur reconnaît le périphérique.

## Retrait d'un périphérique USB

**ATTENTION :** Pour ne pas endommager un connecteur USB, ne tirez pas sur le câble pour retirer le périphérique USB.

**ATTENTION :** Pour éviter toute perte de données ou toute absence de réponse du système, procédez comme suit pour retirer le périphérique USB en toute sécurité.

1. Pour retirer un périphérique USB, enregistrez vos informations et fermez toutes les applications associées au périphérique.
2. Cliquez sur l'icône de retrait du matériel située sur le bureau Windows, dans la zone de notification, à l'extrémité droite de la barre des tâches, puis suivez les instructions à l'écran.
3. Retirez le périphérique.

## Utilisation de périphériques externes en option

 **REMARQUE :** Pour plus d'informations sur les pilotes ou logiciels requis et sur le port d'ordinateur à utiliser, reportez-vous à la documentation du fabricant.

---

Pour connecter un périphérique externe à l'ordinateur :

 **ATTENTION :** Pour éviter d'endommager l'ordinateur lors de la connexion d'un périphérique alimenté, assurez-vous que celui-ci est désactivé et que le cordon d'alimentation est débranché.

---

1. Connectez le périphérique à l'ordinateur.
2. Si vous connectez un périphérique alimenté, branchez son cordon d'alimentation sur une prise secteur mise à la terre.
3. Activez le périphérique.

Pour déconnecter un périphérique externe non alimenté, désactivez-le, puis déconnectez-le de l'ordinateur. Pour déconnecter un périphérique externe alimenté, désactivez-le, déconnectez-le de l'ordinateur, puis débranchez le cordon d'alimentation du secteur.

## Utilisation d'unités externes en option

Les unités externes amovibles vous offrent davantage de possibilités pour le stockage de vos informations et l'accès à celles-ci. Vous pouvez ajouter une unité USB en la connectant au port USB de l'ordinateur.

 **REMARQUE :** Les unités optiques USB externes HP doivent être connectées au port USB avec alimentation de l'ordinateur.

---

Parmi les différents types de périphériques USB, on trouve :

- Lecteur de disquette 1,44 Mo
- Module de disque dur
- Unité optique externe (CD, DVD et Blu-ray)
- Périphérique MultiBay



---

# 8 Unités

## Manipulation des unités

---

**⚠ ATTENTION :** Les unités sont des composants fragiles que vous devez manipuler avec soin. Reportez-vous aux précautions suivantes lorsque vous devez les manipuler. D'autres mises en garde sont fournies avec les procédures auxquelles elles s'appliquent.

---

Respectez les précautions suivantes :

- Avant de déplacer un ordinateur branché sur un disque dur externe, passez en mode veille et attendez que l'écran s'éteigne ou débranchez correctement le disque dur externe.
- Avant de manipuler une unité, déchargez-vous de toute électricité statique en touchant une surface reliée à la terre.
- Ne touchez pas les broches des connecteurs d'une unité amovible ou de l'ordinateur.
- Manipulez une unité avec précaution ; évitez de la faire tomber ou de placer des objets dessus.
- Avant de retirer ou d'insérer une unité, arrêtez l'ordinateur. Si vous ne savez pas si l'ordinateur est hors tension ou en veille, mettez-le sous tension, puis arrêtez-le via le système d'exploitation.
- Ne forcez pas lors de l'insertion d'une unité dans un compartiment.
- Ne tapez pas sur le clavier de l'ordinateur et ne déplacez pas ce dernier pendant l'écriture d'un disque par une unité optique. Cette opération est sensible aux vibrations.
- N'exposez pas l'unité à une température ou à une humidité extrême.
- Évitez d'exposer l'unité à des liquides. Ne vaporisez pas de produits nettoyants sur l'unité.
- Retirez le support d'une unité avant de retirer celle-ci de son compartiment, ou encore avant de la transporter, de l'envoyer ou de la stocker.
- Si vous devez envoyer une unité par la poste, emballez-la dans un emballage à bulles d'air ou un autre emballage protecteur et apposez l'inscription « FRAGILE ».
- Évitez d'exposer l'unité à des champs magnétiques. Les portiques de détection et les bâtons de sécurité utilisés dans les aéroports sont des dispositifs de sécurité qui génèrent des champs magnétiques. Les tapis roulants et dispositifs de sécurité aéroportuaires similaires qui contrôlent les bagages utilisent généralement des rayons X et non des champs magnétiques, ce qui ne représente aucun risque pour les unités.

## Utilisation de disques durs

---

**⚠ ATTENTION :** Pour éviter le blocage du système et la perte de données :

- Enregistrez votre travail et éteignez l'ordinateur avant d'ajouter ou de remplacer un module mémoire ou un disque dur.
  - Si vous ne savez pas si l'ordinateur est éteint, mettez-le sous tension en appuyant sur l'interrupteur d'alimentation. Arrêtez-le ensuite via le système d'exploitation.
-

## Intel Smart Response Technology (certains modèles uniquement)

La technologie Intel® Smart Response Technology (SRT) est une fonction de mise en mémoire cache Intel® Rapid Storage Technology (RST) qui améliore sensiblement les performances du système informatique. SRT permet aux ordinateurs dotés d'un module mSATA de disque dur électronique de l'utiliser comme mémoire cache entre la mémoire système et le disque dur. Cette configuration présente l'avantage d'avoir un disque dur (ou volume RAID) disposant d'une capacité maximale de stockage tout en fournissant des performances système améliorées.

Si vous ajoutez ou mettez à niveau un disque dur et souhaitez configurer un volume RAID, vous devez désactiver temporairement SRT, configurer le volume RAID, puis activer SRT. Pour désactiver temporairement SRT :

1. Dans l'écran d'accueil, tapez `Intel`, puis sélectionnez **Intel Rapid Storage Technology**.
2. Cliquez sur le lien **Accélération**, puis sélectionnez **Désactiver accélération**.
3. Attendez la fin du mode d'accélération.
4. Cliquez sur **Redéfinir sur Disponible**.

---

 **IMPORTANT :** Vous pouvez désactiver temporairement SRT lors de la modification des modes RAID. Effectuez la modification, puis réactivez SRT. Si vous ne désactivez pas temporairement cette fonction, vous ne pourrez pas créer ou modifier de volumes RAID.

 **REMARQUE :** HP ne prend pas en charge la fonction SRT dotée de disques avec autochiffrement.

---

## Amélioration des performances du disque dur

### Utilisation du défragmenteur de disque

Au fur et à mesure de l'utilisation de l'ordinateur, les fichiers sur le disque dur se fragmentent. Le défragmenteur de disque rassemble les fichiers et les dossiers fragmentés sur le disque dur afin d'améliorer son fonctionnement.

---

 **REMARQUE :** Il n'est pas nécessaire d'exécuter le défragmenteur de disque dur sur les disques durs électroniques.

---

Une fois que vous l'avez lancé, il fonctionne de façon autonome. Selon la taille de votre disque dur et le nombre de fichiers fragmentés, cette opération peut durer plus d'une heure. Vous pouvez planifier son lancement pendant la nuit ou à un autre moment où vous n'avez pas besoin d'accéder à votre ordinateur.

HP vous recommande de défragmenter votre disque dur au moins une fois par mois. Vous pouvez définir le défragmenteur de disque pour qu'il s'exécute tous les mois, mais vous pouvez défragmenter manuellement votre disque dur à tout moment.

Pour exécuter le défragmenteur de disque :

1. Connectez l'ordinateur à l'alimentation secteur.
2. Dans l'écran d'accueil, tapez `disque`.
3. Cliquez sur **Optimiser**.

---

 **REMARQUE :** Windows inclut la fonction Contrôle de compte d'utilisateur, destinée à améliorer la sécurité de votre ordinateur. Vous pouvez être invité à donner votre autorisation ou à fournir un mot de passe pour des tâches telles que l'installation de logiciels, l'exécution d'utilitaires ou la modification de paramètres Windows. Reportez-vous à HP Support Assistant. Pour accéder à HP Support Assistant, sélectionnez l'application **HP Support Assistant** dans l'écran d'accueil.

---

Pour des informations supplémentaires, consultez l'aide du défragmenteur de disque.

## Utilisation du nettoyage de disque

Le nettoyage de disque recherche sur le disque dur les fichiers non nécessaires que vous pouvez supprimer en toute sécurité pour libérer de l'espace sur le disque. L'ordinateur fonctionne ainsi plus efficacement.

Pour exécuter le nettoyage de disque :

1. Dans l'écran **Accueil**, tapez `disque`, puis sélectionnez **Désinstaller des applications pour libérer de l'espace disque**
2. Suivez les instructions à l'écran.

## Utilisation de HP 3D DriveGuard (certains modèles uniquement)

HP 3D DriveGuard protège un disque dur en parquant l'unité et en interrompant les requêtes de données dans les circonstances suivantes :

- Vous faites tomber votre ordinateur.
- Vous déplacez l'ordinateur avec l'écran fermé lorsque le système fonctionne sur batterie.

Quelques instants après la survenue de l'un de ces événements, HP 3D DriveGuard rétablit le fonctionnement normal du disque dur.

---

 **REMARQUE :** Seuls les disques durs internes sont protégés par HP 3D DriveGuard. HP 3D DriveGuard ne protège pas les disques durs installés dans un dispositif d'accueil en option ou connectés à un port USB.

 **REMARQUE :** En raison de l'absence de pièces mobiles dans les disques durs électroniques (SSD), HP 3D DriveGuard est inutile pour ce type de disque.

---

Pour plus d'informations, reportez-vous à l'aide du logiciel HP 3D DriveGuard.

## Identification de l'état de HP 3D DriveGuard

Le voyant du disque dur sur l'ordinateur change de couleur pour indiquer qu'une unité est parquée dans le compartiment du disque dur principal et/ou dans le compartiment du disque dur secondaire (certains modèles uniquement). Pour déterminer si une unité est actuellement protégée ou parquée, reportez-vous à l'icône située sur le bureau Windows, dans la zone de notification, à l'extrémité droite de la barre des tâches, ou au Centre de mobilité :





## Utilisation du RAID (certains modèles uniquement)

La technologie RAID (Redundant Arrays of Independent Disks) permet à un ordinateur d'utiliser plusieurs disques durs en même temps. RAID traite plusieurs disques durs comme un seul disque contigu, par le biais de paramètres matériels ou logiciels. Si plusieurs disques sont configurés pour travailler ensemble de la sorte, on parle de matrice RAID. Pour plus d'informations, accédez au site Web de HP. Pour obtenir les derniers manuels de l'utilisateur, contactez le support. Pour accéder au support des États-Unis, ouvrez la page <http://www.hp.com/go/contactHP>. Pour accéder au support international, ouvrez la page [http://welcome.hp.com/country/us/en/wwcontact\\_us.html](http://welcome.hp.com/country/us/en/wwcontact_us.html).

# 9 Sécurité

## Protection de l'ordinateur

Les fonctions de sécurité standard, fournies par le système d'exploitation Windows et par l'utilitaire Computer Setup non-Windows (BIOS), permettent de protéger vos données et paramètres personnels contre de nombreux risques.

-  **REMARQUE :** Les solutions de sécurité ont un caractère dissuasif. Cependant, elles ne constituent pas une garantie contre l'utilisation malveillante ou le vol du produit.
-  **REMARQUE :** Avant d'envoyer votre ordinateur pour réparation, sauvegardez et supprimez vos fichiers confidentiels, puis supprimez tous les réglages de mots de passe.
-  **REMARQUE :** Certaines fonctions répertoriées dans ce chapitre peuvent ne pas être disponibles sur votre ordinateur.
-  **REMARQUE :** Votre ordinateur prend en charge Computrace, un service de sécurité en ligne en charge du suivi et de la récupération du matériel informatique disponible dans certaines régions. En cas de vol de l'ordinateur, Computrace peut le repérer si l'utilisateur non autorisé accède à Internet. Vous pouvez acheter le logiciel et vous abonner au service afin d'utiliser Computrace. Pour plus d'informations sur la commande du logiciel Computrace, visitez le site <http://www.hp.com>.

Risque pour l'ordinateur	Fonction de sécurité
Utilisation non autorisée de l'ordinateur	HP Client Security, associé à un mot de passe, une carte Smart Card, une carte sans contact, des empreintes enregistrées ou d'autres informations d'authentification
Accès non autorisé à Computer Setup (f10)	Mot de passe administrateur BIOS dans Computer Setup*
Accès non autorisé au contenu d'un disque dur	Mot de passe DriveLock ou DriveLock automatique dans Computer Setup*
Démarrage non autorisé à partir d'une unité optique externe (certains modèles uniquement), d'un disque dur externe en option (certains modèles uniquement) ou d'une carte réseau interne	Fonction d'options d'amorçage dans Computer Setup*
Accès non autorisé à un compte utilisateur Windows	Mot de passe utilisateur Windows
Accès non autorisé aux données	<ul style="list-style-type: none"><li>• Logiciel de chiffrement de lecteur HP</li><li>• Windows Defender</li></ul>
Accès non autorisé aux paramètres Computer Setup et autres informations d'identification système	Mot de passe administrateur BIOS dans Computer Setup*
Retrait non autorisé de l'ordinateur	Emplacement pour câble antivol (utilisé avec un câble antivol en option)

\*Computer Setup est préinstallé dans la mémoire ROM et peut être utilisé même lorsque le système d'exploitation ne fonctionne pas ou refuse de se charger. Pour naviguer et effectuer des sélections dans Computer Setup, vous pouvez utiliser un périphérique de pointage (pavé tactile, bouton de pointage ou souris USB) ou le clavier.

## Utilisation de mots de passe

Un mot de passe est un ensemble de caractères que vous choisissez pour sécuriser les informations contenues dans votre ordinateur. Vous pouvez définir plusieurs types de mots de passe, en fonction de la manière dont vous souhaitez contrôler l'accès à vos informations. Les mots de passe peuvent être définis dans Windows ou dans l'utilitaire Computer Setup qui est préinstallé sur l'ordinateur.

- Les mots de passe administrateur BIOS et DriveLock sont définis dans Computer Setup et sont gérés par le BIOS système.
- Les mots de passe DriveLock automatique sont activés dans Computer Setup.
- Les mots de passe Windows sont définis uniquement dans le système d'exploitation Windows.
- Si HP Sparekey a été configuré précédemment et si vous oubliez le mot de passe administrateur BIOS défini dans Computer Setup, vous pouvez utiliser HP SpareKey pour accéder à l'utilitaire.
- Si vous oubliez à la fois le mot de passe utilisateur et le mot de passe principal DriveLock définis dans Computer Setup, le disque dur qui est protégé par ces mots de passe est définitivement verrouillé et ne peut plus être utilisé.

Vous pouvez utiliser le même mot de passe pour une fonction Computer Setup et une fonction de sécurité Windows. Vous pouvez également utiliser le même mot de passe pour plusieurs fonctions Computer Setup.

Utilisez les conseils suivants pour la création et l'enregistrement des mots de passe :

- Lorsque vous créez des mots de passe, suivez les instructions définies par le programme.
- N'utilisez pas le même mot de passe pour différentes applications ou sites web, et ne réutilisez pas votre mot de passe Windows pour tout autre application ou site web.
- Utilisez le Gestionnaire de mots de passe de HP Client Security pour enregistrer tous vos noms d'utilisateur et mots de passe pour tous vos sites Web et applications. Vous pouvez y accéder de manière sécurisée ultérieurement si vous les oubliez.
- Ne les stockez pas dans un fichier de l'ordinateur.

Les tableaux suivants répertorient les mots de passe Windows et administrateur BIOS couramment utilisés, et décrivent leurs fonctions.

### Définition de mots de passe dans Windows

Mot de passe	Fonction
Mot de passe administrateur*	Sécurise l'accès à un compte de niveau administrateur Windows. <b>REMARQUE :</b> Définir le mot de passe d'administrateur Windows ne définit pas le mot de passe d'administrateur du BIOS.
Mot de passe utilisateur*	Protège l'accès à un compte utilisateur Windows.

\*Pour plus d'informations sur la définition d'un mot de passe administrateur ou utilisateur Windows, depuis l'écran d'accueil, accédez à l'application **HP Support Assistant**.

### Configuration de mots de passe dans Computer Setup

Mot de passe	Fonction
Mot de passe administrateur BIOS*	Sécurise l'accès à Computer Setup.

Mot de passe	Fonction
	<p><b>REMARQUE :</b> Si des fonctions ont été activées pour empêcher la suppression du mot de passe administrateur BIOS, vous ne serez peut-être pas en mesure de le supprimer tant que ces fonctions n'auront pas été désactivées.</p>
Mot de passe principal DriveLock*	<p>Sécurise l'accès au disque dur interne protégé par DriveLock. Il permet également de supprimer la protection DriveLock. Ce mot de passe est défini sous DriveLock Passwords (Mots de passe DriveLock) pendant le processus d'activation.</p> <p><b>REMARQUE :</b> Un mot de passe administrateur BIOS doit être configuré pour permettre la configuration d'un mot de passe DriveLock.</p>
Mot de passe utilisateur DriveLock*	<p>Sécurise l'accès au disque dur interne protégé par DriveLock ; est défini sous DriveLock Passwords (Mots de passe DriveLock) pendant le processus d'activation.</p> <p><b>REMARQUE :</b> Un mot de passe administrateur BIOS doit être configuré pour permettre la configuration d'un mot de passe DriveLock.</p>

\*Pour plus d'informations sur chacun de ces mots de passe, reportez-vous aux sections ci-dessous.

## Gestion d'un mot de passe administrateur BIOS

Pour définir, modifier ou supprimer ce mot de passe, procédez comme suit :

### Configuration d'un nouveau mot de passe administrateur BIOS

1. Mettez l'ordinateur sous tension ou redémarrez-le, puis appuyez sur la touche **echap** lorsque le message « Press the ESC key for Startup Menu » (Pour accéder au menu de démarrage, appuyez sur la touche echap) apparaît en bas de l'écran.
2. Appuyez sur la touche **f10** pour accéder à Computer Setup.
3. Utilisez un périphérique de pointage ou les touches de direction pour sélectionner **Security (Sécurité) > Setup BIOS Administrator Password** (Configurer le mot de passe administrateur BIOS), puis appuyez sur la touche **entrée**.
4. À l'invite du système, entrez un mot de passe.
5. À l'invite du système, entrez de nouveau le nouveau mot de passe pour le confirmer.
6. Pour enregistrer vos modifications et quitter Computer Setup, cliquez sur l'icône **Save** (Enregistrer), puis suivez les instructions à l'écran.

—ou—

Utilisez les touches de direction pour sélectionner **Main (Principal) > Save Changes and Exit** (Enregistrer les modifications et quitter), puis appuyez sur la touche **entrée**.

Vos préférences prennent effet au redémarrage de l'ordinateur.

### Modification d'un mot de passe administrateur BIOS

1. Mettez l'ordinateur sous tension ou redémarrez-le, puis appuyez sur la touche **echap** lorsque le message « Press the ESC key for Startup Menu » (Pour accéder au menu de démarrage, appuyez sur la touche echap) apparaît en bas de l'écran.
2. Appuyez sur la touche **f10** pour accéder à Computer Setup.

3. Utilisez un périphérique de pointage ou les touches de direction pour sélectionner **Security** (Sécurité) > **Change Password** (Changer mot de passe), puis appuyez sur la touche **entrée**.
4. À l'invite du système, entrez le mot de passe actuel.
5. À l'invite du système, entrez de nouveau le nouveau mot de passe pour le confirmer.
6. Pour enregistrer vos modifications et quitter Computer Setup, cliquez sur **Save** (Enregistrer) dans l'angle inférieur gauche de l'écran, puis suivez les instructions qui s'affichent.

–ou–

Utilisez les touches de direction pour sélectionner **Main** (Principal) > **Save Changes and Exit** (Enregistrer les modifications et quitter), puis appuyez sur la touche **entrée**.

Vos préférences prennent effet au redémarrage de l'ordinateur.

### Suppression d'un mot de passe administrateur BIOS

1. Mettez l'ordinateur sous tension ou redémarrez-le, puis appuyez sur la touche **echap** lorsque le message « Press the ESC key for Startup Menu » (Pour accéder au menu de démarrage, appuyez sur la touche echap) apparaît en bas de l'écran.
2. Appuyez sur la touche **f10** pour accéder à Computer Setup.
3. Utilisez un périphérique de pointage ou les touches de direction pour sélectionner **Security** (Sécurité) > **Change Password** (Changer mot de passe), puis appuyez sur la touche **entrée**.
4. À l'invite du système, entrez le mot de passe actuel.
5. Lorsque vous êtes invité à entrer le nouveau mot de passe, laissez le champ vide, puis appuyez sur la touche **entrée**.
6. Lisez le message d'avertissement. Pour poursuivre, sélectionnez **YES** (OUI).
7. Lorsque vous êtes invité à entrer de nouveau le mot de passe, laissez le champ vide, puis appuyez sur la touche **entrée**.
8. Pour enregistrer vos modifications et quitter Computer Setup, cliquez sur **Save** (Enregistrer) dans l'angle inférieur gauche de l'écran, puis suivez les instructions qui s'affichent.

–ou–

Utilisez les touches de direction pour sélectionner **Main** (Principal) > **Save Changes and Exit** (Enregistrer les modifications et quitter), puis appuyez sur la touche **entrée**.

Vos préférences prennent effet au redémarrage de l'ordinateur.

## Saisie d'un mot de passe administrateur BIOS

À l'invite **BIOS administrator password** (Mot de passe administrateur BIOS), entrez votre mot de passe (à l'aide du même type de touches que celles utilisées pour définir le mot de passe) et appuyez sur la touche **entrée**. Après 3 tentatives infructueuses, vous devez redémarrer l'ordinateur pour pouvoir essayer à nouveau.

## Gestion d'un mot de passe DriveLock de Computer Setup

---

 **ATTENTION :** Pour empêcher que le disque dur protégé par la protection DriveLock ne devienne définitivement inutilisable, enregistrez les mots de passe principal et utilisateur DriveLock en lieu sûr, à l'écart de l'ordinateur. Si vous oubliez les deux mots de passe DriveLock, le disque dur sera définitivement verrouillé et inutilisable.

---

La protection DriveLock permet d'empêcher tout accès non autorisé au contenu d'un disque dur. Elle peut être uniquement appliquée aux disques durs internes de l'ordinateur. Une fois la protection DriveLock appliquée à une unité, vous devez entrer le mot de passe DriveLock pour y accéder. L'unité doit être insérée dans l'ordinateur ou un réplicateur de port avancé pour que les mots de passe DriveLock y aient accès.

---

 **REMARQUE :** Un mot de passe administrateur BIOS doit être configuré pour permettre l'accès aux fonctions DriveLock.

---

Pour appliquer la protection DriveLock à un disque dur interne, un mot de passe utilisateur et un mot de passe principal doivent être définis dans Computer Setup. Prenez note des considérations suivantes lors de l'utilisation de la protection DriveLock :

- Une fois la protection DriveLock appliquée à un disque dur, ce dernier n'est accessible que via la saisie du mot de passe utilisateur ou principal.
- Le titulaire du mot de passe utilisateur devra être l'utilisateur habituel du disque dur protégé. Le titulaire du mot de passe principal peut être un administrateur système ou l'utilisateur habituel.
- Les mots de passe utilisateur et principal peuvent être identiques.
- Vous ne pouvez supprimer un mot de passe utilisateur ou principal qu'en retirant la protection DriveLock du disque dur. La protection DriveLock ne peut être supprimée du disque dur qu'avec le mot de passe principal.



## Définition d'un mot de passe DriveLock

Pour définir un mot de passe DriveLock dans Computer Setup, procédez comme suit :

1. Mettez l'ordinateur sous tension, puis appuyez sur la touche **echap** lorsque le message « Press the ESC key for Startup Menu » (Pour accéder au menu de démarrage, appuyez sur la touche echap) apparaît en bas de l'écran.
2. Appuyez sur la touche **f10** pour accéder à Computer Setup.
3. Utilisez un périphérique de pointage ou les touches de direction pour sélectionner **Security** (Sécurité) > **Hard Drive Tools** (Outils du disque dur) > **DriveLock**, puis appuyez sur **entrée**.
4. Cliquez sur Set DriveLock Password (Définir mot de passe DriveLock).
5. Entrez le mot de passe administrateur BIOS, puis appuyez sur la touche **entrée**.
6. Utilisez un périphérique de pointage ou les touches de direction pour sélectionner le disque dur que vous souhaitez protéger, puis appuyez sur la touche **entrée**.
7. Lisez le message d'avertissement. Pour poursuivre, sélectionnez **YES** (OUI).
8. À l'invite du système, entrez un mot de passe principal, puis appuyez sur la touche **entrée**.
9. À l'invite du système, entrez de nouveau le mot de passe principal pour le confirmer, puis appuyez sur la touche **entrée**.
10. À l'invite du système, entrez un mot de passe utilisateur, puis appuyez sur la touche **entrée**.
11. À l'invite du système, entrez de nouveau le mot de passe utilisateur pour le confirmer, puis appuyez sur la touche **entrée**.
12. Pour valider la protection DriveLock sur le disque que vous avez sélectionné, tapez `DriveLock` dans le champ de confirmation, puis appuyez sur la touche **entrée**.



**REMARQUE :** Le processus de confirmation DriveLock distingue les majuscules des minuscules.

13. Pour enregistrer vos modifications et quitter Computer Setup, cliquez sur **Save** (Enregistrer) dans l'angle inférieur gauche de l'écran, puis suivez les instructions qui s'affichent.

–ou–

Utilisez les touches de direction pour sélectionner **Main**(Principal) > **Save Changes and Exit** (Enregistrer les modifications et quitter), puis appuyez sur la touche **entrée**.

Vos préférences prennent effet au redémarrage de l'ordinateur.

## Saisie d'un mot de passe DriveLock

Vérifiez que le disque dur est inséré dans l'ordinateur (et non dans un dispositif d'accueil ou un compartiment MultiBay externe en option).

À l'invite **DriveLock Password** (Mot de passe DriveLock), entrez votre mot de passe utilisateur ou principal (à l'aide du même type de touches que celles utilisées pour définir le mot de passe) et appuyez sur la touche **entrée**.

Après deux tentatives infructueuses de saisie du mot de passe, vous devez arrêter l'ordinateur et réessayer.

## Modification d'un mot de passe DriveLock

Pour modifier un mot de passe DriveLock dans Computer Setup, procédez comme suit :

1. Mettez l'ordinateur sous tension, puis appuyez sur la touche **echap** lorsque le message « Press the ESC key for Startup Menu » (Pour accéder au menu de démarrage, appuyez sur la touche echap) apparaît en bas de l'écran.
2. Appuyez sur la touche **f10** pour accéder à Computer Setup.
3. Utilisez un périphérique de pointage ou les touches de direction pour sélectionner **Security** (Sécurité) > **Hard Drive Tools** (Outils du disque dur) > **DriveLock**, puis appuyez sur **entrée**.
4. Entrez le mot de passe administrateur BIOS, puis appuyez sur la touche **entrée**.
5. Utilisez un périphérique de pointage ou les touches de direction pour sélectionner l'option Set DriveLock Password (Définir mot de passe DriveLock), puis appuyez sur la touche **entrée**.
6. Utilisez les touches de direction pour sélectionner un disque dur interne que vous souhaitez protéger, puis appuyez sur la touche **entrée**.
7. Utilisez un périphérique de pointage ou les touches de direction pour sélectionner **Change Password** (Changer le mot de passe).
8. À l'invite du système, entrez un mot de passe actuel, puis appuyez sur la touche **entrée**.
9. À l'invite du système, entrez un nouveau mot de passe, puis appuyez sur la touche **entrée**.
10. À l'invite du système, entrez de nouveau le nouveau mot de passe pour le confirmer, puis appuyez sur la touche **entrée**.
11. Pour enregistrer vos modifications et quitter Computer Setup, cliquez sur **Save** (Enregistrer) dans l'angle inférieur gauche de l'écran, puis suivez les instructions qui s'affichent.

–ou–

Utilisez les touches de direction pour sélectionner **Main** (Principal) > **Save Changes and Exit** (Enregistrer les modifications et quitter), puis appuyez sur la touche **entrée**.

Vos préférences prennent effet au redémarrage de l'ordinateur.

## Retrait de la protection DriveLock

Pour désactiver la protection DriveLock dans Computer Setup, procédez comme suit :

1. Mettez l'ordinateur sous tension, puis appuyez sur la touche **echap** lorsque le message « Press the ESC key for Startup Menu » (Pour accéder au menu de démarrage, appuyez sur la touche echap) apparaît en bas de l'écran.
2. Appuyez sur la touche **f10** pour accéder à Computer Setup.
3. Utilisez un périphérique de pointage ou les touches de direction pour sélectionner **Security** (Sécurité) > **Hard Drive Tools** (Outils du disque dur) > **DriveLock**, puis appuyez sur **entrée**.
4. Entrez le mot de passe administrateur BIOS, puis appuyez sur la touche **entrée**.
5. Utilisez un périphérique de pointage ou les touches de direction pour sélectionner **Set DriveLock Password** (Définir mot de passe DriveLock), puis appuyez sur la touche **entrée**.
6. À l'aide d'un périphérique de pointage ou des touches de direction, sélectionnez un disque dur interne, puis appuyez sur la touche **entrée**.
7. Utilisez un périphérique de pointage ou les touches de direction du clavier pour sélectionner **Disable protection** (Désactiver la protection).
8. Entrez votre mot de passe principal, puis appuyez sur la touche **entrée**.
9. Pour enregistrer vos modifications et quitter Computer Setup, cliquez sur l'icône **Save** (Enregistrer), puis suivez les instructions à l'écran.

–ou–

Utilisez les touches de direction pour sélectionner **Main** (Principal) > **Save Changes and Exit** (Enregistrer les modifications et quitter), puis appuyez sur la touche **entrée**.

Vos préférences prennent effet au redémarrage de l'ordinateur.

## Utilisation de la protection DriveLock automatique de Computer Setup

Dans un environnement à plusieurs utilisateurs, vous pouvez définir un mot de passe DriveLock automatique. Lorsque vous activez un mot de passe DriveLock automatique, un mot de passe utilisateur et un mot de passe principal DriveLock aléatoires sont automatiquement créés. Si un utilisateur s'authentifie à l'aide du mot de passe, les mêmes mot de passe utilisateur et mot de passe principal DriveLock aléatoires sont utilisés pour déverrouiller l'unité de disque.



**REMARQUE :** Un mot de passe administrateur BIOS doit être configuré pour permettre l'accès aux fonctions DriveLock automatique.

## Saisie d'un mot de passe DriveLock automatique

Pour activer un mot de passe DriveLock automatique dans Computer Setup, procédez comme suit :

1. Mettez l'ordinateur sous tension ou redémarrez-le, puis appuyez sur la touche **echap** lorsque le message « Press the ESC key for Startup Menu » (Pour accéder au menu de démarrage, appuyez sur la touche echap) apparaît en bas de l'écran.
2. Appuyez sur la touche **f10** pour accéder à Computer Setup.
3. Utilisez un périphérique de pointage ou les touches de direction pour sélectionner **Security** (Sécurité) > **Hard Drive Tools** (Outils du disque dur) > **DriveLock** (DriveLock automatique), puis appuyez sur **entrée**.
4. Entrez le mot de passe administrateur BIOS, puis appuyez sur la touche **entrée**.

5. À l'aide d'un périphérique de pointage ou des touches de direction, sélectionnez un disque dur interne, puis appuyez sur la touche **entrée**.
6. Lisez le message d'avertissement. Pour poursuivre, sélectionnez **YES** (OUI).
7. Pour enregistrer vos modifications et quitter Computer Setup, cliquez sur l'icône **Save** (Enregistrer), puis suivez les instructions à l'écran.

–ou–

Utilisez les touches de direction pour sélectionner **Main** (Principal) > **Save Changes and Exit** (Enregistrer les modifications et quitter), puis appuyez sur la touche **entrée**.

## Désactivation de la protection DriveLock automatique

Pour désactiver la protection DriveLock dans Computer Setup, procédez comme suit :

1. Mettez l'ordinateur sous tension ou redémarrez-le, puis appuyez sur la touche **echap** lorsque le message « Press the ESC key for Startup Menu » (Pour accéder au menu de démarrage, appuyez sur la touche echap) apparaît en bas de l'écran.
2. Appuyez sur la touche **f10** pour accéder à Computer Setup.
3. Utilisez un périphérique de pointage ou les touches de direction pour sélectionner **Security** (Sécurité) > **Hard Drive Tools** (Outils du disque dur) > **DriveLock** (DriveLock automatique), puis appuyez sur **entrée**.
4. Entrez le mot de passe administrateur BIOS, puis appuyez sur la touche **entrée**.
5. À l'aide d'un périphérique de pointage ou des touches de direction, sélectionnez un disque dur interne, puis appuyez sur la touche **entrée**.
6. Utilisez un périphérique de pointage ou les touches de direction du clavier pour sélectionner **Disable protection** (Désactiver la protection).
7. Pour enregistrer vos modifications et quitter Computer Setup, cliquez sur **Save** (Enregistrer) dans l'angle inférieur gauche de l'écran, puis suivez les instructions qui s'affichent.

–ou–

Utilisez les touches de direction pour sélectionner **Main** (Principal) > **Save Changes and Exit** (Enregistrer les modifications et quitter), puis appuyez sur la touche **entrée**.

## Utilisation d'un logiciel antivirus

Lorsque vous utilisez l'ordinateur pour accéder à la messagerie électronique, au réseau ou à Internet, vous l'exposez à de possibles virus informatiques. Ceux-ci peuvent désactiver le système d'exploitation, les applications ou les utilitaires, ou les empêcher de fonctionner normalement.

Les logiciels antivirus peuvent détecter la plupart des virus et les détruire. Dans la majorité des cas, ils peuvent réparer les dégâts occasionnés. Les logiciels antivirus doivent être mis à jour régulièrement afin de fournir une protection permanente contre les nouveaux virus détectés.

Windows Defender est préinstallé sur votre ordinateur. Il est vivement recommandé de continuer d'utiliser un logiciel antivirus pour protéger complètement votre ordinateur.

Pour plus d'informations sur les virus informatiques, accédez à HP Support Assistant. Pour accéder à HP Support Assistant, sélectionnez l'application **HP Support Assistant** dans l'écran d'accueil.

## Utilisation d'un logiciel de pare-feu

Les pare-feu visent à empêcher tout accès non autorisé à un système ou à un réseau. Il peut s'agir d'un programme logiciel que vous installez sur l'ordinateur et/ou le réseau, ou d'une solution à la fois matérielle et logicielle.

Deux types de pare-feu peuvent être envisagés :

- Pare-feu au niveau de l'hôte : logiciel qui protège uniquement l'ordinateur sur lequel il est installé.
- Pare-feu au niveau du réseau : installé entre le modem DSL ou le modem câble et le réseau domestique afin de protéger tous les ordinateurs présents sur le réseau.

Lorsqu'un pare-feu est installé sur un système, toutes les données échangées au niveau du système sont contrôlées et comparées à un ensemble de critères de sécurité définis par l'utilisateur. Toutes les données ne répondant pas à ces critères sont bloquées.

Il est possible qu'un pare-feu soit déjà installé sur l'ordinateur ou l'équipement réseau. Dans le cas contraire, il existe des solutions logicielles.



**REMARQUE :** Dans certains cas, un pare-feu peut bloquer l'accès aux jeux sur Internet, interférer avec le partage d'imprimantes ou de fichiers sur un réseau ou bloquer des pièces jointes de courrier électronique autorisées. Pour résoudre temporairement le problème, désactivez le pare-feu, effectuez la tâche souhaitée, puis réactivez-le. Pour résoudre définitivement le problème, reconfigurez le pare-feu.

## Installation de mises à jour de sécurité critiques



**ATTENTION :** Microsoft® envoie des alertes relatives à des mises à jour critiques. Pour protéger l'ordinateur des failles de sécurité et des virus, installez les mises à jour critiques dès que vous recevez une alerte de Microsoft.

Vous pouvez choisir que ces mises à jour soient installées automatiquement ou non. Pour modifier les paramètres, depuis l'écran d'accueil, tapez `Panneau de configuration`, puis sélectionnez **Panneau de configuration**. Sélectionnez **Système et sécurité**, **Mise à jour Windows**, **Modifier des paramètres**, puis suivez les instructions à l'écran.

## Utilisation de HP Client Security (certains modèles uniquement)

Le logiciel HP Client Security est préinstallé sur les ordinateurs. Vous pouvez accéder à ce logiciel via la vignette HP Client Security de l'écran d'accueil, via l'icône HP Client Security de la zone de notification, à l'extrémité droite de la barre d'outil, et via le panneau de configuration Windows. Il contient des fonctions de sécurité conçues pour empêcher tout accès non autorisé à l'ordinateur, aux réseaux et aux données critiques. Pour plus d'informations, reportez-vous à la section Aide du logiciel HP Client Security.

## Utilisation de HP Touchpoint Manager (certains modèles uniquement)

HP Touchpoint Manager est une solution informatique basée sur le cloud qui permet aux entreprises de gérer et protéger efficacement leurs ressources. HP Touchpoint Manager aide à protéger les appareils contre les programmes malveillants et d'autres attaques, surveille leur intégrité et permet aux clients de passer moins de temps à régler les problèmes liés à la sécurité et aux appareils des utilisateurs. Les clients peuvent télécharger et installer rapidement le logiciel qui a un excellent rapport qualité-prix par rapport à des solutions in-house traditionnelles.

## Installation d'un câble antivol en option

 **REMARQUE :** Un câble antivol a un caractère dissuasif, mais ne constitue pas une garantie contre une utilisation malveillante ou le vol du produit.

 **REMARQUE :** L'emplacement pour câble antivol de votre ordinateur peut légèrement différer de l'illustration présentée dans cette section. Reportez-vous au chapitre [Découverte de votre ordinateur à la page 4](#) pour connaître la position de l'emplacement pour câble antivol sur votre ordinateur.

1. Enroulez le câble antivol autour d'un objet fixe.
2. Insérez la clé **(1)** dans le verrou antivol **(2)**.
3. Insérez le verrou antivol dans l'emplacement qui lui est réservé sur l'ordinateur **(3)**, puis verrouillez-le à l'aide de la clé.

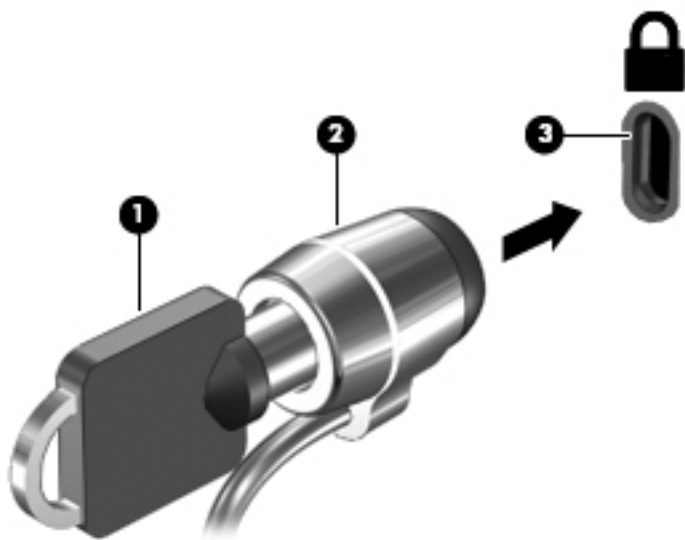

## Utilisation du lecteur d'empreintes digitales (certains modèles uniquement)

Des lecteurs d'empreintes digitales sont disponibles sur certains modèles d'ordinateur. Pour utiliser le lecteur d'empreintes digitales, vous devez inscrire vos empreintes digitales dans le module Credential Manager de HP Client Security. Reportez-vous à l'aide du logiciel HP Client Security.

Après l'inscription de vos empreintes digitales dans Credential Manager, vous pouvez utiliser le Gestionnaire de mots de passe de HP Client Security pour enregistrer et renseigner vos noms d'utilisateur et mots de passe dans les sites Web et applications compatibles.

## Localisation du lecteur d'empreintes digitales

Le lecteur d'empreintes digitales est un petit détecteur métallique situé dans un des emplacements suivants de votre ordinateur :

- Près de la base du pavé tactile
- Sur le côté droit du clavier
- En haut à droite de l'écran
- Sur le côté gauche de l'écran

Selon le modèle d'ordinateur, le lecteur peut être orienté horizontalement ou verticalement. Avec les deux orientations, vous devez faire glisser votre doigt perpendiculairement au détecteur métallique. Reportez-vous à la section [Boutons, haut-parleurs et lecteur d'empreintes digitales à la page 11](#) pour connaître la position du lecteur d'empreintes digitales sur votre ordinateur.

---

# 10 Maintenance

## Nettoyage de votre ordinateur

Utilisez les produits suivants pour nettoyer en toute sécurité votre ordinateur :

- Chlorure d'ammonium diméthylbenzylrique en solution à 0,3 % maximum (par exemple, des lingettes jetables commercialisées sous diverses marques).
- Liquide nettoyant pour vitres sans alcool
- Eau savonneuse
- Chiffon microfibre sec ou peau de chamois (chiffon antistatique non gras)
- Lingettes antistatiques

---

**⚠ ATTENTION :** Évitez les solvants forts susceptibles d'endommager de manière permanente votre ordinateur. Si vous n'êtes pas sûr qu'un produit de nettoyage est adapté à votre ordinateur, vérifiez que l'alcool, l'acétone, le chlorure d'ammonium, le chlorure de méthylène et les solvants hydrocarbonés sont absents de sa composition.

---

Les matières fibreuses, telles que les serviettes en papier, peuvent rayer l'ordinateur. À long terme, les particules de poussière et les produits de nettoyage peuvent finir par s'incruster dans les rayures.

## Procédures de nettoyage

Pour nettoyer en toute sécurité votre ordinateur, suivez les instructions de cette section.

---

**⚠ AVERTISSEMENT !** Pour éviter tout risque d'électrocution ou de détérioration des composants, ne nettoyez pas l'ordinateur lorsqu'il est sous tension.

Mettez l'ordinateur hors tension.

Débranchez l'alimentation externe.

Déconnectez tous les périphériques externes alimentés.

**⚠ ATTENTION :** Pour ne pas endommager les composants internes, ne vaporisez pas d'agents de nettoyage ou de liquides directement sur la surface de l'ordinateur. Les liquides projetés sur la surface risquent d'endommager de façon permanente les composants internes.

---

## Nettoyage de l'écran (ordinateurs tout-en-un ou ordinateurs portables)

Essayez délicatement l'écran à l'aide d'un chiffon doux et non pelucheux imprégné d'un nettoyant pour vitres *sans alcool*. Assurez-vous que l'écran est sec avant de refermer l'ordinateur.

## Nettoyage du capot ou des parties latérales

Pour nettoyer et désinfecter le capot ou les parties latérales, utilisez une lingette en microfibre ou une peau de chamois imprégnée de l'une des solutions de nettoyage répertoriées ci-dessus ou une lingette jetable anti-bactérie.

---

**📝 REMARQUE :** Lors du nettoyage du capot de l'ordinateur, effectuez un mouvement circulaire pour mieux retirer les poussières et dépôts.

---



## Nettoyage du pavé tactile, du clavier ou de la souris

 **AVERTISSEMENT !** Pour éviter tout risque de choc électrique et toute détérioration des composants internes, n'utilisez pas d'embout d'aspirateur pour nettoyer le clavier. L'utilisation d'un aspirateur peut entraîner le dépôt de poussières ménagères sur le clavier.

 **ATTENTION :** Pour ne pas endommager les composants internes, évitez toute infiltration de liquide entre les touches.

- Pour nettoyer le pavé tactile, le clavier ou la souris, utilisez un chiffon microfibre doux ou une peau de chamois, humidifiée avec une des solutions nettoyantes répertoriée précédemment, ou utilisez une lingette jetable destinée à cet usage.
- Pour éviter que les touches deviennent collantes et pour éliminer la poussière, les peluches et les particules susceptibles de se loger sous les touches, utilisez une bombe dépoussiérante à air comprimé avec embout directionnel.

## Mise à jour des programmes et des pilotes

HP recommande de mettre à jour régulièrement vos logiciels et pilotes avec les versions les plus récentes. Accédez à la page <http://www.hp.com/support> pour télécharger les dernières versions. Vous pouvez également vous inscrire pour recevoir des notifications automatiques de mise à jour dès qu'elles sont disponibles.

## Utilisation de SoftPaq Download Manager

HP SoftPaq Download Manager (SDM) est un outil qui permet aux ordinateurs professionnels HP d'accéder rapidement aux informations des SoftPaqs sans avoir besoin du numéro de SoftPaq. À l'aide de cet outil, vous pouvez facilement rechercher des SoftPaqs, puis les télécharger et les décompresser.

SoftPaq Download Manager lit et télécharge, sur le site FTP de HP, un fichier de base de données contenant des informations sur le modèle de l'ordinateur et le SoftPaq. Cette application vous permet de spécifier un ou plusieurs modèles d'ordinateurs pour déterminer les SoftPaqs qui peuvent être téléchargés.

SoftPaq Download Manager vérifie la présence de mises à jour de la base de données et des logiciels sur le site FTP de HP. Si des mises à jour sont trouvées, elles sont automatiquement téléchargées et appliquées.

SoftPaq Download Manager est disponible sur le site Web HP. Pour utiliser SoftPaq Download Manager afin de télécharger des SoftPaqs, vous devez préalablement télécharger et installer le programme. Ouvrez la page <http://www.hp.com/go/sdm>, puis suivez les instructions pour télécharger et installer SoftPaq Download Manager.

Pour télécharger des SoftPaqs :

- ▲ Dans l'écran d'accueil, tapez `s`. Dans la zone de recherche, tapez `softpaq`, puis sélectionnez HP SoftPaq Download Manager. Suivez les instructions pour télécharger des SoftPaqs.

 **REMARQUE :** Si la fonction Contrôle du compte utilisateur vous y invite, cliquez sur **Oui**.

---

# 11 Sauvegarde et restauration

Afin de protéger vos données, utilisez les utilitaires Windows de sauvegarde et de restauration pour sauvegarder certains fichiers et dossiers ou la totalité de votre disque dur, créer des supports de réparation du système (certains modèles uniquement) en utilisant l'unité optique installée (certains modèles uniquement) ou une unité optique externe en option, ou encore créer des points de restauration du système. En cas de panne système, vous pouvez utiliser les fichiers de sauvegarde pour restaurer le contenu de votre ordinateur.

À partir de l'écran d'accueil, tapez `restauration`, puis sélectionnez l'une des options affichées.

---

 **REMARQUE :** Pour obtenir des instructions détaillées sur les différentes options de sauvegarde et de restauration, effectuez une recherche sur ces thèmes dans Aide et support de Windows.

En cas d'instabilité du système, HP vous recommande d'imprimer les procédures de restauration et de les conserver pour vous y reporter ultérieurement.

 **REMARQUE :** Windows inclut la fonction Contrôle de compte d'utilisateur, destinée à améliorer la sécurité de votre ordinateur. Vous pouvez être invité à donner votre autorisation ou à fournir un mot de passe pour des tâches telles que l'installation de logiciels, l'exécution d'utilitaires ou la modification de paramètres Windows. Pour plus d'informations, reportez-vous à Aide et support de Windows.

---

## Sauvegarde des informations

Lorsque vous effectuez une restauration après une panne système, vous pouvez rétablir toutes les données de la dernière sauvegarde. Dès la première configuration du système terminée, créez des supports de réparation du système et votre première sauvegarde. Afin de conserver une sauvegarde à jour, continuez à sauvegarder régulièrement vos données à mesure que vous ajoutez des logiciels et des fichiers de données.

Pour obtenir plus d'informations sur les fonctions de sauvegarde Windows, reportez-vous à Aide et support de Windows.

## Exécution d'une restauration du système

En cas de panne ou d'instabilité du système, l'ordinateur fournit les outils suivants pour récupérer vos fichiers :

- Outils de restauration Windows : vous pouvez recourir à la fonction Sauvegarder et restaurer de Windows pour récupérer des données préalablement sauvegardées. Vous pouvez également utiliser l'outil de réparation automatique Windows pour corriger des problèmes susceptibles d'empêcher le démarrage de Windows.
- Outils de restauration de la touche **f11** : vous pouvez utiliser les outils de restauration de la touche **f11** pour restaurer l'image originale de votre disque dur. Cette image comprend le système d'exploitation Windows et les logiciels installés en usine.

---

 **REMARQUE :** Si vous ne parvenez pas à amorcer (démarrer) votre ordinateur et ne pouvez pas utiliser les supports de réparation du système (certains modèles uniquement) créés précédemment, vous devez acheter le support du système d'exploitation Windows 8 afin de réamorcer l'ordinateur et de réparer le système d'exploitation. Pour plus d'informations, reportez-vous à la section [Utilisation du support de Windows \(vendu séparément\)](#) à la page 74.

---

## Utilisation des outils de restauration Windows

Pour restaurer des informations sauvegardées précédemment, reportez-vous à Aide et support de Windows afin de connaître la procédure de restauration des fichiers et dossiers.

Pour restaurer vos informations à l'aide de l'outil de réparation automatique, procédez comme suit :

 **ATTENTION :** Certaines options de redémarrage système permettent d'effacer et reformater entièrement le disque dur. Tous les fichiers que vous avez créés et tous les programmes installés sur l'ordinateur sont définitivement supprimés. Une fois le reformatage terminé, le processus de restauration restaure le système d'exploitation, ainsi que les pilotes, les logiciels et les utilitaires à partir de la sauvegarde utilisée pour la restauration.

1. Dans la mesure du possible, sauvegardez tous les fichiers personnels.
2. Si possible, vérifiez la présence de la partition de l'image de restauration et la partition Windows.

Dans l'écran d'accueil, tapez `fichier`, puis cliquez sur **Explorateur de fichiers**.

–ou–

Dans l'écran d'accueil, tapez `ordinateur`, puis sélectionnez **Cet ordinateur**.



**REMARQUE :** Si les partitions Windows et image de restauration n'apparaissent pas, vous devez restaurer votre système d'exploitation et les programmes à l'aide du DVD de Windows 8 et du support *Restauration des pilotes* (tous deux vendus séparément). Pour plus d'informations, reportez-vous à la section [Utilisation du support de Windows \(vendu séparément\) à la page 74](#).

3. Si la partition Windows et la partition de l'image de restauration sont indiquées, redémarrez l'ordinateur en appuyant et en maintenant la touche **Maj** tout en cliquant sur **Redémarrer**.
4. Sélectionnez **Résoudre les problèmes, Options avancées**, puis **Réparation automatique**.
5. Suivez les instructions à l'écran.



**REMARQUE :** Pour plus d'informations sur la restauration d'informations à l'aide des outils Windows, effectuez une recherche sur ces thèmes dans Aide et support de Windows.

## Utilisation des outils de restauration de la touche f11

 **ATTENTION :** L'utilisation de la touche **f11** efface et reformate entièrement le disque dur. Tous les fichiers que vous avez créés et tous les programmes installés sur l'ordinateur sont définitivement supprimés. L'outil de restauration de la touche **f11** réinstalle le système d'exploitation, les programmes HP et les pilotes installés en usine. Tout logiciel non installé en usine doit être réinstallé.

Pour restaurer l'image originale de votre disque dur à l'aide de la touche **f11** :

1. Dans la mesure du possible, sauvegardez tous les fichiers personnels.
2. Si possible, vérifiez la présence de la partition image de restauration : dans l'écran d'accueil, tapez `ordinateur`, puis sélectionnez **Cet ordinateur**.



**REMARQUE :** Si la partition de l'image de restauration n'apparaît pas, vous devrez récupérer votre système d'exploitation et les programmes à l'aide du support de Windows et du support *Restauration des pilotes* (tous deux vendus séparément). Pour plus d'informations, reportez-vous à la section [Utilisation du support de Windows \(vendu séparément\) à la page 74](#).

3. Si la partition de l'image de restauration apparaît, redémarrez l'ordinateur, puis appuyez sur la touche **echap** lorsque le message « Press the ESC key for Startup Menu » (Pour accéder au menu de démarrage, appuyez sur la touche **echap**) apparaît en bas de l'écran.

4. Appuyez sur la touche **f11** lorsque le message « Press <F11> for recovery » (Appuyez sur <F11> pour effectuer la restauration) s'affiche à l'écran.
5. Suivez les instructions à l'écran.

## Utilisation du support de Windows (vendu séparément)

Pour commander un DVD du système d'exploitation Windows, contactez le support. Reportez-vous au livret *Les numéros de téléphone dans le monde* fourni avec l'ordinateur. Vous pouvez également trouver des informations de contact à partir du site Web de HP. Allez sur <http://www.hp.com/support>, sélectionnez votre pays ou région puis suivez les instructions à l'écran.

---

 **ATTENTION :** L'utilisation d'un support de Windows efface et reformate entièrement le disque dur. Tous les fichiers que vous avez créés et tous les programmes installés sur l'ordinateur sont définitivement supprimés. Une fois le reformatage terminé, le programme de restauration vous aide à restaurer le système d'exploitation, ainsi que les pilotes, les logiciels et les utilitaires.

---

Pour lancer une installation complète du système d'exploitation à l'aide d'un DVD du système d'exploitation Windows :

 **REMARQUE :** Cette opération peut prendre quelques minutes.

---

1. Dans la mesure du possible, sauvegardez tous les fichiers personnels.
2. Insérez le DVD de Windows dans l'unité optique, puis redémarrez l'ordinateur.
3. Lorsque vous y êtes invité, appuyez sur une touche du clavier.
4. Suivez les instructions à l'écran.

Une fois que l'installation est terminée :

1. Éjectez le support de Windows, puis insérez le support *Driver Recovery* (Restauration des pilotes).
2. Installez d'abord les pilotes d'activation du matériel et ensuite les applications recommandées.

## Utilisation de l'option Actualiser ou Réinitialisation de Windows

Lorsque votre ordinateur ne fonctionne pas correctement et présente de l'instabilité, l'option Actualiser de Windows vous permet de repartir sur de nouvelles bases tout en conservant les éléments qui sont importants pour vous.

L'option Réinitialisation de Windows vous permet d'effectuer un reformatage détaillé de votre ordinateur ou de supprimer des données personnelles avant de donner ou recycler votre ordinateur. Pour obtenir plus d'informations sur ces fonctions, reportez-vous à Aide et support de Windows.

## Utilisation de HP Software Setup

HP Software Setup peut être utilisé pour réinstaller des pilotes ou certains logiciels qui ont été corrompus ou supprimés du système.

1. Dans l'écran d'accueil, tapez `HP Software Setup`.
2. Ouvrez HP Software Setup.
3. Suivez les instructions qui s'affichent pour réinstaller les pilotes ou certains logiciels.

---

# 12 Computer Setup (BIOS), TPM et HP Sure Start

## Utilisation de Computer Setup

L'utilitaire Computer Setup, à savoir le BIOS (Basic Input/Output System), contrôle la communication entre tous les périphériques d'entrée et de sortie du système (par exemple, les unités de disques, écrans, claviers, souris et imprimantes). Computer Setup inclut des paramètres pour les types de périphériques installés, la séquence de démarrage de l'ordinateur, ainsi que la quantité de la mémoire système et de la mémoire étendue.



**REMARQUE :** Procédez avec la plus grande prudence lorsque vous apportez des modifications dans Computer Setup. Toute erreur pourrait empêcher l'ordinateur de fonctionner correctement.

---

## Démarrage de Computer Setup



**REMARQUE :** Vous pouvez utiliser un clavier externe ou une souris connecté à un port USB dans Computer Setup uniquement si le support USB Legacy est activé.

---

Pour démarrer Computer Setup, procédez comme suit :

- ▲ Démarrez Computer Setup.
  - Ordinateurs ou tablettes avec clavier :
    - ▲ Mettez sous tension ou redémarrez l'ordinateur et lorsque le logo HP apparaît, appuyez sur la touche **F10** pour accéder à Computer Setup.
  - Tablettes sans clavier :
    - ▲ Mettez la tablette hors tension. Appuyez simultanément sur l'interrupteur d'alimentation et sur le bouton de réduction du volume jusqu'à ce que le menu Démarrer s'affiche, puis appuyez sur **F10** pour accéder à Computer Setup.

## Navigation et sélection dans Computer Setup

- Pour sélectionner un menu ou un élément de menu, utilisez la touche de **tabulation** et les touches de direction, puis appuyez sur la touche **entrée**, ou utilisez un périphérique de pointage pour sélectionner l'élément.



**REMARQUE :** Sur les tablettes sans clavier, vous pouvez utiliser votre doigt pour effectuer des sélections.

---

- Pour effectuer un défilement vers le haut ou vers le bas, cliquez sur la flèche vers le haut ou vers le bas située dans l'angle supérieur droit de l'écran, ou utilisez la touche de direction vers le haut ou vers le bas sur le clavier.
- Pour fermer les boîtes de dialogue ouvertes et revenir à l'écran principal de Computer Setup, appuyez sur la touche **echap**, puis suivez les instructions à l'écran.

Pour quitter les menus de Computer Setup, suivez l'une des méthodes ci-dessous :

- Pour quitter les menus de Computer Setup sans enregistrer vos modifications :  
Cliquez sur l'icône **Quitter** dans le coin inférieur droit de l'écran, puis suivez les instructions à l'écran.  
–ou–  
Sélectionnez **Principal**, sélectionnez **Ignorer les modifications et quitter**, puis appuyez sur [entrée](#).
- Pour enregistrer vos modifications et quitter Computer Setup :  
Cliquez sur **Quitter** dans le coin inférieur droit de l'écran, puis suivez les instructions à l'écran.  
–ou–  
Sélectionnez **Principal**, sélectionnez **Enregistrer les modifications et quitter**, puis appuyez sur la touche [entrée](#).

Vos préférences prennent effet au redémarrage de l'ordinateur.

## Restauration des paramètres d'usine dans Computer Setup

---

 **REMARQUE :** La restauration des valeurs par défaut ne modifie pas le mode du disque dur.

---

Pour restaurer tous les paramètres de Computer Setup sur les valeurs définies en usine, procédez comme suit :

1. Démarrez Computer Setup. Reportez-vous à la section [Démarrage de Computer Setup à la page 75](#).
2. Sélectionnez **Principal**, puis sélectionnez **Appliquer les paramètres d'usine par défaut et quitter**.

---

 **REMARQUE :** Sur certains produits, les sélections sont susceptibles d'afficher **Restaurer les valeurs par défaut** au lieu de **Appliquer les paramètres d'usine par défaut et quitter**.

---

3. Suivez les instructions à l'écran.
4. Pour enregistrer vos modifications et quitter, cliquez sur l'icône **Save** (Enregistrer) dans l'angle inférieur droit de l'écran, puis suivez les instructions qui s'affichent.  
–ou–  
Sélectionnez **Principal**, sélectionnez **Enregistrer les modifications et quitter**, puis appuyez sur la touche [entrée](#).

Vos préférences prennent effet au redémarrage de l'ordinateur.

---

 **REMARQUE :** La restauration des paramètres par défaut définis en usine n'affecte pas les paramètres relatifs aux mots de passe et à la sécurité.

---

## Mise à jour du BIOS

Des mises à jour du BIOS peuvent être disponibles sur le site Web HP.

La plupart des mises à jour du BIOS proposées sur le site Web HP se présentent sous la forme de fichiers compressés appelés *SoftPaqs*.

Certaines mises à jour intègrent un fichier appelé Readme.txt qui contient des informations sur l'installation du fichier et la résolution de problèmes qui y sont liés.

## Identification de la version du BIOS

Pour déterminer si Computer Setup (BIOS) a besoin d'une mise à jour, vérifiez d'abord la version du BIOS sur votre ordinateur.

Vous pouvez accéder aux informations concernant la version du BIOS (également appelé *Date ROM* et *BIOS système*) en appuyant sur les touches **fn+echap** (si vous êtes déjà sous Windows) ou en utilisant Computer Setup.

1. Démarrez Computer Setup. Reportez-vous à la section [Démarrage de Computer Setup à la page 75](#).
2. Sélectionnez **Principal**, puis sélectionnez **Informations système**.
3. Pour quitter Computer Setup sans enregistrer vos modifications, cliquez sur l'icône **Quitter** dans l'angle inférieur droit de l'écran, puis suivez les instructions qui s'affichent.

–ou–

Sélectionnez **Principal**, sélectionnez **Ignorer les modifications et quitter**, puis appuyez sur **entrée**.

Pour vérifier les versions du BIOS, reportez-vous à la section [Téléchargement d'une mise à jour du BIOS à la page 77](#).

## Téléchargement d'une mise à jour du BIOS

 **ATTENTION :** Pour éviter d'endommager l'ordinateur ou de faire échouer l'installation, téléchargez et installez une mise à jour du BIOS uniquement lorsque l'ordinateur est connecté à une source d'alimentation externe fiable via un adaptateur secteur. N'effectuez aucun téléchargement ni aucune installation de mise à jour du BIOS lorsque l'ordinateur fonctionne sur batterie, est installé dans un périphérique d'amarrage en option ou connecté à une source d'alimentation en option. Au cours du téléchargement et de l'installation, suivez les instructions ci-dessous.

Ne déconnectez pas l'alimentation de l'ordinateur en débranchant le cordon d'alimentation de la prise secteur. N'arrêtez pas l'ordinateur et n'activez pas le mode veille.

Abstenez-vous d'insérer, de retirer, de connecter ou de déconnecter un périphérique, un câble ou un cordon.

1. Dans l'écran d'accueil, tapez `support`, puis sélectionnez l'application **HP Support Assistant**.
2. Cliquez sur **Mises à jour**, puis cliquez sur **Vérifier la présence de mises à jour et messages**.
3. Suivez les instructions à l'écran.
4. Dans la zone de téléchargement, procédez comme suit :
  - a. Identifiez la mise à jour du BIOS la plus récente et comparez-la à la version du BIOS actuellement installée sur l'ordinateur. Notez la date, le nom ou un autre identifiant. Ces informations vous seront utiles pour rechercher la mise à jour une fois qu'elle aura été téléchargée sur le disque dur.
  - b. Suivez les instructions à l'écran pour télécharger les éléments sélectionnés sur le disque dur.  
  
Notez le chemin d'accès à l'emplacement où sera téléchargée la mise à jour du BIOS sur le disque dur. Vous devrez accéder à cet emplacement lorsque vous serez prêt à installer la mise à jour.



**REMARQUE :** Si vous connectez votre ordinateur à un réseau, consultez l'administrateur réseau avant d'installer des mises à jour logicielles, en particulier celles du BIOS système.

Les procédures d'installation du BIOS varient. Une fois le téléchargement terminé, suivez les instructions à l'écran. Si aucune instruction ne s'affiche, procédez comme suit :

1. Dans l'écran d'accueil, tapez `fichiers`, puis sélectionnez **Explorateur de fichiers**.
2. Sélectionnez votre disque dur. Il s'agit généralement de Disque local (C:).
3. À l'aide du chemin d'accès noté précédemment, ouvrez le dossier qui contient la mise à jour.
4. Double-cliquez sur le fichier dont l'extension est `.exe` (par exemple, `nomfichier.exe`).  
L'installation du BIOS commence.
5. Terminez l'installation en suivant les instructions à l'écran.

---

 **REMARQUE :** Lorsqu'un message apparaît à l'écran pour indiquer que l'installation s'est correctement déroulée, vous pouvez supprimer le fichier téléchargé du disque dur.

---

## Modifier l'ordre d'amorçage à l'aide de l'invite F9

Pour choisir dynamiquement un périphérique d'amorçage pour la séquence de démarrage actuelle, procédez comme suit :

1. Accéder au menu Options du périphérique d'amorçage :
  - Ordinateurs ou tablettes avec clavier :
    - ▲ Mettez sous tension ou redémarrez l'ordinateur et lorsque le logo HP apparaît, appuyez sur **F9** pour accéder au menu Options du périphérique d'amorçage.
  - Tablettes sans clavier :
    - ▲ Mettez la tablette hors tension. Appuyez simultanément sur l'interrupteur d'alimentation et sur le bouton de réduction du volume jusqu'à ce que le menu Démarrer s'affiche, puis appuyez sur **F9** pour accéder au menu Options du périphérique d'amorçage.
2. Sélectionnez un périphérique de démarrage, puis appuyez sur la touche **entrée**.

## paramètres du BIOS TPM (certains produits uniquement)

---

 **IMPORTANT :** Avant d'activer la fonctionnalité TPM (Trusted Platform Module) sur ce système, vous devez vous assurer que l'usage que vous prévoyez de TPM soit conforme aux lois et réglementations applicables, et toutes approbations ou licences doivent être obtenues, le cas échéant. Pour tout problème de conformité résultant de votre exécution/utilisation de TPM à l'encontre des exigences mentionnées précédemment, vous en supporterez l'unique et totale responsabilité. HP ne pourra être tenu responsable de tout passif s'y rapportant.

---

Les paramètres TPM offrent une sécurité supplémentaire à votre ordinateur. Vous pouvez modifier les paramètres TPM dans Computer Setup (BIOS).

---

 **REMARQUE :** Si vous modifiez les paramètres TPM sur Masqué, TPM n'est pas visible dans le système d'exploitation.

---

Pour accéder aux paramètres TPM dans Computer Setup :

1. Démarrez Computer Setup. Reportez-vous à la section [Démarrage de Computer Setup à la page 75](#).
2. Sélectionnez **Sécurité**, sélectionnez **TPM Embedded Security**, puis suivez les instructions à l'écran.



## Utilisation de HP Sure Start (certains produits uniquement)

Certains modèles d'ordinateur sont dotés de HP Sure Start, une technologie qui surveille en permanence le BIOS de l'ordinateur contre les attaques ou les corruptions. Si le BIOS est corrompu ou attaqué, HP Sure Start restaure automatiquement celui-ci à son état précédent, sans intervention de l'utilisateur.

HP Sure Start est configuré et déjà activé de sorte que la plupart des utilisateurs puissent se servir de sa configuration par défaut. Les utilisateurs avancés peuvent personnaliser la configuration par défaut.

Pour accéder à la documentation la plus récente de HP Sure Start, ouvrez la page <http://www.hp.com/support>, puis sélectionnez votre pays. Sélectionnez **Pilotes et téléchargements**, puis suivez les instructions à l'écran.

# 13 Diagnostic matériel de PC HP (UEFI)

L'interface UEFI (Unified Extensible Firmware Interface) de diagnostic matériel de PC HP vous permet d'exécuter des tests de diagnostic afin de déterminer si le matériel de l'ordinateur fonctionne correctement. L'outil s'exécute en dehors du système d'exploitation pour isoler les pannes matérielles à partir des problèmes qui peuvent être causés par le système d'exploitation ou d'autres composants logiciels.

---

 **REMARQUE :** Pour démarrer le BIOS sur un ordinateur convertible, votre ordinateur doit être en mode ordinateur portable et vous devez utiliser le clavier connecté à votre tablette. Le clavier à l'écran qui s'affiche en mode tablette ne peut pas accéder au BIOS.

---

Pour démarrer l'interface UEFI de diagnostic matériel de PC HP :

1. Lancez le BIOS :
  - Ordinateurs ou tablettes avec clavier :
    - ▲ Allumez ou redémarrez l'ordinateur, puis appuyez rapidement sur la touche **echap**.
  - Tablettes sans clavier :
    - ▲ Allumez ou redémarrez la tablette, puis appuyez brièvement sur le bouton de réduction du volume.
    - ou -
    - ▲ Allumez ou redémarrez la tablette, puis appuyez brièvement sur le bouton Windows.

2. Tapez ou appuyez sur la touche **f2**.

Le BIOS recherche les outils de diagnostic à trois emplacements dans l'ordre suivant :

- a. Unité USB connectée

---

 **REMARQUE :** Pour télécharger l'outil de l'interface UEFI de diagnostic matériel de PC HP sur une unité USB, reportez-vous à la section [Téléchargement de l'interface UEFI de diagnostic matériel de PC HP sur un périphérique USB à la page 80](#).

---

- b. Disque dur
- c. BIOS

3. Lorsque l'outil de diagnostic s'ouvre, sélectionnez le type de test de diagnostic que vous souhaitez exécuter, puis suivez les instructions à l'écran. Sur tablette, appuyez sur le bouton de réduction du volume pour interrompre un test de diagnostic.

---

 **REMARQUE :** Si vous avez besoin d'interrompre un test de diagnostic sur un ordinateur ou sur une tablette avec clavier, appuyez sur la touche **echap**.

---

## Téléchargement de l'interface UEFI de diagnostic matériel de PC HP sur un périphérique USB

Il existe deux options pour télécharger l'interface UEFI de diagnostic matériel de PC HP (UEFI) sur un périphérique USB :

### **Téléchargement de la dernière version UEFI :**

1. Ouvrez la page <http://www.hp.com/go/techcenter/pcdiags>. La page d'accueil de HP PC Diagnostics s'affiche.
2. Dans la section HP PC Hardware Diagnostics, cliquez sur le lien **Télécharger** et enfin sur **Exécuter**.

### **Télécharger une version du UEFI d'un produit spécifique :**

1. Ouvrez la page <http://www.hp.com/support> et sélectionnez votre pays. La page Assistance HP s'affiche.
2. Cliquez sur **Pilotes et téléchargements**.
3. Dans la zone de texte, entrez le nom du produit, puis cliquez sur **Aller**.

–ou–

Cliquez sur **Rechercher** pour que HP détecte automatiquement votre produit.

4. Sélectionnez votre ordinateur, puis sélectionnez votre système d'exploitation.
5. Dans la section **Diagnostic**, suivez les instructions à l'écran pour sélectionner et télécharger la version UEFI que vous souhaitez.

---

# 14 Support

## Contact du support

Si les informations fournies dans ce manuel de l'utilisateur ou dans HP Support Assistant ne vous ont pas permis de résoudre votre problème, vous pouvez contacter le support. Pour accéder au support des États-Unis, ouvrez la page <http://www.hp.com/go/contactHP>. Pour accéder au support international, ouvrez la page [http://welcome.hp.com/country/us/en/wwcontact\\_us.html](http://welcome.hp.com/country/us/en/wwcontact_us.html).

À cette adresse, vous pouvez :

- Discuter en ligne avec un technicien HP.



**REMARQUE :** Lorsque la discussion avec le spécialiste n'est pas disponible dans une langue donnée, elle est toujours disponible en anglais.

---

- Trouver les numéros de téléphone du support.
- Localiser un centre de service HP.

# Étiquettes

Les étiquettes apposées sur l'ordinateur fournissent des informations qui peuvent être utiles pour résoudre des problèmes liés au système ou si vous voyagez à l'étranger avec l'ordinateur :

 **IMPORTANT :** Toutes les étiquettes décrites dans cette section sont placées à l'un des ces trois endroits selon votre modèle d'ordinateur : apposée sous l'ordinateur, dans le compartiment de la batterie ou sous le cache de service.

- Étiquette de service : fournit des informations importantes relatives à l'identification de votre ordinateur. Si vous contactez le support technique, vous serez probablement invité à indiquer le numéro de série et, le cas échéant, le numéro de produit ou le numéro de modèle. Repérez ces numéros avant de contacter le support.



---

## Élément

- |     |                     |
|-----|---------------------|
| (1) | Numéro de série     |
| (2) | Numéro du produit   |
| (3) | Période de garantie |
- 

- Étiquette du certificat d'authenticité Microsoft® (certains modèles uniquement antérieur à Windows 8) : présente la clé de produit Microsoft® Windows®. Ces informations peuvent vous être utiles pour mettre à jour le système d'exploitation ou résoudre les problèmes qui y sont liés. Les plates-formes HP préinstallées avec Windows 8 ou Windows 8.1 ne disposent pas de l'étiquette physique, mais elles ont une clé de produit numérique installée électroniquement.

 **REMARQUE :** Cette clé de produit numérique est automatiquement reconnue et activée par les systèmes d'exploitation Microsoft lors d'une réinstallation de Windows 8 ou Windows 8.1 à l'aide d'une méthode de restauration approuvée par HP.

- Étiquette(s) de conformité : fournissent des informations sur les réglementations applicables à l'ordinateur.
- Étiquette(s) de certification des périphériques sans fil : fournissent des informations sur les périphériques sans fil en option, ainsi que les certificats d'homologation de certains pays/régions où l'utilisation des périphériques a été agréée.

# 15 Caractéristiques techniques

- [Courant d'entrée](#)
- [Environnement d'exploitation](#)

## Courant d'entrée

Les informations relatives à l'alimentation contenues dans cette section peuvent s'avérer utiles si vous voyagez à l'étranger avec votre ordinateur.

L'ordinateur utilise une alimentation en courant continu, qui peut être fournie par une source d'alimentation en courant alternatif ou continu. La source d'alimentation secteur doit offrir une puissance nominale de 100-240 V, 50-60 Hz. Bien que l'ordinateur puisse fonctionner sur une source d'alimentation en courant continu autonome, il est vivement recommandé d'utiliser uniquement un adaptateur secteur ou une source d'alimentation en courant continu fournis ou agréés par HP pour alimenter l'ordinateur.

L'ordinateur peut fonctionner sur une alimentation en courant continu correspondant aux caractéristiques ci-dessous.

Courant d'entrée	Valeur nominale
Tension et intensité de fonctionnement	19,5 V cc @ 2,31 A - 45 W
	19,5 V cc @ 3,33 A - 65 W

 **REMARQUE :** Ce produit est conçu pour des systèmes électriques en Norvège ayant une tension phase à phase ne dépassant pas 240 Vrms.

 **REMARQUE :** La tension et l'intensité de fonctionnement de l'ordinateur sont indiquées sur l'étiquette de conformité du système.

## Environnement d'exploitation

Facteur	Système métrique	Système américain
<b>Température</b>		
En fonctionnement (écriture sur disque optique)	<b>5 à 35 °C</b>	41 à 95 °F
Hors fonctionnement	<b>-20 à 60 °C</b>	-4 à 140 °F
<b>Humidité relative</b> (sans condensation)		
En fonctionnement	<b>10 à 90 %</b>	10 à 90 %
Hors fonctionnement	<b>5 à 95 %</b>	5 à 95 %
<b>Altitude maximale</b> (sans pressurisation)		
En fonctionnement	<b>-15 à 3 048 m</b>	-50 à 10 000 pieds
Hors fonctionnement	<b>-15 à 12 192 m</b>	-50 à 40 000 pieds

---

# 16 Accessibilité

HP conçoit, fabrique et met en vente des produits et services pouvant être utilisés par tout le monde, y compris les personnes handicapées, de manière indépendante ou avec les périphériques fonctionnels appropriés.

## Technologies d'assistance prises en charge

Les produits HP prennent en charge une grande variété de technologies d'assistance au système d'exploitation et peuvent être configurés pour travailler avec d'autres technologies d'assistance. Utilisez la fonction Recherche de votre ordinateur pour trouver plus d'informations sur les fonctions d'assistance.

---

 **REMARQUE :** Pour plus d'informations sur un produit de technologie d'assistance particulier, contactez l'assistance technique pour ce produit.

---

## Contact du support

Nous sommes constamment en train de redéfinir l'accessibilité de nos produits et services et apprécions les commentaires des utilisateurs. Si vous avez un problème avec un produit ou que vous souhaitez nous faire part des fonctions d'accessibilité qui vous ont aidées, veuillez nous contacter au (+1) 8882595707, du lundi au vendredi, de 06h00 à 21h00 (Heure des Montagnes Rocheuses, GMT - 7:00). Si vous êtes sourd ou malentendant, que vous utilisez le service VRS, TRS ou WebCapTel et que vous avez besoin d'une assistance technique ou souhaitez poser des questions relatives à l'accessibilité, veuillez nous contacter au (+1) 8882595707, du lundi au vendredi, de 06h00 à 21h00 (Heure des Montagnes Rocheuses, GMT - 7:00).

---

 **REMARQUE :** L'assistance est disponible en anglais uniquement.

---

# A Déplacement avec l'ordinateur

Pour de meilleurs résultats, respectez les conseils de déplacement et de transport suivants :

- Préparez votre ordinateur avant de le déplacer ou de le transporter :

- Sauvegardez vos informations.
- Retirez tous les disques et toutes les cartes multimédia externes, telles que les cartes mémoire.

---

**⚠ ATTENTION :** Pour réduire tout risque de détérioration de l'ordinateur ou d'une unité, ou encore toute perte d'informations, commencez par retirer le support d'une unité avant de retirer celle-ci de son compartiment et avant de transporter ou de stocker une unité, ou encore de vous déplacer avec cette dernière.

---

- Désactivez et déconnectez tous les périphériques externes.
  - Arrêtez l'ordinateur.
- Emportez une copie de sauvegarde de vos données. Conservez la copie de sauvegarde à l'écart de l'ordinateur.
  - Lorsque vous voyagez en avion, prenez l'ordinateur avec vos bagages à main ; ne l'enregistrez pas en soute.

---

**⚠ ATTENTION :** Évitez d'exposer l'unité à des champs magnétiques. Les portiques de détection et les bâtons de sécurité utilisés dans les aéroports sont des dispositifs de sécurité qui génèrent des champs magnétiques. Les tapis roulants et dispositifs de sécurité aéroportuaires similaires qui contrôlent les bagages utilisent généralement des rayons X et non des champs magnétiques, ce qui ne représente aucun risque pour les unités.

---

- L'utilisation en vol de l'ordinateur est à la discrétion de la compagnie aérienne. Si vous souhaitez utiliser l'ordinateur en vol, consultez préalablement la compagnie aérienne.
- Si un ordinateur reste inutilisé et débranché de toute source d'alimentation externe pendant plus de 2 semaines, retirez la batterie et stockez-la séparément.
- Si vous devez expédier l'ordinateur ou une unité par la poste, emballez-les dans un emballage à bulles d'air ou un autre emballage protecteur et apposez l'inscription « FRAGILE ».
- Si l'ordinateur dispose d'un périphérique sans fil ou d'un module HP Mobile Broadband, par exemple un périphérique 802.11 b/g, d'un périphérique GSM (Global System for Mobile Communications) ou GPRS (General Packet Radio Service), l'utilisation de ces périphériques peut être restreinte dans certains endroits. Ces restrictions peuvent s'appliquer à bord des avions, dans les hôpitaux, dans les lieux à proximité d'explosifs et dans les environnements dangereux. Si vous ne connaissez pas la politique relative à l'utilisation d'un périphérique particulier, demandez l'autorisation de l'utiliser avant de le mettre sous tension.
- Si vous vous déplacez à l'étranger, appliquez les recommandations suivantes :
  - Vérifiez les réglementations douanières relatives aux ordinateurs pour tous les pays/régions où vous vous rendez.
  - Vérifiez les spécifications des cordons d'alimentation et des adaptateurs dans les pays/régions où vous prévoyez d'utiliser votre ordinateur. En effet, les spécifications de tension, de fréquence et de prise varient selon les pays/régions.



---

 **AVERTISSEMENT !** Afin de réduire le risque de choc électrique, d'incendie ou de détérioration du matériel, n'essayez pas d'alimenter l'ordinateur au moyen d'un kit de conversion de tension destiné aux équipements ménagers.

---

# B Résolution des problèmes

## Ressources pour la résolution des problèmes

- Pour obtenir des informations supplémentaires sur l'ordinateur et les liens vers les sites Web, accédez à HP Support Assistant. Pour accéder à HP Support Assistant, sélectionnez l'application **HP Support Assistant** dans l'écran d'accueil.



**REMARQUE :** Certains outils de vérification et de réparation nécessitent un accès à Internet. Cependant, HP fournit également des outils qui peuvent être utilisés sans connexion Internet.

- Contactez le support HP. Pour accéder au support des États-Unis, ouvrez la page <http://www.hp.com/go/contactHP>. Pour accéder au support international, ouvrez la page [http://welcome.hp.com/country/us/en/wwcontact\\_us.html](http://welcome.hp.com/country/us/en/wwcontact_us.html).

Choisissez parmi les types de support suivants :

- Discuter en ligne avec un technicien HP.



**REMARQUE :** Lorsque la discussion avec le spécialiste n'est pas disponible dans une langue donnée, elle est toujours disponible en anglais.

- Obtenir la liste des numéros de téléphone internationaux du support HP.
- Localiser un centre de service HP.

## Résolution des problèmes

Les sections suivantes décrivent plusieurs problèmes fréquemment rencontrés et les solutions à apporter.

### L'ordinateur ne parvient pas à démarrer

Si l'ordinateur ne démarre pas lorsque vous appuyez sur l'interrupteur d'alimentation, suivez les recommandations suivantes pour déterminer les causes du problème :

- Si l'ordinateur est branché sur une prise secteur, branchez un autre appareil électrique sur la prise pour vérifier que l'alimentation ne présente pas de problème.



**REMARQUE :** Utilisez uniquement l'adaptateur secteur fourni avec l'ordinateur ou un adaptateur secteur agréé par HP pour cet ordinateur.

- Si l'ordinateur est branché sur une source d'alimentation externe différente de la prise secteur, branchez-le sur la prise secteur à l'aide de l'adaptateur secteur. Vérifiez que les connexions du cordon d'alimentation et de l'adaptateur secteur sont bien en place.

## L'écran de l'ordinateur reste noir

Si vous n'avez pas éteint l'ordinateur mais que l'écran est noir, le problème peut provenir de l'un de ces paramètres :

- L'ordinateur peut être en veille. Pour quitter le mode veille, appuyez brièvement sur l'interrupteur d'alimentation. Le mode veille est une fonctionnalité qui désactive l'affichage pour économiser l'énergie. Ce mode peut être activé par le système lorsque l'ordinateur est allumé mais qu'il est inactif ou a atteint un niveau de batterie faible. Pour changer ces options et d'autres paramètres d'alimentation, cliquez avec le bouton droit sur l'icône **Batterie** située sur le bureau Windows, dans la zone de notification, à l'extrémité droite de la barre des tâches, puis sélectionnez **Préférences**.
- L'ordinateur n'est peut-être pas configuré pour afficher l'image sur son écran. Pour transférer l'image sur l'écran de l'ordinateur, appuyez sur **fn+f4**. Sur la plupart des modèles, lorsqu'un périphérique d'affichage externe en option (comme un moniteur) est connecté à l'ordinateur, l'image peut s'afficher sur l'écran de l'ordinateur ou sur un périphérique externe ou sur les deux périphériques simultanément. Lorsque vous appuyez plusieurs fois sur **fn+f4**, l'affichage s'effectue alternativement sur l'ordinateur et un ou plusieurs périphériques d'affichage externes, et simultanément sur tous les écrans.

## Les logiciels ne fonctionnent pas correctement

Si les logiciels cessent de répondre ou semblent fonctionner de manière anormale, redémarrez l'ordinateur en déplaçant le pointeur vers le côté droit de l'écran. Lorsque les icônes apparaissent, cliquez sur **Paramètres**. Cliquez sur l'icône **Alimentation**, puis sélectionnez **Arrêter**. Si vous ne pouvez pas redémarrer l'ordinateur à l'aide de cette procédure, reportez-vous à la section suivante, [L'ordinateur est sous tension mais il ne répond pas à la page 89](#).

## L'ordinateur est sous tension mais il ne répond pas

Si l'ordinateur ne répond pas aux commandes des logiciels ou du clavier alors qu'il est sous tension, effectuez les procédures d'arrêt d'urgence ci-dessous dans l'ordre indiqué :

---

 **ATTENTION :** Les procédures d'arrêt d'urgence entraînent la perte des informations non enregistrées.

---

- Appuyez sur l'interrupteur d'alimentation pendant au moins 5 secondes.
- Débranchez l'ordinateur de l'alimentation externe et retirez la batterie.

## L'ordinateur est anormalement chaud

Il est tout à fait normal que l'ordinateur soit chaud au toucher en cours de fonctionnement. Toutefois, si vous sentez qu'il est *anormalement* chaud, il peut s'agir d'une surchauffe due à l'obturation d'une des ouvertures d'aération.

Si vous pensez que l'ordinateur est en surchauffe, laissez-le refroidir à température ambiante. Veillez à ne pas obstruer les ouvertures d'aération pendant l'utilisation de l'ordinateur.

---

 **AVERTISSEMENT !** Pour éviter tout risque de blessure associée à la chaleur ou la surchauffe de l'ordinateur, ne placez pas ce dernier sur vos genoux et n'obstruez pas ses ouvertures d'aération. Utilisez toujours l'ordinateur sur une surface plane et rigide. La ventilation ne doit pas être entravée par des éléments rigides, tels qu'une imprimante, ni par des éléments souples, tels que des coussins, un vêtement ou un tapis. De même, l'adaptateur secteur ne doit rester en contact ni avec la peau ni avec un élément souple, tel que des coussins, un vêtement ou un tapis lorsque l'ordinateur est en cours de fonctionnement. L'ordinateur et l'adaptateur secteur sont conformes aux limites de température des surfaces accessibles à l'utilisateur, définies par la norme internationale sur la sécurité du matériel informatique (CEI 60950).

---

 **REMARQUE :** Le ventilateur de l'ordinateur démarre automatiquement pour refroidir les éléments internes et éviter une surchauffe. Il est normal que le ventilateur interne s'arrête et redémarre en cours d'utilisation.

---

## Un périphérique externe ne fonctionne pas

Si un périphérique externe ne fonctionne pas normalement, essayez les procédures suivantes :

- Mettez le périphérique sous tension conformément aux instructions du fabricant du périphérique.
- Assurez-vous que toutes les connexions du périphérique sont bien en place.
- Assurez-vous que le périphérique est alimenté.
- Assurez-vous que le périphérique, en particulier s'il est ancien, est compatible avec le système d'exploitation.
- Assurez-vous que les pilotes appropriés sont installés et à jour.

## La connexion sans fil ne fonctionne pas

Si la connexion au réseau sans fil ne fonctionne pas correctement, appliquez les recommandations suivantes :

- Pour activer ou désactiver un périphérique réseau sans fil ou filaire, cliquez sur l'icône **Connexion réseau** située sur le bureau Windows, dans la zone de notification, à l'extrémité droite de la barre des tâches. Pour activer un périphérique, cliquez sur le nom du périphérique, puis cliquez sur **Connexion**. Pour désactiver le périphérique, cliquez sur le nom du périphérique, puis cliquez sur **Déconnexion**.
- Vérifiez que le périphérique sans fil est sous tension.
- Vérifiez que les antennes sans fil de l'ordinateur ne sont pas obstruées.
- Assurez-vous que le modem câble ou DSL et son cordon d'alimentation sont correctement connectés et que les voyants sont allumés.
- Assurez-vous que le routeur ou le point d'accès sans fil sont correctement connectés à l'adaptateur secteur et au modem câble ou DSL, et que les voyants sont allumés.
- Déconnectez et reconnectez tous les câbles, puis arrêtez et redémarrez les périphériques.

## Un film ne s'affiche pas sur un périphérique d'affichage externe

1. Si l'écran de l'ordinateur et l'écran externe sont activés, appuyez sur **fn+f4** une ou plusieurs fois pour passer de l'un à l'autre.
2. Configurez les paramètres du moniteur de sorte à utiliser en priorité le périphérique d'affichage externe :
  - a. À partir du bureau Windows, cliquez avec le bouton droit sur une zone vide du bureau et sélectionnez **Résolution de l'écran**.
  - b. Indiquez un affichage principal et un affichage secondaire.



---

**REMARQUE :** Lorsque les deux périphériques sont utilisés, l'image du DVD n'apparaît pas sur l'affichage secondaire.

---

---

## C Électricité statique

L'électricité statique est une décharge d'électricité qui se produit lorsque deux objets entrent en contact. Par exemple, vous pouvez recevoir une décharge lorsque vous êtes sur un tapis et que vous touchez la poignée métallique d'une porte.

Une décharge d'électricité statique transmise par un doigt ou d'autres conducteurs électrostatiques risque de détériorer les composants électroniques.

Afin d'éviter tout risque de détérioration de l'ordinateur, d'une unité ou toute perte d'informations, respectez les précautions suivantes :

- Si les instructions d'installation ou de retrait vous indiquent de débrancher l'ordinateur, faites-le après vous être assuré d'être correctement relié à la terre et avant de retirer un cache.
- Conservez les composants dans leur emballage de protection contre l'électricité statique jusqu'à ce que vous soyez prêt à les installer.
- Évitez de toucher les broches, les conducteurs et les circuits. Manipulez le moins possible les composants électroniques.
- Utilisez des outils non magnétiques.
- Avant de manipuler des composants, déchargez l'électricité statique en touchant une surface métallique non peinte du composant.
- Si vous retirez un composant, placez-le dans un emballage de protection contre l'électricité statique.

Pour plus d'informations sur l'électricité statique ou le retrait et l'installation des composants, contactez le support HP.

# Index

- A**
  - Accessibilité 85
  - actualiser 74
  - adaptateur secteur, test 49
  - affichage de l'image, basculement 31
  - alimentation
    - batterie 44
    - économie 47
    - options 43
  - alimentation par batterie 44
  - alimentation secteur externe, utilisation 48
  - antennes sans fil, identification 6
  - antennes WLAN, identification 6
  - antennes WWAN, identification 6
  - applications Windows, identification de la touche 13
  - arrêt 42
- B**
  - batterie
    - affichage de la charge restante 46
    - décharge 46
    - économie d'énergie 47
    - niveaux bas de batterie 46
  - batterie, compartiment 83
  - BIOS
    - identification de la version 77
    - mise à jour 76
    - téléchargement d'une mise à jour 77
  - Bluetooth, étiquette 83
  - bouton d'alimentation 42
  - bouton des périphériques sans fil 17
  - boutons
    - alimentation 11, 42
    - droit du dispositif de pointage 8
    - droit du pavé tactile 8
    - gauche du dispositif de pointage 7
    - gauche du pavé tactile 8
  - multimédia 34
  - volume 34
- C**
  - câble antivol, identification du connecteur 5
  - câbles
    - USB 53
  - câble USB, connexion 53
  - carte Java Card
    - définition 51
    - insertion 51
    - retrait 51
  - carte mémoire 43
    - formats pris en charge 50
    - insertion 50
    - retrait 50
  - Carte SIM
    - insertion 21
  - carte Smart Card
    - définition 51
    - insertion 51
    - retrait 51
  - casques et microphones, connexion 35
  - chargement USB 3.0 (avec alimentation), identification 5
  - commandes des périphériques sans fil
    - bouton 17
    - système d'exploitation 17
  - Computer Setup
    - mot de passe administrateur BIOS 60
    - mot de passe DriveLock 62
    - navigation et sélection 75
    - paramètres d'usine, restauration 76
  - concentrateurs 52
  - concentrateurs USB 52
  - conformité, informations
    - étiquette de conformité 83
    - périphériques sans fil, étiquettes de certification 83
  - connecteur d'alimentation, identification 5
  - connecteur d'amarrage, identification 5, 15
  - connecteur de carte SIM, identification 5
  - connecteur de carte Smart Card 6
  - Connecteur Dual-Mode DisplayPort
    - identification 4
  - Connecteur Dual-Mode DisplayPort, connexion 38
  - connecteurs
    - câble antivol 5
    - Carte SIM 5
    - carte Smart Card 6
  - connexion à un réseau WLAN 20
  - connexion Internet, configuration 19
  - connexion réseau WLAN d'entreprise 20
  - connexion réseau WLAN public 20
  - contrôle du volume, identification des touches 31
  - courant d'entrée 84
- D**
  - définition d'une protection par mot de passe à la sortie de veille 44
  - définition des options d'alimentation 43
  - dépannage, affichage externe 90
  - déplacement avec l'ordinateur 83, 86
  - diagnostic matériel de PC HP (UEFI) utilisation 80
  - dispositif de pointage 7
  - dispositifs de sécurité aéroportuaires 55
  - disque dur
    - externe 54
    - HP 3D DriveGuard 57
  - disque dur, restauration 73
  - DVD de Windows 74

- E**  
 echap, identification de la touche 13, 14  
 électricité statique 91  
 éléments  
   côté droit 4  
   côté gauche 5  
   écran 6  
   partie avant 15  
   partie inférieure 15  
   partie supérieure 7  
 énergie, économie 47  
 entrée audio (microphone),  
   identification de la prise 4  
 entretien de votre ordinateur 70  
 environnement d'exploitation 84  
 états d'économie d'énergie 43  
 étiquette de certification des  
   périphériques sans fil 83  
 étiquette du certificat d'authenticité  
   Microsoft 83  
 étiquettes  
   Bluetooth 83  
   certificat d'authenticité  
     Microsoft 83  
   certification des périphériques  
     sans fil 83  
   conformité 83  
   numéro de série 83  
   WLAN 83
- F**  
 Face Recognition 36  
 fn, identification de la touche 13, 14  
 fonction, identification des touches  
   13, 14  
 fonctions audio, vérification 35
- G**  
 GPS 22
- H**  
 haut-parleurs, identification 11  
 HP 3D DriveGuard 57  
 HP Client Security 67  
 HP Mobile Connect 21  
 HP Touchpoint Manager 67
- I**  
 image à l'écran, basculement 31
- informations sur la batterie,  
   recherche 45  
 interrupteur, alimentation 42  
 interrupteur d'alimentation 42  
 interrupteur d'alimentation,  
   identification 11
- L**  
 lecteur d'empreintes digitales 68  
 lecteur d'empreintes digitales,  
   identification 12  
 lecteur de carte mémoire,  
   identification 4  
 logiciel antivirus 66  
 logiciel défragmenteur de disque  
   56  
 logiciel de nettoyage de disque 57  
 logiciels  
   antivirus 66  
   défragmenteur de disque 56  
   mises à jour critiques 67  
   nettoyage de disque 57  
   pare-feu 67  
   sMedio 36  
 luminosité de l'écran, touches 31
- M**  
 maintenance  
   défragmenteur de disque 56  
   nettoyage de disque 57  
 microphone (entrée audio),  
   identification de la prise 4  
 microphones internes,  
   identification 6  
 Miracast 41  
 mise hors tension de l'ordinateur 42  
 mises à jour logicielles critiques 67  
 module HP Mobile Broadband,  
   désactivation 21  
 moniteur externe, port 5, 38  
 mot de passe DriveLock  
   configuration 63  
   description 62  
   modification 64  
   retrait 65  
   saisie 64  
 mot de passe DriveLock automatique  
   retrait 66  
   saisie 65  
 mot de passe utilisateur 59
- mots de passe  
   administrateur 59  
   administrateur BIOS 60  
   DriveLock 62  
   utilisateur 59  
 mouvement de défilement du pavé  
   tactile 25  
 mouvement de rotation du pavé  
   tactile 27  
 mouvements du pavé tactile  
   défilement 25  
   pincement à deux doigts pour  
     zoomer 26  
   rotation 27
- N**  
 nettoyage de votre ordinateur 70  
 NFC 36  
 niveau bas de batterie 46  
 niveau critique de batterie 43  
 nom et numéro du produit,  
   ordinateur 83  
 numéro de série 83  
 numéro de série, ordinateur 83
- O**  
 ordinateur, déplacement 86  
 outil Contrôle de la batterie 46  
 ouvertures d'aération,  
   identification 5, 15
- P**  
 paramètres de TPM 78  
 pare-feu, logiciel 67  
 partition de restauration 73  
 pavé numérique  
   identification 32  
   intégré 14  
   interne 13  
 pavé numérique externe  
   utilisation 33  
   verr num 33  
 pavé numérique intégré,  
   identification 14, 33  
 pavé numérique interne,  
   identification 13, 32  
 pavés numériques, identification 33  
 pavé tactile  
   boutons 7, 8  
   utilisation 24  
 périphérique Bluetooth 17, 22

- périphériques de pointage, définition des préférences 24
- périphériques externes 54
- périphériques externes en option, utilisation 54
- périphériques haute définition, connexion 41
- périphériques USB
  - connexion 53
  - description 52
  - retrait 53
- périphérique WWAN 20
- pincement à deux doigts pour zoomer, mouvement du pavé tactile 26
- ports
  - chargement USB 3.0 (avec alimentation) 5
  - Connecteur Dual-Mode DisplayPort 4, 38
  - Miracast 41
  - moniteur externe 5, 38
  - Port USB de type C (chargement) 4
  - VGA 38
- Port USB 3.0 5
- Port USB de type C (chargement), identification 4
- port VGA, connexion 38
- prise du casque (sortie audio) 4
- prise RJ-45 (réseau), identification 5
- prises
  - entrée audio (microphone) 4
  - réseau 5
  - RJ-45 (réseau) 5
  - sortie audio (casque) 4
- problèmes, résolution 88

## R

- RAID 57
- réinitialisation 74
- réseau, identification de la prise 5
- réseau sans fil (WLAN)
  - connexion 20
  - connexion réseau WLAN d'entreprise 20
  - connexion réseau WLAN public 20
  - équipement nécessaire 19

- plage de fonctionnement 20
- sécurité 19
- utilisation 18
- restauration 74
- restauration de la touche f11 73
- restauration du disque dur 73
- rétroéclairage du clavier 31

## S

- sécurité, réseau sans fil 19
- SoftPaqs, téléchargement 71
- sortie audio (casque), identification de la prise 4
- souris externe
  - configuration des préférences 24
- support inscriptible 43
- support lisible 43
- support USB Legacy 75
- Sure Start
  - utilisation 79
- système bloqué 42

## T

- test d'un adaptateur secteur 49
- touche fn, identification 30
- touches
  - applications Windows 13
  - echap 13, 14
  - fn 13, 14
  - fonction 13, 14
  - multimédia 34
  - touche Windows 13, 14
  - volume 34
- touches d'activation
  - augmentation de la luminosité de l'écran 31
  - augmentation du volume des haut-parleurs 31
  - basculement de l'image à l'écran 31
  - description 30
  - réduction de la luminosité de l'écran 31
  - réduction du volume des haut-parleurs 31
  - réglage du volume 31
  - rétroéclairage du clavier 31
  - utilisation 30
  - veille 30

- touches d'activation du clavier, identification 30
- touches d'activation multimédia 34
- touches d'activité multimédia 34
- touche Windows, identification 13, 14
- Touch to Share 36

## U

- unité, support 43
- unité, voyant 16, 57
- unité externe 54
- unité optique 54
- unités
  - disques durs 54
  - externe 54
  - manipulation 55
  - optiques 54
  - utilisation 55
- USB, identification des ports 5
- USB Legacy, support 75
- utilisation
  - alimentation secteur externe 48
  - états d'économie d'énergie 43
- utilitaire de configuration
  - navigation et sélection 75
  - paramètres d'usine, restauration 76

## V

- veille
  - activation 43
  - sortie 43
- veille prolongée
  - activation 43
  - sortie 43
- vérification des fonctions audio 35
- ver num, identification de la touche 32, 33
- verr maj, identification du voyant 9, 10
- verr num de pavé numérique
  - externe 33
- vidéo 37
- volume
  - boutons 34
  - réglage 34
  - touches 34
- voyant de batterie 16



- voyant de désactivation du microphone, identification 8, 10
- voyant des périphériques sans fil 9, 10, 15, 17
- voyant du pavé tactile, identification 7, 9, 10
- voyants
  - alimentation 8, 9, 16
  - batterie 16
  - désactivation du microphone 8, 10
  - pavé tactile 9, 10
  - périphériques sans fil 9, 10, 15
  - unité 16
  - ver num 9, 10
  - verr maj 9, 10
  - webcam 6
- voyants, unité 57
- voyants d'alimentation 8, 9, 16
- voyant ver num 9, 10

## W

- webcam 6, 36
- webcam, identification 6
- webcam, identification du voyant 6
- webcam interne, identification du voyant 6
- Windows
  - option Actualiser 74
  - Réinitialisation 74
- WLAN, configuration 19
- WLAN, étiquette 83
- WLAN, périphérique 18, 83
- WWAN, périphérique 17

## Z

- zone du pavé tactile
  - identification 7