



Uživatelská příručka

© Copyright 2015 Hewlett-Packard Development Company, L.P.

AMD je ochranná známka společnosti Advanced Micro Devices, Inc. Bluetooth je ochranná známka příslušného vlastníka a je používána společností Hewlett-Packard Company v souladu s licencí. Intel je ochranná známka společnosti Intel Corporation v USA a dalších zemích. Java je ochrannou známkou společnosti Sun Microsystems, Inc. v USA. Microsoft a Windows jsou buď registrované ochranné známky, nebo ochranné známky společnosti Microsoft Corporation v USA a/ nebo dalších zemích. NVIDIA je ochranná známka a/nebo registrované ochranné známka společnosti NVIDIA v USA a dalších zemích. Logo SD je ochranná známka příslušného vlastníka.

Informace uvedené v této příručce se mohou změnit bez předchozího upozornění. Jediné záruky na produkty a služby společnosti HP jsou výslovně uvedeny v prohlášení o záruce, které je každému z těchto produktů a služeb přiloženo. Žádná ze zde uvedených informací nezakládá další záruky. Společnost HP není zodpovědná za technické nebo redakční chyby ani za opomenutí vyskytující se v tomto dokumentu.

První vydání: srpen 2015

Číslo dokumentu: 830997-221

Důležité informace o produktu

Tato uživatelská příručka popisuje funkce, kterými je vybavena většina modelů. Některé funkce nemusí být ve vašem počítači k dispozici.

Ne všechny funkce jsou dostupné ve všech verzích systému Windows. Aby bylo možné využít všech výhod systému Windows, může tento počítač vyžadovat aktualizovaný a/nebo samostatně zakoupený hardware, ovladače a/ nebo software. Podrobnosti naleznete v části <http://www.microsoft.com>.

Poslední verzi uživatelské příručky najdete na adrese <http://www.hp.com/support>. Na této stránce vyberte vaši zemi. Vyberte položku **Soubory ke stažení a ovladače** a postupujte podle pokynů na obrazovce.

Podmínky použití softwaru

Instalací, kopírováním, stažením nebo jiným použitím jakéhokoli softwarového produktu předinstalovaného v tomto počítači vyjadřujete souhlas s tím, že budete dodržovat podmínky licenční smlouvy s koncovým uživatelem HP (EULA). Nepřijmete-li podmínky této licence, máte možnost vrácení celého nepoužitého produktu (hardwaru a softwaru) do 14 dnů oproti vrácení peněz, a to podle podmínek pro vrácení peněz prodejce.

S žádostmi o jakékoli další informace či o vrácení peněz za počítač se obraťte na svého prodejce.

Bezpečnostní upozornění

⚠ VAROVÁNÍ! Abyste snížili riziko úrazů způsobených teplem nebo přehřátí počítače, nepokládejte si počítač na klín a neblokuje větrací otvory. Používejte počítač výhradně na rovném tvrdém povrchu. Dejte pozor, aby proudění vzduchu nebránil jiný pevný povrch, jako například tiskárna, ani měkký povrch, například polštáře, silné pokrývky či šaty. Do kontaktu měkkým povrchem, jako jsou polštáře, silné pokrývky nebo šaty, ani do kontaktu s kůží nesmí za provozu přijít ani adaptér střídavého proudu. Počítač a adaptér střídavého proudu splňují limity pro teplotu uživatelem přístupných povrchů, které jsou definovány v mezinárodním standardu pro bezpečnost zařízení informačních technologií (IEC 60950-1).

Obsah

1 Vítejte	1
Hledání informací	2
2 Seznámení s prvky počítače	4
Pravá strana	4
Levá strana	5
Displej	6
Horní strana	7
Zařízení TouchPad	7
Kontrolky	7
Tlačítka, reproduktory a čtečka otisků prstů	10
Klávesy	12
Spodní strana	14
Přední strana	14
3 Připojení k síti	16
Připojení k bezdrátové síti	16
Použití ovládání bezdrátového připojení	16
Použití tlačítka bezdrátového připojení	16
Použití ovládacích prvků operačního systému	17
Použití sítě WLAN	17
Využití služeb poskytovatele připojení k Internetu	17
Nastavení sítě WLAN	18
Konfigurace bezdrátového směrovače	18
Ochrana sítě WLAN	18
Připojení k síti WLAN	19
Použití širokopásmového mobilního připojení HP (pouze vybrané modely)	19
Vložení a vyjmutí SIM karty (pouze vybrané modely)	20
Používání aplikace HP Mobile Connect (pouze vybrané modely)	20
Používání GPS (pouze vybrané modely)	21
Používání bezdrátových zařízení Bluetooth	21
Připojení ke kabelové síti	21
Připojení k místní síti (LAN)	21
4 Navigace pomocí klávesnice, dotykových gest a polohovacích zařízení	23
Použití polohovacích zařízení	23

Nastavení předvoleb polohovacího zařízení	23
Použití ukazovátka	23
Používání zařízení TouchPad a gest	23
Vypnutí a zapnutí zařízení TouchPad	24
Klepnutí	24
Posouvání	24
Sevření/roztážení dvěma prsty	25
Kliknutí dvěma prsty	25
Otáčení (pouze vybrané modely)	26
Cvrnknutí (pouze vybrané modely)	26
Přejetí od okrajů (pouze vybrané modely)	27
Přejetí od pravého okraje	27
Přejetí od levého okraje	27
Přejetí od horního okraje	28
Používání klávesnice	28
Používání klávesových zkratk systému Windows	29
Identifikace klávesových zkratk	29
Používání klávesnic	30
Použití vestavěné numerické klávesnice	30
Zapnutí a vypnutí vestavěné numerické klávesnice	31
Přepínání funkcí kláves vestavěné numerické klávesnice	31
Používání integrované numerické klávesnice (pouze vybrané modely)	31
Použití externí číselné klávesnice	32
5 Multimédia	33
Používání prvků pro ovládání médií	33
Zvuk	33
Připojení reproduktorů	33
Nastavení hlasitosti	33
Připojení sluchátek	34
Připojení mikrofonu	34
Připojení sluchátek a mikrofonu	34
Kontrola zvukových funkcí počítače	34
Webová kamera (pouze vybrané modely)	35
Touch to Share (pouze vybrané modely)	35
Spuštění	35
Video	36
VGA	37
Dual-Mode DisplayPort	37
Nalezení a připojení kabelových displejů pomocí funkce MultiStream Transport	38

Připojení displejů k počítačům s grafikou AMD nebo NVIDIA (s volitelným rozbočovačem)	38
Připojení displejů k počítačům s grafikou Intel (s volitelným rozbočovačem)	39
Připojení displejů k počítačům s grafikou Intel (s vestavěným rozbočovačem)	39
Nalezení a připojení bezdrátových displejů kompatibilních s Miracast (pouze vybrané modely) ...	40
6 Řízení spotřeby	41
Vypnutí počítače	41
Nastavení možností napájení	41
Použití úsporných režimů	41
Aktivace a ukončení režimu spánku	42
Povolení a ukončení uživatelem navozené hibernace	42
Použití měřiče napájení a nastavení napájení	42
Nastavení ochrany heslem při probuzení	43
Použití napájení z baterie	43
Baterie zaplombovaná z výroby	43
Nalezení dalších informací o baterii	44
Použití kontroly baterie	45
Zobrazení zbývajících úrovně nabití baterie	45
Maximalizace doby vybití baterie	45
Správa stavů nízkého nabití baterie	45
Identifikace stavů nízkého nabití baterie	45
Řešení stavu nízkého nabití baterie	46
Úspora energie baterií	46
Použití externího zdroje napájení	47
Testování adaptéru střídavého proudu	48
7 Externí karty a zařízení	49
Použití čteček paměťových karet	49
Vložení paměťové karty	49
Odebrání paměťové karty	49
Použití čipových karet	50
Vložení čipové karty	50
Odebrání čipové karty	50
Použití zařízení USB	51
Připojení zařízení USB	52
Odebrání zařízení USB	52
Použití doplňkových externích zařízení	53
Použití doplňkových externích jednotek	53

8	Jednotky	54
	Manipulace s jednotkami	54
	Použití pevných disků	54
	Technologie Intel Smart Response Technology (pouze vybrané modely)	54
	Zvýšení výkonu pevného disku	55
	Použití programu Defragmentace disku	55
	Použití programu Vyčištění disku	55
	Použití nástroje HP 3D DriveGuard (pouze vybrané modely)	56
	Identifikace stavu programu HP 3D DriveGuard	56
	Používání RAID (pouze vybrané modely)	56
9	Zabezpečení	57
	Ochrana počítače	57
	Používání hesel	58
	Nastavení hesel v systému Windows	58
	Nastavení hesel v nástroji Computer Setup	58
	Správa hesla správce BIOS	59
	Zadání hesla správce systému BIOS	61
	Práva hesla Setup DriveLock v nástroji Computer Setup	61
	Nastavení hesla funkce DriveLock	62
	Zadání hesla funkce DriveLock	62
	Změna hesla funkce DriveLock	63
	Vypnutí funkce DriveLock	64
	Použití automatické funkce DriveLock v nástroji Computer Setup	64
	Zadání hesla automatické funkce DriveLock	64
	Odebrání ochrany automatickou funkcí DriveLock	65
	Používání antivirového softwaru	65
	Používání softwaru brány firewall	65
	Instalace důležitých bezpečnostních aktualizací	66
	Použití softwaru HP Client Security (pouze vybrané modely)	66
	Použití aplikace HP Touchpoint Manager (pouze vybrané modely)	66
	Připojení doplňkového bezpečnostního kabelu	66
	Použití čtečky otisků prstů (pouze vybrané modely)	67
	Umístění čtečky otisků prstů	67
10	Údržba	68
	Čištění počítače	68
	Postupy čištění	68
	Čištění displeje (zařízení All-in-One nebo notebooky)	68
	Čištění boků nebo krytu	68

Čištění zařízení TouchPad, klávesnice nebo myši	69
Aktualizace programů a ovladačů	70
Použití nástroje SoftPaq Download Manager	70
11 Zálohování a obnovení	71
Zálohování dat	71
Provedení obnovení systému	71
Použití nástrojů systému Windows pro obnovu	71
Použití nástrojů obnovení pomocí klávesy f11	72
Použití média operačního systému Windows (prodává se samostatně)	73
Použití možnosti Aktualizace systému Windows nebo Resetování systému Windows	73
Použití nástroje HP Software Setup	73
12 Computer Setup (BIOS), TPM a HP Sure Start	74
Použití nástroje Computer Setup	74
Spuštění nástroje Computer Setup	74
Navigace a výběr položek v nástroji Computer Setup	74
Obnovení nastavení od výrobce v nástroji Computer Setup	75
Aktualizace systému BIOS	75
Určení verze systému BIOS	76
Stažení aktualizace systému BIOS	76
Změna pořadí zařízení při spuštění pomocí klávesy f9	77
Nastavení systému TPM BIOS (pouze vybrané produkty)	77
Používání nástroje HP Sure Start (pouze vybrané produkty)	77
13 HP PC Hardware Diagnostics (UEFI)	79
Stažení nástroje HP PC Hardware Diagnostics (UEFI) na zařízení USB	79
14 Podpora	81
Kontaktování podpory	81
Štítky	82
15 Technické údaje	83
Vstupní napájení	83
Provozní prostředí	83
16 Přístupnost	84
Podporované technologie usnadnění přístupu	84
Kontaktování podpory	84

Dodatek A Cestování s počítačem	85
Dodatek B Řešení potíží	86
Zdroje pro odstraňování potíží	86
Řešení potíží	86
Počítač nelze spustit	86
Obrazovka počítače je prázdná	87
Software se chová nestandardně	87
Počítač je zapnutý, ale nereaguje	87
Počítač se nadměrně zahřívá	87
Externí zařízení nefunguje	88
Připojení k bezdrátové síti nefunguje	88
Film se nezobrazuje na externím displeji	88
Dodatek C Výboj statické elektřiny	89
Rejstřík	90

1 Vítejte

Abyste ze své investice vytěžili co nejvíce, doporučujeme po nastavení a registraci počítače provést následující kroky:

- **TIP:** Pro rychlý návrat k Úvodní obrazovce počítače z některé z otevřených aplikací nebo z plochy Windows stiskněte na klávesnici klávesu s logem Windows . Dalším stiskem klávesy s logem Windows se vrátíte zpět na předchozí obrazovku.
- **Připojení k Internetu** – Nastavte připojení k bezdrátové nebo kabelové síti, abyste se mohli připojit k Internetu. Další informace naleznete v části [Připojení k síti na stránce 16](#).
- **Aktualizujte antivirový software** – Chraňte počítač před případným poškozením způsobeným viry. Software je předinstalován v počítači. Další informace naleznete v části [Používání antivirového softwaru na stránce 65](#).
- **Poznejte svůj počítač** – Informujte se o funkcích počítače. Další informace naleznete v tématech [Seznámení s prvky počítače na stránce 4](#) a [Navigace pomocí klávesnice, dotykových gest a polohovacích zařízení na stránce 23](#).
- **Seznámení s nainstalovaným softwarem** – Prohlédněte si seznam softwaru předinstalovaného v počítači:
Na Úvodní obrazovce napište znak **a**, klikněte na položku **Aplikace** a poté vyberte ze seznamu zobrazených možností. Podrobné informace o používání softwaru dodaného s počítačem naleznete v pokynech výrobce softwaru, které mohou být poskytovány se softwarem nebo na webové stránce výrobce.
- Vytvořte zálohu pevného disku vytvořením disků pro obnovení nebo jednotky paměti flash pro obnovení. Viz [Zálohování a obnovení na stránce 71](#).

Hledání informací

Pokyny k instalaci jste již využili ke spuštění počítače a k vyhledání této příručky. Podrobnější informace o produktu, užitečné návody a spoustu dalších věcí naleznete pomocí této tabulky.

Zdroje	Téma
Leták <i>Pokyny k instalaci</i>	<ul style="list-style-type: none">Nastavení počítačePomoc s identifikací součástí počítače
HP Support Assistant Chcete-li spustit aplikaci HP Support Assistant, vyberte na Úvodní obrazovce aplikaci HP Support Assistant . Poslední verzi uživatelské příručky najdete na adrese http://www.hp.com/support . Na této stránce vyberte vaši zemi. Vyberte položku Soubory ke stažení a ovladače a postupujte podle pokynů na obrazovce.	<ul style="list-style-type: none">Informace o operačním systémuAktualizace softwaru, ovladačů a systému BIOSNástroje pro odstraňování potížíPřístup k podpoře
Celosvětová podpora Podporu ve svém jazyce naleznete na stránce http://welcome.hp.com/country/us/en/wwcontact_us.html .	<ul style="list-style-type: none">Online konverzace s technikem společnosti HPTelefonní čísla podpory společnosti HPInformace o servisních střediscích společnosti HP
Webové stránky společnosti HP Poslední verzi uživatelské příručky najdete na adrese http://www.hp.com/support . Na této stránce vyberte vaši zemi. Vyberte položku Soubory ke stažení a ovladače a postupujte podle pokynů na obrazovce.	<ul style="list-style-type: none">Informace o podpořeObjednávání součástí a vyhledání další nápovědyPříslušenství pro zařízení
<i>Příručka bezpečné a pohodlné obsluhy</i> Přístup k příručce: ▲ Na Úvodní obrazovce napište text <code>podpora</code> a poté vyberte aplikaci HP Support Assistant . – nebo – Přejděte na stránky http://www.hp.com/ergo .	<ul style="list-style-type: none">Správné nastavení pracovní stanice, správné a zdravé sezení u počítače a pracovní návykyBezpečnostní informace pro práci s elektrickými a mechanickými součástmi
<i>Poznámky o předpisech, bezpečnosti a životním prostředí</i> Přístup k příručce: 1. Na Úvodní obrazovce napište text <code>podpora</code> a poté vyberte aplikaci HP Support Assistant . 2. Vyberte položku Tento počítač a poté položku Uživatelské příručky .	<ul style="list-style-type: none">Informace o předpisech a bezpečnostiInformace o likvidaci baterie
<i>Omezená záruka*</i> Chcete-li zobrazit tuto příručku, vyberte na Úvodní obrazovce aplikaci HP Support Assistant , vyberte položku Tento počítač a poté vyberte položku Záruka a služby . – nebo – Přejděte na stránky http://www.hp.com/go/orderdocuments .	Informace o záruce

*Omezenou záruku společnosti HP naleznete mezi uživatelskými příručkami ve svém produktu nebo na dodaném disku CD nebo DVD. V některých zemích nebo oblastech může být součástí balení vytištěná záruka. V zemích nebo oblastech, kde není záruka dodávána v tištěné formě, můžete požádat o tištěnou verzi na webu <http://www.hp.com/go/orderdocuments>. V případě produktů zakoupených





Zdroje**Téma**

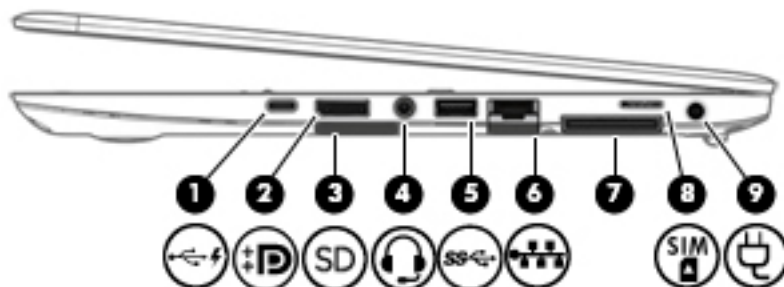

v Asii a Tichomoří můžete napsat na adresu Hewlett Packard, POD, P.O. Box 200, Alexandra Post Office, Singapore 911507. Uved'te název produktu a své jméno, telefonní číslo a poštovní adresu.

2 Seznámení s prvky počítače

Pravá strana





Součást	Popis
(1)  Port USB typ C (nabíjecí)	Slouží k připojení zařízení USB s konektorem typu C. POZNÁMKA: Některé porty USB typ C mohou také nabíjet produkty, jako jsou mobilní telefony, notebooky, tablety a přehrávače MP3, a to i v případě, že je počítač vypnut. Pro zobrazování lze také k některým portům USB typ C připojit zobrazovací zařízení s porty DisplayPort, VGA, HDMI a další video zařízení. POZNÁMKA: Mohou být zapotřebí adaptéry (zakoupeno samostatně).
(2)  Dual-Mode DisplayPort	Slouží k připojení volitelného digitálního zobrazovacího zařízení, například monitoru nebo projektoru vyšší třídy.
(3)  Čtečka paměťových karet	Slouží ke čtení volitelných paměťových karet, na kterých lze ukládat, spravovat a sdílet informace a přistupovat k nim.
(4)  Konektor zvukového výstupu (pro sluchátka) / konektor zvukového vstupu (pro mikrofon)	Slouží k připojení doplňkových aktivních stereofonních reproduktorů, sluchátek, špuntů (sluchátek), náhlavní soupravy nebo zvukového kabelu televize. Lze jím připojit i doplňkový mikrofon náhlavní soupravy. Tento konektor nepodporuje doplňková zařízení sestávající jen z mikrofonu. VAROVÁNÍ! Aby nedošlo k poškození sluchu, před připojením sluchátek, špuntů (sluchátek) nebo náhlavní soupravy snižte hlasitost. Další informace o bezpečnosti naleznete v <i>Poznámkách o předpisech, bezpečnosti a životním prostředí</i> . Chcete-li zobrazit tuto příručku, napište na Úvodní obrazovce výraz podpora a vyberte aplikaci HP Support Assistant . POZNÁMKA: Pokud je ke konektoru připojeno externí zařízení, reproduktory počítače jsou vypnuty. POZNÁMKA: Ujistěte se, že kabel zařízení má čtyřvodičový konektor, který podporuje zvukový výstup (sluchátka) i zvukový vstup (mikrofon).
(5)  Port USB 3.0	Připojuje volitelné zařízení USB, jako je klávesnice, myš, externí jednotka, tiskárna, skener nebo rozbočovač USB.

Součást	Popis
	Další informace o různých typech portů USB naleznete v části Použití zařízení USB na stránce 51 .
(6) 	Konektor RJ-45 (síťový) Slouží k připojení síťového kabelu.
(7)	Dokovací konektor Slouží k připojení doplňkového dokovacího zařízení.
(8) 	Zásuvka pro SIM kartu Podporuje kartu identifikace účastníka bezdrátové sítě (SIM).
(9) 	Konektor napájení Slouží k připojení adaptéru střídavého proudu.

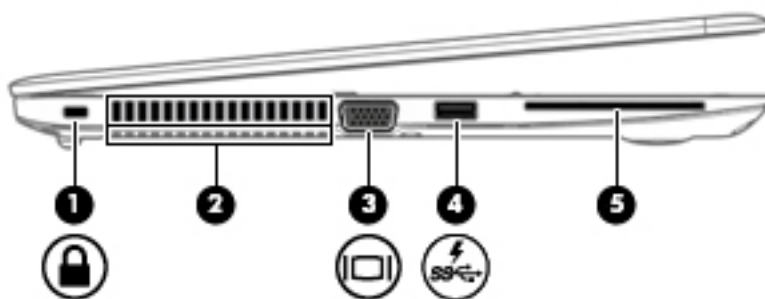
Levá strana



Součást	Popis
(1) 	Zásuvka pro bezpečnostní kabel Slouží k připojení doplňkového bezpečnostního kabelu k počítači. POZNÁMKA: Tento bezpečnostní kabel slouží jako odrazující prvek; neoprávněnému použití nebo krádeži počítače však zcela zabránit nedokáže.
(2)	Větrací otvory (2) Umožňují proudění vzduchu k ochlazení vestavěných součástí. POZNÁMKA: Z důvodu chlazení vestavěných součástí a zabránění jejich přehřátí se ventilátor počítače spouští automaticky. Zapínání a vypínání vestavěného ventilátoru během běžného používání počítače je tedy normální.
(3) 	Port externího monitoru Slouží k připojení externího monitoru VGA nebo projektoru.
(4) 	Nabíjecí (napájený) port USB 3.0 Připojuje doplňkové zařízení USB, jako je klávesnice, myš, externí jednotka, tiskárna, skener nebo rozbočovač USB. Standardní porty USB nenapájí všechna zařízení USB nebo je napájí slabým proudem. Některá zařízení USB vyžadují napájení a je třeba pro ně použít napájený port USB. POZNÁMKA: Nabíjecí porty USB mohou také nabíjet některé modely mobilních telefonů a přehrávačů MP3, a to i v případě, že je počítač vypnut.

Součást	Popis
	Další informace o různých typech portů USB naleznete v části Použití zařízení USB na stránce 51 .
(5) Čtečka čipových karet	Podporuje volitelné čipové karty.

Displej



Součást	Popis
(1) Antény sítě WLAN*	Odesílají a přijímají signál bezdrátového připojení na bezdrátové místní síti (WLAN).
(2) Antény sítě WWAN*	Odesílají a přijímají signál bezdrátového připojení pro komunikaci v rozlehlých bezdrátových sítích (WWAN).
(3) Vestavěné mikrofony	Zaznamenávají zvuk.
(4) Kontrolka webové kamery	Svítil: Webová kamera je používána.
(5) Webová kamera	Umožňuje záznam videa a pořizování fotografií. Některé modely umožňují využití funkcí videokonference a online konverzace využívajících přenos videa. Další informace o použití webové kamery naleznete v aplikaci HP Support Assistant. Chcete-li spustit aplikaci HP Support Assistant, vyberte na Úvodní obrazovce aplikaci HP Support Assistant .

*Antény jsou ukryté v počítači. Abyste dosáhli optimálního přenosu signálu, nezakrývejte oblasti bezprostředně okolo antén. Informace o předpisech pro bezdrátovou komunikaci platných pro danou zemi nebo oblast naleznete v *Poznámkách o předpisech, bezpečnosti a životním prostředí*. Chcete-li zobrazit tuto příručku, napište na Úvodní obrazovce výraz `podpora` a vyberte aplikaci **HP Support Assistant**.

Horní strana

Zařízení TouchPad

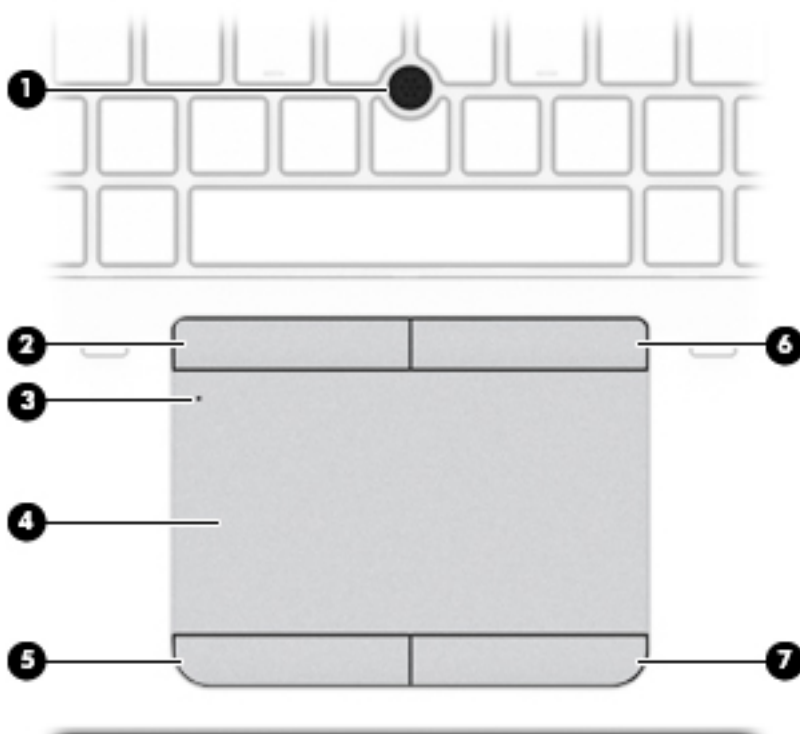





Součást	Popis
(1) Ukazovátka (pouze vybrané modely)	Slouží k přesunutí ukazatele, výběru nebo aktivaci položek na obrazovce.
(2) Levé tlačítko ukazovátka (jen vybrané modely)	Používá se stejně jako levé tlačítko externí myši.
(3) Tlačítko zapnutí/vypnutí zařízení TouchPad / indikátor zařízení TouchPad	Zapíná a vypíná zařízení TouchPad. <ul style="list-style-type: none">• Svítí: Zařízení TouchPad je vypnuto.• Nesvítí: Zařízení TouchPad je zapnuto.
(4) Oblast zařízení TouchPad	Slouží ke snímání gest pomocí prstů, kterými můžete přesunout ukazatel nebo aktivovat položky na obrazovce. POZNÁMKA: Zařízení TouchPad také podporuje gesta pro přejetí od okrajů. Další informace naleznete v části Přejetí od okrajů (pouze vybrané modely) na stránce 27.
(5) Levé tlačítko zařízení TouchPad	Používá se stejně jako levé tlačítko externí myši.
(6) Pravé tlačítko ukazovátka (pouze vybrané modely)	Používá se stejně jako pravé tlačítko externí myši.
(7) Pravé tlačítko zařízení TouchPad	Používá se stejně jako pravé tlačítko externí myši.

Kontroly

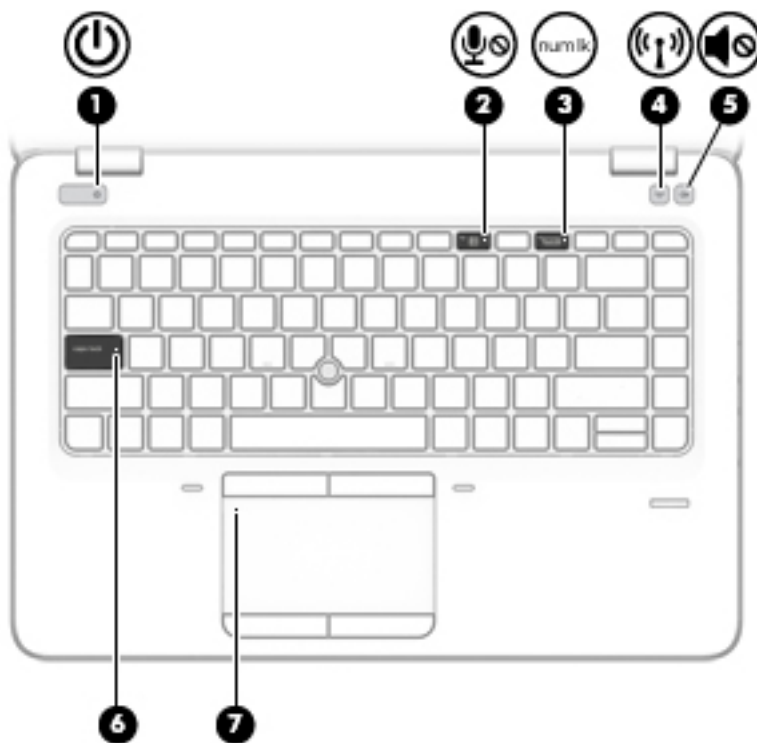





POZNÁMKA: Postupujte podle ilustrace, která nejpřesněji odpovídá vašemu počítači.

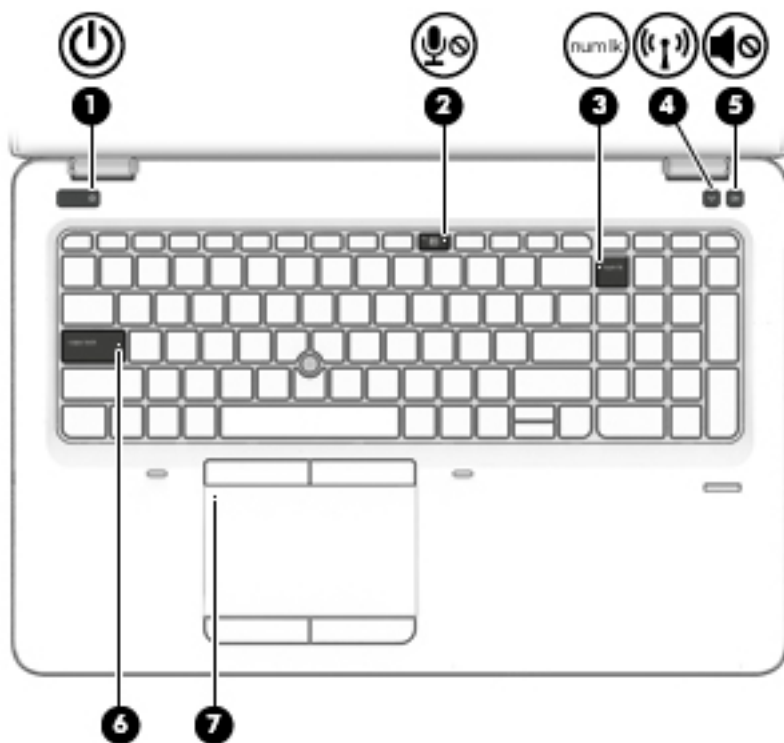



Součást	Popis
(1)  Kontrolka napájení	<ul style="list-style-type: none"> • Svítí: Počítač je zapnutý. • Bliká: Počítač se nachází v režimu spánku, což je režim úspory energie. Počítač vypne napájení displeje a dalších nepotřebných součástí. • Nesvítí: Počítač je vypnutý nebo v režimu hibernace. Hibernace je úsporný režim, při němž je spotřebováváno nejméně energie.
(2)  Kontrolka ztlumení mikrofonu	<ul style="list-style-type: none"> • Oranžová: Mikrofon je vypnutý. • Nesvítí: Mikrofon je zapnutý.
(3) num lk Kontrolka funkce num lock	Svítí: Funkce num lock je zapnutá.
(4)  Kontrolka bezdrátového připojení	<p>Svítí: Je zapnuto integrované bezdrátové zařízení, například zařízení pro bezdrátovou místní síť (WLAN) a/nebo zařízení Bluetooth®.</p> <p>POZNÁMKA: U některých modelů svítí kontrolka bezdrátového připojení oranžově v případě, že jsou vypnuta všechna bezdrátová zařízení.</p>
(5)  Kontrolka ztlumení zvuku	<ul style="list-style-type: none"> • Oranžová: Zvuk počítače je vypnutý. • Nesvítí: Zvuk počítače je zapnutý.
(6) Kontrolka funkce caps lock	Svítí: Režim psaní velkých písmen je zapnutý.
(7) Kontrolka zařízení TouchPad	<ul style="list-style-type: none"> • Svítí: Zařízení TouchPad je vypnuto. • Nesvítí: Zařízení TouchPad je zapnuto.

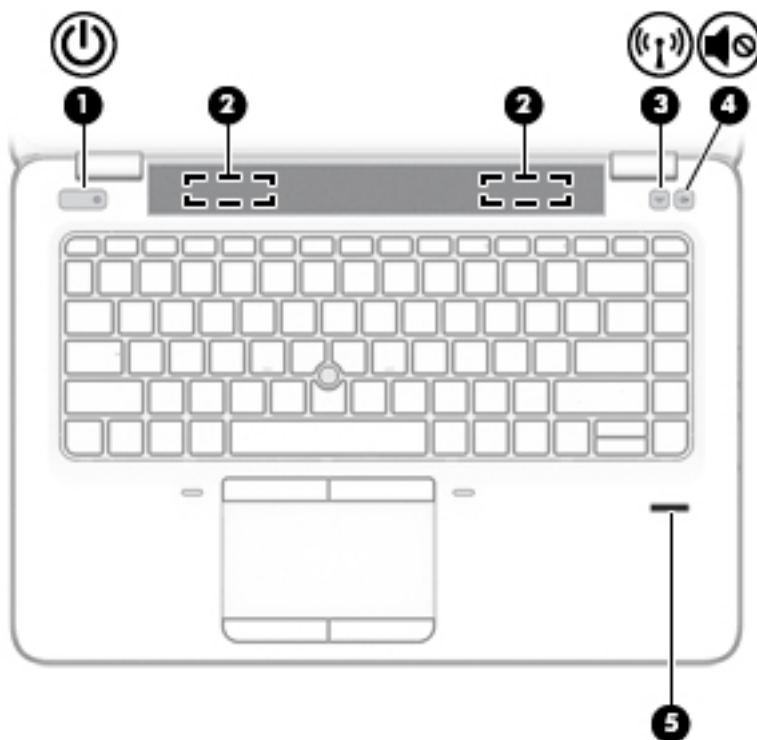

Součást	Popis
(1)  Kontrolka napájení	<ul style="list-style-type: none"> • Svítí: Počítač je zapnutý. • Bliká: Počítač se nachází v režimu spánku, což je režim úspory energie. Počítač vypne napájení displeje a dalších nepotřebných součástí. • Nesvítí: Počítač je vypnutý nebo v režimu hibernace. Hibernace je úsporný režim, při němž je spotřebováno nejméně energie.
(2)  Kontrolka ztlumení mikrofonu	<ul style="list-style-type: none"> • Oranžová: Mikrofon je vypnutý. • Nesvítí: Mikrofon je zapnutý.
(3) num lk Kontrolka funkce num lock	Svítí: Funkce num lock je zapnutá.
(4)  Kontrolka bezdrátového připojení	<p>Svítí: Je zapnuto integrované bezdrátové zařízení, například zařízení pro bezdrátovou místní síť (WLAN) a/nebo zařízení Bluetooth®.</p> <p>POZNÁMKA: U některých modelů svítí kontrolka bezdrátového připojení oranžově v případě, že jsou vypnuta všechna bezdrátová zařízení.</p>
(5)  Kontrolka ztlumení zvuku	<ul style="list-style-type: none"> • Oranžová: Zvuk počítače je vypnutý. • Nesvítí: Zvuk počítače je zapnutý.
(6) Kontrolka funkce caps lock	Svítí: Režim psaní velkých písmen je zapnutý.
(7) Kontrolka zařízení TouchPad	<ul style="list-style-type: none"> • Svítí: Zařízení TouchPad je vypnuto. • Nesvítí: Zařízení TouchPad je zapnuto.

Tlačítka, reproduktory a čtečka otisků prstů





Součást	Popis
(1)  Tlačítko napájení	<ul style="list-style-type: none">• Pokud je počítač vypnutý, stisknutím tlačítka počítač zapnete.• Pokud je počítač zapnutý, zahájíte krátkým stiskem tlačítka přechod do režimu spánku.• Pokud je počítač v režimu spánku, krátkým stisknutím tlačítka tento režim ukončíte.• Pokud je počítač v režimu hibernace, krátkým stisknutím tlačítka tento režim ukončíte. <p>UPOZORNĚNÍ: Pokud stisknete a přidržíte tlačítko napájení, přijdete o neuložená data.</p> <p>Pokud počítač přestane reagovat a funkce vypnutí systému Windows® nefungují, vypněte počítač přidržením tlačítka napájení po dobu alespoň 15 sekund.</p> <p>Další informace o nastavení napájení lze zobrazit v nabídce Možnosti napájení. Na Úvodní obrazovce napište slovo napájení, vyberte položku Nastavení napájení a spánku a poté ze seznamu aplikací vyberte položku Napájení a spánek.</p>
(2) Reproduktory	Reprodukují zvuk.
(3)  Tlačítko bezdrátového připojení	Zapíná a vypíná funkci bezdrátového připojení, vlastní bezdrátové připojení však nevytváří.

Součást	Popis
(4)  Tlačítko ztlumení hlasitosti	Ztlumí a obnoví zvuk reproduktoru.
(5) Čtečka otisků prstů (pouze vybrané modely)	Umožňuje přihlašování do systému Windows pomocí otisků prstů namísto přihlašování heslem.

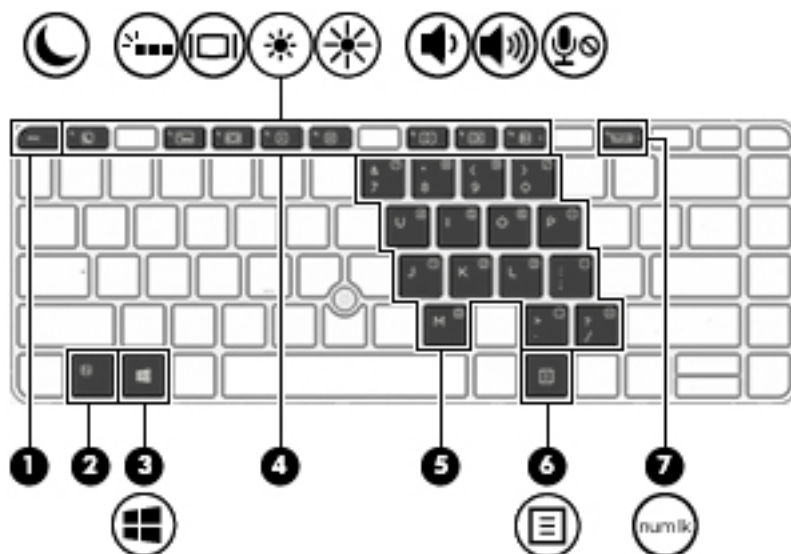

Klávesy

 **POZNÁMKA:** Postupujte podle ilustrace, která nejpřesněji odpovídá vašemu počítači.

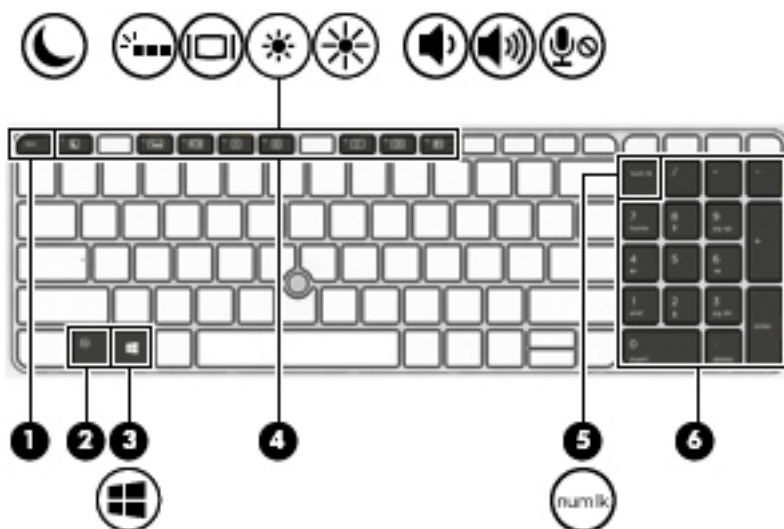

Součást	Popis
(1) Klávesa <code>esc</code>	Při stisknutí v kombinaci s klávesou <code>fn</code> zobrazí informace o systému.
(2) Klávesa <code>fn</code>	Stisknutím v kombinaci s funkční klávesou, klávesou <code>num lk</code> , klávesou <code>esc</code> nebo klávesou <code>b</code> lze aktivovat často používané systémové funkce.
(3)  Klávesa s logem Windows	Návrat na Úvodní obrazovku z otevřené aplikace nebo plochy systému Windows. POZNÁMKA: Dalším stiskem klávesy s logem Windows se vrátíte zpět na předchozí obrazovku.
(4) Funkční klávesy	Stisknutím v kombinaci s klávesou <code>fn</code> lze aktivovat často používané systémové funkce.
(5) Vestavěná numerická klávesnice	Pokud je klávesnice zapnuta, je možné ji používat stejně jako externí numerickou klávesnici. Každá klávesa na klávesnici vykonává funkci označenou ikonou v pravém horním rohu klávesy.
(6)  Klávesa aplikací systému Windows	Zobrazí možnosti pro vybraný objekt.
(7) <code>num lk</code> Klávesa <code>num lock</code>	Zapíná a vypíná vestavěnou numerickou klávesnici, pokud je stisknuta v kombinaci s klávesou <code>fn</code> .



Součást	Popis
(1) Klávesa esc	Při stisknutí v kombinaci s klávesou fn zobrazí informace o systému.
(2) Klávesa fn	Stisknutím v kombinaci s funkční klávesou, klávesou num lk , klávesou esc nebo klávesou b lze aktivovat často používané systémové funkce.
(3)  Klávesa s logem Windows	Návrat na Úvodní obrazovku z otevřené aplikace nebo plochy systému Windows. POZNÁMKA: Dalším stiskem klávesy s logem Windows se vrátíte zpět na předchozí obrazovku.
(4) Funkční klávesy	Stisknutím v kombinaci s klávesou fn lze aktivovat často používané systémové funkce.
(5)  Klávesa num lock	Přepíná mezi navigačními a numerickými funkcemi kláves integrované numerické klávesnice.
(6) Integrovaná numerická klávesnice	Pokud byla aktivována funkce num lock , lze tuto klávesnici použít jako externí numerickou klávesnici.

Spodní strana

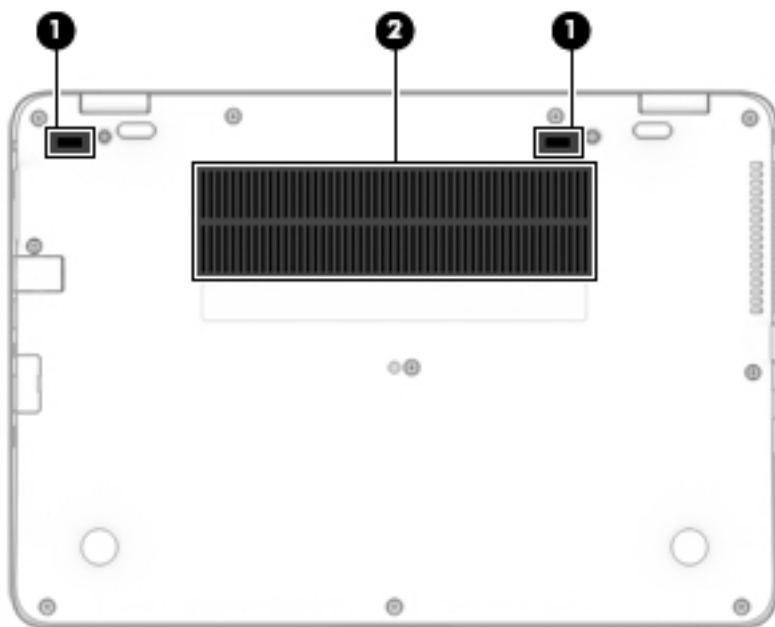





Součást		Popis
(1)	Dokovací konektory (2)	Slouží k připojení volitelného dokovacího zařízení.
(2)	Větrací otvory (2)	Umožňují proudění vzduchu k ochlazení vestavěných součástí.

POZNÁMKA: Z důvodu chlazení vestavěných součástí a zabránění jejich přehřátí se ventilátor počítače spouští automaticky. Zapínání a vypínání vestavěného ventilátoru během běžného používání počítače je tedy normální.

Přední strana



Součást		Popis
(1)		Kontrolka bezdrátového připojení Svítlí: Je zapnuto integrované bezdrátové zařízení, například zařízení pro bezdrátovou místní síť (WLAN) a/ nebo zařízení Bluetooth®. POZNÁMKA: U některých modelů svítí kontrolka bezdrátového připojení oranžově v případě, že jsou vypnuta všechna bezdrátová zařízení.

Součást		Kontrolka napájení	Popis
(2)		Kontrolka napájení	<ul style="list-style-type: none"> • Svítí: Počítač je zapnutý. • Bliká: Počítač se nachází v režimu spánku, což je režim úspory energie. Počítač vypne napájení displeje a dalších nepotřebných součástí. • Nesvítí: Počítač je vypnutý nebo v režimu hibernace. Hibernace je úsporný režim, při němž je spotřebováváno nejméně energie.
(3)		Kontrolka baterie	<p>Pokud je připojeno napájení střídavým proudem:</p> <ul style="list-style-type: none"> • Bílá: Nabití baterie je víc než 90 procent. • Oranžová: Baterie je nabitá v rozmezí 0 až 90 procent. • Nesvítí: Baterie se nenabíjí. <p>Pokud je odpojeno napájení střídavým proudem (baterie se nenabíjí):</p> <ul style="list-style-type: none"> • Blikající oranžová: Baterie dosáhla stavu nízkého nabití baterie. Jakmile baterie dosáhla stavu velmi nízkého nabití, kontrolka baterie začne rychle blikat. • Nesvítí: Baterie se nenabíjí.
(4)		Kontrolka jednotky	<ul style="list-style-type: none"> • Blikající bílá: Pevný disk se používá. • Oranžová: Systém HP 3D DriveGuard dočasně zaparkoval pevný disk. <p>POZNÁMKA: Více informací o systému ochrany pevného disku HP 3D DriveGuard naleznete v části Použití nástroje HP 3D DriveGuard (pouze vybrané modely) na stránce 56.</p>

3 Připojení k síti

Počítač si můžete vzít s sebou kamkoliv na cesty. I doma si však můžete díky připojení ke kabelové nebo bezdrátové síti prohlížet informace uložené na milionech internetových serverů rozmístěných po celém světě. V této kapitole jsou uvedeny užitečné informace týkající se připojení k Internetu.

Připojení k bezdrátové síti

Váš počítač může být vybaven některým z následujících bezdrátových zařízení:

- Zařízení bezdrátové místní sítě (WLAN) – připojuje počítač k bezdrátové místní síti (běžně se označuje jako síť Wi-Fi, bezdrátová místní síť nebo WLAN) v kancelářích, v domácnosti a na veřejných místech, jako jsou letiště, restaurace, kavárny, hotely a univerzity. V síti WLAN komunikuje mobilní bezdrátové zařízení počítače s bezdrátovým směrovačem nebo přístupovým bodem bezdrátového připojení.
- Modul HP pro mobilní širokopásmové připojení (pouze vybrané modely) – zařízení pro připojení k rozlehle bezdrátové síti (WWAN), které umožňuje bezdrátové připojení v mnohem větší oblasti. Operátoři mobilních sítí instalují základnové stanice (podobné vysílačům telefonního signálu) v rámci velkých geografických celků a poskytují tak připojení na celém území regionů či států.
- Zařízení Bluetooth – vytváří osobní síť (PAN), jejíž pomocí se připojuje k ostatním zařízením kompatibilním s technologií Bluetooth, jako jsou počítače, telefony, tiskárny, sluchátka s mikrofonom, reproduktory a fotoaparáty. V síti PAN každé zařízení komunikuje přímo s ostatními zařízeními. Zařízení nesmí být příliš daleko od sebe, obvykle ne více jak 10 metrů.

Další informace o bezdrátové technologii a odkazy na užitečné internetové stránky jsou poskytnuty aplikací HP Support Assistant. Chcete-li spustit aplikaci HP Support Assistant, vyberte na Úvodní obrazovce aplikaci **HP Support Assistant**.

Použití ovládání bezdrátového připojení

Bezdrátová zařízení v počítači lze ovládat pomocí jedné nebo více z následujících funkcí:

- tlačítko bezdrátového připojení, spínač bezdrátového připojení, klávesa bezdrátového připojení nebo tlačítko režimu Letadlo (v této kapitole jsou tyto prvky označovány jednotně jako tlačítko bezdrátového připojení) (pouze vybrané modely)
- ovládací prvky operačního systému

Použití tlačítka bezdrátového připojení

Počítač má tlačítko bezdrátového připojení, jedno nebo více bezdrátových zařízení a na vybraných modelech jednu nebo dvě kontrolky bezdrátového připojení. Všechna bezdrátová zařízení v počítači jsou ve výchozím nastavení povolena a pokud je počítač vybaven kontrolkou bezdrátového připojení, svítí po spuštění počítače (bílá) kontrolka bezdrátového připojení.

Kontrolka bezdrátového připojení slouží k indikaci stavu napájení všech bezdrátových zařízení a neodráží stav jednotlivých zařízení. Pokud je kontrolka bezdrátového připojení bílá, alespoň jedno bezdrátové zařízení je zapnuto. Pokud kontrolka bezdrátového připojení nesvítí, jsou všechna bezdrátová zařízení vypnuta.



POZNÁMKA: U některých modelů je kontrolka bezdrátového připojení oranžová v případě, že jsou vypnuta všechna bezdrátová zařízení.

Jelikož jsou všechna bezdrátová zařízení v počítači ve výchozím nastavení aktivní, můžete použít tlačítko bezdrátového připojení k současnému zapnutí nebo vypnutí všech bezdrátových zařízení.

Použití ovládacích prvků operačního systému

System Windows nabízí Centrum síťových připojení a sdílení, které umožňuje nastavit připojení nebo síť, připojit se k síti, diagnostikovat a opravovat potíže se sítí.

Používání ovládacích prvků operačního systému:

1. Na Úvodní obrazovce napište text `ovládací panel` a poté vyberte položku **Ovládací panely**.
2. Vybere položku **Síť a internet** a poté **Centrum sítí a sdílení**.

Potřebujete-li získat další informace, spusťte aplikaci HP Support Assistant. Chcete-li spustit aplikaci HP Support Assistant, vyberte na Úvodní obrazovce aplikaci **HP Support Assistant**.

Použití sítě WLAN

Pomocí zařízení WLAN se lze připojit k místní bezdrátové síti, která se skládá z jiných počítačů nebo síťových zařízení vzájemně spojených bezdrátovým směrovačem nebo přístupovým bodem bezdrátového připojení.

 **POZNÁMKA:** Pojmy *bezdrátový směrovač* a *přístupový bod bezdrátového připojení* často označují stejné zařízení.

- Rozsáhlá síť WLAN, například firemní nebo veřejná síť WLAN, obvykle používá přístupové body bezdrátového připojení, které dokáží obsloužit velké množství počítačů a síťových zařízení a dokáží oddělit důležité síťové funkce.
- Síť WLAN v domácnosti nebo malé kanceláři obvykle používá bezdrátový směrovač, který umožňuje připojení několika počítačů pomocí bezdrátového připojení a kabelu, a poskytuje sdílené připojení k Internetu, sdílení tiskárny a souborů bez požadavku na instalaci dalšího hardwaru nebo softwaru.

Pokud chcete na počítači provozovat zařízení WLAN, musíte se připojit k síti WLAN (nabízené poskytovatelem připojení nebo k veřejné nebo firemní síti).

Využití služeb poskytovatele připojení k Internetu

Chcete-li se doma připojit k Internetu, je třeba mít založen účet u poskytovatele internetových služeb (ISP). Pokud si chcete zakoupit služby Internetu a modem, kontaktujte místního poskytovatele služeb připojení k síti Internet. Ten vám pomůže s nastavením modemu, instalací síťového kabelu pro připojení bezdrátového počítače k modemu i s ověřením funkčnosti služby připojení k Internetu.

 **POZNÁMKA:** Poskytovatel připojení k Internetu vám přidělí ID uživatele a heslo pro přístup k Internetu. Tyto informace si poznačte a uložte na bezpečném místě.

Nastavení sítě WLAN

Pro nastavení sítě WLAN a vytvoření připojení k Internetu je třeba následující vybavení:

- Širokopásmový modem (DSL nebo kabelový) **(1)** a služba vysokorychlostního připojení k Internetu pořízená od poskytovatele připojení k Internetu
- Bezdrátový směrovač **(2)** (nutno zakoupit zvlášť)
- Počítač s možností bezdrátového připojení **(3)**

 **POZNÁMKA:** Některé modemy jsou vybaveny vestavěným bezdrátovým směrovačem. Informace o typu vašeho modemu vám poskytne poskytovatel připojení k Internetu.

Na následující ilustraci je příklad konfigurace bezdrátové sítě, která je připojena k Internetu.



Síť je možné postupně rozšiřovat a připojovat do sítě další počítače, které získají přístup k Internetu.

Informace o vytvoření sítě WLAN vám poskytne výrobce směrovače nebo poskytovatel připojení k Internetu.

Konfigurace bezdrátového směrovače

Pomoc při konfiguraci bezdrátového směrovače vám poskytne výrobce směrovače nebo poskytovatel připojení k Internetu.

 **POZNÁMKA:** Doporučujeme, abyste svůj nový počítač s možností bezdrátového připojení nejprve připojili ke směrovači pomocí síťového kabelu dodaného se směrovačem. Jakmile se počítač úspěšně připojí k Internetu, můžete kabel odpojit a poté se k Internetu připojit pomocí bezdrátové sítě.

Ochrana sítě WLAN

Pokud vytváříte síť WLAN nebo se chystáte připojit k existující síti WLAN, vždy zapněte funkce zabezpečení, abyste ochránili síť před neoprávněným přístupem. Síť WLAN na veřejných místech a přístupových bodech, jakými jsou například kavárny a letiště, nemusí mít zabezpečení žádné. Pokud se obáváte o bezpečnost vašeho počítače, omezte síťové aktivity pouze na nedůležité e-maily a základní surfování po Internetu.

Bezdrátové signály dosahují mimo síť, proto mohou jiná zařízení WLAN nechráněné signály zachytit.

K zabezpečení sítě WLAN můžete učinit tato opatření:

- Používejte bránu firewall.

Brána firewall kontroluje data i žádosti o data, které jsou odesílány do vaší sítě, a blokuje jakékoliv podezřelé položky. Brány firewall jsou k dispozici v softwarových i hardwarových variantách. Některé sítě využívají kombinace obou typů.

- Používejte šifrování bezdrátového přenosu.

Šifrování bezdrátového připojení využívá bezpečnostní nastavení k šifrování a dešifrování dat, která jsou odesílána přes síť. Potřebujete-li získat další informace, spusťte aplikaci HP Support Assistant. Chcete-li spustit aplikaci HP Support Assistant, vyberte na Úvodní obrazovce aplikaci **HP Support Assistant**.

Připojení k síti WLAN

Pro připojení k síti WLAN postupujte dle těchto kroků:

1. Ujistěte se, že zařízení sítě WLAN je zapnuto. Pokud je zařízení zapnuto, kontrolka bezdrátového připojení bude svítit. Pokud kontrolka bezdrátového připojení nesvítí, stiskněte tlačítko bezdrátového připojení.

 **POZNÁMKA:** U některých modelů svítí kontrolka bezdrátového připojení oranžově v případě, že jsou vypnuta všechna bezdrátová zařízení.

2. Na Úvodní obrazovce ukažte do pravého horního nebo dolního rohu obrazovky a zobrazte ovládací tlačítka.
3. Vyberte položku **Nastavení** a klikněte na ikonu stavu sítě.
4. Vyberte ze seznamu požadovanou síť WLAN.
5. Klikněte na tlačítko **Připojit**.

Pokud je síť WLAN zabezpečená, budete vyzváni k zadání bezpečnostního kódu. Zadejte kód a klikněte na tlačítko **Přihlásit se**.

 **POZNÁMKA:** Nejsou-li v seznamu uvedeny žádné sítě WLAN, znamená to, že jste nejspíše mimo dosah bezdrátového směrovače či přístupového bodu.

 **POZNÁMKA:** Pokud nevidíte síť WLAN, ke které se chcete připojit, klikněte pravým tlačítkem na ploše systému Windows na ikonu stavu sítě a poté vyberte položku **Otevřít Centrum síťových připojení a sdílení**. Klikněte na položku **Nastavit nové připojení nebo síť**. Zobrazí se seznam možností, pomocí nichž lze ručně vyhledat síť a připojit se k ní nebo vytvořit nové síťové připojení.

6. Při připojování postupujte podle pokynů na obrazovce.

Po vytvoření připojení můžete ověřit název a stav připojení umístěním kurzoru myši na ikonu stavu sítě v oznamovací oblasti na pravé straně hlavního panelu.

 **POZNÁMKA:** Funkční dosah (vzdálenost, kterou může bezdrátový signál urazit) závisí na implementaci sítě WLAN, výrobci směrovače a rušení od ostatních elektronických zařízení nebo stavebních bariér, jako jsou zdi a podlahy.

Použití širokopásmového mobilního připojení HP (pouze vybrané modely)

Váš počítač HP Mobile Broadband má integrovanou podporu pro služby mobilního širokopásmového připojení. Pokud tento nový počítač použijete v síti mobilního operátora, poskytne vám možnost připojit se k Internetu, odesílat e-maily či připojit se k podnikové síti, aniž byste museli využívat přístupové body Wi-Fi.

 **POZNÁMKA:** Pokud počítač vybaven technologií HP Mobile Connect, pokyny v této části nejsou relevantní. Viz [Používání aplikace HP Mobile Connect \(pouze vybrané modely\) na stránce 20](#).

Pro aktivaci služby mobilního širokopásmového připojení možná budete potřebovat sériové číslo modulu HP (IMEI) pro mobilní širokopásmové připojení. Sériové číslo je vytištěno na štítku uvnitř bateriové pozice, pod servisním krytem nebo na zadní straně displeje.

Někteří operátoři mobilní sítě vyžadují použití SIM karty. SIM karta obsahuje základní informace o uživateli, například osobní identifikační číslo (PIN), a také informace o síti. Některé počítače obsahují předem instalovanou SIM kartu. Pokud není SIM karta předem instalována, může být součástí informací o službě širokopásmového mobilního připojení HP, které jsou dodány s vaším počítačem, nebo vám ji může poskytnout operátor mobilní sítě odděleně od počítače.

Informace o vložení a odebrání SIM karty naleznete v části [Vložení a vyjmutí SIM karty \(pouze vybrané modely\) na stránce 20](#).

Informace o službě širokopásmového mobilního připojení HP a o postupu aktivace služby u vámi preferovaného operátora mobilní sítě naleznete v dokumentaci ke službě širokopásmového mobilního připojení HP přiložené k počítači.

Vložení a vyjmutí SIM karty (pouze vybrané modely)

UPOZORNĚNÍ: Abyste zabránili poškození konektorů, používejte při vkládání SIM karty minimální sílu.

Postup vložení SIM karty:

1. Vypněte počítač příkazem Vypnout.
2. Zavřete displej.
3. Odpojte všechna externí zařízení připojená k počítači.
4. Odpojte napájecí kabel ze zásuvky střídavého proudu.
5. Vsuňte SIM kartu do zásuvky pro SIM kartu a tlačte na ni, dokud zcela nezapadne.

POZNÁMKA: SIM karta ve vašem počítači se může od obrázku v této kapitole mírně lišit.

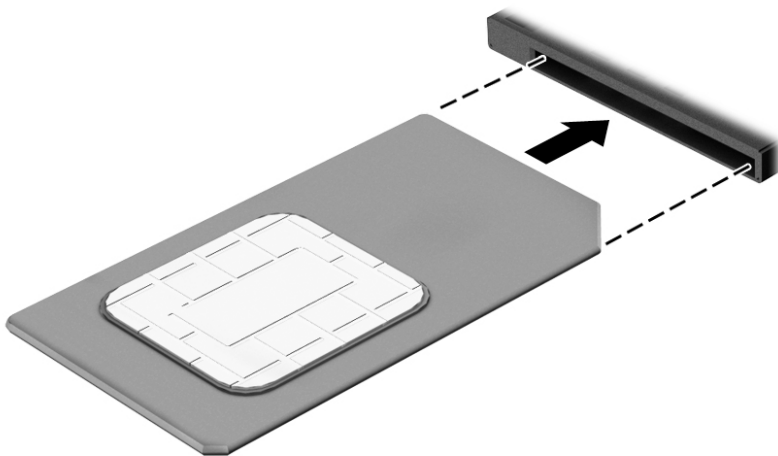

6. Počítač znovu připojte k externímu zdroji napájení.
7. Znovu připojte externí zařízení.
8. Zapněte počítač.

Pokud chcete SIM kartu vyjmout, zatlačte na ni. Karta se uvolní a bude ji možné vytáhnout.

Používání aplikace HP Mobile Connect (pouze vybrané modely)

HP Mobile Connect je předplacená mobilní širokopásmová služba, které poskytuje cenově příznivé, zabezpečené, jednoduché a flexibilní mobilní širokopásmové připojení pro váš počítač. Abyste mohli používat technologii HP Mobile Connect, musí být počítač vybaven SIM kartou a aplikací **HP Mobile Connect**. Další informace o službě HP Mobile Connect a kde je k dispozici naleznete na adrese <http://www.hp.com/go/mobileconnect>.

Používání GPS (pouze vybrané modely)

Váš počítač může být vybaven zařízením systému GPS. Satelity GPS dodávají systémům vybaveným GPS informace o pozici, rychlosti a směru.

Další informace naleznete v nápovědě softwaru HP GPS and Location.

Používání bezdrátových zařízení Bluetooth

Zařízení Bluetooth poskytuje bezdrátové spojení na krátké vzdálenosti, které nahrazuje spojení kabelem, jenž se tradičně používá ke spojení elektronických zařízení, jako jsou:

- počítače (stolní počítač, přenosný počítač, zařízení PDA)
- telefony (mobilní, bezdrátové, chytré telefony)
- zobrazovací zařízení (tiskárna, fotoaparát)
- zvuková zařízení (sluchátka s mikrofonem, reproduktory)
- myš

Zařízení Bluetooth podporují vytvoření spojení peer-to-peer a umožňují uživateli vytvořit osobní síť (PAN) mezi zařízeními Bluetooth. Informace o konfiguraci a používání zařízení Bluetooth naleznete v nápovědě k softwaru zařízení Bluetooth.

Připojení ke kabelové síti

Existují 2 typy kabelového připojení: připojení k místní síti (LAN) a připojení pomocí modemu. Síť LAN využívá k připojení síťový kabel, který poskytuje mnohem vyšší přenosové rychlosti než telefonní kabel používaný k připojení pomocí modemu. Oba typy kabelů jsou prodávány samostatně.

VAROVÁNÍ! Pro snížení rizika úrazu elektrickým proudem, požáru nebo poškození zařízení nepřipojujte kabel modemu ani telefonní kabel do (síťového) konektoru RJ-45.

Připojení k místní síti (LAN)

Chcete-li připojit počítač přímo k domácímu nebo firemnímu směrovači (a nevyužít tak bezdrátového připojení), použijte konektor sítě LAN.

K připojení k síti LAN je zapotřebí síťový kabel s 8kolíkovým konektorem RJ-45.

Postup připojení síťového kabelu:

1. Zapojte síťový kabel do síťové zásuvky **(1)** počítače.

2. Zapojte opačný konec síťového kabelu do zásuvky rozvodu sítě LAN **(2)** nebo směrovači.

 **POZNÁMKA:** Pokud je síťový kabel vybaven obvodem pro potlačení rušení **(3)**, který chrání proti rušení televizním a rádiovým signálem, připojte konec kabelu s tímto obvodem k počítači.

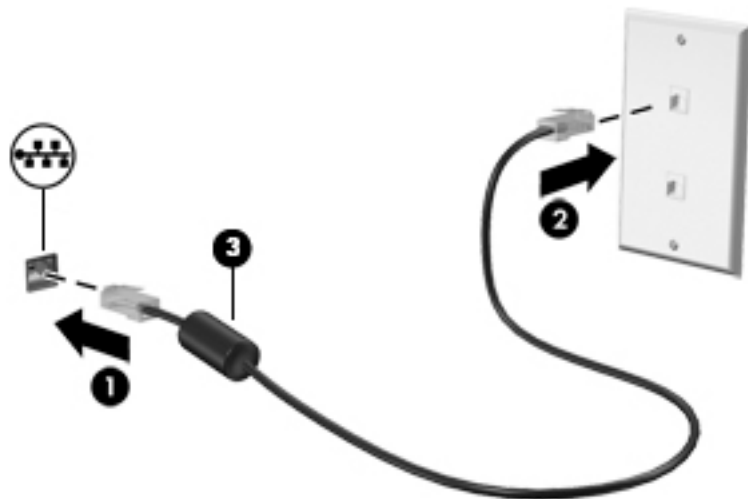

4 Navigace pomocí klávesnice, dotykových gest a polohovacích zařízení

Váš počítač umožňuje snadnou navigaci na obrazovce pomocí dotykových gest (pouze vybrané modely) jako doplněk k použití klávesnice a myši. Dotyková gesta lze použít na zařízení TouchPad nebo dotykové obrazovce vašeho počítače (pouze vybrané modely).

U vybraných modelů počítačů jsou k dispozici také speciální akční klávesy nebo klávesové zkratky, které slouží k usnadnění provádění rutinních činností.

Použití polohovacích zařízení

 **POZNÁMKA:** Kromě polohovacích zařízení dodaných s počítačem můžete použít také externí myš USB (prodává se samostatně), kterou připojíte k jednomu z portů USB na počítači.

Nastavení předvoleb polohovacího zařízení

Chcete-li upravit nastavení polohovacích zařízení, například konfiguraci tlačítka, rychlost kliknutí nebo možnosti ukazatele, použijte okno Vlastnosti myši v systému Windows. Můžete si také prohlédnout ukázky gest na zařízení TouchPad.

Přístup k vlastnostem myši:

- Na Úvodní obrazovce napište příkaz `myš`, klikněte na položku **Nastavení** a poté vyberte možnost **Myš**.

Použití ukazovátka

Stisknutím ukazovátko v požadovaném směru posuňte ukazatel na obrazovce. Levé a pravé tlačítko ukazovátko používejte stejným způsobem jako levé a pravé tlačítko externí myši.

Používání zařízení TouchPad a gest

Zařízení TouchPad umožňuje navigaci na obrazovce počítače a ovládání ukazatele pomocí jednoduchých pohybů prsty.

 **TIP:** Levé a pravé tlačítko zařízení TouchPad používejte jako odpovídající tlačítka externí myši.

 **POZNÁMKA:** Gesta zařízení TouchPad nejsou podporována všemi aplikacemi.

Vypnutí a zapnutí zařízení TouchPad

Pokud chcete zařízení TouchPad vypnout nebo zapnout, dvakrát rychle klepněte na tlačítko pro zapnutí/vypnutí zařízení TouchPad.

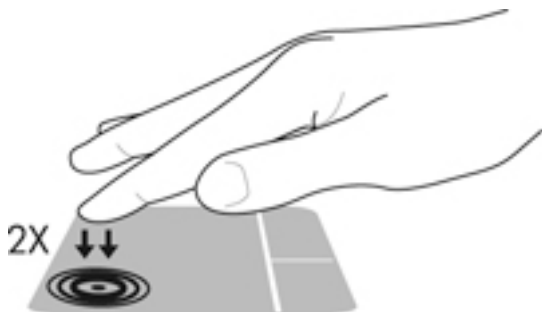

Klepnutí

Chcete-li vybrat obsah na obrazovce, použijte na zařízení TouchPad funkci klepnutí.

- Chcete-li provést výběr, klepněte jedním prstem na oblast zařízení TouchPad. Dvojitým klepnutím otevřete zvolenou položku.



Posouvání

Posouvání se používá pro pohyb nahoru a dolů nebo do stran po stránce nebo obrázku.

- Umístěte dva prsty kousek od sebe na oblast zařízení TouchPad a potom je posuňte nahoru, dolů, doleva nebo doprava.

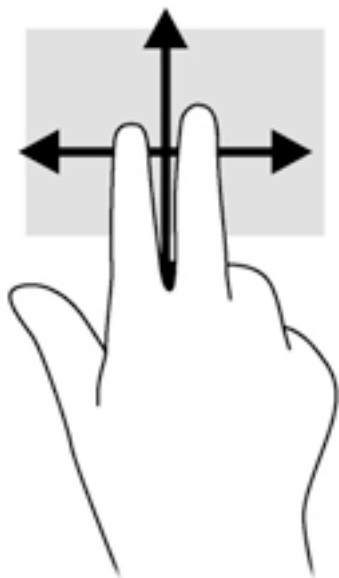

Sevření/roztážení dvěma prsty

Sevření/roztážení dvěma prsty umožňuje oddálit, resp. přiblížit obrázky či text.

- Obraz přiblížíte tak, že položíte dva prsty na oblast zařízení TouchPad a poté je posunete směrem od sebe.
- Obraz oddálíte tak, že položíte dva prsty na oblast zařízení TouchPad a poté je posunete k sobě.

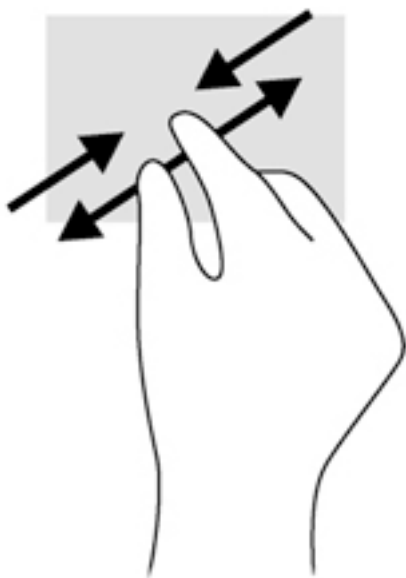

Kliknutí dvěma prsty

Kliknutí 2 prsty umožňuje u položek na obrazovce provádět výběr z nabídky.

 **POZNÁMKA:** Použitím kliknutí dvěma prsty se provádějí stejné funkce jako kliknutím pravým tlačítkem myši.

- Umístěte dva prsty na oblast zařízení TouchPad a zatlačením otevřete nabídku možností pro vybraný objekt.



Otáčení (pouze vybrané modely)

Funkce otáčení umožňuje otáčet různé položky, například fotografie.

- Položte levý ukazováček na oblast zařízení TouchPad. Pomocí pravé ruky posuňte ukazováček klouzavým pohybem od dvanáctky na pomyslném ciferníku hodin ke trojce. Chcete-li položku otočit zpět, posuňte ukazováček v opačném směru, od trojky ke dvanáctce.

 **POZNÁMKA:** Otáčení lze použít v určitých aplikacích, ve kterých můžete manipulovat s objektem nebo obrázkem. Otáčení nemusí fungovat pro všechny aplikace.

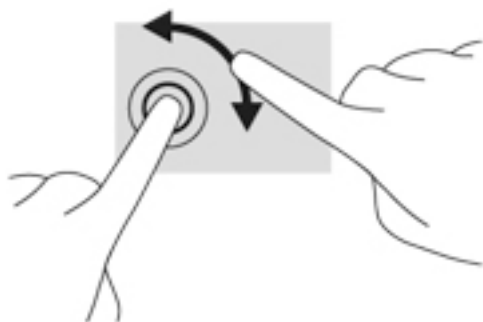

Cvrnknutí (pouze vybrané modely)

Cvrnknutí slouží k procházení obrazovkami nebo k rychlému posouvání v dokumentech.

- Umístěte tři prsty na oblast zařízení TouchPad a cvrkněte prsty lehce a rychle nahoru, dolů, doleva nebo doprava.

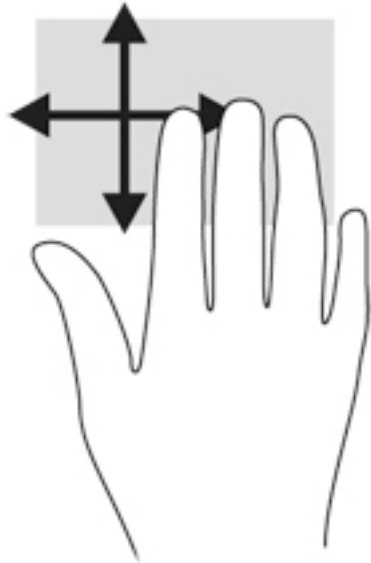

Přejetí od okrajů (pouze vybrané modely)

Přejetí od okrajů umožňuje přístup k panelům nástrojů počítače, které slouží k provádění úloh jako je změna nastavení a vyhledávání nebo používání aplikací.

Přejetí od pravého okraje

Přejetí od pravého okraje vyvolává ovládací tlačítka, která ovládají funkce vyhledávání, sdílení, spuštění aplikací, přístupu k seznamu zařízení a změny nastavení.

- Pro zobrazení ovládacích tlačítek zlehka přejeďte prstem od pravého okraje.

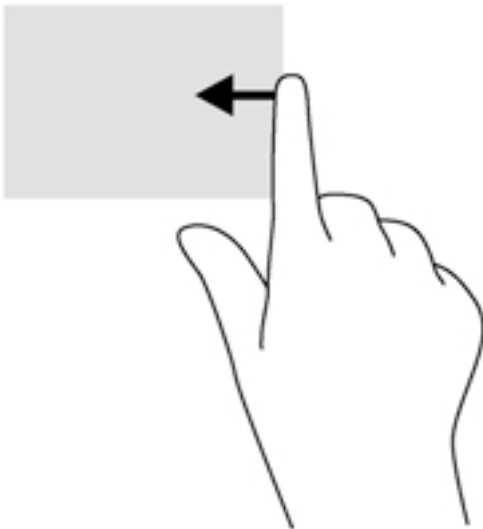

Přejetí od levého okraje

Přejetí od levého okraje zobrazí seznam naposledy otevřených aplikací, takže mezi nimi lze rychle přepínat. Chcete-li přepnout mezi naposledy otevřenými aplikacemi, přejeďte jemně prstem od levého okraje zařízení TouchPad.

- Přejetím od levého okraje zařízení TouchPad můžete přepínat mezi aplikacemi.

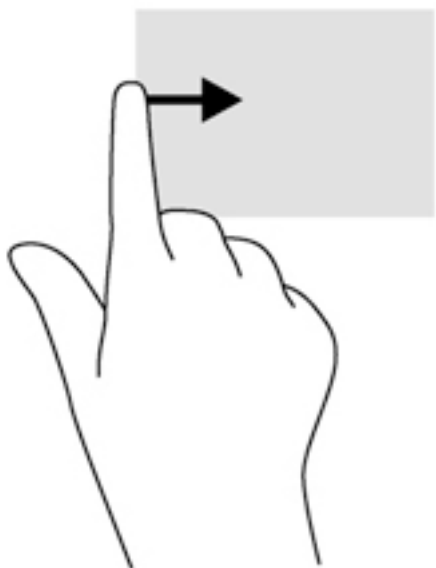

Přejetí od horního okraje

Přejetí prstem od horního okraje zobrazí možnosti příkazů aplikace, které umožňují přizpůsobení aplikace.



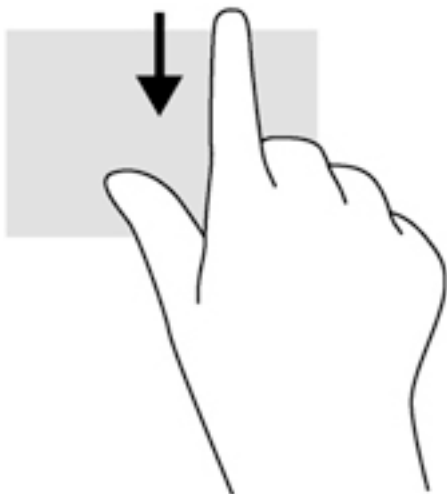

DŮLEŽITÉ: Pokud je aktivní nějaká aplikace, funkce gesta horního okraje závisí na aplikaci.

- Možnosti příkazů aplikace zobrazíte jemným přejetím prstem od horního okraje.



Používání klávesnice

Klávesnice a myš umožňují psát znaky, vybírat položky, posouvat a provádět stejné funkce jako použití dotykových gest. Klávesnice také umožňuje použití akčních kláves a klávesových zkratk sloužících k vykonání konkrétních funkcí.

 **TIP:** Klávesa s logem Windows  na klávesnici umožňuje rychlý návrat z otevřené aplikace nebo plochy Windows na Úvodní obrazovku. Dalším stiskem klávesy s logem Windows se vrátíte zpět na předchozí obrazovku.

 **POZNÁMKA:** V závislosti na zemi či oblasti může klávesnice vašeho počítače obsahovat jiné klávesy a funkce, než jaké jsou uvedeny v této části.

Používání klávesových zkratk systému Windows

Systém Windows nabízí klávesové zkratky pro rychlé provádění akcí. Akci provedete stiskem klávesy s logem Windows  samostatně nebo v kombinaci s příslušnou klávesou.



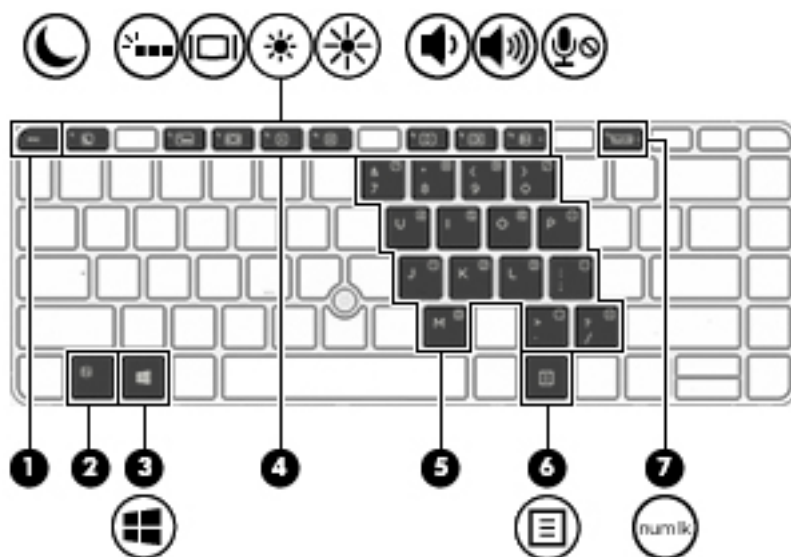

Identifikace klávesových zkratk





Klávesové zkratky jsou kombinací klávesy **fn** (2) a buď klávesy **esc** (1) nebo jedné z funkčních kláves (4).



Využití klávesových zkratk:

- ▲ Krátce stiskněte klávesu **fn** a potom krátce stiskněte druhou klávesu kombinace klávesové zkratky.

Kombinace klávesové zkratky	Popis
 fn+esc	Zobrazí informace o systému.
 fn+f1	Zahájí režim spánku a všechny informace se uloží do paměti systému. Displej a další součásti systému se vypnou a zahájí se úsporný provoz. Chcete-li ukončit režim spánku, krátce stiskněte tlačítko napájení. UPOZORNĚNÍ: Z důvodu snížení rizika ztráty informací uložte před inicializací režimu spánku práci.
 fn+f3	Zapíná a vypíná podsvícení klávesnice. POZNÁMKA: V nastavení od výrobce je podsvícení klávesnice zapnuté. Chcete-li prodloužit výdrž baterie, můžete podsvícení klávesnice vypnout.
 fn+f4	Přepne zobrazení mezi zobrazovacími zařízeními připojenými k systému. Pokud je například k počítači připojen monitor, opakovaným stisknutím kláves fn+f4 se postupně aktivuje samotný displej počítače, samotný monitor nebo displej počítače současně s monitorem.

Kombinace klávesové zkratky	Popis
	Většina externích monitorů přijímá obrazové informace z počítače pomocí obrazového standardu VGA. Klávesová zkratka fn+f4 může také přepínat mezi dalšími zařízeními, která přijímají obrazové informace z počítače.
 fn+f5	Snižuje úroveň jasu obrazu.
 fn+f6	Zvyšuje úroveň jasu obrazu.
 fn+f8	Sníží hlasitost reproduktoru.
 fn+f9	Zvýší hlasitost reproduktoru.
 fn+f10	Ztlumí mikrofon.
Přerušení fn+R	Pozastaví nebo přeruší operaci.
Uzamknutí i posunutí fn+C	Uzamkne buňku.
Sys Rq fn+S	Odesílá dotaz na programování.

Používání klávesnic

Počítač je vybaven vestavěnou numerickou klávesnicí nebo integrovanou numerickou klávesnicí, podporuje však i připojení volitelné externí numerické klávesnice nebo volitelné externí klávesnice s numerickými klávesami.

Použití vestavěné numerické klávesnice

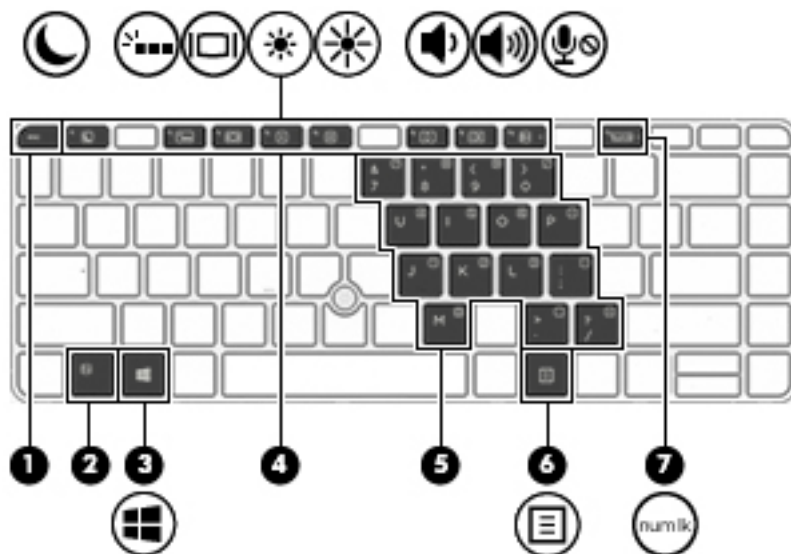

	Součást	Popis
(2)	Klávesa fn	<p>Při stisknutí v kombinaci s klávesou num lock zapíná nebo vypíná vestavěnou numerickou klávesnici.</p> <p>POZNÁMKA: Vestavěná numerická klávesnice nebude fungovat, pokud je k počítači připojena externí klávesnice nebo numerická klávesnice.</p>
(4)	Vestavěná numerická klávesnice	<p>Pokud je klávesnice zapnuta, je možné ji používat stejně jako externí numerickou klávesnici.</p> <p>Každá klávesa na klávesnici vykonává funkci označenou ikonou v pravém horním rohu klávesy.</p>
(7)	Klávesa num lock	<p>Zapíná a vypíná vestavěnou numerickou klávesnici, pokud je stisknuta v kombinaci s klávesou fn.</p> <p>POZNÁMKA: Po vypnutí a opětovném zapnutí počítače se nastaví ta funkce klávesnice, která byla aktivní v okamžiku vypnutí.</p>

Zapnutí a vypnutí vestavěné numerické klávesnice

Vestavěnou numerickou klávesnici zapnete stisknutím kombinace kláves **fn+num lock**. Opětovným stisknutím kombinace kláves **fn+num lock** klávesnici vypnete.



POZNÁMKA: Pokud je k počítači připojena externí klávesnice nebo numerická klávesnice, vestavěná numerická klávesnice je vypnuta.

Přepínání funkcí kláves vestavěné numerické klávesnice

U kláves na vestavěné numerické klávesnici lze dočasně přepínat mezi standardními a číselnými funkcemi:

- Chcete-li použít navigační funkci v době, kdy je numerická klávesnice vypnuta, přidržte klávesu **fn** a současně stiskněte danou klávesu numerické klávesnice.
- Použití kláves na numerické klávesnici jako standardních kláves v době, kdy je numerická klávesnice zapnuta:
 - Malými písmeny můžete psát, pokud přidržíte klávesu **fn**.
 - Chcete-li psát velkými písmeny, stiskněte a přidržte kombinaci kláves **fn+shift**.

Používání integrované numerické klávesnice (pouze vybrané modely)

Počítač je vybaven integrovanou numerickou klávesnicí, podporuje však i připojení doplňkové externí numerické klávesnice nebo doplňkové externí klávesnice s numerickými klávesami. Další informace o umístění integrované numerické klávesnice na vašem počítači naleznete v části [Klávesy na stránce 12](#).

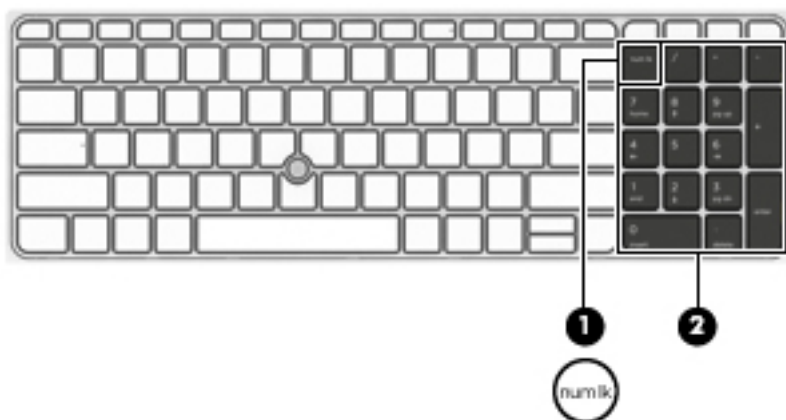

Součást	Popis
(1) Klávesa num lock	Přepíná mezi navigačními a numerickými funkcemi kláves integrované numerické klávesnice. POZNÁMKA: Po vypnutí a opětovném zapnutí počítače se nastaví ta funkce klávesnice, která byla aktivní v okamžiku vypnutí.
(2) Integrovaná numerická klávesnice	Pokud byla aktivována funkce num lock , lze tuto klávesnici použít jako externí numerickou klávesnici.

Použití externí číselné klávesnice

Činnost kláves na většině externích numerických klávesnic závisí na stavu funkce num lock. (V nastavení od výrobce je funkce num lock vypnuta.) Například:

- Pokud je funkce num lock zapnuta, slouží většina kláves číselné klávesnice k zadávání číslic.
- Pokud je funkce num lock vypnuta, lze klávesy číselné klávesnice obvykle používat jako klávesy se šipkami nebo klávesy page up či page down.

Pokud je funkce num lock na externí klávesnici zapnutá, indikátor režimu num lock na počítači bude svítit. Pokud je funkce num lock na externí klávesnici vypnutá, indikátor režimu num lock na počítači bude vypnutý.

Zapnutí nebo vypnutí režimu num lock při práci s externí číselnou klávesnicí:

- ▲ Stiskněte klávesu [num lk](#) na externí klávesnici, ne na klávesnici počítače.

5 Multimédia

Váš počítač může obsahovat následující:

- integrované reproduktory
- integrované mikrofony
- integrovaná webová kamera
- předinstalovaný multimediální software
- multimediální tlačítka nebo klávesy

Používání prvků pro ovládání médií

U některých modelů počítačů mohou být k dispozici následující ovládací prvky médií, které slouží k přehrávání, pozastavení a přetáčení souborů médií:

- tlačítka médií
- klávesové zkratky pro média (určité klávesy stisknuté v kombinaci s klávesou **fn**)
- klávesy pro média

Zvuk

Počítač (nebo vybrané modely s použitím externí optické jednotky) umožňuje přehrávání hudebních disků CD, stahování a poslouchání hudby, přehrávání zvukových stop z Internetu (včetně rozhlasu), nahrávání zvuku a mixování zvuku a videa za účelem vytvoření multimediálního souboru. Kvalitu zvukové reprodukce můžete navýšit připojením externího zařízení, například sluchátek nebo reproduktorů.

Připojení reproduktorů

Ke svému počítači nebo dokovací stanici můžete prostřednictvím portu USB nebo kombinovaného konektoru zvukového výstupu (pro sluchátka) / zvukového vstupu (pro mikrofón) připojit reproduktory připojené pomocí kabelu.

Bezdrátové reproduktory k počítači připojte podle pokynů výrobce zařízení. Před připojením zvukového zařízení zkontrolujte, že máte nastavenou přiměřenou hlasitost.

Nastavení hlasitosti

U některých modelů počítačů lze nastavit hlasitost pomocí následujících ovládacích prvků:

- tlačítka hlasitosti
- klávesové zkratky hlasitosti (určité klávesy stisknuté v kombinaci s klávesou **fn**)
- klávesy ovládání hlasitosti

VAROVÁNÍ! Aby nedošlo k poškození sluchu, před připojením sluchátek, špuntů (sluchátek) nebo náhlavní soupravy snižte hlasitost. Další informace o bezpečnosti naleznete v *Poznámkách o předpisech, bezpečnosti a životním prostředí*. Chcete-li zobrazit tuto příručku, napište na Úvodní obrazovce výraz **podpora** a vyberte aplikaci **HP Support Assistant**.

 **POZNÁMKA:** Hlasitost lze též ovládat prostřednictvím operačního systému a některých programů.

 **POZNÁMKA:** Informace o tom, jakým typem ovládání hlasitosti je počítač vybaven, naleznete v části [Seznámení s prvky počítače na stránce 4](#).

Připojení sluchátek

Náhlavní soupravu připojenou pomocí kabelu lze na počítači zapojit do kombinovaného konektoru zvukového výstupu (pro sluchátka) / zvukového vstupu (pro mikrofon).

Bezdrátová sluchátka k počítači připojte podle pokynů výrobce zařízení.

 **VAROVÁNÍ!** V rámci prevence poškození sluchu před nasazením sluchátek, špuntů (sluchátek) nebo náhlavní soupravy zkontrolujte nastavení hlasitosti. Další informace o bezpečnosti naleznete v *Poznámkách o předpisech, bezpečnosti a životním prostředí*.

Připojení mikrofonu

Pokud chcete pořídit zvukový záznam, připojte mikrofon do kombinovaného konektoru zvukového výstupu (pro sluchátka) / zvukového vstupu (pro mikrofon). Nejlepších výsledků při nahrávání dosáhnete, když budete mluvit přímo do mikrofonu a zaznamenávat zvuk v prostředí, kde není žádný šum na pozadí.

Připojení sluchátek a mikrofonu

Kabelová sluchátka nebo náhlavní soupravu lze na počítači zapojit do kombinovaného konektoru zvukového výstupu (pro sluchátka) / zvukového vstupu (pro mikrofon). Na trhu lze nalézt mnoho náhlavních souprav s integrovaným mikrofonem.

Bezdrátová sluchátka či náhlavní soupravy připojte k počítači podle pokynů výrobce.

 **VAROVÁNÍ!** V rámci prevence poškození sluchu před nasazením sluchátek, špuntů (sluchátek) nebo náhlavní soupravy zkontrolujte nastavení hlasitosti. Další informace o bezpečnosti naleznete v *Poznámkách o předpisech, bezpečnosti a životním prostředí*. Chcete-li zobrazit tuto příručku, napište na Úvodní obrazovce výraz *podpora* a vyberte aplikaci **HP Support Assistant**.

Kontrola zvukových funkcí počítače

 **POZNÁMKA:** Nejlepších výsledků při nahrávání dosáhnete, když budete mluvit přímo do mikrofonu a zaznamenávat zvuk v prostředí, kde není žádný hluk na pozadí.

Pokud chcete zkontrolovat funkce zvuku ve vašem počítači, postupujte následovně:

1. Na Úvodní obrazovce napište text `ovládací panel` a poté vyberte položku **Ovládací panely**.
2. Vyberte položku **Hardware a zvuk** a poté vyberte položku **Zvuk**.
3. Když se otevře okno Zvuk, vyberte kartu **Zvuky**. V části **Události programů** vyberte jakoukoliv zvukovou událost, jako je pípnutí nebo alarm, a klikněte na tlačítko **Test**.

Měli byste uslyšet zvuk z reproduktorů nebo z připojených sluchátek.

Pokud chcete zkontrolovat funkce záznamu zvuku ve vašem počítači, postupujte následovně:

1. Na Úvodní obrazovce napište heslo `zvuk` a poté vyberte položku **Záznam zvuku**.
2. Klikněte na tlačítko **Spustit záznam** a promluvte do mikrofonu.
3. Uložte soubor na plochu.
4. Spusťte multimediální program a přehrajte záznam.

Zobrazení nebo změna nastavení zvuku v počítači:

1. Na Úvodní obrazovce napište text `ovládací panel` a poté vyberte položku **Ovládací panely**.
2. Vyberte položku **Hardware a zvuk** a poté vyberte položku **Zvuk**.

Webová kamera (pouze vybrané modely)

Některé počítače jsou vybaveny integrovanou webovou kamerou. S předinstalovaným softwarem můžete použít webovou kameru k pořízení fotografie nebo záznamu videa. Můžete zobrazit náhled pořízené fotografie nebo videa a poté soubory uložit.

Software webové kamery vám umožňuje experimentovat s následujícími funkcemi:

- Záznam a sdílení videa
- Odesílání videa ve formě datového toku v softwaru pro rychlé zasílání zpráv
- Pořizování fotografií

Touch to Share (pouze vybrané modely)

Váš počítač disponuje technologií Near Field Communication (NFC - komunikace v blízkém poli), která vám prostřednictvím technologie touch-to-share (sdílení dotykem) umožňuje bezdrátové sdílení informací mezi dvěma zařízeními s funkcí NFC. Díky technologii NFC můžete sdílet webové stránky, přenášet kontaktní informace a tisknout poklepem (tap-to-print) na tiskárnách s podporou NFC.

 **TIP:** Můžete si stáhnout aplikace NFC, které vám mohou nabídnout další funkce NFC.

 **DŮLEŽITÉ:** Před zahájením sdílení se ujistěte, zda máte na svých zařízeních funkci NFC povolenu. Aby funkce NFC fungovala na zařízeních se systémem Windows 8, budete možná také muset vypnout některé služby, například sBeam. U výrobce vašeho NFC zařízení se ujistěte, zda je se systémem Windows 8 kompatibilní.

Spuštění

Svým zařízením s funkcí NFC klepněte na počítač a zahajte sdílení mezi vaším zařízením a počítačem.

1. Otevřete soubor médií, který chcete sdílet.

2. Dotkněte se oběma NFC anténami navzájem. Možná uslyšíte zvuk na znamení, že se antény navzájem poznaly.

 **POZNÁMKA:** Anténa technologie NFC na vašem počítači se nachází pod zařízením TouchPad. Chcete-li zjistit, kde je umístěna anténa sítě NFC na jiném zařízení, viz pokyny k danému zařízení.

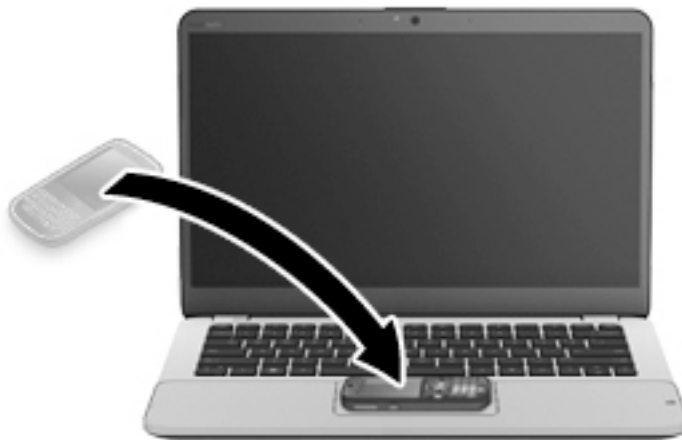

3. Možná na svém zařízení uvidíte zprávu s požadavkem na zahájení přenosu a zprávu na svém počítači, zda chcete přenos přijmout. Při připojování postupujte podle pokynů na obrazovce.

Video

Váš počítač HP je výkonným video zařízením, které vám umožňuje bez stahování sledovat video z oblíbených stránek a stahovat video a filmy, abyste je mohli ve svém počítači sledovat bez nutnosti připojení k síti.

Zážitek ze sledování videa si můžete ještě vylepšit připojením externího monitoru, projektoru nebo televizoru k jednomu z video portů počítače. Počítač může být vybaven portem multimediálního rozhraní (HDMI), který umožňuje připojení monitoru či televizoru s vysokým rozlišením.

Počítač může být vybaven jedním či více z následujících externích video portů:

- VGA
- DisplayPort

 **DŮLEŽITÉ:** Ujistěte se, zda je externí zařízení připojeno ke správnému portu počítače s použitím správného kabelu. Pokud máte nějaké dotazy, přečtěte si pokyny výrobce zařízení.

 **POZNÁMKA:** Informace o video portech počítače naleznete v části [Seznámení s prvky počítače na stránce 4](#).

VGA

Port externího monitoru, nebo port VGA, je analogovým rozhraním, které slouží k připojení externího zobrazovacího zařízení VGA, jako například externího monitoru VGA nebo projektoru VGA, k počítači.

1. Kabel VGA monitoru či projektoru připojte k portu VGA počítače tak, jak je znázorněno na ilustraci.

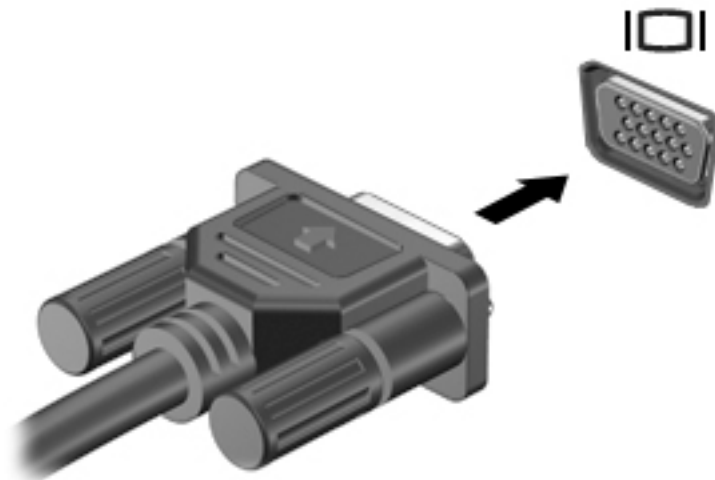

2. Stisknutím klávesové zkratky **fn+f4** lze přepínat mezi 4 typy zobrazení:
 - **Jenom obrazovka počítače:** zobrazení obrazu pouze na počítači.
 - **Režim Duplikace:** současné zobrazení obrazu jak na displeji počítače, tak na externím zařízení.
 - **Režim Rozšíření:** současné zobrazení jednoho obrazu rozloženého na displeji počítače a externím zařízení.
 - **Jenom druhá obrazovka:** zobrazení obrazu pouze na externím zařízení.

Každým stisknutím klávesové zkratky **fn+f4** změníte režim zobrazení.

 **POZNÁMKA:** Pro dosažení optimální kvality upravte rozlišení obrazovky externího zařízení, zejména pokud používáte režim „Rozšíření“ následujícím způsobem. Na Úvodní obrazovce napište text **ovládací panel** a poté vyberte položku **Ovládací panely**. Vyberte položku **Vzhled a přizpůsobení**. V nabídce **Zobrazení** vyberte položku **Upravit rozlišení zobrazení**.

Dual-Mode DisplayPort

Port Dual-Mode DisplayPort slouží k připojení počítače k volitelnému obrazovému nebo zvukovému zařízení, jako je televizor s vysokým rozlišením nebo jiné kompatibilní digitální či zvukové zařízení. Port Dual-Mode DisplayPort podporující duální režim poskytuje lepší zobrazení než port externího monitoru VGA a zlepšuje možnosti digitálního připojení.

 **POZNÁMKA:** Pro přenos signálu videa a zvuku přes port Dual-Mode DisplayPort potřebujete kabel Dual-Mode DisplayPort (zakoupeno samostatně).

 **POZNÁMKA:** K portu Dual-Mode DisplayPort na počítači může být připojeno jedno zařízení Dual-Mode DisplayPort. Informace zobrazené na obrazovce počítače mohou být zároveň zobrazeny na zařízení Dual-Mode DisplayPort.

Připojení obrazového nebo zvukového zařízení k portu Dual-Mode DisplayPort:

1. Zapojte jeden konec kabelu Dual-Mode DisplayPort do portu Dual-Mode DisplayPort na počítači.

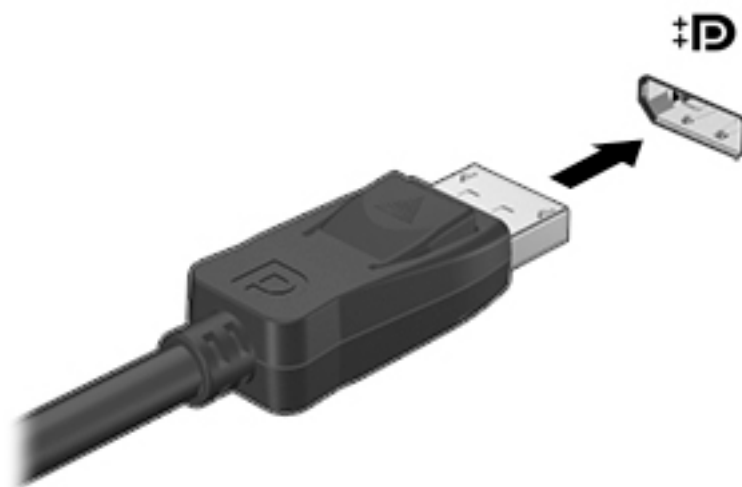

2. Připojte druhý konec kabelu k digitálnímu zobrazovacímu zařízení.
3. Stisknutím klávesové zkratky **fn+f4** lze obraz displeje počítače přepínat mezi 4 typy zobrazení:
 - **Jenom obrazovka počítače:** zobrazení obrazu pouze na počítači.
 - **Režim Duplikace:** současné zobrazení obrazu jak na displeji počítače, tak na externím zařízení.
 - **Režim Rozšíření:** současné zobrazení jednoho obrazu rozloženého na displeji počítače a externím zařízení.
 - **Jenom druhá obrazovka:** zobrazení obrazu pouze na externím zařízení.

Každým stisknutím klávesové zkratky **fn+f4** změníte režim zobrazení.

 **POZNÁMKA:** Pro dosažení optimální kvality upravte rozlišení obrazovky externího zařízení, zejména pokud používáte režim „Rozšíření“ následujícím způsobem. Na Úvodní obrazovce napište text `ovládací panel` a poté vyberte položku **Ovládací panely**. Vyberte položku **Vzhled a přizpůsobení**. V nabídce **Zobrazení** vyberte položku **Upravit rozlišení zobrazení**.

 **POZNÁMKA:** Při odebírání kabelu zařízení stiskněte tlačítko pro uvolnění konektoru a odpojte kabel od počítače.

Nalezení a připojení kabelových displejů pomocí funkce MultiStream Transport

MultiStream Transport (MST) umožňuje připojení několika kabelových zobrazovacích zařízení k počítači připojením k VGA nebo DisplayPort na počítači a také VGA nebo DisplayPort na externí rozbočovač nebo dokovací stanici. Je možné je připojit několika způsoby v závislosti na typu grafického řadiče nainstalovaného ve vašem počítači a tom, zda váš počítač je vybaven vestavěným rozbočovačem. Pro zobrazení seznamu hardwaru nainstalovaného v počítači přejděte na Správce zařízení.

1. Na Úvodní obrazovce napište text `ovládací panel` a poté vyberte položku **Ovládací panely**.
2. Vyberte položku **Systém a zabezpečení**, vyberte položku **Systém** a potom v levém sloupci klikněte na **Správce zařízení**.

Připojení displejů k počítačům s grafikou AMD nebo NVIDIA (s volitelným rozbočovačem)

 **POZNÁMKA:** Prostřednictvím ovladače grafiky AMD a volitelného rozbočovače můžete připojit až 3 externí zobrazovací zařízení.

 **POZNÁMKA:** Prostřednictvím ovladače grafiky NVIDIA® a volitelného rozbočovače můžete připojit až 3 externí zobrazovací zařízení.

Konfiguraci více displejů provedete následovně:

1. Připojte externí rozbočovač (prodáváný samostatně) k portu DisplayPort na vašem počítači pomocí kabelu DP-k-DP (prodáváný samostatně). Ujistěte se, že je napájecí adaptér rozbočovače připojen ke zdroji střídavého napájení.
2. Externí zobrazovací zařízení připojte k portům VGA nebo DisplayPort na rozbočovači.
3. Na Úvodní obrazovce zadejte do pole pro vyhledávání text `rozlišení obrazovky` nebo použijte klávesovou zkratku `fn+f4`. Pokud se nezobrazují všechna připojená zobrazovací zařízení, ujistěte se, že je každé zařízení připojeno ke správnému portu na rozbočovači.

 **POZNÁMKA:** Mezi volby více zobrazovacích zařízení patří možnost **Duplikovat**, která zrcadlí obrazovku vašeho počítače na všechna povolená zobrazovací zařízení, nebo **Rozšířit**, která rozšíří vaši počítačovou obrazovku na všechna povolená zobrazovací zařízení.

Připojení displejů k počítačům s grafikou Intel (s volitelným rozbočovačem)

 **POZNÁMKA:** Prostřednictvím ovladače grafiky Intel a volitelného rozbočovače můžete připojit až 3 zobrazovací zařízení.

Konfiguraci více displejů provedete následovně:

1. Připojte externí rozbočovač (prodáváný samostatně) k portu DisplayPort na vašem počítači pomocí kabelu DP-k-DP (prodáváný samostatně). Ujistěte se, že je napájecí adaptér rozbočovače připojen ke zdroji střídavého napájení.
2. Externí zobrazovací zařízení připojte k portům VGA nebo DisplayPort na rozbočovači.
3. Pokud systém Windows detekuje monitor připojený k rozbočovači DP, zobrazí se dialogové okno **Upozornění Topology DisplayPort**. Klikněte na odpovídající možnosti pro konfiguraci displeje. Možnosti volby více displejů zahrnují **Duplikovat**, kdy se obrazovka vašeho počítače zrcadlí na všech povolených displejích, nebo **Rozšířit**, kdy se obrazovka rozšíří na všechny povolené displeje.

 **POZNÁMKA:** Pokud se toto dialogové okno nezobrazuje, ujistěte se, že je každé externí zařízení připojeno ke správnému portu na rozbočovači. Pro další informace napište na Úvodní obrazovce text `rozlišení obrazovky` nebo stiskněte klávesy `fn+f4` a postupujte podle pokynů na obrazovce.

Připojení displejů k počítačům s grafikou Intel (s vestavěným rozbočovačem)

S vnitřním rozbočovačem a grafickým řadičem Intel můžete připojit až 3 zobrazovací zařízení v následujících konfiguracích:

- Dva DP monitory 1920 × 1200 připojené k jednomu počítači + jeden 1920 × 1200 VGA monitor připojený k volitelné dokovací stanici
- Dva DP monitory 2560 × 1600 připojené k jednomu počítači + jeden VGA monitor 1920 × 1200 připojený k volitelné dokovací stanici

Konfiguraci více displejů provedete následovně:

1. Připojení externího zobrazovacího zařízení k portům VGA nebo DisplayPort (DP) na základně počítače nebo dokovací stanice.
2. Pokud systém Windows detekuje monitor připojený k rozbočovači DP, zobrazí se dialogové okno **Upozornění Topology DisplayPort**. Klikněte na odpovídající možnosti pro konfiguraci displeje. Možnosti

volby více displejů zahrnují **Duplikovat**, kdy se obrazovka vašeho počítače zrcadlí na všech povolených displejích, nebo **Rozšířit**, kdy se obrazovka rozšíří na všechny povolené displeje.



POZNÁMKA: Pokud se toto dialogové okno nezobrazuje, ujistěte se, že je každé externí zařízení připojeno ke správnému portu na rozbočovači. Pokud chcete získat další informace napište na Úvodní obrazovce text `rozlišení obrazovky` nebo použijte klávesovou zkratku **fn+f4** a postupujte podle pokynů na obrazovce.

Nalezení a připojení bezdrátových displejů kompatibilních s Miracast (pouze vybrané modely)

Pokud chcete nalézt a připojit bezdrátové displeje kompatibilní s Miracast, aniž byste opustili otevřené aplikace, postupujte následovně:

Spuštění technologie Miracast:

- ▲ Ukázáním na pravý horní nebo pravý dolní roh Úvodní obrazovky zobrazte ovládací tlačítka, klikněte na položku **Zařízení**, klikněte na položku **Promítnout** a poté postupujte podle pokynů na obrazovce.

– nebo –

Na vybraných modelech počítačů na Úvodní obrazovce klikněte na ikonu **HP Quick Access to Miracast** (HP rychlý přístup k Miracast) a poté postupujte podle pokynů na obrazovce.

6 Řízení spotřeby

 **POZNÁMKA:** Počítač může být vybaven tlačítkem nebo vypínačem napájení. V této příručce je pro všechny tyto ovladače napájení použito pojmenování *tlačítko napájení*.

Vypnutí počítače

 **UPOZORNĚNÍ:** Při vypnutí počítače budou neuložená data ztracena.

Příkaz Vypnout ukončí všechny spuštěné programy, včetně operačního systému, a následně vypne displej i počítač.

Počítač vypínejte v následujících situacích:

- Pokud potřebujete vyměnit baterii nebo manipulovat se součástmi uvnitř počítače
- Pokud připojujete externí hardwarové zařízení, které nelze připojit k portu USB
- Počítač nebude po delší dobu používán a bude odpojen od externího zdroje napájení

I když můžete počítač vypnout tlačítkem napájení, doporučený způsob vypnutí je pomocí příkazu Vypnout systému Windows.

 **POZNÁMKA:** Pokud se počítač nachází v režimu spánku nebo hibernace, je třeba před vypnutím počítače tento režim nejprve ukončit krátkým stisknutím tlačítka napájení.

1. Uložte práci a ukončete všechny spuštěné programy.
2. Na Úvodní obrazovce ukažte do pravého horního nebo pravého dolního rohu.
3. Klikněte na položku **Nastavení**, poté na ikonu **Napájení** a poté na položku **Vypnout**.

– nebo –

Pravým tlačítkem myši klikněte na tlačítko Start v levém dolním rohu obrazovky, vyberte položku **Vypnout nebo odhlásit se** a poté vyberte položku **Vypnout**.

Pokud počítač přestane reagovat a nelze jej vypnout předchozími postupy, zkuste následující nouzová řešení v uvedeném pořadí:

- Stiskněte kombinaci kláves **ctrl+alt+delete**. Klikněte na ikonu **Napájení** a poté na položku **Vypnout**.
- Přidržte tlačítko napájení alespoň 5 sekund.
- Odpojte počítač od externího napájení.
- U modelů s uživatelem vyměnitelnou baterií odeberte baterii ze zařízení. Na modelech s baterií zaplombovanou z výroby stiskněte a podržte tlačítko napájení po dobu alespoň 15 sekund.

Nastavení možností napájení

Použití úsporných režimů

Režim spánku je povolen v nastavení od výrobce.

Při aktivaci režimu spánku kontrolky napájení zablikají a obsah obrazovky zmizí. Započatá práce se uloží do paměti.

 **UPOZORNĚNÍ:** Aby se omezilo riziko snížení kvality zvuku nebo videa, narušení funkcí přehrávání zvuku nebo videa nebo ztráty dat, neaktivujte režim spánku během čtení nebo zapisování na optický disk nebo na externí paměťovou kartu.

 **POZNÁMKA:** Pokud se počítač nachází v režimu spánku, nelze aktivovat žádný typ síťového připojení ani využívat funkce počítače.

Aktivace a ukončení režimu spánku

Je-li počítač zapnutý, můžete režim spánku aktivovat kterýmkoli z následujících způsobů:

- Stiskněte krátce tlačítko napájení.
- Na Úvodní obrazovce ukažte do pravého horního nebo pravého dolního rohu. Jakmile se zobrazí seznam ovládacích tlačítek, klikněte na možnost **Nastavení**, klikněte na ikonu **Napájení** a poté klikněte na možnost **Režim spánku**.

Chcete-li ukončit režim spánku, krátce stiskněte tlačítko napájení.

Po ukončení režimu spánku se kontrolka napájení rozsvítí a vaše práce se obnoví na obrazovce, kde jste naposledy pracovali.

 **POZNÁMKA:** Pokud jste nastavili, že má být při probuzení požadováno heslo, je třeba před obnovením práce zadat heslo k systému Windows.

Povolení a ukončení uživatelem navozené hibernace

Uživatelskou hibernaci lze povolit v nabídce Možnosti napájení, která také umožňuje změnu dalších nastavení napájení a časových limitů:

1. Na Úvodní obrazovce napište text `možnosti napájení` a poté vyberte položku **Možnosti napájení**.
2. V levém podokně klikněte na položku **Nastavení tlačítka napájení**.
3. Klikněte na možnost **Změnit nastavení, které nyní není k dispozici**.
4. V oblasti **Po stisknutí tlačítka napájení** vyberte položku **Přepnout do režimu hibernace**.
5. Klikněte na tlačítko **Uložit změny**.

Režim hibernace ukončíte krátkým stisknutím tlačítka napájení. Kontrolky napájení se rozsvítí a vaše práce se obnoví na obrazovce, kde jste naposledy pracovali.

 **POZNÁMKA:** Pokud jste nastavili, že má být při probuzení požadováno heslo, je třeba před obnovením práce zadat heslo k systému Windows.

Použití měřiče napájení a nastavení napájení

Měřič napájení se nachází na pracovní ploše systému Windows. Měřič napájení poskytuje rychlý přístup k nastavení napájení a k zobrazení zbývajících úrovně nabití baterie.

- Chcete-li zobrazit procento zbývajících úrovně nabití baterie a aktuální plán napájení, přesuňte ukazatel na ploše systému Windows nad ikonu měřiče napájení.
- Chcete-li otevřít okno Možnosti napájení nebo změnit schéma napájení, klikněte na ikonu měřiče napájení a vyberte příslušnou položku ze seznamu. Můžete také na Úvodní obrazovce napsat text `možnosti napájení` a poté vybrat položku **Možnosti napájení**.

Různé ikony měřiče napájení ukazují, zda je počítač napájen z baterií nebo z externího zdroje. V případě, že je baterie ve stavu nízkého nebo velmi nízkého nabití, zobrazí se zpráva.

Nastavení ochrany heslem při probuzení

Chcete-li, aby počítač při ukončení režimu spánku nebo režimu hibernace požadoval zadání hesla, proveďte tyto kroky:

1. Na Úvodní obrazovce napište text možnosti napájení a poté vyberte položku **Možnosti napájení**.
2. V levém podokně klikněte na možnost **Po probuzení požadovat heslo**.
3. Klikněte na možnost **Změnit nastavení, které nyní není k dispozici**.
4. Klikněte na možnost **Vyžadovat heslo (doporučeno)**.

 **POZNÁMKA:** Pokud potřebujete vytvořit heslo pro uživatelský účet nebo změnit současné heslo, klikněte na možnost **Vytvořit nebo změnit heslo uživatelského účtu** a poté postupujte podle pokynů na obrazovce. Pokud nepotřebujete vytvořit nebo změnit heslo k uživatelskému účtu, přejděte na krok 5.

5. Klikněte na tlačítko **Uložit změny**.

Použití napájení z baterie

 **VAROVÁNÍ!** Za účelem snížení možného bezpečnostního rizika používejte s tímto počítačem pouze baterii dodanou s počítačem, náhradní baterii od společnosti HP nebo kompatibilní baterii zakoupenou u společnosti HP.

Počítač používá napájení z baterie kdykoliv, když není připojen k externímu napájení střídavým proudem. Životnost baterie se mění v závislosti na nastavení řízení spotřeby, programech spuštěných v počítači, jas displeje, externích zařízeních připojených k počítači a dalších faktorech. Pokud baterii ponecháte v počítači, bude se kdykoli po připojení k externímu zdroji napájení střídavým proudem dobíjet, čímž je chráněna vaše práce v případě výpadku proudu. Pokud počítač obsahuje nabitou baterii a je napájen ze zdroje střídavého proudu pomocí adaptéru střídavého proudu, přepne se v případě odpojení adaptéru střídavého proudu nebo při výpadku proudu z externího zdroje na napájení z baterie.

 **POZNÁMKA:** Jas displeje se po odpojení zdroje střídavého proudu automaticky sníží, aby se prodloužila životnost baterie. Vybrané modely počítače jsou schopny za účelem prodloužení životnosti baterie přepínat grafické režimy.

Baterie zaplombovaná z výroby

Spuštěním funkce Kontrola baterie v Nápovědě a podpoře lze sledovat stav baterie nebo lze zjistit, zda baterie již nevydrží nabitá. Pro přístup k informacím o baterii napište na Úvodní obrazovce heslo podpora a vyberte aplikaci **HP Support Assistant**. Poté vyberte položku **Baterie a výkon**. Pokud Kontrola baterie ukazuje, že je nutné baterii vyměnit, kontaktujte technickou podporu.

Baterie v tomto produktu nemůže být jednoduše vyměněna samotnými uživateli. Pokud baterii odeberete nebo vyměníte, může záruka pozbyt platnosti. Pokud baterie již není schopna vydržet nabitá, kontaktujte podporu.

Po skončení její životnosti nevyhazujte baterii do běžného komunálního odpadu. Baterii zlikvidujte v souladu s místními zákony a předpisy.

Nalezení dalších informací o baterii

Aplikace HP Support Assistant poskytuje nástroje a informace o baterii. Chcete-li získat informace o baterii, spusťte na Úvodní obrazovce aplikaci **HP Support Assistant** a poté vyberte položku **Baterie a výkon**.

- Nástroj Kontrola baterie ke zjištění výkonu baterie
- Informace o kalibraci, správě napájení a řádné péči a skladování vedoucí k maximálnímu prodloužení výdrže baterie
- Informace o typech, technických údajích, životním cyklu a kapacitě baterií

Přístup k informacím o baterii:

- ▲ Chcete-li získat informace o baterii, spusťte na Úvodní obrazovce aplikaci **HP Support Assistant** a poté vyberte položku **Baterie a výkon**.

Použití kontroly baterie

Aplikace HP Support Assistant poskytuje informace o stavu baterie instalované v počítači.

Spuštění kontroly baterie:

1. Připojte adaptér střídavého proudu k počítači.

 **POZNÁMKA:** Pro správnou funkci kontroly baterie musí být počítač připojen k externímu napájení.

2. Chcete-li získat informace o baterii, spusťte na Úvodní obrazovce aplikaci **HP Support Assistant** a poté vyberte položku **Baterie a výkon**.

Kontrola baterie zkontroluje správnou funkci baterie a jejích článků a poté oznámí výsledek zkoušky.

Zobrazení zbývajících úrovně nabití baterie

- ▲ Přesuňte ukazatel nad ikonu měřiče napájení v oznamovací oblasti na pravé straně hlavního panelu na ploše systému Windows.

Maximalizace doby vybíjení baterie

Doba vybíjení baterie se liší v závislosti na funkcích, které používáte při napájení z baterie. Maximální doba vybíjení se postupně zkracuje, protože se postupně snižuje kapacita baterie.

Tipy pro maximalizaci doby vybíjení baterie:

- Snižte jas displeje.
- Pokud počítač obsahuje výměnnou baterii a počítač se nepoužívá ani se nenabíjí baterie, vyjměte výměnnou baterii.
- Výměnnou baterii uložte na chladném suchém místě.
- V okně Možnosti napájení zvolte nastavení **Spořič energie**.

Správa stavů nízkého nabití baterie

Informace uvedené v této části popisují výstrahy a odezvy systému nastavené výrobcem. Některé výstrahy a odezvy systému na nízkou úroveň nabití baterie je možné změnit v okně Možnosti napájení. Nastavení provedená v okně Možnosti napájení nemají vliv na činnost kontrol.

Na Úvodní obrazovce napište text *napájení*, vyberte položku **Nastavení** a poté vyberte položku **Možnosti napájení**.

Identifikace stavů nízkého nabití baterie

Pokud je počítač napájen pouze z baterie a ta dosáhne stavu nízkého nebo velmi nízkého nabití, nastane následující:

- Kontrolka baterie (pouze vybrané modely) informuje o nízké úrovni nabití baterie nebo o kritickém stavu baterie.

– nebo –

- Měřič napájení v oznamovací oblasti zobrazuje oznámení o nízkém nabití nebo kritickém stavu baterie.

 **POZNÁMKA:** Další informace o měřiči napájení naleznete v části [Použití měřiče napájení a nastavení napájení na stránce 42](#).

Pokud je počítač zapnutý nebo v režimu spánku, zůstane chvíli v režimu spánku a poté se vypne. Veškerá neuložená data budou ztracena.

Řešení stavu nízkého nabití baterie

Řešení stavu nízkého nabití baterie, je-li k dispozici externí zdroj napájení

- ▲ Připojte jedno z následujících zařízení:
 - adaptér střídavého proudu
 - doplňkové dokovací nebo rozšiřující zařízení
 - doplňkový napájecí adaptér zakoupený jako příslušenství u společnosti HP

Řešení stavu nízkého nabití baterie, není-li k dispozici žádný zdroj napájení

Chcete-li vyřešit stav nízkého nabití baterie a nemáte k dispozici žádný zdroj napájení, uložte svou práci a počítač vypněte.

Úspora energie baterií

- Na Úvodní obrazovce napište text `napájení`, vyberte položku **Nastavení** a poté vyberte položku **Možnosti napájení**.
- V okně Možnosti napájení vyberte režim nízké úrovně spotřeby.
- Ukončete nečinné aplikace pracující s modemem a všechna nepoužívaná bezdrátová i kabelová připojení k místní síti LAN.
- Odpojte nepoužívaná externí zařízení, která nejsou připojena k externímu zdroji napájení.
- Ukončete činnost, deaktivujte nebo odeberte nepoužívané externí paměťové karty.
- Snižte jas obrazovky.
- Před opuštěním své práce aktivujte režim spánku nebo vypněte počítač.

Použití externího zdroje napájení

 **VAROVÁNÍ!** Nenabíjejte baterii počítače na palubě letadla.

 **VAROVÁNÍ!** Ke snížení možných bezpečnostních rizik používejte pouze adaptér střídavého proudu dodaný s počítačem, náhradní adaptér střídavého proudu od společnosti HP nebo kompatibilní adaptér střídavého proudu zakoupený jako příslušenství od společnosti HP.

 **POZNÁMKA:** Informace o připojení k napájení střídavým proudem jsou uvedeny na letáku *Pokyny k instalaci*, který je součástí balení počítače.

Externí napájení střídavým proudem je dodáváno prostřednictvím schváleného adaptéru střídavého proudu nebo doplňkového dokovacího nebo rozšiřujícího zařízení.

K externímu zdroji napájení připojte počítač za některé z následujících podmínek:

- při nabíjení nebo kalibraci baterie
- při instalaci nebo modifikaci systémového softwaru
- při zápisu informací na disky CD, DVD nebo BD (pouze vybrané modely)
- při defragmentaci disku
- při zálohování nebo obnovování

Při připojení počítače k externímu zdroji napájení nastanou tyto události:

- Baterie se začne nabíjet.
- Je-li počítač zapnutý, změní se vzhled ikony měřiče napájení v oznamovací oblasti.

Při odpojení počítače od externího zdroje napájení nastanou tyto události:

- Počítač začne používat napájení z baterie.
- Jas displeje se automaticky sníží, aby se prodloužila životnost baterie.

Testování adaptéru střídavého proudu

Otestujte adaptér střídavého proudu, pokud při připojení k napájení střídavým proudem u počítače zjistíte následující symptomy:

- počítač se nezapíná
- displej se nezapíná
- kontrolky napájení nesvítí

Testování adaptéru střídavého proudu:



POZNÁMKA: Následující pokyny platí pro počítače s výměnnou baterií.

1. Vypněte počítač.
2. Vyjměte baterii z počítače.
3. Připojte adaptér střídavého proudu k počítači a poté do zásuvky střídavého proudu.
4. Zapněte počítač.
 - Pokud se *rozsvítí* kontrolky napájení, adaptér střídavého proudu funguje správně.
 - Pokud zůstanou kontrolky napájení *zhasnuty*, adaptér střídavého proudu nefunguje a měl by být vyměněn.

Informace o zajištění náhradního adaptéru střídavého proudu získáte u podpory.

7 Externí karty a zařízení

Použití čteček paměťových karet

Doplňkové paměťové karty umožňují bezpečné ukládání a snadné sdílení dat. Tyto karty se často používají ve fotoaparátech a zařízeních PDA se záznamem na digitální média a také v jiných počítačích.

Postup určení formátů paměťových karet, které jsou na vašem počítači podporovány, naleznete v části [Seznámení s prvky počítače na stránce 4](#).

Vložení paměťové karty

⚠ UPOZORNĚNÍ: Aby nedošlo k poškození konektorů paměťové karty, při vkládání paměťové karty použijte jen minimální sílu.

1. Uchopte kartu štítkem nahoru a konektory směrem k počítači.
2. Vsuňte kartu do čtečky paměťových karet a zatlačte na ni, dokud nezapadne na místo.

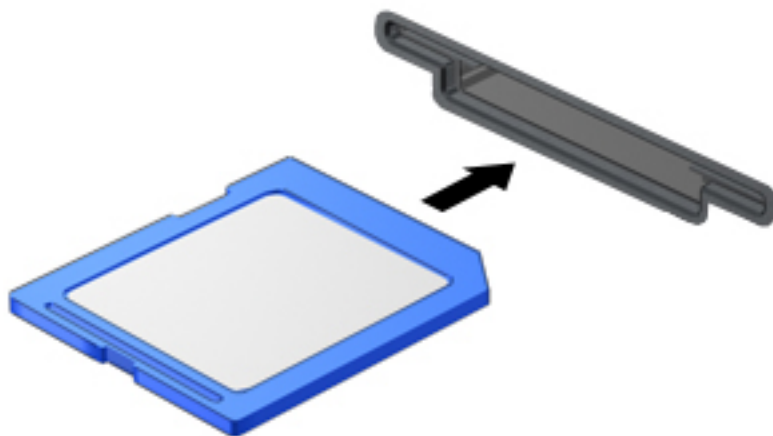

Když dojde k rozpoznání zařízení, uslyšíte zvuk a může se zobrazit nabídka možností.

Odebrání paměťové karty

⚠ UPOZORNĚNÍ: Použijte následující postup bezpečného odebrání paměťové karty, čímž předejdete ztrátě dat nebo zablokování systému.

1. Uložte data a ukončete všechny programy, které souvisí s paměťovou kartou.
2. Klikněte na ikonu Bezpečně odebrat hardware v oznamovací oblasti na pravé straně hlavního panelu na ploše systému Windows. Poté postupujte podle pokynů na obrazovce.

3. Zatlačte na kartu (1) a vyjměte ji ze zásuvky (2).

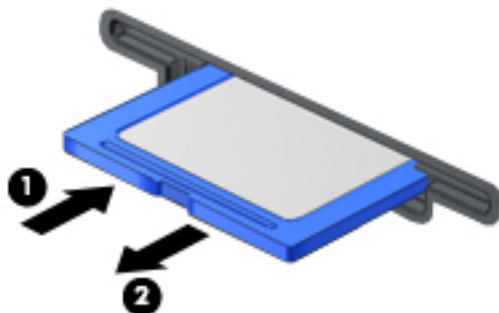

 **POZNÁMKA:** Pokud se karta nevysune sama, ze zásuvky ji vytáhněte.

Použití čipových karet

 **POZNÁMKA:** Termín *čipová karta* se v této kapitole používá k označení čipových karet i karet Java™.

Čipová karta je karta odpovídající velikosti kreditní karty, která má mikročip s pamětí a mikroprocesorem. Stejně jako osobní počítače mají čipové karty operační systém zajišťující vstupní a výstupní operace a také zahrnují funkce pro zabezpečení dat. Standardní čipové karty se používají se čtečkou čipových karet (pouze vybrané modely).

Pro přístup k obsahu mikročipu je vyžadován kód PIN. Další informace o funkcích zabezpečení čipových karet naleznete v aplikaci HP Support Assistant. Chcete-li spustit aplikaci HP Support Assistant, vyberte na Úvodní obrazovce aplikaci **HP Support Assistant**.

Vložení čipové karty

1. Uchopte čipovou kartu štítkem nahoru a jemně ji zasuňte do čtečky čipových karet, dokud nezapadne na místo.

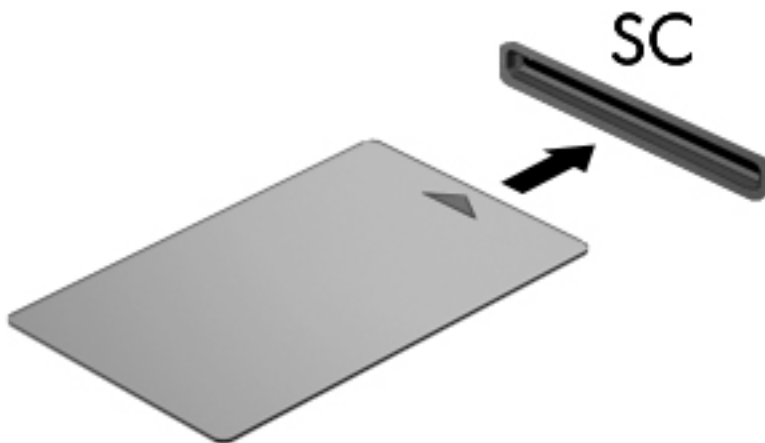

2. Postupujte podle pokynů na obrazovce pro přihlášení k počítači pomocí kódu PIN čipové karty.

Odebrání čipové karty

- ▲ Uchopte čipovou kartu za její hranu a vytáhněte ji ze čtečky čipových karet.



Použití zařízení USB

Univerzální sériová sběrnice (USB) je hardwarové rozhraní, které lze používat k připojení doplňkových externích zařízení, jako je například klávesnice, myš, disková jednotka, tiskárna, skener nebo rozbočovač.

Některá zařízení USB mohou vyžadovat další podpůrný software, který je obvykle dodáván spolu se zařízením. Další informace o softwaru pro určité zařízení naleznete v pokynech příslušného výrobce. Tyto pokyny mohou být k dispozici se softwarem, na disku nebo na webových stránkách výrobce.

Počítač je vybaven alespoň 1 portem USB, který podporuje zařízení USB 1.0, 1.1, 2.0 a 3.0. Počítač může být také vybaven nabíjecím portem USB, jenž umožňuje napájení externího zařízení. Volitelné dokovací zařízení nebo rozbočovač USB poskytují další porty USB, které lze použít s počítačem.

Připojení zařízení USB

UPOZORNĚNÍ: Aby nedošlo k poškození konektorů USB, nepoužívejte při připojování zařízení USB nepřiměřenou sílu.

▲ Připojte kabel USB zařízení do portu USB.

POZNÁMKA: Následující obrázek se může od počítače mírně lišit.

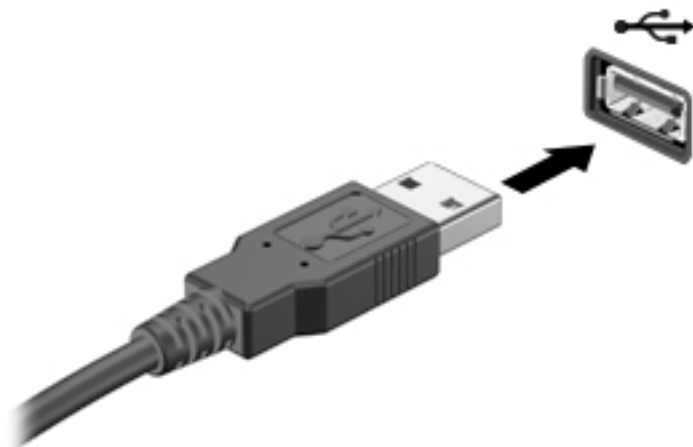

Jakmile bude zařízení rozpoznáno, uslyšíte zvukové upozornění.

POZNÁMKA: Při prvním připojení zařízení USB se v oznamovací oblasti zobrazí zpráva, která vás informuje, že zařízení bylo rozpoznáno počítačem.

Odebrání zařízení USB

UPOZORNĚNÍ: Aby se omezilo riziko poškození konektoru USB, neodpojujte zařízení USB táhnutím za kabel.

UPOZORNĚNÍ: Použijte následující postup bezpečného odebrání zařízení USB, čímž předejdete ztrátě informací nebo zablokování systému.

1. Před odebráním zařízení USB uložte data a ukončete všechny programy, které se zařízením pracují.
2. Na ploše systému Windows klikněte na ikonu Bezpečně odebrat hardware v oznamovací oblasti na pravé straně hlavního panelu a poté postupujte podle pokynů na obrazovce.
3. Odeberte zařízení.

Použití doplňkových externích zařízení

 **POZNÁMKA:** Další informace o požadovaném softwaru a ovladačích nebo o tom, který port na počítači použít, naleznete v pokynech od výrobce.

Připojení externího zařízení k počítači:

 **UPOZORNĚNÍ:** Chcete-li předejít poškození zařízení při připojování napájeného zařízení, ujistěte se, že je zařízení vypnuto a napájecí kabel střídavého proudu vytažen ze zásuvky.

1. Připojte zařízení k počítači.
2. Pokud připojujete napájené zařízení, připojte napájecí kabel zařízení do uzemněné zásuvky poskytující střídavý proud.
3. Zapněte zařízení.

Chcete-li odpojit nenapájené externí zařízení, vypněte zařízení a potom je odpojte od počítače. Chcete-li odpojit napájené externí zařízení, vypněte zařízení, odpojte jej od počítače a potom odpojte napájecí kabel střídavého proudu.

Použití doplňkových externích jednotek

Vyměnitelné externí jednotky rozšiřují vaše možnosti ukládání dat a přístupu k nim. Jednotku USB lze přidat připojením k portu USB na počítači.

 **POZNÁMKA:** Externí optické jednotky USB HP by měly být připojeny k napájenému portu USB na počítači.

Mezi jednotky pro rozhraní USB patří tyto druhy:

- disketová jednotka 1,44 MB
- modul pevného disku
- externí optická jednotka (CD, DVD a Blu-ray)
- zařízení MultiBay

8 Jednotky

Manipulace s jednotkami

⚠ UPOZORNĚNÍ: Diskové jednotky jsou velmi citlivé a je třeba s nimi manipulovat opatrně. Před manipulací s jednotkami si nejprve přečtěte následující bezpečnostní pokyny. Další upozornění jsou uvedena v příslušných pokynech.

Dodržujte následující opatření:

- Před přemístěním počítače, který je připojen k externímu pevnému disku, aktivujte režim spánku a počkejte, dokud údaje nezmizí z displeje, nebo správně odpojte externí pevný disk.
- Před manipulací s diskem vybijte statickou elektřinu dotykem s uzemněným povrchem.
- Nedotýkejte se kolíků konektorů na výměnné jednotce nebo na počítači.
- Zacházejte s jednotkou opatrně. Neupusťte ji ani na ni nepokládejte žádné předměty.
- Před odebráním nebo vložením jednotky vypněte počítač. Pokud si nejste jisti, zda je počítač vypnut nebo se nachází v režimu spánku, zapněte jej a potom jej vypněte pomocí operačního systému.
- Nevkládejte jednotku do pozice nadměrnou silou.
- Během zápisu optické jednotky na disk nepoužívejte klávesnici počítače ani s počítačem nijak nemanipulujte. Proces zápisu je velmi citlivý na vibrace.
- Nevystavujte jednotku extrémním teplotám nebo vlhkosti.
- Zabraňte políání jednotky tekutinou. Nepoužívejte na jednotku čisticí přípravky.
- Před odebráním jednotky z pozice, přenášením, odesláním nebo jejím uskladněním odeberte z jednotky médium.
- Posíláte-li jednotku poštou, zabalte ji do ochranné bublinkové fólie nebo jiného vhodného obalu a balíček označte štítkem „KŘEHKÉ“.
- Nevystavujte jednotku účinkům magnetického pole. Magnetická pole vyzařují také některá bezpečnostní zařízení, například zařízení pro kontrolu procházejících osob na letištích a ruční detektory. Jezdící pásy na letišti a obdobná bezpečnostní zařízení, která kontrolují příruční zavazadla, využívají místo magnetického pole rentgenové paprsky, které nepoškozují jednotky.

Použití pevných disků

⚠ UPOZORNĚNÍ: Zabránění ztrátě dat a narušení stability systému:

- Než začnete měnit nebo přidávat paměťový modul či pevný disk, uložte svou práci a vypněte počítač.
- Pokud si nejste jisti, zda je počítač vypnutý, zapněte jej stisknutím tlačítka napájení. Potom počítač vypněte prostřednictvím nabídky operačního systému.

Technologie Intel Smart Response Technology (pouze vybrané modely)

Intel® Smart Response Technology (SRT) je funkce ukládání do mezipaměti založená na technologii Intel® Rapid Storage Technology (RST), která výrazně zvyšuje výkonnost počítačového systému. Pokud je počítač vybaven modulem SSD mSATA, technologie SRT umožňuje tento modul používat jako mezipaměť mezi pamětí

systému a jednotkou pevného disku. Díky tomu je v počítači využita maximální kapacita pevného disku (nebo svazku RAID) a současně je prostřednictvím modulu SSD zvyšována výkonnost systému.

Pokud přidáváte nebo inovujete pevný disk či se chystáte vytvořit svazek RAID, je třeba dočasně zakázat technologii SRT, vytvořit svazek RAID a poté technologii SRT znovu povolit. Dočasné zakázání technologie SRT:

1. Na Úvodní obrazovce napište text `Intel` a poté vyberte položku **Intel Rapid Storage Technology**.
2. Klikněte na odkaz **Zrychlení** a poté na odkaz **Zakázat zrychlení**.
3. Počkejte na ukončení režimu zrychlení.
4. Klikněte na odkaz **Resetovat na dostupné**.

 **DŮLEŽITÉ:** Při provádění změn režimu pole RAID je třeba dočasně zakázat technologii SRT. Proveďte požadovanou změnu a poté technologii SRT znovu povolte. Pokud tuto funkci dočasně nezakážete, svazky pole RAID nebude možné vytvořit nebo změnit.

 **POZNÁMKA:** Společnost HP nepodporuje použití technologie SRT společně s jednotkami s vlastním šifrováním (SED).

Zvýšení výkonu pevného disku

Použití programu Defragmentace disku

Při používání počítače dochází k fragmentaci souborů pevného disku. Program Defragmentace disku spojuje fragmentované části souborů a složek pevného disku, a umožňuje tak efektivnější provoz systému.

 **POZNÁMKA:** Na discích SSD není nutné provádět defragmentaci disku.

Defragmentace disku nepotřebuje po spuštění váš dohled. V závislosti na velikosti pevného disku a počtu fragmentovaných souborů může dokončení defragmentace trvat déle než jednu hodinu. Možná ji budete chtít spustit přes noc nebo jindy, kdy nebudete váš počítač potřebovat.

Společnost HP doporučuje provádět defragmentaci minimálně jednou měsíčně. Defragmentaci disku můžete nastavit tak, aby se spouštěla jednou za měsíc, ale ručně ji můžete provádět kdykoliv.

Spuštění defragmentace disku:

1. Připojte počítač k napájení střídavým proudem.
2. Na Úvodní obrazovce napište text `disk`.
3. Klikněte na položku **Optimalizovat**.

 **POZNÁMKA:** Systém Windows obsahuje funkci Řízení uživatelských účtů, která zlepšuje zabezpečení počítače. Při instalaci softwaru, spuštění nástrojů nebo změnách nastavení systému Windows můžete být vyzváni k povolení dotyčné akce nebo k zadání hesla. Další informace naleznete v aplikaci HP Support Assistant. Chcete-li spustit aplikaci HP Support Assistant, vyberte na Úvodní obrazovce aplikaci **HP Support Assistant**.

Další informace naleznete v elektronické nápovědě programu Defragmentace disku.

Použití programu Vyčištění disku

Program Vyčištění disku vyhledává na pevném disku nepotřebné soubory, které lze bezpečně odstranit, a tak pomáhá uvolnit místo na disku a zvýšit výkonnost počítače.

Spuštění programu Vyčištění disku:

1. Na **Úvodní obrazovce** napište text `disk` a vyberte položku **Pro uvolnění místa na disku odinstalovat aplikace**.
2. Postupujte podle pokynů na obrazovce.

Použití nástroje HP 3D DriveGuard (pouze vybrané modely)

Systém ochrany pevného disku HP 3D DriveGuard chrání pevný disk tím, že jej v následujících případech zaparkuje a zamezí přístupu k datům:

- Pokud upustíte počítač.
- Při přenášení počítače se zavřeným displejem v době, kdy je počítač napájen z baterie.

Pokud nastane jedna z těchto událostí, systém ochrany pevného disku HP 3D DriveGuard po krátké chvíli obnoví normální provoz pevného disku.

 **POZNÁMKA:** Nástroj HP 3D DriveGuard chrání pouze interní pevné disky. Pevné disky instalované ve volitelných dokovacích zařízeních nebo připojené k portům USB nejsou chráněny pomocí HP 3D DriveGuard.

 **POZNÁMKA:** Disky SSD neobsahují pohyblivé součásti, proto není systém ochrany pevného disku HP 3D DriveGuard pro tyto jednotky zapotřebí.

Další informace naleznete v nápovědě softwaru HP 3D DriveGuard.

Identifikace stavu programu HP 3D DriveGuard

Kontrolka jednotky na počítači změní barvu, což znamená, že je jednotka v pozici primárního pevného disku a/ nebo v pozici sekundární jednotky pevného disku (pouze vybrané modely) zaparkována. K určení toho, zda je jednotka aktuálně chráněna nebo zda je jednotka zaparkovaná, použijte ikonu v oznamovací oblasti na pravé straně hlavního panelu na ploše systému Windows nebo v Centru nastavení mobilních zařízení.





Používání RAID (pouze vybrané modely)

Technologie RAID (Redundant Arrays of Independent Disks) umožňuje počítači používat dva nebo více disků současně. Pomocí nastavení hardwaru nebo softwaru technologie RAID zachází s několika pevnými disky jako s jedním souvislým diskem. Disky, které jsou nastaveny tak, aby pracovaly tímto způsobem, se nazývají diskové pole RAID. Další informace naleznete na webu společnosti HP. Chcete-li získat nejnovější uživatelské příručky, kontaktujte podporu. Kontakty podpory pro USA naleznete na adrese <http://www.hp.com/go/contactHP>. Kontakty celosvětové podpory naleznete na adrese http://welcome.hp.com/country/us/en/wwcontact_us.html.

9 Zabezpečení

Ochrana počítače

Standardní bezpečnostní funkce poskytované operačním systémem Windows a nástrojem Computer Setup (BIOS), který není součástí systému Windows, mohou chránit osobní nastavení a data před různými riziky.

-  **POZNÁMKA:** Funkce zabezpečení jsou navrženy tak, aby sloužily jako odrazující prvek. Nemohou však zabránit zneužití nebo odcizení produktu.
-  **POZNÁMKA:** Před tím, než odešlete váš počítač do servisu, zálohujte a odstraňte všechny důvěrné soubory a odeberte všechna nastavení hesel.
-  **POZNÁMKA:** Některé funkce popsané v této kapitole nemusí být ve vašem počítači k dispozici.
-  **POZNÁMKA:** Počítač podporuje službu Computrace, která v některých oblastech umožňuje bezpečnostní sledování online a získání počítače zpět. Pokud je počítač odcizen, může jej služba Computrace lokalizovat ve chvíli, kdy se neoprávněný uživatel připojí k Internetu. Chcete-li používat službu Computrace, je nutné zakoupit související software a zaregistrovat se. Informace o objednání softwaru Computrace naleznete na adrese <http://www.hp.com>.

Rizika počítače	Bezpečnostní funkce
Neoprávněné používání počítače	Nástroj HP Client Security v kombinaci s heslem, čipovou kartou, bezkontaktní kartou, zaregistrovanými otisky prstů nebo jinými přihlašovacími údaji pro ověřování
Neoprávněný přístup k nástroji Computer Setup (F10)	Heslo správce systému BIOS v nástroji Computer Setup*
Neoprávněný přístup k obsahu pevného disku	Heslo nástroje DriveLock nebo heslo automatické funkce DriveLock v nástroji Computer Setup*
Neoprávněné spuštění z doplňkové externí optické jednotky (pouze vybrané modely), doplňkového externího pevného disku (pouze vybrané modely) nebo vestavěného síťového adaptéru.	Funkce Možnosti spuštění v nástroji Computer Setup*
Neoprávněný přístup k uživatelskému účtu systému Windows	Uživatelské heslo systému Windows
Neoprávněný přístup k datům	<ul style="list-style-type: none">• Software HP Drive Encryption• Program Windows Defender
Neoprávněný přístup k nastavení nástroje Computer Setup a dalším identifikačním informacím o systému	Heslo správce systému BIOS v nástroji Computer Setup*
Neoprávněné odpojení počítače	Zásuvka bezpečnostního kabelu (pro připojení doplňkového bezpečnostního kabelu)

*Nástroj Computer Setup je předem instalovaný nástroj, uložený v paměti ROM, který lze použít, i když operační systém nefunguje nebo není zavedený. Pro navigaci a výběr položek v nástroji Computer Setup můžete použít buďto polohovací zařízení (TouchPad, ukazovátka nebo myš USB) nebo klávesnici.

Používání hesel

Heslo je skupina znaků, které zvolíte k zabezpečení dat v počítači. Podle toho, jak chcete řídit přístup k vašim datům, si můžete nastavit několik druhů hesel. Hesla lze nastavovat v systému Windows nebo v nástroji Computer Setup, který je v počítači předinstalován.

- Hesla správce systému BIOS a heslo DriveLock se nastavují v nástroji Computer Setup. Tato hesla jsou spravována systémem BIOS.
- Hesla Automatic DriveLock jsou povolena v nástroji Computer Setup.
- Hesla systému Windows lze nastavit pouze v operačním systému Windows.
- Pokud byla dříve nastavena funkce HP SpareKey a zapoměli jste heslo správce systému BIOS nastavené v nástroji Computer Setup, můžete pro přístup k tomuto nástroji použít funkci HP SpareKey.
- Pokud zapomenete uživatelské i hlavní heslo funkce DriveLock nastavené v nástroji Computer Setup, bude pevný disk chráněn těmito hesly trvale uzamčen a nebude jej možné dále používat.

Pro funkci nástroje Computer Setup i pro funkci zabezpečení systému Windows lze použít stejné heslo. Navíc lze stejné heslo použít zároveň u více funkcí nástroje Computer Setup.

Při zadávání a uchovávání hesel se řiďte následujícími pravidly:

- Při vytváření hesel se řiďte požadavky programu.
- Stejně heslo nepoužívejte pro více aplikací nebo webových stránek a heslo systému Windows nepoužívejte pro žádnou jinou aplikaci ani webovou stránku.
- Pro uložení vašich uživatelských jmen a hesel pro všechny weby a aplikace, které používáte, použijte modul Password Manager aplikace HP Client Security. Později je můžete přechíst zabezpečeným způsobem, pokud si na ně nebudete moci vzpomenout.
- Hesla neuchovávejte v souboru, který je uložen v počítači.

Následující tabulky obsahují přehled běžně používaných správcovských hesel systému BIOS a systému Windows a dále obsahují popis jejich funkcí.

Nastavení hesel v systému Windows

Heslo	Funkce
Heslo správce*	Ochrání přístup k účtu správce systému Windows. POZNÁMKA: Nastavením hesla správce systému Windows se nenastaví heslo správce systému BIOS.
Heslo uživatele*	Chrání přístup k uživatelskému účtu systému Windows.

*Informace o nastavení hesla správce systému Windows nebo hesla uživatele systému Windows získáte po spuštění aplikace **HP Support Assistant** z Úvodní obrazovky.

Nastavení hesel v nástroji Computer Setup

Heslo	Funkce
Heslo správce systému BIOS*	Omezuje přístup k nástroji Computer Setup.

Heslo	Funkce
	POZNÁMKA: Pokud jsou povoleny funkce, které brání odstranění hesla správce systému BIOS, nebudete moci toto heslo odstranit, dokud nebudou tyto funkce zakázány.
Hlavní heslo funkce DriveLock*	Omezuje přístup k vestavěnému pevnému disku, který je chráněn funkcí DriveLock. Používá se též pro odebrání ochrany funkcí DriveLock. Toto heslo se nastavuje v části DriveLock Passwords (Hesla funkce DriveLock) v průběhu povolení této funkce. POZNÁMKA: Dříve než nastavíte heslo funkce DriveLock, musíte nastavit heslo správce systému BIOS:
Uživatelské heslo funkce DriveLock*	Omezuje přístup k vestavěnému pevnému disku, který je chráněn funkcí DriveLock a nastavuje se v části DriveLock Passwords (Hesla funkce DriveLock) v průběhu povolení této funkce. POZNÁMKA: Dříve než nastavíte heslo funkce DriveLock, musíte nastavit heslo správce systému BIOS:

*Podrobnosti o jednotlivých heslech naleznete v následujících tématech.

Správa hesla správce BIOS

Chcete-li nastavit, změnit nebo odstranit toto heslo, postupujte následovně:

Nastavení nového hesla správce systému BIOS

1. Zapněte nebo restartujte počítač a když se v dolní části obrazovky zobrazí zpráva „Press the ESC key for Startup Menu“ (Pro zobrazení nabídky při spuštění stiskněte klávesu ESC), stiskněte klávesu **esc**.
2. Stiskněte klávesu **f10** a přejdete do nástroje Computer Setup.
3. Pomocí polohovacího zařízení nebo kláves se šípkami vyberte položky **Security (Zabezpečení) > Setup BIOS Administrator Password** (Nastavit heslo správce systému BIOS) a poté stiskněte klávesu **enter**.
4. Po vyzvání zadejte heslo.
5. Po vyzvání znovu zadejte nové heslo pro potvrzení.
6. Chcete-li změny uložit a ukončit nástroj Computer Setup, klikněte na položku **Save (Uložit)** a dále postupujte podle pokynů na obrazovce.

– nebo –

Pomocí kláves se šípkami vyberte položky **Main (Hlavní) > Save Changes and Exit (Uložit změny a ukončit)** a poté stiskněte klávesu **enter**.

Změny se projeví po restartování počítače.

Změna hesla správce BIOS

1. Zapněte nebo restartujte počítač a když se v dolní části obrazovky zobrazí zpráva „Press the ESC key for Startup Menu“ (Pro zobrazení nabídky při spuštění stiskněte klávesu ESC), stiskněte klávesu **esc**.
2. Stiskněte klávesu **f10** a přejdete do nástroje Computer Setup.
3. Pomocí polohovacího zařízení nebo kláves se šípkami vyberte položky **Security (Zabezpečení) > Change Password (Změnit heslo)** a poté stiskněte klávesu **enter**.
4. Po vyzvání zadejte aktuální heslo.

5. Po vyzvání znovu zadejte nové heslo pro potvrzení.
6. Pokud chcete uložit změny a ukončit nástroj Computer Setup, klikněte na ikonu **Save** (Uložit) v levém dolním rohu obrazovky a poté postupujte podle pokynů na obrazovce.

– nebo –

Pomocí kláves se šipkami vyberte položky **Main** (Hlavní) > **Save Changes and Exit** (Uložit změny a ukončit) a poté stiskněte klávesu **enter**.

Změny se projeví po restartování počítače.

Odstranění hesla správce systému BIOS

1. Zapněte nebo restartujte počítač a když se v dolní části obrazovky zobrazí zpráva „Press the ESC key for Startup Menu“ (Pro zobrazení nabídky při spuštění stiskněte klávesu ESC), stiskněte klávesu **esc**.
2. Stiskněte klávesu **f10** a přejdete do nástroje Computer Setup.
3. Pomocí polohovacího zařízení nebo kláves se šipkami vyberte položky **Security** (Zabezpečení) > **Change Password** (Změnit heslo) a poté stiskněte klávesu **enter**.
4. Po vyzvání zadejte aktuální heslo.
5. Po vyzvání k zadání nového hesla ponechte pole prázdné a poté stiskněte klávesu **enter**.
6. Přečtěte si varování. Pro pokračování vyberte možnost **YES** (Ano).
7. Po vyzvání k opětovnému zadání nového hesla ponechte pole prázdné a poté stiskněte klávesu **enter**.
8. Pokud chcete uložit změny a ukončit nástroj Computer Setup, klikněte na ikonu **Save** (Uložit) v levém dolním rohu obrazovky a poté postupujte podle pokynů na obrazovce.

– nebo –

Pomocí kláves se šipkami vyberte položky **Main** (Hlavní) > **Save Changes and Exit** (Uložit změny a ukončit) a poté stiskněte klávesu **enter**.

Změny se projeví po restartování počítače.

Zadání hesla správce systému BIOS

Do pole **BIOS administrator password** (Heslo správce systému BIOS) zadejte heslo (pomocí stejného typu kláves jako při jeho nastavení) a stiskněte klávesu **enter**. Po třech neúspěšných pokusech o zadání hesla správce systému BIOS je nutné restartovat počítač a pokusit se o zadání znovu.

Práva hesla Setup DriveLock v nástroji Computer Setup

 **UPOZORNĚNÍ:** Aby se nestalo, že pevný disk chráněný funkcí DriveLock bude trvale nepoužitelný, uložte uživatelské a hlavní heslo funkce DriveLock na bezpečném místě mimo počítač. Pokud zapomenete obě hesla funkce DriveLock, bude pevný disk natrvalo uzamčen a nebude jej možné dále používat.

Funkce DriveLock chrání před neoprávněným přístupem k obsahu pevného disku. Funkci DriveLock lze použít pouze pro vestavěné pevné disky počítače. Po aplikaci funkce DriveLock na disk bude při přístupu k disku vyžadováno heslo. Jednotka je přístupná pomocí hesel funkce DriveLock, pouze pokud je vložena do počítače nebo do doplňkového replikátoru portů.

 **POZNÁMKA:** Dříve než získáte přístup k funkcím DriveLock, musíte nastavit heslo správce systému BIOS.

Pokud chcete zapnout funkci DriveLock pro pevný disk, je nutné nastavit uživatelské a hlavní heslo v nástroji Computer Setup. Důležité informace o použití ochrany pomocí funkce DriveLock:

- Po zavedení funkce DriveLock lze k pevnému disku přistupovat pouze po zadání uživatelského nebo hlavního hesla.
- Vlastníkem uživatelského hesla by měl být běžný uživatel chráněného pevného disku. Vlastníkem hlavního hesla může být správce systému nebo běžný uživatel.
- Uživatelské i hlavní heslo mohou být shodná.
- Uživatelské nebo hlavní heslo lze zrušit pouze po odebrání ochrany pomocí funkce DriveLock pro daný pevný disk. Ochranu pomocí funkce DriveLock lze deaktivovat pouze zadáním hlavního hesla.

Nastavení hesla funkce DriveLock

Pro nastavení hesla funkce DriveLock v nástroji Computer Setup postupujte následovně:

1. Zapněte počítač a stiskněte klávesu **esc** ve chvíli, kdy je ve spodní části obrazovky zobrazena zpráva „Press ESC key for Startup Menu“ (Pro zobrazení nabídky při spuštění stiskněte klávesu ESC).
2. Stiskněte klávesu **F10** a přejdete do nástroje Computer Setup.
3. Pomocí polohovacího zařízení nebo kláves se šipkami vyberte položky **Security** (Zabezpečení) > **Hard Drive Tools** (Nástroje pro pevný disk) > **DriveLock** a poté stiskněte klávesu **enter**.
4. Klikněte na možnost Set DriveLock Password (Nastavit heslo funkce DriveLock) (globální).
5. Zadejte heslo správce systému BIOS a stiskněte **enter**.
6. Pomocí polohovacího zařízení nebo kláves se šipkami vyberte pevný disk, který chcete chránit, a poté stiskněte klávesu **enter**.
7. Přečtete si varování. Pro pokračování vyberte možnost **YES** (Ano).
8. Po vyzvání zadejte hlavní heslo a poté stiskněte klávesu **enter**.
9. Po vyzvání znovu zadejte hlavní heslo pro potvrzení a poté stiskněte klávesu **enter**.
10. Po vyzvání zadejte uživatelské heslo a poté stiskněte klávesu **enter**.
11. Po vyzvání znovu zadejte uživatelské heslo pro potvrzení a poté stiskněte klávesu **enter**.
12. Pro potvrzení ochrany pomocí funkce DriveLock u vybraného pevného disku zadejte do pole pro potvrzení text `DriveLock` a stiskněte klávesu **enter**.



POZNÁMKA: U potvrzení funkce DriveLock se rozlišují velká a malá písmena.

13. Pokud chcete uložit změny a ukončit nástroj Computer Setup, klikněte na ikonu **Save** (Uložit) v levém dolním rohu obrazovky a poté postupujte podle pokynů na obrazovce.

– nebo –

Pomocí kláves se šipkami vyberte položky **Main** (Hlavní) > **Save Changes and Exit** (Uložit změny a ukončit) a poté stiskněte klávesu **enter**.

Změny se projeví po restartování počítače.

Zadání hesla funkce DriveLock

Ujistěte se, že je pevný disk vložen v počítači (ne v doplňkovém dokovacím zařízení nebo v externím zařízení MultiBay).

V dialogovém okně **DriveLock Password** (Heslo funkce DriveLock) zadejte uživatelské nebo hlavní heslo (pomocí stejné kombinace kláves, jaká byla použita při vytváření hesla) a stiskněte klávesu **enter**.

Pokud heslo zadáte dvakrát neúspěšně, budete muset vypnout počítač a zkusit postup znovu.

Změna hesla funkce DriveLock

Pro změnu hesla funkce DriveLock v nástroji Computer Setup postupujte následovně:

1. Zapněte počítač a stiskněte klávesu **esc** ve chvíli, kdy je ve spodní části obrazovky zobrazena zpráva „Press ESC key for Startup Menu“ (Pro zobrazení nabídky při spuštění stiskněte klávesu ESC).
2. Stiskněte klávesu **f10** a přejdete do nástroje Computer Setup.
3. Pomocí polohovacího zařízení nebo kláves se šipkami vyberte položky **Security** (Zabezpečení) ► **Hard Drive Tools** (Nástroje pro pevný disk) ► **DriveLock** a poté stiskněte klávesu **enter**.
4. Zadejte heslo správce systému BIOS a stiskněte **enter**.
5. Pomocí polohovacího zařízení nebo kláves se šipkami vyberte položku Set DriveLock Password (Nastavit heslo funkce DriveLock) a poté stiskněte klávesu **enter**.
6. Pomocí kláves se šipkami vyberte vestavěný pevný disk a poté stiskněte klávesu **enter**.
7. Pomocí polohovacího zařízení nebo kláves se šipkami vyberte položku **Change Password** (Změnit heslo).
8. Po vyzvání zadejte aktuální heslo a poté stiskněte klávesu **enter**.
9. Po vyzvání zadejte nové heslo a poté stiskněte klávesu **enter**.
10. Po vyzvání znovu zadejte nové heslo pro potvrzení a poté stiskněte klávesu **enter**.
11. Pokud chcete uložit změny a ukončit nástroj Computer Setup, klikněte na ikonu **Save** (Uložit) v levém dolním rohu obrazovky a poté postupujte podle pokynů na obrazovce.

– nebo –

Pomocí kláves se šipkami vyberte položky **Main** (Hlavní) ► **Save Changes and Exit** (Uložit změny a ukončit) a poté stiskněte klávesu **enter**.

Změny se projeví po restartování počítače.

Vypnutí funkce DriveLock

Pro odebrání ochrany pomocí funkce DriveLock v nástroji Computer Setup postupujte následovně:

1. Zapněte počítač a stiskněte klávesu **esc** ve chvíli, kdy je ve spodní části obrazovky zobrazena zpráva „Press ESC key for Startup Menu“ (Pro zobrazení nabídky při spuštění stiskněte klávesu ESC).
2. Stiskněte klávesu **f10** a přejdete do nástroje Computer Setup.
3. Pomocí polohovacího zařízení nebo kláves se šipkami vyberte položky **Security** (Zabezpečení) > **Hard Drive Tools** (Nástroje pro pevný disk) > **DriveLock** a poté stiskněte klávesu **enter**.
4. Zadejte heslo správce systému BIOS a stiskněte **enter**.
5. Pomocí polohovacího zařízení nebo kláves se šipkami vyberte položku **Set DriveLock Password** (Nastavit heslo funkce DriveLock) a poté stiskněte klávesu **enter**.
6. Pomocí polohovacího zařízení nebo kláves se šipkami vyberte vestavěný pevný disk a poté stiskněte klávesu **enter**.
7. Pomocí polohovacího zařízení nebo kláves se šipkami vyberte položku **Disable protection** (Deaktivovat ochranu).
8. Zadejte hlavní heslo a poté stiskněte klávesu **enter**.
9. Chcete-li změny uložit a ukončit nástroj Computer Setup, klikněte na položku **Save** (Uložit) a dále postupujte podle pokynů na obrazovce.

– nebo –

Pomocí kláves se šipkami vyberte položky **Main** (Hlavní) > **Save Changes and Exit** (Uložit změny a ukončit) a poté stiskněte klávesu **enter**.

Změny se projeví po restartování počítače.

Použití automatické funkce DriveLock v nástroji Computer Setup

V prostředí s více uživateli můžete nastavit heslo automatické funkce DriveLock. Pokud je povoleno heslo automatické funkce DriveLock, systém pro vás vytvoří náhodné uživatelské a hlavní heslo funkce DriveLock. Pokud jakýkoliv uživatel zadá přihlašovací údaje hesla, potom se pro odemknutí disku použije stejné náhodné uživatelské a hlavní heslo funkce DriveLock.



POZNÁMKA: Dříve než získáte přístup k automatické funkci DriveLock, musíte nastavit heslo správce systému BIOS:

Zadání hesla automatické funkce DriveLock

Pokud chcete povolit heslo automatické funkce DriveLock v nástroji Computer Setup, postupujte následovně:

1. Zapněte nebo restartujte počítač a když se v dolní části obrazovky zobrazí zpráva „Press the ESC key for Startup Menu“ (Pro zobrazení nabídky při spuštění stiskněte klávesu ESC), stiskněte klávesu **esc**.
2. Stiskněte klávesu **f10** a přejdete do nástroje Computer Setup.
3. Pomocí polohovacího zařízení nebo kláves se šipkami vyberte položky **Security** (Zabezpečení) > **Hard Drive Tools** (Nástroje pro pevný disk) > **Automatic DriveLock** (Automatická funkce DriveLock) a poté stiskněte klávesu **enter**.
4. Zadejte heslo správce systému BIOS a stiskněte **enter**.
5. Pomocí polohovacího zařízení nebo kláves se šipkami vyberte vestavěný pevný disk a poté stiskněte klávesu **enter**.

6. Přečtete si varování. Pro pokračování vyberte možnost **YES** (Ano).
7. Chcete-li změny uložit a ukončit nástroj Computer Setup, klikněte na položku **Save** (Uložit) a dále postupujte podle pokynů na obrazovce.

– nebo –

Pomocí kláves se šípkami vyberte položky **Main** (Hlavní) > **Save Changes and Exit** (Uložit změny a ukončit) a poté stiskněte klávesu **enter**.

Odebrání ochrany automatickou funkcí DriveLock

Pro odebrání ochrany pomocí funkce DriveLock v nástroji Computer Setup postupujte následovně:

1. Zapněte nebo restartujte počítač a když se v dolní části obrazovky zobrazí zpráva „Press the ESC key for Startup Menu“ (Pro zobrazení nabídky při spuštění stiskněte klávesu ESC), stiskněte klávesu **esc**.
2. Stiskněte klávesu **f10** a přejdete do nástroje Computer Setup.
3. Pomocí polohovacího zařízení nebo kláves se šípkami vyberte položky **Security** (Zabezpečení) > **Hard Drive Tools** (Nástroje pro pevný disk) > **Automatic DriveLock** (Automatická funkce DriveLock) a poté stiskněte klávesu **enter**.
4. Zadejte heslo správce systému BIOS a stiskněte **enter**.
5. Pomocí polohovacího zařízení nebo kláves se šípkami vyberte vestavěný pevný disk a poté stiskněte klávesu **enter**.
6. Pomocí polohovacího zařízení nebo kláves se šípkami vyberte položku **Disable protection** (Deaktivovat ochranu).
7. Pokud chcete uložit změny a ukončit nástroj Computer Setup, klikněte na ikonu **Save** (Uložit) v levém dolním rohu obrazovky a poté postupujte podle pokynů na obrazovce.

– nebo –

Pomocí kláves se šípkami vyberte položky **Main** (Hlavní) > **Save Changes and Exit** (Uložit změny a ukončit) a poté stiskněte klávesu **enter**.

Používání antivirového softwaru

Pokud používáte počítač pro přístup k elektronické poště, síti nebo Internetu, vystavujete jej možnému nebezpečí napadení počítačovými viry. Počítačové viry mohou poškodit operační systém, aplikace a nástroje nebo mohou zapříčinit jejich nestandardní chování.

Antivirový software umožňuje rozpoznat a zničit většinu virů a ve většině případů opravit způsobené škody. Pokud chcete zajistit trvalou ochranu proti nově objeveným virům, je nutné pravidelně provádět aktualizace antivirového softwaru.

Aplikace Windows Defender je v počítači předinstalována. Důrazně doporučujeme, abyste pokračovali v používání antivirového programu, aby byl váš počítač plně chráněn.

Potřebujete-li získat další informace o virech, spusťte aplikaci HP Support Assistant. Chcete-li spustit aplikaci HP Support Assistant, vyberte na Úvodní obrazovce aplikaci **HP Support Assistant**.

Používání softwaru brány firewall

Brány firewall jsou navrženy tak, aby předcházely neoprávněnému přístupu do systému nebo sítě. Brána firewall může být softwarovým programem, který instalujete na váš počítač a/nebo síť, nebo může jít o řešení skládající se z hardwaru i softwaru.

Vybrat si můžete ze dvou typů brány firewall:

- Hostitelská brána firewall – software, který chrání pouze počítač, v němž je nainstalován.
- Síťová brána firewall – je nainstalována mezi modemem DSL nebo kabelovým modemem a domácí sítí, čímž chrání všechny počítače v síti.

Když je v systému instalována brána firewall, jsou veškerá odesílaná a přijímaná data sledována a konfrontována se sadou bezpečnostních kritérií definovaných uživatelem. Jakákoliv data, která tato kritéria nesplňují, jsou zablokována.

Váš počítač či síťové vybavení již mohou mít instalovanou bránu firewall. Pokud tomu tak není, jsou k dispozici softwarové brány firewall.

 **POZNÁMKA:** Za určitých okolností může brána firewall blokovat přístup ke hrám využívajícím Internet, narušovat síťové sdílení souborů a tiskáren nebo blokovat povolené e-mailové přílohy. Pokud chcete tuto potíž dočasně vyřešit, vypněte bránu firewall, proveďte požadovanou činnost a opět bránu firewall zapněte. Pokud chcete potíže vyřešit trvale, změňte konfiguraci brány firewall.

Instalace důležitých bezpečnostních aktualizací

 **UPOZORNĚNÍ:** Společnost Microsoft® rozesílá upozornění týkající se kritických aktualizací. Pokud chcete ochránit počítač před narušením bezpečnosti a počítačovými viry, instalujte ihned po obdržení varování všechny kritické aktualizace od společnosti Microsoft.

Můžete rozhodnout, zda se aktualizace nainstalují automaticky. Chcete-li změnit nastavení, napište na Úvodní obrazovce text `ovládací panel` a poté vyberte položku **Ovládací panely**. Vyberte položku **Systém a zabezpečení**, dále položku **Windows Update**, poté příkaz **Změnit nastavení** a následně postupujte podle pokynů na obrazovce.

Použití softwaru HP Client Security (pouze vybrané modely)

Software HP Client Security je předinstalován ve vybraných modelech počítačů. Tento software lze spustit pomocí dlaždice HP Client Security na Úvodní obrazovce, ikony HP Client Security v oznamovací oblasti na pravé straně hlavního panelu na ploše systému Windows a pomocí Ovládacích panelů systému Windows. Software poskytuje funkce zabezpečení, které pomáhají chránit před neoprávněným přístupem k počítači, síti a důležitým datům. Další informace naleznete v softwarové nápovědě k aplikaci HP Client Security.

Použití aplikace HP Touchpoint Manager (pouze vybrané modely)

HP Touchpoint Manager je cloudové IT řešení, které podnikům umožňuje efektivně spravovat a zabezpečovat svá aktiva. HP Touchpoint Manager pomáhá chránit zařízení proti malwaru a jiným útokům, monitoruje stav zařízení a umožňuje zákazníkům zkrátit dobu, strávenou řešením problémů s koncovým zařízením a s bezpečností. Zákazníci si mohou software rychle stáhnout a nainstalovat, což v porovnání s tradičními řešeními v obchodech velmi snižuje náklady.

Připojení doplňkového bezpečnostního kabelu

 **POZNÁMKA:** Tento bezpečnostní kabel slouží jako odrazující prvek, nežádoucím použití nebo krádeži počítače však zcela zabránit nedokáže.

 **POZNÁMKA:** Zásuvka pro bezpečnostní kabel na vašem počítači může vypadat mírně odlišně od ilustrace v této části. Umístění zásuvky pro bezpečnostní kabel na vašem počítači je popsáno v části [Seznámení s prvky počítače na stránce 4](#).

1. Obtočte bezpečnostní kabel okolo pevně zajištěného objektu.
2. Vložte klíč (1) do zámku kabelu (2).
3. Vložte zámek kabelu do zásuvky bezpečnostního kabelu na počítači (3) a klíčem zamkněte zámek kabelu.

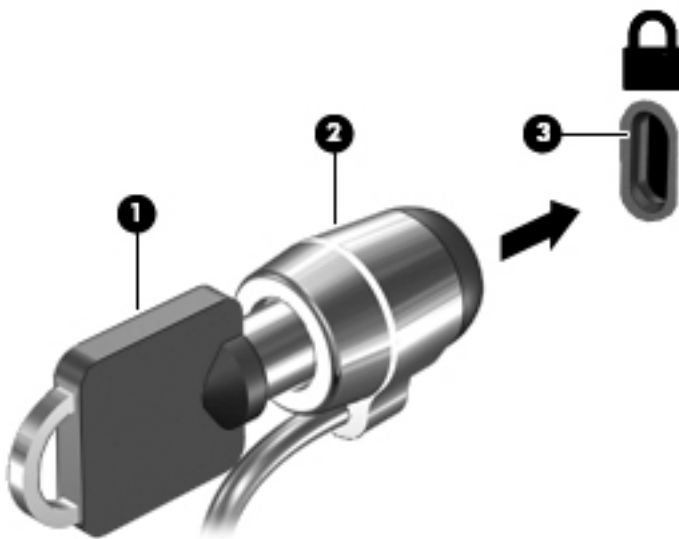

Použití čtečky otisků prstů (pouze vybrané modely)

Integrovaná čtečka otisků prstů je k dispozici na vybraných modelech počítačů. Chcete-li používat čtečku otisků prstů, musíte zaregistrovat své otisky prstů v modulu Credential Manager nástroje HP Client Security. Další informace naleznete v softwarové nápovědě nástroje HP Client Security.

Poté, co zaregistrujete vaše otisky prstů v nástroji Credential Manager, můžete použít modul Password Manager nástroje HP Client Security pro uložení a zadání vašich uživatelských jmen a hesel do podporovaných webů a aplikací.

Umístění čtečky otisků prstů

Čtečka otisků prstů je malý kovový snímač, který je umístěn v jedné z následujících oblastí vašeho počítače:

- Poblíž dolní části zařízení TouchPad
- Na pravé straně klávesnice
- V horní části na pravé straně displeje
- Na levé straně displeje

V závislosti na modelu počítače může být čtečka otisků prstů orientovaná vodorovně nebo svisle. Obě orientace vyžadují, abyste kolmo přejeli prstem přes kovový snímač. Umístění čtečky otisků prstů na vašem počítači je popsáno v části [Tlačítka, reproduktory a čtečka otisků prstů na stránce 10](#).

10 Údržba

Čištění počítače

K bezpečnému vyčištění počítače použijte následující produkty:

- dimethyl-benzyl chlorid amonný v maximální koncentraci 0,3 procenta (např. jednorázové utěrky, které se dodávají od různých výrobců)
- tekutý čistič na sklo bez obsahu alkoholu
- voda s mýdlem
- suchá a čistá tkanina nepouštějící vlákna nebo jelenice (antistatická tkanina bez oleje)
- antistatické utěrky

⚠ UPOZORNĚNÍ: Nepoužívejte silná rozpouštědla, která by mohla trvale poškodit počítač. Pokud si nejste jistí, zda je čisticí prostředek pro váš počítač bezpečný, zkontrolujte složení čisticího prostředku, zda neobsahuje takové složky, jako jsou alkohol, aceton, chlorid amonný, metylenchlorid a uhlovodíky.

Materiály z vláken, například papírové ubrousky, mohou počítač poškrábat. Částice nečistot a čisticí prostředky mohou ve škrábancích uvíznout.

Postupy čištění

Chcete-li počítač bezpečně vyčistit, postupujte podle pokynů uvedených v této části.

⚠ VAROVÁNÍ! Úrazům elektrickým proudem nebo poškození součástí předejdete tak, že nebudete počítač čistit zapnutý.

Vypněte počítač.

Odpojte napájení střídavým proudem.

Odpojte všechna napájená externí zařízení.

⚠ UPOZORNĚNÍ: Abyste zabránili poškození vestavěných součástí v počítači, nestříkejte čisticí prostředky přímo na povrch počítače. Kapaliny nastříkané na povrch mohou trvale poškodit vnitřní součásti.

Čištění displeje (zařízení All-in-One nebo notebooky)

Opatrně otřete displej pomocí měkkého hadříku, který nepouští vlákna a je navlhčený čisticí látkou na sklo *bez obsahu alkoholu*. Před zavřením displeje se ujistěte, že je displej suchý.

Čištění boků nebo krytu

K čištění a dezinfekci stran nebo krytu používejte jemnou tkaninu nepouštějící vlákna nebo jelenici navlhčenou jedním z výše uvedených čisticích prostředků, případně použijte vhodnou jednorázovou baktericidní utěrku.

📝 POZNÁMKA: Při čištění krytu počítače používejte kruživé pohyby, abyste napomohli odstranění nečistot a usazenin.

Čištění zařízení TouchPad, klávesnice nebo myši

 **VAROVÁNÍ!** Chcete-li předejít úrazu elektrickým proudem a poškození vnitřních součástí, nepoužívejte k čištění klávesnice vysavač s nástavcem. Vysavač by mohl znečistit klávesnici smetím z domácnosti.

 **UPOZORNĚNÍ:** Abyste zabránili poškození vestavěných součástí, zabraňte vniknutí kapalin mezi klávesy.

- K čištění a dezinfekci zařízení TouchPad, klávesnice nebo myši používejte jemnou tkaninu nepouštějící vlákna nebo jehlicí navlhčenou jedním z výše uvedených čisticích prostředků, případně použijte vhodnou jednorázovou baktericidní utěrku.
- Chcete-li předejít uvíznutí kláves a odstranit prach, zbytky papíru a částice z klávesnice, použijte nádobku se stlačeným vzduchem vybavenou nástavcem.

Aktualizace programů a ovladačů

Společnost HP doporučuje pravidelně aktualizovat programy a ovladače. Nejnovější verze programů a ovladačů naleznete na adrese <http://www.hp.com/support>. Můžete se také zaregistrovat, aby vám byla zaslána automatická upozornění na dostupné aktualizace.

Použití nástroje SoftPaq Download Manager

HP SoftPaq Download Manager (SDM) je nástroj, který poskytuje rychlý přístup k informacím o modulech SoftPaq pro podnikové počítače HP bez požadavku na číslo modulu SoftPaq. Pomocí tohoto nástroje můžete snadno vyhledávat moduly SoftPaq, stahovat je a rozbalovat.

Nástroj SoftPaq Download Manager funguje tak, že ze serveru FTP společnosti HP přečte a stáhne zveřejněný soubor s databází, který obsahuje označení modelu počítače a informace o modulu SoftPaq. Nástroj SoftPaq Download Manager umožňuje zadat jeden nebo více modelů počítače k určení toho, které moduly SoftPaq jsou k dispozici pro stažení.

Nástroj SoftPaq Download Manager kontroluje aktualizace databáze a softwaru na serveru FTP společnosti HP. Pokud jsou nalezeny aktualizace, jsou staženy a automaticky použity.

Nástroj SoftPaq Download Manager je k dispozici na webu společnosti HP. Pokud chcete použít nástroj SoftPaq Download Manager ke stažení modulů SoftPaq, je třeba nejprve stáhnout a nainstalovat tento program. Přejděte na adresu <http://www.hp.com/go/sdm> a postupujte podle pokynů pro stažení a instalaci nástroje SoftPaq Download Manager.

Postup stažení modulů SoftPaq:

- ▲ Na Úvodní obrazovce napište znak `s`. V poli pro vyhledávání napište text `softpaq` a poté vyberte položku HP SoftPaq Download Manager. Postupujte dle pokynů a stáhněte moduly SoftPaq.



POZNÁMKA: Pokud budete vyzváni funkcí Řízení uživatelských účtů, klikněte na možnost **Ano**.

11 Zálohování a obnovení

Pro ochranu svých dat použijte nástroje pro zálohování a obnovení systému Windows pro zálohování jednotlivých souborů a složek, pro zálohování celého pevného disku, vytvoření disků pro opravu systému (pouze vybrané modely) pomocí vestavěné optické jednotky (pouze vybrané modely) nebo pomocí doplňkové externí optické jednotky, nebo vytvořte body obnovení systému. V případě selhání systému můžete použít záložní soubory k obnovení obsahu počítače.

Na Úvodní obrazovce napište příkaz `obnovit` a poté vyberte ze zobrazeného seznamu požadovanou možnost.

 **POZNÁMKA:** Podrobné pokyny k různým možnostem zálohování a obnovení si můžete vyhledat v příslušných tématech v Nápovědě a podpory operačního systému Windows.

Pro případ nestability systému společnost HP doporučuje, abyste si postupy obnovení vytiskli a uložili si je k dalšímu použití.

 **POZNÁMKA:** Systém Windows obsahuje funkci Řízení uživatelských účtů, která zlepšuje zabezpečení počítače. Při instalaci softwaru, spouštění nástrojů nebo změnách nastavení systému Windows můžete být vyzváni k povolení dotyčné akce nebo k zadání hesla. Další informace naleznete v Nápovědě a podpoře operačního systému Windows.

Zálohování dat

Obnovení po selhání systému je tak úplné, jak je úplná vaše poslední záloha. Média pro opravu systému a první zálohu byste měli vytvořit ihned po počátečním nastavení systému. Jakmile přidáte nový software a datové soubory, měli byste pokračovat v pravidelném zálohování systému, aby byla záloha stále aktuální.

Další informace o funkcích zálohování systému operačního systému Windows naleznete v Nápovědě a podpoře operačního systému Windows.

Provedení obnovení systému

V případě selhání nebo nestability systému počítač poskytuje k obnovení souborů následující nástroje:

- Nástroje pro obnovu systému Windows: Nástroj Zálohování a obnovení systému Windows můžete použít k obnově dat, která jste dříve zálohovali. Můžete také použít nástroj Oprava spouštění systému Windows k opravě potíží, které by mohly systému Windows bránit ve správném spuštění.
- Nástroje obnovení pomocí klávesy **f11**: Nástroje obnovení pomocí klávesy **f11** je možné použít k obnovení původní bitové kopie pevného disku. Bitová kopie obsahuje operační systém Windows a softwarové programy nainstalované výrobcem.

 **POZNÁMKA:** Pokud nemůžete počítač spustit a použít médium pro opravu systému, které jste vytvořili dříve (pouze vybrané modely), musíte si zakoupit médium operačního systému Windows, počítač restartovat a opravit operační systém. Další informace naleznete v části [Použití média operačního systému Windows \(prodává se samostatně\) na stránce 73](#).

Použití nástrojů systému Windows pro obnovu

Postup obnovy souborů a složek z dříve vytvořené zálohy naleznete v Nápovědě a podpoře operačního systému Windows.

Při obnovování informací pomocí nástroje Automatická oprava postupujte následovně:

 **UPOZORNĚNÍ:** Některé možnosti nástroje Oprava spouštění systému zcela vymažou a přeformátují pevný disk. Veškeré soubory, které jste vytvořili, a veškerý software instalovaný na počítači budou trvale odstraněny. Po zformátování proces obnovy obnoví operační systém, ovladače, software a nástroje ze zálohy použité pro obnovu.

1. Pokud je to možné, zálohujte všechny osobní soubory.
2. Je-li to možné, zkontrolujte, zda na disku existují oddíly pro bitovou kopii pro obnovu a pro systém Windows.

Na Úvodní obrazovce napište text `soubor` a poté vyberte položku **Průzkumník souborů**.

– nebo –

Na Úvodní obrazovce napište text `počítač` a poté vyberte položku **Tento počítač**.

 **POZNÁMKA:** Pokud oddíly pro systém Windows nebo pro bitovou kopii pro obnovu nejsou na seznamu, budete muset obnovit operační systém a programy pomocí disku DVD operačního systému Windows a média *Driver Recovery* (Obnovení ovladačů) (oba nutno zakoupit zvlášť). Další informace naleznete v části [Použití média operačního systému Windows \(prodává se samostatně\) na stránce 73](#).

3. Pokud jsou oddíly pro systém Windows a pro bitovou kopii pro obnovu uvedeny na seznamu, restartujte počítač stisknutím a přidržením klávesy `shift` za současného kliknutí na příkaz **Restartovat**.
4. Vyberte položku **Odstraňování potíží**, poté vyberte položku **Upřesnit možnosti** a poté položku **Oprava spouštění systému**.
5. Postupujte podle pokynů na obrazovce.

 **POZNÁMKA:** Další informace o obnově dat pomocí nástrojů systému Windows naleznete v příslušných tématech v Nápovědě a podpoře.

Použití nástrojů obnovy pomocí klávesy f11

 **UPOZORNĚNÍ:** Po stisknutí klávesy `f11` se úplně vymaže veškerý obsah pevného disku a pevný disk se znovu zformátuje. Veškeré soubory, které jste vytvořili, a veškerý software instalovaný na počítači, budou trvale odstraněny. Nástroj obnovy pomocí klávesy `f11` znovu nainstaluje operační systém společně s programy i ovladači od společnosti HP, které byly instalovány výrobcem. Software, který nebyl instalován výrobcem, je třeba nainstalovat znovu.

Při obnovování původní bitové kopie pevného disku pomocí klávesy `f11` postupujte následovně:

1. Pokud je to možné, zálohujte všechny osobní soubory.
2. Pokud je to možné, zkontrolujte, zda na disku existuje oddíl pro bitovou kopii pro obnovu: Na Úvodní obrazovce napište text `počítač` a poté vyberte položku **Tento počítač**.

 **POZNÁMKA:** Pokud není oddíl pro bitovou kopii pro obnovu uveden v seznamu, budete muset obnovit operační systém a programy pomocí média operačního systému Windows a média *Driver Recovery* (Obnovení ovladačů) (obě nutno zakoupit zvlášť). Další informace naleznete v části [Použití média operačního systému Windows \(prodává se samostatně\) na stránce 73](#).

3. Pokud je oddíl pro bitovou kopii pro obnovu uveden v seznamu, restartujte počítač a poté stiskněte klávesu `esc` ve chvíli, kdy je ve spodní části obrazovky zobrazena zpráva „Press ESC key for Startup Menu“ (Stisknutím klávesy ESC otevřete nabídku při spuštění).

4. Jakmile se na obrazovce zobrazí zpráva „Press <F11> for recovery“ (Stisknutím F11 provedete obnovu), stiskněte klávesu **F11**.
5. Postupujte podle pokynů na obrazovce.

Použití média operačního systému Windows (prodává se samostatně)

Pokud chcete objednat disk DVD operačního systému Windows, kontaktujte technickou podporu. Konzultujte brožuru *Worldwide Telephone Numbers* (Celosvětová telefonní čísla), kterou jste obdrželi s počítačem. Kontaktní informace také naleznete na webových stránkách společnosti HP. Přejděte na stránku <http://www.hp.com/support>, vyberte svou zemi nebo oblast a postupujte podle pokynů na obrazovce.

 **UPOZORNĚNÍ:** Pokud použijete médium operačního systému Windows, celý obsah pevného disku bude vymazán a pevný disk naformátován. Veškeré soubory, které jste vytvořili, a veškerý software instalovaný na počítači, budou trvale odstraněny. Jakmile bude formátování dokončeno, proces obnovy vám pomůže obnovit operační systém společně s ovladači, softwarem a nástroji.

Pokud chcete provést úplnou obnovu operačního systému pomocí disků DVD operačního systému Windows:

 **POZNÁMKA:** Tento proces zabere několik minut.

1. Pokud je to možné, zálohujte všechny osobní soubory.
2. Do optické jednotky vložte disk DVD operačního systému Windows a poté restartujte počítač.
3. Po výzvě stiskněte kteroukoliv klávesu na klávesnici.
4. Postupujte podle pokynů na obrazovce.

Po dokončení instalace:

1. Vysuňte médium s operačním systémem Windows a vložte médium *Driver Recovery* (Obnovení ovladačů).
2. Nejdříve nainstalujte ovladače hardwaru a poté doporučené aplikace.

Použití možnosti Aktualizace systému Windows nebo Resetování systému Windows

Pokud počítač nepracuje správně a potřebujete obnovit stabilitu systému, funkce Aktualizace systému Windows vám umožní začít od začátku a zachovat to, co je pro vás důležité.

Možnost Resetování systému Windows umožňuje provést podrobné přeformátování počítače nebo odstranit osobní data před tím, než počítač předáte novému uživateli nebo odevzdáte k likvidaci. Další informace o této funkci naleznete Nápovědě a podpoře operačního systému Windows.

Použití nástroje HP Software Setup

Nástroj HP Software Setup můžete použít k opětovné instalaci ovladačů nebo vybraného softwaru, který byl poškozen či odstraněn ze systému.

1. Na Úvodní obrazovce napište text `HP Software Setup`.
2. Spusťte nástroj HP Software Setup.
3. Postupujte podle pokynů na obrazovce a přeinstalujte ovladače nebo vybraný software.

12 Computer Setup (BIOS), TPM a HP Sure Start

Použití nástroje Computer Setup

Nástroj Computer Setup neboli BIOS (Basic Input/Output System) ovládá komunikaci mezi všemi vstupními a výstupními zařízeními v systému (např. diskové jednotky, displej, klávesnice, myš a tiskárna). Nástroj Computer Setup obsahuje nastavení typů instalovaných periferních zařízení, pořadí jednotek při spuštění počítače a množství systémové a rozšířené paměti.

 **POZNÁMKA:** Při změnách v nástroji Computer Setup buďte velmi opatrní. Chyby mohou počítači zabránit ve správné funkci.

Spuštění nástroje Computer Setup

 **POZNÁMKA:** Externí klávesnici připojenou pomocí portu USB lze v nástroji Computer Setup použít pouze v případě, že je povolena podpora starších verzí rozhraní USB.

Pro spuštění nástroje Computer Setup postupujte následovně:

- ▲ Spusťte nástroj Computer Setup.
 - Počítače nebo tablety s klávesnicí:
 - ▲ Zapněte nebo restartujte počítač a jakmile se zobrazí logo HP, stisknutím klávesy **F10** spustíte nástroj Computer Setup.
 - Tablety bez klávesnice:
 - ▲ Vypněte tablet. Nástroj Computer Setup spustíte tak, že stisknete tlačítko napájení v kombinaci s tlačítkem snížení hlasitosti, dokud se nezobrazí nabídka po spuštění, a poté klepnete na tlačítko **F10**.

Navigace a výběr položek v nástroji Computer Setup

- Pro výběr nabídky nebo položky nabídky použijte klávesu **tab** a klávesy se šipkami a poté stiskněte klávesu **enter**, nebo pro výběr položky použijte polohovací zařízení.

 **POZNÁMKA:** Na tabletech bez klávesnice můžete výběr provádět prstem.

- Pro posouvání nahoru a dolů vyberte šipku nahoru nebo dolů v pravém horním rohu obrazovky nebo použijte na klávesnici klávesu se šipkou nahoru nebo dolů.
- Chcete-li zavřít dialogová okna a zobrazit hlavní obrazovku nástroje Computer Setup, stiskněte klávesu **esc** a poté postupujte podle pokynů na obrazovce.

Chcete-li nástroj Computer Setup ukončit, zvolte jeden z následujících způsobů:

- Ukončení nástroje Computer Setup bez uložení provedených změn:

Vyberte ikonu **Exit** (Ukončit) v dolním pravém rohu obrazovky a poté postupujte podle pokynů na obrazovce.

– nebo –

Vyberte položku **Main** (Hlavní), vyberte položku **Ignore Changes and Exit** (Ignorovat změny a ukončit) a poté stiskněte klávesu **enter**.

- Ukončení nástroje Computer Setup s uložením provedených změn:

Vyberte ikonu **Save** (Uložit) v dolním pravém rohu obrazovky a poté postupujte podle pokynů na obrazovce.

– nebo –

Vyberte položku **Main** (Hlavní), vyberte položku **Save Changes and Exit** (Uložit změny a ukončit) a poté stiskněte klávesu **enter**.

Změny se projeví po restartování počítače.

Obnovení nastavení od výrobce v nástroji Computer Setup



POZNÁMKA: Obnovení výchozích nastavení nezmění režim pevného disku.

Postup obnovení veškerých nastavení nástroje Computer Setup na nastavení výrobce:

1. Spusťte nástroj Computer Setup. Viz [Spuštění nástroje Computer Setup na stránce 74](#).
2. Vyberte položku **Main** (Hlavní) a poté vyberte položku **Apply Factory Defaults and Exit** (Použít výrobní nastavení a ukončit).



POZNÁMKA: Na vybraných produktech se může zobrazit **Restore Defaults** (Obnovit výchozí nastavení) místo **Apply Factory Defaults and Exit** (Použít výrobní nastavení a ukončit).

3. Postupujte podle pokynů na obrazovce.
4. Pokud chcete uložit změny a ukončit nástroj Computer Setup, vyberte ikonu **Save** (Uložit) v pravém dolním rohu obrazovky a poté postupujte podle pokynů na obrazovce.

– nebo –

Vyberte položku **Main** (Hlavní), vyberte položku **Save Changes and Exit** (Uložit změny a ukončit) a poté stiskněte klávesu **enter**.

Změny se projeví po restartování počítače.



POZNÁMKA: Při obnově nastavení výrobce se stávající heslo a nastavení zabezpečení nezmění.

Aktualizace systému BIOS

Aktuální verze systému BIOS může být dostupná na webových stránkách společnosti HP.

Většina aktualizací systému BIOS na webu společnosti HP je zabalena v komprimovaných souborech zvaných *SoftPaq*.

Některé stažené balíčky obsahují soubor s názvem Readme.txt, který zahrnuje informace týkající se instalace souboru a odstraňování potíží s ním spojených.

Určení verze systému BIOS

Pro rozhodnutí, zda je třeba aktualizovat Computer Setup (BIOS), nejprve určete verzi systému BIOS v počítači.

Informace o verzi systému BIOS (označované též jako *ROM date* (Datum paměti ROM) a *System BIOS* (Systém BIOS)) lze zobrazit pomocí kombinace kláves **fn+esc** (pokud je spuštěn systém Windows) nebo pomocí nástroje Computer Setup.

1. Spusťte nástroj Computer Setup. Viz [Spuštění nástroje Computer Setup na stránce 74](#).
2. Vyberte možnost **Main** (Hlavní) a poté vyberte položku **System Information** (Systémové informace).
3. Pokud nechcete uložit změny a ukončit nástroj Computer Setup, vyberte ikonu **Exit** (Ukončit) v pravém dolním rohu obrazovky a poté postupujte podle pokynů na obrazovce.

– nebo –

Vyberte položku **Main** (Hlavní), vyberte položku **Changes and Exit** (Uložit změny a ukončit) a poté stiskněte klávesu **enter**.

Novější verze systému BIOS můžete najít na [Stažení aktualizace systému BIOS na stránce 76](#).

Stažení aktualizace systému BIOS

 **UPOZORNĚNÍ:** Aby nedošlo k poškození počítače nebo neúspěšné instalaci, stáhněte a nainstalujte aktualizaci systému BIOS pouze za předpokladu, že je počítač připojen ke spolehlivému externímu zdroji napájení prostřednictvím adaptéru střídavého proudu. Nestahujte ani nainstalujte aktualizace systému BIOS, pokud je počítač napájen z baterie, připojen k doplňkovému dokovacím zařízení nebo pokud je připojen k doplňkovému zdroji napájení. Během stahování a instalace postupujte dle těchto pokynů:

Neodpojujte počítač od napájení vytažením napájecího kabelu ze zásuvky.

Nevypínejte počítač ani neaktivujte režim spánku.

Nevkládejte, neodebírejte, nepřipojujte ani neodpojujte žádná zařízení ani kabely.

1. Na Úvodní obrazovce napište text `podpora` a poté vyberte aplikaci **HP Support Assistant**.
2. Vyberte položku **Aktualizace** a poté vyberte položku **Vyhledat aktualizace a zprávy**.
3. Postupujte podle pokynů na obrazovce.
4. V oblasti pro stahování postupujte podle těchto kroků:
 - a. Najděte nejnovější aktualizaci systému BIOS a porovnejte ji s verzí systému BIOS aktuálně nainstalovanou v počítači. Poznamenejte si datum, název nebo jiné identifikační údaje. Tyto informace budete pravděpodobně potřebovat později k vyhledání aktualizace po jejím stažení na pevný disk.
 - b. Postupujte podle pokynů na obrazovce a stáhněte zvolenou aktualizaci na pevný disk.

Zapamatujte si cestu k umístění stahovaného souboru aktualizace systému BIOS na pevném disku. Umístění souboru budete potřebovat ve chvíli, kdy budete připraveni instalovat aktualizaci.



POZNÁMKA: Pokud je počítač připojen k síti, porad'te se před instalováním jakékoli aktualizace softwaru, zejména před aktualizací systému BIOS, se správcem sítě.

Postupy instalace systému BIOS jsou různé. Po stažení postupujte podle pokynů, které jsou zobrazeny na obrazovce. Pokud se nezobrazí žádné pokyny, postupujte následovně:

1. Na Úvodní obrazovce napište text `soubor` a vyberte položku **Průzkumník souborů**.
2. Vyberte označení pevného disku. Označení pevného disku je obvykle Místní disk (C:).

3. Pomocí cesty na pevném disku, kterou jste si poznamenali dříve, otevřete složku, která obsahuje aktualizaci.
4. Dvakrát klikněte na soubor s příponou .exe (například *název_souboru.exe*).
Spustí se instalace systému BIOS.
5. Dokončete instalaci podle pokynů na obrazovce.

 **POZNÁMKA:** Jakmile se na obrazovce objeví zpráva potvrzující úspěšnou instalaci, je možné odstranit stažený soubor aktualizace z pevného disku.

Změna pořadí zařízení při spuštění pomocí klávesy f9

Pro dynamickou volbu zařízení pro spuštění pro aktuální pořadí jednotek při spuštění počítače postupujte následovně:

1. Přístup do nabídky Boot Device Options (Možnosti zařízení pro spuštění):
 - Počítače nebo tablety s klávesnicí:
 - ▲ Do nabídky Boot Device Options (Možnosti zařízení pro spuštění) vstoupíte tak, že zapnete nebo restartujete počítač a jakmile se zobrazí logo HP, stisknete klávesu **f9**.
 - Tablety bez klávesnice:
 - ▲ Vypněte tablet. Do nabídky Boot Device Options (Možnosti zařízení pro spuštění) vstoupíte tak, že stisknete tlačítko napájení v kombinaci s tlačítkem snížení hlasitosti, dokud se nezobrazí nabídka po spuštění, a poté klepnete na tlačítko **F9**.
2. Vyberte zařízení pro spuštění a poté stiskněte klávesu **enter**.

Nastavení systému TPM BIOS (pouze vybrané produkty)

 **DŮLEŽITÉ:** Před povolením funkcionality TPM (Trusted Platform Module) v tomto systému si musíte být jisti, že vaše zamýšlené použití TPM je v souladu s místními zákony, předpisy a pravidly. Pokud je to vyžadováno, je také nutné získat schválení nebo licence. Nesete úplnou a výlučnou odpovědnost za jakékoliv záležitosti týkající se provozu/použití TPM, které není ve shodě s výše uvedeným požadavkem. Společnost HP není odpovědná za jakékoliv z toho vyplývajících závazky.

Modul TPM nabízí zvýšenou úroveň zabezpečení pro váš počítač. Nastavení modulu TPM lze upravit v nástroji Computer Setup (BIOS).

 **POZNÁMKA:** Pokud změníte nastavení modulu TPM na Hidden (Skrytý), modul TPM nebude viditelný pro operační systém.

Přístup k nastavení modulu TPM v nástroji Computer Setup:

1. Spusťte nástroj Computer Setup. Viz [Spuštění nástroje Computer Setup na stránce 74](#).
2. Vyberte položku **Security** (Zabezpečení), vyberte položku **TPM Embedded Security** (Vestavěné zabezpečení TPM) a poté postupujte podle pokynů na obrazovce.

Používání nástroje HP Sure Start (pouze vybrané produkty)

Vybrané modely počítače jsou konfigurovány s technologií HP Sure Start, která průběžně monitoruje systém BIOS vašeho počítače na případné útoky nebo poškození. Pokud dojde k poškození systému BIOS nebo je napaden, funkce HP Sure Start obnoví systém BIOS do předchozího stavu bez zásahu uživatele.

Technologie HP Sure Start je nakonfigurována a povolena, aby většina uživatelů mohla použít výchozí konfiguraci HP Sure Start. Výchozí konfiguraci si mohou zkušení uživatelé upravit.

Poslední dokumentaci k HP Sure Start najdete na adrese <http://www.hp.com/support>. Na této stránce vyberte svou zemi. Vyberte položku **Ovladače a soubory ke stažení** a postupujte podle pokynů na obrazovce.

13 HP PC Hardware Diagnostics (UEFI)

HP PC Hardware Diagnostics je rozhraní Unified Extensible Firmware Interface (UEFI), které umožňuje spouštění diagnostických testů pro zjištění, zda hardware počítače řádně funguje. Nástroj běží mimo operační systém a může tak izolovat poruchy hardwaru od poruch, které mohou být způsobeny operačním systémem nebo jinými softwarovými součástmi.

 **POZNÁMKA:** Pokud chcete na konvertibilním počítači spustit systém BIOS, musí být váš počítač v režimu notebooku a musíte použít klávesnici, připojenou k tabletu. Systém BIOS nelze ovládat klávesnicí na obrazovce, která se zobrazuje v režimu tabletu.

Spuštění nástroje HP PC Hardware Diagnostics UEFI:

1. Spuštění systému BIOS:
 - Počítače nebo tablety s klávesnicí:
 - ▲ Zapněte nebo restartujte počítač a poté rychle stiskněte klávesu **esc**.
 - Tablety bez klávesnice:
 - ▲ Zapněte tablet nebo jej restartujte a poté rychle stiskněte a podržte tlačítko snížení hlasitosti.
– nebo –
Zapněte nebo restartujte tablet a poté rychle stiskněte a podržte tlačítko s logem Windows.
2. Stiskněte klávesu **f2**, nebo na ni klepněte.

Systém BIOS vyhledá diagnostické nástroje ve třech umístěních v následujícím pořadí:

 - a. připojená jednotka USB
 - b. pevný disk
 - c. BIOS
3. Když se otevře okno diagnostického nástroje, vyberte typ diagnostického testu, který chcete spustit, a poté postupujte podle pokynů na obrazovce. Na tabletu zastavíte diagnostický test stisknutím tlačítka snížení hlasitosti.

 **POZNÁMKA:** Pokud chcete zastavit spuštěný diagnostický test na počítačích nebo tabletech s klávesnicí, stiskněte klávesu **esc**.

Stážení nástroje HP PC Hardware Diagnostics (UEFI) na zařízení USB

K dispozici jsou dvě možnosti pro stažení nástroje HP PC Hardware Diagnostics na zařízení USB:

Stáhněte si nejnovější verzi UEFI:

1. Přejděte na stránky <http://www.hp.com/go/techcenter/pcdiags>. Zobrazí se domovská stránka nástroje HP PC Diagnostics.
2. V části HP PC Hardware Diagnostics klikněte na odkaz **Stáhnout** a vyberte příkaz **Spustit**.

Stáhněte si jakoukoli verzi UEFI pro konkrétní produkt:

1. Přejděte na stránku <http://www.hp.com/support> a vyberte svou zemi. Zobrazí se stránka Podpora HP.
2. Klikněte na položku **Soubory ke stažení a ovladače**.
3. Do textového pole zadejte název produktu a poté klikněte na položku **Přejít**.
– nebo –
Nechte HP automaticky rozpoznat váš produkt kliknutím na položku **Vyhledat** v příslušné sekci stránky.
4. Vyberte svůj počítač a operační systém.
5. V části **Diagnostic** (Diagnostika) postupujte podle pokynů na obrazovce pro zvolení a stažení požadované verze UEFI.

14 Podpora

Kontaktování podpory

Pokud jste na stránkách této uživatelské příručky nebo v aplikaci HP Support Assistant nenašli odpovědi na svoje otázky, můžete kontaktovat podporu. Kontakty podpory pro USA naleznete na adrese <http://www.hp.com/go/contactHP>. Kontakty podpory pro všechny ostatní státy naleznete na adrese http://welcome.hp.com/country/us/en/wwcontact_us.html.

Dostupné možnosti:

- chat online s technikem společnosti HP



POZNÁMKA: Není-li podpora dostupná ve vašem jazyce, můžete využít chat v angličtině.

- vyhledání telefonních čísel podpory
- vyhledání servisního střediska společnosti HP

Štítky

Štítky na počítači poskytují informace, které se mohou hodit k řešení potíží se systémem nebo k zajištění kompatibility počítače na cestách do zahraničí:

 **DŮLEŽITÉ:** V závislosti na modelu počítače jsou všechny štítky popsané v této části umístěny na jednom ze tří míst: připevněny na spodní straně počítače, umístěny v bateriové pozici nebo v prostoru pod servisním krytem.

- Servisní štítek – obsahuje důležité informace identifikující váš počítač. Pokud budete kontaktovat podporu, pravděpodobně budete požádáni, abyste uvedli sériové číslo a možná i číslo produktu a číslo modelu. Před tím, než budete kontaktovat podporu, vyhledejte tato čísla.



Součást

- | | |
|-----|----------------|
| (1) | Sériové číslo |
| (2) | Číslo produktu |
| (3) | Záruční lhůta |

- Certifikát pravosti produktu Microsoft® (pouze vybrané modely před operačním systémem Windows 8) – obsahuje kód Product Key systému Windows. Tento kód budete pravděpodobně potřebovat při aktualizaci nebo řešení potíží s operačním systémem. Všechny platformy, na nichž je předinstalován operační systém Windows 8 nebo Windows 8.1 nejsou opatřeny fyzickým štítkem, ale jsou vybaveny elektronicky instalovaným digitálním kódem Digital Product Key.

 **POZNÁMKA:** Kód Digital Product Key je postupy obnovení schválenými společnostmi HP automaticky rozpoznán a aktivován operačními systémy Microsoft na reinstalovaném operačním systému Windows 8 nebo Windows 8.1.

- Štítek se směrnicemi – obsahuje informace o směrnicích souvisejících s počítačem.
- Štítek nebo štítky certifikace bezdrátové komunikace – obsahují informace o doplňkových bezdrátových zařízeních a označení schválení vyžadované v některých zemích nebo oblastech, v nichž byla zařízení schválena pro použití.

15 Technické údaje

- [Vstupní napájení](#)
- [Provozní prostředí](#)

Vstupní napájení

Informace o napájení uvedené v této části mohou být užitečné při plánování cest s počítačem do zahraničí.

Počítač je napájen stejnosměrným napětím ze zdroje střídavého nebo stejnosměrného proudu. Zdroj střídavého proudu musí mít napětí 100 – 240 V při frekvenci 50 – 60 Hz. Počítač lze napájet ze samostatného zdroje stejnosměrného proudu. Měl by však být napájen pouze pomocí adaptéru střídavého proudu nebo zdroje stejnosměrného proudu, který pro použití s počítačem schválila společnost HP.

Počítač může být napájen stejnosměrným proudem s následujícími technickými údaji.

Vstupní napájení	Jmenovité hodnoty
Provozní napětí a proud	19,5 V ss při 2,31 A – 45 W
	19,5 V ss při 3,33 A – 65 W

 **POZNÁMKA:** Tento produkt je navržen pro napájecí systémy informačních technologií v Norsku s efektivním napětím mezi fázemi, které nepřekračuje 240 V.

 **POZNÁMKA:** Informace o provozním napětí a proudu počítače se nachází na štítku se směrnicemi.

Provozní prostředí

Faktor	Metrické jednotky	USA
Teplota		
Provozní (zápis na optický disk)	5 až 35 °C	41 až 95 °F
Neprovozní	-20 až 60 °C	-4 až 140 °F
Relativní vlhkost (bez kondenzace)		
Provozní	10 až 90 %	10 až 90 %
Neprovozní	5 až 95 %	5 až 95 %
Maximální nadmožská výška (bez přetlaku)		
Provozní	-15 m až 3 048 m	-50 stop až 10 000 stop
Neprovozní	-15 m až 12 192 m	-50 stop až 40 000 stop

16 Přístupnost

Společnost HP navrhuje, vydává a prodává produkty a služby, které může používat kdokoli, včetně lidí s postizeními, a to buď samostatně, nebo s příslušnými zařízeními usnadnění přístupu.

Podporované technologie usnadnění přístupu

Produkty HP podporují širokou škálu technologií usnadnění přístupu operačního systému a mohou být nakonfigurovány pro práci s dalšími technologiemi usnadnění přístupu. Pro získání dalších informací o funkcích usnadnění přístupu použijte funkci hledání na svém zařízení.



POZNÁMKA: Pro další informace o konkrétních produktech technologií usnadnění přístupu kontaktujte zákaznickou podporu tohoto produktu.

Kontaktování podpory

Dostupnost našich produktů a služeb neustále vylepšujeme a zpětnou vazbu od uživatelů uvítáme. Máte-li s některým z produktů problém, nebo pokud nám chcete něco sdělit o funkcích usnadnění přístupu, které vám pomohly, kontaktujte nás od pondělí do pátku, od 6:00 do 21:00 severoamerického horského času (GMT-7:00) na čísle +1 (888) 259-5707. Jste-li neslyšící nebo nedoslýchaví a používáte TRS/VRS/WebCapTel, se žádostmi o technickou podporu, nebo pokud máte dotazy k usnadnění přístupu, kontaktujte nás telefonicky od pondělí do pátku, od 6:00 do 21:00 severoamerického horského času (GMT-7:00) na čísle +1 (877) 656-7058.



POZNÁMKA: Podpora je k dispozici pouze v angličtině.

A Cestování s počítačem

Nejlepších výsledků dosáhnete, budete-li postupovat podle následujících pokynů pro přepravu a použití počítače na cestách:

- Příprava počítače na cestu nebo přepravu:
 - Zálohujte data.
 - Vyjměte všechny disky a externí karty médií, jako například paměťové karty.
- **UPOZORNĚNÍ:** Aby nedošlo k poškození počítače, diskové jednotky nebo ztrátě dat, vyjměte médium z jednotky předtím, než vyjmete jednotku z pozice a než ji budete přepravovat, skladovat nebo s ní cestovat.
- Vypněte a odpojte všechna externí zařízení.
- Vypněte počítač.
- Vezměte si s sebou zálohu dat. Záložní kopii dat přepravujte odděleně od počítače.
- Při cestování letadlem přepravujte počítač v příručním zavazadle; nedávejte jej odbavit spolu s ostatními zavazadly.

UPOZORNĚNÍ: Nevystavujte jednotku účinkům magnetického pole. Magnetická pole vyzařují také některá bezpečnostní zařízení, například zařízení pro kontrolu procházejících osob na letištích a ruční detektory. Jezdící pásy na letišti a obdobná bezpečnostní zařízení, která kontrolují příruční zavazadla, využívají místo magnetického pole rentgenové paprsky, které nepoškozují jednotky.

- Možnost používat počítač během letu závisí na podmínkách letecké společnosti. Pokud se chystáte používat počítač během letu, kontaktujte předem leteckou společnost.
- Pokud počítač nebude používán a bude odpojen od externího zdroje napájení déle než 2 týdny, odeberte baterii a uložte ji na bezpečné místo.
- Pokud počítač nebo jednotku přepravujete, použijte vhodný ochranný obal a zásilku označte jako „KŘEHKÉ“.
- Počítač může být vybaven bezdrátovým zařízením nebo modulem HP pro mobilní širokopásmové připojení, jako je zařízení s podporou standardu 802.11 b/g, GSM nebo GPRS. Na některých místech může být provoz těchto zařízení zakázán. Zakaz se může vztahovat na letadla, nemocnice, místa v blízkosti výbušnin a oblasti s nebezpečnými látkami. Pokud si nejste jisti, zda se na určité zařízení nevztahuje zákaz, požádejte o povolení je používat dříve, než je zapnete.
- Pokud cestujete do zahraničí, postupujte podle těchto doporučení:
 - Zjistěte si celní předpisy vztahující se na převoz a použití počítačů v každé zemi nebo oblasti, do které se chystáte cestovat.
 - Zjistěte, jaké napájecí kabely a adaptéry jsou vyžadovány v oblastech, ve kterých chcete počítač používat. Napětí, frekvence a typ zásuvky se mohou lišit.

VAROVÁNÍ: Aby nedošlo k úrazu elektrickým proudem a poškození zařízení, nepřipojujte počítač k adaptéru, který je určen pro jiné elektrické spotřebiče.

B Řešení potíží

Zdroje pro odstraňování potíží

- Odkazy na webové stránky a další informace o počítači naleznete v aplikaci HP Support Assistant. Chcete-li spustit aplikaci HP Support Assistant, vyberte na Úvodní obrazovce aplikaci **HP Support Assistant**.



POZNÁMKA: Některé nástroje pro kontrolu a opravu vyžadují připojení k Internetu. Společnost HP nabízí další nástroje, které připojení k Internetu nevyžadují.

- Kontaktujte podporu společnosti HP. Kontakty podpory pro USA naleznete na adrese <http://www.hp.com/go/contactHP>. Kontakty podpory pro všechny ostatní státy naleznete na adrese http://welcome.hp.com/country/us/en/wwcontact_us.html.

Vyberte si z následujících typů podpory:

- chat online s technikem společnosti HP



POZNÁMKA: Není-li chat s podporou dostupný ve vašem jazyce, můžete využít chat v angličtině.

- vyhledání telefonních čísel podpory společnosti HP po celém světě
- vyhledání servisního střediska společnosti HP

Řešení potíží

Následující části popisují různé běžné potíže a jejich řešení.

Počítač nelze spustit

Pokud se počítač nezapne po stisknutí tlačítka napájení, následující rady vám mohou pomoci určit, proč se počítač nespustil:

- Pokud je počítač zapojen do zásuvky střídavého proudu, ujistěte se, že je zásuvka funkční tím, že do ní zapojíte jiné elektrické zařízení.



POZNÁMKA: Používejte pouze adaptér střídavého proudu dodaný s tímto počítačem nebo pro něj schválený společností HP.

- Jestliže je počítač připojen k jinému externímu zdroji napájení, než je zásuvka střídavého proudu, zapojte jej do elektrické zásuvky střídavého proudu pomocí adaptéru střídavého proudu. Ujistěte se, že napájecí kabel a adaptér střídavého proudu jsou řádně připojeny.

Obrazovka počítače je prázdná

Pokud je počítač zapnutý, a přesto je obrazovka prázdná, může být příčinou některé z těchto nastavení:

- Počítač se může nacházet v režimu spánku. Chcete-li ukončit režim spánku, krátce stiskněte tlačítko napájení. Režim spánku je funkce úspory energie, která vypíná obrazovku. Režim spánku může být spuštěn systémem v době, kdy je počítač zapnutý, ale není používán, nebo v případě, že je baterie téměř vybitá. Chcete-li změnit tato a jiná nastavení napájení, klikněte pravým tlačítkem na ikonu **Baterie** v oznamovací oblasti na pravé straně hlavního panelu na ploše systému Windows a potom klikněte na položku **Předvolby**.
- Počítač není nastaven pro zobrazování na displeji počítače. Zobrazení přepnete na obrazovku stisknutím kláves **fn+f4**. U většiny modelů, pokud je k počítači připojeno volitelné externí zobrazovací zařízení, jako je například monitor, lze přepínat mezi displejem počítače a externím monitorem nebo lze používat obě zařízení současně. Pokud opakovaně stisknete kombinaci kláves **fn+f4**, budete přepínat mezi displejem počítače, jedním a více externími zobrazovacími zařízeními a současně zobrazením na všech zařízeních.

Software se chová nestandardně

Pokud software nereaguje nebo reaguje neobvyklým způsobem, restartujte počítač umístěním ukazatele na pravou stranu obrazovky. Když se zobrazí ovládací tlačítka, klikněte na položku **Nastavení**. Klikněte na ikonu **Napájení** a poté na položku **Vypnout**. Pokud nelze počítač restartovat pomocí uvedeného postupu, postupujte podle pokynů v následující části, [Počítač je zapnutý, ale nereaguje na stránce 87](#).

Počítač je zapnutý, ale nereaguje

Je-li počítač zapnutý, ale nereaguje na softwarové příkazy ani na stisknuté klávesy, vyzkoušejte v uvedeném pořadí následující postupy nouzového vypnutí, dokud se počítač nevypne:

 **UPOZORNĚNÍ:** Nouzové vypnutí způsobí ztrátu neuložených dat.

- Přidrže tlačítko napájení alespoň 5 sekund.
- Odpojte počítač od externího zdroje napájení a odeberte baterii.

Počítač se nadměrně zahřívá

Je normální, že se počítač při běžném provozu zahřívá. Jestliže však povrch počítače dosáhne *neobvykle* vysoké teploty, je pravděpodobné, že je počítač přehřátý z důvodu zablokování ventilačního otvoru.

Pokud se domníváte, že se počítač přehřívá, nechte jej vychladnout na pokojovou teplotu. Ujistěte se, že během používání počítače není zakrytý žádný ventilační otvor.

 **VAROVÁNÍ!** Chcete-li snížit riziko úrazů způsobených teplem nebo přehřátí počítače, nepokládejte si počítač přímo na klín a neblokujte ventilační otvory počítače. Počítač používejte pouze na pevném rovném povrchu. Dejte pozor, aby proudění vzduchu nebránil jiný pevný povrch, jako například tiskárna, ani měkký povrch, například polštáře, silné pokrývky či šaty. Do kontaktu s kůží nebo měkkým povrchem, jako jsou polštáře, silné pokrývky nebo šaty, nesmí za provozu přijít ani adaptér střídavého proudu. Počítač a adaptér střídavého proudu splňují limity pro teplotu uživatelům přístupných povrchů, které jsou definovány v mezinárodním standardu pro bezpečnost zařízení informačních technologií (IEC 60950).

 **POZNÁMKA:** Ventilátor v počítači se zapíná automaticky, aby ochlazoval vestavěné součásti a zabraňoval přehřívání. Zapínání a vypínání vestavěného ventilátoru během běžného používání počítače je tedy normální.

Externí zařízení nefunguje

Pokud externí zařízení nefunguje podle očekávání, řiďte se těmito doporučeními:

- Zařízení zapínejte dle pokynů výrobce zařízení.
- Zajistěte, aby všechny konektory zařízení byly řádně připojeny.
- Zajistěte, aby zařízení bylo napájeno elektrickou energií.
- Zajistěte, aby zařízení, především jde-li o zařízení starší, bylo kompatibilní s vaším operačním systémem.
- Zajistěte, aby byly nainstalovány správné a aktuální ovladače.

Připojení k bezdrátové síti nefunguje

Pokud připojení k bezdrátové síti nefunguje podle očekávání, postupujte podle těchto doporučení:

- Chcete-li povolit nebo zakázat zařízení bezdrátové nebo kabelové sítě, klikněte na ikonu **Síťové připojení** v oznamovací oblasti na pravé straně hlavního panelu na ploše Windows. Chcete-li zařízení povolit, klikněte na název zařízení a poté na možnost **Připojit**. Pokud chcete zařízení zakázat, klikněte na název zařízení a poté na možnost **Odpojit**.
- Ujistěte se, že je bezdrátové zařízení zapnuto.
- Ujistěte se, že antény bezdrátového připojení počítače nejsou ničím rušeny.
- Ujistěte se, že kabelový nebo DSL modem a jeho napájecí kabel jsou řádně připojeny a že jejich kontrolky svítí.
- Ujistěte se, že bezdrátový směrovač nebo přístupový bod je správně připojen k adaptéru napájení i kabelovému nebo DSL modemu a že kontrolky svítí.
- Odpojte a znovu připojte všechny kabely a vypněte a znovu zapněte napájení.

Film se nezobrazuje na externím displeji

1. Pokud jsou jak displej počítače, tak externí displej, zapnuty, stiskněte jednou nebo vícekrát **fn+f4** pro přepnutí mezi dvěma displeji.
2. Nakonfigurujte nastavení monitoru tak, aby externí displej byl primární:
 - a. Klikněte pravým tlačítkem na prázdné místo na pracovní ploše systému Windows a vyberte možnost **Rozlišení obrazovky**.
 - b. Nastavte primární a sekundární displej.



POZNÁMKA: Pokud používáte oba displeje, obraz z DVD se nezobrazí na žádném displeji, který je označen jako sekundární.

C Výboj statické elektřiny

Elektrostatický výboj je uvolnění náboje statické elektřiny, ke kterému dochází při kontaktu dvou objektů. Například, pokud se projdete po koberci, dotknete se kovové kliky u dveří a ucítíte ránu.

Výboj statické elektřiny od prstů nebo jiného vodiče statické elektřiny může poškodit elektronické součástky.

Chcete-li předejít poškození počítače, diskové jednotky nebo ztratě dat, dodržujte následující bezpečnostní opatření:

- Pokud je podle instalačních pokynů třeba odpojit počítač od napájení, učiňte tak po řádném uzemnění a před odstraněním krytu.
- Součásti uchovávejte v původních antistatických obalech do doby, než je budete instalovat.
- Nedotýkejte se vývodů konektorů, vodičů a obvodů. S elektronickými součástmi manipulujte co nejméně.
- Používejte nemagnetické nástroje.
- Před manipulací se součástmi se zbavte statické elektřiny tak, že se dotknete nelakovaného kovového povrchu součásti.
- Pokud odeberete součást, vložte ji do antistatického obalu.

Pokud budete požadovat více informací o statické elektřině nebo budete potřebovat pomoc s odebráním a instalací součástí, kontaktujte podporu společnosti HP.

Rejstřík

- A**
 - adaptér střídavého proudu, testování 48
 - aktualizace 73
 - aktualizace SoftPaq, stažení 70
 - antény pro bezdrátové připojení, identifikace 6
 - antény sítě WLAN, identifikace 6
 - antény sítě WWAN, identifikace 6
 - antivirový software 65
- B**
 - baterie
 - stavy nízkého nabití baterie 45
 - úspora energie 46
 - vybití 45
 - zobrazení zbývajících úrovně nabití baterie 45
 - baterie je téměř vybitá 42
 - bateriová pozice 82
 - bezdrátová síť (WLAN)
 - funkční dosah 19
 - použití 17
 - požadované vybavení 18
 - připojení 19
 - připojení k firemní síti WLAN 19
 - připojení k veřejné síti WLAN 19
 - zabezpečení 18
 - bezpečnostní zařízení na letištích 54
 - BIOS
 - aktualizace 75
 - stažení aktualizace 76
 - určení verze 76
- C**
 - cestování s počítačem 82, 85
 - Computer Setup
 - BIOS administrator password (Heslo správce systému BIOS) 59
 - heslo funkce DriveLock 61
 - navigace a výběr položek 74
 - obnovení nastavení výrobce 75
- Č**
 - čipová karta
 - definované 50
 - odebrání 50
 - vložení 50
 - čištění počítače 68
 - čtečka otisků prstů 67
 - čtečka otisků prstů, identifikace 11
 - čtečka paměťových karet, identifikace 4
- D**
 - disk DVD operačního systému Windows 73
 - disková média 42
 - dokovací konektor, identifikace 5, 14
 - doplňková externí zařízení, použití 53
 - Dual-Mode DisplayPort identifikace 4
 - Dual-Mode DisplayPort, připojení 37
 - důležité aktualizace, software 66
- E**
 - externí jednotka 53
 - externí zařízení 53
 - externí zdroj napájení, použití 47
- F**
 - funkční klávesy, identifikace 12, 13
- G**
 - gesta na zařízení TouchPad
 - otáčení 26
 - posouvání 24
 - sevření/roztažení dvěma prsty 25
 - gesto otáčení zařízení TouchPad 26
 - gesto posouvání zařízení TouchPad 24
 - GPS 21
- H**
 - hesla
 - DriveLock 61
 - správce 58
 - správce BIOS 59
 - uživatel 58
 - heslo automatické funkce DriveLock
 - odebrání 65
 - zadání 64
 - heslo funkce DriveLock
 - nastavení 62
 - odebrání 64
 - popis 61
 - zadání 62
 - změna 63
 - heslo správce 58
 - heslo uživatele 58
 - hlasitost
 - klávesy 33
 - nastavení 33
 - tlačítka 33
 - HP 3D DriveGuard 56
 - HP Client Security 66
 - HP Mobile Connect 20
 - HP PC Hardware Diagnostics (UEFI) použití 79
 - HP Touchpoint Manager 66
- I**
 - informace o baterii, nalezení 44
 - informace o směrnících
 - štítek se směrníci 82
 - štítky certifikace bezdrátové komunikace 82
 - integrována numerická klávesnice, identifikace 13, 31, 32
- J**
 - Java Card
 - definované 50
 - odebrání 50
 - vložení 50
 - jednotky
 - externí 53
 - manipulace 54

- optické 53
 - pevné 53
 - použití 54
- K**
- kabel USB, připojení 52
 - kabely
 - USB 52
 - klávesa aplikací systému Windows, identifikace 12
 - klávesa esc, identifikace 12, 13
 - klávesa fn, identifikace 12, 13, 29
 - klávesa num lock, identifikace 31, 32
 - klávesa s logem Windows, identifikace 12, 13
 - klávesnice
 - identifikace 30
 - integrovaná numerická 13
 - vestavěná numerická 12
 - klávesnice, externí
 - num lock 32
 - použití 32
 - klávesnice, identifikace 31
 - klávesové zkratky
 - podsvícení klávesnice 29
 - popis 29
 - použití 29
 - přepínání obrazu displeje 29
 - režim spánku 29
 - snížení hlasitosti reproduktoru 30
 - snížení jasu obrazu 30
 - úprava hlasitosti 30
 - zvýšení hlasitosti reproduktoru 30
 - zvýšení jasu obrazu 30
 - klávesové zkratky, identifikace 29
 - klávesové zkratky, média 33
 - klávesové zkratky pro média 33
 - klávesy
 - aplikace systému Windows 12
 - esc 12, 13
 - fn 12, 13
 - funkční 12, 13
 - hlasitost 33
 - Klávesa s logem Windows 12, 13
 - média 33
 - klávesy ovládání hlasitosti, identifikace 30
 - klávesy pro nastavení jasu obrazu 30
 - kliknutí dvěma prsty, gesto zařízení TouchPad 25
 - konektor, napájení 5
 - konektor napájení, identifikace 5
 - konektor pro mikrofon (zvukový vstup), identifikace 4
 - konektor pro sluchátka (zvukový výstup) 4
 - konektor RJ-45 (síťový), identifikace 5
 - konektory
 - RJ-45 (síť) 5
 - síť 5
 - zvukový výstup (pro mikrofon) 4
 - zvukový výstup (pro sluchátka) 4
 - konektor zvukového vstupu (pro mikrofon), identifikace 4
 - konektor zvukového výstupu (pro sluchátka), identifikace 4
 - kontrola baterie 45
 - kontrola zvukových funkcí 34
 - kontrolka baterie 15
 - kontrolka bezdrátového připojení 8, 9, 14, 16
 - kontrolka funkce caps lock, identifikace 8, 9
 - kontrolka funkce num lock 8, 9
 - kontrolka integrované webové kamery, identifikace 6
 - kontrolka jednotky 15, 56
 - kontrolka webové kamery, identifikace 6
 - kontrolka zařízení TouchPad, identifikace 7, 8, 9
 - kontrolka ztlumení mikrofonu, identifikace 8, 9
 - kontrolky
 - baterie 15
 - bezdrátové připojení 8, 9, 14
 - caps lock 8, 9
 - jednotka 15
 - napájení 8, 9, 15
 - num lock 8, 9
 - TouchPad 8, 9
 - webová kamera 6
 - ztlumení mikrofonu 8, 9
 - kontrolky, jednotka 56
 - kontrolky napájení 8, 9, 15
- M**
- média, která lze číst 42
 - média, na která lze zapisovat 42
 - Miracast 40
 - myš, externí
 - nastavení předvoleb 23
- N**
- nabíjecí (napájený) port USB 3.0, identifikace 5
 - napájení
 - baterie 43
 - možnosti 41
 - úspora 46
 - napájení z baterie 43
 - nastavení možností napájení 41
 - nastavení ochrany heslem při probuzení 43
 - nastavení připojení k Internetu 18
 - nastavení sítě WLAN 18
 - nastavení TPM 77
 - nástroj Setup
 - navigace a výběr položek 74
 - obnovení nastavení výrobce 75
 - název a číslo produktu, počítač 82
 - nereagující systém 41
 - NFC 35
- O**
- oblast zařízení TouchPad
 - identifikace 7
 - obnovení 73
 - obnovení klávesou f11 72
 - obnovení pevného disku 72
 - obraz displeje, přepínání 29
 - obraz na displeji, přepínání 29
 - oddíl pro obnovení 72
 - optická jednotka 53
 - ovládání bezdrátového připojení
 - operační systém 16
 - tlačítko 16
- P**
- paměťová karta 42
 - odebrání 49
 - podporované formáty 49
 - vložení 49
 - péče o počítač 68

- pevný disk
 - externí 53
 - HP 3D DriveGuard 56
- počítač, cestování 85
- podpora starších verzí, USB 74
- podpora starších verzí rozhraní USB 74
- podsvícení klávesnice 29
- polohovací zařízení, nastavení
 - předvoleb 23
- port externího monitoru 5, 37
- port USB 3.0 4
- port USB typ C (nabíjecí),
 - identifikace 4
- port VGA, připojení 37
- porty
 - Dual-Mode DisplayPort 4, 37
 - externí monitor 5, 37
 - Miracast 40
 - nabíjecí (napájený) port USB 3.0 5
 - USB typ C (nabíjecí) 4
 - VGA 37
- porty USB, identifikace 4
- potíže, řešení 86
- použití
 - externí zdroj napájení 47
 - úsporné režimy 41
- provozní prostředí 83
- prvky pro ovládání médií 33
- připojení k firemní síti WLAN 19
- připojení k síti WLAN 19
- připojení k veřejné síti WLAN 19
- přístupnost 84

R

- RAID 56
- reproduktory, identifikace 10
- resetování 73
- režim hibernace
 - aktivace 42
 - ukončení 42
- režim num lock, externí klávesnice 32
- režim spánku
 - aktivace 42
 - ukončení 42
- rozbočovače 51
- rozbočovače USB 51
- rozpoznávání obličeje 35

Ř

- řešení potíží, externí displej 88

S

- sériové číslo 82
- sériové číslo, počítač 82
- SIM karta
 - vložení 20
- síťový konektor, identifikace 5
- sluchátka a mikrofony, připojení 34
- software
 - antivirus 65
 - brána firewall 65
 - důležité aktualizace 66
 - program Defragmentace disku 55
 - sMedio 35
 - Vyčištění disku 55
- software brány firewall 65
- software pro defragmentaci disku 55
- software Vyčištění disku 55
- součásti
 - displej 6
 - horní strana 7
 - levá strana 5
 - pravá strana 4
 - přední strana 14
 - spodní strana 14
- stav nízkého nabití baterie 45
- Sure Start
 - použití 77

Š

- širokopásmové mobilní připojení HP,
 - zakázáno 20
- štítek certifikace bezdrátové komunikace 82
- štítek s certifikátem pravosti produktu Microsoft 82
- štítek WLAN 82
- štítek zařízení Bluetooth 82
- štítky
 - Bluetooth 82
 - certifikace bezdrátové komunikace 82
 - certifikát pravosti produktu Microsoft 82
 - sériové číslo 82

- směrnice 82
- WLAN 82

T

- testování adaptéru střídavého proudu 48
- tlačítka
 - hlasitost 33
 - levé tlačítko ukazovátka 7
 - levé tlačítko zařízení TouchPad 7
 - média 33
 - napájení 10, 41
 - pravé tlačítko ukazovátka 7
 - pravé tlačítko zařízení TouchPad 7
- tlačítko bezdrátového připojení 16
- tlačítko napájení 41
- tlačítko napájení, identifikace 10
- TouchPad
 - použití 23
 - tlačítka 7
- Touch to Share 35

U

- údržba
 - program Defragmentace disku 55
 - Vyčištění disku 55
- ukazovátka 7
- úspora, energie 46
- úsporné režimy 41

V

- vestavěná numerická klávesnice,
 - identifikace 12, 30
- vestavěné mikrofony, identifikace 6
- větrací otvory, identifikace 5, 14
- video 36
- vstupní napájení 83
- výboj statické elektřiny 89
- vypínač, napájení 41
- vypínač napájení 41
- vypnutí 41
- vypnutí počítače 41

W

- webová kamera 6, 35
- webová kamera, identifikace 6
- Windows
 - aktualizace 73
 - resetování 73

Z

- zabezpečení, bezdrátové připojení 18
- zařízení Bluetooth 16, 21
- zařízení sítě WLAN 17, 82
- zařízení sítě WWAN 16, 19
- zařízení s vysokým rozlišením, připojení 40
- zařízení USB
 - odebrání 52
 - popis 51
 - připojení 52
- zásuvka pro bezpečnostní kabel, identifikace 5
- zásuvka pro čipovou kartu 6
- zásuvka pro SIM kartu, identifikace 5
- zásuvky
 - bezpečnostní kabel 5
 - čipová karta 6
 - SIM karta 5
- zotavení pevného disku 72
- zvukové funkce, kontrola 34