



HP DeskJet GT 5820 All-in-One series



目录

1 HP DeskJet GT 5820 series 帮助	1
2 使用入门	2
打印机部件	3
了解墨槽系统	5
控制面板功能	6
控制面板指示灯和显示屏图标状态	8
放入介质	18
更改打印机检测的默认纸张尺寸	22
将原稿放在扫描仪玻璃板上	23
纸张基础知识	24
打开 HP 打印机软件 (Windows)	26
睡眠模式	27
安静模式	28
自动关闭	29
3 打印	30
从计算机打印	31
从移动设备打印	36
使用 AirPrint 进行打印	37
关于成功打印的提示	38
4 使用 Web 服务	41
何为 Web 服务?	42
设置 Web 服务	43
使用 HP ePrint 进行打印	44
使用 HP Connected 网站	45
删除 Web 服务	46
有关使用 Web 服务的提示	47

5 复印和扫描	48
复印文档	49
使用 HP 打印机软件扫描	50
使用 Webscan 进行扫描	54
复印和扫描成功提示	55
6 管理墨水和打印头	56
墨水阀	57
墨水量	58
重新灌注墨槽	59
订购墨水耗材	61
仅使用黑色墨水打印	62
关于使用墨水和打印头的提示	63
7 连接打印机	64
设置打印机以进行移动打印	65
将打印机连接到带有路由器的无线网络	66
不使用路由器与打印机无线连接	69
无线设置	72
使用 USB 电缆将打印机连接到您的计算机（无网络连接）	73
将 USB 连接更改为无线网络	74
高级打印机管理工具（适用于网络打印机）	75
设置和使用连网打印机的说明	77
8 解决问题	78
卡纸和进纸问题	79
打印头问题	87
打印问题	93
复印问题	101
扫描问题	102
网络和连接问题	103
打印机硬件问题	105
控制面板错误代码	106
HP 支持	107
附录 A 技术信息	109
HP 公司通告	110
技术规格	111
环保产品管理计划	113

规范声明 118

索引 **123**

1 HP DeskJet GT 5820 series 帮助

了解如何使用您的 HP DeskJet GT 5820 series。

- [第 2 页的使用入门](#)
- [第 30 页的打印](#)
- [第 41 页的使用 Web 服务](#)
- [第 48 页的复印和扫描](#)
- [第 56 页的管理墨水和打印头](#)
- [第 64 页的连接打印机](#)
- [第 78 页的解决问题](#)
- [第 109 页的技术信息](#)

2 使用入门

- [打印机部件](#)
- [了解墨槽系统](#)
- [控制面板功能](#)
- [控制面板指示灯和显示屏图标状态](#)
- [放入介质](#)
- [更改打印机检测的默认纸张尺寸](#)
- [将原稿放在扫描仪玻璃板上](#)
- [纸张基础知识](#)
- [打开 HP 打印机软件 \(Windows\)](#)
- [睡眠模式](#)
- [安静模式](#)
- [自动关闭](#)

打印机部件

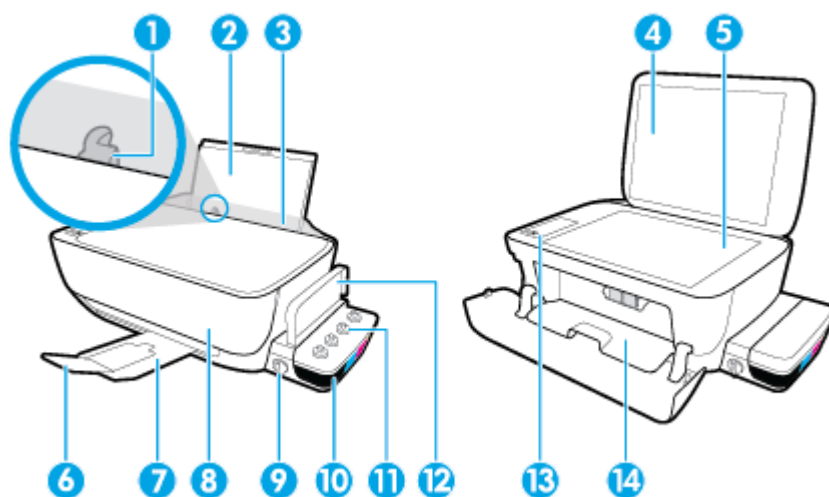

1	纸张宽度导板
2	进纸盘
3	进纸盒盖
4	扫描仪上盖
5	扫描仪玻璃板
6	出纸盒延长板（也称为纸盒延长板）
7	出纸盒
8	前盖
9	墨水阀
10	墨槽
11	墨槽盖帽
12	墨槽盖子
13	控制面板
14	打印头检修门

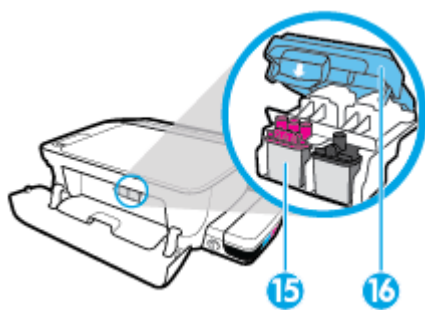

15	打印头
16	打印头卡销

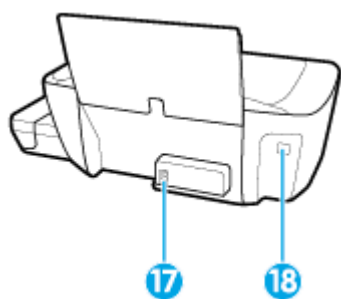

17	电源接头
18	USB 端口

了解墨槽系统

了解 HP DeskJet GT 5820 series 墨槽系统。

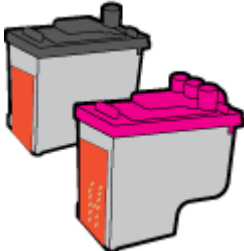
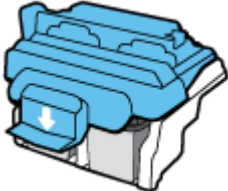
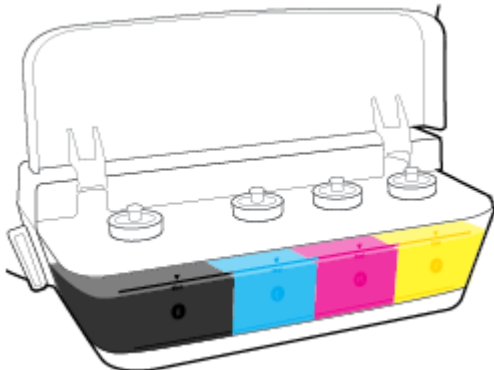
条款	定义
打印头	打印头是打印机制中将墨水应用于纸张的组件。有两种打印头：黑色墨水打印头和三色墨水打印头。安装打印头后，不得将其从墨盒托架中取出。 
打印头卡销	墨盒托架上的打印头卡销可保护墨盒托架中的打印头。安装打印头并注满墨水系统后，不得打开打印头卡销。 
墨槽	墨槽是位于打印机右侧的外部墨水容器。有四个墨槽。每个墨槽对应一种颜色：黑色、青色、品红色和黄色。 
墨槽盖帽	墨槽盖帽是用于密封每个墨槽的橡胶塞。
墨水阀	墨槽一侧的墨水阀开关可控制墨槽和打印头之间的墨水流量。有关详细信息，请参阅 第 57 页的墨水阀
涂敷	涂敷是填充在墨槽和打印头之间运行的供墨管的过程。安装新打印头并从控制面板启动涂敷过程后，将发生此过程。有关涂敷的详细信息，请参阅 第 12 页的打印头涂敷和校准图标 。
校准	校准是校准打印头以提高打印质量的过程。有关校准的详细信息，请参阅 第 12 页的打印头涂敷和校准图标 。

控制面板功能

按钮和指示灯概览

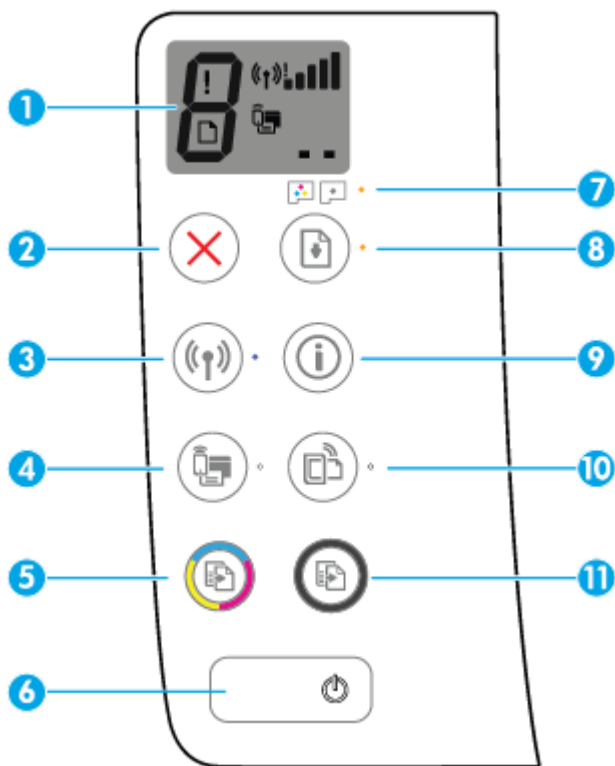

功能	描述
1	控制面板显示屏 ：指示份数、打印头底油涂覆状态、介质错误、无线状态和信号强度、Wi-Fi Direct 状态以及打印头问题。
2	取消按钮 ：停止当前操作。
3	无线按钮 ：打开或关闭打印机无线功能。 无线指示灯 ：指示打印机是否已连接到无线网络。
4	Wi-Fi Direct 按钮 ：打开或关闭 Wi-Fi Direct。 Wi-Fi Direct 指示灯 ：表示 Wi-Fi Direct 的打开或关闭状态。
5	开始复印/彩色按钮 ：开始彩色复印作业。按此按钮多次可增加彩色复印数量。最后一次按动后两秒开始复印。 注 ：您只需持续按住 开始复印/彩色按钮 3 秒钟，即可生成打印质量诊断报告。
6	电源按钮 ：打开或关闭打印机。
7	打印头警告指示灯 ：指示打印头出现问题。
8	恢复按钮 ：中断后重新开始作业（如放入纸张或清除卡纸后）。 恢复指示灯 ：表示打印机处于警告或错误状态。

功能	描述
9	信息 按钮：打印打印机信息页面。按该按钮和 无线 按钮、Wi-Fi Direct 按钮或 HP ePrint 按钮，可以获得与其中每个按钮关联的更多特定帮助页面。
10	HP ePrint 按钮：打开或关闭 HP ePrint。 HP ePrint 指示灯：表示 HP ePrint 的打开或关闭状态。指示灯闪烁指示与 Web 服务的连接存在问题。
11	开始复印/黑白 按钮：开始黑白复印作业。按此按钮多次可增加黑白复印数量。最后一次按动后两秒开始复印。

控制面板显示屏图标

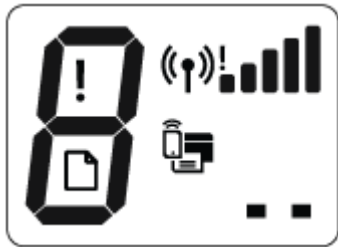

图标	描述
	份数 图标：复印文档时显示份数，如果打印机需要进行底油涂覆，则会变成字母 P；如果打印机状态错误，则会在字母 E 和一个数字之间变换。
	出错 图标：指示错误。
	纸张错误 图标：指示与纸张相关的错误。
	无线 状态图标：显示无线连接状态。 无线状态图标包括三个图标： 无线 图标 (())、 无线警示 图标 (!) 以及 信号栏 图标 ()。
	Wi-Fi Direct 图标：指示 Wi-Fi Direct 开启或处于连接过程中。
	打印头 图标：左侧闪烁的打印头图标表示出现与三色打印头相关的错误，右侧闪烁的打印头图标表示出现与黑色打印头相关的错误

控制面板指示灯和显示屏图标状态

- [电源 按钮指示灯](#)
- [无线 指示灯和图标](#)
- [Wi-Fi Direct 指示灯和图标](#)
- [HP ePrint 指示灯](#)
- [打印头 图标和 打印头警告 指示灯](#)
- [打印头涂敷和校准图标](#)
- [出错 图标、纸张错误 图标和 恢复 指示灯](#)
- [份数 图标](#)
- [墨水系统维护图标](#)

电源 按钮指示灯



状态	描述
打开	打印机已开启。
熄灭	打印机电源已关闭。
变暗	指示打印机处于休眠模式。打印机在 5 分钟无活动后将会自动进入休眠模式。处于休眠模式两小时后，如果未连接到无线网络，打印机会自动关闭。
闪烁	打印机正在处理作业。要取消作业，请按 取消 按钮 (X)。
快速闪烁	如果打印头检修门已打开，请将其关闭。如果打印头检修门已关闭，指示灯快速闪烁，则说明打印机处于错误状态，您可以按照计算机的屏幕消息解决相关问题。如果未显示任何屏幕消息，请尝试打印一份文档以生成屏幕消息。

无线 指示灯和图标

无线 按钮 ((P)) 旁的 **无线** 指示灯以及控制面板显示屏上的无线状态图标共同指示无线连接的状态。

初始设置期间完成校准之前，**无线** 指示灯以及 **无线** 状态图标不会点亮。

状态	描述
无线 指示灯、 无线 图标以及 信号栏 图标亮起。	打印机已连接到无线网络。

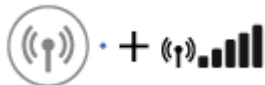

状态	描述
<p>无线指示灯熄灭。</p> 	<p>打印机的无线功能已关闭。要打开无线功能，请按 无线按钮 (Ⓜ)。</p>
<p>无线指示灯闪烁，无线图标亮起，信号栏图标循环。</p> 	<p>打印机处于自动无线连接 (AWC) 模式。</p>
<p>无线指示灯闪烁 3 秒钟，然后熄灭。</p> 	<p>打印机的无线功能已禁用。 更改无线设置。有关详细信息，请参阅 第 72 页的无线设置。</p>
<p>无线指示灯闪烁，而无线图标及无线警示图标亮起。</p> 	<p>没有无线信号。</p> <ul style="list-style-type: none"> • 确保无线路由器或访问点已开启。 • 移动打印机，使之更靠近无线路由器。
<p>无线指示灯闪烁，无线图标亮起，无线警示图标闪烁。</p> 	<p>可能出现以下问题之一。</p> <ul style="list-style-type: none"> • 打印机与无线网络的连接出现故障。 • 使用 WPS 时出现错误或检测到重叠会话。 <p>同时按 无线按钮 (Ⓜ) 和 信息按钮 (i) 运行无线测试，然后查看测试报告了解解决问题的信息。</p>
<p>无线指示灯正在闪烁，无线图标已打开，并且信号栏正在闪烁。</p> 	<p>打印机处于 Wi-Fi Protected Setup (WPS) 按钮模式。</p>
<p>无线指示灯正在闪烁，并且无线图标已打开。</p> 	<p>打印机的无线功能已打开，但没有进行配置。</p>
<p>无线指示灯正在闪烁，无线图标已打开，信号栏正在循环旋转，并且无线警示指示灯已打开。</p> 	<p>打印机的无线功能已打开，之前已进行了配置，并且打印机正在尝试连接到网络。</p>

Wi-Fi Direct 指示灯和图标



初始设置期间完成校准之前，**Wi-Fi Direct** 指示灯以及 **Wi-Fi Direct** 状态图标不会点亮。

状态	描述
Wi-Fi Direct 指示灯和图标亮起。	Wi-Fi Direct 已打开，可以使用。 要了解如何使用 Wi-Fi Direct 连接您的打印机，请参阅 第 69 页的不使用路由器与打印机无线连接 。
Wi-Fi Direct 指示灯和图标熄灭。	Wi-Fi Direct 关闭。 要打开 Wi-Fi Direct，按 Wi-Fi Direct 按钮 ()。
Wi-Fi Direct 指示灯闪烁。	打印机正连接到处于 Wi-Fi Protected Setup (WPS) 推模式的移动设备。按 Wi-Fi Direct 按钮 () 完成连接。
Wi-Fi Direct 指示灯快速闪烁 3 秒，然后正常亮起。	打印机已经达到最大 Wi-Fi Direct 连接数，另一台设备通过 Wi-Fi Direct 尝试连接该打印机。
Wi-Fi Direct 指示灯快速闪烁 3 秒钟，然后熄灭。	Wi-Fi Direct 已禁用。有关详细信息，请联系设置打印机的人员。

HP ePrint 指示灯



状态	描述
HP ePrint 指示灯点亮。	HP ePrint 功能打开可以使用。 有关详细信息，请参阅 第 44 页的使用 HP ePrint 进行打印 。
HP ePrint 指示灯熄灭。	HP ePrint 功能关闭。 要打开 HP ePrint，按 HP ePrint 按钮 ()。

状态	描述
HP ePrint 指示灯闪烁 3 秒钟，然后熄灭。	<p>可能出现以下问题之一。</p> <ul style="list-style-type: none"> • 尚未设置 Web 服务。 • 打印机强制更新可用但尚未安装。 • HP ePrint 功能已禁用。 <p>同时按 HP ePrint (📄) 按钮和 信息 按钮 (i) 即可打印诊断页，然后按照诊断页的说明操作。</p>
HP ePrint 指示灯持续闪烁。	<p>HP ePrint 功能已打开，但打印机尚未连接到 Web 服务服务器。</p> <p>同时按 HP ePrint (📄) 按钮和 信息 按钮 (i) 即可打印诊断页，然后按照诊断页的说明操作。</p>

打印头 图标和 打印头警告 指示灯

- **出错** 图标、其中一个 **打印头** 图标以及 **打印头警告** 指示灯闪烁。



原因	解决方法
<p>可能出现以下问题之一。</p> <ul style="list-style-type: none"> • 对应的打印头丢失。 • 相应的打印头未正确安装。 • 相应的打印头上面仍带有橙色塑料胶带或塞子。 	<ul style="list-style-type: none"> • 如果其中一个打印头缺失，请插入对应的打印头。 • 如果打印机中同时安装了两个打印头，则取出相应的打印头，确保打印头上面没有塞子或塑料胶带，然后将打印头重新插入到位。 <p>注意： 仅当在初始打印机设置期间安装打印头时，这些说明才适用。在打印头已注满墨水后，不得打开打印头卡销。打开卡销可能会导致打印头永久损坏。</p> <p>有关详细信息，请参阅第 87 页的解决打印头问题。</p>

- **出错** 图标、两个 **打印头** 图标以及 **打印头警告** 指示灯闪烁。



原因	解决方法
<p>可能出现以下问题之一。</p> <ul style="list-style-type: none"> • 这两个打印头都缺失。 • 两个打印头均未正确安装。 • 两个打印头上面仍带有橙色塑料胶带或塞子。 • 这两个打印头都不兼容或已损坏。 	<ul style="list-style-type: none"> • 如果打印机中没有安装任何打印头，请安装打印头。 • 如果打印机中同时安装了两个打印头，请取出这两个打印头，确保打印头上面没有塞子或塑料胶带，然后将打印头重新插入到位。 <p>注意：仅当在初始打印机设置期间安装打印头时，这些说明才适用。在打印头已注满墨水后，不得打开打印头卡销。打开卡销可能会导致打印头永久损坏。</p> <ul style="list-style-type: none"> • 确保您的打印机使用的是正确的 HP 打印头。 • 如果错误仍未消除，请联系 HP 支持部门以获得帮助。

打印头涂敷和校准图标

准备涂敷的打印头

- **份数** 图标在初始打印机设置期间将变为闪烁的 P。同时将关闭控制面板显示屏上的所有其他图标。



原因	解决方法
<p>在初始设置期间，打印机检测到新打印头已安装以及墨水系统准备涂敷。</p>	<p>请确保将所有墨槽填充到最低线以上，并牢牢关闭蓝色打印头卡销。按住 恢复 按钮 () 3 秒以开始底油涂敷。</p> <p>注：底油涂敷将在后台进行，并不会阻碍打印或复印。</p>

校准状态图标

- **份数** 图标将变为闪烁的 A。



原因	解决方法
校准页正在打印并等待扫描。	校准打印面朝下放在扫描仪玻璃板上，然后按控制面板上的 开始复印/彩色 按钮 () 进行校准。
	<p>注：扫描开始时，闪烁的“A”将变为静止的“A”。扫描后将完成校准。</p> <ul style="list-style-type: none"> 如果在初始打印机设置期间的涂敷过程中发生校准事件，则在完成校准后，静止的“A”将变为旋转线。 如果在初始打印机设置后发生校准事件，则在完成校准后，控制面板显示屏将返回正常状态。

涂敷正在进行中

- 份数 图标将变为旋转线。



原因	解决方法
打印头涂敷正在进行中。	显示屏上的旋转线表示打印头墨水涂敷正在进行中。打印机处于空闲状态时，此过程将在后台进行。打印机正在涂敷时，您可以进行打印、扫描和复制操作。
	显示屏显示“0”时，表示后台涂敷已完成。

出错图标、纸张错误图标和恢复指示灯

- 出错图标、纸张错误图标以及恢复指示灯亮起。



原因	解决方法
进纸盒中没有纸。	在进纸盒中装入纸张。
	有关如何放入纸张的信息，请参阅 第 18 页的放入介质 。

- 出错图标、纸张错误图标以及恢复指示灯闪烁。





原因	解决方法
打印机接受了一项打印作业，并且检测到进纸盒中没有纸。	放入纸张，按 恢复 按钮 () 继续打印。 有关如何放入纸张的信息，请参阅 第 18 页的放入介质 。

份数 图标

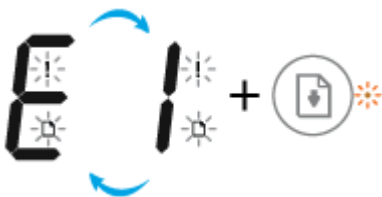
- 份数 图标在字母 E 和数字 1 之间变化，同时 **出错** 图标、**纸张错误** 图标和 **恢复** 指示灯闪烁。



原因	解决方法
打印机接受了一项打印作业，开始进纸，打印机检测到打印作业的纸张宽度大于放入纸张的宽度。	按 恢复 按钮 () 或 取消 按钮 () 取消打印作业并退纸。 为避免纸张尺寸不匹配的问题，在打印前完成以下操作之一。 <ul style="list-style-type: none"> 更改打印作业的纸张尺寸设置，使之与装入的纸张相符。 从进纸盒中移除所有纸，然后装入与打印作业的纸张尺寸设置匹配的纸。 <p>提示：可以更改打印机自动检测的默认纸张尺寸。有关详细信息，请参阅 第 22 页的更改打印机检测的默认纸张尺寸。</p>

- 份数 图标在字母 E 和数字 2 之间变化，**恢复** 指示灯熄灭。



原因

打印机接收了一项单页打印作业，但是检测到打印作业的纸张长度与放入纸张的长度不匹配，打印页面出现错误。

解决方法

要清除错误，按控制面板的任意按钮或等待两分钟。

为避免纸张长度不匹配的问题，在打印前完成以下操作之一。

- 更改打印作业的纸张尺寸设置，使之与装入的纸张相符。
- 从进纸盒中移除所有纸，然后装入与打印作业的纸张尺寸设置匹配的纸。

提示：可以更改打印机自动检测的默认纸张尺寸。有关详细信息，请参阅[第 22 页的更改打印机检测的默认纸张尺寸](#)。

- **份数** 图标在字母 E 和数字 2 之间变化，同时 **出错** 图标、**纸张错误** 图标和 **恢复** 指示灯闪烁。

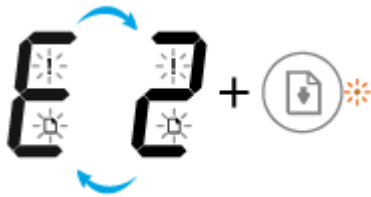

原因

打印机接收了一项多页打印作业，但是检测到打印作业的纸张长度与放入纸张的长度不匹配，打印作业首页出现错误。

解决方法

- 要取消打印作业，请按 **取消** 按钮 (X)。
- 要继续打印其余页面，请按 **恢复** 按钮 (↩)。其余页面将具有和第一页一样的错误。

提示：可以更改打印机自动检测的默认纸张尺寸。有关详细信息，请参阅[第 22 页的更改打印机检测的默认纸张尺寸](#)。

- **份数** 图标在字母 E 和数字 3 之间变化，同时 **恢复** 指示灯正在闪烁，**电源** 按钮指示灯已打开。



原因

打印机内的托架被卡。

解决方法

打开打印头检修门，确保托架没有被卡住。将托架移到右侧，关闭打印头检修门，然后按 **恢复** 按钮 (↩) 以继续打印。有关详细信息，请参阅[第 79 页的卡纸和进纸问题](#)。

注意：在打印头已注满墨水后，不得在此过程中打开打印头卡销。打开卡销可能会导致打印头永久损坏。

- **份数** 图标在字母 E 和数字 4 之间变化，同时 **出错** 图标、**纸张错误** 图标和 **恢复** 指示灯正在闪烁。



原因	解决方法
出现卡纸。	清除卡纸，按 恢复 (📄) 按钮继续打印。 有关详细信息，请参阅第 79 页的卡纸和进纸问题。

- 份数 图标在字母 E 和数字 5 之间变化。同时控制面板的所有指示灯都在闪烁。



原因	解决方法
扫描仪不工作。	关闭并再次打开打印机。 如果问题仍然存在，请与 HP 联系。即使扫描仪未运行，打印机仍然可以打印。

- 份数 图标交替显示字母 E 和数字 6。



原因	解决方法
打印机处于错误状态。	重新启动打印机。 <ol style="list-style-type: none"> 1. 开启打印机的电源。 2. 拔下电源线。 3. 等待一分钟，然后重新插入电源线。 4. 打开打印机电源。 如果问题仍然存在，请与 HP 联系。

墨水系统维护图标

- 份数 图标交替显示字母 E 和数字 9。



原因	解决方法
打印机检测到需要进行墨水系统维护。	完全打开打印头检修门，然后立即关闭。此过程可帮助去除积墨，并在打印机的整个生命周期内保持最佳打印质量。 注意： 切勿在此过程中打开蓝色打印头卡销；否则，打印机可能需要新的打印头才能正常运行。

放入介质

选择纸张大小以继续。

放入标准尺寸的纸张

1. 抬起进纸盒。



2. 将纸张宽度导轨滑至左侧。

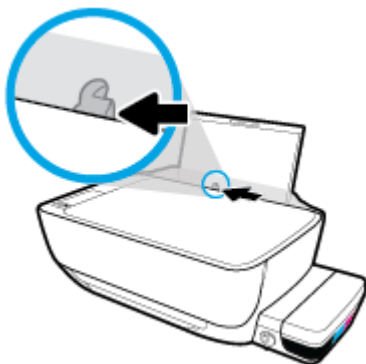

3. 将一叠纸短边朝下、打印面朝上放入进纸盒中，向下推纸叠，直到遇阻为止。

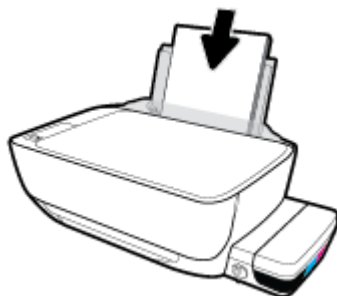

4. 向右滑动纸张宽度导轨，直到触及纸张边缘。

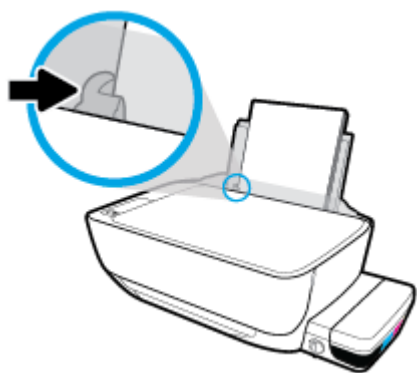

5. 拉出出纸盒及延长板。



放入较小尺寸的纸张

1. 抬起进纸盒。

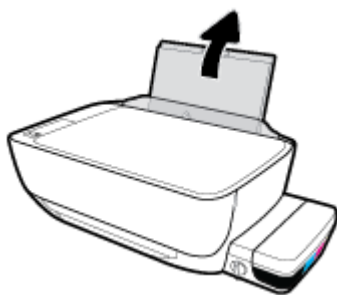

2. 将纸张宽度导轨滑至左侧。

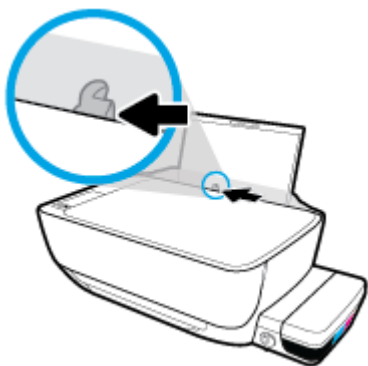

3. 将一叠小尺寸纸张（如照片纸）放入进纸盒的最右边，短边朝下、打印面朝上，然后向下滑动纸叠，直到不能移动为止。



4. 向右滑动纸张宽度导轨，直到触及纸张边缘。

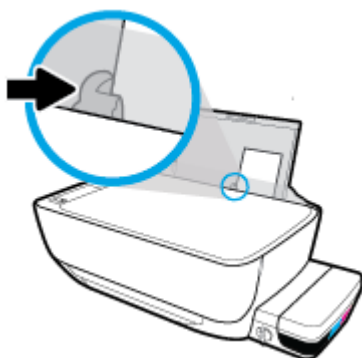

5. 拉出出纸盒及延长板。



放入信封

1. 抬起进纸盒。



2. 将纸张宽度导轨滑至左侧。

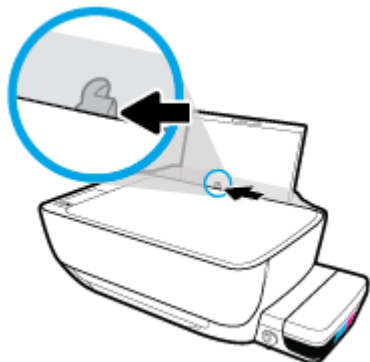

3. 将一个或多个信封紧靠近纸盒的最右侧放入，然后向下滑动整叠信封，直到不能移动为止。

打印面应该朝上。对于封盖在长边一侧的信封，将信封垂直插入，使其封盖置于左侧，面朝下。对于封盖在短边一侧的信封，将信封垂直插入，使其封盖置于顶部，面朝下。

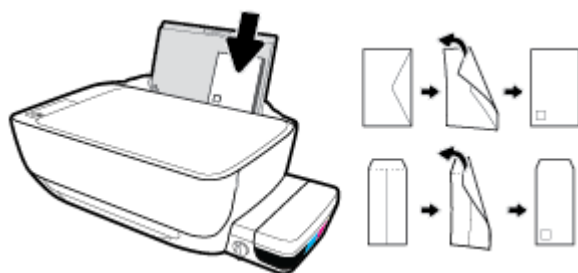

4. 向信封滑动纸张宽度导轨，直到停止为止。

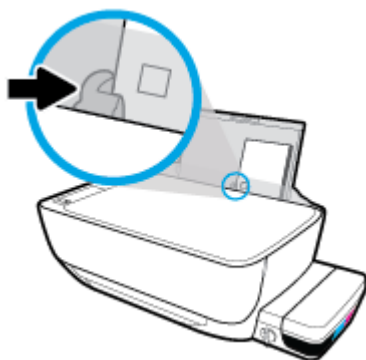

5. 拉出出纸盒及延长板。



更改打印机检测的默认纸张尺寸

打印机可以自动检测进纸盒是否放入纸张，并检测放入的纸张宽度大、小还是适中。您可以更改打印机检测的默认大、中、小纸张尺寸。

更改打印机检测的默认纸张尺寸

1. 打开嵌入式 Web 服务器 (EWS)。有关详细信息，请参阅[第 75 页的打开嵌入式 Web 服务器](#)。
2. 单击**设置**选项卡。
3. 在**首选项**部分中，单击**纸盒和纸张管理**，然后选择所需选项。
4. 单击**应用**。

将原稿放在扫描仪玻璃板上

将原件放到扫描仪玻璃板上

1. 掀起扫描仪盖。



2. 将原件打印面朝下，对准扫描仪玻璃板的前右下角放置。



3. 盖上扫描仪盖子。



纸张基础知识

该打印机可使用大多数类型的办公纸张。大量购买前，最好测试各种类型的打印纸张。使用 HP 纸张可获得最佳打印质量。有关 HP 纸张的详细信息，请访问 HP 网站：www.hp.com。



HP 建议您使用具有 ColorLok 徽标的普通纸来打印日常文档。所有带有 ColorLok 徽标的纸张已经过单独测试，可达到较高的可靠性和打印质量标准；与原来的普通纸相比，打印的文档更清晰亮丽，干燥时间也更短。可以从主要纸张生产商处购买各种重量和尺寸的带 ColorLok 徽标的纸张。

本节包括以下主题：

- [推荐用于打印作业的纸张](#)
- [订购 HP 纸张耗材](#)

推荐用于打印作业的纸张

如果希望获得最佳的打印质量，HP 建议使用专为您要打印的项目类型设计的 HP 纸张。

其中某些纸张可能无法在您所在的国家/地区买到。

照片打印

- **HP 专业照片纸**

HP 专业照片纸是 HP 的高质量照片纸，适用于您的最佳照片。使用 HP 专业照片纸，可以打印即干的漂亮照片，因此您可以关闭打印机后共享它们。可供选择的纸张尺寸有：A4、8.5 x 11 英寸、4 x 6 英寸（10 x 15 厘米）、5 x 7 英寸（13 x 18 厘米）以及双面抛光 - 光泽或软质光泽（亚光）。这是显示或者赠送您最好的照片和特殊的照片项目或为其装框的理想选择。HP 专业照片纸通过专业质量和耐久性提供非凡的效果。

- **HP 高级照片纸**

此抛光照片纸具有快速晾干表面的功能，易于处理，不会留有污痕。它可以防水、污点、指纹和潮湿。照片的打印效果看上去像照相馆处理的照片。可供选择的纸张尺寸有：A4、8.5 x 11 英寸、10 x 15 厘米（4 x 6 英寸）、13 x 18 厘米（5 x 7 英寸）。它不含酸性物质，可以长期保存文档。

- **HP 普通照片纸**

以低成本打印彩色、普通快照，为非正式照片打印设计使用。这种经济实惠的照片纸可迅速晾干，而且便于处理。在任何喷墨打印机中使用这种纸时，可以获得清晰而又鲜艳的图像。可供选择的抛光光泽纸张尺寸有：A4、8.5 x 11 英寸、5 x 7 英寸和 4 x 6 英寸（10 x 15 厘米）。它不含酸性物质，可以长期保存文档。

- **HP 照片超值装**

HP 照片超值装将原装 HP 墨盒和 HP 高级照片纸包装在一起，以便为您提供便利并节省您的时间，可以使用 HP 打印机打印出具有专业品质的照片，而且打印成本非常低。原装 HP 墨盒和 HP 高级照片纸设计用于配合使用，以使每次打印的照片不仅色彩鲜艳，而且保持时间也较长。它非常适合打印整个假期拍摄的珍贵照片，或者多次打印相同的照片以便与他人分享。

商务文档

- **HP 顶级铜版纸 120g 亚光或 HP 专业纸 120 亚光**

这些纸是厚重的双面无光泽纸，适用于演示文稿、建议书、报告和新闻稿。它们是重磅纸，可获得令人印象深刻的外观和质感。

- **HP 手册纸 180g 光泽或 HP 专业纸 180 光泽**

这些纸张是两面都有光泽的纸张，可双面使用。它们是制作近似照片质量的副本以及打印报告封面、赠券、小册子、广告宣传单和日历中的商业图片的理想选择。

- **HP 手册纸 180g 亚光或 HP 专业纸 180 亚光**

这些纸张是两面都有亚光的纸张，可双面使用。它们是制作近似照片质量的副本以及打印报告封面、赠券、小册子、广告宣传单和日历中的商业图片的理想选择。

日常打印

列为日常打印的纸张具有少污点、黑体加粗以及色彩鲜艳的 ColorLok 技术功能。

- **HP 亮白喷墨纸**

HP 亮白喷墨纸可以打印出高对比度的颜色和清晰的文字。它不透光，在进行双面彩印时不会产生透视现象，是打印时事通讯、报告和传单的理想选择。

- **HP 打印纸**

HP 打印纸是高质量的多功能纸。与标准多用纸或复印纸相比，这种纸张打印文档的外观更加丰富多采。它不含酸性物质，可以长期保存文档。

- **HP 办公用纸**

HP 办公用纸是高质量的多功能纸。它适合用作复印、草稿、备忘或其他日常文档。它不含酸性物质，可以长期保存文档。

- **HP 办公回收纸**

HP 办公回收纸是高质量的多功能纸，其中包含 30% 的回收纤维。

订购 HP 纸张耗材

打印机可使用多数办公用纸。使用 HP 纸张可获得最佳打印质量。

要订购 HP 纸张和其他耗材，请转到 www.hp.com。目前，HP 网站部分内容仅以英文提供。

HP 推荐使用带有 ColorLok 图标的普通纸进行日常文档的打印和复印。所有带有 ColorLok 徽标的纸张已经过单独测试，可达到较高的可靠性和打印质量标准；与原来的普通纸相比，打印的文档更清晰亮丽，干燥时间也更短。从主要纸张制造商的多种类型和尺寸的纸张中寻找带有 ColorLok 图标的纸张。

打开 HP 打印机软件 (Windows)

安装 HP 打印机软件之后，双击桌面上的打印机图标，或执行以下操作之一打开打印机软件：

- **Windows 10:** 在计算机桌面上，单击**开始**，选择**所有应用**，单击**HP**，单击打印机所在的文件夹，然后选择具有所需打印机名称的图标。
- **Windows 8.1:** 单击“开始”屏幕左下角的向下箭头，然后选择打印机名称。
- **Windows 8:** 右键单击“开始”屏幕上的空白区域，单击应用程序栏上的**所有应用程序**，然后选择打印机名称。
- **Windows 7、Windows Vista 和 Windows XP:** 在计算机桌面上，单击**开始**，选择**所有程序**，单击**HP**，单击打印机所在的文件夹，然后选择具有所需打印机名称的图标。

睡眠模式

- 处于睡眠模式时，会减少电源使用量。
- 初次设置打印机之后，打印机在 5 分钟无活动后将会自动进入睡眠模式。
- 在睡眠模式下 **电源** 按钮指示灯变暗，打印机控制面板显示屏关闭。
- 按控制面板上的任意按钮，或者发送打印或扫描作业可以将打印机从睡眠模式唤醒。

更改进入睡眠模式的时间

1. 打开嵌入式 Web 服务器 (EWS)。有关详细信息，请参阅[第 75 页的打开嵌入式 Web 服务器](#)。
2. 单击**设置**选项卡。
3. 在**电源管理**部分中，单击**节能模式**，然后选择所需的选项。
4. 单击**应用**。

安静模式

安静模式会降低打印速度，在不影响打印质量的情况下降低总体噪音。安静模式仅适用于在普通纸上以一般打印质量进行打印。要降低打印噪音，请打开安静模式。要以正常速度打印，请关闭安静模式。默认状态关闭安静模式。

 **注：**在安静模式下，如果您在普通纸上以草稿或最佳打印质量进行打印，或者如果您打印照片或信封，打印机工作方式与关闭安静模式的情况相同。

通过打印机软件打开或关闭安静模式 (Windows)

1. 打开 HP 打印机软件。有关详细信息，请参阅[第 26 页的打开 HP 打印机软件 \(Windows\)](#)。
2. 单击**安静模式**选项卡。
3. 单击**打开或关闭**。
4. 单击**保存设置**。

从嵌入式 Web 服务器 (EWS) 打开或关闭安静模式

1. 打开 EWS。有关详细信息，请参阅[第 75 页的打开嵌入式 Web 服务器](#)。
2. 单击**设置**选项卡。
3. 在**首选项**部分，选择**安静模式**，然后选择**打开或关闭**。
4. 单击**应用**。

自动关闭

此功能将会在打印机两小时无活动后将其关闭，以帮助省电。**自动关闭会完全关闭打印机，因此，必须使用“电源”按钮才能再次开启打印机。**如果打印机支持此省电功能，系统将根据打印机功能和连接选项自动启用或禁用自动关闭。即使自动关闭已禁用，打印机在 5 分钟无活动后也会进入休眠模式，以减少能耗。

- 如果打印机没有网络或传真功能，或者未使用这些功能，则打开打印机时将会启用自动关闭。
- 打开打印机的无线或 Wi-Fi Direct 功能时，或者带有传真、USB 或 Ethernet 网络功能的打印机建立了传真、USB 或 Ethernet 网络连接时，将会禁用自动关闭。

3 打印

- [从计算机打印](#)
- [从移动设备打印](#)
- [使用 AirPrint 进行打印](#)
- [关于成功打印的提示](#)

从计算机打印

- [打印文档](#)
- [打印照片](#)
- [打印信封](#)
- [使用最大 dpi 进行打印](#)

打印文档

在打印文档之前，确保将纸放入了进纸盒，而出纸盒是打开的。有关放入纸张的详细信息，请参阅 [第 18 页的放入介质](#)。

打印文档 (Windows)

1. 从软件中，选择**打印**。
2. 确保已选择了打印机。
3. 单击该按钮打开**属性**对话框。

根据所使用的软件应用程序，该按钮可能叫作**属性**、**选项**、**打印机设置**、**打印机属性**、**打印机**或**首选项**。

4. 选择相应的选项。
 - 在**布局**选项卡上，选择**纵向**或**横向**打印方向。
 - 在**纸张/质量**选项卡上，从**纸盒选择**区域的**介质**下拉列表中选择适当的纸张类型，在**质量设置**区域中选择适当的打印质量，然后在**彩色**区域选择合适的颜色。
 - 单击**高级**按钮，并从**纸张尺寸**下拉列表中选择相应的纸张尺寸。
5. 单击**确定**关闭**属性**对话框。
6. 单击**打印**或 **OK** 开始打印。

打印文档 (OS X)

1. 从软件的**文件**菜单中，选择**打印**。
2. 确保打印机已选中。
3. 指定页面属性：

如果没有在“打印”对话框中看到选项，单击**显示详细信息**。

- 在**纸张尺寸**弹出式菜单中，选择相应的纸张尺寸。

 **注：**若要改变纸张大小，请确保您已放入正确的纸张。

- 选择打印方向。
 - 输入缩放百分比。
4. 单击**打印**。

双面打印 (Windows)

1. 从软件中，选择**打印**。
2. 确保打印机已选中。
3. 单击该按钮打开**属性**对话框。

此按钮的名称可能为**属性**、**选项**、**打印机设置**、**打印机属性**、**打印机**或**首选项**，具体视所使用的软件应用程序而定。

4. 选择相应的选项。
 - 在**布局**选项卡上，选择**纵向**或**横向**打印方向。
 - 在**纸张/质量**选项卡上，从**纸盒选择**区域的**介质**下拉列表中选择适当的纸张类型，在**质量设置**区域中选择适当的打印质量，然后在**彩色**区域选择合适的颜色。
 - 单击**高级**按钮，从**纸张尺寸**下拉菜单中选择合适的纸张尺寸。
5. 在**布局**选项卡上，从**手动双面打印**下拉列表中选择相应的选项。
6. 第一面打印完后，按照屏幕说明操作，将纸空白面朝上、顶端朝下，然后单击**继续**。
7. 单击 **OK** 进行打印。

双面打印 (OS X)

1. 从软件的文件菜单中，选择**打印**。
2. 在“打印”对话框中，从弹出式下拉菜单中选择**纸张处理**，将**纸张顺序**设置为**正常**。
3. 将**打印页数**设置为**仅奇数页**。
4. 单击**打印**。
5. 打印完文档的所有奇数页后，从出纸盒中取出文档。
6. 重新放入文档，确保从打印机出来的那端现在进入打印机，且文档的空白面朝向打印机正面。
7. 在“打印”对话框中，返回到**纸张处理**弹出式菜单，并将**纸张顺序**设置为**正常**，**打印页数**设置为**仅偶数页**。
8. 单击**打印**。

打印照片

在打印照片之前，确保将照片纸放入了进纸盒，而出纸盒是打开的。有关放入纸张的详细信息，请参阅[第 18 页的放入介质](#)。

在照片纸上打印照片 (Windows)

1. 从软件中，选择**打印**。
2. 确保已选择了打印机。

3. 单击该按钮打开**属性**对话框。

根据所使用的软件应用程序，该按钮可能叫作**属性**、**选项**、**打印机设置**、**打印机属性**、**打印机**或**首选项**。

4. 选择相应的选项。
 - 在**布局**选项卡上，选择**纵向**或**横向**打印方向。
 - 在**纸张/质量**选项卡上，从**纸盒选择**区域的**介质**下拉列表中选择适当的纸张类型，在**质量设置**区域中选择适当的打印质量，然后在**彩色**区域选择合适的颜色。
 - 单击**高级**按钮，从**纸张尺寸**下拉列表中选择合适的照片尺寸。
5. 单击**确定**返回**属性**对话框。
6. 单击 **OK**，然后单击**打印**对话框中的**打印**或 **OK**。

 **注：**完成打印后，从进纸盒中取出未使用的照片纸。保存照片纸，以防纸张卷曲影响打印质量。

从计算机打印照片 (OS X)

1. 从软件的文件菜单中，选择**打印**。
2. 确保打印机已选中。
3. 设置打印选项。

如果没有在“打印”对话框中看到选项，单击**显示详细信息**。

- 在**纸张尺寸**弹出式菜单中，选择相应的纸张尺寸。

 **注：**若要改变纸张大小，请确保您已放入正确的纸张。

- 选择一个**方向**。
4. 从弹出式菜单中选择**纸张类型/质量**，然后选择以下设置：
 - **纸张类型：**相应的照片纸张类型
 - **质量：**选择提供最佳质量或最大 dpi 的选项。
 - 单击**颜色选项**三角符，然后选择相应的**照片修复**选项。
 - **关闭：**对图像不应用任何调整。
 - **打开：**自动聚焦图像；适度调节图像清晰度。
 5. 选择您需要的其他任何打印设置，然后单击**打印**。

打印信封

在打印信封之前，确保将信封放入了进纸盒，而出纸盒是打开的。您可以向进纸盒中放入一个或多个信封。请不要使用有光泽或凹凸图案，或带扣钩或透明窗口的信封。有关放入信封的详细信息，请参阅[第 18 页的放入介质](#)。

 **注：**有关文本（在信封上打印）格式设置方法的详细信息，请参考 Word 格式的帮助文件。

打印信封 (Windows)

1. 从软件中，选择**打印**。

2. 确保已选择了打印机。

3. 单击该按钮打开**属性**对话框。

根据所使用的软件应用程序，该按钮可能叫作**属性**、**选项**、**打印机设置**、**打印机属性**、**打印机**或**首选项**。

4. 选择相应的选项。

- 在**布局**选项卡上，选择**纵向**或**横向**打印方向。
- 在**纸张/质量**选项卡上，从**纸盒选择**区域的**介质**下拉列表中选择适当的纸张类型，在**质量设置**区域中选择适当的打印质量，然后在**彩色**区域选择合适的颜色。
- 单击**高级**按钮，从**纸张尺寸**下拉列表中选择合适的信封纸张尺寸。

5. 单击 **OK**，然后单击**打印**对话框中的**打印**或 **OK**。

打印信封 (OS X)

1. 从软件的**文件**菜单中，选择**打印**。

2. 确保打印机已选中。

3. 从**纸张尺寸**弹出式菜单中，选择相应的信封尺寸。

如果没有在“打印”对话框中看到选项，单击**显示详细信息**。

 **注：**如果更改了**纸张尺寸**，请确保放入的纸张正确。

4. 从弹出式菜单中选择**纸张类型/质量**，并验证纸张类型设置已设为**普通纸**。

5. 单击**打印**。

使用最大 dpi 进行打印

使用最大的每英寸像素数 (dpi) 模式可在照片纸上打印出高质量的清晰图像。

在最大 dpi 模式下打印用时要比其他设置长，而且需要较大的磁盘空间。

有关支持的打印分辨率列表，请访问 [HP DeskJet GT 5820 series 支持网站 www.hp.com/support](http://www.hp.com/support)。

按最大 dpi 模式打印 (Windows)

1. 从软件中，选择**打印**。

2. 确保已选择了打印机。

3. 单击该按钮打开**属性**对话框。

根据所使用的软件应用程序，该按钮可能叫作**属性**、**选项**、**打印机设置**、**打印机属性**、**打印机**或**首选项**。

4. 单击**纸张/质量**选项卡。

5. 在**介质**下拉列表中，选择相应的纸张类型。
6. 单击**高级**按钮。
7. 在**打印机功能**区域中的**按最大 DPI 打印**下拉列表中选择**是**。
8. 从**纸张尺寸**下拉列表中选择合适的纸张尺寸。
9. 单击**确定**以关闭高级选项。
10. 确认**布局**选项卡上的**方向**，然后单击**确定**进行打印。

使用最大 dpi 进行打印 (OS X)

1. 从软件的文件菜单中，选择**打印**。
2. 确保打印机已选中。
3. 设置打印选项。

如果没有在“打印”对话框中看到选项，单击**显示详细信息**。

- 在**纸张尺寸**弹出式菜单中，选择相应的纸张尺寸。

 **注：**如果您要更改**纸张尺寸**，请确保您已放入了正确的纸张并在打印机控制面板中设置匹配的纸张尺寸。

- 选择一个**方向**。
4. 从弹出式菜单中选择**纸张类型/质量**，然后选择以下设置：
 - **纸张类型：**相应的纸张类型
 - **质量：**最大分辨率
 5. 选择您需要的任何其他打印设置，然后单击**打印**。

从移动设备打印

通过 HP 移动打印技术，您可以从智能手机或平板电脑轻松打印到打印机。

如果您在家中或办公室，要使用智能手机或平板电脑上已有的打印功能进行打印，请执行以下操作：

1. 确保已设置打印机用于移动打印。有关移动打印设置的详细信息，请参阅[第 65 页的设置打印机以进行移动打印](#)。
2. 确保移动设备和打印机处于同一网络。
3. 选择要打印的照片或文档并选择打印机。
4. 确认打印设置并打印。

有关详细信息，请访问 HP Mobile Printing 网站 (www.hp.com/go/mobileprinting) (站点并非在所有区域中均能使用)。

如果要在不访问网络的情况下进行打印，请参阅[第 69 页的不使用路由器与打印机无线连接](#)获取详细信息。

如果您正在出差，可以使用 HP ePrint 应用程序向启用了 HP ePrint 的打印机发送电子邮件，从而进行打印。有关详细信息，请参阅[第 44 页的使用 HP ePrint 进行打印](#)。

使用 AirPrint 进行打印

iPad (iOS 4.2 或更高版本)、iPhone (3GS 或更高版本)、iPod Touch (第三代或更高版本) 和 Mac (OS X 10.8 或更高版本) 支持使用 Apple 的 AirPrint 进行打印。

要使用 AirPrint，请确认下列事项：

- 必须将打印机和 Apple 设备连接到与已启用 AirPrint 的设备相同的网络中。有关使用 AirPrint 以及哪些 HP 产品与 AirPrint 兼容的详细信息，请转到 www.hp.com/go/mobileprinting（站点并非在所有区域中均能使用）。
- 放入符合打印机纸张设置的纸张。

 **提示：**可以更改打印机自动检测的默认纸张尺寸。有关详细信息，请参阅 [第 22 页的更改打印机检测的默认纸张尺寸](#)。

关于成功打印的提示

- [打印头和墨水提示](#)
- [装入纸张提示](#)
- [打印机设置提示](#)
- [备注](#)

为了成功进行打印，HP 打印头应该正常工作，墨槽应该灌注有足够的墨水，墨水阀应该处于解锁位置，应该正确装入纸张，并且打印机应该具有正确的设置。

打印设置不适用于复制或扫描。

打印头和墨水提示

- 使用原装 HP 打印头。
- 正确安装黑色和三色打印头。
有关详细信息，请参阅[第 87 页的解决打印头问题](#)。
- 检查墨槽中的墨水量，以确保墨水充足。
有关详细信息，请参阅[第 58 页的墨水量](#)。
- 如果打印质量无法接受，请参阅[第 93 页的打印问题](#)了解更多信息。

装入纸张提示

- 请放入一叠纸，不要只放入一张纸。为避免卡纸，这一叠纸中的所有纸张都应该具有相同的大小和类型。
- 放入纸张，打印面朝上。
- 确保纸张平放在进纸盒中，并且边缘没有弯曲或撕裂。
- 调整进纸盒中的纸张宽度导轨，使其紧贴所有纸张。确保纸张宽度导轨没有将进纸盒中的纸张压弯。
有关详细信息，请参阅[第 18 页的放入介质](#)。

打印机设置提示

打印机设置提示 (Windows)

- 要更改默认打印设置，请打开 HP 打印机软件，单击 **打印和扫描**，然后单击 **设置首选项**。有关如何打开打印机软件的详细信息，请参阅[第 26 页的打开 HP 打印机软件 \(Windows\)](#)。
- 在 **布局** 选项卡上，选择要在每张纸上打印的页数，然后从 **每张纸打印的页数** 下拉列表中选择适当的选项。
- 要查看更多打印设置，请在 **布局** 或 **纸张/质量** 选项卡中，单击 **高级按钮** 以打开 **高级选项** 对话框。

- **灰度打印**：可让您仅使用黑色墨水打印黑白文档。选择**仅使用黑色墨水**，然后单击**确定**。可以打印高质量黑白图像。选择**高质量灰度**，然后单击**确定**。
- **“每张纸打印的页数”布局**：如果您要按每张纸打印超过两页的方式打印文档，则此布局有助于您指定页面顺序。

 **注**：布局选项卡上的预览不能反映您从**每张纸打印的页数**下拉列表中选择了什么选项。

- **HP Real Life 技术**：此功能可以对图像和图形进行平滑和锐化处理，以提高打印质量。
- **小册子**：可以将多页文档打印成小册子。小册子打印作业是在纸张的每一面上打印两页，然后折叠成半页纸张大小的小册子。从下拉列表中选择装订方法，然后单击**OK**。
 - **小册子 - 左装订**：折叠为小册子后，装订侧出现在左侧。如果您的阅读习惯是从左到右，则选择此选项。
 - **小册子 - 右装订**：折叠为小册子后，装订侧出现在右侧。如果您的阅读习惯是从右到左，则选择此选项。

 **注**：布局选项卡上的预览不能反映您从**小册子**下拉列表中选择了什么选项。

- **要打印的页面**：可打印奇数页或打印偶数页，也可以打印所有页面。
- **无边距打印**：选择此功能可以打印无边距照片。不是所有的纸张类型都支持此功能。如果在**介质**下拉列表中选定的纸张类型不支持此功能，您将看到此选项旁边会显示一个警报图标。
- **页边距**：如果您要按每张纸打印超过两页的方式打印文档，则此布局有助于您添加页边距。

 **注**：布局选项卡上的预览不能反映您从**页边距**下拉列表中选择了什么选项。

- 您可以使用打印快捷方式节省设置打印首选项的时间。打印快捷方式可存储适用于特定类型的作业的设置值，因而仅需单击一下即可设置所有这些选项。要使用它，请转到**打印快捷方式**选项卡，选择一个打印快捷方式，然后单击**确定**。

要添加新的打印快捷方式，请在**布局**或**纸张/质量**选项卡上进行设置后，单击**打印快捷方式**选项卡，单击**另存为**，然后输入一个名称，并单击**OK**。

要删除某个打印快捷方式，请选择此快捷方式，然后单击**删除**。

 **注**：您无法删除默认打印快捷方式。

打印机设置提示 (OS X)

- 在“打印”对话框中，请使用**纸张尺寸**弹出式菜单来选择放入打印机中的纸张尺寸。
- 在“打印”对话框中，选择**纸张类型/质量**弹出式菜单，并选择相应的纸张类型和质量。
- 如果要仅使用黑色墨水打印黑白文档，请从弹出式菜单中选择**纸张类型/质量**，并从“颜色”弹出式菜单中选择**灰度**。

备注

- HP 原装打印头专为 HP 打印机和纸张而设计，并经过测试，可保证您每次打印都能轻松获得优质的打印效果。

 **注：**HP 无法保证非 HP 耗材的质量或可靠性。由于使用非 HP 耗材而导致的产品维护或维修不在保修范围之内。

4 使用 Web 服务

- [何为 Web 服务？](#)
- [设置 Web 服务](#)
- [使用 HP ePrint 进行打印](#)
- [使用 HP Connected 网站](#)
- [删除 Web 服务](#)
- [有关使用 Web 服务的提示](#)

何为 Web 服务？

HP ePrint

- HP ePrint 是 HP 提供的免费服务，便于您随时随地在启用 HP ePrint 的打印机上进行打印。在打印机上启用 Web 服务后，使用该服务就像把电子邮件发送到打印机的指定电子邮件地址那样简单。不需要使用任何专门的驱动程序或软件。只要能够发送电子邮件，就可以使用 HP ePrint 在任何地方进行打印。

在 HP Connected (www.hpconnected.com) 上注册帐户后，便可登录查看 HP ePrint 作业状态，管理 HP ePrint 打印机队列，控制哪些人可以使用打印机的 HP ePrint 电子邮件地址进行打印，以及获取有关 HP ePrint 的帮助。

设置 Web 服务

在设置 Web 服务之前，确保使用无线连接将打印机连接到 Internet。

设置 Web 服务

1. 打开嵌入式 Web 服务器 (EWS)。有关详细信息，请参阅[第 75 页的打开嵌入式 Web 服务器](#)。
2. 单击 **Web 服务** 选项卡。
3. 在 **Web 服务设置** 部分中，单击 **设置**，单击**继续**，然后按照屏幕说明接受相应使用条款。
4. 如果出现提示，请选择允许打印机检查并安装打印机更新。

 **注：**如果有打印机更新可用，打印机将下载并安装更新，然后重新启动。按照说明从步骤 1 开始重复操作以设置 Web 服务。

 **注：**如果提示进行代理设置且您的网络使用了代理设置，请按照屏幕说明设置代理服务器。如果没有详细的代理信息，请与网络管理员或网络设置人员联系。

5. 当打印机连接至服务器之后，打印机将打印信息页。按照信息页中的说明完成设置。

使用 HP ePrint 进行打印



使用 HP ePrint 可以随时随地打印到启用 HP ePrint 的打印机。

要使用 HP ePrint，必须将打印机连接到能够访问 Internet 的网络。

使用 HP ePrint 打印文档

1. 确认已设置 Web 服务。

有关详细信息，请参阅[第 43 页的设置 Web 服务](#)。

2. 同时按 **HP ePrint** 按钮 () 和 **信息** 按钮 () 即可打印信息页，在信息页中找到您的打印机的电子邮件地址。
3. 将文档通过电子邮件发送到打印机。

- a. 在计算机或移动设备上，打开电子邮件应用程序。

 **注：**有关在计算机或移动设备上使用电子邮件应用程序的信息，请参见该应用程序附带的文档。

- b. 新建电子邮件，附加要打印的文档。

- c. 将电子邮件发送到打印机电子邮件地址。

打印机打印附加的文档。

 **注：**仅在“收件人”字段中输入 HP ePrint 电子邮件地址。不要在其他字段中输入其他任何电子邮件地址。如果“收件人”字段中有多个地址或“抄送”字段中有任何地址，则 HP ePrint 服务器不接受电子邮件打印作业。

 **注：**收到电子邮件后，马上打印文档。与任何电子邮件一样，不能保证邮件收到的时间或者是否会收到。您可以在 HP Connected (www.hpconnected.com) 检查打印状态。

 **注：**使用 HP ePrint 打印出来的文档看起来可能会与原始文档有些不同。样式、格式和文本流可能不同于原始文档。如希望文档打印出来的质量更好一些（如法律文档），我们建议您从您计算机上的软件应用程序进行打印，以更好地控制打印结果。

关闭 HP ePrint

- ▲ 在打印机控制面板上，按 **HP ePrint** 按钮 ()。

 **注：**要删除所有 Web 服务，请参阅[第 46 页的删除 Web 服务](#)。

 [单击此处可在网上获取更多信息。](#)

使用 HP Connected 网站

使用 HP 免费 HP Connected 网站可对 HP ePrint 设置更高安全性，并指定允许向您的打印机发送电子邮件的电子邮件地址。还可以获取产品更新和其他免费服务。

请转到 HP Connected 网站，了解更多信息与特定条款和条件：www.hpconnected.com。

删除 Web 服务

要删除 Web 服务，请完成以下步骤：

1. 打开嵌入式 Web 服务器 (EWS)。有关详细信息，请参阅[第 75 页的打开嵌入式 Web 服务器](#)。
2. 单击 **Web 服务** 选项卡，然后单击 **Web 服务设置** 部分中的 **删除 Web 服务**。
3. 单击 **删除 Web 服务**。
4. 单击 **确定** 以删除打印机上的 Web 服务。

有关使用 Web 服务的提示

- 了解如何在线共享照片和订购打印。[单击此处可在网上获取更多信息。](#)



5 复印和扫描

- [复印文档](#)
- [使用 HP 打印机软件扫描](#)
- [使用 Webscan 进行扫描](#)
- [复印和扫描成功提示](#)

复印文档

 **注：**所有文档都按普通质量打印模式进行复印。在复印时，您无法更改打印模式质量。

复印文档

1. 在进纸盒中装入纸张。
有关如何放入纸张的信息，请参阅[第 18 页的放入介质](#)。
2. 将原件打印面朝下，对准扫描仪玻璃板的右前角放置。
有关详细信息，请参阅[第 23 页的将原稿放在扫描仪玻璃板上](#)。
3. 按 **开始复印/黑白** 按钮 () 或 **开始复印/彩色** 按钮 () 即可制作副本。
最后一次按动后两秒开始复印。

 **提示：**可以通过多次按此按钮增加份数。

使用 HP 打印机软件扫描

- [从计算机进行扫描](#)
- [更改扫描设置 \(Windows\)](#)
- [创建新的扫描快捷方式 \(Windows\)](#)

从计算机进行扫描

在从计算机进行扫描之前，请确保您已安装了 HP 推荐的打印机软件。打印机和计算机必须相连且已打开。

将文档或照片扫描到文件 (Windows)

1. 将原件打印面朝下，对准扫描仪玻璃板的右前角放置。
2. 双击桌面上的打印机图标或执行以下操作之一打开打印机软件：
 - **Windows 10:** 在计算机桌面上，单击**开始**，选择**所有应用**，单击**HP**，单击打印机所在的文件夹，然后选择具有所需打印机名称的图标。
 - **Windows 8.1:** 单击“开始”屏幕左下角的向下箭头，然后选择打印机名称。
 - **Windows 8:** 右键单击“开始”屏幕上的空白区域，单击应用程序栏上的**所有应用程序**，然后选择打印机名称。
 - **Windows 7、Windows Vista 和 Windows XP:** 在计算机桌面上，单击**开始**，选择**所有程序**，单击**HP**，单击打印机所在的文件夹，然后选择具有所需打印机名称的图标。
3. 在打印机软件中，单击**扫描文档或照片**。
4. 选择所需的扫描类型，然后单击**扫描**。
 - 选择**另存为 PDF**可将文档（或照片）另存为 PDF 文件。
 - 选择**另存为 JPEG**可将照片（或文档）另存为图像文件。

 **注：**单击“扫描”对话框右上角的**更多**链接查看并修改任意扫描的设置。

有关详细信息，请参阅[第 51 页的更改扫描设置 \(Windows\)](#)。

如果选择**扫描后显示查看器**，您就可以在预览屏幕中调整扫描图像。

将文档或照片扫描到电子邮件 (Windows)

1. 将原件打印面朝下，对准扫描仪玻璃板的右前角放置。
2. 双击桌面上的打印机图标或执行以下操作之一打开打印机软件：
 - **Windows 10:** 在计算机桌面上，单击**开始**，选择**所有应用**，单击**HP**，单击打印机所在的文件夹，然后选择具有所需打印机名称的图标。
 - **Windows 8.1:** 单击“开始”屏幕左下角的向下箭头，然后选择打印机名称。

- **Windows 8:** 右键单击“开始”屏幕上的空白区域，单击应用程序栏上的**所有应用程序**，然后选择打印机名称。
 - **Windows 7、Windows Vista 和 Windows XP:** 在计算机桌面上，单击**开始**，选择**所有程序**，单击**HP**，单击打印机所在的文件夹，然后选择具有所需打印机名称的图标。
3. 在打印机软件中，单击 **扫描文档或照片**。
 4. 选择所需的扫描类型，然后单击 **扫描**。

选择 **将电子邮件另存为 PDF** 或 **将电子邮件另存为 JPEG** 打开电子邮件软件，将扫描文件作为附件。

 **注:** 单击“扫描”对话框右上角的 **更多** 链接查看并修改任意扫描的设置。

有关详细信息，请参阅 [第 51 页的更改扫描设置 \(Windows\)](#)。

如果选择 **扫描后显示查看器**，您就可以在预览屏幕中调整扫描图像。

通过 HP 打印机软件扫描原件 (OS X)

1. 打开 HP Scan。
HP Scan 位于硬盘根目录 **Applications/HP** 文件夹内。
2. 单击 **扫描**。
3. 选择要扫描的配置文件类型，并按照屏幕上的说明操作。

[上网了解有关使用 HP Scan 软件的更多信息](#)。了解如何：

- 自定义扫描设置，例如图像文件类型、扫描分辨率和对比度。
- 扫描至网络文件夹和云驱动器。
- 在扫描之前预览和调整图像。

更改扫描设置 (Windows)

您可以修改任何扫描设置以供一次使用，或保存更改以永久使用。这些设置包括页面大小以及方向、扫描分辨率、对比度以及保存扫描件的文件夹位置等选项。

1. 将原件打印面朝下，对准扫描仪玻璃板的右前角放置。
2. 双击桌面上的打印机图标或执行以下操作之一打开打印机软件：
 - **Windows 10:** 在计算机桌面上，单击**开始**，选择**所有应用**，单击**HP**，单击打印机所在的文件夹，然后选择具有所需打印机名称的图标。
 - **Windows 8.1:** 单击“开始”屏幕左下角的向下箭头，然后选择打印机名称。
 - **Windows 8:** 右键单击“开始”屏幕上的空白区域，单击应用程序栏上的**所有应用程序**，然后选择打印机名称。
 - **Windows 7、Windows Vista 和 Windows XP:** 在计算机桌面上，单击**开始**，选择**所有程序**，单击**HP**，单击打印机所在的文件夹，然后选择具有所需打印机名称的图标。
3. 在打印机软件中，单击 **扫描文档或照片**。

4. 单击 HP Scan 对话框右上角的 **更多** 链接。

此时右侧将出现详细设置窗格。左侧栏总结了每个部分的当前设置。右侧栏允许您更改突出显示的部分中的设置。

5. 单击详细设置窗格左侧的各个部分查看该部分的设置。

可以使用下拉菜单查看和更改大部分设置。

某些设置通过显示新的窗格提供更大的灵活性。这些设置通过右侧 + (加号) 来指示。您必须接受或取消此窗格中的任何更改才能返回详细设置窗格。

6. 完成更改设置后, 请执行以下操作之一。

- 单击 **扫描**。扫描完成后, 系统将提示您保存或拒绝对快捷方式所做的更改。
- 单击快捷方式右侧的保存图标, 然后单击 **扫描**。

[上网了解有关使用 HP Scan 软件的更多信息](#)。了解如何:

- 自定义扫描设置, 例如图像文件类型、扫描分辨率和对比度。
- 扫描至网络文件夹和云驱动器。
- 在扫描之前预览和调整图像。

创建新的扫描快捷方式 (Windows)

您可以创建自己的扫描快捷方式来更加轻松地进行扫描。例如, 您可以需要定期将文件扫描并保存为 PNG 格式, 而非 JPEG 格式。

1. 将原件打印面朝下, 对准扫描仪玻璃板的右前角放置。
2. 双击桌面上的打印机图标或执行以下操作之一打开打印机软件:
 - **Windows 10:** 在计算机桌面上, 单击**开始**, 选择**所有应用**, 单击 **HP**, 单击打印机所在的文件夹, 然后选择具有所需打印机名称的图标。
 - **Windows 8.1:** 单击“开始”屏幕左下角的向下箭头, 然后选择打印机名称。
 - **Windows 8:** 右键单击“开始”屏幕上的空白区域, 单击应用程序栏上的**所有应用程序**, 然后选择打印机名称。
 - **Windows 7、Windows Vista 和 Windows XP:** 在计算机桌面上, 单击**开始**, 选择**所有程序**, 单击 **HP**, 单击打印机所在的文件夹, 然后选择具有所需打印机名称的图标。
3. 在打印机软件中, 单击 **扫描文档或照片**。
4. 单击 **创建新的扫描快捷方式**。
5. 输入描述性名称, 选择新快捷方式所基于的现有快捷方式, 然后单击 **创建**。

例如, 如果要为照片创建新快捷方式, 请选择 **另存为 JPEG** 或 **将电子邮件另存为 JPEG**。这样便可在扫描时使用图形处理选项。

6. 更改新快捷方式的设置以满足您的需求, 然后单击快捷方式右侧的保存图标。

 **注：**单击“扫描”对话框右上角的 **更多** 链接查看并修改任意扫描的设置。

有关详细信息，请参阅 [第 51 页的更改扫描设置 \(Windows\)](#)。

使用 Webscan 进行扫描

Webscan 是嵌入式 Web 服务器的一项功能，它允许您使用 Web 浏览器将照片和文档从打印机扫描到计算机。

即使未在计算机上安装打印机软件，也可使用此功能。

 **注：**默认情况下，Webscan 是关闭的。您可通过 EWS 启用此功能。

如果您无法在 EWS 中打开 Webscan，可能是您的网络管理员已将其关闭。有关详细信息，请与网络管理员或网络设置人员联系。

启用 Webscan

1. 打开内嵌式 Web 服务器。有关详细信息，请参见[第 75 页的打开嵌入式 Web 服务器](#)。
2. 单击 **设置** 选项卡。
3. 在**安全性**部分中，单击**管理员设置**。
4. 选择 **Webscan** 以启用 Webscan。
5. 单击**应用**。

使用 Webscan 进行扫描

使用 Webscan 进行扫描时仅提供一些基本扫描选项。要使用其他扫描选项或功能，请从 HP 打印机软件进行扫描。

1. 将原件打印面朝下，对准扫描仪玻璃板的右前角放置。
有关详细信息，请参阅[第 23 页的将原稿放在扫描仪玻璃板上](#)。
2. 打开内嵌式 Web 服务器。有关详细信息，请参见[第 75 页的打开嵌入式 Web 服务器](#)。
3. 单击 **扫描** 选项卡。
4. 单击左侧窗格中的 **Webscan**，更改任何设置，然后单击 **开始扫描**。

复印和扫描成功提示

要成功复印和扫描，请注意以下提示：

- 保持玻璃板和衬板背面的清洁。扫描仪会将在玻璃板上检测到的所有东西都视为图像的一部分。
- 将文档原件放在玻璃板的右下角，打印面朝下。
- 要为一个小的原件制作较大的副本，请将原件扫描到计算机中，在扫描软件中调整图像的大小，然后打印放大后的图像的副本。
- 要避免扫描文本出现错误或遗漏，请确保在软件中设置适当的亮度。

6 管理墨水和打印头

本节包括以下主题：

- [墨水阀](#)
- [墨水量](#)
- [重新灌注墨槽](#)
- [订购墨水耗材](#)
- [仅使用黑色墨水打印](#)
- [关于使用墨水和打印头的提示](#)

墨水阀

锁定和解锁墨槽前部的墨水阀可控制墨水到打印机的流量。

为防止墨水泄漏，请在尝试移动或倾斜打印机之前确保墨水阀已锁定。将此阀完全旋到右侧（水平位置）以进行锁定。

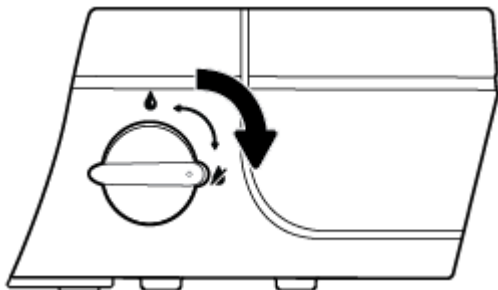

在移动产品之后、进行打印之前，请确保墨水阀已解锁，让打印机可以正常工作。将此阀完全旋到左侧（垂直位置）以进行解锁。

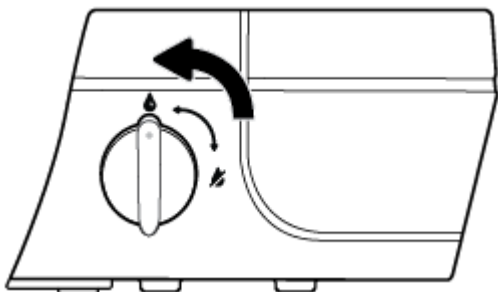

墨水量

使用墨槽上的墨水量线以确定何时灌注墨槽以及应该灌注多少墨水。

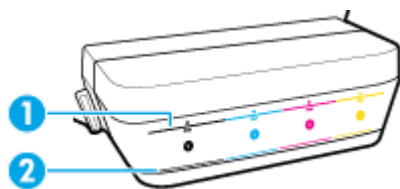

1	最高墨水量线：实际墨水量不得高于最高墨水量线。
2	最低墨水量线：实际墨水量不得低于最低墨水量线。

在灌注墨槽时，将墨瓶的颜色与墨槽上的颜色匹配，然后在灌注后密封橡皮墨槽帽。

在首次灌注墨槽时，每个墨槽的墨水量都应略低于最高灌注线。

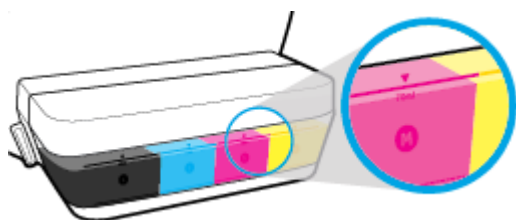

如果您在日常打印期间发现任何墨水量达到最低墨水量线，请用正确的墨水重新灌注墨槽。如果在墨水量低于最低墨水量线的情况下进行打印，则会损坏您的打印机。

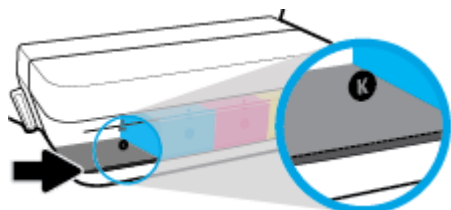

在您重新灌注墨槽时，只能将墨水灌注到最高墨水量线。高于最高墨水量线的任何墨水量都可能导致墨水泄漏。

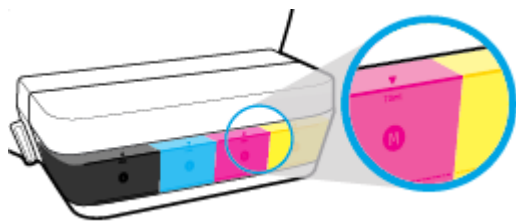

 **注：** 由于不正确灌注墨槽和/或使用非 HP 墨水而导致的产品维护或维修不在保修范围之内。

重新灌注墨槽

要重新灌注墨槽，请执行以下操作：

1. 揭开墨槽盖子。

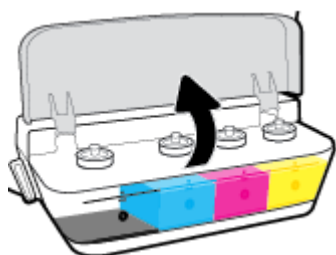

2. 取下计划重新灌注的墨槽盖帽。

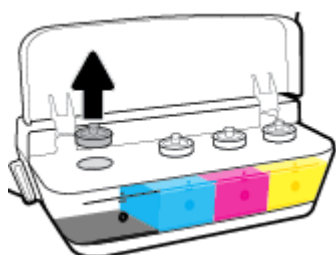

3. 拧动以取下墨水瓶的盖帽，揭下墨水瓶的封条，将盖帽装回墨水瓶，然后拖动以打开盖帽的顶部部分。

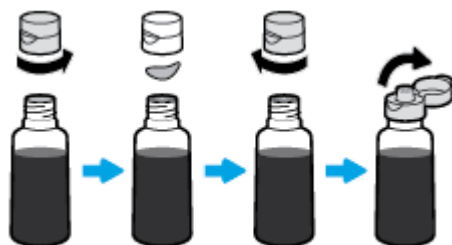

4. 握住墨槽喷嘴上的墨水瓶并仅将墨槽重新灌注到最高线。如果墨水没有立即排出，请取出并重新插入墨槽上的墨水瓶。

⚠ 注意：不得在此过程中挤干墨水瓶。

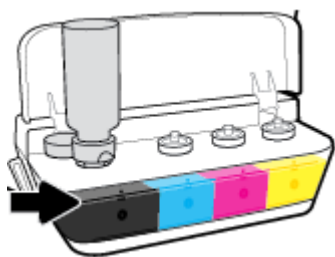

📝 注：将墨槽填充到最高线后，部分墨水将保留在墨水瓶中。将墨水瓶直立放置于阴凉干燥处。



5. 将墨槽盖帽闭合到位。

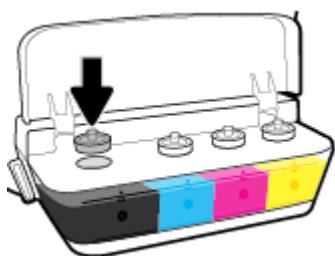

6. 重复步骤 2 到 5 以重新灌注其他墨槽。
7. 合上墨槽盖子。

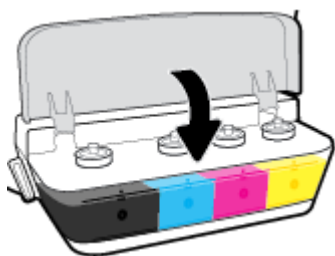

关于使用墨水瓶的预防措施

借助下列提示使用墨水瓶：

- 墨水瓶务必放在儿童所能触及的范围之外。
- 只能在计划灌注墨槽时打开墨水瓶。
- 在墨水瓶打开时，请勿倾斜、摇晃或挤压墨水瓶，以防墨水渗漏。
- 墨水瓶须在低温黑暗处存放。

订购墨水耗材

在订购墨水瓶之前，可目视检查墨水瓶上的标签，以便找到墨水瓶编号。

要为 HP DeskJet GT 5820 series 订购原装 HP 耗材，请访问 www.hp.com/buy/supplies。如果出现提示，请选择您所在的国家/地区，然后按照提示，为您的打印机找到正确的墨水瓶。

 **注：**并非所有国家/地区都提供在线订购墨水瓶服务。如果在您所在的国家/地区此服务不可用，您仍可查看耗材信息并打印一份列表供在当地 HP 经销商处购物时作为参考。

仅使用黑色墨水打印

在仅使用黑色墨水打印之前，请确保所有墨槽中的实际墨水量不得低于最低墨水量线。如果在墨水量低于最低墨水量线的任何情况下进行打印，则会损坏您的打印机。

仅使用黑色墨水打印 (Windows)

1. 从软件中，选择**打印**。
2. 确保打印机已选中。
3. 单击该按钮打开**属性**对话框。

根据所使用的软件应用程序，该按钮可能叫作**属性**、**选项**、**打印机设置**、**打印机属性**、**打印机**或**首选项**。

4. 在**布局**或**纸张/质量**选项卡中，单击**高级**按钮以打开**高级选项**对话框。

以**灰度打印**可让您仅使用黑色墨水打印黑白文档。选择**仅使用黑色墨水**，然后单击**确定**。

仅使用黑色墨水打印 (OS X)

1. 从软件的文件菜单中，选择**打印**。
2. 确保打印机已选中。
3. 设置打印选项。

如果没有在“打印”对话框中看到选项，单击**显示详细信息**。

 **注：**选项的位置可能会随应用程序的不同而不同。

4. 从弹出式菜单中，选择**纸张类型/质量**。
5. 从“颜色”弹出式菜单中，选择**灰度**，然后单击**打印**。

关于使用墨水和打印头的提示

打印头提示

使用打印头时，请使用以下提示：

- 要防止打印头干燥，请务必使用 **电源** 按钮关闭打印机，直到 **电源** 按钮指示灯熄灭。
- 在您准备安装打印头之前，请勿打开打印头或撕下打印头上的塑料胶带。将塑料胶带留在打印头上可以减少墨水蒸发。
- 将新打印头插入正确的插槽中。将每个打印头的颜色和图标与每个插槽的颜色和图标相匹配。确保打印头卡入到位，然后关闭蓝色打印头卡销。安装新打印头并涂敷墨水系统后，不要取出打印头。
- 校准打印机，以获得最佳打印质量。有关详细信息，请参阅[第 93 页的打印问题](#)。
- 不管出于何种原因从打印机中取出打印头，都应尽快将其重新装入。如果将打印头放到打印机外面且不加以保护，打印头可能会开始变干。

墨水提示

使用墨水时，请参考以下提示：

- 确保使用墨水灌注墨槽，使墨水量高于最低墨水量线，然后才能进行打印。
- 在墨水量达到最低墨水量线时，重新灌注墨槽。如果在墨水量低于最低墨水量线的情况下进行打印，则会损坏您的打印机。
- 在灌注墨槽或倾斜打印机时，请勿使墨水量高于最高墨水量线。墨水量高于最高墨水量线会导致墨水泄漏和墨水混合。
- 移动或搬运打印机时，将墨水阀旋转到锁定位置可防止墨水渗漏。确保在移动或搬运打印机后解锁墨水阀，以启用打印。

7 连接打印机



- [设置打印机以进行移动打印](#)
- [将打印机连接到带有路由器的无线网络](#)
- [不使用路由器与打印机无线连接](#)
- [无线设置](#)
- [使用 USB 电缆将打印机连接到您的计算机（无网络连接）](#)
- [将 USB 连接更改为无线网络](#)
- [高级打印机管理工具（适用于网络打印机）](#)
- [设置和使用连网打印机的说明](#)

设置打印机以进行移动打印

在移动设备 Web 浏览器中输入 123.hp.com/dj5820 或扫描二维码以下载并启动 HP All-in-One Printer Remote 应用程序。



有关如何从移动设备打印的说明，请参阅[第 36 页的从移动设备打印](#)。

 **注：**要了解用于将打印机直接连接到移动设备的其他选项，请按打印机控制面板上的 **信息** 按钮 () 以打印“打印机信息”页面。

将打印机连接到带有路由器的无线网络

 **提示：**要打印无线快速入门指南，按住 **信息** 按钮 () 3 秒。

- [使用 Wi-Fi Protected Setup \(WPS\) 将打印机连接到无线网络](#)
- [使用 HP 打印机软件将打印机连接到无线网络](#)

使用 Wi-Fi Protected Setup (WPS) 将打印机连接到无线网络

在将您的打印机连接到使用 WPS 的无线网络之前，您需要：

- 包含启用了 WPS 的无线路由器或访问点的无线 802.11b/g/n 网络。

 **注：**打印机仅支持使用 2.4GHz 进行连接。

- 计算机已连接到打印机要连接到的无线网络。确认已在计算机上安装了 HP 打印机软件。

如果您使用的路由器带有 WPS 按钮，则按照**按钮方法**操作。如果不确定您的路由器是否带有相应按钮，请按照**PIN 方法**操作。



使用按钮配置 (PBC) 方法

1. 按住打印机上的 **无线** 按钮 () 3 秒以上即可启动 WPS 按钮模式。**无线** 指示灯开始闪烁。
2. 在路由器上按 WPS 按钮。



 **注：**本产品将需要大约两分钟的时间来启动计时器，此时会建立无线连接。

使用 PIN 方法

1. 同时按 **无线** 按钮 () 和 **信息** 按钮 () 即可打印网络配置页，然后找到 WPS PIN。
WPS PIN 打印在信息页的顶部。
2. 在打印机的控制面板上按住 **无线** 按钮 () 3 秒以上。无线指示灯开始闪烁。
3. 打开无线路由器或无线接入点的配置实用程序或软件，然后输入 WPS PIN。

 **注：**有关使用配置实用程序的详细信息，请参阅路由器或无线接入点附带的文档。

等待大约 2 分钟。如果打印机连接成功，**无线** 指示灯将停止闪烁并保持点亮。

使用 HP 打印机软件将打印机连接到无线网络

要将打印机连接到集成无线 WLAN 802.11 网络，则需要以下内容：

- 包含无线路由器或访问点的无线 802.11b/g/n 网络。

 **注：**打印机仅支持使用 2.4GHz 进行连接。

- 计算机已连接到打印机要连接到的无线网络。
- 网络名称 (SSID)。
- WEP 密钥或 WPA 密钥（如果需要的话）。

使用 HP 打印机软件 (Windows) 连接打印机

1. 根据您是否安装了 HP 打印机软件，执行以下操作之一：

如果未在计算机上安装 HP 打印机软件

- a. 将该打印机软件 CD 插入到计算机中。

 **注：**在软件安装过程中，可能需要使用 USB 电缆在打印机和计算机之间进行临时连接。请勿在没有打印机软件提示的情况下连接 USB 电缆。

- b. 出现提示后，选择**无线**，然后按照屏幕上的说明进行操作。

如果已在计算机上安装 HP 打印机软件

- a. 打开打印机软件。有关详细信息，请参阅[第 26 页的打开 HP 打印机软件 \(Windows\)](#)。
- b. 在打印机软件中，单击**实用程序**。
- c. 单击**打印机设置和软件**。
- d. 单击**连接新打印机**，再单击**无线**，然后按照屏幕上的说明进行操作。

2. 打印机连接成功后，蓝色**无线**指示灯将停止闪烁并保持点亮。

使用 HP 打印机软件 (OS X) 连接打印机

1. 根据您是否安装了 HP 打印机软件，执行以下操作之一：

如果未在计算机上安装 HP 打印机软件

- ▲ 从 123.hp.com 下载打印机软件并安装该软件。

如果已在计算机上安装 HP 打印机软件

- a. 双击 HP Utility 图标（位于 **Applications/HP** 文件夹中）。
- b. 在屏幕顶部的菜单栏中，从“设备”菜单中选择**设置新设备**，然后按照屏幕上的说明进行操作。

2. 打印机连接成功后，蓝色**无线**指示灯将停止闪烁并保持点亮。

连接新打印机 (Windows)

1. 打开打印机软件。有关详细信息，请参阅[第 26 页的打开 HP 打印机软件 \(Windows\)](#)。
2. 在打印机软件中，单击**实用程序**。
3. 选择**打印机设置和软件**。
4. 选择**连接新打印机**。按照屏幕上的说明执行操作。

连接新打印机 (OS X)

1. 打开**系统首选项**。
2. 根据您的操作系统，单击**硬件部分**的**打印和传真**、**打印和扫描**或**打印机和扫描仪**。
3. 单击左侧打印机列表下的**+**。
4. 从打印机列表中选择新打印机。

不使用路由器与打印机无线连接

通过 Wi-Fi Direct，您无需连接到现有的无线网络，便可从计算机、智能手机、平板电脑或其他无线功能设备中进行无线打印。

Wi-Fi Direct 使用指南

- 确保打印机 Wi-Fi Direct 已打开。
- 确保您的计算机或移动设备已安装了必要的软件。
 - 如果您正在使用计算机，请确保已安装了打印机随附的打印机软件。

如果尚未在计算机上安装 HP 打印机软件，请先将打印机连接到 Wi-Fi Direct，然后安装打印机软件。当打印机软件提示选择连接类型时，选择**无线**。
 - 如果您正在使用移动设备，请确保已安装了兼容的打印应用程序。
- 最多五台计算机和移动设备可使用同一个 Wi-Fi Direct 连接。
- 在打印机也已通过 USB 电缆或无线连接到计算机的情况下，同样可以使用 Wi-Fi Direct 打印。
- Wi-Fi Direct 不能用于将计算机、移动设备或打印机连接到 Internet。

打开或关闭 Wi-Fi Direct

在打印机控制面板上，按 **Wi-Fi Direct** 按钮 ()。

- 如果打开了 Wi-Fi Direct，**Wi-Fi Direct** 指示灯就会常亮。要找到 Wi-Fi Direct 名称和密码，按 **信息** 按钮 () 打印打印机信息页面。

 **注：**首次打开 Wi-Fi Direct 时，打印机自动打印 Wi-Fi Direct 指南。本指南说明如何使用 Wi-Fi Direct。之后，您可以同时按 **Wi-Fi Direct** 按钮 () 和 **信息** 按钮 () 打印 Wi-Fi Direct 指南。此指南可能并不提供所有语言版本。

- 如果关闭 Wi-Fi Direct，**Wi-Fi Direct** 指示灯将熄灭。
- 有关 Wi-Fi Direct 指示灯状态的详细信息，请参阅[第 8 页的控制面板指示灯和显示屏图标状态](#)。

从支持 Wi-Fi Direct 的具有无线功能的移动设备打印

对于 Google Android 设备，请确保在移动设备上安装了最新版本的 HP 打印服务插件。您可以通过 Google Play 应用程序商店下载该插件。

1. 确保打印机已开启 Wi-Fi Direct。
2. 在移动设备上打开 Wi-Fi Direct。有关详细信息，请参见移动设备随附的文档。
3. 通过移动设备，从已启用打印功能的应用程序选择一个文档，然后选择选项打印该文档。

显示可用打印机的列表。
4. 从可用打印机列表中，选择 Wi-Fi Direct 名称，例如显示为 DIRECT-**-HP DeskJet 5820 series（其中 ** 是用于标识您的打印机的唯一字符）的名称。

- 如果打印机的 Wi-Fi Direct 连接安全为**自动**（默认设置），该移动设备将自动连接到打印机并发送打印作业。
- 如果该打印机的 Wi-Fi Direct 连接安全设置为**手动**，请执行以下操作之一，连接到该打印机进行打印。
 - 如果打印机控制面板上的 Wi-Fi Direct 指示灯一直闪烁，按 **Wi-Fi Direct** 按钮 。该指示灯将停止闪烁，然后持续发亮。
 - 如果打印机打印了带有 PIN 代码的页面，请按照页面上的说明操作。

 **提示：**可以通过嵌入式 Web 服务器 (EWS) 更改打印机的 Wi-Fi Direct 连接安全设置。有关详细信息，请参阅 [第 75 页的打开嵌入式 Web 服务器](#)。

从具有无线功能的移动设备（不支持 Wi-Fi Direct）打印

1. 请确保您的移动设备已安装了兼容的打印应用程序。有关详细信息，请访问 www.hp.com/global/us/en/eprint/mobile_printing_apps.html。
2. 确保打印机已开启 Wi-Fi Direct。
3. 打开移动设备上的无线 (Wi-Fi) 连接。有关详细信息，请参见移动设备随附的文档。
4. 从移动设备连接到新网络。使用您通常使用的过程连接到新的无线网络或热点。从显示的无线网络列表中选择 Wi-Fi Direct 名称，如 DIRECT-**-HP DeskJet 5820 series（其中，** 是用于标识您的打印机的唯一字符）。
5. 出现提示时，输入打印机的 Wi-Fi Direct 密码。
6. 打印您的文档。

从具有无线功能的计算机进行打印 (Windows)

1. 确保打印机已开启 Wi-Fi Direct。
2. 打开计算机的 Wi-Fi 连接。有关详细信息，请参见计算机随附的文档。

 **注：**如果您的计算机不支持 Wi-Fi，您将不能使用 Wi-Fi Direct。

3. 从计算机连接到新网络。使用您通常使用的过程连接到新的无线网络或热点。从显示的无线网络列表中选择 Wi-Fi Direct 名称，例如 DIRECT-**-HP DeskJet 5820 series（其中，** 是标识您的打印机的唯一字符组，XXXX 是打印机上的打印机型号）。

在提示时输入 Wi-Fi Direct 密码。

4. 如果打印机已安装并通过无线网络连接到计算机，请继续执行第 5 步。如果打印机已安装并通过 USB 电缆连接到计算机，请执行下面的步骤来使用 HP Wi-Fi Direct 连接安装打印机软件。
 - a. 根据操作系统的不同，请执行以下操作之一：
 - **Windows 10:** 在计算机桌面上，单击**开始**，选择**所有应用程序**，单击 **HP**，再单击打印机所在的文件夹，选择与打印机名称对应的图标，然后单击**实用程序**。
 - **Windows 8.1:** 单击“开始”屏幕左下角的向下箭头，选择打印机名称，然后单击**实用程序**。

- **Windows 8:** 右键单击“开始”屏幕上的空白区域，单击应用程序栏上的**所有应用程序**，选择打印机名称，然后单击**实用程序**。
 - **Windows 7、Windows Vista 和 Windows XP:** 在计算机桌面上，单击**开始**，选择**所有程序**，单击**HP**，再单击打印机所在的文件夹，选择与打印机名称对应的图标，然后单击**实用程序**。
- b. 单击**打印机设置和软件**，然后选择**连接新打印机**。
 - c. 当显示**连接选项**软件屏幕时，选择**无线**。
从检测到的打印机列表中选择您的 HP 打印机软件。
 - d. 按照屏幕上的说明执行操作。
5. 打印您的文档。

从具有无线功能的计算机进行打印 (OS X)

1. 确保打印机已开启 Wi-Fi Direct。
2. 在计算机上打开 Wi-Fi。
有关详细信息，请参阅 Apple 提供的文档。
3. 单击 Wi-Fi 图标，然后选择 Wi-Fi Direct 名称，如 DIRECT-**-HP DeskJet 5820 series（其中，** 是标识您的打印机的唯一字符组，XXXX 是打印机上的打印机型号）。
如果 Wi-Fi Direct 已安全开启，请在出现提示后输入密码。
4. 添加打印机。
 - a. 打开 **系统首选项**。
 - b. 根据您的操作系统，单击**硬件部分**的 **打印和传真**、**打印和扫描** 或 **打印机和扫描仪**。
 - c. 单击左侧打印机列表下的 +。
 - d. 从检测到的打印机列表中选择打印机（“Bonjour”一词出现在打印机名称旁的右列），然后单击**添加**。

无线设置

可以设置和管理打印机无线连接，并执行各种网络管理任务。包括打印网络设置信息、打开或关闭无线功能以及更改无线设置。

打开或关闭打印机的无线功能

按 **无线** 按钮 () 可打开或关闭打印机的无线功能。

- 如果打印机正连接到无线网络，则 **无线** 指示灯会持续发出蓝光，并且打印机显示屏上会显示 **无线** 图标和 **信号栏** 图标。
- 如果关闭无线功能，**无线** 指示灯将熄灭。
- 有关无线状态的详细信息，请参阅[第 8 页的控制面板指示灯和显示屏图标状态](#)。

打印无线网络测试报告和网络配置页面

同时按下 **无线** 按钮 () 和 **信息** 按钮 ()。

- 无线网络测试报告将显示对无线网络的状态、无线信号强度以及检测到的网络等的诊断结果。
- 网络配置页将显示网络状态、主机名、网络名称等。



更改无线设置 (Windows)

仅在已安装打印机软件的情况下，才能使用此方法。

 **注：**此方法需要 USB 电缆。请勿在没有提示的情况下连接 USB 电缆。

1. 打开 HP 打印机软件。有关详细信息，请参阅[第 26 页的打开 HP 打印机软件 \(Windows\)](#)。
2. 在打印机软件中，单击**实用程序**。
3. 单击**打印机设置和软件**。
4. 选择**重新配置无线设置**。按照屏幕上的说明执行操作。

将网络设置恢复为默认设置

- 在打印机的控制面板上同时按 **无线** 按钮 () 和 **取消** 按钮 ()，按住 3 秒钟。

使用 USB 电缆将打印机连接到您的计算机（无网络连接）

打印机支持背面 USB 2.0 高速端口以连接到计算机。

使用 USB 电缆连接打印机

1. 将打印机软件 CD 插入计算机的 CD-ROM 驱动器中。

 **注：**请勿在没有提示的情况下将 USB 电缆连接到打印机。

2. 按照屏幕上的说明执行操作。提示时，请在**连接选项**屏幕中选择 **USB** 将打印机连接到计算机。
3. 按照屏幕上的说明执行操作。

如果已安装打印机软件，可将打印机作为即插即用设备使用。如果软件尚未安装，则插入打印机附带的 CD，然后按照屏幕上的说明操作。

将 USB 连接更改为无线网络

如果您是第一次设置打印机并已经使用 USB 电缆安装了软件，则将打印机直接连接到电脑后，可轻松更改为无线网络连接。需要包含无线路由器或访问点的无线 802.11b/g/n 网络。

 **注：**打印机仅支持使用 2.4GHz 进行无线连接。

从 USB 连接更改为无线网络前，请确保：

- 打印机已通过 USB 电缆连接到计算机，直到提示断开电缆连接为止。
- 计算机已连接到要安装打印机的无线网络。

将 USB 连接更改为无线网络(Windows)

1. 打开 HP 打印机软件。有关详细信息，请参阅[第 26 页的打开 HP 打印机软件 \(Windows\)](#)。
2. 在打印机软件中，单击**实用程序**。
3. 单击**打印机设置和软件**。
4. 选择**将 USB 连接的打印机转换为无线连接**。按照屏幕上的说明执行操作。

从 USB 连接更改为无线网络连接 (OS X)

1. 将打印机连接到无线网络。
2. 使用 **Applications/HP/Device Utilities** 中的 **HP Setup Assistant**，将此打印机的软件连接更改为无线连接。

高级打印机管理工具（适用于网络打印机）

当将打印机连接到网络时，可使用嵌入式 Web 服务器 (EWS) 在计算机上查看状态信息、更改设置和管理打印机。

 **注：**您可以打开和使用 EWS 而不必连接到 Internet。但是，某些功能将无法实现。



 **注：**要查看或更改某些设置，可能需要密码。

- [打开嵌入式 Web 服务器](#)
- [关于 cookie](#)

打开嵌入式 Web 服务器

可以使用以下方式之一打开嵌入式 Web 服务器。

通过网络打开嵌入式 Web 服务器

1. 在打印机控制面板上，同时按 **无线** 按钮 () 和 **信息** 按钮 () 以打印网络配置页。
2. 从网络配置页面找出打印机的 IP 地址或主机名。
3. 在您的计算机支持的 Web 浏览器中，键入分配给此打印机的 IP 地址或主机名。
例如，如果 IP 地址为 192.168.0.12，则在 Web 浏览器中键入以下地址：<http://192.168.0.12>。

通过 HP 打印机软件 (Windows) 打开嵌入式 Web 服务器

1. 打开打印机软件。有关详细信息，请参阅[第 26 页的打开 HP 打印机软件 \(Windows\)](#)。
2. 单击 **打印和扫描**，然后单击**打印机主页 (EWS)**。

通过 Wi-Fi Direct 打开嵌入式 Web 服务器

1. 如果 Wi-Fi Direct 指示灯熄灭，按 **Wi-Fi Direct** 按钮 () 将其打开。要找到 Wi-Fi Direct 名称和密码，按 **信息** 按钮 () 打印打印机信息页面。
2. 从无线计算机，开启无线功能，搜索并连接到 Wi-Fi Direct 名称，例如：[DIRECT-**-HP DeskJet 5820 series](#)。在提示时输入 Wi-Fi Direct 密码。
3. 在支持的计算机 Web 浏览器中，键入以下地址：<http://192.168.223.1>。

关于 cookie

在进行浏览时，嵌入式 Web 服务器 (EWS) 将在硬盘驱动器中放置一个很小的文本文件 (cookie)。这些文件让 EWS 能够在您下次访问时识别您的计算机。例如，如果配置了 EWS 语言，cookie 可帮助记住所选的语言，以便在下次访问 EWS 时以该语言显示页面。某些 cookie（如存储用户特定首选项的 cookie）在您手动清除前将一直存储在计算机上。

您可以将浏览器配置为接受所有 cookie，或者将其配置为每次提供 cookie 时提示您，以便确定是接受还是拒绝 cookie。您还可以使用浏览器来删除不想要的 cookie。

 **注：**根据您的打印机，如果您禁用 cookie，则也将禁用下面的一个或多个功能：

- 从离开应用程序的位置开始（在使用安装向导时尤其有用）
- 记住 EWS 浏览器的语言设置
- 个性化 EWS 主页页面

有关如何更改隐私和 cookie 设置以及如何查看或删除 cookie 的信息，请参阅 Web 浏览器随附的文档。

设置和使用连网打印机的说明

使用以下说明来设置和使用连网打印机：

- 设置无线连网打印机时，请确保无线路由器或接入点已启动。打印机将搜索无线路由器，然后在计算机上列出检测到的网络名称。
- 如果计算机连接的是虚拟专用网 (VPN)，则您必须先断开此 VPN 连接，然后才能访问网络中的任何其他设备，包括打印机。
- 了解有关配置网络和打印机以进行无线打印的详细信息。[单击此处可在网上获取更多信息。](#)
- 了解如何查找网络安全设置。[单击此处可在网上获取更多信息。](#)
- 了解 HP Print and Scan Doctor。[单击此处上网获取更多信息。](#)

 **注：** 此实用工具只能用于 Windows 操作系统。

- 了解如何从 USB 连接更改为无线连接。[单击此处可在网上获取更多信息。](#)
- 了解如何在打印机设置过程中处理防火墙和反病毒程序相关问题。[单击此处可在网上获取更多信息。](#)

8 解决问题

本节包括以下主题：

- [卡纸和进纸问题](#)
- [打印头问题](#)
- [打印问题](#)
- [复印问题](#)
- [扫描问题](#)
- [网络和连接问题](#)
- [打印机硬件问题](#)
- [控制面板错误代码](#)
- [HP 支持](#)

卡纸和进纸问题

要执行什么操作？

清除卡纸

解决卡纸问题。	使用 HP 在线故障排除向导 清除卡纸及解决纸张或进纸问题的说明。
-------------------------	--------------------------------------

 **注：** HP 在线故障排除向导可能并不提供所有语言版本。

请查看“帮助”中的常规说明，以获取清除卡纸的相关信息

多个位置可能出现卡纸。

在移动打印机以清除任何卡纸时，请确保墨水阀旋转到锁定位置，以防止墨水泄漏。

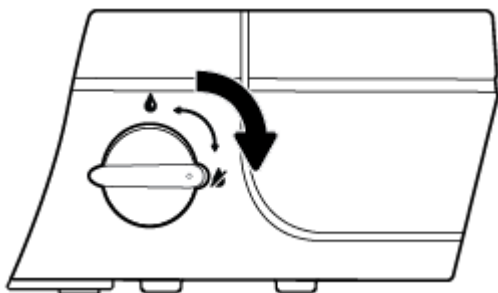

在完成卡纸清除后，将墨水阀旋转到解锁位置。

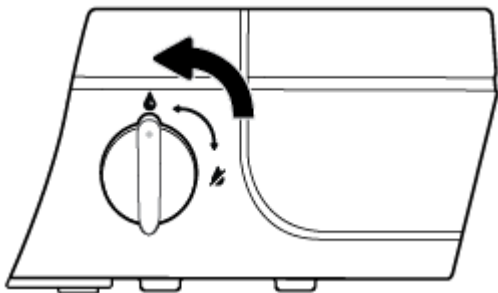

要清除进纸盒中的卡纸，请执行以下操作：

1. 按下 **取消** 按钮 (✘)，尝试自动清除卡纸。如果无效，完成以下步骤手动清除卡纸。

2. 将纸张从进纸盒中轻轻拉出。



3. 确保纸张路径中没有外物，然后重新进纸。

 **注：**进纸盒护罩可以防止外部碎片掉入纸张路径中，造成严重卡纸。请勿取下进纸盒护罩。

4. 按控制面板上的 **恢复** 按钮 () 以继续当前作业。



要清除出纸盒中的卡纸，请执行以下操作：

1. 按下 **取消** 按钮 ()，尝试自动清除卡纸。如果无效，完成以下步骤手动清除卡纸。
2. 将纸张从出纸盒中轻轻拉出。



3. 按控制面板上的 **恢复** 按钮 () 以继续当前作业。

要清除打印头检修盖区域中的卡纸，请执行以下操作：

1. 按下 **取消** 按钮 ()，尝试自动清除卡纸。如果无效，完成以下步骤手动清除卡纸。
2. 取出卡住的纸。
 - a. 按 **电源** 按钮 () 关闭打印机电源。

- b. 关闭出纸盒延长板，然后顺时针旋转出纸盒将其装到打印机中。



- c. 打开打印机的前门。

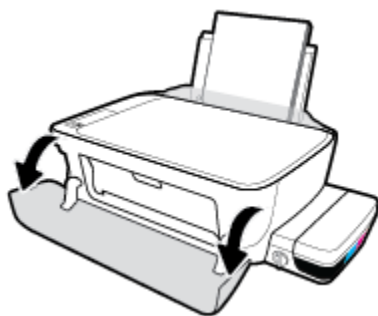

- d. 打开打印头检修门。

- e. 如果墨盒托架位于打印机的中央，将它滑向右侧。

⚠ 注意：切勿在此过程中打开蓝色打印头卡销；否则，打印机可能需要新的打印头才能正常运行。

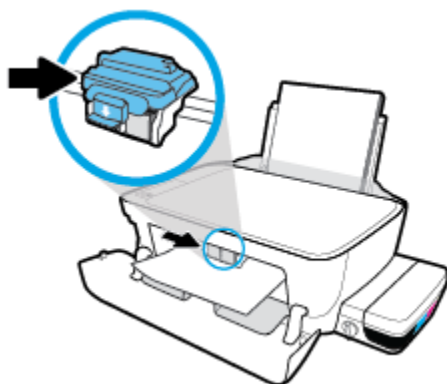

- f. 取出卡住的纸。

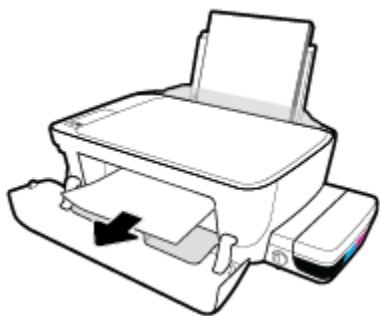

- g. 关闭打印头检修门，然后再关闭前门。

- h. 拉出出纸盒及延长板。



3. 按 **电源** 按钮(⏻) 开启打印机。

要清除打印机内部的卡纸，请执行以下操作：

1. 按下 **取消** 按钮(✕)，尝试自动清除卡纸。如果无效，完成以下步骤手动清除卡纸。
2. 按 **电源** 按钮(⏻) 关闭打印机电源。
3. 将墨水阀旋转至锁定位置。

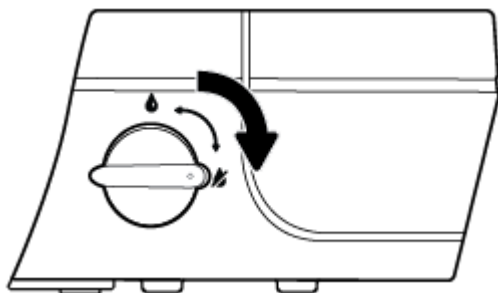

4. 轻轻地翻转打印机，找到位于打印机底部的清洗门，然后拉开清洗门上的两个卡舌，将其打开。

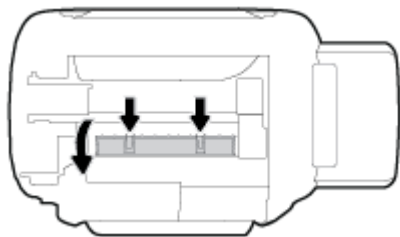

5. 取出卡住的纸。

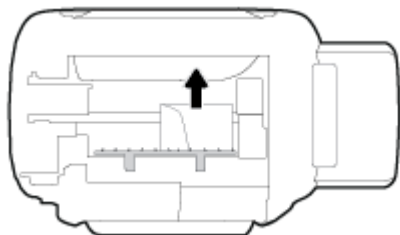

6. 合上顶盖。轻轻地朝打印机方向推上舱门，直到两者咬合到位。

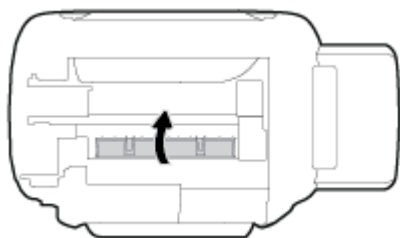

7. 把打印机翻转过来，然后按 **电源** 按钮 (⏻) 开启打印机。

8. 将墨水阀旋转至解锁位置。

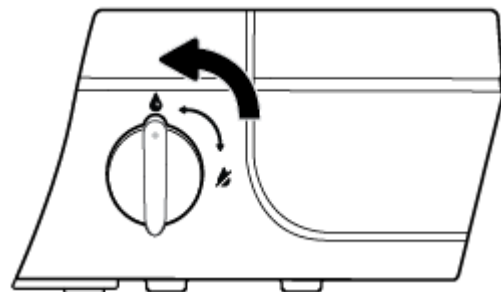

清除墨盒托架卡纸

[解决墨盒托架卡纸。](#)

使用 HP 在线故障排除向导

如果有东西卡住墨盒托架，或墨盒托架无法正常移动，请按照逐步说明进行操作。

 **注：** HP 在线故障排除向导可能并不提供所有语言版本。

请查看“帮助”中的常规说明，以获取清除墨盒托架卡纸的相关信息

1. 打开打印机的前门。

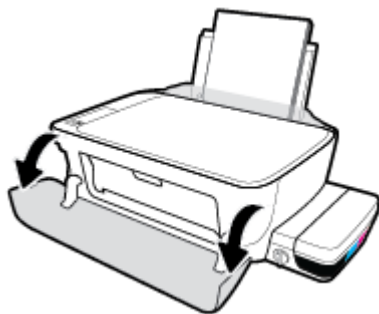

2. 打开打印头检修门，确保在打印头已注满墨水的情况下，不得打开蓝色打印头卡销。
3. 取出卡住打印托架的任何物体，比如纸张。

 **注：**清除卡纸时不要使用任何工具或其他设备。从打印机内部清除卡纸时一定要小心。

了解如何避免出现卡纸现象

遵循以下操作规范可避免卡纸。

- 为了获得最佳效果，请勿使进纸盒内的纸张过满，但要确保至少装入了 5 页纸。
- 打印机不使用时，请取出纸张并关闭进纸盒，防止打印机落灰和落入碎片。
- 经常从出纸盒中取出已打印好的纸张。
- 确保纸张平放在进纸盒中，并且边缘没有弯曲或撕裂。
- 不要在进纸盒中放不同类型和尺寸的纸张；进纸盒中所有纸张的尺寸和类型都必须完全相同。

使用 HP 纸张才能获得最佳性能。有关 HP 纸张的详细信息，请参见 [第 24 页的纸张基础知识](#)。

- 调整进纸盒中的纸张宽度导轨，使其紧贴所有纸张。确保纸张宽度导轨没有将进纸盒中的纸张压弯。
- 不要将纸硬往进纸盒里推。
- 打印机正在打印时请勿添加纸张。如果打印机中的纸张即将用尽，请等待系统显示缺纸消息后再添加纸张。

解决送纸问题

您遇到了什么样的问题？

- **不从进纸盒进纸**
 - 确保在进纸盒中放入纸张。有关详细信息，请参阅 [第 18 页的放入介质](#)。
 - 调整进纸盒中的纸张宽度导轨，使其紧贴所有纸张。确保纸张宽度导轨没有将进纸盒中的纸张压弯。

- 确保进纸盒中的纸张没有卷曲。向卷曲相反的方向弯曲纸张，将其变直。
- 清洁纸张滚轮。
- **页面歪斜**
 - 确保在进纸盒的最右边放入纸张，且纸张宽度导轨与纸张左侧贴合。
 - 仅在未执行打印作业时将纸张放入打印机。
- **拾取多页纸张**
 - 调整进纸盒中的纸张宽度导轨，使其紧贴所有纸张。确保纸张宽度导轨没有将进纸盒中的纸张压弯。
 - 确保进纸盒中的纸张量不过载。
 - 确保放入的纸张没有粘在一起。
 - 为获得最佳性能和效率，请使用 HP 纸张。
 - 清洁纸张滚轮。

使用自动化工具清洁纸张滚轮

1. 按 **电源** 按钮 (🔌) 开启打印机。
2. 从进纸盒中取出纸张。
3. 按住 **电源** 按钮 (🔌)，按 **取消** 按钮 (❌) 三次，按 **开始复印/彩色** 按钮 (🖨️) 七次，然后松开 **电源** 按钮 (🔌)。

打印机发出的一些噪音大约会持续一分钟。等到打印机噪音停止后再继续。

4. 尝试打印。如果仍然存在问题，请继续手动清洁纸张滚轮。

手动清洁纸张滚轮

1. 请准备好以下物品：
 - 长的无绒棉签
 - 蒸馏水、净化水或瓶装水（自来水可能会损坏打印机）
2. 按 **电源** 按钮 (🔌) 关闭打印机电源。
3. 从打印机背面拔下电源线。
4. 如果尚未拔下 USB 电缆，请将其拔下。
5. 抬起进纸盒。
6. 抬起并托住进纸盒外罩。

 **注：**不要拆下进纸盒外罩。进纸盒外罩可防止外部碎片落入纸道内引起卡纸。

7. 从打开的进纸盒中向下看，找到灰色的纸张拾取滚筒。您可能需要手电筒来照亮区域。

8. 用瓶装水或蒸馏水浸湿长棉签，然后挤干里面的多余水分。
9. 将棉签按在滚筒上，然后用手指向上旋转滚筒。适度用力以清除灰尘或污垢堆积。
10. 放下进纸盒外罩。
11. 让滚筒干燥 10 或 15 分钟。
12. 将电源线重新连接到打印机背面。
13. 如果需要，将 USB 电缆重新连接至打印机。
14. 按开/关机按钮以启动打印机。

打印头问题

确定打印头是否出现问题

要确定打印头是否有问题，请检查 **打印头警告** 指示灯的状态和对应的 **打印头** 图标的状态。有关详细信息，请参阅第 8 页的 [控制面板指示灯和显示屏图标状态](#)。



解决打印头问题

注意： 仅当在初始打印机设置期间安装打印头时，此部分中的说明才适用。在打印头已注满墨水后，不得打开打印头卡销。打开卡销可能会导致打印头永久损坏。

如果在安装打印头后出现错误，或者有消息指出打印头存在问题，请尝试取出打印头，确认是否从每个打印头上撕下了保护性塑料胶带并拔下了塞子，然后重新插入打印头。如果这样做不起作用，请清洁打印头触点。如果仍未解决问题，请联系 HP 支持部门以寻求帮助。

要验证是否正确安装了打印头，请执行以下步骤：

1. 确定电源已开启。
2. 关闭出纸盒延长板，然后顺时针旋转出纸盒将其装到打印机中。



3. 确保墨水阀处于解锁位置。

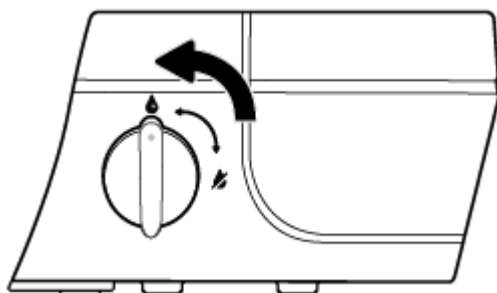

4. 卸下并重新插入打印头。
 - a. 打开打印机的前门。

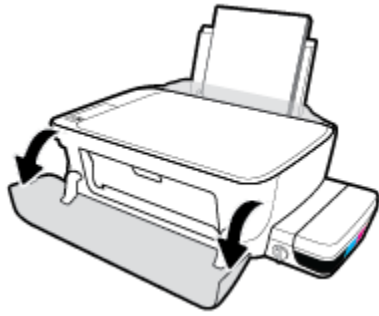

- b. 打开打印头检修门，等待打印头托架移至打印机的中间位置。

⚠ 注意：仅当在初始打印机设置期间安装打印头时，以下步骤中的说明才适用。在打印头已注满墨水后，不得打开打印头卡销。打开卡销可能会导致打印头永久损坏。

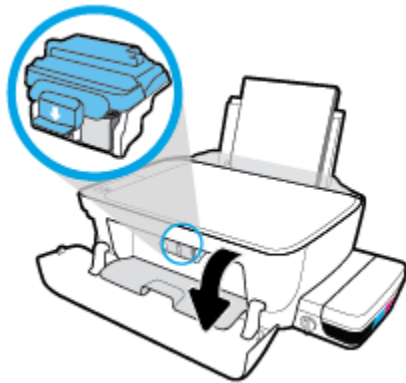

- c. 向下按以打开蓝色打印头卡销。

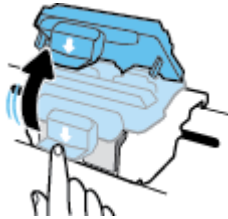

- d. 从托架中取出打印头。

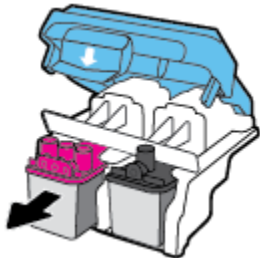

- e. 检查打印头顶部是否有塞子或者打印头触点上是否有塑料胶带。如果有，请从打印头顶部拔下塞子，并从触点撕下塑料胶带。

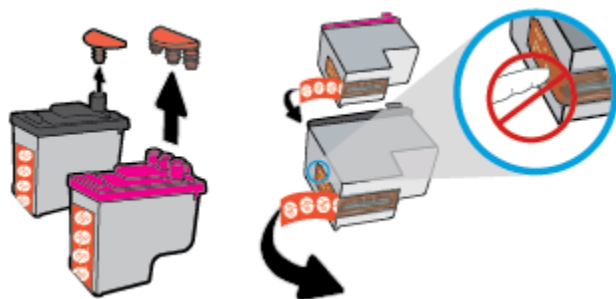

 **注：**请不要触碰打印头上的电气触点。

- f. 将打印头滑入槽内，直至咔哒一声卡入到位。

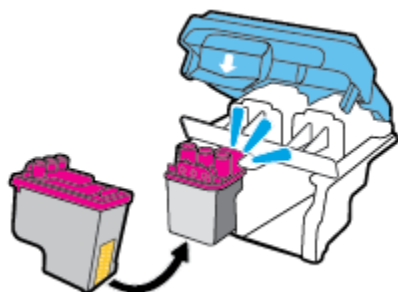

- g. 牢牢关闭蓝色打印头卡销。

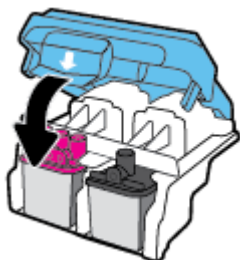

- h. 关闭打印头检修门。

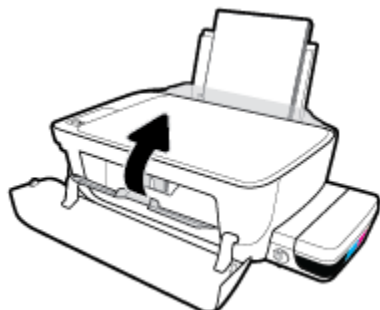

- i. 关闭打印机的前门。

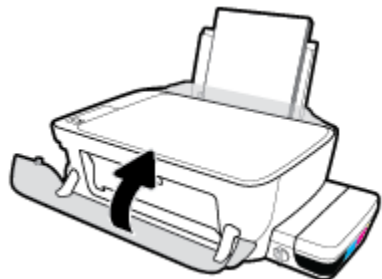

- 5. 拉出出纸盒及延长板。



要清洗打印头触点，请执行以下操作：

⚠ 注意：清洁过程应仅需几分钟时间。请确保尽快将打印头重新安装到打印机中。我们建议将打印头置于打印机外部的时间不要超过 30 分钟。如果超过 30 分钟，会对打印头造成损坏。

- 1. 确定电源已开启。
- 2. 关闭出纸盒延长板，然后顺时针旋转出纸盒将其装到打印机中。



- 3. 确保墨水阀处于解锁位置。

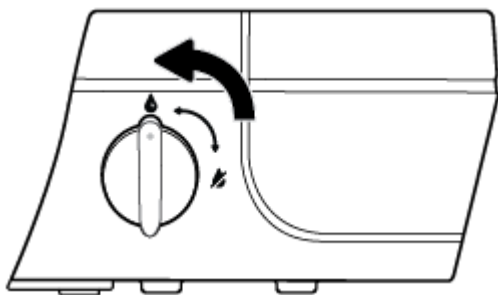

4. 打开打印机的前门。

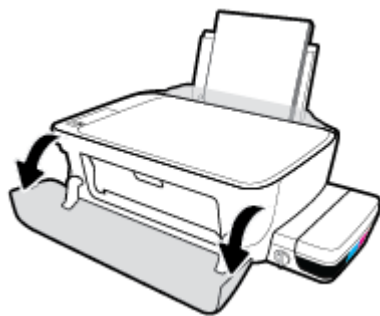

5. 打开打印头检修门，等待打印头托架移至打印机的中间位置。

△ 注意：仅当在初始打印机设置期间安装打印头时，以下步骤中的说明才适用。在打印头已注满墨水后，不得打开打印头卡销。打开卡销可能会导致打印头永久损坏。

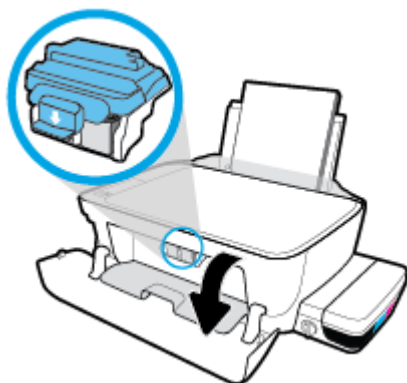

6. 向下按以打开蓝色打印头卡销。



7. 取出错误消息中指出的打印头。

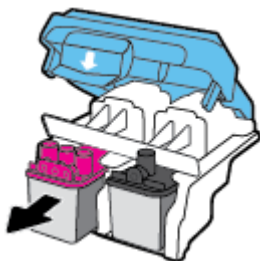

8. 清洁打印头触点和打印机触点。

- a. 握住打印头边缘，底部朝上，然后找到打印头上的电气触点。

电气触点是打印头上的金色小点。

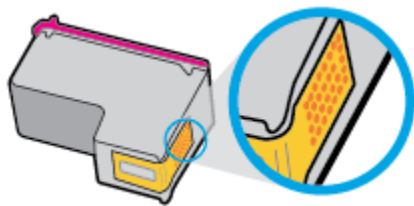

- b. 仅用干棉签或无绒布擦拭触点。

⚠ 注意：只能小心擦拭触点，不要将任何墨水或其他碎屑弄到打印头的其他部分。

- c. 在打印机内部，找到打印头内的触点。

打印机触点是指一定位置上的金色隆起物，与打印头上的触点贴合。

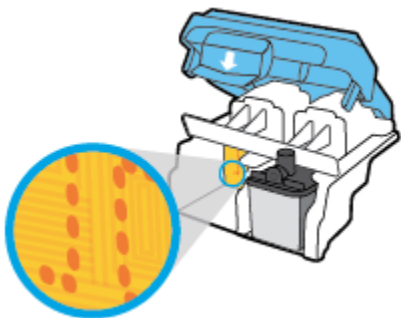

- d. 用干棉签或无绒布擦拭触点。

9. 重新安装打印头。

10. 闭合托架上的卡销。

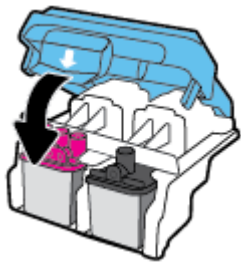

11. 关闭打印头检修门，然后再关闭前门。

12. 检查错误消息是否已经消失。如果仍收到错误消息，请关闭并打开打印机。

打印问题

要执行什么操作？

解决不打印页面的问题（无法打印）

HP Print and Scan Doctor	HP Print and Scan Doctor 是尝试诊断并自动解决问题的实用程序。 注： 此实用工具只能用于 Windows 操作系统。
对未打印的打印作业进行故障排除。	使用 HP 在线故障排除向导 如果打印机未响应或未打印，请获取逐步的说明。

 **注：** HP Print and Scan Doctor 和 HP 在线故障排除向导可能并不提供所有语言版本。

请在“帮助”中查看关于无法打印问题的常规说明

解决打印问题 (Windows)

确保打印机已打开，并且进纸盒中有纸。如果您仍无法进行打印，请按顺序尝试以下操作：

1. 查看打印机软件上的错误消息并按照屏幕上的说明解决这些错误问题。
2. 如果计算机通过 USB 电缆与打印机相连，请拔掉 USB 电缆，然后再重新连接 USB 电缆。如果计算机通过无线连接与打印机相连，请确认连接正在工作。
3. 验证打印机没有暂停或脱机。

验证打印机没有暂停或脱机

- a. 根据操作系统，执行下列操作之一：
 - **Windows 10：** 在 Windows 开始菜单中，单击所有应用，选择 Windows 系统、控制面板，然后在硬件和声音菜单中单击查看设备和打印机。
 - **Windows 8.1 和 Windows 8：** 点击屏幕的右上角打开“超级按钮”栏，单击设置图标，单击控制面板，然后单击查看设备和打印机。
 - **Windows 7：** 从 Windows 的开始菜单中，单击设备和打印机。
 - **Windows Vista：** 在 Windows 任务栏上，依次单击开始菜单、控制面板、打印机。
 - **Windows XP：** 在 Windows 任务栏上，依次单击开始菜单、控制面板、打印机和传真。
 - b. 双击打印机图标，或右键单击打印机图标，然后选择查看正在打印的内容，即可打开打印队列。
 - c. 在打印机菜单上，确保暂停打印或脱机使用打印机旁边没有对号。
 - d. 进行了任何更改后，再次尝试打印。
4. 检查打印机是否设置为默认打印机。

检查打印机是否设置为默认打印机

- a. 根据操作系统，执行下列操作之一：
 - **Windows 10**：在 Windows **开始菜单**中，单击**所有应用**，选择 **Windows 系统、控制面板**，然后在**硬件和声音**菜单中单击**查看设备和打印机**。
 - **Windows 8.1 和 Windows 8**：点击屏幕的右上角打开“超级按钮”栏，单击**设置**图标，单击**控制面板**，然后单击**查看设备和打印机**。
 - **Windows 7**：从 Windows 的**开始菜单**中，单击**设备和打印机**。
 - **Windows Vista**：在 Windows 任务栏上，依次单击**开始菜单、控制面板、打印机**。
 - **Windows XP**：在 Windows 任务栏上，依次单击**开始菜单、控制面板、打印机和传真**。
 - b. 确保将正确的打印机设置为默认打印机。

默认打印机旁边有一个带对号的**黑圈或绿圈**。
 - c. 如果将错误的打印机设置为默认打印机，则右键单击正确的打印机，然后选择**设为默认打印机**。
 - d. 尝试再次使用打印机。
5. 重新启动 Print Spooler。

重新启动 Print Spooler

- a. 根据操作系统，执行下列操作之一：

Windows 10

- i. 在 Windows 的**开始菜单**中，单击**所有应用**，然后单击 **Windows 系统**。
- ii. 单击 **控制面板、系统和安全**，然后单击**管理工具**。
- iii. 双击**服务**。
- iv. 右键单击 **Print Spooler**，然后单击**属性**。
- v. 在**常规**选项卡的**启动类型**旁边，确保选择**自动**。
- vi. 如果该服务尚未运行，则请在**服务状态**下单击**启动**，然后单击**确定**。

Windows 8.1 和 Windows 8

- i. 指向或点击屏幕的右上角以打开 Charm 栏，然后单击**设置**图标。
- ii. 单击**控制面板**，然后单击**系统和安全**。
- iii. 单击**管理工具**，然后双击**服务**。
- iv. 右键单击**打印程序**，然后单击**属性**。
- v. 在**常规**选项卡的**启动类型**旁边，确保选择**自动**。
- vi. 如果该服务尚未运行，则在**服务状态**下单击**启动**，然后单击**确定**。

Windows 7

- i. 从 Windows **开始** 菜单中，依次单击**控制面板**、**系统和安全**，然后单击**管理工具**。
- ii. 双击**服务**。
- iii. 右键单击 **Print Spooler**，然后单击**属性**。
- iv. 在**常规**选项卡的**启动类型**旁边，确保选择**自动**。
- v. 如果该服务尚未运行，则请在**服务状态**下单击**启动**，然后单击**确定**。

Windows Vista

- i. 从 Windows **开始** 菜单中，依次单击**控制面板**、**系统和维护**，然后单击**管理工具**。
- ii. 双击**服务**。
- iii. 右键单击 **Print Spooler 服务**，然后单击**属性**。
- iv. 在**常规**选项卡的**启动类型**旁边，确保选择**自动**。
- v. 如果该服务尚未运行，则请在**服务状态**下单击**启动**，然后单击**确定**。

Windows XP

- i. 从 Windows **开始** 菜单中，右键单击**我的电脑**。
 - ii. 单击**管理**，然后单击**服务和应用程序**。
 - iii. 双击**服务**，然后选择 **Print Spooler**。
 - iv. 右键单击 **Print Spooler**，并单击**重新启动**以重新启动服务。
- b. 确保将正确的打印机设置为默认打印机。
默认打印机旁边有一个带对号的黑圈或绿圈。
- c. 如果将错误的打印机设置为默认打印机，则右键单击正确的打印机，然后选择**设为默认打印机**。
 - d. 尝试再次使用打印机。
6. 重新启动计算机。
7. 清空打印队列。

清空打印队列

- a. 根据操作系统，执行下列操作之一：
 - **Window 10:** 在 Windows **开始** 菜单中，单击**所有应用**，选择 **Windows 系统**、**控制面板**，然后在**硬件和声音**菜单中单击**查看设备和打印机**。
 - **Windows 8.1 和 Windows 8:** 点击屏幕的右上角打开“超级按钮”栏，单击**设置**图标，单击**控制面板**，然后单击**查看设备和打印机**。
 - **Windows 7:** 从 Windows 的**开始** 菜单中，单击**设备和打印机**。

- **Windows Vista:** 在 Windows 任务栏上, 依次单击**开始菜单**、**控制面板**、**打印机**。
 - **Windows XP:** 在 Windows 任务栏上, 依次单击**开始菜单**、**控制面板**、**打印机和传真**。
- b. 双击打印机图标, 打开打印队列。
 - c. 在**打印机**菜单上单击**取消所有文档**或**清除打印文档**, 然后单击**是**进行确认。
 - d. 如果队列中仍有文档, 请重新启动计算机, 并在计算机重新启动之后再次尝试打印。
 - e. 再次检查打印队列以确保该队列为空, 然后再次尝试打印。

解决打印问题 (OS X)

1. 检查错误消息并解决问题。
2. 断开并重新连接 USB 电缆。
3. 验证打印机没有停止或脱机。

验证打印机没有停止或脱机

- a. 在**系统首选项**中, 单击**打印和传真**。
- b. 单击**打开打印队列**按钮。
- c. 单击打印作业将它选取。

使用下列按钮来管理打印作业:

- **删除:** 取消选取的打印作业。
 - **握住:** 暂停选取的打印作业。
 - **继续:** 继续执行暂停的打印作业。
 - **暂停打印机:** 暂停打印队列中所有的打印作业。
- d. 进行了任何更改后, 再次尝试打印。
4. 重新启动计算机。

解决打印质量问题

[解决大多数打印质量问题的逐步说明。](#)

[对打印质量问题进行在线故障排除](#)

请查看“帮助”中的常规说明, 以获取解决打印质量问题的相关信息

 **注:** 要防止打印头干燥, 请务必使用 **电源** 按钮关闭打印机, 直到 **电源** 按钮指示灯熄灭。

提高打印质量

1. 确保使用的是 HP 原装打印头和墨水。

- 确保所有墨槽都已灌注到最低墨水量线以上。
 - 如果墨水达到最低线，请考虑重新灌注墨槽。
2. 检查纸张类型。
 - 要获得最佳打印质量，请使用高质量 HP 纸张，或使用符合 ColorLok® 标准的纸张。有关详细信息，请参阅第 24 页的纸张基础知识。
 - 始终确保要打印的纸张平整无皱。要在打印图像时获得最佳效果，请使用 HP 高级照片纸。
 - 将特殊纸张存放在其原包装内，然后装入可重新封口的塑料袋中，并将其放在凉爽干燥处的平整表面上。准备好可以打印时，只取出要立即使用的纸张。完成打印后，将所有未用的相纸放回塑料袋。这样可以防止照片纸卷曲。
 3. 检查打印机软件以查看打印设置是否适用于正在使用的纸张类型。有关打印设置的详细信息，请参阅第 38 页的打印机设置提示。
 4. 持续按住控制面板上的 **开始复印/彩色** 按钮 () 3 秒，以打印诊断页。
 5. 查看“青色”、“品红色”、“黄色”、“黑色”框以及诊断页上的其他内容。

Print Quality Diagnostic

1. Refill ink tanks if low. Unlock ink valve. Make sure the printhead latch is snapped down.
2. Check media and settings: PHOTOS: Use Best mode and photo media. TEXT: Use Normal mode and plain paper.
3. For best print quality, use high quality HP paper, or papers that adhere to the ColorLok standard:



4. If the color blocks below are streaked or missing, CLEAN CARTRIDGES from HP software.

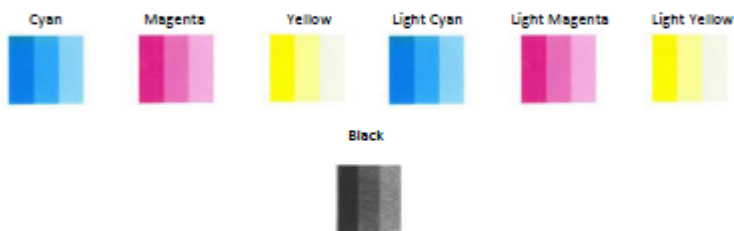

5. If the lines below are crooked, ALIGN PRINTER from HP software.



6. If there is a dark line or white gap at the arrow below, ALIGN PRINTER from HP software.



7. If the images above look okay, the printer appears to be working. If more help is needed, please visit hp.com/support

6. 如果诊断页显示的彩色框和黑框中有条纹或缺失部分，请清洁打印头（墨盒）。
7. 如果已看到锯齿形线，或如果诊断页表明可以提供帮助，请校准打印头（墨盒）。
8. 如果在清洁和校准打印头（墨盒）后仍然存在打印质量问题，请联系 HP 支持。

清洁打印头（墨盒）(Windows)

⚠ 注意： 仅在必要时清洁打印头（墨盒）。不必要的清洁会浪费墨水，并且会缩短打印头（墨盒）的使用寿命。

1. 在进纸盒中放入未使用过的 letter 或 A4 的普通白纸。
2. 打开 打印机软件。有关详细信息，请参阅[第 26 页的打开 HP 打印机软件 \(Windows\)](#)。
3. 在打印机软件中，单击 **打印和扫描**，然后单击**维护打印机**以访问**打印机工具箱**。
4. 在**设备服务**选项卡上单击**清洁墨盒**。按照屏幕上的说明执行操作。

校准打印头（墨盒）(Windows)

1. 在进纸盒中放入未使用过的 letter 或 A4 的普通白纸。
2. 打开 打印机软件。有关详细信息，请参阅[第 26 页的打开 HP 打印机软件 \(Windows\)](#)。
3. 在打印机软件中，单击 **打印和扫描**，然后单击**维护打印机**以访问**打印机工具箱**。
系统将显示打印机工具箱。

4. 在**设备服务**选项卡上单击**校准墨盒**。

打印机打印校准页。

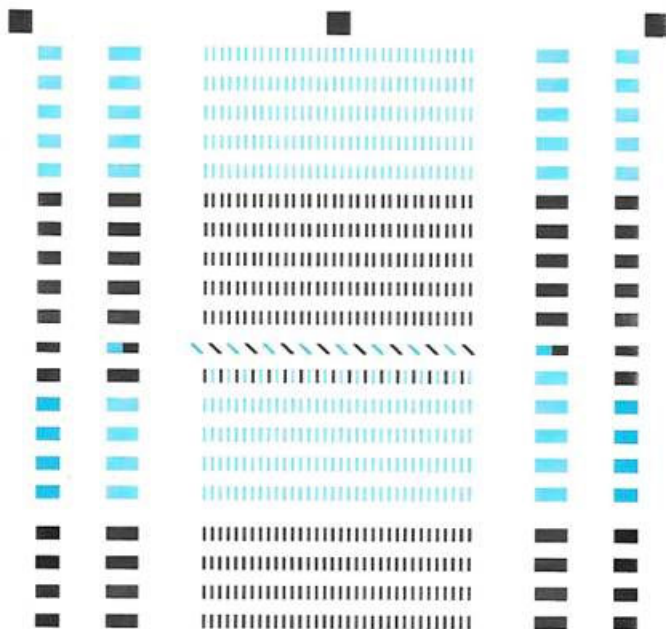

- For better print quality, place this page on the glass, and then press a copy button.
- Pour une mieux impression, posez la page sur la vitre et appuyez sur un bouton de copie.
- Für höhere Druckqualität diese Seite auf das Glas legen und dann eine Kopieren-Taste drücken.
- Para mayor calidad de impresión, coloque esta página sobre el cristal y pulse el botón copiar.
- Per una qualità migliore, posizionare questa pagina sul vetro e premere il pulsante di copia.
- Para maior qualidade de impressão, ponha esta página sobre o vidro e pressione um botão de copiar.
- 为获得更好的打印质量，请将此页置于玻璃上，然后按复印按钮。
- 더 나은 인쇄 품질을 위해 이 페이지를 유리 위에 놓고 복사 버튼을 누릅니다.
- 為達到更完美的列印品質，請將此文件放置在玻璃上，然後按下影印鈕。

5. 按照屏幕上的说明将打印头校准页放在扫描仪玻璃上，打印面朝下，然后单击**扫描**以扫描校准页。

打印机会校准打印头。您可以回收利用或者丢弃打印头校准页。

清洁打印头（墨盒）(OS X)

注意：只有在必要时才清洁打印头。不必要的清洁会浪费墨水，并且会缩短打印头的使用寿命。

1. 在纸盘内装入 Letter 或 A4 大小的普通白纸。
2. 打开 HP 实用程序。

注：HP 实用程序 位于 **Applications/HP** 文件夹下。

3. 从窗口左侧的设备列表中，选择 HP DeskJet GT 5820 series。

4. 点按**清洁打印头**。
5. 单击**清洁**，并按照屏幕上的说明进行操作。
6. 点按**所有设置**返回到**信息和支持**窗格。

校准打印头 (墨盒) (OS X)

1. 在纸盘内装入 Letter 或 A4 大小的普通白纸。
2. 打开 HP 实用程序。

 **注：** HP 实用程序 位于 **Applications/HP** 文件夹下。

3. 从窗口左侧的设备列表中，选择 HP DeskJet GT 5820 series。
4. 点按**对齐**。
5. 单击**对齐**，并按照屏幕上的说明操作。
6. 点按**所有设置**返回到**信息和支持**窗格。

复印问题

[故障排除复印问题。](#)

使用 HP 在线故障排除向导

如果打印机未创建复印或者打印输出质量较低，请获取逐步说明。

 **注：** HP 在线故障排除向导可能并不提供所有语言版本。

[第 55 页的复印和扫描成功提示](#)

扫描问题

HP Print and Scan Doctor	HP Print and Scan Doctor 是尝试诊断并自动解决问题的实用程序。 注： 此实用工具只能用于 Windows 操作系统。
解决扫描问题	使用 HP 在线故障排除向导 如果无法创建扫描或者扫描质量较低，请获取逐步说明。

 **注：** HP Print and Scan Doctor 和 HP 在线故障排除向导可能并不提供所有语言版本。

[第 55 页的复印和扫描成功提示](#)

网络和连接问题

要执行什么操作？



修复无线连接

从以下故障排除选项中进行选择。

HP Print and Scan Doctor	HP Print and Scan Doctor 是尝试诊断并自动解决问题的实用程序。 注： 此实用工具只能用于 Windows 操作系统。
使用 HP 在线故障排除向导	<ul style="list-style-type: none">请排除无线故障，如您的打印机是否尚未连接，或者已经连接但未开始工作。如果您怀疑防火墙或病毒阻止了您的计算机连接到打印机，请排除防火墙或病毒问题。

 **注：** HP Print and Scan Doctor 和 HP 在线故障排除向导可能并不提供所有语言版本。

请查看“帮助”中的常规说明，以获取无线故障排除的相关信息。

▲ 同时按 **无线** 按钮 () 以及 **信息** 按钮 () 打印无线网络测试报告和网络配置页面。

找到无线连接的网络设置

从以下故障排除选项中进行选择。

HP Print and Scan Doctor	HP Print and Scan Doctor 是将要告诉您网络名称 (SSID) 和密码 (网络密钥) 的实用程序。 注： 此实用工具只能用于 Windows 操作系统。
使用 HP 在线故障排除向导	了解如何找到网络名称 (SSID) 和无线密码。

 **注：** HP Print and Scan Doctor 和 HP 在线故障排除向导可能并不提供所有语言版本。

修复 Wi-Fi Direct 连接

使用 HP 在线故障排除向导	故障排除 Wi-Fi Direct 问题，或者了解如何配置 Wi-Fi Direct。
--------------------------------	---

 **注：** HP 在线故障排除向导可能并不提供所有语言版本。

请查看“帮助”中的常规说明，以获取 Wi-Fi Direct 故障排除的相关信息。

1. 确保打印机控制面板上的 **Wi-Fi Direct** 指示灯亮起。如果指示灯熄灭，按 **Wi-Fi Direct** 按钮 () 将其打开。
2. 从您的无线计算机或移动设备开启无线 (Wi-Fi) 连接，搜索并连接至打印机的 Wi-Fi Direct 名称。

3. 在提示时输入 Wi-Fi Direct 密码。
4. 如果您正在使用移动设备，请确保已安装了兼容的打印应用程序。有关移动打印的详细信息，请访问 www.hp.com/global/us/en/eprint/mobile_printing_apps.html。

将 USB 连接转换为无线

从以下故障排除选项中进行选择。

HP Print and Scan Doctor	HP Print and Scan Doctor 是尝试诊断并自动解决问题的实用程序。 注： 此实用工具只能用于 Windows 操作系统。
使用 HP 在线故障排除向导	将 USB 连接转换为无线或 Wi-Fi Direct。

 **注：** HP Print and Scan Doctor 和 HP 在线故障排除向导可能并不提供所有语言版本。

[第 74 页的将 USB 连接更改为无线网络](#)

打印机硬件问题

关闭打印头检修门

- 必须关上打印头门，才能开始打印。

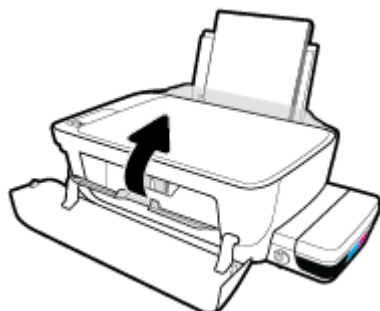

打印机意外关闭

- 检查电源和电源连接。
- 确保打印机的电源线已牢固地连接到可正常工作的电源插座。

 **注：**如果启用自动关闭，打印机在两小时无活动后将会自动关闭，以帮助省电。有关详细信息，请参阅 [第 29 页的自动关闭](#)。

解决打印机故障

- 关闭打印机，然后重新打开。如果仍无法解决问题，请联系 HP。

控制面板错误代码

如果打印机显示屏上的 **份数** 图标在字母 E 和一个数字之间变换，表示打印机状态错误。字母 E 和数字作为错误代码。例如，如果 **份数** 图标在字母 E 和数字 4 之间变化，表示出现卡纸。

要确定错误代码及其相应解决方案，请参阅 [第 8 页的控制面板指示灯和显示屏图标状态](#) 中有关 **份数** 图标的信息。

HP 支持

有关最新的产品更新和支持信息，请访问 [HP DeskJet GT 5820 series 支持网站](http://www.hp.com/support)，网址为 www.hp.com/support。HP 在线支持提供各种适用于您的打印机的选项。



驱动程序和下载： 下载软件驱动程序和更新，以及打印机包装盒中随附的产品手册和文档。



HP 支持论坛： 访问 HP 支持论坛，寻找常见问题的解答。您可以查看其他 HP 客户发布的问题，或注册并发布您自己的问题和评论。



故障排除： 使用 HP 在线工具检测您的打印机并查找建议的解决方案。

联系 HP

如果需要 HP 技术支持代表帮助您解决问题，请访问 [技术支持联系网站](#)。保修期内的客户可免费使用以下联系选项（保修期外的客户使用 HP 代理帮助支持可能会收费）：



与 HP 支持代理在线聊天。



给 HP 支持代理打电话。

当联系 HP 技术支持时，请准备好提供以下信息：

- 产品名称（位于打印机上，例如 HP DeskJet GT 5820）。
- 产品编号（位于前门内）



- 序列号（位于打印机的后部或底部）

注册打印机

注册只需要几分钟时间，注册后，您就可以获得更快速的服务、更高效的支持，以及产品支持提醒。如果您在安装软件时没有注册您的打印机，则可以在 <http://www.register.hp.com> 中立即注册。

其他保修选项

支付额外费用还可获得 HP DeskJet GT 5820 series 延伸服务计划。访问 www.hp.com/support，选择您所在的国家/地区和语言，然后浏览适用于您的打印机的延长保修选项。

A 技术信息

本节提供了有关 HP DeskJet GT 5820 series 的技术规格以及国际规范信息。

有关其他规格，请参阅 HP DeskJet GT 5820 series 随附的印刷文档。

本节包括以下主题：

- [HP 公司通告](#)
- [技术规格](#)
- [环保产品管理计划](#)
- [规范声明](#)

HP 公司通告

此处包含的信息如有更改，恕不另行通知。

保留所有权利。除非版权法允许，否则在未经 HP 事先书面许可的情况下，严禁转载、改编或翻译本材料的内容。HP 产品与服务的全部保修条款在此类产品和服务附带的保修声明中均已列明。此处内容不代表任何额外保修。HP 对此处任何技术性 or 编辑性的错误或遗漏概不负责。

© Copyright 2015 HP Development Company, L.P.。

Microsoft and Windows are either registered trademarks or trademarks of Microsoft Corporation in the United States and/or other countries.

技术规格

本节提供了 HP DeskJet GT 5820 series 的技术规格。有关详细的产品规格，请参阅 www.hp.com/support 中的产品数据表。

系统要求

- 可在自述文件（可在随打印机提供的 HP 打印机软件 CD 中获取）中找到软件和系统要求。
- 有关未来操作系统发布和支持的信息，请访问 HP 在线支持网站：www.hp.com/support。

环境规格

- 推荐的工作温度范围：15°C 至 30°C（59° 至 86°F）
- 允许的工作温度范围：5°C 至 40°C（41°F 至 104°F）
- 湿度：15% 到 80% RH 无冷凝；28°C 最高露点
- 不工作（存储）时的温度范围：-40°C 至 60°C（-40°F 至 140°F）
- 在电磁场强的区域，HP DeskJet GT 5820 series 的打印结果可能会稍微变形
- HP 建议使用长度不超过 3 米的 USB 电缆，以便将因潜在电磁场所导致的注入噪音降至最低

进纸盒容量

- 普通纸（80 g/m² [20 磅]）：最多 60 张
- 信封：最多 5 张
- 索引卡：最多 20 张
- 照片纸：最多 20 张

出纸盒容量

- 普通纸（80 g/m² [20 磅]）：最多 25 张
- 信封：最多 5 张
- 索引卡：最多 10 张
- 照片纸：最多 10 张

纸张尺寸

- 有关支持介质尺寸的完整列表，请参阅打印机软件。

纸张重量

- 普通纸：64 到 90 g/m²（16 到 24 磅）
- 信封：75 到 90 g/m²（20 到 24 磅）
- 卡片：最多 200 g/m²（最大指标 110 磅）
- 照片纸：最多 280 g/m²（75 磅）

打印规格

- 打印速度取决于文档的复杂程度
- 方法：按需喷墨的热感应式喷墨打印
- 语言：PCL3 GUI

复印规格

- 数字图像处理
- 复印速度因型号和文档的复杂程度而异

扫描规格

- 分辨率：最大 1200 x 1200 ppi 光学分辨率
有关 ppi 分辨率的详细信息，请参阅扫描仪软件。
- 颜色：24 位彩色，8 位灰度（256 级灰度）
- 玻璃板的最大扫描尺寸：21.6 x 29.7 厘米

打印分辨率

- 有关支持的打印分辨率列表，请访问 [HP DeskJet GT 5820 series 支持网站 www.hp.com/support](http://www.hp.com/support)。

打印头产能

- 有关打印头估计产能的详细信息，请访问 www.hp.com/go/learnaboutsupplies。

有声信息

- 如果能够访问 Internet，可从 [HP 网站](http://www.hp.com) 获得有声信息。

环保产品管理计划

HP 致力于为用户提供高质量并符合环保标准的产品。本产品设计为可回收利用。在确保功能性和可靠性的同时，尽可能减少各种材料的使用数量。设计时使用不同的材料，以便于区分。使用普通工具可以很容易的找到、检修和卸下扣件和其他连接部件。优先级高的部件设计在设计上可以快速有效地进行检修、拆装和维修。

有关详细信息，请访问 HP 的 Commitment to the Environment 网站，网址为：

www.hp.com/hpinfo/globalcitizenship/environment

- [环保提示](#)
- [欧盟委员会条例 1275/2008](#)
- [纸张](#)
- [塑料](#)
- [材料安全数据页](#)
- [回收计划](#)
- [HP 喷墨耗材回收计划](#)
- [耗电量](#)
- [用户处理废弃设备](#)
- [化学物质](#)
- [有害物质/元素及其含量表（中国）](#)
- [危险品限制规定（印度）](#)
- [EPEAT](#)
- [中国 SEPA 环保标志用户信息](#)
- [用于打印机、传真和复印机的中国能源标签](#)

环保提示

HP 致力于帮助客户减少其对环境的影响。有关 HP 环保措施的更多信息，请访问“HP 环保计划和措施”网站。

www.hp.com/hpinfo/globalcitizenship/environment/

欧盟委员会条例 1275/2008

有关产品能耗数据，包括连接了所有有线网络端口并激活了所有无线网络端口时产品在联网待机下的能耗，请参阅 www.hp.com/hpinfo/globalcitizenship/environment/productdata/itecodesktop-pc.html 上产品 IT ECO Declaration 的 P14 节“Additional Information”（其他信息）

纸张

本产品适合使用符合 DIN 19309 和 EN 12281：2002 标准的再生纸。

塑料

依据国际标准，凡超过 25 克的塑料零件上都有标记，便于在产品寿命终止时识别可回收的塑料。

材料安全数据页

可从 HP 网站获得材料安全数据页 (MSDS):

www.hp.com/go/msds

回收计划

HP 在许多国家/地区提供了越来越多的产品回收和循环使用计划，并与世界各地的一些大型电子回收中心结成合作伙伴关系。HP 通过再次销售其某些最受欢迎的产品来节约资源。有关 HP 产品的更多回收信息，请访问：

www.hp.com/hpinfo/globalcitizenship/environment/

HP 喷墨耗材回收计划

HP 致力于保护环境。许多国家/地区都实行了 HP 喷墨耗材回收计划，您可以免费回收已使用的墨盒。有关详细信息，请访问下列网站：

www.hp.com/hpinfo/globalcitizenship/environment/

耗电量

标有 ENERGY STAR®（能源之星®）徽标的 HP 打印和成像设备符合美国环保署的规范。以下标记将出现在符合 ENERGY STAR（能源之星）规范的成像产品上：



符合 ENERGY STAR（能源之星）规范的其他成像产品型号信息在以下位置列出：www.hp.com/go/energystar

用户处理废弃设备



此符号表示请不要将您的产品与其他生活垃圾一起处理。相反，您应该保护人类健康和环境，将废弃设备移交到指定回收点对其进行处理，以便回收废弃的电子电机设备。有关详细信息，请联系您的生活垃圾处理服务，或访问 <http://www.hp.com/recycle>。

化学物质

HP 会根据需要为用户提供有关产品中所含化学物质的信息，以遵从法律要求，如 REACH（欧盟执委会和欧盟理事会法规 EC 第 1907/2006 号）。可从以下网站查找有关此产品的化学物质信息报告：
www.hp.com/go/reach。

有害物质/元素及其含量表（中国）

产品中有有害物质或元素的名称及含量 根据中国《电子信息产品污染控制管理办法》						
部件名称	有害物质或元素					
	铅 (Pb)	汞 (Hg)	镉 (Cd)	六价铬 (Cr(VI))	多溴联苯 (PBB)	多溴二苯醚 (PBDE)
外壳和托盘	0	0	0	0	0	0
电线	0	0	0	0	0	0
印刷电路板	X	0	0	0	0	0
打印系统	X	0	0	0	0	0
显示器	X	0	0	0	0	0
喷墨打印机墨盒	0	0	0	0	0	0
驱动光盘	X	0	0	0	0	0
扫描仪	X	X	0	0	0	0
网络配件	X	0	0	0	0	0
电池板	X	0	0	0	0	0
自动双面打印系统	0	0	0	0	0	0
外部电源	X	0	0	0	0	0

本表格依据 SJ/T 11364 的规定编制。
 0：表示该有害物质在该部件所有均质材料中的含量均在 GB/T 26572 规定的限量要求以下。
 X：表示该有害物质至少在该部件的某一均质材料中的含量超出 GB/T 26572 规定的限量要求。

此表中所有名称中含“X”的部件均符合欧盟 RoHS 立法。

注：环保使用期限的参考标识取决于产品正常工作的温度和湿度等条件。

危险品限制规定（印度）

Restriction of hazardous substances (India)

This product complies with the "India E-waste (Management and Handling) Rule 2011" and prohibits use of lead, mercury, hexavalent chromium, polybrominated biphenyls or polybrominated diphenyl ethers in concentrations exceeding 0.1 weight % and 0.01 weight % for cadmium, except for the exemptions set in Schedule 2 of the Rule.

EPEAT

EPEAT

Most HP products are designed to meet EPEAT. EPEAT is a comprehensive environmental rating that helps identify greener electronics equipment. For more information on EPEAT go to www.epeat.net. For information on HP's EPEAT registered products go to www.hp.com/hpinfo/globalcitizenship/environment/pdf/epeat_printers.pdf.

中国 SEPA 环保标志用户信息

中国环境标识认证产品用户说明

噪声大于63.0Db(A)的办公设备不宜放置于办公室内，请在独立的隔离区域使用。

如需长时间使用本产品或打印大量文件，请确保在通风良好的房间内使用。

如您需要确认本产品处于零能耗状态，请按下电源关闭按钮，并将插头从电源插座断开。

您可以使用再生纸，以减少资源耗费。

复印机、打印机和传真机能源效率标识 实施规则

依据“复印机、打印机和传真机能源效率标识实施规则”，该打印机具有中国能效标识。标识上显示的能效等级和操作模式值根据“复印机、打印机和传真机能效限定值及能效等级”标准（“GB 21521”）来确定和计算。

1. 能效等级

产品能效等级分为3级，其中1级能效最高。能效限定值根据产品类型和打印速度由标准确定。能效等级则根据基本功耗水平以及网络接口和内存等附加组件和功能的功率因子之和来计算。

2. 能效信息

喷墨打印机

- 操作模式功率

睡眠状态的能耗按照 GB 21521 标准来衡量和计算。该数据以瓦特 (W) 表示。

- 待机功率

待机状态是产品连接到电网电源上功率最低的状态。该状态可以延续无限长时间，且使用者无法改变此状态下产品的功率。对于“成像设备”产品，“待机”状态通常相当于“关闭”状态，但也可能相当于“准备”状态或“睡眠”状态。该数据以瓦特 (W) 表示。

- 睡眠状态预设延迟时间

出厂前由制造商设置的时间决定了该产品在完成主功能后进入低耗模式（例如睡眠、自动关机）的时间。该数据以分钟表示。

- 附加功能功率因子之和

网络接口和内存等附加功能的功率因子之和。该数据以瓦特 (W) 表示。

标识上显示的能耗数据是根据典型配置测量得出的数据，此类配置包含登记备案的打印机依据复印机、打印机和传真机能源效率标识实施规则所选的所有配置。因此，该特定产品型号的实际能耗可能与标识上显示的数据有所不同。

要了解规范的更多详情，请参考最新版的 GB 21521 标准。

规范声明

HP DeskJet GT 5820 series 符合您的国家（地区）的产品规范要求。

本节包括以下主题：

- [管制型号标识号](#)
- [FCC 声明](#)
- [韩国用户须知](#)
- [欧盟管制通告](#)
- [符合性声明](#)
- [无线规范声明](#)

管制型号标识号

为了便于识别，产品都有一个规格型号。本产品的规格型号为 SNPRH-1506-01。注意不要将此规格型号与产品的销售名称（如 HP DeskJet GT 5820 All-in-One Printer 等）或产品编号（如 M2Q28A, M2Q29A 等）相混淆。

FCC 声明

FCC statement

The United States Federal Communications Commission (in 47 CFR 15.105) has specified that the following notice be brought to the attention of users of this product.

This equipment has been tested and found to comply with the limits for a Class B digital device, pursuant to Part 15 of the FCC Rules. These limits are designed to provide reasonable protection against harmful interference in a residential installation. This equipment generates, uses and can radiate radio frequency energy and, if not installed and used in accordance with the instructions, may cause harmful interference to radio communications. However, there is no guarantee that interference will not occur in a particular installation. If this equipment does cause harmful interference to radio or television reception, which can be determined by turning the equipment off and on, the user is encouraged to try to correct the interference by one or more of the following measures:

- Reorient or relocate the receiving antenna.
- Increase the separation between the equipment and the receiver.
- Connect the equipment into an outlet on a circuit different from that to which the receiver is connected.
- Consult the dealer or an experienced radio/TV technician for help.

For further information, contact:

Manager of Corporate Product Regulations
HP Inc. 1501 Page Mill Road,
Palo Alto, CA 94304, U.S.A.

Modifications (part 15.21)

The FCC requires the user to be notified that any changes or modifications made to this device that are not expressly approved by HP may void the user's authority to operate the equipment.

This device complies with Part 15 of the FCC Rules. Operation is subject to the following two conditions: (1) this device may not cause harmful interference, and (2) this device must accept any interference received, including interference that may cause undesired operation.

韩国用户须知

B 급 기기 (가정용 방송통신기기)	이 기기는 가정용(B급)으로 전자파적합등록을 한 기기로서 주로 가정에서 사용하는 것을 목적으로 하며, 모든 지역에서 사용할 수 있습니다.
------------------------	--

欧盟管制通告



带有 CE 标记的产品符合以下一个或多个适用的欧盟指令：低电压指令 2006/95/EC、EMC 指令 2004/108/EC、环保设计指令 2009/125/EC、R&TTE 指令 1999/5/EC、RoHS 指令 2011/65/EU。通过适用的欧洲协调标准来评估是否符合这些指令。可在以下网站上获取完整的“符合性声明”：
www.hp.com/go/certificates（请使用规格标签上的产品型号名称或其规格型号 (RMN) 进行搜索。）

管制部门联络信息：

HP Deutschland GmbH, HQ-TRE, Schickardstrasse 32, 71034 Boeblingen, Germany

具有无线功能的产品

EMF

- 本产品符合有关射频辐射曝光的国际准则 (ICNIRP)。

如果它包含无线电收发设备，则在正常的使用中，20 厘米的间距可确保射频曝光级别符合欧盟要求。

在欧洲的无线功能

- 本产品可在所有欧盟国家以及冰岛、列支敦士登、挪威和瑞士使用而不受限制。

符合性声明



DECLARATION OF CONFORMITY according to ISO/IEC 17050-1 and EN 17050-1

DoC #: SNPRH-1506-01-R1

Supplier's Name: HP Inc.
Supplier's Address: 20, Jia Feng Road Waigaoqiao Free Trade Zone Pudong, Shanghai, PRC 200131
declares, that the product
Product Name and Model: HP DeskJet GT 5820 All-in-One Printer Series
Regulatory Model Number:¹⁾ SNPRH-1506-01
Radio Module: SDGOB-1392
Product Options: All
conforms to the following Product Specifications and Regulations:

EMC:

CISPR 22:2008 Class B
EN 55022:2010 Class B
EN 55024:2010
EN 61000-3-2:2006 +A1:2009 +A2:2009
EN 61000-3-3:2013
FCC CFR 47 Part 15 Class B

Safety:

EN 60950-1:2006 +A11:2009 +A1:2010 +A12:2011
IEC 60950-1:2005 +A1:2009
EN 62479:2010

Telecom:

EN 300 328 V1.8.1
EN 301 489-1 V1.9.2
EN 301 489-17 V2.2.1
IEC 62311:2007 / EN 62311:2008

Energy Use:

Regulation (EC) No. 1275/2008
ENERGY STAR® Qualified Imaging Equipment Operational Mode (OM) Test Procedure
EN 50564:2011
IEC 62301:2005

RoHS:

EN 50581:2012

The product herewith complies with the requirements of the Low Voltage Directive 2006/95/EC, the EMC Directive 2004/108/EC, the R&TTE Directive 1999/5/EC, the Ecodesign Directive 2009/125/EC, the RoHS Directive 2011/65/EU and carries the CE marking accordingly.

This device complies with part 15 of the FCC Rules. Operation is subject to the following two conditions:

(1) This device may not cause harmful interference, and (2) this device must accept any interference received, including interference that may cause undesired operation.

Additional Information:

1) This product is assigned a Regulatory Model Number which stays with the regulatory aspects of the design. The Regulatory Model Number is the main product identifier in the regulatory documentation and test reports, this number should not be confused with the marketing name or the product numbers.

Shan HongBo

2015

ICS Product Hardware Quality Engineering, Manager

Local contact for regulatory topics only:

EU: HP Deutschland GmbH, HQ-TRE, Schickardstrasse 32, 71034 Boeblingen, Germany

U.S.: HP Inc. 1501 Page Mill Road, Palo Alto, CA 94304, U.S.A.

www.hp.eu/certificates

无线规范声明

本节包含有关无线产品的以下管制信息:

- [所受的射频辐射](#)
- [中国台湾用户须知](#)
- [韩国用户须知](#)

所受的射频辐射

Exposure to radio frequency radiation



Caution The radiated output power of this device is far below the FCC radio frequency exposure limits. Nevertheless, the device shall be used in such a manner that the potential for human contact during normal operation is minimized. This product and any attached external antenna, if supported, shall be placed in such a manner to minimize the potential for human contact during normal operation. In order to avoid the possibility of exceeding the FCC radio frequency exposure limits, human proximity to the antenna shall not be less than 20 cm (8 inches) during normal operation.

中国台湾用户须知

低功率電波輻射性電機管理辦法

第十二條

經型式認證合格之低功率射頻電機，非經許可，公司、商號或使用者均不得擅自變更頻率、加大功率或變更設計之特性及功能。

第十四條

低功率射頻電機之使用不得影響飛航安全及干擾合法通信；經發現有干擾現象時，應立即停用，並改善至無干擾時方得繼續使用。

前項合法通信，指依電信法規定作業之無線電通信。低功率射頻電機須忍受合法通信或工業、科學及醫藥用電波輻射性電機設備之干擾。

韩国用户须知

해당 무선설비는 전파혼신 가능성이 있으므로 인명안전과 관련된 서비스는 할 수 없음

索引

A

按钮, 控制面板 6

B

保修 108

D

打印

规格 112

排解 105

打印机软件 (Windows)

打开 26

电源

排除故障 105

多次送纸, 故障排除 85

F

复印

规格 112

G

管制声明

管制型号标识号 118

规范声明 118

无线声明 121

规格

系统要求 111

H

环境

环保产品管理计划 113

环境规格 111

回收

墨盒 114

J

技术信息

打印规格 112

复印规格 112

环境规格 111

扫描规格 112

K

客户支持

保修 108

控制面板

按钮 6

功能 6

状态图标 7

M

墨盒托架

清除托架卡纸 83

P

排除故障

电源 105

排解

不从纸盒进纸 84

打印 105

多页取纸 85

送纸问题 84

歪斜纸张 85

Q

嵌入式 Web 服务器

Webscan 54

打开 75

R

软件

Webscan 54

S

扫描

扫描规格 112

通过 Webscan 54

视图

网络设置 72

送纸问题, 故障排除 84

W

Webscan 54

Windows

系统要求 111

歪斜, 故障排除

打印 85

网络

视图和打印设置 72

网络连接

无线连接 66

X

系统要求 111

Y

原件被卡

清除 79

Z

支持的操作系统 111

纸盒

排解进纸问题 84

清除卡纸 79

纸张

HP, 订购 25

排解进纸问题 84

清除卡纸 79

歪斜纸张 85

状态图标 7