

# Používateľská príručka

© Copyright 2016 HP Development Company, L.P.

Bluetooth je ochranná známka príslušného vlastníka a spoločnosť HP Inc. ju používa na základe licencie. Intel a Thunderbolt sú ochranné známky spoločnosti Intel Corporation v USA a ďalších krajinách. Microsoft a Windows sú ochranné známky skupiny spoločností Microsoft.

Informácie obsiahnuté v tomto dokumente sa môžu zmeniť bez predchádzajúceho upozornenia. Jediné záruky vzťahujúce sa na produkty a služby spoločnosti HP sú uvedené v prehláseniach o výslovnej záruke, ktoré sa dodávajú spolu s produktmi a službami. Žiadne informácie uvedené v tejto príručke nemožno považovať za dodatočnú záruku. Spoločnosť HP nie je zodpovedná za technické alebo redakčné chyby či vynechaný text v tejto príručke.

Informácie o patentoch spoločnosti DTS nájdete na lokalite <http://patents.dts.com>. Vyrobené na základe licencie od spoločnosti DTS Licensing Limited. DTS, symbol a DTS a symbol spoločne sú registrované ochranné známky a DTS Studio Sound je ochranná známka spoločnosti DTS, Inc. © DTS, Inc.

Všetky práva vyhradené 

Prvé vydanie: január 2016

Katalógové číslo dokumentu: 840923-231

## Poznámka k produktu

Táto používateľská príručka opisuje funkcie, ktoré obsahuje väčšina modelov. Niektoré funkcie nemusia byť vo vašom počítači k dispozícii.

Nie všetky funkcie sú dostupné vo všetkých vydaniach systému Windows. Tento počítač môže vyžadovať inovovaný alebo samostatne zakúpený hardvér, ovládače alebo softvér na využitie všetkých funkcií systému Windows. Podrobnosti nájdete na lokalite <http://www.microsoft.com>.

Ak chcete získať prístup k najnovšej používateľskej príručke, prejdite na stránku <http://www.hp.com/support> a vyberte svoju krajinu/región. Vyberte položku **Ovládače a súbory na prevzatie** a potom postupujte podľa pokynov na obrazovke.

## Podmienky používania softvéru

Inštaláciou, kopírovaním, prevzatím alebo iným používaním ľubovoľného softvérového produktu predinštalovaného v tomto počítači vyjadrujete svoj súhlas s tým, že budete dodržiavať podmienky licenčnej zmluvy koncového používateľa (EULA) od spoločnosti HP. Ak s týmito licenčnými podmienkami nesúhlasíte, do 14 dní vráťte celý nepoužitý produkt (hardvér a softvér) a požiadajte o úplnú refundáciu. Na túto jedinou formu náhrady sa vzťahujú podmienky refundácie vášho predajcu.

Ak potrebujete akékoľvek ďalšie informácie alebo chcete požiadať o úplnú refundáciu ceny počítača, obráťte sa na svojho predajcu.

## Bezpečnostné varovanie

 **VAROVANIE!** Ak chcete znížiť riziko zranenia spôsobeného teplom alebo prehriatia počítača, nedávajte si počítač priamo na stehná ani neblokujte jeho vetracie otvory. Počítač používajte len na tvrdom a rovnom povrchu. Prúdeniu vzduchu nesmú brániť žiadne predmety s tvrdým povrchom, napríklad voliteľná tlačiareň v blízkosti počítača, ani predmety s mäkkým povrchom, napríklad vankúše, prikrývky alebo odev. Počas prevádzky takisto zabráňte kontaktu pokožky alebo predmetov s mäkkým povrchom, napríklad vankúšov, prikrývok alebo odevov, so sieťovým napájacím adaptérom. Počítač a sieťový napájací adaptér vyhovujú teplotným limitom pre povrchy, s ktorými prichádza používateľ do styku. Uvedené teplotné limity definuje medzinárodná norma pre bezpečnosť zariadení informačných technológií (IEC 60950-1).



---

# Obsah

|          |  |           |
|----------|--|-----------|
| <b>1</b> | <b>Uvítanie</b>  | <b>1</b>  |
|          | Vyhľadanie informácií  | 2         |
| <b>2</b> | <b>Súčasťi</b>   | <b>4</b>  |
|          | Vyhľadanie hardvéru  | 4         |
|          | Vyhľadanie softvéru  | 4         |
|          | Pravá strana   | 4         |
|          | Ľavá strana  | 6         |
|          | Obrazovka  | 7         |
|          | Vrchná strana  | 8         |
|          | Zariadenie TouchPad  | 8         |
|          | Indikátory   | 9         |
|          | Tlačidlá a snímač odtlačkov prstov   | 10        |
|          | Špeciálne funkčné klávesy  | 11        |
|          | Používanie klávesových skratiek  | 12        |
|          | Spodná strana  | 13        |
|          | Predná strana  | 14        |
|          | Štítky   | 15        |
|          | Vloženie karty SIM (len vybrané produkty)                                      | 16        |
| <b>3</b> | <b>Sieťové pripojenia</b>  | <b>17</b> |
|          | Pripojenie k bezdrôtovej sieti   | 17        |
|          | Používanie ovládacích prvkov bezdrôtovej komunikácie                           | 17        |
|          | Tlačidlo bezdrôtového rozhrania  | 17        |
|          | Ovládacie prvky operačného systému   | 17        |
|          | Pripojenie k sieti WLAN  | 18        |
|          | Používanie modulu HP Mobile Broadband (len vybrané produkty)                   | 18        |
|          | Používanie služby HP Mobile Connect (len vybrané produkty)                     | 19        |
|          | Používanie systému GPS (len vybrané produkty)                                  | 19        |
|          | Používanie bezdrôtových zariadení Bluetooth (len vybrané produkty)             | 19        |
|          | Pripojenie ku káblovej sieti   | 19        |
|          | Pripojenie k lokálnej sieti (LAN) (len vybrané produkty)                       | 20        |
|          | Používanie modemu (len vybrané produkty)                                       | 20        |
|          | Zapojenie modemového kábla   | 20        |
|          | Pripojenie adaptéra modemového kábla špecifického pre príslušnú krajinu/región | 21        |

|   |           |
|---|-----------|
| <b>4 Navigácia na obrazovke .....</b>   | <b>22</b> |
| Používanie gest zariadenia TouchPad a dotykovej obrazovky .....   | 22        |
| Ťuknutie .....  | 22        |
| Stiahnutie/priblíženie dvoma prstami .....  | 23        |
| Posúvanie dvoma prstami (len so zariadením TouchPad) .....  | 23        |
| Ťuknutie dvoma prstami (len so zariadením TouchPad) .....   | 23        |
| Ťuknutie štyrmi prstami (len so zariadením TouchPad) .....  | 24        |
| Posúvanie jedným prstom (len s dotykovou obrazovkou) .....  | 24        |
| Ťuknutie tromi prstami (len so zariadením TouchPad) .....   | 25        |
| <b>5 Funkcie pre zábavu .....</b>   | <b>26</b> |
| Používanie webovej kamery (len vybrané produkty) .....  | 26        |
| Používanie zvuku .....  | 26        |
| Pripojenie reproduktorov .....  | 26        |
| Pripojenie slúchadiel .....   | 26        |
| Pripojenie slúchadiel s mikrofónom .....  | 27        |
| Používanie nastavení zvuku .....  | 27        |
| Používanie videa .....  | 27        |
| Pripojenie videozariadení pomocou kábla VGA (len vybrané produkty) .....  | 28        |
| Pripájanie videozariadení pomocou kábla HDMI (len vybrané produkty) .....   | 29        |
| Konfigurácia zvuku HDMI .....   | 29        |
| Pripojenie portu USB Type-C (s podporou rozhrania Thunderbolt-3) .....  | 30        |
| Vyhľadanie a pripojenie káblových obrazoviek pomocou prenosu MultiStream .....                                      | 31        |
| Pripojenie obrazoviek k počítačom s grafickou kartou Intel (so zabudovaným rozbočovačom) .....                      | 31        |
| Vyhľadávanie a pripájanie bezdrôtových obrazoviek kompatibilných so štandardom Miracast (len vybrané výrobky) ..... | 31        |
| Vyhľadávanie a pripájanie obrazoviek s certifikátom WiDi (len vybrané výrobky Intel) .....                          | 32        |
| <b>6 Správa napájania .....</b>   | <b>33</b> |
| Vypnutie počítača .....   | 33        |
| Nastavenie možností napájania .....   | 33        |
| Používanie úsporných režimov napájania .....  | 33        |
| Spustenie a ukončenie režimu spánku .....   | 34        |
| Povolenie a ukončenie režimu dlhodobého spánku (len vybrané produkty) aktivovaného užívateľom .....                 | 34        |
| Používanie indikátora stavu batérie a nastavenia napájania .....  | 34        |
| Nastavenie ochrany heslom pri prebudení .....   | 35        |
| Napájanie z batérie .....   | 35        |
| Vyhľadanie ďalších informácií o batérii .....   | 36        |
| Používanie programu Kontrola stavu batérie HP .....   | 36        |

|  |           |
|--|-----------|
| Zobrazenie zostávajúceho stavu nabitia batérie .....                               | 36        |
| Maximalizácia času vybitia batérie .....   | 37        |
| Spravovanie nízkeho stavu nabitia batérie .....                                    | 37        |
| Identifikácia nízkej úrovne nabitia batérie .....                                  | 37        |
| Vyriešenie nízkej úrovne nabitia batérie .....                                     | 37        |
| Vybratie batérie .....   | 38        |
| Úspora energie batérie .....   | 39        |
| Uskladnenie batérie .....  | 39        |
| Likvidácia batérie .....   | 40        |
| Výmena batérie .....   | 40        |
| Používanie externého sieťového napájania .....                                     | 40        |
| Testovanie sieťového napájacieho adaptéra .....                                    | 41        |
| <b>7 Zabezpečenie .....</b>  | <b>42</b> |
| Ochrana počítača .....   | 42        |
| Používanie hesiel .....  | 43        |
| Nastavenie hesiel v systéme Windows .....  | 43        |
| Nastavenie hesiel v pomôcke Computer Setup .....                                   | 44        |
| Spravovanie hesla správcu systému BIOS .....                                       | 44        |
| Zadanie hesla správcu systému BIOS .....   | 46        |
| Správa hesla funkcie Computer Setup DriveLock (len vybrané produkty) .....         | 46        |
| Nastavenie hesla funkcie DriveLock .....   | 46        |
| Povolenie systému DriveLock (len vybrané produkty) .....                           | 47        |
| Zakázanie systému DriveLock (len vybrané produkty) .....                           | 48        |
| Zadávanie hesla systému DriveLock (len vybrané produkty) .....                     | 48        |
| Zmena hesla systému DriveLock (len vybrané produkty) .....                         | 48        |
| Používanie funkcie Computer Setup Automatic DriveLock (len vybrané produkty) ..... | 49        |
| Zadanie hesla funkcie Automatic DriveLock (len vybrané produkty) .....             | 49        |
| Odstránenie ochrany Automatic DriveLock (len vybrané produkty) .....               | 50        |
| Používanie antivírusového softvéru .....   | 50        |
| Používanie softvéru brány firewall .....   | 50        |
| Inštalácia dôležitých aktualizácií zabezpečenia .....                              | 51        |
| Používanie nástroja HP Client Security (len vybrané produkty) .....                | 51        |
| Používanie softvéru HP Touchpoint Manager (len vybrané produkty) .....             | 51        |
| Inštalácia voliteľného bezpečnostného lanka (len vybrané produkty) .....           | 52        |
| Používanie snímača odtlačkov prstov (len vybrané produkty) .....                   | 52        |
| Umiestnenie snímača odtlačkov prstov .....   | 52        |
| <b>8 Údržba .....</b>  | <b>53</b> |
| Zlepšenie výkonu .....   | 53        |
| Používanie programu Defragmentácia disku .....                                     | 53        |

|   |           |
|---|-----------|
| Používanie programu Čistenie disku .....  | 53        |
| Používanie programu HP 3D DriveGuard (len vybrané produkty) .....                         | 53        |
| Identifikácia stavu programu HP 3D DriveGuard .....                                       | 54        |
| Aktualizácia programov a ovládačov .....  | 54        |
| Čistenie počítača .....   | 54        |
| Postupy čistenia .....  | 55        |
| Čistenie obrazovky .....  | 55        |
| Čistenie bočných strán alebo krytu .....  | 55        |
| Čistenie zariadenia TouchPad, klávesnice alebo myši (len vybrané produkty) .....          | 55        |
| Cestovanie s počítačom a preprava počítača .....  | 55        |
| <b>9 Zálohovanie a obnovenie .....</b>  | <b>57</b> |
| Vytváranie obnovovacích médií a záloh .....   | 57        |
| Vytvorenie obnovovacích médií HP (len vybrané produkty) .....                             | 57        |
| Používanie nástrojov systému Windows .....  | 58        |
| Obnovenie .....   | 59        |
| Obnovenie pomocou programu HP Recovery Manager .....                                      | 59        |
| Čo musíte na začiatku vedieť .....  | 59        |
| Používanie oblasti HP Recovery (len vybrané produkty) .....                               | 60        |
| Obnovenie pomocou obnovovacích médií HP .....   | 61        |
| Zmena poradia spúšťania zariadení v počítači .....  | 61        |
| Odstránenie oblasti HP Recovery (len vybrané produkty) .....                              | 62        |
| <b>10 Pomôcka Computer Setup (systém BIOS), funkcia TPM a program HP Sure Start .....</b> | <b>63</b> |
| Používanie pomôcky Computer Setup .....   | 63        |
| Spustenie pomôcky Computer Setup .....  | 63        |
| Navigácia a výber položiek v pomôcke Computer Setup .....                                 | 63        |
| Obnovenie nastavení od výrobcu v pomôcke Computer Setup .....                             | 64        |
| Aktualizácia systému BIOS .....   | 65        |
| Zistenie verzie systému BIOS .....  | 65        |
| Prevzatie aktualizácie systému BIOS .....   | 65        |
| Zmena poradia zavádzania použitím príkazu f9 .....  | 66        |
| Nastavenia systému BIOS TPM (len vybrané produkty) .....                                  | 67        |
| Používanie programu HP Sure Start (len vybrané produkty) .....                            | 67        |
| <b>11 Používanie nástroja HP PC Hardware Diagnostics (UEFI) .....</b>                     | <b>68</b> |
| Prevzatie nástroja HP PC Hardware Diagnostics (UEFI) do zariadenia USB .....              | 68        |
| <b>12 Špecifikácie .....</b>  | <b>70</b> |
| Príkon .....  | 70        |



|   |           |
|---|-----------|
| Prevádzkové prostredie .....                  | 70        |
| <b>13 Elektrostatický výboj .....</b>         | <b>71</b> |
| <b>14 Zjednodušenie ovládania .....</b>       | <b>72</b> |
| Podporované pomocné technológie .....         | 72        |
| Kontakt na oddelenie technickej podpory ..... | 72        |
| <b>Register .....</b>                         | <b>73</b> |



# 1 Uvítanie

Po inštalácii a registrácii počítača odporúčame vykonať nasledujúce kroky, aby ste svoje inteligentné investície využili čo najúčinnejšie:

- **TIP:** Na rýchly návrat na domovskú obrazovku počítača z otvorenej aplikácie alebo pracovnej plochy systému Windows stlačte kláves s logom systému Windows  na klávesnici. Opätovným stlačením klávesu s logom systému Windows sa vrátite na predchádzajúcu obrazovku.
- **Pripojenie na internet** – nainštalujte káblovú alebo bezdrôtovú sieť, aby ste sa mohli pripojiť na internet. Ďalšie informácie nájdete v časti [Sieťové pripojenia na strane 17](#).
- **Aktualizácia antivírusového softvéru** – ochrana počítača pred poškodením spôsobeným vírusmi. Softvér je predinštalovaný v počítači. Ďalšie informácie nájdete v časti [Používanie antivírusového softvéru na strane 50](#).
- **Oboznámenie sa s počítačom** – spoznajte funkcie počítača. Ďalšie informácie nájdete v častiach [Súčasti na strane 4](#) a [Navigácia na obrazovke na strane 22](#).
- **Vyhľadanie nainštalovaného softvéru** – zobrazte zoznam softvéru predinštalovaného v počítači:  
Vyberte tlačidlo **Štart** a potom vyberte položku **Všetky aplikácie**.  
– alebo –  
Kliknite pravým tlačidlom myši na tlačidlo **Štart** a potom vyberte položku **Programy a súčasti**.
- Zálohujte svoj pevný disk vytvorením obnovovacích diskov alebo obnovovacej jednotky flash. Pozrite si časť [Zálohovanie a obnovenie na strane 57](#).

# Vyhľadanie informácií

Zdroje poskytujúce podrobné informácie o produkte, postupoch a omnoho viac nájdete v tejto tabuľke.

| Zdroj  | Obsah  |
|--|--|
| <i>Inštalčné pokyny</i>  | <ul style="list-style-type: none"><li>• Prehľad inštalácie a funkcií počítača</li></ul>  |
| Aplikácia Začíname<br>Ak chcete získať aplikáciu Začíname:<br><b>▲ Stlačte tlačidlo <b>Štart</b> a potom vyberte aplikáciu <b>Začíname</b>.</b>  | <ul style="list-style-type: none"><li>• Široká paleta informácií o postupoch a tipoch na riešenie problémov</li></ul>  |
| Podpora spoločnosti HP<br>Podporu pre USA získate na adrese <a href="http://www.hp.com/go/contactHP">http://www.hp.com/go/contactHP</a> . Medzinárodnú podporu získate na adrese <a href="http://welcome.hp.com/country/us/en/wwcontact_us.html">http://welcome.hp.com/country/us/en/wwcontact_us.html</a> .   | <ul style="list-style-type: none"><li>• Konverzácia online s technikom spoločnosti HP</li><li>• Telefónne čísla oddelení podpory spoločnosti HP</li><li>• Lokality servisných stredísk spoločnosti HP</li></ul>  |
| <i>Príručka bezpečnosti a pohodlnej obsluhy</i><br>Prístup k tejto príručke:<br><b>1.</b> Do vyhľadávacieho poľa na paneli úloh zadajte výraz <b>support</b> a vyberte aplikáciu <b>HP Support Assistant</b> .<br>– alebo –<br>Kliknite na ikonu otáznika na paneli úloh.<br><b>2.</b> Vyberte položku <b>Môj počítač</b> , kartu <b>Špecifikácie</b> a potom položku <b>Používateľské príručky</b> .<br>– alebo –<br>Prejdite na lokalitu <a href="http://www.hp.com/ergo">http://www.hp.com/ergo</a> . | <ul style="list-style-type: none"><li>• Správne nastavenie pracovnej stanice</li><li>• Pokyny týkajúce sa polohy tela a pracovných návykov, vďaka ktorým sa zvýši pohodlie a zníži riziko poranenia</li><li>• Informácie týkajúce sa bezpečnosti pri práci s elektrickými a mechanickými súčastami</li></ul> |
| <i>Regulačné, bezpečnostné a environmentálne upozornenia</i><br>Prístup k tomuto dokumentu:<br><b>1.</b> Do vyhľadávacieho poľa na paneli úloh zadajte výraz <b>support</b> a vyberte aplikáciu <b>HP Support Assistant</b> .<br>– alebo –<br>Kliknite na ikonu otáznika na paneli úloh.<br><b>2.</b> Vyberte položku <b>Môj počítač</b> , kartu <b>Špecifikácie</b> a potom položku <b>Používateľské príručky</b> .   | <ul style="list-style-type: none"><li>• Dôležité regulačné upozornenia vrátane informácií týkajúcich sa správnej likvidácie batérií (v prípade potreby)</li></ul>  |
| <i>Obmedzená záruka*</i><br>Prístup k tomuto dokumentu:<br><b>1.</b> Do vyhľadávacieho poľa na paneli úloh zadajte výraz <b>support</b> a vyberte aplikáciu <b>HP Support Assistant</b> .<br>– alebo –<br>Kliknite na ikonu otáznika na paneli úloh.<br><b>2.</b> Vyberte položku <b>Tento počítač</b> a potom položku <b>Záruka a služby</b> .<br>– alebo –   | <ul style="list-style-type: none"><li>• Špecifické informácie o záruke na tento počítač</li></ul>  |

---

| <b>Zdroj</b>   | <b>Obsah</b>  |
|--|---|
| Prejdite na lokalitu <a href="http://www.hp.com/go/orderdocuments">http://www.hp.com/go/orderdocuments</a> . | *Obmedzenú záruku spoločnosti HP nájdete v používateľských príručkách vo vašom výrobku alebo na disku CD/DVD, ktorý je priložený v škatuli. Spoločnosť HP môže v niektorých krajinách alebo regiónoch poskytovať tlačенú záruku, ktorá je priložená v škatuli. V krajinách alebo regiónoch, v ktorých sa záruka nedodáva v tlačennom formáte, si tlačенú kópiu môžete vyžiadať na lokalite <a href="http://www.hp.com/go/orderdocuments">http://www.hp.com/go/orderdocuments</a> . V prípade produktov zakúpených v ázijsko-tichomorskej oblasti môžete napísať spoločnosti HP na adresu Hewlett Packard, POD, P.O. Box 200, Alexandra Post Office, Singapore 911507. Nezabudnite uviesť názov produktu a svoje meno, telefónne číslo a poštovú adresu. |

---

## 2 Súčasti

### Vyhľadanie hardvéru

Zobrazenie zoznamu hardvéru nainštalovaného v počítači:

- ▲ Do vyhľadávacieho poľa na paneli úloh napíšte výraz *Správca zariadení* a potom vyberte aplikáciu **Správca zariadení**.

Zobrazí sa zoznam všetkých zariadení nainštalovaných v počítači.

Informácie o hardvérových súčiastiach systému a číslo verzie systému BIOS získate stlačením klávesovej skratky **fn+esc** (len vybrané produkty).

### Vyhľadanie softvéru

Zobrazenie zoznamu softvéru nainštalovaného v počítači:



- ▲ Vyberte tlačidlo **Štart** a potom vyberte položku **Všetky aplikácie**.



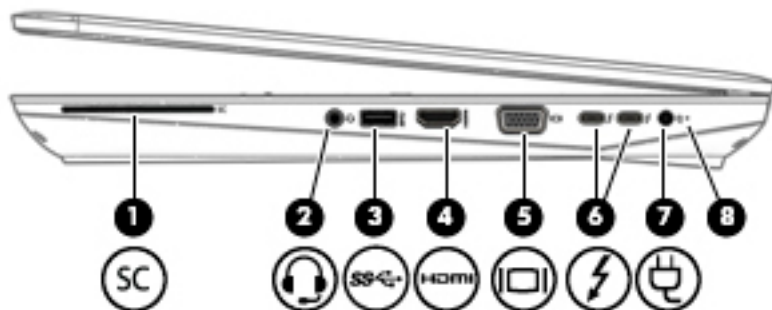

– alebo –

Kliknite pravým tlačidlom myši na tlačidlo **Štart** a potom vyberte položku **Programy a súčasti**.

### Pravá strana





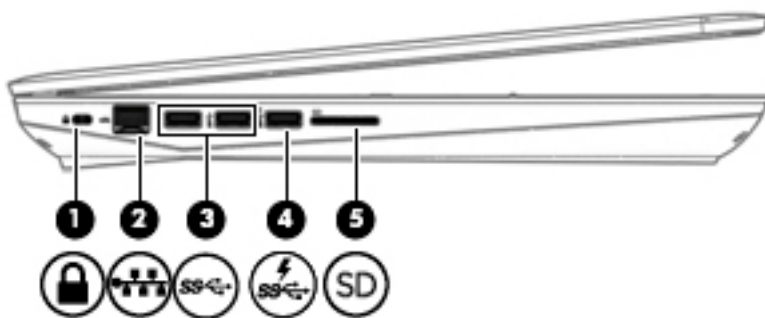

| Súčasť  | Popis  |
|---|--|
| (1)  Čítač kariet Smart Card   | Slúži na podporu voliteľných kariet Smart.   |
| (2)  Konektor zvukového výstupu (slúchadlá) / kombinovaný konektor zvukového vstupu (mikrofón) | Slúži na pripojenie voliteľných napájaných stereofónnych reproduktorov, slúchadiel, slúchadiel do uší, slúchadiel s mikrofónom alebo zvukového kábla televízora. Tiež slúži na pripojenie voliteľného mikrofónu súpravy so slúchadlami. Tento konektor nepodporuje voliteľné samostatné mikrofóny. |

| Súčasť  | Popis  |
|---|--|
|   | <p><b>VAROVANIE!</b> Pred nasadením slúchadiel, slúchadiel do uší alebo slúchadiel s mikrofónom upravte hlasitosť, aby ste znížili riziko poranenia. Ďalšie bezpečnostné informácie nájdete v príručke <i>Regulačné, bezpečnostné a environmentálne upozornenia</i>.</p> <p>Pristup k tejto príručke:</p> <ol style="list-style-type: none"> <li>1. Do vyhľadávacieho poľa na paneli úloh zadajte výraz <code>support</code> a vyberte aplikáciu <b>HP Support Assistant</b>.<br/>– alebo –<br/>Kliknite na ikonu otáznika na paneli úloh.</li> <li>2. Vyberte položku <b>Tento počítač</b>, vyberte kartu <b>Špecifikácie</b> a potom vyberte položku <b>Používateľské príručky</b>.</li> </ol> <p><b>POZNÁMKA:</b> Keď je ku konektoru pripojené zariadenie, reproduktory počítača sú vypnuté.</p> |
| (3)    | <p>Port USB 3.0</p> <p>Slúži na pripojenie voliteľného zariadenia USB, napríklad klávesnice, myši, externej jednotky, tlačiarne, skenera alebo rozbočovača USB.</p>  |
| (4)    | <p>Port HDMI</p> <p>Slúži na pripojenie voliteľného videozariadenia alebo zvukového zariadenia, napríklad televízora s vysokým rozlíšením, inej kompatibilnej digitálnej alebo zvukovej súčasti alebo vysokorýchlostného zariadenia HDMI.</p>  |
| (5)    | <p>Port pre externý monitor</p> <p>Slúži na pripojenie externého monitora alebo projektora VGA.</p>  |
| (6)  | <p>Porty USB Type-C (s podporou rozhrania Thunderbolt-3) (2)</p> <p>Slúži na pripojenie zariadenia USB s konektorom Type-C.</p> <p><b>POZNÁMKA:</b> Porty USB Type-C umožňujú nabíjať produkty ako sú mobilné telefóny, laptopy, tablety a prehrávače MP3, a to aj vtedy, keď je počítač vypnutý. Niektoré porty USB Type-C sa tiež používajú na pripojenie obrazových zariadení DisplayPort, VGA, HDMI, Thunderbolt™ a iných a na poskytovanie výstupu pre video.</p> <p><b>POZNÁMKA:</b> Môžu sa vyžadovať adaptéry (kupujú sa samostatne).</p>  |
| (7)  | <p>Napájací konektor</p> <p>Slúži na pripojenie sieťového napájacieho adaptéra.</p>  |
| (8)   | <p>Indikátor batérie</p> <p>Keď je pripojený sieťový napájací kábel:</p> <ul style="list-style-type: none"> <li>• Svieti na bielo: Úroveň nabitia batérie je väčšia ako 90 percent.</li> <li>• Svieti na jantárovo: Úroveň nabitia batérie je 0 až 90 percent.</li> <li>• Nesvieti: Batéria sa nenabíja.</li> </ul> <p>Keď je sieťový napájací kábel odpojený (batéria sa nenabíja):</p> <ul style="list-style-type: none"> <li>• Bliká na jantárovo: batéria dosiahla nízku úroveň nabitia. Keď batéria dosiahne kritickú úroveň nabitia, indikátor batérie začne rýchlo blikať.</li> <li>• Nesvieti: Batéria sa nenabíja.</li> </ul>   |

## Ľavá strana



| Súčasť  | Popis   |
|---|---|
| (1)  Otvor pre bezpečnostné lanko            | Slúži na pripojenie voliteľného bezpečnostného lanka k počítaču.<br><b>POZNÁMKA:</b> Bezpečnostné lanko má odradiť, ale nemusí zabrániť zneužitiu ani krádeži počítača.   |
| (2)  Sieťový konektor RJ-45/indikátory stavu | Slúži na pripojenie sieťového kábla. <ul style="list-style-type: none"><li>• Svetí na zeleno (vľavo): zariadenie je pripojené k sieti.</li><li>• Svetí na jantárovo (vpravo): v sieti prebieha aktivita.</li></ul>  |
| (3)  Porty USB 3.0 (2)                       | Slúžia na pripojenie voliteľného zariadenia USB, napríklad klávesnice, myši, externej jednotky, tlačiarne, skenera alebo rozbočovača USB.   |
| (4)  Nabíjací (napájaný) port USB 3.0      | Slúži na pripojenie voliteľného zariadenia USB, napríklad klávesnice, myši, externej jednotky, tlačiarne, skenera alebo rozbočovača USB. Štandardné porty USB neumožňujú nabíjať všetky zariadenia USB, prípadne budú pri nabíjaní využívať slabý elektrický prúd. Niektoré zariadenia USB vyžadujú napájanie a používanie napájaného portu.<br><b>POZNÁMKA:</b> Nabíjacie porty USB umožňujú tiež nabíjať vybrané modely mobilných telefónov a prehrávačov MP3, a to aj vtedy, keď je počítač vypnutý. |
| (5)  Čítač pamäťových kariet               | Číta voliteľné pamäťové karty, pomocou ktorých sa ukladajú, spravujú a zdieľajú informácie alebo sa k nim získava prístup.  |



## Obrazovka

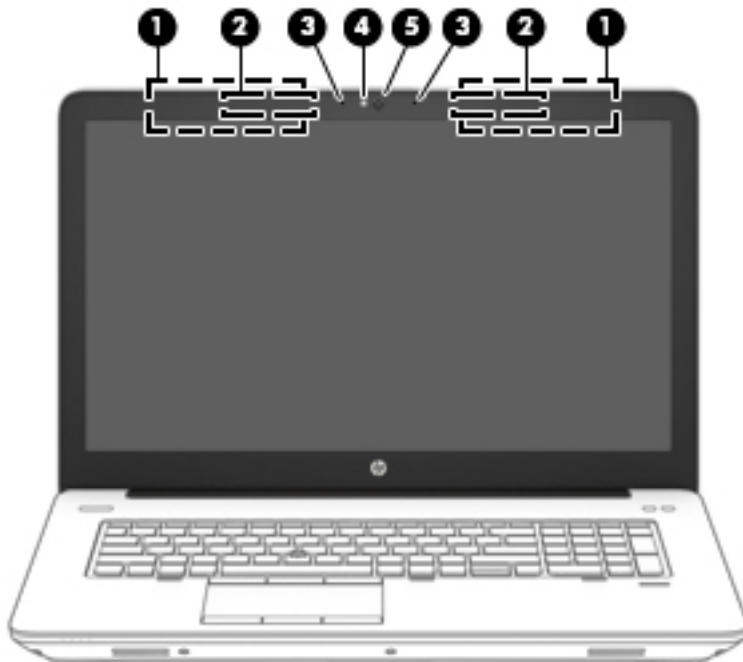

| Súčasť  | Popis  |
|---|--|
| (1) Antény siete WLAN*                              | Vysielajú a prijímajú bezdrôtové signály a komunikujú s bezdrôtovými lokálnymi sieťami (WLAN). Antény pre váš produkt budú umiestnené v rámci tejto oblasti.   |
| (2) Antény siete WWAN (len vybrané produkty)*       | Vysielajú a prijímajú signály bezdrôtového rozhrania a komunikujú s bezdrôtovými rozľahlými sieťami (WWAN).  |
| (3) Interné mikrofóny (2)                           | Slúžia na nahrávanie zvuku.  |
| (4) Indikátor webovej kamery (len vybrané produkty) | Svieti: webová kamera sa používa.  |
| (5) Webová kamera (len vybrané produkty)            | Slúži na nahrávanie videí a snímanie fotografií. Niektoré modely umožňujú uskutočňovať videokonferencie a chatovať online pomocou vysielania prúdu údajov videa.<br><br>Postup použitia webovej kamery:<br><br>▲ Do vyhľadávacieho poľa na paneli úloh napíšte výraz <b>kamera</b> a potom vyberte položku <b>Kamera</b> . |

\* Antény nie sú z vonkajšej strany počítača viditeľné. V tesnej blízkosti antén sa nesmú nachádzať žiadne prekážky, aby sa dosiahlo optimálne šírenie signálu.

Regulačné upozornenia pre bezdrôtové zariadenia nájdete v príslušnej časti príručky *Regulačné, bezpečnostné a environmentálne upozornenia* platnej pre vašu krajinu/región.

Prístup k tejto príručke:

1. Do vyhľadávacieho poľa na paneli úloh zadajte výraz **support** a vyberte aplikáciu **HP Support Assistant**.  
– alebo –  
Kliknite na ikonu otáznika na paneli úloh.
2. Vyberte položku **Tento počítač**, vyberte kartu **Špecifikácie** a potom vyberte položku **Používateľské príručky**.

# Vrchná strana



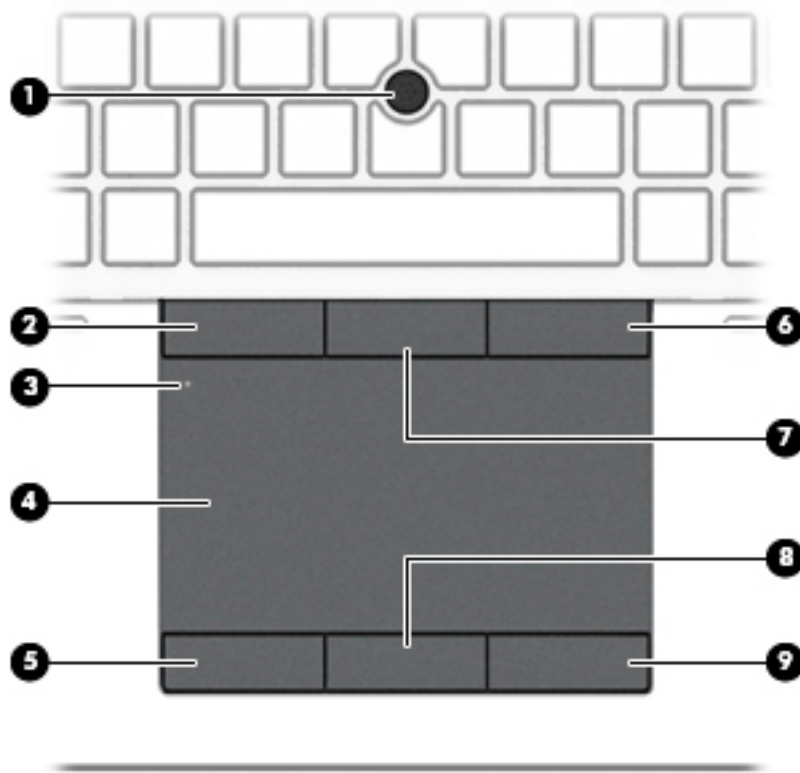

## Zariadenie TouchPad

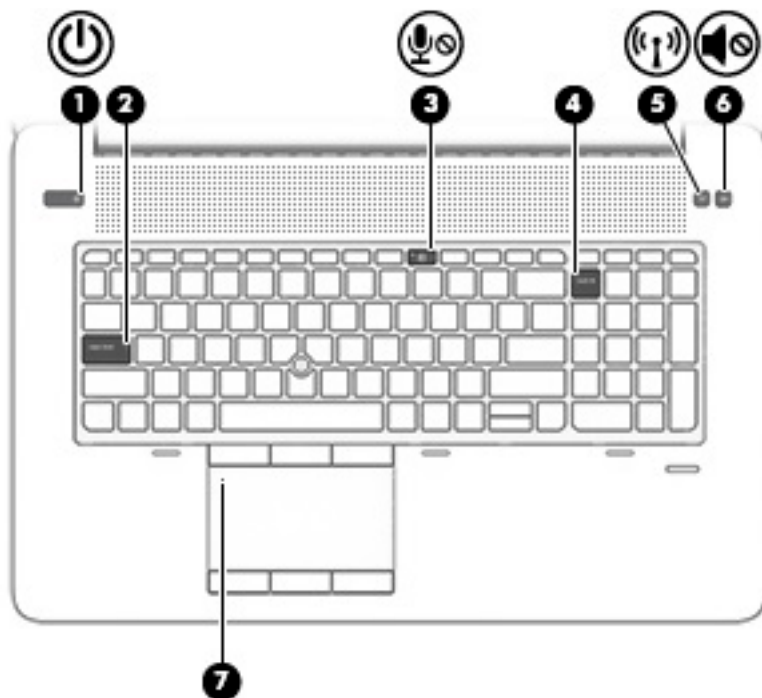

| Súčasť |  | Popis  |
|--------|--|--|
| (1)    | Polohovacia páčka                              | Slúži na posúvanie kurzora a na výber alebo aktiváciu položiek na obrazovke. |
| (2)    | Ľavé tlačidlo polohovacej páčky                | Plní rovnakú funkciu ako ľavé tlačidlo na externej myši.                     |
| (3)    | Tlačidlo zapnutia/vypnutia zariadenia TouchPad | Slúži na zapnutie a vypnutie zariadenia TouchPad.                            |
| (4)    | Zóna zariadenia TouchPad                       | Čítaním gest prstami posúva ukazovateľ alebo aktivuje položky na obrazovke.  |
| (5)    | Ľavé tlačidlo zariadenia TouchPad              | Plní rovnakú funkciu ako ľavé tlačidlo externej myši.                        |
| (6)    | Pravé tlačidlo polohovacej páčky               | Plní rovnakú funkciu ako pravé tlačidlo na externej myši.                    |
| (7)    | Stredné tlačidlo polohovacej páčky             | Plní rovnakú funkciu ako stredné tlačidlo externej myši.                     |
| (8)    | Stredné tlačidlo zariadenia TouchPad           | Plní rovnakú funkciu ako stredné tlačidlo externej myši.                     |
| (9)    | Pravé tlačidlo zariadenia TouchPad             | Plní rovnakú funkciu ako pravé tlačidlo na externej myši.                    |



## Indikátory

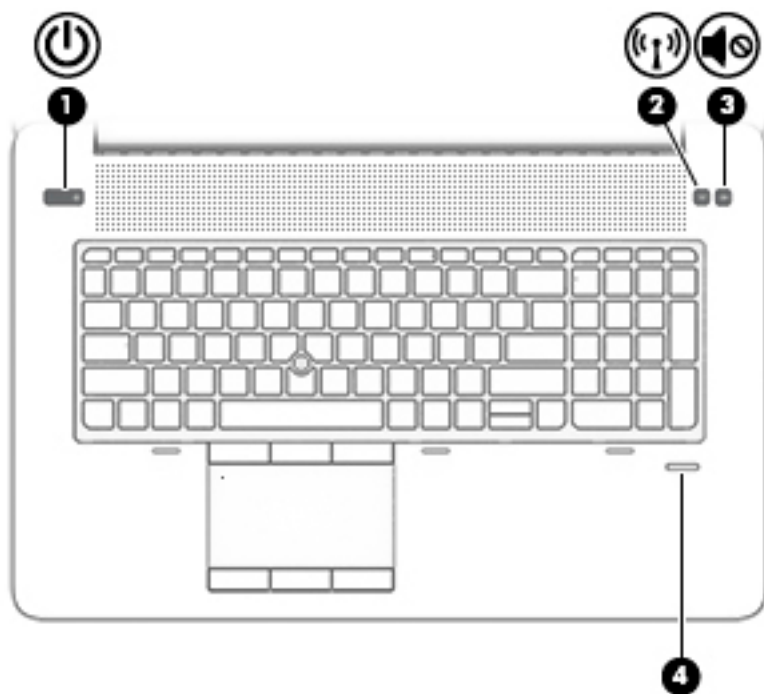

| Súčasť  | Popis   |
|---|---|
| (1)  Indikátor napájania                      | <ul style="list-style-type: none"> <li>Svieti: počítač je zapnutý.</li> <li>Bliká: počítač je v režime spánku, ktorý je režimom úspory energie. V počítači sa vypne napájanie obrazovky aj ďalších nepotrebných súčastí.</li> <li>Nesvieti: počítač je vypnutý alebo v režime dlhodobého spánku. Dlhodobý spánok je režimom úspory energie, počas ktorého sa využíva najmenšie množstvo energie.</li> </ul> |
| (2) Indikátor funkcie caps lock   | Svieti: funkcia caps lock je zapnutá, čím sa všetky klávesy prepnú na veľké písmená.  |
| (3)  Indikátor stlmenia hlasitosti mikrofónu | <ul style="list-style-type: none"> <li>Svieti na jantárovo: zvuk mikrofónu je vypnutý.</li> <li>Nesvieti: zvuk mikrofónu je zapnutý.</li> </ul>   |
| (4) Indikátor funkcie num lock  | Svieti: funkcia num lock je zapnutá.  |
| (5)  Indikátor bezdrôtového rozhrania        | <p>Svieti: je zapnuté integrované bezdrôtové zariadenie, napríklad zariadenie bezdrôtovej lokálnej siete (WLAN) alebo zariadenie Bluetooth®.</p> <p><b>POZNÁMKA:</b> V prípade niektorých modelov indikátor bezdrôtového rozhrania po vypnutí všetkých bezdrôtových zariadení svieti na jantárovo.</p>  |
| (6)  Indikátor stlmenia hlasitosti           | <ul style="list-style-type: none"> <li>Svieti na jantárovo: zvuk počítača je vypnutý.</li> <li>Nesvieti: zvuk počítača je zapnutý.</li> </ul>   |
| (7) Indikátor zariadenia TouchPad   | <ul style="list-style-type: none"> <li>Svieti: zariadenie TouchPad je vypnuté.</li> <li>Nesvieti: zariadenie TouchPad je zapnuté.</li> </ul>  |

## Tlačidlá a snímač odtlačkov prstov



| Súčasť  | Popis   |
|---|---|
| (1)  Tlačidlo napájania              | <ul style="list-style-type: none"><li>• Keď je počítač vypnutý, stlačením tohto tlačidla ho zapnete.</li><li>• Keď je počítač zapnutý, krátkym stlačením tohto tlačidla aktivujete režim spánku.</li><li>• Keď je počítač v režime spánku, krátkym stlačením tohto tlačidla ukončíte režim spánku.</li><li>• Keď je počítač v režime dlhodobého spánku, krátkym stlačením tohto tlačidla ukončíte režim dlhodobého spánku.</li></ul> <p><b>UPOZORNENIE:</b> Stlačenie a podržanie tlačidla napájania spôsobí stratu neuložených údajov.</p> <p>Ak počítač prestal reagovať a postupy vypínania v systéme Windows nefungujú, počítač môžete vypnúť stlačením a podržaním tlačidla napájania aspoň na 5 sekúnd.</p> <p>Ak sa chcete dozvedieť viac o nastaveniach napájania, pozrite si možnosti napájania.</p> <p>▲ Do vyhľadávacieho poľa na paneli úloh napíšte výraz <b>napájanie</b> a potom vyberte položku <b>Možnosti napájania</b>.</p> <p>– alebo –</p> <p>Kliknite pravým tlačidlom myši na tlačidlo <b>Štart</b> a potom vyberte položku <b>Možnosti napájania</b>.</p> |
| (2)  Tlačidlo bezdrôtového rozhrania | <p>Slúži na zapnutie alebo vypnutie funkcie bezdrôtovej komunikácie, ale nevytvára bezdrôtové pripojenie.</p> <p>Ak chcete vytvoriť bezdrôtové pripojenie, musíte nastaviť bezdrôtovú sieť.</p>   |

| Súčasť   | Popis   |
|--|---|
| (3)  Tlačidlo stlmenia hlasitosti | Slúži na stlmenie a obnovenie zvuku reproduktorov.                                      |
| (4) Snímač odtlačkov prstov (len vybrané produkty)   | Umožňuje používať odtlačky prstov namiesto hesla na prihlásenie sa do systému Windows®. |

## Špeciálne funkčné klávesy

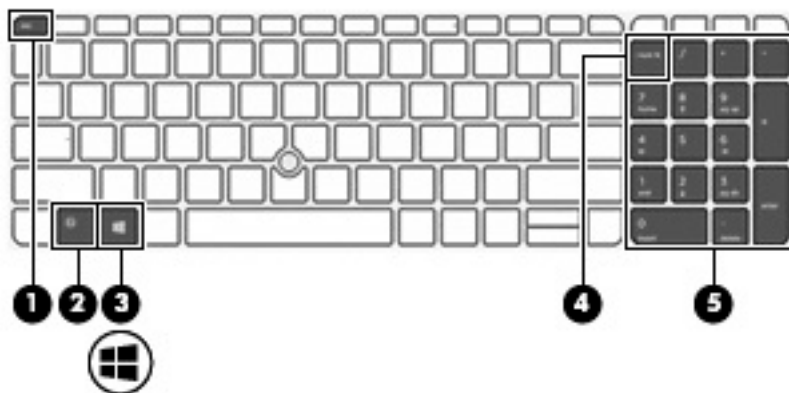









| Súčasť   | Popis  |
|--|--|
| (1) Kláves <code>esc</code>  | Po stlačení v kombinácii s klávesom <code>fn</code> zobrazuje systémové informácie.  |
| (2) Kláves <code>fn</code>   | Po stlačení v kombinácii s funkčným klávesom, klávesom <code>num lock</code> alebo klávesom <code>esc</code> slúži na spúšťanie často používaných systémových funkcií.<br>Pozrite si časť <a href="#">Používanie klávesových skratiek na strane 12</a> . |
| (3)  Kláves s logom systému Windows | Otvára ponuku <b>Štart</b> .<br><b>POZNÁMKA:</b> Opätovným stlačením klávesu Windows zatvoríte ponuku <b>Štart</b> .   |
| (4) Kláves <code>num lock</code>   | Zapína a vypína integrovanú numerickú klávesnicu.  |
| (5) Štandardná numerická klávesnica  | Samostatná klávesnica napravo od abecednej klávesnice, ktorá umožňuje sčítavať, odčítavať a vykonávať iné numerické úlohy. Keď je zapnutá funkcia <code>num lock</code> , štandardnú klávesnicu možno používať ako externú numerickú klávesnicu.         |

## Používanie klávesových skratiek

Používanie klávesových skratiek:

- ▲ Stlačte kláves **fn** a potom správny funkčný kláves, ktorý predstavuje ikona nižšie.

| Stlačte kláves <b>fn</b><br>+funkčný kláves   | Popis  |
|---|--|
|    | Aktivuje režim spánku s uložením údajov v systémovej pamäti. Obrazovka a ďalšie súčasti systému sa vypnú a šetrí sa energia.<br><br>Režim spánku ukončíte krátkym stlačením tlačidla napájania.<br><br><b>UPOZORNENIE:</b> Z dôvodu zníženia rizika straty údajov uložte svoje pracovné súbory pred spustením režimu spánku. |
|    | Slúži na vypnutie alebo zapnutie podsvietenia klávesnice.<br><br><b>POZNÁMKA:</b> Ak chcete šetriť energiu batérie, vypnite túto funkciu.  |
|    | Prepína obraz na obrazovke medzi zobrazovacími zariadeniami pripojenými k systému. Ak je k počítaču pripojený napríklad monitor, opakovaným stláčaním tohto klávesu sa bude obraz na obrazovke striedavo prepínať z obrazovky počítača na monitor a na obe zobrazovacie zariadenia naraz.                                    |
|    | Podržaním tohto klávesu postupne znižujete jas obrazovky.  |
|    | Podržaním tohto klávesu postupne zvyšujete jas obrazovky.  |
|  | Podržaním tohto klávesu sa postupne znižuje hlasitosť reproduktora.  |
|  | Podržaním tohto klávesu sa postupne zvyšuje hlasitosť reproduktora.  |
|  | Stlmí mikrofón.  |



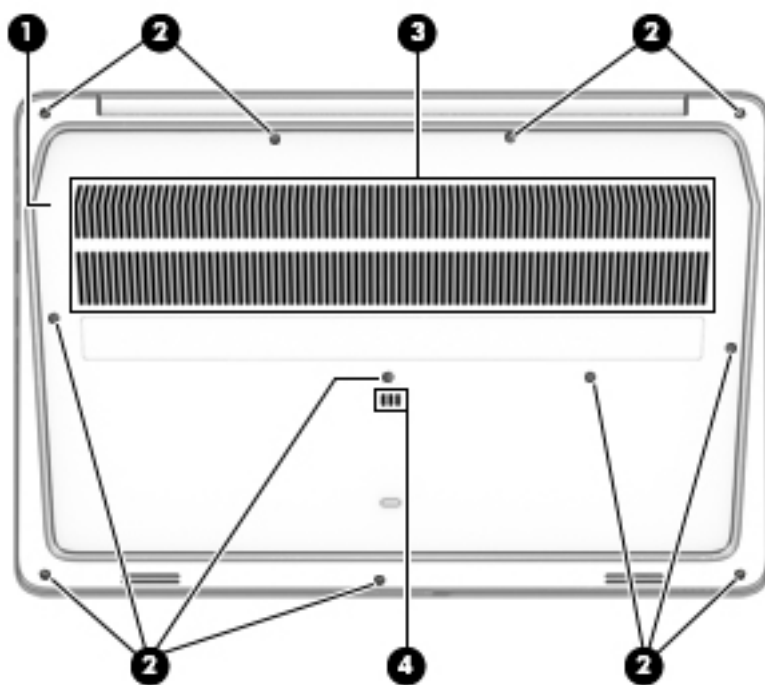

## Spodná strana



| Súčasť |                                      | Popis  |
|--------|--------------------------------------|--|
| (1)    | Servisný kryt                        | Zabezpečuje prístup k pozícii pre pevný disk, k zásuvke pre modul siete WLAN, k zásuvke pre modul siete WWAN a k zásuvkám pre pamäťové moduly.<br><br><b>UPOZORNENIE:</b> Bezdrôtový modul vymieňajte len za bezdrôtový modul schválený na použitie v počítači vládnu inštitúciou upravujúcou používanie bezdrôtových zariadení vo vašej krajine/regióne, aby ste zabránili zlyhaniu systému. Ak sa po vložení modulu zobrazí varovanie, vybratím modulu obnovte funkčnosť počítača a potom sa obráťte na oddelenie technickej podpory.<br><br>▲ Do vyhľadávacieho poľa na paneli úloh zadajte výraz <code>support</code> a vyberte aplikáciu <b>HP Support Assistant</b> .<br><br>– alebo –<br><br>Kliknite na ikonu otáznika na paneli úloh. |
| (2)    | Uvoľňovacie skrutky servisného krytu | Služi na uvoľnenie servisného krytu.   |
| (3)    | Vetracie otvory                      | Umožňujú prúdenie vzduchu na chladenie vnútorných súčastí.<br><br><b>POZNÁMKA:</b> Ventilátor počítača sa spúšťa automaticky, aby chladil vnútorné súčasti a zabraňoval prehriatiu. Je normálne, že sa interný ventilátor počas bežných operácií striedavo zapína a vypína.  |
| (4)    | Otvor na vyliatie tekutiny           | Umožňuje vyliat z počítača rozliate tekutiny, napríklad vodu alebo kávu.   |

## Predná strana



| Súčasť   | Popis   |
|--|---|
| <p>(1) </p> <p>Indikátor bezdrôtového rozhrania</p> | <p>Svieti: je zapnuté integrované bezdrôtové zariadenie, napríklad zariadenie bezdrôtovej lokálnej siete (WLAN) alebo zariadenie Bluetooth®.</p> <p><b>POZNÁMKA:</b> V prípade niektorých modelov indikátor bezdrôtového rozhrania po vypnutí všetkých bezdrôtových zariadení svieti na jantárovo.</p>  |
| <p>(2) </p> <p>Indikátor napájania</p>              | <ul style="list-style-type: none"> <li>Svieti: počítač je zapnutý.</li> <li>Bliká: počítač je v režime spánku, ktorý je režimom úspory energie. V počítači sa vypne napájanie obrazovky aj ďalších nepotrebných súčastí.</li> <li>Nesvieti: počítač je vypnutý alebo v režime dlhodobého spánku. Dlhodobý spánok je režimom úspory energie, počas ktorého sa využíva najmenšie množstvo energie.</li> </ul>   |
| <p>(3) </p> <p>Indikátor batérie</p>              | <p>Keď je pripojený sieťový napájací kábel:</p> <ul style="list-style-type: none"> <li>Svieti na bielo: Úroveň nabitia batérie je väčšia ako 90 percent.</li> <li>Svieti na jantárovo: Úroveň nabitia batérie je 0 až 90 percent.</li> <li>Nesvieti: Batéria sa nenabíja.</li> </ul> <p>Keď je sieťový napájací kábel odpojený (batéria sa nenabíja):</p> <ul style="list-style-type: none"> <li>Bliká na jantárovo: batéria dosiahla nízku úroveň nabitia. Keď batéria dosiahne kritickú úroveň nabitia, indikátor batérie začne rýchlo blikáť.</li> <li>Nesvieti: Batéria sa nenabíja.</li> </ul> |
| <p>(4) </p> <p>Indikátor jednotky</p>             | <ul style="list-style-type: none"> <li>Bliká na bielo: prebieha prístup na pevný disk.</li> <li>Svieti na jantárovo: nástroj HP 3D DriveGuard dočasne zaparkoval pevný disk.</li> </ul> <p><b>POZNÁMKA:</b> Ďalšie informácie o nástroji HP 3D DriveGuard nájdete v časti <a href="#">Používanie programu HP 3D DriveGuard (len vybrané produkty) na strane 53</a>.</p>   |
| <p>(5)</p> <p>Reproduktory</p>   | <p>Produkujú zvuk.</p>  |



# Štítky

Na štítkoch prilepených na počítači sú uvedené informácie, ktoré môžete potrebovať pri riešení problémov so systémom alebo pri cestovaní s počítačom do zahraničia.

**DÔLEŽITÉ:** Skontrolujte, či sa na nasledujúcich miestach nachádzajú štítky opísané v tejto časti: na spodnej strane počítača, vo vnútri pozície pre batériu, pod servisným krytom alebo na zadnej strane obrazovky.

- Servisný štítok – obsahuje dôležité informácie na identifikáciu počítača. Pri kontaktovaní sa s oddelením technickej podpory si od vás pravdepodobne vyžiadajú sériové číslo a číslo produktu alebo modelu. Tieto čísla vyhladajte pred kontaktovaním sa s oddelením technickej podpory.

Servisný štítok sa bude podobať na jeden z príkladov uvedených nižšie. Riadte sa obrázkom, ktorý sa najviac zhoduje so servisným štítkom na vašom počítači.



## Súčasť

- (1) Sériové číslo
- (2) Číslo produktu
- (3) Záručná lehota
- (4) Číslo modelu (len vybrané produkty)

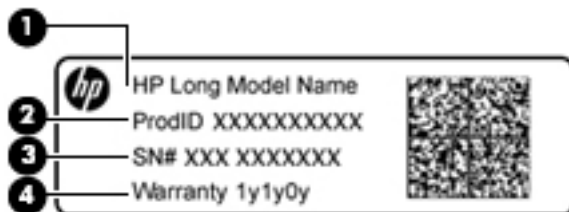

## Súčasť

- (1) Názov modelu (len vybrané produkty)
- (2) Číslo produktu

---

**Súčasť**

---

(3) Sériové číslo

(4) Záručná lehota

---

- Regulačné štítky – obsahujú regulačné informácie o počítači.
- Štítky s informáciami o certifikácii bezdrôtových zariadení – obsahujú informácie o voliteľných bezdrôtových zariadeniach a schvaľovacie známky krajín/regiónov, pre ktoré boli schválené tieto zariadenia.

## Vloženie karty SIM (len vybrané produkty)

**UPOZORNENIE:** Pri vkladaní karty SIM používajte len minimálnu silu, aby sa zabránilo poškodeniu konektorov.

Ak chcete vložiť kartu SIM, postupujte podľa týchto krokov:

1. Vypnite počítač pomocou príkazu Vypnúť.
2. Zatvorte obrazovku.
3. Odpojte všetky externé zariadenia pripojené k počítaču.
4. Odpojte napájací kábel zo sieťovej napájacej zásuvky.
5. Počítač otočte na rovnom povrchu spodnou stranou nahor.
6. Odnímte servisný kryt a batériu. Pozrite si časť [Vybratie batérie na strane 38](#).
7. Vložte kartu SIM do zásuvky karty SIM a zatlačajte ju, kým nezapadne na svoje miesto.

**POZNÁMKA:** Karta SIM v počítači sa môže mierne líšiť od obrázka v tejto časti.

**POZNÁMKA:** Pozrite si obrázok v pozícii pre batériu a podľa neho určte, ktorým smerom sa má karta SIM vložiť do počítača.

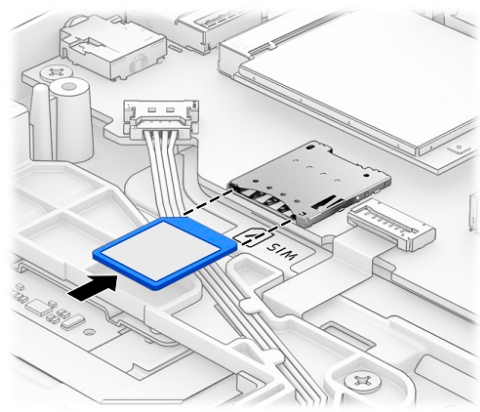

Ak chcete kartu SIM vybrať, zatlačte na ňu a potom ju vyberte zo zásuvky.

## 3 Sieťové pripojenia

Počítač môže s vami cestovať všade tam, kam sa vyberiete. No dokonca i doma môžete objavovať svet a nachádzať informácie na miliónoch webových lokalít, a to pomocou svojho počítača a pripojenia ku káblovej alebo k bezdrôtovej sieti. Táto kapitola vám pomôže spojiť sa so svetom.

### Pripojenie k bezdrôtovej sieti

Počítač môže byť vybavený jedným alebo viacerými z nasledujúcich bezdrôtových zariadení:

- Zariadenie bezdrôtovej lokálnej siete (WLAN) – pripája počítač k bezdrôtovým lokálnym sieťam (bežne označovaným aj ako siete Wi-Fi, bezdrôtové siete LAN alebo siete WLAN) vo firmách, domácnostiach a na verejných priestranstvách, ako sú letiská, reštaurácie, kaviarne, hotely a univerzity. V sieti WLAN mobilné bezdrôtové zariadenie v počítači komunikuje s bezdrôtovým smerovačom alebo bezdrôtovým prístupovým bodom.
- Modul HP Mobile Broadband (len vybrané produkty) – zariadenie bezdrôtovej rozľahlej siete (WWAN), ktoré poskytuje bezdrôtové pripojenie v omnoho väčšej oblasti. Operátori mobilných sietí inštalujú základňové stanice (podobné vysielateľom mobilných telefónov) na veľkom území, takže často pokrývajú celé štáty či krajiny/regióny.
- Zariadenie Bluetooth – slúži na vytvorenie osobnej siete PAN, ktorá umožňuje pripojenie k iným zariadeniam Bluetooth, ako sú počítače, telefóny, tlačiarne, slúchadlá s mikrofónom, reproduktory a fotoaparáty. V sieti PAN každé zariadenie komunikuje priamo s inými zariadeniami, pričom zariadenia musia byť relatívne blízko seba – zvyčajne do 10 metrov (33 stôp).

### Používanie ovládacích prvkov bezdrôtovej komunikácie

Bezdrôtové zariadenia v počítači môžete ovládať pomocou jednej alebo viacerých nasledujúcich funkcií:

- Tlačidlo bezdrôtového rozhrania (nazýva sa tiež kláves režimu Lietadlo) (v tejto kapitole sa uvádza ako tlačidlo bezdrôtového rozhrania)
- Ovládacie prvky operačného systému

### Tlačidlo bezdrôtového rozhrania

Počítač môže mať tlačidlo bezdrôtového rozhrania, jedno alebo viacero bezdrôtových zariadení a jeden alebo dva indikátory tlačidla bezdrôtového rozhrania. Všetky bezdrôtové zariadenia v počítači sú povolené od výrobcu.

Indikátor bezdrôtového rozhrania signalizuje celkový stav napájania bezdrôtových zariadení, nie stav jednotlivých zariadení.

### Ovládacie prvky operačného systému

Centrum sietí umožňuje nastaviť pripojenie alebo sieť, pripojiť sa k sieti a diagnostikovať a opravovať problémy so sieťou.

Používanie ovládacích prvkov operačného systému:

1. Do vyhľadávacieho poľa na paneli úloh napíšte `ovládací panel` a potom vyberte položku **Ovládací panel**.
2. Vyberte položku **Sieť a internet** a potom vyberte položku **Centrum sietí**.

## Pripojenie k sieti WLAN

 **POZNÁMKA:** Pred pripojením na internet u vás doma vám musí poskytovateľ internetových služieb vytvoriť konto. Obráťte sa na miestneho poskytovateľa internetových služieb a zakúpte si službu pripojenia na internet a modem. Poskytovateľ internetových služieb vám pomôže nainštalovať modem a sieťový kábel na pripojenie bezdrôtového smerovača k modemu, ako aj otestovať službu pripojenia na internet.

K sieti WLAN sa pripojíte nasledovne:

1. Uistite sa, či je zariadenie siete WLAN zapnuté.
2. Na paneli úloh vyberte ikonu stavu siete a potom pripojte k jednej z dostupných sietí.

Ak je sieť WLAN zabezpečená, zobrazí sa výzva na zadanie kódu zabezpečenia. Zadajte kód a výberom položky **Ďalej** dokončíte postup pripojenia.

 **POZNÁMKA:** Ak nie sú uvedené žiadne siete WLAN, možno sa nachádzate mimo dosahu bezdrôtového smerovača alebo prístupového bodu.

 **POZNÁMKA:** Ak nevidíte sieť WLAN, ku ktorej sa chcete pripojiť, na paneli úloh kliknite pravým tlačidlom myši na ikonu stavu siete, a potom vyberte **Otvoriť Centrum sietí**. Vyberte položku **Nastaviť nové pripojenie alebo sieť**. Zobrazí sa zoznam možností, pomocou ktorých môžete manuálne vyhľadať sieť a pripojiť sa k nej alebo vytvoriť nové sieťové pripojenie.

3. Pripojenie dokončíte podľa pokynov na obrazovke.

Po vytvorení pripojenia vyberte na paneli úloh úplne vpravo ikonu stavu siete v oblasti oznámení a overte názov a stav pripojenia.

 **POZNÁMKA:** Funkčný dosah (dosah bezdrôtových signálov) závisí od implementácie siete WLAN, výrobcu smerovača a miery rušenia spôsobeného inými elektronickými zariadeniami alebo rôznymi stavebnými prekážkami, ako sú steny alebo podlahy.

## Používanie modulu HP Mobile Broadband (len vybrané produkty)

Mobilný širokopásmový počítač HP má zabudovanú podporu pre službu mobilného širokopásmového pripojenia. Tento počítač vám pri použití v sieti mobilného operátora umožní pripojiť sa na internet, odoslať e-mail alebo sa pripojiť na firemnú sieť bez potreby prístupových bodov Wi-Fi.

 **POZNÁMKA:** Ak je počítač vybavený aplikáciou HP Mobile Connect, pokyny uvedené v tejto časti sa ho netýkajú. Pozrite si časť [Používanie služby HP Mobile Connect \(len vybrané produkty\) na strane 19](#).

Na aktiváciu mobilnej širokopásmovej služby môže byť potrebné číslo IMEI alebo MEID modulu HP Mobile Broadband. Číslo môže byť vytlačené na štítku umiestnenom na spodnej strane počítača vo vnútri pozície pre batériu (pod servisným krytom) alebo na zadnej strane obrazovky.

– alebo –

Číslo môžete vyhľadať nasledovne:

1. Na paneli úloh vyberte ikonu stavu siete.
2. Vyberte položku **Zobraziť nastavenia pripojenia**.
3. V časti **Mobilného širokopásmového pripojenia** vyberte ikonu stavu siete.

Niektorí operátori mobilných sietí vyžadujú použitie karty SIM. Karta SIM obsahuje základné informácie o vás, napríklad kód PIN, ako aj informácie o sieti. Niektoré počítače obsahujú kartu SIM, ktorá je predinštalovaná. Ak karta SIM nie je predinštalovaná, môže sa dodávať v príručke k modulu HP Mobile Broadband dodanej s počítačom alebo ju môže poskytovať operátor mobilnej siete samostatne od počítača.

Informácie o module HP Mobile Broadband a spôsobe aktivácie služby u preferovaného operátora mobilnej siete nájdete v dokumentácii k modulu HP Mobile Broadband dodanej s počítačom.

## Používanie služby HP Mobile Connect (len vybrané produkty)

HP Mobile Connect je predplatená služba mobilného širokopásmového pripojenia, ktorá poskytuje finančne efektívne, zabezpečené, jednoduché a flexibilné mobilné širokopásmové pripojenie pre váš počítač. Ak chcete používať aplikáciu HP Mobile Connect, v počítači musí byť karta SIM a aplikácia **HP Mobile Connect**. Ak potrebujete ďalšie informácie o aplikácii HP Mobile Connect a mieste, kde je k dispozícii, prejdite na lokalitu <http://www.hp.com/go/mobileconnect>.

## Používanie systému GPS (len vybrané produkty)

Váš počítač môže byť vybavený zariadením s navigačným systémom GPS. Satelity navigačného systému GPS odosielajú do systémov vybavených prijímačom GPS informácie o polohe, rýchlosti a smere.

Ďalšie informácie nájdete v Pomocníkovi softvéru HP GPS and Location.

## Používanie bezdrôtových zariadení Bluetooth (len vybrané produkty)

Zariadenie Bluetooth umožňuje bezdrôtovú komunikáciu na krátku vzdialenosť. Táto komunikácia nahrádza fyzické pripojenie pomocou káblov, ktoré tradične spája napríklad nasledujúce elektronické zariadenia:

- Počítače (stolný počítač, prenosný počítač)
- Telefóny (mobilné, bezdrôtové, telefóny Smart Phone)
- Obrazové zariadenia (tlačiareň, fotoaparát)
- Zvukové zariadenia (slúchadlá s mikrofónom, reproduktory)
- Myš

Zariadenia Bluetooth poskytujú funkciu peer-to-peer, ktorá z týchto zariadení umožňuje vytvoriť osobnú sieť PAN. Ďalšie informácie o konfigurácii a používaní zariadení Bluetooth nájdete v Pomocníkovi softvéru zariadenia Bluetooth.

## Pripojenie ku káblvej sieti

Vyberte produkty, ktoré povolujú káblvého pripojenia: lokálna sieť (LAN) a pripojenie prostredníctvom modemu. Pripojenie prostredníctvom siete LAN používa sieťový kábel a je omnoho rýchlejšie ako modem, ktorý používa telefónny kábel. Oba káble sa predávajú samostatne.

---

 **VAROVANIE!** Ak chcete znížiť riziko úrazu elektrickým prúdom, požiaru alebo poškodenia zariadenia, nezapájajte modemový kábel ani telefónny kábel do sieťového konektora RJ-45.

---

## Pripojenie k lokálnej sieti (LAN) (len vybrané produkty)

Ak chcete doma pripojiť počítač priamo k smerovaču (namiesto použitia bezdrôtového pripojenia) alebo ak sa chcete v kancelárii pripojiť k existujúcej sieti, použite pripojenie prostredníctvom siete LAN.

Pripojenie k sieti LAN vyžaduje 8-kolíkový sieťový kábel RJ-45.

Ak chcete zapojiť sieťový kábel, postupujte podľa týchto krokov:

1. Zapojte sieťový kábel do sieťového konektora **(1)** na počítači.
2. Druhý koniec sieťového kábla zapojte do sieťového konektora v stene **(2)** alebo do smerovača.

 **POZNÁMKA:** Ak sieťový kábel obsahuje obvod na potlačenie šumu **(3)**, ktorý zabraňuje interferencii s televíznym a rozhlasovým signálom, zapojte do počítača ten koniec kábla, ktorý sa nachádza bližšie k uvedenému obvodu.

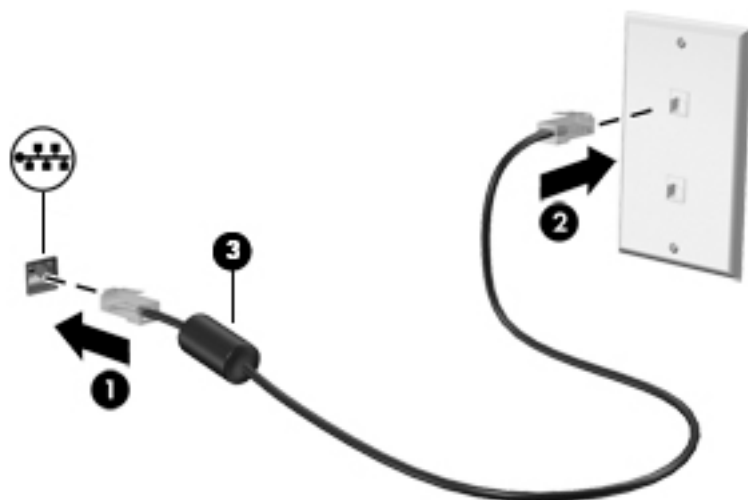

## Používanie modemu (len vybrané produkty)

Modem musí byť pripojený k analógovej telefónnej linke pomocou 6-kolíkového modemového kábla RJ-11. V niektorých krajinách/regiónoch sa vyžaduje tiež špeciálny adaptér modemového kábla. Konektory pre systémy digitálnych pobočkových ústrední sa môžu podobáť analógovým telefónnym konektorom, nie sú však kompatibilné s modemom.

### Zapojenie modemového kábla

Ak chcete zapojiť modemový kábel, postupujte podľa týchto krokov:

1. Zapojte modemový kábel do konektora pre modem **(1)** na počítači.

2. Zapojte modemový kábel do telefónneho konektora RJ-11 v stene (2).

 **POZNÁMKA:** Ak modemový kábel obsahuje obvod na potlačenie šumu (3), ktorý zabraňuje interferencii s televíznym a rozhlasovým signálom, zapojte do počítača ten koniec kábla, ktorý sa nachádza bližšie k uvedenému obvodu.

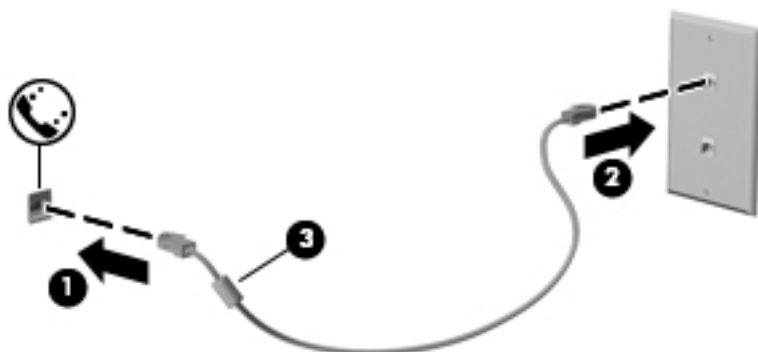

### Pripojenie adaptéra modemového kábla špecifického pre príslušnú krajinu/región

Telefónne konektory sa líšia v závislosti od krajiny/regiónu. Ak chcete používať modem a modemový kábel mimo krajiny/regiónu, v ktorom ste si zakúpili počítač, je nutné zaobstarať si adaptér modemového kábla špecifický pre príslušnú krajinu/región.

Ak chcete pripojiť modem k analógovej telefónnej linke, ktorá nie je ukončená telefónnym konektorom RJ-11, postupujte podľa týchto krokov:

1. Zapojte modemový kábel do konektora pre modem (1) na počítači.
2. Zapojte modemový kábel do adaptéra modemového kábla (2).
3. Zapojte adaptér modemového kábla (3) do telefónneho konektora v stene.

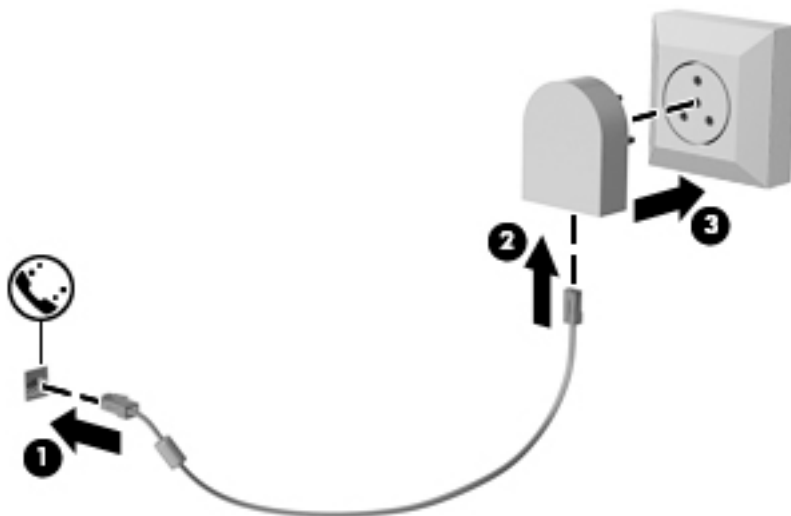

## 4 Navigácia na obrazovke

Na obrazovke počítača sa môžete pohybovať niekoľkými spôsobmi:

- Používanie dotykových gest priamo na obrazovku počítača (len vybrané produkty)
- Použite dotykové gestá na zariadení TouchPad
- Použite klávesnicu a myš (myš sa kupuje samostatne)
- Používanie polohovacej páčky

### Používanie gest zariadenia TouchPad a dotykovej obrazovky

Zariadenie TouchPad umožňuje pohybovať sa na obrazovke počítača a ovládať ukazovateľ pomocou jednoduchých dotykových gest. Ľavé a pravé tlačidlo zariadenia TouchPad môžete používať rovnakým spôsobom ako príslušné tlačidlá externej myši. Na navigáciu po dotykovej obrazovke (len vybrané produkty) používajte priamo stláčanie obrazovky pomocou gest opísaných v tejto kapitole.

Gestá možno prispôbovať a zobrazovať ukážky spôsobu ich fungovania. Do vyhľadávacieho poľa na paneli úloh napíšte výraz `ovládací panel`, vyberte položku **Ovládací Panel** a potom položku **Hardvér a zvuk**. V časti **Zariadenia a tlačiarne** kliknite na položku **Myš**.

 **POZNÁMKA:** Ak nie je uvedené inak, dotykové gestá je možné používať na zariadení TouchPad alebo na dotykovej obrazovke (len vybrané produkty).

### Ťuknutie

Pomocou gesta ťuknutia alebo dvojitého ťuknutia môžete vyberať alebo otvárať položky na obrazovke.

- Ukážte na položku na obrazovke a potom jedným prstom ťuknite na zónu zariadenia TouchPad alebo dotykovú obrazovku, čím položku vyberiete. Dvojitém ťuknutím sa položka otvorí.





## Stiahnutie/priblíženie dvoma prstami

Pomocou stiahnutia/priblíženia dvoma prstami môžete priblížiť alebo oddialiť obrázky alebo text.

- Ak chcete objekt oddialiť, na oblasť zariadenia TouchPad alebo dotykovú obrazovku umiestnite dva prsty vzdialené od seba a potom postupne zmešujte vzdialenosť medzi nimi.
- Ak chcete objekt priblížiť, na oblasť zariadenia TouchPad alebo dotykovú obrazovku umiestnite dva prsty vedľa seba a postupne zväčšujte vzdialenosť medzi nimi.

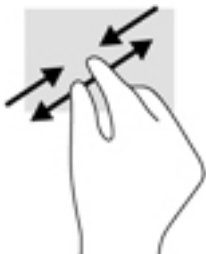

## Posúvanie dvoma prstami (len so zariadením TouchPad)

Pomocou gesta posúvania dvoma prstami môžete posúvať príslušnú stránku alebo obrázok nahor, nadol alebo do strán.

- Umiestnite dva prsty mierne od seba na zónu zariadenia TouchPad a potom ich ťahajte smerom nahor, nadol, doľava alebo doprava.

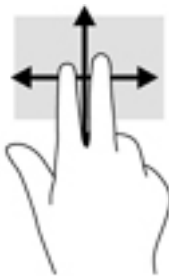

## Ťuknutie dvoma prstami (len so zariadením TouchPad)

Pomocou gesta ťuknutia dvoma prstami môžete otvoriť ponuku objektu na obrazovke.

 **POZNÁMKA:** Gesto ťuknutia dvoma prstami plní rovnakú funkciu ako kliknutie pravým tlačidlom myši.

- Ťuknutím dvoma prstami na zónu zariadenia TouchPad otvoríte ponuku možností pre vybraný objekt.



## Ťuknutie štyrmi prstami (len so zariadením TouchPad)

Použite štyri prstami Ťuknutím otvorte Centrum akcií.

- Ťuknite štyrmi prstami na zariadenie Touchpad a otvoríte centrum akcií, kde sa zobrazia aktuálne nastavenia a oznámenia.



## Posúvanie jedným prstom (len s dotykovou obrazovkou)

Pomocou posúvania jedným prstom môžete posúvať alebo prehľadávať položky v zoznamoch a na stránkach alebo presúvať objekty.

- Ak chcete posunúť objekt na obrazovke, jemne po nej posúvajte jeden prst v tom smere, akým sa má pohybovať ukazovateľ.
- Ak chcete presunúť objekt, prstom stlačte objekt a podržte, potom ťahaním prstom objekt presuňte.

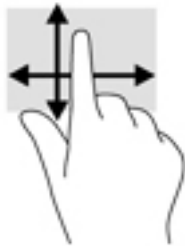

## Ťuknutie tromi prstami (len so zariadením TouchPad)

Potiahnutie tromi prstami použite na zobrazenie otvorených okien a prepínaním medzi otvorenými oknami a pracovnou plochou.

- Potiahnite 3 prstami od seba a zobrazia sa všetky otvorené okná.
- Potiahnite 3 prstami k sebe a zobrazí sa pracovná plocha.
- Potiahnite 3 prstami vľavo alebo pravo a môžete prepínať medzi otvorenými oknami.



## 5 Funkcie pre zábavu

Využite svoj HP počítač na obchod aj zábavu a stretávajte sa so známymi prostredníctvom webovej kamery, mixujte audio a video alebo pripojte externé zariadenia ako projektor, monitor, televízor alebo reproduktory. Pozrite si časť [Súčasťi na strane 4](#) na vyhľadanie funkcií pre audio, video a kameru na svojom počítači.

### Používanie webovej kamery (len vybrané produkty)

Počítač obsahuje integrovanú webovú kameru, ktorá nahráva video a sníma fotografie. Niektoré modely umožňujú uskutočňovať videokonferencie a chatovať online pomocou vysielania prúdu údajov videa.

- ▲ Ak chcete otvoriť kameru, do vyhľadávacieho poľa na paneli úloh zadajte výraz `kamera` a potom zo zoznamu aplikácií vyberte položku **Kamera**.

### Používanie zvuku

Môžete preberať a počúvať hudbu, vysielat' zvukový obsah z webu (vrátane rádia), nahrávať zvuk, mixovať zvuk a video a vytvárať tak multimédiá. Taktiež môžete prehrávať hudobné disky CD v počítači (pri vybraných modeloch) alebo pripojiť externú optickú jednotku na prehrávanie diskov CD. Ak chcete zdokonaľiť svoj zážitok z počúvania, pripojte slúchadlá alebo reproduktory.

### Pripojenie reproduktorov

K počítaču môžete pripojiť káblové reproduktory zapojením do portu USB alebo do kombinovaného konektora zvukového výstupu (slúchadlá)/zvukového vstupu (mikrofón) na počítači, prípadne do rozširujúcej základne.

Ak chcete k počítaču pripojiť bezdrôtové reproduktory, postupujte podľa pokynov výrobcu príslušného zariadenia. Informácie o pripojení reproduktorov s vysokým rozlíšením k počítaču nájdete v časti [Konfigurácia zvuku HDMI na strane 29](#). Pred pripojením reproduktorov znížte nastavenie hlasitosti.

### Pripojenie slúchadiel

- VAROVANIE!** Pred nasadením slúchadiel, slúchadiel do uší alebo súpravy slúchadiel s mikrofónom znížte nastavenie hlasitosti, aby ste znížili riziko poranenia. Ďalšie bezpečnostné informácie nájdete v príručke *Regulačné, bezpečnostné a environmentálne upozornenia*.

Prístup k tomuto dokumentu:

1. Do vyhľadávacieho poľa na paneli úloh zadajte výraz `support` a vyberte aplikáciu **HP Support Assistant**.  
– alebo –  
Kliknite na ikonu otáznika na paneli úloh.
2. Vyberte položku **Tento počítač**, vyberte kartu **Špecifikácie** a potom vyberte položku **Používateľské príručky**.

Káblové slúchadlá s mikrofónom môžete pripojiť zapojením do kombinovaného konektora zvukového výstupu (slúchadlá)/zvukového vstupu (mikrofón) na počítači.

Ak chcete zapojiť bezdrôtové slúchadlá do počítača, postupujte podľa pokynov výrobcu príslušného zariadenia.

## Pripojenie slúchadiel s mikrofónom

**VAROVANIE!** Pred nasadením slúchadiel, slúchadiel do uší alebo súpravy slúchadiel s mikrofónom znížte nastavenie hlasitosti, aby ste znížili riziko poranenia. Ďalšie bezpečnostné informácie nájdete v príručke *Regulačné, bezpečnostné a environmentálne upozornenia*.

Prístup k tomuto dokumentu:

1. Do vyhľadávacieho poľa na paneli úloh zadajte výraz `support` a vyberte aplikáciu **HP Support Assistant**.  
– alebo –  
Kliknite na ikonu otáznika na paneli úloh.
2. Vyberte položku **Tento počítač**, vyberte kartu **Špecifikácie** a potom vyberte položku **Používateľské príručky**.

Slúchadlá skombinované s mikrofónom sa nazývajú slúchadlá s mikrofónom. Káblové slúchadlá s mikrofónom môžete pripojiť zapojením do kombinovaného konektora zvukového výstupu (slúchadlá)/zvukového vstupu (mikrofón) na počítači.

Ak chcete do počítača zapojiť bezdrôtové slúchadlá s mikrofónom, postupujte podľa pokynov od výrobcu príslušného zariadenia.

## Používanie nastavení zvuku

Pomocou nastavení zvuku upravíte hlasitosť systému, zmeníte systémové zvuky alebo spravujete zvukové zariadenia.

Zobrazenie alebo zmena nastavení zvuku:

- ▲ Do vyhľadávacieho poľa na paneli úloh napíšte výraz `ovládací panel`, vyberte položku **Ovládací Panel**, položku **Hardvér a zvuk** a potom položku **Zvuk**.  
– alebo –  
Kliknite pravým tlačidlom myši na tlačidlo **Štart**, vyberte položku **Ovládací Panel**, vyberte položku **Hardvér a zvuk** a potom vyberte položku **Zvuk**.

Počítač môže obsahovať rozšírený zvukový systém od Bang & Olufsen, DTS, Beats audio alebo iného poskytovateľa. Výsledkom je, že počítač môže obsahovať rozšírené zvukové funkcie, ktoré je možné ovládať cez ovládací panel zvuku pre konkrétny zvukový systém.

Pomocou ovládacieho panela zvuku zobrazíte a ovládate nastavenia zvuku.

- ▲ Do vyhľadávacieho poľa na paneli úloh napíšte výraz `ovládací panel`, vyberte položku **Ovládací Panel**, položku **Hardvér a zvuk** a potom vyberte ovládací panel zvuku pre konkrétny zvukový systém.  
– alebo –  
Kliknite pravým tlačidlom myši na tlačidlo **Štart**, vyberte položku **Ovládací Panel**, položku **Hardvér a zvuk** a potom vyberte ovládací panel zvuku pre konkrétny zvukový systém.

## Používanie videa

Počítač je výkonným obrazovým zariadením, ktoré umožňuje sledovať video vysielané z obľúbených webových lokalít, preberať videá a filmy a sledovať ich v počítači aj bez pripojenia k sieti.

Ak chcete zdokonaľiť svoj zážitok zo sledovania, použite niektorý z videoportov na počítači a pripojte externý monitor, projektor alebo televízor.

---

 **DÔLEŽITÉ:** Skontrolujte, či je externé zariadenie zapojené pomocou správneho kábla do správneho portu na počítači. Postupujte podľa pokynov od výrobcu príslušného zariadenia.

---

Informácie o používaní videofunkcií nájdete v aplikácii HP Support Assistant.

## Pripojenie videozariadení pomocou kábla VGA (len vybrané produkty)

---

 **POZNÁMKA:** Pripojenie videozariadenia VGA k počítaču vyžaduje kábel VGA (kupuje sa samostatne).

---

Ak chcete zobrazíť obraz na obrazovke počítača na externom monitore VGA alebo v podobe projekcie na prezentáciu, pripojte monitor alebo projektor k portu VGA na počítači.

1. Podľa obrázka zapojte kábel VGA z monitora alebo projektora do portu VGA na počítači.

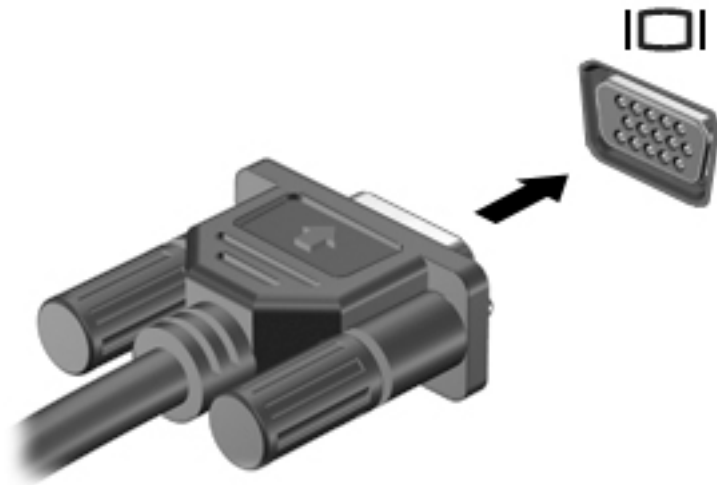

2. Stláčaním klávesovej skratky **fn+f4** môžete prepínať obraz na obrazovke medzi štyrmi zobrazeniami:
  - **Len obrazovka počítača:** zobrazenie obrazu len na obrazovke počítača.
  - **Duplicitný režim:** zobrazenie obrazu na obrazovke počítača aj externého zariadenia súčasne.
  - **Rozšírený režim:** rozšírené zobrazenie obrazu na obrazovke počítača a zároveň na obrazovke externého zariadenia.
  - **Len druhá obrazovka:** zobrazenie obrazu len na obrazovke externého zariadenia.

Po každom stlačení klávesovej skratky **fn+f4** sa zobrazenie zmení.

---

 **POZNÁMKA:** Najlepšie výsledky dosiahnete zvýšením rozlíšenia obrazovky externého zariadenia, najmä ak vyberiete možnosť Rozšírené, a to podľa nasledujúceho postupu. Do vyhľadávacieho poľa na paneli úloh napíšte výraz `ovládací panel`, vyberte položku **Ovládací Panel** a potom položku **Vzhľad a prispôsobenie**. V časti **Obrazovka** vyberte možnosť **Upraviť rozlíšenie**.

---

## Pripájanie videozariadení pomocou kábla HDMI (len vybrané produkty)

 **POZNÁMKA:** Pripojenie zariadenia HDMI k počítaču vyžaduje kábel HDMI (kupuje sa samostatne).

Ak chcete zobraziť obraz z obrazovky počítača na televízore alebo monitore s vysokým rozlíšením, pripojte toto zariadenie s vysokým rozlíšením podľa nasledujúcich pokynov:

1. Zapojte koniec kábla HDMI do portu HDMI na počítači.

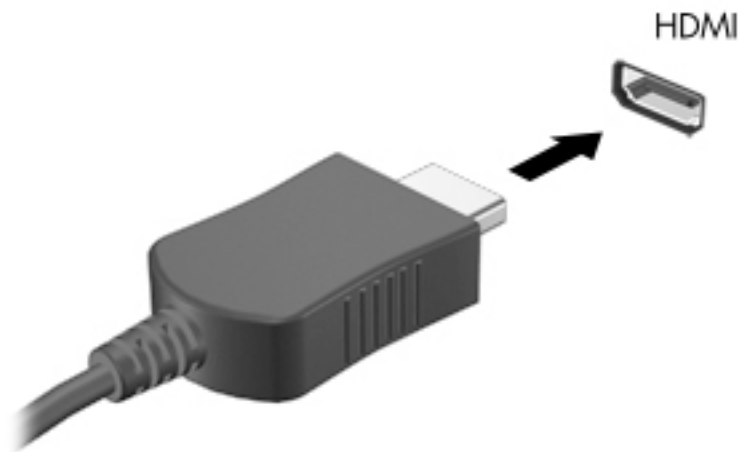

2. Druhý koniec kábla zapojte do televízora alebo monitora s vysokým rozlíšením.
3. Stláčaním klávesovej skratky **fn+f4** môžete prepínať obraz na obrazovke počítača medzi štyrmi zobrazeniami:
  - **Len obrazovka počítača:** zobrazenie obrazu len na obrazovke počítača.
  - **Duplicitný režim:** zobrazenie obrazu na obrazovke počítača aj externého zariadenia súčasne.
  - **Rozšírený režim:** rozšírené zobrazenie obrazu na obrazovke počítača a zároveň na obrazovke externého zariadenia.
  - **Len druhá obrazovka:** zobrazenie obrazu len na obrazovke externého zariadenia.

Po každom stlačení klávesovej skratky **fn+f4** sa zobrazenie zmení.

 **POZNÁMKA:** Najlepšie výsledky dosiahnete zvýšením rozlíšenia obrazovky externého zariadenia, najmä ak vyberiete možnosť Rozšírené, a to podľa nasledujúceho postupu. Do vyhľadávacieho poľa na paneli úloh napíšte výraz `ovládací panel`, vyberte položku **Ovládací Panel** a potom položku **Vzhľad a prispôbenie**. V časti **Obrazovka** vyberte možnosť **Upraviť rozlíšenie**.

## Konfigurácia zvuku HDMI

HDMI je jediné obrazové rozhranie, ktoré podporuje obraz s vysokým rozlíšením a zvuk. Po pripojení televízora s rozhraním HDMI k počítaču môžete zapnúť zvuk rozhrania HDMI podľa týchto krokov:

1. Pravým tlačidlom kliknite na ikonu **Reproduktory** v oblasti oznámení na paneli úloh úplne vpravo a potom vyberte možnosť **Prehrávacie zariadenia**.
2. Na karte **Prehrávanie** vyberte názov digitálneho výstupného zariadenia.
3. Kliknite na tlačidlo **Nastaviť predvolené** a potom na tlačidlo **OK**.

Prepnutie zvuku do reproduktorov počítača:

1. Pravým tlačidlom kliknite na ikonu **Reproduktory** v oblasti oznámení na paneli úloh úplne vpravo a potom kliknite na možnosť **Prehrávacie zariadenia**.
2. Na karte Prehrávanie kliknite na položku **Reproduktory**.
3. Kliknite na tlačidlo **Nastaviť predvolené** a potom na tlačidlo **OK**.

## Pripojenie portu USB Type-C (s podporou rozhrania Thunderbolt-3)

Port USB Type-C (s podporou rozhrania Thunderbolt-3) slúži na pripojenie voliteľného zobrazovacieho zariadenia s vysokým rozlíšením alebo vysokovýkonného zariadenia na prenos údajov. Tento port poskytuje vyšší výkon než port pre externý monitor VGA a zlepšuje digitálne pripojenie. Porty USB Type-C tiež umožňujú nabíjať produkty ako sú mobilné telefóny, laptopy, tablety a prehrávače MP3, a to aj vtedy, keď je počítač vypnutý.

 **POZNÁMKA:** Port Thunderbolt predstavuje novú technológiu. Pred pripojením zariadenia Thunderbolt k portu Thunderbolt nainštalujte všetky najnovšie ovládače. Kábel a zariadenie Thunderbolt (predáva sa samostatne) musia byť kompatibilné so systémom Windows. Ak chcete zistiť, či je vaše zariadenie Thunderbolt certifikované pre systém Windows, prejdite na adresu <https://thunderbolttechnology.net/products>.

1. Zapojte jeden koniec kábla Thunderbolt-3 do portu USB Type-C DisplayPort na počítači.

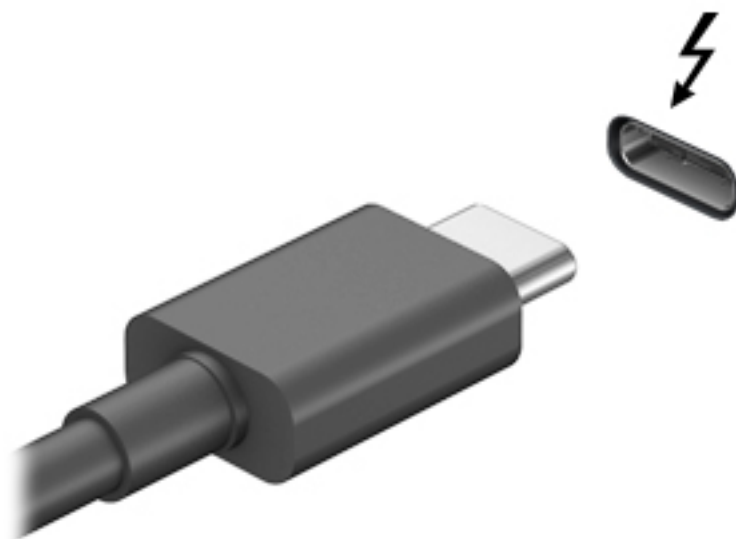

2. Druhý koniec kábla pripojte k digitálnemu zobrazovaciemu zariadeniu.
3. Stláčaním kombinácie klávesov **fn+f4** môžete prepínať obraz na obrazovke počítača medzi štyrmi zobrazovacími.
  - **Len obrazovka počítača:** zobrazenie obrazu len na obrazovke počítača.
  - **Duplicitný režim:** zobrazenie obrazu na obrazovke počítača *a* externého zariadenia súčasne.
  - **Rozšírený režim:** rozšírené zobrazenie obrazu na obrazovke počítača *a zároveň* na obrazovke externého zariadenia.
  - **Len druhá obrazovka:** zobrazenie obrazu len na obrazovke externého zariadenia.



Po každom stlačení kombinácie klávesov **fn+f4** sa zobrazenie zmení.

 **POZNÁMKA:** Najlepšie výsledky dosiahnete nastavením rozlíšenia obrazovky externého zariadenia, najmä ak vyberiete možnosť **Rozšírené**, a to podľa uvedeného postupu. Do vyhľadávacieho poľa na paneli úloh napíšte výraz `ovládací panel`, vyberte položku **Ovládací Panel** a potom položku **Vzhľad a prispôsobenie**. V časti **Obrazovka** vyberte možnosť **Upraviť rozlíšenie**.

## Vyhľadanie a pripojenie káblových obrazoviek pomocou prenosu MultiStream

Prenos MultiStream (MST) umožňuje pripojiť k počítaču káblom viaceré zobrazovacie zariadenia zapojením do portu VGA na počítači alebo portov DisplayPort na rozbočovači alebo externej rozširujúcej základni. Môžete pripojiť niekoľkými spôsobmi, v závislosti od typu radiča grafickej karty nainštalovaného v počítači, prípadne podľa toho, či je vo vašom počítači zabudovaný rozbočovač. Prejdite do Správca zariadení a pozrite si, aký hardvér je nainštalovaný v počítači:

- ▲ Do vyhľadávacieho poľa na paneli úloh napíšte výraz `Správca zariadení` a potom vyberte aplikáciu **Správca zariadení**. Zobrazí sa zoznam všetkých zariadení nainštalovaných v počítači.

## Pripojenie obrazoviek k počítačom s grafickou kartou Intel (so zabudovaným rozbočovačom)

S interným rozbočovačom a radičom grafickej karty Intel® môžete pripojiť až 3 zobrazovacie zariadenia v nasledovných konfiguráciách:

- Dva monitory DP 1920 x 1200 pripojené k počítaču + jeden monitor VGA 1920 x 1200 pripojený k voliteľnej rozširujúcej základni
- Jeden monitor DP 2560 x 1600 pripojený k počítaču + jeden monitor VGA 1920 x 1200 pripojený k voliteľnej rozširujúcej základni

Postup nastavenia viacerých zobrazovacích zariadení:

1. Pripojte externé zobrazovacie zariadenia k portom VGA alebo portom DisplayPort (DP) na základni počítača alebo rozširujúcej základni.
2. Keď systém Windows zistí monitor pripojený k rozbočovaču DP, zobrazí sa dialógové okno **Oznámenie o topológii DisplayPort**. Kliknutím na príslušné možnosti nakonfigurujete svoje obrazovky. Medzi voľbami pre viaceré obrazovky je možnosť **Duplikovať**, čo je režim zrkadlového obrazu obrazovky počítača na všetkých zapnutých zobrazovacích zariadeniach a možnosť **Rozšírená**, pri ktorom je obraz na obrazovke rozťahnutý na všetky zapnuté zobrazovacie zariadenia.

 **POZNÁMKA:** Ak sa toto dialógové okno neobjaví, uistite sa, či je každé externé zobrazovacie zariadenie pripojené k správne mu portu na rozbočovači. Ak potrebujete ďalšie informácie, do vyhľadávacieho poľa na paneli úloh napíšte výraz `ovládací panel`, vyberte položku **Ovládací Panel** a potom položku **Vzhľad a prispôsobenie**. V časti **Obrazovka** vyberte možnosť **Upraviť rozlíšenie**.

## Vyhľadávanie a pripájanie bezdrôtových obrazoviek kompatibilných so štandardom Miracast (len vybrané výrobky)

 **POZNÁMKA:** Ak si chcete naštudovať, aký typ obrazovky máte (kompatibilný s technológiou Miracast alebo Intel WiDi), pozrite si dokumentáciu priloženú k televízoru alebo sekundárnej obrazovke.

Ak chcete vyhľadávať a pripájať bezdrôtové displeje kompatibilné so štandardom Miracast bez zatvorenia aktuálne používaných aplikácií, postupujte podľa krokov uvedených nižšie.

Otvorenie programu Miracast:

- ▲ Do vyhľadávacieho poľa na paneli úloh napíšte výraz `premietat` a potom kliknite na položku **Premietať na druhú obrazovku**. Kliknite na položku **Pripojiť k bezdrôtovej obrazovke** a potom postupujte podľa pokynov na obrazovke.

## Vyhľadávanie a pripájanie obrazoviek s certifikátom WiDi (len vybrané výrobky Intel)

Aplikáciu Intel WiDi použite na bezdrôtovú projekciu jednotlivých súborov, ako sú fotografie, hudba alebo video, prípadne na duplikovanie celej obrazovky počítača na televíznej obrazovke alebo sekundárnom displeji.

Intel WiDi, prémiové riešenie Miracast, uľahčuje a poskytuje bezproblémové párovanie vášho sekundárneho zobrazovacieho zariadenia; poskytuje duplikáciu celej obrazovky; a zlepšuje rýchlosť, kvalitu a zmenu mierky.

Pripojenie k obrazovkám s certifikátom Intel WiDi:

- ▲ Do vyhľadávacieho poľa na paneli úloh napíšte výraz `premietat` a potom kliknite na položku **Premietať na druhú obrazovku**. Kliknite na položku **Pripojiť k bezdrôtovej obrazovke** a potom postupujte podľa pokynov na obrazovke.

Ak chcete otvoriť Intel WiDi:

- ▲ Do vyhľadávacieho poľa na paneli úloh napíšte výraz `Intel WiDi` a potom kliknite na položku **Intel WiDi**.

## 6 Správa napájania

 **POZNÁMKA:** Počítač môže mať tlačidlo napájania alebo vypínač napájania. Výraz *tlačidlo napájania* v tejto príručke označuje oba typy ovládacích prvkov napájania.

### Vypnutie počítača

 **UPOZORNENIE:** Po vypnutí počítača dôjde k strate neuložených informácií.

Príkaz vypnutia ukončí všetky spustené programy vrátane operačného systému a potom vypne obrazovku aj počítač.

Počítač vypnite v týchto situáciách:

- Keď potrebujete vymeniť batériu alebo pri prístupe k súčastiam vnútri počítača.
- Keď pripájate externé hardvérové zariadenie, ktoré sa nezapája do portu USB (Universal Serial Bus).
- Ak sa počítač nebude používať a bude odpojený od externého napájania dlhší čas.

Aj keď počítač môžete vypnúť tlačidlom napájania, odporúča sa použiť príkaz Vypnúť v systéme Windows:

 **POZNÁMKA:** Ak je počítač v režime spánku alebo dlhodobého spánku, pred vypnutím počítača musíte príslušný režim najprv ukončiť krátkym stlačením tlačidla napájania.

1. Uložte svoje pracovné súbory a zatvorte všetky otvorené programy.
2. Stlačte tlačidlo **Štart**, vyberte ikonu **Napájanie** a potom vyberte položku **Vypnúť**.

Ak počítač nereaguje a nedá sa vypnúť pomocou predchádzajúcich postupov vypínania, vyskúšajte nasledujúce núdzové postupy, a to v uvedenom poradí:

- Stlačte klávesovú skratku **ctrl+alt+delete**. Kliknite na ikonu **Napájanie**, a potom vyberte položku **Vypnúť**.
- Stlačte a aspoň päť sekúnd podržte tlačidlo napájania.
- Počítač odpojte od externého napájania.
- Vyberte batériu.

### Nastavenie možností napájania

 **UPOZORNENIE:** Existuje niekoľko dobre známych bezpečnostných rizík, keď je počítač v režime spánku. Ak chcete zabrániť neoprávneným používateľom v prístupe k údajom vo svojom počítači (aj šifrovaným údajom), spoločnosť HP odporúča, aby ste vždy aktivovali režim dlhodobého spánku namiesto režimu spánku vždy, keď nemáte počítač fyzicky vo svojom dosahu. Tento postup je obzvlášť dôležitý vtedy, keď s počítačom cestujete.

### Používanie úsporných režimov napájania

Režim spánku je povolený od výrobcu. Pri aktivácii režimu spánku indikátory napájania blikajú a obrazovka zhasne. Pracovné súbory sa uložia do pamäte.

---

**UPOZORNENIE:** Ak chcete znížiť riziko zhoršenia kvality zvuku a obrazu, straty funkčnosti prehrávania zvuku alebo obrazu, prípadne straty údajov, neaktivujte režim spánku počas čítania ani zapisovania na disk ani na externú pamäťovú kartu.

**POZNÁMKA:** Ak je počítač v režime spánku, nemôžete aktivovať žiadne sieťové pripojenie ani využívať funkcie počítača.

---

## Spustenie a ukončenie režimu spánku

Keď je počítač zapnutý, režim spánku môžete spustiť niektorým z týchto spôsobov:

- Krátko stlačte tlačidlo napájania.
- Stlačte tlačidlo **Štart**, vyberte ikonu **Napájanie** a potom položku **Spánok**.

Režim spánku ukončíte krátkym stlačením tlačidla napájania.

Keď počítač ukončí režim spánku, indikátory napájania sa rozsvietia a počítač sa vráti na obrazovku, v ktorom ste prerušili prácu.

---

**POZNÁMKA:** Ak ste nastavili vyžadovanie hesla pri prebudení, vaša práca sa znova zobrazí na obrazovke počítača až po zadaní hesla systému Windows.

---

## Povolenie a ukončenie režimu dlhodobého spánku (len vybrané produkty) aktivovaného užívateľom

Pomocou možností napájania môžete povoliť režim dlhodobého spánku aktivovaný používateľom a meniť ďalšie nastavenia napájania a časové limity:

1. Do vyhľadávacieho poľa na paneli úloh zadajte výraz *možnosti napájania* a vyberte položku **Možnosti napájania**.

– alebo –

Kliknite pravým tlačidlom myši na ikonu **Stavu batérie**  a vyberte položku **Možnosti napájania**.

2. Na table vľavo vyberte položku **Vybrať akciu pre tlačidlo napájania**.
3. Vyberte položku **Zmeniť momentálne nedostupné nastavenia** a potom v oblasti **Po stlačení tlačidla napájania** alebo **Po stlačení tlačidla spánku** vyberte položku **Dlhodobý spánok**.

– alebo –

V časti **Nastavenie vypnutia** začiarknite políčko **Dlhodobý spánok**, aby sa možnosť Dlhodobý spánok zobrazila v ponuke napájania.

4. Vyberte položku **Uložiť zmeny**.

Režim dlhodobého spánku ukončíte krátkym stlačením tlačidla napájania. Indikátory napájania sa rozsvietia a obrazovka sa vráti do stavu, v ktorom ste prerušili prácu.



---

**POZNÁMKA:** Ak ste nastavili heslo pri prebudení, musíte najprv zadať heslo pre systém Windows a na obrazovke sa znova zobrazí vaša práca.

---

## Používanie indikátora stavu batérie a nastavenia napájania

Indikátor stavu batérie je umiestnený na pracovnej ploche systému Windows. Indikátor stavu batérie umožňuje rýchly prístup k nastaveniu napájania a zobrazuje zostávajúci stav nabitia batérie.

- Ak chcete zobrazíť percentuálnu hodnotu zostávajúceho stavu nabitia batérie a aktuálny plán napájania, umiestnite ukazovateľ myši na ikonu stavu batérie .
- Ak chcete použiť funkciu Možnosti napájania, kliknite pravým tlačidlom myši na ikonu stavu batérie  a potom v zozname vyberte požadovanú položku. Takisto môžete do vyhľadávacieho poľa na paneli úloh zadať výraz `možnosti napájania` a vybrať položku **Možnosti napájania**.

Rôzne ikony indikátora stavu batérie signalizujú, či je počítač napájaný z batérie alebo z externého napájania. Ikona tiež zobrazuje hlásenie o dosiahnutí nízkej alebo kritickej úrovne nabitia batérie.

## Nastavenie ochrany heslom pri prebudení

Ak chcete nastaviť počítač, aby vyžadoval heslo pri ukončení režimu spánku alebo režimu dlhodobého spánku, postupujte podľa nasledujúcich krokov:

1. Do vyhľadávacieho poľa na paneli úloh zadajte výraz `možnosti napájania` a vyberte položku **Možnosti napájania**.

– alebo –

Kliknite pravým tlačidlom myši na ikonu **Stavu batérie**  a vyberte položku **Možnosti napájania**.

2. Na table vľavo vyberte položku **Požadovať zadanie hesla pri prebudení počítača**.
3. Vyberte položku **Zmeniť momentálne nedostupné nastavenia**.
4. Vyberte položku **Vyžadovať heslo (odporúča sa)**.

---

 **POZNÁMKA:** Ak chcete vytvoriť nové heslo alebo zmeniť aktuálne heslo používateľského konta, vyberte položku **Vytvoriť alebo zmeniť heslo používateľského konta** a potom postupujte podľa pokynov na obrazovke. Ak nepotrebuje vytvoriť ani zmeniť heslo používateľského konta, prejdite na krok č. 5.

---

5. Vyberte položku **Uložiť zmeny**.

## Napájanie z batérie

---

 **VAROVANIE!** Používajte len batériu dodanú s počítačom, náhradnú batériu dodanú spoločnosťou HP alebo kompatibilnú batériu, ktorú ste si zakúpili od spoločnosti HP, aby sa znížilo riziko možných problémov s bezpečnosťou.

---

Keď počítač nie je pripojený k externému sieťovému napájaniu, napája sa z batérie. Výdrž batérie je rôzna a závisí od nastavenia správy napájania, spustených programov, jasu obrazovky, externých zariadení pripojených k počítaču a ďalších faktorov. Ak ju máte v počítači, bude sa vždy po pripojení počítača k sieťovému napájaniu nabíjať a zároveň bude chrániť vašu prácu pri výpadku napájania. Ak počítač obsahuje nabitú batériu a napája sa z externého sieťového napájania, počítač sa po odpojení sieťového napájacieho adaptéra od počítača alebo v prípade výpadku sieťového napájania automaticky prepne na napájanie z batérie.

---

 **POZNÁMKA:** Keď odpojíte sieťové napájanie, jas obrazovky sa automaticky zníži, aby sa predĺžila životnosť batérie. Vo vybraných produktoch počítača možno prepínať medzi grafickými režimami s cieľom zvýšiť životnosť batérie.

---

## Vyhľadanie ďalších informácií o batérii

Zobrazenie informácií o batérii:

1. Do vyhľadávacieho poľa na paneli úloh zadajte výraz `support` a vyberte aplikáciu **HP Support Assistant**.  
– alebo –  
Kliknite na ikonu otáznika na paneli úloh.
2. Vyberte položku **Môj počítač**, kartu **Diagnostika a nástroje** a potom položku **Kontrola stavu batérie HP**. Ak program Kontrola stavu batérie HP signalizuje, že batériu treba vymeniť, obráťte sa na oddelenie technickej podpory.

Aplikácia HP Support Assistant obsahuje nasledujúce nástroje a informácie o batérii.

- Nástroj Kontrola stavu batérie na testovanie výkonu batérie
- Informácie o kalibrácii, správe napájania a o správnej starostlivosti a uskladnení s cieľom maximalizovať životnosť batérie
- Informácie o typoch batérií, špecifikáciách, životných cykloch a kapacite

## Používanie programu Kontrola stavu batérie HP

Aplikácia HP Support Assistant obsahuje informácie o stave batérie vlozenej v počítači.

Spustenie programu Kontrola stavu batérie HP:

1. Pripojte sieťový napájací adaptér k počítaču.



**POZNÁMKA:** Na správne fungovanie programu Kontrola stavu batérie HP musí byť počítač napájaný z externého napájania.

2. Do vyhľadávacieho poľa na paneli úloh zadajte výraz `support` a vyberte aplikáciu **HP Support Assistant**.  
– alebo –  
Kliknite na ikonu otáznika na paneli úloh.
3. Vyberte položku **Môj počítač**, kartu **Diagnostika a nástroje** a potom položku **Kontrola stavu batérie HP**. Ak program Kontrola stavu batérie HP signalizuje, že batériu treba vymeniť, obráťte sa na oddelenie technickej podpory.

Program Kontrola stavu batérie HP skontroluje stav batérie a jej článkov, či fungujú správne, a potom pripraví hlásenie o výsledku kontroly.

## Zobrazenie zostávajúceho stavu nabitia batérie



Umiestnite ukazovateľ myši nad ikonu **Indikátora stavu batérie** .

## Maximalizácia času vybitia batérie

Čas vybitia batérie závisí od funkcií počítača, ktoré sa počas napájania z batérie využívajú. Maximálny čas vybitia sa vplyvom prirodzenej straty kapacity batérie postupne znižuje.

Tipy na dosiahnutie maximálnej výdrže batérie:

- Znížte jas obrazovky.
- Keď sa batéria nepoužíva ani nenabíja, vyberte ju z počítača.
- Batériu skladujte na suchom a chladnom mieste.
- V okne Možnosti napájania vyberte nastavenie funkcie **Šetrič energie**.

## Spravovanie nízkeho stavu nabitia batérie

Informácie v tejto časti sú venované výstrahám a reakciám systému nastaveným od výrobcu. Niektoré výstrahy týkajúce sa nízkeho stavu nabitia batérie a reakcie systému môžete zmeniť v ponuke Možnosti napájania. Predvoľby nastavené v ponuke Možnosti napájania neovplyvňujú indikátory.

Do vyhľadávacieho poľa na paneli úloh zadajte výraz `možnosti napájania` a vyberte položku **Možnosti napájania**.

## Identifikácia nízkej úrovne nabitia batérie

Ak batéria, ktorá je jediným zdrojom napájania počítača, dosiahne nízku alebo kritickú úroveň nabitia, prejaví sa to takto:

- Indikátor batérie (len vybrané produkty) signalizuje nízku alebo kritickú úroveň nabitia batérie.  
– alebo –
- Ikona **Indikátor stavu batérie**  upozorňuje na nízku alebo kritickú úroveň nabitia.

Ak je počítač zapnutý alebo v režime spánku, počítač zostane krátko v režime spánku, potom sa vypne a stratia sa všetky neuložené údaje.

## Vyriešenie nízkej úrovne nabitia batérie

### Vyriešenie nízkej úrovne nabitia batérie, keď je k dispozícii externé napájanie

- ▲ Pripojte jedno z nasledujúcich zariadení:
  - Sieťový napájací adaptér
  - Voliteľná rozširujúca základňa alebo voliteľné rozširujúce zariadenie
  - Voliteľný napájací adaptér zakúpený ako príslušenstvo od spoločnosti HP

### Vyriešenie nízkej úrovne nabitia batérie, keď nie je k dispozícii žiadny zdroj napájania

Ak chcete vyriešiť nízku úroveň nabitia batérie, keď nie je k dispozícii zdroj napájania, uložte svoju prácu a vypnite počítač.

## Vybratie batérie

Vybratie batérie:

**⚠ UPOZORNENIE:** Vybratie batérie, ktorá je jediným zdrojom napájania počítača, môže spôsobiť stratu údajov. Pred vybratím batérie uložte pracovné súbory a vypnite počítač prostredníctvom systému Windows, aby ste zabránili strate údajov.

1. Počítač otočte na rovnom povrchu spodnou stranou nahor.
2. Povolením skrutiek 11 Torx **(1)** uvoľnite servisný kryt.
3. Zložte servisný kryt **(2)**.

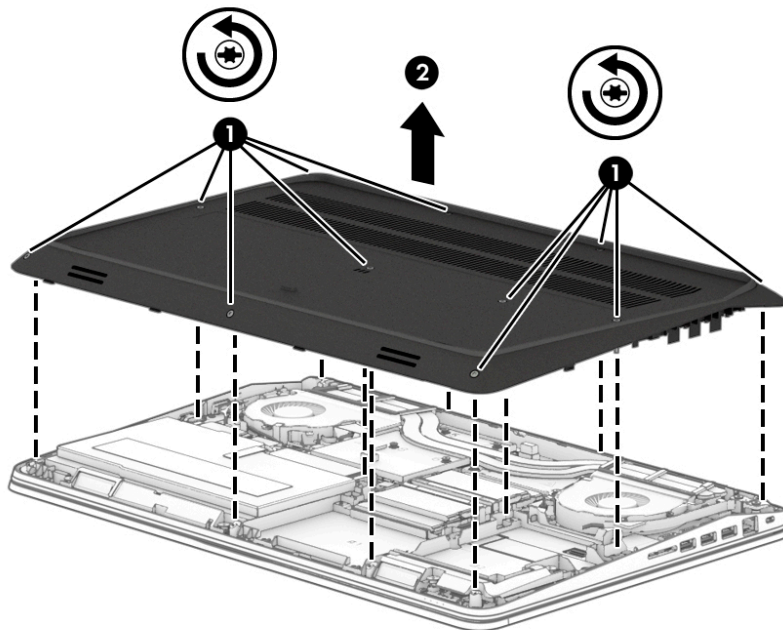

4. Odpojte batériu od systémovej dosky **(1)**.
5. Odskrutkujte 3 skrutky **(2)**, ktorými je batéria uchytená k počítaču.



6. Potiahnite úchytku batérie (3) a vyberte batériu z počítača.

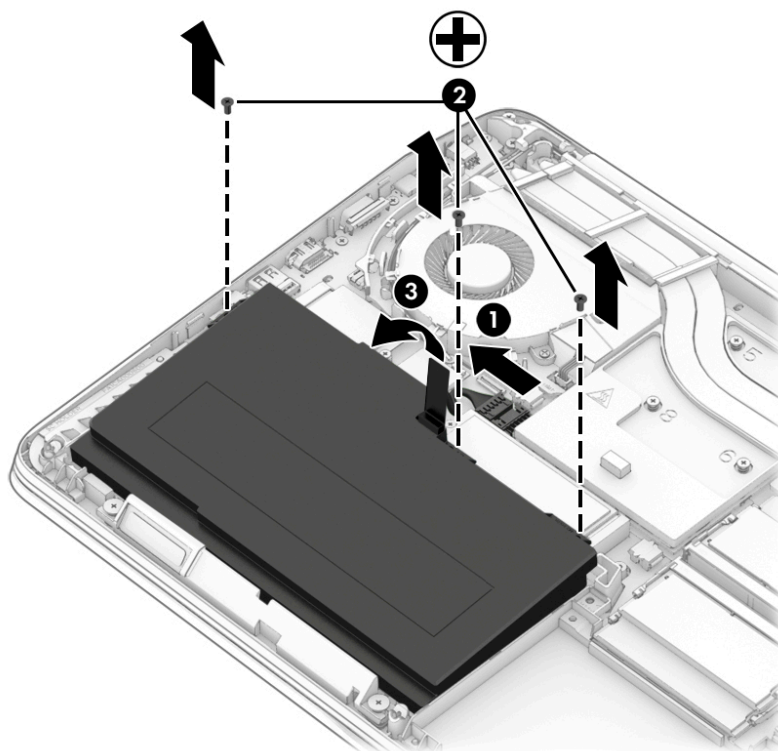

## Úspora energie batérie

- Do vyhľadávacieho poľa na paneli úloh zadajte výraz možnosti napájania a vyberte položku **Možnosti napájania**.  
– alebo –
- Prostredníctvom možností napájania vyberte nastavenie nízkej spotreby energie.
- Ak nepoužívate pripojenia k bezdrôtovej a lokálnej sieti (LAN), vypnite ich a takisto ukončíte aplikácie využívajúce modem.
- Odpojte externé zariadenia, ktoré nie sú pripojené k externému zdroju napájania, keď ich nepoužívate.
- Zastavte, vypnite alebo vyberte všetky nepoužívané externé pamäťové karty.
- Znížte jas obrazovky.
- Skôr než skončíte prácu, aktivujte režim spánku alebo vypnite počítač.

## Uskladnenie batérie

**UPOZORNENIE:** Ak chcete znížiť riziko poškodenia batérie, zabráňte jej dlhodobému vystaveniu vysokej teplote.

Ak sa počítač nebude používať a bude odpojený od externého napájania dlhšie ako dva týždne, vyberte z neho batériu vymeniteľnú používateľom a uskladnite ju oddelene.

Ak chcete spomaliť vybíjanie uskladnenej batérie, uložte ju na chladné a suché miesto.



**POZNÁMKA:** Uskladnenú batériu je potrebné kontrolovať každých 6 mesiacov. Ak kapacita klesne pod 50 percent, pred ďalším skladovaním ju znova nabite.

Ak ste batériu nepoužívali dlhšie než jeden mesiac, začnite ju používať až po kalibrácii.

## Likvidácia batérie



**VAROVANIE!** V záujme zníženia rizika požiaru alebo popálenia batériu nerozoberajte, nerozbičajte ani neprepichujte. Neskratujte externé kontakty. Batériu nevyhadzujte do ohňa ani vody.

Informácie týkajúce sa správnej likvidácie batérie nájdete v príručke *Regulačné, bezpečnostné a environmentálne upozornenia*.

Prístup k tomuto dokumentu:

- ▲ Do vyhľadávacieho poľa na paneli úloh zadajte výraz `support` a vyberte aplikáciu **HP Support Assistant**.

– alebo –

Kliknite na ikonu otáznika na paneli úloh.

## Výmena batérie

Program Kontrola stavu batérie HP upozorňuje na potrebu výmeny batérie, keď sa jej článok správne nenabíja alebo keď kapacita batérie dosiahne nízky stav. Ak sa na batériu vzťahuje záruka spoločnosti HP, pokyny obsahujú identifikačné číslo záruky. Hlásenie zahŕňa odkaz na webovú lokalitu spoločnosti HP, na ktorej môžete nájsť ďalšie informácie o objednaní náhradnej batérie.

## Používanie externého sieťového napájania



**VAROVANIE!** Batériu počítača nenabíjajte na palube lietadla.



**VAROVANIE!** Ak chcete znížiť možné problémy s bezpečnosťou, používajte len sieťový napájací adaptér dodaný s počítačom, náhradný sieťový napájací adaptér od spoločnosti HP alebo kompatibilný sieťový napájací adaptér zakúpený od spoločnosti HP.



**POZNÁMKA:** Informácie o pripojení k sieťovému napájaniu nájdete v *Letáku s inštaláčnymi pokynmi*, ktorý je súčasťou balenia počítača.

Externé sieťové napájanie je možné pomocou schváleného sieťového napájacieho adaptéra, voliteľnej rozširujúcej základne alebo voliteľného rozširujúceho zariadenia.

Počítač pripojte k externému sieťovému napájaniu v niektorej z nasledujúcich podmienok:

- Keď nabíjate alebo kalibrujete batériu
- Keď inštalujete alebo upravujete systémový softvér
- Keď zapisujete na disky CD, DVD alebo BD (len vybrané produkty)
- Keď spúšťate softvér Defragmentácia disku
- Keď zálohujete alebo obnovujete súbory

Keď počítač pripojíte k externému sieťovému napájaciu zdroju, dôjde k týmto udalostiam:

- Batéria sa začne nabíjať.
- Ak je počítač zapnutý, vzhľad ikony indikátora stavu batérie na paneli úloh sa zmení.

Keď počítač odpojíte od externého sieťového napájania, dôjde k týmto udalostiam:

- Počítač sa prepne na napájanie z batérie.
- Jas obrazovky sa automaticky zníži, aby sa šetrila energia batérie.

## Testovanie sieťového napájacieho adaptéra

Otestujte sieťový napájací adaptér v prípade, keď sa počas pripojenia k sieťovému napájaniu objaví v počítači niektorý z týchto príznakov:

- Počítač sa nezapne.
- Obrazovka sa nezapne.
- Indikátory napájania nesvietia.

Testovanie sieťového napájacieho adaptéra:





1. Vypnite počítač.
2. Vyberte batériu z počítača.
3. Pripojte sieťový napájací adaptér k počítaču a potom ho zapojte do sieťovej napájacej zásuvky.
4. Zapnite počítač.
  - Ak indikátory napájania *svietia*, sieťový napájací adaptér funguje správne.
  - Ak sa indikátory napájania *nerozsvietia*, sieťový napájací adaptér nefunguje správne a treba ho vymeniť.

Informácie o získaní náhradného sieťového napájacieho adaptéra vám poskytne oddelenie technickej podpory.

# 7 Zabezpečenie

## Ochrana počítača

Štandardné bezpečnostné funkcie poskytované v operačnom systéme Windows a v pomôcke Computer Setup (BIOS), ktorá pracuje mimo systému Windows, môžu chrániť vaše osobné nastavenia a údaje pred rôznymi rizikami.

-  **POZNÁMKA:** Riešenia zabezpečenia majú preventívny účinok. Nemusia produkt ochrániť pred krádežou alebo nešetrnou manipuláciou.
-  **POZNÁMKA:** Pred odoslaním počítača do servisu zálohujte a vymažte dôverné súbory a potom odstráňte všetky nastavené heslá.
-  **POZNÁMKA:** Niektoré bezpečnostné funkcie uvedené v tejto kapitole nemusia byť vo vašom počítači k dispozícii.
-  **POZNÁMKA:** Váš počítač podporuje službu CompuTrace. Ide o službu online sledovania a obnovy založenú na zabezpečení, ktorá je dostupná vo vybratých krajinách/regiónoch. V prípade odcudzenia môžete počítač sledovať pomocou služby CompuTrace, keď sa neoprávnený používateľ počítača pripojí na internet. Ak chcete používať službu CompuTrace, musíte si ju predplatiť a zakúpiť príslušný softvér. Informácie o objednávaní softvéru zo služby CompuTrace nájdete na lokalite <http://www.hp.com>.

| Ohrozenie počítača  | Bezpečnostná funkcia  |
|---|---|
| Neoprávnené použitie počítača   | Softvér HP Client Security v kombinácii s heslom, kartou Smart Card, bezkontaktnou kartou, registrovanými odtlačkami prstov alebo inými povereniami |
| Neoprávnený prístup k pomôcke Computer Setup (BIOS)   | Heslo správcu systému BIOS v pomôcke Computer Setup*  |
| Neoprávnený prístup k obsahu pevného disku  | Heslo funkcie DriveLock (len vybrané produkty) v pomôcke Computer Setup*  |
| Neoprávnené spustenie z voliteľnej externej optickej jednotky (len vybrané produkty), voliteľného externého pevného disku (len vybrané produkty) alebo interného sieťového adaptéra | Funkcia možností spustenia systému v pomôcke Computer Setup*  |
| Neoprávnený prístup k používateľskému kontu systému Windows   | Heslo používateľa systému Windows   |
| Neoprávnený prístup k údajom  | <ul style="list-style-type: none"><li>• Softvér HP Drive Encryption</li><li>• Windows Defender</li></ul>  |
| Neoprávnený prístup k nastaveniam pomôcky Computer Setup a k ďalším systémovým identifikačným informáciám   | Heslo správcu systému BIOS v pomôcke Computer Setup*  |
| Neoprávnené odstránenie počítača  | Otvor pre bezpečnostné lanko (používa sa spolu s voliteľným bezpečnostným lankom, len u vybraných produktov)  |

\* Computer Setup je predinštalovaná pomôcka využívajúca pamäť ROM, ktorú môžete použiť aj v prípade, ak operačný systém nepracuje alebo ho nemožno načítať. Na navigáciu a výber položiek v pomôcke Computer Setup môžete použiť buď polohovacie zariadenie (zariadenie TouchPad, polohovaciu páčku alebo myš USB) alebo klávesnicu.

**POZNÁMKA:** U tabletov bez klávesnice môžete použiť dotykovú obrazovku.

## Používanie hesiel

Heslo je skupina znakov, ktoré si zvolíte na ochranu údajov v počítači. Nastaviť môžete viacero typov hesiel v závislosti od toho, ako chcete riadiť prístup k svojim údajom. Heslá môžete nastaviť v systéme Windows alebo v pomôcke Computer Setup, ktorá je predinštalovaná v počítači.

- Heslo správcu systému BIOS a heslo funkcie DriveLock sa nastavujú v pomôcke Computer Setup a spravujú sa v systéme BIOS.
- Heslá operačného systému Windows sa nastavujú iba v operačnom systéme Windows.
- Ak zabudnete používateľské heslo funkcie DriveLock aj hlavné heslo funkcie DriveLock nastavené v pomôcke Computer Setup, pevný disk chránený týmito heslami sa trvale uzamkne a nie je ho možné ďalej používať.

Pre pomôcku Computer Setup a pre systém Windows môžete použiť rovnaké heslo. Rovnaké heslo môžete tiež použiť pre viac ako jednu funkciu pomôcky Computer Setup.

Pri vytváraní a ukladaní hesiel sa riad'te nasledovnými tipmi:

- Pri vytváraní hesiel sa riad'te požiadavkami príslušného programu.
- Nepoužívajte rovnaké heslo pre viaceré aplikácie alebo webové lokality a opätovne nepoužívajte vaše heslo systému Windows pre ľubovoľnú inú aplikáciu alebo webovú lokalitu.
- Na ukladanie svojich mien používateľa a hesiel pre všetky webové lokality a aplikácie používajte funkciu Správca hesiel softvéru HP Client Security. Neskôr si ich môžete bezpečne prečítať, ak je ťažké si ich zapamätať.
- Nemajte heslá uložené v súbore v počítači.

V nasledujúcich tabuľkách sa nachádzajú bežne používané heslá správcu systému Windows a BIOS a opisy ich funkcií.

## Nastavenie hesiel v systéme Windows

| Heslo              | Funkcia  |
|--------------------|--|
| Heslo správcu*     | Chrání prístup ku kontu na úrovni správcu systému Windows.<br><b>POZNÁMKA:</b> Nastavením hesla správcu systému Windows sa nenastaví heslo správcu systému BIOS. |
| Heslo používateľa* | Chrání prístup k používateľskému kontu systému Windows.  |

\*Ak chcete získať viac informácií o nastavení hesla správcu systému Windows alebo používateľského hesla systému Windows, napíšte na paneli úloh do vyhľadávacieho poľa výraz `support`, a potom vyberte aplikáciu **HP Support Assistant**.

## Nastavenie hesiel v pomôcke Computer Setup

| Heslo                                | Funkcia   |
|--------------------------------------|---|
| Heslo správcu systému BIOS*          | Chrání prístup k pomôcke Computer Setup.<br><b>POZNÁMKA:</b> Ak sa funkcie povolili, aby sa zabránilo odstráneniu hesla správcu systému BIOS, pravdepodobne ho nebudete môcť odstrániť, kým sa tieto funkcie nezakážu.  |
| Hlavné heslo funkcie DriveLock*      | Chrání prístup k internému pevnému disku chránenému funkciou DriveLock. Používa sa aj na odstránenie ochrany funkciou DriveLock.<br><b>POZNÁMKA:</b> Skôr než budete môcť nastaviť heslo funkcie DriveLock, musíte nastaviť heslo správcu systému BIOS. Platí len pre vybrané produkty.                                     |
| Heslo používateľa funkcie DriveLock* | Chrání prístup k internému pevnému disku chránenému funkciou DriveLock a nastavuje sa v časti DriveLock Passwords (Heslá funkcie DriveLock) počas procesu aktivácie.<br><b>POZNÁMKA:</b> Skôr než budete môcť nastaviť heslo funkcie DriveLock, musíte nastaviť heslo správcu systému BIOS. Platí len pre vybrané produkty. |

\* Podrobné informácie o týchto heslách nájdete v nasledujúcich témach.

## Spravovanie hesla správcu systému BIOS

Ak chcete nastaviť, zmeniť alebo odstrániť toto heslo, postupujte podľa nasledujúcich krokov:

### Nastavenie nového hesla správcu systému BIOS

- Spustíte pomôcku Computer Setup.
  - Počítače alebo tablety s klávesnicou:
    - ▲ Zapnite alebo reštartujte počítač, keď sa objaví logo spoločnosti HP, stlačením klávesu **F10** otvoríte pomôcku Computer Setup.
  - Tablety bez klávesnice:
    - ▲ Vypnite tablet. Stlačte a podržte tlačidlo napájania v kombinácii s tlačidlom zníženia hlasitosti, kým sa nezobrazí ponuka spustenia, a potom ťuknutím na **F10** otvoríte pomôcku Computer Setup.
- Vyberte položku **Security** (Zabezpečenie), potom položku **Create BIOS Administrator password** (Vytvoriť heslo správcu BIOS) alebo položku **Set Up BIOS Administrator Password** (Nastaviť heslo správcu BIOS) (len vybrané produkty) a potom stlačte kláves **enter**.
- Po zobrazení výzvy zadajte heslo.
- Po zobrazení výzvy zadajte nové heslo na potvrdenie.
- Zmeny uložte a pomôcku Computer Setup ukončíte výberom ikony **Save** (Uložiť). Potom postupujte podľa pokynov na obrazovke.  
– alebo –  
Vyberte položku **Main** (Hlavné) a **Save Changes and Exit** (Uložiť zmeny a skončiť) a potom stlačte kláves **enter**.

Zmeny sa prejavajú po reštartovaní počítača.

### Zmena hesla správcu systému BIOS

1. Spustíte pomôcku Computer Setup.
  - Počítače alebo tablety s klávesnicou:
    - ▲ Zapnite alebo reštartujte počítač, keď sa objaví logo spoločnosti HP, stlačením klávesu **F10** otvoríte pomôcku Computer Setup.
  - Tablety bez klávesnice:
    - ▲ Vypnite tablet. Stlačte a podržte tlačidlo napájania v kombinácii s tlačidlom zníženia hlasitosti, kým sa nezobrazí ponuka spustenia, a potom ťuknutím na **F10** otvoríte pomôcku Computer Setup.
2. Vyberte položku **Security** (Zabezpečenie), potom položku **Change BIOS Administrator password** (Zmeniť heslo správcu BIOS) alebo položku **Change Password** (Zmeniť heslo) (len vybrané produkty) a potom stlačte kláves **enter**.
3. Po zobrazení výzvy zadajte súčasné heslo.
4. Po zobrazení výzvy zadajte nové heslo.
5. Po zobrazení výzvy zadajte nové heslo na potvrdenie.
6. Zmeny uložte a pomôcku Computer Setup ukončíte výberom ikony **Save** (Uložiť). Potom postupujte podľa pokynov na obrazovke.

– alebo –

Vyberte položku **Main** (Hlavné) a **Save Changes and Exit** (Uložiť zmeny a skončiť) a potom stlačte kláves **enter**.

Zmeny sa prejavujú po reštartovaní počítača.

### Odstránenie hesla správcu systému BIOS

1. Spustíte pomôcku Computer Setup.
  - Počítače alebo tablety s klávesnicou:
    - ▲ Zapnite alebo reštartujte počítač, keď sa objaví logo spoločnosti HP, stlačením klávesu **F10** otvoríte pomôcku Computer Setup.
  - Tablety bez klávesnice:
    - ▲ Vypnite tablet. Stlačte a podržte tlačidlo napájania v kombinácii s tlačidlom zníženia hlasitosti, kým sa nezobrazí ponuka spustenia, a potom ťuknutím na **F10** otvoríte pomôcku Computer Setup.
2. Vyberte položku **Security** (Zabezpečenie), potom položku **Change BIOS Administrator password** (Zmeniť heslo správcu BIOS) alebo položku **Change Password** (Zmeniť heslo) (len vybrané produkty) a potom stlačte kláves **enter**.
3. Po zobrazení výzvy zadajte súčasné heslo.
4. Po zobrazení výzvy na zadanie nového hesla nechajte pole prázdne a potom stlačte kláves **enter**.

5. Po zobrazení výzvy na opätovné zadanie nového hesla nechajte pole prázdne a potom stlačte kláves **enter**.
6. Zmeny uložte a pomôcku Computer Setup ukončíte výberom ikony **Save** (Uložiť). Potom postupujte podľa pokynov na obrazovke.  
– alebo –  
Vyberte položku **Main** (Hlavné) a **Save Changes and Exit** (Uložiť zmeny a skončiť) a potom stlačte kláves **enter**.

Zmeny sa prejavia po reštartovaní počítača.

## Zadanie hesla správcu systému BIOS

Po zobrazení výzvy **BIOS administrator password** (Heslo správcu systému BIOS) zadajte heslo (pomocou rovnakých kláves, aké ste použili pri jeho nastavení) a stlačte kláves **enter**. Po dvoch neúspešných pokusoch o zadanie hesla správcu systém BIOS je nutné reštartovať počítač a skúsiť to znova.

## Správa hesla funkcie Computer Setup DriveLock (len vybrané produkty)

**! UPOZORNENIE:** Heslo používateľa a hlavné heslo funkcie DriveLock si zapíšte a uložte ich na bezpečné miesto mimo počítača, aby nedošlo k trvalému znehodnoteniu pevného disku chráneného funkciou DriveLock. Ak zabudnete obe heslá funkcie DriveLock, pevný disk sa natrvalo uzamkne a nebude ho možné viac používať.

Funkcia DriveLock zabraňuje neoprávnenému prístupu k obsahu pevného disku. Funkciu DriveLock môžete použiť len pre interné pevné disky počítača. Po nastavení ochrany jednotky funkciou DriveLock musíte pred prístupom k jednotke zadať heslo. Skôr ako budete môcť pristupovať k jednotke pomocou hesiel funkcie DriveLock, je potrebné jednotku vložiť do počítača alebo do rozšíreného replikátora portov.

Ak chcete použiť ochranu interného pevného disku funkciou DriveLock, musíte nastaviť heslo používateľa a hlavné heslo v pomôcku Computer Setup. Pred použitím ochrany funkciou DriveLock venujte pozornosť nasledujúcim poznámkam:

- Po aktivácii ochrany pevného disku funkciou DriveLock môžete získať prístup k pevnému disku len pomocou hesla používateľa alebo hlavného hesla.
- Vlastníkom hesla používateľa by mal byť bežný používateľ chráneného pevného disku. Vlastníkom hlavného hesla môže byť správca systému alebo bežný používateľ.
- Heslo používateľa a hlavné heslo sa môžu zhodovať.
- Heslo používateľa alebo hlavné heslo môžete zmazať len odstránením ochrany funkcie DriveLock z jednotky.

**POZNÁMKA:** Len pre vybrané produkty, heslo správcu BIOS musí byť nastavené pred vstupom do funkcie DriveLock.

## Nastavenie hesla funkcie DriveLock

Ak chcete nastaviť heslo funkcie DriveLock v pomôcku Computer Setup, postupujte podľa nasledujúcich krokov:

1. Spustíte pomôcku Computer Setup.
  - Počítače alebo tablety s klávesnicou:



1. Vypnite počítač.
  2. Stlačte tlačidlo napájania, a keď sa objaví logo spoločnosti HP, stlačením klávesu **F10** otvoríte pomôcku Computer Setup.
- Tablety bez klávesnice:
    1. Vypnite tablet.
    2. Stlačte a podržte tlačidlo napájania v kombinácii s tlačidlom zníženia hlasitosti, kým sa nezobrazí ponuka spustenia, a potom ťuknutím na **F10** otvoríte pomôcku Computer Setup.
2. Vyberte položku **Security** (Zabezpečenie), zvolte **Hard Drive Utilities** (Pomôcky pevného disku) alebo **Hard Drive Tools** (Nástroje pevného disku) (len vybrané produkty), potom vyberte položku **DriveLock** a stlačte kláves **enter**.

---

 **POZNÁMKA:** Len pre vybrané produkty, môžete byť požiadaní o nastavenie hesla pre funkciu DriveLock a zadať heslo správcu BIOS.

---

3. Vyberte pevný disk, ktorý chcete chrániť, a potom stlačte kláves **enter**.
4. Vyberte položku **Set DriveLock Master Password** (Nastaviť hlavné heslo DriveLock) alebo položku **Set DriveLock Password** (Nastaviť heslo DriveLock) (len vybrané produkty) a stlačte kláves **enter**.
5. Pozorne si prečítajte upozornenie.
6. Postupujte podľa pokynov na obrazovke pre nastavenie hesla DriveLock.
7. Ak chcete ukončiť pomôcku Computer Setup, vyberte položku **Main** (Hlavné) a **Save Changes and Exit** (Uložiť zmeny a ukončiť) a potom vyberte položku **Yes** (Áno).

## Povolenie systému DriveLock (len vybrané produkty)

Len pre vybrané produkty, na povolenie systému DriveLock musíte postupovať podľa týchto pokynov.

1. Spustíte pomôcku Computer Setup.
  - Počítače alebo tablety s klávesnicou:
    1. Vypnite počítač.
    2. Stlačte tlačidlo napájania, a keď sa objaví logo spoločnosti HP, stlačením klávesu **F10** otvoríte pomôcku Computer Setup.
  - Tablety bez klávesnice:
    1. Vypnite tablet.
    2. Stlačte a podržte tlačidlo napájania v kombinácii s tlačidlom zníženia hlasitosti, kým sa nezobrazí ponuka spustenia, a potom ťuknutím na **F10** otvoríte pomôcku Computer Setup.
2. Vyberte položku **Security** (Zabezpečenie), potom položku **Hard Drive Utilities** (Pomôcky pevného disku) alebo **Hard Drive Tools** (Nástroje pevného disku) (len vybrané produkty), potom vyberte položku **DriveLock** a stlačte kláves **enter**.

---

 **POZNÁMKA:** Len pre vybrané produkty, môžete byť požiadaní o zadanie hesla správcu BIOS a vybrať položku **Set DriveLock Password** (Nastaviť heslo DriveLock).

---

3. Vyberte pevný disk, ktorý chcete chrániť, a potom stlačte kláves **enter**.
4. Na povolenie systému DriveLock a zadania hesla po výzve postupujte vo výbere podľa pokynov na obrazovke.

---

 **POZNÁMKA:** Len pre vybrané produkty, môžete byť vyzvaní napísať DriveLock. Pole rozlišuje malé a veľké písmená.

---

5. Ak chcete ukončiť pomôcku Computer Setup, vyberte položku **Main** (Hlavné) a **Save Changes and Exit** (Uložiť zmeny a ukončiť) a potom vyberte položku **Yes** (Áno).

### Zakázanie systému DriveLock (len vybrané produkty)

1. Spustíte pomôcku Computer Setup.
  - Počítače alebo tablety s klávesnicou:
    1. Vypnite počítač.
    2. Stlačte tlačidlo napájania, a keď sa objaví logo spoločnosti HP, stlačením klávesu **f10** otvoríte pomôcku Computer Setup.
  - Tablety bez klávesnice:
    1. Vypnite tablet.
    2. Stlačte a podržte tlačidlo napájania v kombinácii s tlačidlom zníženia hlasitosti, kým sa nezobrazí ponuka spustenia, a potom ťuknutím na **F10** otvoríte pomôcku Computer Setup.
2. Vyberte položku **Security** (Zabezpečenie), potom položku **Hard Drive Utilities** (Pomôcky pevného disku) alebo **Hard Drive Tools** (Nástroje pevného disku) (len vybrané produkty), potom vyberte položku **DriveLock** a stlačte kláves **enter**.

---

 **POZNÁMKA:** Len pre vybrané produkty, môžete byť požiadaní o zadanie hesla správcu BIOS a vybrať položku **Set DriveLock Password** (Nastaviť heslo DriveLock).

---

3. Vyberte pevný disk, ktorý chcete spravovať, a potom stlačte kláves **enter**.
4. Postupujte podľa pokynov na obrazovke a vypnite systém DriveLock.
5. Ak chcete ukončiť pomôcku Computer Setup, vyberte položku **Main** (Hlavné) a **Save Changes and Exit** (Uložiť zmeny a ukončiť) a potom vyberte položku **Yes** (Áno).

### Zadávanie hesla systému DriveLock (len vybrané produkty)

Skontrolujte, či je pevný disk vložený v počítači (nie vo voliteľnom rozširujúcom zariadení ani v externej pozícii MultiBay).

Po zobrazení výzvy **DriveLock Password** (Heslo funkcie DriveLock) zadajte heslo používateľa alebo hlavné heslo (pomocou rovnakých klávesov, aké ste použili pri jeho nastavení) a potom stlačte kláves **enter**.

Po troch neúspešných pokusoch o zadanie hesla musíte vypnúť počítač a skúsiť to znova.

### Zmena hesla systému DriveLock (len vybrané produkty)

Ak chcete zmeniť heslo ochrany funkciou DriveLock v pomôcke Computer Setup, postupujte podľa nasledujúcich krokov:

1. Vypnite počítač.
2. Stlačte tlačidlo napájania.
3. Po zobrazení výzvy **DriveLock Password** (Heslo funkcie DriveLock) zadajte aktuálne heslo používateľa alebo hlavné heslo DriveLock, stlačte kláves **enter**, potom stlačte kláves alebo ťuknite na **f10** a otvorí sa pomôcka Computer Setup.

4. Vyberte položku **Security** (Zabezpečenie), potom položku **Hard Drive Utilities** (Pomôcky pevného disku) alebo **Hard Drive Tools** (Nástroje pevného disku) (len vybrané produkty), potom vyberte položku **DriveLock** a stlačte kláves **enter**.

---

 **POZNÁMKA:** Len pre vybrané produkty, môžete byť požiadaní o zadanie hesla správcu BIOS a vybrať položku **Set DriveLock Password** (Nastaviť heslo DriveLock).

---

5. Vyberte pevný disk, ktorý chcete spravovať, a potom stlačte kláves **enter**.
6. Vyberte zmenu hesla a potom postupujte podľa výziev na obrazovke na zadanie hesiel.

---

 **POZNÁMKA:** Možnosť **Change DriveLock Master Password** (Zmeniť hlavné heslo DriveLock) je viditeľná iba v prípade, ak bolo hlavné heslo zadané po výzve na zadanie hesla DriveLock v kroku 3.

---

7. Ak chcete ukončiť pomôcku Computer Setup, vyberte položku **Main** (Hlavné) a **Save Changes and Exit** (Uložiť zmeny a ukončiť) a potom pokračujte podľa pokynov na obrazovke.

## Používanie funkcie Computer Setup Automatic DriveLock (len vybrané produkty)

V prostredí s viacerými používateľmi môžete nastaviť heslo automatickej funkcie DriveLock. Po povolení hesla automatickej funkcie DriveLock sa vytvorí náhodné heslo používateľa a hlavné heslo funkcie DriveLock. Keď ľubovoľnému používateľovi uplynie platnosť poverenia heslom, na odomknutie jednotky sa použije toto náhodné heslo používateľa a hlavné heslo funkcie DriveLock.

---

 **POZNÁMKA:** Pred získaním prístupu k vlastnostiam automatickej funkcie DriveLock musíte nastaviť heslo správcu systému BIOS.

---

## Zadanie hesla funkcie Automatic DriveLock (len vybrané produkty)

Ak chcete v pomôcke Computer Setup povoliť heslo automatickej funkcie DriveLock, postupujte podľa týchto krokov:

1. Zapnite alebo reštartujte počítač a po zobrazení hlásenia „Press the ESC key for Startup Menu“ (Stlačením klávesu **esc** prejdete do štartovacej ponuky) v spodnej časti obrazovky stlačte kláves **esc**.
2. Stlačením klávesu **f10** otvorte pomôcku Computer Setup.
3. Vyberte položku **Security** (Zabezpečenie), **Hard Drive Tools** (Nástroje pevného disku) a **Automatic DriveLock** (Automatické uzamknutie jednotky) a potom stlačte kláves **enter**.
4. Zadajte heslo správcu systému BIOS a potom stlačte kláves **enter**.
5. Vyberte interný pevný disk, a potom stlačte kláves **enter**.
6. Prečítajte si výstrahu. Ak chcete pokračovať, vyberte možnosť **YES** (ÁNO).
7. Zmeny uložte a pomôcku Computer Setup ukončíte výberom ikony **Save** (Uložiť). Potom postupujte podľa pokynov na obrazovke.

– alebo –

Vyberte položku **Main** (Hlavné) a **Save Changes and Exit** (Uložiť zmeny a skončiť) a potom stlačte kláves **enter**.

## Odstránenie ochrany Automatic DriveLock (len vybrané produkty)

Ak chcete v pomôcke Computer Setup odstrániť ochranu funkciou DriveLock, postupujte podľa týchto krokov:

1. Zapnite alebo reštartujte počítač a po zobrazení hlásenia „Press the ESC key for Startup Menu“ (Stlačením klávesu esc prejdete do štartovacej ponuky) v spodnej časti obrazovky stlačte kláves **esc**.
2. Stlačením klávesu **f10** otvorte pomôcku Computer Setup.
3. Vyberte položku **Security** (Zabezpečenie), **Hard Drive Tools** (Nástroje pevného disku) a **Automatic DriveLock** (Automatické uzamknutie jednotky) a potom stlačte kláves **enter**.
4. Zadajte heslo správcu systému BIOS a potom stlačte kláves **enter**.
5. Vyberte interný pevný disk, a potom stlačte kláves **enter**.
6. Vyberte položku **Disable Protection** (Vypnúť ochranu).
7. Zmeny uložte a pomôcku Computer Setup ukončíte výberom ikony **Save** (Uložiť). Potom postupujte podľa pokynov na obrazovke.

– alebo –

Vyberte položku **Main** (Hlavné) a **Save Changes and Exit** (Uložiť zmeny a skončiť) a potom stlačte kláves **enter**.

## Používanie antivírusového softvéru

Pri používaní počítača na prístup k e-mailom, sieti alebo na internet je počítač vystavený možným počítačovým vírusom. Počítačové vírusy môžu vyradiť z činnosti operačný systém, programy alebo pomôcky, prípadne môžu spôsobiť, že nebudú fungovať správne.

Antivírusový softvér dokáže zistiť a odstrániť väčšinu vírusov a vo väčšine prípadov dokáže aj opraviť spôsobené škody. Antivírusový softvér je potrebné pravidelne aktualizovať, aby poskytoval neustálu ochranu aj pred najnovšími vírusmi.

Program Windows Defender je v počítači predinštalovaný. Z dôvodu úplnej ochrany počítača sa dôrazne odporúča naďalej používať antivírusový program.

Ďalšie informácie o počítačových vírusoch nájdete v aplikácii HP Support Assistant.

## Používanie softvéru brány firewall

Brány firewall slúžia na ochranu pred neoprávneným prístupom k systému alebo sieti. Brána firewall môže byť softvérový program, ktorý si nainštalujete v počítači či sieti, alebo to môže byť riešenie vytvorené kombináciou hardvéru a softvéru.

Môžete si vybrať z dvoch typov brán firewall:

- Hostiteľské brány firewall – softvér, ktorý chráni len počítač, v ktorom je nainštalovaný.
- Sieťové brány firewall – inštalujú sa medzi modem DSL alebo káblový modem a vašu domácu sieť a chránia všetky počítače v sieti.

Keď sa brána firewall nainštaluje v systéme, všetky údaje odoslané do systému a zo systému sa monitorujú a porovnávajú s množinou kritérií zabezpečenia, ktoré definuje používateľ. Všetky údaje, ktoré tieto kritériá nespĺňajú, sa zablokujú.

Vo vašom počítači alebo sieťovom zariadení už môže byť brána firewall nainštalovaná. Ak nie, k dispozícii sú riešenia softvéru brány firewall.

 **POZNÁMKA:** Za určitých okolností môže brána firewall blokovať prístup k internetovým hrám, spôsobovať konflikt pri zdieľaní tlačiarň alebo súborov v sieti, prípadne môže blokovať povolené prílohy e-mailov. Ak chcete dočasne odstrániť tento problém, vypnite bránu firewall, vykonajte požadovanú akciu a potom bránu firewall znova zapnite. Ak chcete tento problém odstrániť natrvalo, zmeňte konfiguráciu brány firewall.

## Inštalácia dôležitých aktualizácií zabezpečenia

 **UPOZORNENIE:** Spoločnosť Microsoft® posiela upozornenia týkajúce sa dôležitých aktualizácií. Ak chcete chrániť počítač pred bezpečnostnými prienikmi a počítačovými vírusmi, nainštalujte všetky dôležité aktualizácie od spoločnosti Microsoft čo najskôr po prijatí upozornenia.

Môžete si vybrať, či chcete aktualizácie inštalovať automaticky. Ak chcete zmeniť nastavenia, do vyhľadávacieho poľa na paneli úloh napíšte `ovládací panel` a potom vyberte položku **Control Panel** (Ovládací panel). Vyberte položku **System and Security** (Systém a zabezpečenie), položku **Windows Update** (Aktualizácie systému Windows), položku **Change settings** (Zmeniť nastavenie) a potom postupujte podľa pokynov na obrazovke.

## Používanie nástroja HP Client Security (len vybrané produkty)

Softvér HP Client Security je predinštalovaný na vašom počítači. Tento softvér je prístupný cez ikonu HP Client Security na paneli úloh úplne vpravo alebo cez ovládací panel systému Windows. Poskytuje bezpečnostné funkcie, ktoré pomáhajú chrániť pred neoprávneným prístupom k počítaču, sieťam a dôležitým údajom. Ďalšie informácie nájdete v Pomocníkovi softvéru HP Client Security.

## Používanie softvéru HP Touchpoint Manager (len vybrané produkty)

HP Touchpoint Manager je riešenie IT založené na službe Cloud, ktoré umožňuje firmám efektívne spravovať a zaistiť aktíva spoločnosti. Aplikácia HP Touchpoint Manager pomáha chrániť pred škodlivým softvérom a inými útokmi, monitoruje stav zariadenia a umožňuje zákazníkom ušetriť čas pri riešení problémov so zariadením a bezpečnosťou. Zákazníci si môžu rýchlo prevziať a nainštalovať softvér, ktorý je výrazne lacnejší v porovnaní s tradičnými domácimi riešeniami. Ďalšie informácie nájdete v časti <http://www.hptouchpointmanager.com>.

## Inštalácia voliteľného bezpečnostného lanka (len vybrané produkty)

 **POZNÁMKA:** Bezpečnostné lanko má odradiť, ale nemusí zabrániť zneužitiu alebo krádeži počítača.

 **POZNÁMKA:** Otvor pre bezpečnostné lanko na počítači sa môže mierne líšiť od ilustrácie v tejto časti.

1. Bezpečnostné lanko oviňte okolo pevného objektu.
2. Vložte kľúč **(1)** do lankového zámku **(2)**.
3. Vložte zámok s bezpečnostným lankom do otvoru pre bezpečnostné lanko na počítači **(3)** a potom uzamknite lankový zámok kľúčom.

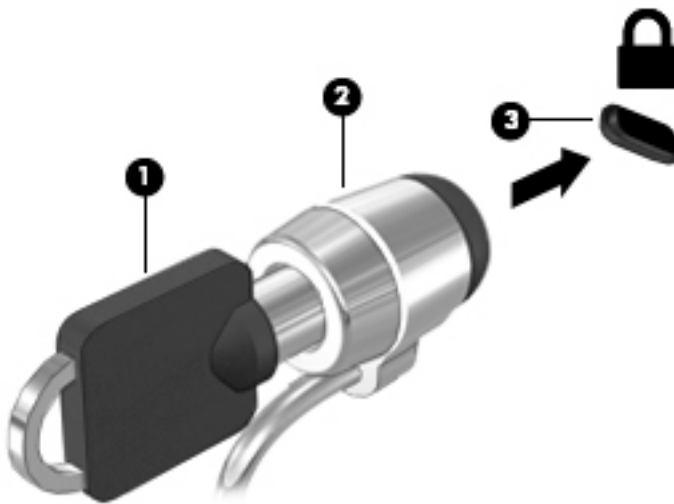

## Používanie snímača odtlačkov prstov (len vybrané produkty)

Integrované snímače odtlačkov prstov sú k dispozícii len u vybraných produktoch. Ak chcete používať snímač odtlačkov prstov, musíte v Správcovi poverení softvéru HP Client Security zaregistrovať svoje odtlačky prstov. Informácie nájdete v Pomocníkovi softvéru HP Client Security.

Po zaregistrovaní odtlačkov prstov v Správcovi poverení môžete používať funkciu Správca hesiel softvéru HP Client Security na ukladanie a vyplňanie mien používateľa a hesiel na podporovaných webových lokalitách a v podporovaných aplikáciách.

### Umiestnenie snímača odtlačkov prstov

Snímač odtlačkov prstov je malý kovový senzor, ktorý sa nachádza na niektorej z uvedených častí počítača:

- V blízkosti spodnej časti zariadenia TouchPad
- Na pravej strane klávesnice
- Na pravej hornej strane obrazovky
- Na ľavej strane obrazovky

V závislosti od produktu je čítač otočený vodorovne alebo zvislo. Obe polohy vyžadujú, aby ste prstom potiahli kolmo na kovový snímač.

## 8 Údržba

Vykonávanie pravidelnej údržby je dôležité na udržanie počítača v optimálnom stave. Táto kapitola vysvetľuje spôsob používania nástrojov, ako sú programy Defragmentácia disku a Čistenie disku. Poskytuje tiež pokyny na aktualizáciu programov a ovládačov, postup čistenia počítača a tipy na cestovanie s počítačom alebo na jeho prepravu.

### Zlepšenie výkonu

Pravidelné úlohy údržby vykonávané pomocou nástrojov, ako sú programy Defragmentácia disku a Čistenie disku, vám môžu pomôcť zlepšiť výkon počítača.

#### Používanie programu Defragmentácia disku

Spoločnosť HP odporúča používať program Defragmentácia disku na defragmentáciu pevného disku aspoň raz za mesiac.



**POZNÁMKA:** Na skladovacích zariadeniach SSD nie je potrebné spúšťať program Defragmentácia disku.

Postup spustenia programu Defragmentácia disku:

1. Pripojte k počítaču sieťové napájanie.
2. Do vyhľadávacieho poľa na paneli úloh zadajte výraz `defragmentovať` a vyberte položku **Defragmentovať a optimalizovať jednotky**.
3. Postupujte podľa pokynov na obrazovke.

Ďalšie informácie nájdete v Pomocníkovi softvéru Defragmentácia disku.

#### Používanie programu Čistenie disku

Pomocou programu Čistenie disku môžete vyhľadávať na pevnom disku nepotrebné súbory, ktoré možno bezpečne odstrániť, aby sa uvoľnilo miesto na disku a aby mohol počítač fungovať efektívnejšie.

Postup spustenia programu Čistenie disku:

1. Do vyhľadávacieho poľa na paneli úloh zadajte výraz `disk` a vyberte položku **Uvoľniť miesto na disku odstránením nepotrebných súborov** alebo **Odištalovanie aplikácií a uvoľnenie miesta na disku**.
2. Postupujte podľa pokynov na obrazovke.

#### Používanie programu HP 3D DriveGuard (len vybrané produkty)

Program HP 3D DriveGuard chráni pevný disk jeho zaparkovaním a zastavením žiadostí o údaje v nasledujúcich situáciách:

- Počítač vám spadne.
- Pohnete počítačom so zavretou obrazovkou, keď sa počítač napája z batérie.

Krátko po týchto udalostiach program HP 3D DriveGuard vráti pevný disk do normálneho prevádzkového režimu.

 **POZNÁMKA:** Programom HP 3D DriveGuard sú chránené len interné pevné disky. Pevný disk nainštalovaný do voliteľnej rozširujúcej základne alebo pripojený k portu USB nie je chránený prostredníctvom programu HP 3D DriveGuard.

 **POZNÁMKA:** Keďže skladovacie zariadenia SSD nemajú pohyblivé časti, nepotrebujú ochranu pomocou programu HP 3D DriveGuard.

Ďalšie informácie nájdete v Pomocníkovi softvéru HP 3D DriveGuard.

## Identifikácia stavu programu HP 3D DriveGuard

Indikátor pevného disku na počítači zmenou farby signalizuje, či je pevný disk zaparkovaný v pozícii pre primárny pevný disk alebo v pozícii pre sekundárny pevný disk (len vybrané produkty). Ak chcete zistiť, či je pevný disk momentálne chránený alebo či je zaparkovaný, použite ikonu na pracovnej ploche systému Windows v oblasti oznámení na paneli úloh úplne vpravo.

## Aktualizácia programov a ovládačov

Spoločnosť HP odporúča pravidelnú aktualizáciu programov a ovládačov. Aktualizácie môžu vyriešiť problémy a priniesť nové funkcie a možnosti počítača. Staršie grafické súčasti nemusia napríklad dobre fungovať s najnovším herným softvérom. Bez najnovšieho ovládača nebudete môcť využívať všetky výhody svojho zariadenia.

Najnovšie verzie programov a ovládačov od spoločnosti HP si môžete prevziať z webovej lokality na adrese <http://www.hp.com/support>. Okrem toho sa môžete zaregistrovať, aby ste dostávali automatické upozornenia po sprístupnení aktualizácií.

Ak chcete aktualizovať programy a ovládače, vykonajte tieto kroky:

1. Do vyhľadávacieho poľa na paneli úloh zadajte výraz `support` a vyberte aplikáciu **HP Support Assistant**.  
– alebo –  
Kliknite na ikonu otáznika na paneli úloh.
2. Vyberte položku **My PC** (Môj počítač), kartu **Updates** (Aktualizácie) a potom položku **Check for updates and messages** (Vyhľadať aktualizácie a správy).
3. Postupujte podľa pokynov na obrazovke.

## Čistenie počítača

Na bezpečné čistenie počítača používajte nasledujúce produkty:

- Dimetylbenzyl amónium chlorid v maximálnej koncentrácii 0,3 percenta (napríklad jednorazové utierky rôznych značiek)
- Tekutina na čistenie skla bez obsahu alkoholu
- Roztok vody a slabého mydla
- Suchá čistiaca handrička z mikrovlákna alebo jelenica (handrička nevytvára statickú elektrinu bez obsahu oleja)
- Utierky nevytvára statickú elektrinu



---

**⚠ UPOZORNENIE:** Nepoužívajte silné čistiace prostriedky, ktoré môžu natrvalo poškodiť počítač. Ak si nie ste istí, či je čistiaci prostriedok pre počítač bezpečný, skontrolujte obsah produktu a ubezpečte sa, že neobsahuje napríklad alkohol, acetón, chlorid amónny, metylénchlorid a uhľovodíky.

---

Vláknité materiály, ako napríklad papierové utierky, môžu poškrabať počítač. V škrabancoch sa postupne môžu usadzovať častočky nečistôt a čistiace prostriedky.

## Postupy čistenia

Na bezpečné čistenie počítača používajte postupy uvedené v tejto časti.

---

**⚠ VAROVANIE!** Nepokúšajte sa čistiť počítač, keď je zapnutý, aby sa zabránilo zásahu elektrickým prúdom alebo poškodeniu súčastí.

1. Vypnite počítač.
2. Odpojte sieťové napájanie.
3. Odpojte všetky napájané externé zariadenia.

---

**⚠ UPOZORNENIE:** Ak chcete predísť poškodeniu vnútorných súčastí, čistiace prostriedky ani tekutiny nestriekajte priamo na povrch počítača. Kvapaliny, ktoré kvapnú na povrch, môžu natrvalo poškodiť vnútorné súčasti.

---

## Čistenie obrazovky

Opatrne utrite obrazovku použitím jemnej handričky nepúšťajúcej vlákna navlhčenej v čistiacom prostriedku na sklo bez obsahu alkoholu. Pred zatvorením počítača skontrolujte, či je obrazovka suchá.

## Čistenie bočných strán alebo krytu

Na čistenie bočných strán alebo krytu používajte jemnú handričku z mikrovlákna alebo jelenicu navlhčenú v niektorom z čistiacich roztokov uvedených vyššie, prípadne použite vhodnú jednorazovú utierku.

---

**📝 POZNÁMKA:** Kryt počítača čistite krúživým pohybom, aby sa uľahčilo odstránenie špiny a nečistôt.

---

## Čistenie zariadenia TouchPad, klávesnice alebo myši (len vybrané produkty)

---

**⚠ VAROVANIE!** Klávesnicu nečistite pomocou vysávača, aby nedošlo k zásahu elektrickým prúdom ani k poškodeniu vnútorných súčastí. Vysávač môže zanechať na povrchu klávesnice nečistoty z domácnosti.

---

**⚠ UPOZORNENIE:** Ak chcete predísť poškodeniu vnútorných súčastí, zabráňte kvapkaniu tekutín medzi klávesy.

---

- Na čistenie zariadenia TouchPad, klávesnice alebo myši používajte jemnú handričku z mikrovlákna alebo jelenicu navlhčenú v niektorom z čistiacich roztokov uvedených vyššie, prípadne použite vhodnú jednorazovú utierku.
- Na zabránenie zlepeniu klávesov a odstránenie prachu, vlákien a častočiek z klávesnice použite plechovku so stlačeným vzduchom a slamkovým nástavcom.

## Cestovanie s počítačom a preprava počítača

Ak musíte s počítačom cestovať alebo ho prepraviť, použite nasledujúce tipy, aby bolo vaše zariadenie v bezpečí.

- Pripravte počítač na cestovanie a prepravu:

- Zálohujte svoje informácie na externú jednotku.
- Vyberte všetky disky a externé mediálne karty, ako sú pamäťové karty.
- Vypnite a potom odpojte všetky externé zariadenia.
- Vypnite počítač.
- Venujte čas zálohovaniu svojich údajov. Zálohu si uložte mimo počítača.
- Pri cestovaní lietadlom prepravujte počítač ako príručnú batožinu. Neprepravujte ho so zvýšnou batožinou.

---

**⚠ UPOZORNENIE:** Zabráňte pôsobeniu magnetických polí na jednotku. Medzi bezpečnostné zariadenia s magnetickým polom patria napríklad prechodové zariadenia na letiskách a detektory kovov. Dopravníkové pásy na letiskách a podobné zariadenia namiesto magnetizmu pri kontrole príručnej batožiny používajú röntgenové lúče a nepoškodzujú tak jednotky.

---

- Ak plánujete používať počítač počas letu, dopredu sa u prepravcu informujte o podmienkach. Používanie počítača počas letu závisí od rozhodnutia prepravcu.
- Ak počítač alebo jednotku posielate poštou, použite vhodné ochranné balenie a označte ho nálepkou „FRAGILE (KREHKÉ)“.
- Používanie bezdrôtových zariadení môže byť v niektorých prostrediach zakázané. Môže to byť na palubách lietadiel, v nemocniciach, pri výbušninách a v nebezpečných lokalitách. Ak si nie ste istí, ktoré predpisy sa vzťahujú na používanie bezdrôtového zariadenia v počítači, požiadajte o povolenie používať počítač pred jeho zapnutím.
- Pri cestách do zahraničia sa riadte týmito radami:
  - Overte si colné predpisy každej krajiny/regiónu, kam cestujete.
  - Overte si požiadavky na napájací kábel a adaptér v lokalitách, v ktorých plánujete počítač používať. Napätie, frekvencia a typ elektrických zásuviek sa líšia.

---

**⚠ VAROVANIE!** Ak chcete znížiť riziko úrazu elektrickým prúdom, požiaru alebo poškodenia zariadenia, nepokúšajte sa počítač napájať pomocou napäťového transformátora určeného pre iné spotrebiče.

---

## 9 Zálohovanie a obnovenie

V tejto kapitole nájdete informácie o nasledujúcich procesoch. Informácie v tejto kapitole predstavujú štandardný postup pri väčšine produktov.

- Vytváranie obnovovacích médií a záloh
- Obnovenie systému

Ďalšie informácie nájdete v aplikácii HP Support Assistant.

- ▲ Do vyhľadávacieho poľa na paneli úloh zadajte výraz `support` a vyberte aplikáciu **HP Support Assistant**.

– alebo –

Kliknite na ikonu otáznika na paneli úloh.

 **DÔLEŽITÉ:** Ak budete vykonávať postupy na obnovu na tablete, pred spustením procesu obnovenia musí byť batéria tabletu nabitá aspoň na 70 %.

**DÔLEŽITÉ:** V prípade tabletov s odpojiteľnou klávesnicou pripojte pred začatím akéhokoľvek procesu obnovenia klávesnicu k rozširujúcej základni s klávesnicou.

### Vytváranie obnovovacích médií a záloh

Nasledujúce metódy vytvorenia obnovovacích médií a záloh sú k dispozícii len vo vybraných produktoch. Vyberte dostupnú metódu v závislosti od modelu počítača.

- Po úspešnej inštalácii počítača môžete pomocou programu HP Recovery Manager vytvoriť obnovovacie médiá HP. Týmto krokom vytvoríte zálohu oblasti HP Recovery v počítači. Zálohu možno použiť na preinštalovanie pôvodného operačného systému v prípade poškodeného alebo vymeneného pevného disku. Informácie o vytváraní obnovovacích médií nájdete v časti [Vytvorenie obnovovacích médií HP \(len vybrané produkty\) na strane 57](#). Informácie o dostupných možnostiach obnovenia pomocou obnovovacích médií nájdete v časti [Používanie nástrojov systému Windows na strane 58](#).

- Pomocou nástrojov systému Windows môžete vytvoriť body obnovenia a zálohovať osobné údaje.

Ďalšie informácie nájdete v časti [Obnovenie pomocou programu HP Recovery Manager na strane 59](#).

 **POZNÁMKA:** Ak má ukladacie zariadenie kapacitu 32 GB alebo menšiu, funkcia obnovenia systému Microsoft je v predvolenom nastavení zakázaná.

### Vytvorenie obnovovacích médií HP (len vybrané produkty)

Ak je to možné, skontrolujte prítomnosť oblastí Recovery a systému Windows. V ponuke **Štart** vyberte položku **Prieskumník** a potom položku **Tento počítač**.

- Ak počítač neuvádza oblasti systému Windows a Recovery, môžete získať obnovovacie médiá pre svoj systém z oddelenia technickej podpory. Pozrite si brožúru *Worldwide Telephone Numbers* (Telefónne čísla vo svete) priloženú k počítaču. Kontaktné informácie môžete takisto získať na webovej lokalite spoločnosti HP. Prejdite na stránku <http://www.hp.com/support>, vyberte svoju krajinu/región a postupujte podľa pokynov na obrazovke.

Pomocou nástrojov systému Windows môžete vytvoriť body obnovenia a vytvoriť zálohy osobných údajov. Pozrite si časť [Používanie nástrojov systému Windows na strane 58](#).

- Ak počítač neuvádza oblasti Recovery a systému Windows, môžete po úspešnom nastavení počítača použiť program HP Recovery Manager na vytvorenie obnovovacieho média. Toto obnovovacie médium HP vykoná obnovenie systému v prípade poškodenia jednotky pevného disku. Pri obnovení systému sa opätovne nainštaluje pôvodný operačný systém a softvérové programy nainštalované od výrobcu a potom nakonfiguruje nastavenie programov. Tieto obnovovacie médiá HP je tiež možné použiť na prispôsobenie systému alebo obnovenie bitovej kópie od výrobcu v prípade výmeny pevného disku.
  - Možno vytvoriť iba jednu súpravu obnovovacích médií. S týmito obnovovacími nástrojmi zaobchádzajte opatrne a uchovávajte ich na bezpečnom mieste.
  - Program HP Recovery Manager preskúma počítač a zistí potrebnú ukladaciu kapacitu požadovaných médií.
  - Obnovovacie disky možno vytvoriť, ak má počítač optickú jednotku s funkciou zapisovania na disk DVD, pričom je potrebné použiť len vysokokvalitné prázdne disky DVD-R, DVD+R, DVD-R DL alebo DVD+R DL. Nepoužívajte prepisovateľné disky, ako sú disky CD±RW, DVD±RW, dvojvrstvové disky DVD±RW alebo disky BD-RE (prepisovateľné disky Blu-ray), ktoré nie sú kompatibilné s programom HP Recovery Manager. Môžete tiež použiť prázdnu vysokokvalitnú pamäťovú jednotku USB flash.
  - Ak váš počítač neobsahuje integrovanú optickú jednotku s funkciou zápisu na disky DVD, no radi by ste si vytvorili obnovovací disk DVD, na vytvorenie obnovovacích diskov môžete použiť voliteľnú externú optickú jednotku (kupuje sa samostatne). Ak používate externú optickú jednotku, musí byť pripojená priamo k portu USB počítača. Jednotka nemôže byť pripojená k portu USB na externom zariadení, napríklad na rozbočovači USB. Ak nemôžete vytvoriť disk DVD sami, môžete získať obnovovacie disky pre svoj počítač od spoločnosti HP. Pozrite si brožúru *Worldwide Telephone Numbers* (Telefónne čísla vo svete) priloženú k počítaču. Kontaktné informácie môžete takisto získať na webovej lokalite spoločnosti HP. Prejdite na stránku <http://www.hp.com/support>, vyberte svoju krajinu/región a postupujte podľa pokynov na obrazovke.
  - Dbajte na to, aby bol počítač pred spustením procesu vytvárania obnovovacieho média pripojený k sieťovému napájaniu.
  - Proces vytvárania môže trvať hodinu alebo dlhšie. Neprerušujte proces vytvárania.
  - V prípade potreby môžete program ukončiť ešte pred tým, ako sa dokončí vytváranie všetkých obnovovacích diskov DVD. Program HP Recovery Manager dokončí napáľovanie aktuálneho disku DVD. Pri nasledujúcom otvorení programu HP Recovery Manager sa zobrazí výzva na pokračovanie.

Vytvorenie obnovovacích médií HP:



**DÔLEŽITÉ:** V prípade tabletov s odpojiteľnou klávesnicou pripojte pred začatím týchto krokov klávesnicu k rozširujúcej základni s klávesnicou.

1. Do vyhľadávacieho poľa na paneli úloh zadajte výraz `recovery` a potom vyberte položku **HP Recovery Manager**.
2. Vyberte položku **Vytvoriť obnovovacie médium** a potom postupujte podľa pokynov na obrazovke.

Ak by ste potrebovali obnoviť systém, pozrite si časť [Obnovenie pomocou programu HP Recovery Manager na strane 59](#).

## Používanie nástrojov systému Windows

Pomocou nástrojov systému Windows môžete vytvoriť obnovovacie médium, body obnovenia systému a zálohovať osobné údaje.



**POZNÁMKA:** Ak má ukladacie zariadenie kapacitu 32 GB alebo menšiu, funkcia obnovenia systému Microsoft je v predvolenom nastavení zakázaná.

Ďalšie informácie a kroky nájdete v aplikácii Začíname.

- ▲ Stlačte tlačidlo **Štart** a potom vyberte aplikáciu **Začíname**.

## Obnovenie

Existuje niekoľko možností na obnovenie systému. Vyberte si metódu, ktorá je najvhodnejšia pre vašu situáciu a schopnosti:



**DÔLEŽITÉ:** Nie všetky metódy sú k dispozícii pre všetky produkty.

- Systém Windows ponúka niekoľko možností obnovenia počítača a resetovania počítača do pôvodného stavu. Ďalšie informácie nájdete v aplikácii Začíname.
  - ▲ Stlačte tlačidlo **Štart** a potom vyberte aplikáciu **Začíname**.
- Ak potrebujete opraviť problém s predinštalovanou aplikáciou alebo ovládačom, použite možnosť Preinštalovanie ovládačov a aplikácií (len vybrané produkty) v programe HP Recovery Manager, ktorá slúži na preinštalovanie jednotlivých aplikácií a ovládačov.
  - ▲ Na domovskej obrazovke napíšte výraz `recovery`, vyberte program **HP Recovery Manager**, vyberte možnosť **Preinštalovanie ovládačov a/alebo aplikácií** a potom postupujte podľa pokynov na obrazovke.
- Ak chcete obnoviť oblasť systému Windows na pôvodný obsah od výrobcu, môžete vybrať možnosť Obnovenie systému v oblasti HP Recovery (len vybrané produkty) alebo použiť obnovovacie médiá HP. Ďalšie informácie nájdete v časti [Obnovenie pomocou programu HP Recovery Manager na strane 59](#). Ak ste ešte nevytvorili obnovovacie médiá, pozrite si časť [Vytvorenie obnovovacích médií HP \(len vybrané produkty\) na strane 57](#).
- Ak chcete pre vybrané produkty obnoviť pôvodnú oblasť a obsah od výrobcu alebo ak ste vymenili pevný disk, môžete použiť možnosť obnovenia nastavenia od výrobcu obnovovacích médií HP. Ďalšie informácie nájdete v časti [Obnovenie pomocou programu HP Recovery Manager na strane 59](#).
- Ak chcete u vybraných produktov odstrániť obnovovaciu oblasť s cieľom uvoľniť miesto na pevnom disku, program HP Recovery Manager poskytuje možnosť odstránenia obnovovacej oblasti.

Ďalšie informácie nájdete v časti [Odstránenie oblasti HP Recovery \(len vybrané produkty\) na strane 62](#).

## Obnovenie pomocou programu HP Recovery Manager

Softvér HP Recovery Manager umožňuje obnovovať počítač do pôvodného stavu od výrobcu pomocou obnovovacích médií HP, ktoré ste vytvorili alebo získali z oddelenia technickej podpory, alebo pomocou oblasti HP Recovery (len vybrané produkty). Ak ste ešte nevytvorili obnovovacie médiá, pozrite si časť [Vytvorenie obnovovacích médií HP \(len vybrané produkty\) na strane 57](#).

### Čo musíte na začiatku vedieť

- Pomocou programu HP Recovery Manager možno obnoviť len softvér nainštalovaný od výrobcu. Softvér, ktorý nebol dodaný s počítačom, musíte prevziať z webovej lokality výrobcu alebo ho znova nainštalovať z média poskytnutého výrobcom.

---

 **DÔLEŽITÉ:** Obnovenie systému prostredníctvom programu HP Recovery Manager treba použiť ako posledný pokus o opravu problémov s počítačom.

---

- Pri zlyhaní pevného disku je nutné použiť obnovovacie médiá HP. Ak ste ešte nevytvorili obnovovacie médiá, pozrite si časť [Vytvorenie obnovovacích médií HP \(len vybrané produkty\) na strane 57](#).
- Ak chcete použiť možnosť obnovenia nastavenia od výrobcu, musíte použiť obnovovacie médiá HP (len vybrané produkty). Ak ste ešte nevytvorili obnovovacie médiá, pozrite si časť [Vytvorenie obnovovacích médií HP \(len vybrané produkty\) na strane 57](#).
- Ak počítač neumožňuje vytvoriť obnovovacie médiá HP alebo ak obnovovacie médiá HP nefungujú, môžete získať obnovovacie médiá pre svoj systém z oddelenia technickej podpory. Pozrite si brožúru *Worldwide Telephone Numbers* (Telefónne čísla vo svete) priloženú k počítaču. Kontaktné informácie môžete takisto získať na webovej lokalite spoločnosti HP. Prejdite na stránku <http://www.hp.com/support>, vyberte svoju krajinu/región a postupujte podľa pokynov na obrazovke.

---

 **DÔLEŽITÉ:** Program HP Recovery Manager nepodporuje automatické zálohovanie vašich osobných údajov. Pred spustením procesu obnovenia zálohujte všetky osobné údaje, ktoré si chcete ponechať.

---

Pomocou obnovovacích médií HP si môžete vybrať jednu z týchto možností obnovenia:

---

 **POZNÁMKA:** Pri spustení obnovenia sa zobrazia len dostupné možnosti pre tento počítač.

---

- Obnovenie systému – preinštalovanie pôvodného operačného systému a následná konfigurácia nastavení programov nainštalovaných od výrobcu.
- Obnovenie nastavenia od výrobcu – obnoví sa pôvodný stav počítača od výrobcu, pričom sa vymažú všetky údaje z pevného disku a opätovne sa vytvoria oblasti disku. Na záver sa preinštaluje operačný systém a softvér nainštalovaný od výrobcu.

Oblasť HP Recovery (len vybrané produkty) umožňuje len obnovenie systému.

## Používanie oblasti HP Recovery (len vybrané produkty)

Oblasť HP Recovery (len vybrané produkty) umožňuje vykonať obnovu systému bez potreby obnovovacích diskov alebo obnovovacej jednotky USB flash. Tento typ obnovenia možno použiť iba v prípade, keď pevný disk ešte stále funguje.

Spustenie programu HP Recovery Manager z oblasti disku HP Recovery:

---

 **DÔLEŽITÉ:** V prípade tabletu s odpojiteľnou klávesnicou pripojte pred začatím týchto krokov klávesnicu k rozširujúcej základni s klávesnicou (len vybrané modely).

---

1. Do vyhľadávacieho poľa na paneli úloh zadajte výraz `recovery`, vyberte položku **Recovery Manager** a potom **HP Recovery Environment**.

– alebo –

Pre počítače alebo tablety s pripojenou klávesnicou stlačte počas spustenia počítača kláves **f11** alebo so stlačením tlačidla pre napájanie stlačte a podržte kláves **f11**.

Pre tablety bez klávesnice:

Zapnite alebo reštartujte tablet a potom nakrátko podržte tlačidlo zníženia hlasitosti; potom vyberte kláves **f11**.

– alebo –

- Zapnite alebo reštartujte tablet a potom krátko podržte tlačidlo s logom systému Windows; a následne vyberte kláves **f11**.
2. V ponuke možností spustenia vyberte položku **Riešenie problémov**.
  3. Vyberte položku **Recovery Manager** a postupujte podľa pokynov na obrazovke.

## Obnovenie pomocou obnovovacích médií HP

Obnovovacie médium HP môžete použiť na obnovu pôvodného systému. Tento spôsob môžete použiť v prípade, ak váš systém nemá oblasť HP Recovery alebo ak pevný disk nefunguje správne.

1. Ak je to možné, zálohujte si všetky osobné súbory.
2. Vložte obnovovacie médium HP a reštartujte počítač.



**POZNÁMKA:** Ak sa počítač v programe HP Recovery Manager automaticky nereštartuje, zmeňte poradie spúšťania počítača. Pozrite si časť [Zmena poradia spúšťania zariadení v počítači na strane 61](#).

3. Postupujte podľa pokynov na obrazovke.

## Zmena poradia spúšťania zariadení v počítači

Ak sa počítač v programe HP Recovery Manager nereštartuje, môžete zmeniť poradie spúšťania počítača – to znamená poradie zariadení uvedených v systéme BIOS, v ktorých počítač vyhľadáva informácie o spustení. Môžete si vybrať buď optickú jednotku, alebo jednotku USB flash.

Zmena poradia spúšťania:



**DÔLEŽITÉ:** V prípade tabletov s odpojiteľnou klávesnicou pripojte pred začatím týchto krokov klávesnicu k rozširujúcej základni s klávesnicou.

1. Vložte obnovovacie médium HP.
2. Vstúpte do systému BIOS:  
Počítače alebo tablety s pripojenou klávesnicou:
  - ▲ Zapnite alebo reštartujte počítač alebo tablet, nakrátko stlačte kláves **esc** a potom stlačením klávesu **f9** zobrazte možnosti spúšťania.Pre tablety bez klávesnice:
  - ▲ Zapnite alebo reštartujte tablet a potom nakrátko podržte tlačidlo zníženia hlasitosti; potom vyberte kláves **f9**.  
– alebo –  
Zapnite alebo reštartujte tablet a potom nakrátko podržte tlačidlo s logom systému Windows; potom vyberte kláves **f9**.
3. Vyberte optickú jednotku alebo jednotku USB flash, z ktorej chcete spustiť systém.
4. Postupujte podľa pokynov na obrazovke.

## Odstránenie oblasti HP Recovery (len vybrané produkty)

Softvér HP Recovery Manager umožňuje odstrániť oblasť HP Recovery s cieľom uvoľniť miesto na pevnom disku.

---

 **DÔLEŽITÉ:** Po odstránení oblasti HP Recovery nie je možné vykonať obnovenie systému ani vytvoriť obnovovacie médium HP z oblasti HP Recovery. Pred odstránením oblasti Recovery preto vytvorte obnovovacie médiá HP. Pozrite si časť [Vytvorenie obnovovacích médií HP \(len vybrané produkty\) na strane 57](#).

---

 **POZNÁMKA:** Možnosť Odstrániť obnovovaciu oblasť je k dispozícii len pre produkty, ktoré túto funkciu podporujú.

---

Oblasť HP Recovery odstránite vykonaním nasledujúcich krokov:

1. Do vyhľadávacieho poľa na paneli úloh zadajte výraz `recovery` a potom vyberte položku **HP Recovery Manager**.
2. Vyberte položku **Remove Recovery Partition** (Odstrániť obnovovaciu oblasť) a potom postupujte podľa pokynov na obrazovke.



# 10 Pomôcka Computer Setup (systém BIOS), funkcia TPM a program HP Sure Start

## Používanie pomôcky Computer Setup

Pomôcka Computer Setup alebo systém BIOS (Basic Input/Output System) riadi komunikáciu medzi všetkými vstupnými a výstupnými zariadeniami v systéme (napríklad diskové jednotky, obrazovka, klávesnica, myš a tlačiareň). Pomôcka Computer Setup obsahuje nastavenie pre nainštalované typy zariadení, poradie spúšťania v počítači a veľkosť systémovej aj rozšírenej pamäte.

 **POZNÁMKA:** Pri vykonávaní zmien v pomôcke Computer Setup postupujte veľmi opatrne. Chyby môžu spôsobiť nesprávne fungovanie počítača.

## Spustenie pomôcky Computer Setup

 **POZNÁMKA:** Externú klávesnicu alebo myš pripojenú k portu USB možno v pomôcke Computer Setup použiť len v prípade, ak je zapnutá podpora starších zariadení USB.

Ak chcete spustiť pomôcku Computer Setup, postupujte podľa týchto krokov:

- ▲ Spustíte pomôcku Computer Setup.
  - Počítače alebo tablety s klávesnicou:
    - ▲ Zapnite alebo reštartujte počítač, keď sa objaví logo spoločnosti HP, stlačením klávesu **F10** otvoríte pomôcku Computer Setup.
  - Tablety bez klávesnice:
    - ▲ Vypnite tablet. Stlačte a podržte tlačidlo napájania v kombinácii s tlačidlo zníženia hlasitosti, kým sa nezobrazí ponuka spustenia, a potom ťuknutím na **F10** otvoríte pomôcku Computer Setup.

## Navigácia a výber položiek v pomôcke Computer Setup

- Ak chcete vybrať ponuku alebo položku ponuky, na klávesnici použite kláves **tab** a klávesy so šípkami a potom stlačte kláves **enter** alebo príslušnú položku vyberte pomocou polohovacieho zariadenia.

 **POZNÁMKA:** U tabletov bez klávesnice môžete použiť na výber položky svoj prstom.

- Ak chcete prejsť nahor alebo nadol, vyberte šíпку nahor alebo nadol v pravom hornom rohu obrazovky alebo použite kláves so šípkou nahor alebo nadol na klávesnici.
- Ak chcete zatvoriť otvorené dialógové okná a vrátiť sa na hlavnú obrazovku pomôcky Computer Setup, stlačte kláves **esc** a potom postupujte podľa pokynov na obrazovke.

Na zatvorenie ponúk pomôcky Computer Setup použite niektorý z týchto spôsobov:

- Zatvorenie ponúk pomôcky Computer Setup bez uloženia zmien:  
V pravom dolnom rohu obrazovky vyberte ikonu **Exit** (Skončiť) a potom postupujte podľa pokynov na obrazovke.  
– alebo –  
Vyberte položku **Main** (Hlavné) a **Ignore Changes and Exit** (Ignorovať zmeny a skončiť) a potom stlačte kláves **enter**.
- Uloženie zmien a zatvorenie ponúk pomôcky Computer Setup:  
V pravom dolnom rohu obrazovky kliknite na ikonu **Save** (Uložiť) a potom postupujte podľa pokynov na obrazovke.  
– alebo –  
Vyberte položku **Main** (Hlavné) a **Save Changes and Exit** (Uložiť zmeny a skončiť) a potom stlačte kláves **enter**.

Zmeny sa prejavia po reštartovaní počítača.

## Obnovenie nastavení od výrobcu v pomôcke Computer Setup



**POZNÁMKA:** Obnovenie predvolených nastavení nezmení režim pevného disku.

Ak chcete pre všetky nastavenia pomôcky Computer Setup obnoviť hodnoty nastavené od výrobcu, postupujte podľa týchto krokov:

1. Spustíte pomôcku Computer Setup. Pozrite si časť [Spustenie pomôcky Computer Setup na strane 63](#).
2. Vyberte položku **Main** (Hlavné) a potom položku **Apply Factory Defaults and Exit** (Použiť nastavenia predvolené výrobcom a ukončiť).



**POZNÁMKA:** U vybraných produktov sa môže zobrazíť výber **Restore Defaults** (Obnoviť predvolené) namiesto **Apply Factory Defaults and Exit** (Použiť pôvodné nastavenia od výrobcu a ukončiť)

3. Postupujte podľa pokynov na obrazovke.
4. Ak chcete uložiť vykonané zmeny a skončiť, vyberte ikonu **Uložiť** v pravom dolnom rohu obrazovky a potom postupujte podľa pokynov na obrazovke.  
– alebo –  
Vyberte položku **Main** (Hlavné) a **Save Changes and Exit** (Uložiť zmeny a skončiť) a potom stlačte kláves **enter**.

Zmeny sa prejavia po reštartovaní počítača.



**POZNÁMKA:** Nastavenia hesiel a zabezpečenia sa po obnovení nastavení od výrobcu nezmenia.

## Aktualizácia systému BIOS

Aktualizované verzie systému BIOS môžu byť k dispozícii na webovej lokalite spoločnosti HP.

Väčšina aktualizácií systému BIOS na webovej lokalite spoločnosti HP je v podobe skomprimovaných súborov nazývaných balíky *SoftPaq*.

Niektoré prevzaté balíky obsahujú súbor s názvom *Readme.txt*, ktorý obsahuje informácie o inštalácii a riešení problémov so súborom.

## Zistenie verzie systému BIOS

Ak chcete určiť, či je potrebné aktualizovať pomôcku Computer Setup (BIOS), najprv zistíte verziu systému BIOS v počítači.

Informácie o verzii systému BIOS (označuje sa aj ako *dátum pamäte ROM* a *systém BIOS*) môžete zobrazit stlačením klávesovej skratky **fn+esc** (ak je spustený operačný systém Windows) alebo prostredníctvom pomôcky Computer Setup.

1. Spustíte pomôcku Computer Setup. Pozrite si časť [Spustenie pomôcky Computer Setup na strane 63](#).
2. Vyberte položku **Main** (Hlavné) a potom vyberte položku **System Information** (Systémové informácie).
3. Ak chcete ukončiť pomôcku Computer Setup bez uloženia zmien, vyberte ikonu **Exit** (Skončiť) v pravom dolnom rohu obrazovky a potom postupujte podľa pokynov na obrazovke.

– alebo –

Vyberte položku **Main** (Hlavné) a **Ignore Changes and Exit** (Ignorovať zmeny a skončiť) a potom stlačte kláves **enter**.

Ak chcete skontrolovať novšie verzie systému BIOS, pozrite si [Prevzatie aktualizácie systému BIOS na strane 65](#).

## Prevzatie aktualizácie systému BIOS

 **UPOZORNENIE:** Počítač musí byť počas preberania a inštalácie aktualizácie systému BIOS pripojený k spoľahlivému externému napájaniu pomocou sieťového napájacieho adaptéra, aby sa znížilo riziko poškodenia počítača alebo neúspešnej inštalácie. Ak sa počítač napája z batérie, je pripojený k voliteľnej rozširujúcej základni alebo k voliteľnému zdroju napájania, nepreberajte ani neinštalujte aktualizáciu systému BIOS. Počas preberania a inštalácie dodržiavajte tieto pokyny:

Neodpájajte počítač od napájania tak, že vytiahnete napájací kábel zo sieťovej napájacej zásuvky.

Nevypínajte počítač ani neaktivujte režim spánku.

Nevkladajte, nevyberajte, nepripájajte ani neodpájajte žiadne zariadenie ani kábel.

1. Do vyhľadávacieho poľa na paneli úloh napíšte výraz `support` a vyberte aplikáciu HP Support Assistant.  
– alebo –  
Vyberte ikonu otáznika na paneli úloh.
2. Vyberte položku **Updates** (Aktualizácie) a potom **Check for updates and messages** (Skontrolovať aktualizácie a správy).
3. Postupujte podľa pokynov na obrazovke.
4. V časti na preberanie súborov vykonajte tieto kroky:

- a. Identifikujte novšiu verziu systému BIOS, než je verzia, ktorá je momentálne nainštalovaná v počítači. Poznamenajte si dátum, názov alebo iný identifikačný údaj. Tieto informácie môžete potrebovať pri neskoršom vyhľadaní aktualizácie po jej prevzatí na pevný disk.
- b. Pri preberaní vybratej aktualizácie na pevný disk postupujte podľa pokynov na obrazovke.

Poznačte si cestu k umiestneniu na pevnom disku, do ktorého sa prevezme aktualizácia systému BIOS. Túto cestu budete potrebovať, keď budete chcieť spustiť inštaláciu aktualizácie.



**POZNÁMKA:** Ak pripojíte počítač k sieti, každú inštaláciu softvérových aktualizácií, najmä aktualizácií systému BIOS, konzultujte so správcom siete.

Postupy inštalácie systému BIOS sa môžu líšiť. Postupujte podľa pokynov, ktoré sa zobrazia na obrazovke po dokončení preberania. Ak sa nezobrazia žiadne pokyny, postupujte podľa týchto krokov:

1. Do vyhľadávacieho poľa na paneli úloh napíšte výraz `file` a potom vyberte položku **File Explorer** (Prieskumník).
2. Kliknite na označenie jednotky pevného disku. Typické označenie pevného disku je Lokálny disk (C:).
3. Na základe poznačeného umiestnenia otvorte priečinok na pevnom disku, kde sa nachádza aktualizácia.
4. Dvakrát kliknite na súbor s príponou `.exe` (napríklad *názovsúboru.exe*).  
Spustí sa inštalácia systému BIOS.
5. Inštaláciu dokončíte podľa pokynov na obrazovke.



**POZNÁMKA:** Keď sa na obrazovke zobrazí hlásenie o úspešnej inštalácii, môžete z pevného disku odstrániť prevzatý súbor.

## Zmena poradia zavádzania použitím príkazu f9

Ak chcete dynamicky vybrať spúšťacie zariadenie pre aktuálne poradie spúšťania systému, postupujte podľa týchto krokov:

1. Prístup k ponuke Možnosti zavedenia zariadenia:
  - Počítače alebo tablety s klávesnicou:
    - ▲ Zapnite alebo reštartujte počítač a keď sa objaví logo spoločnosti HP, stlačením klávesu **f9** vstúpite do ponuky Možnosti zavedenia zariadenia.
  - Tablety bez klávesnice:
    - ▲ Vypnite tablet. Stlačte a podržte tlačidlo napájania v kombinácii s tlačidlo zníženia hlasitosti, kým sa nezobrazí ponuka spustenia, a potom ťuknutím na **F9** vstúpite do ponuky Možnosti zavedenia zariadenia.
2. Vyberte zavádzacie zariadenie a potom stlačte kláves **enter**.

## Nastavenia systému BIOS TPM (len vybrané produkty)

 **DÔLEŽITÉ:** Pred aktiváciou funkcie Trusted Platform Module (TPM) v tomto systéme je potrebné, aby ste sa uistili, že použitie TPM je v súlade s príslušnými miestnymi zákonmi, predpismi a pravidlami, a ak je to potrebné, máte všetky potrebné súhlasy alebo licencie. V prípade problémov, ktoré môžu vzniknúť pri prevádzke alebo používaní TPM, a ktoré ohrozujú vyššie uvedené požiadavky, prevezmete plnú zodpovednosť, úplne a výhradne. Spoločnosť HP nezodpovedá za žiadne súvisiace záväzky.

TPM poskytuje doplnkové zabezpečenie pre váš počítač. Nastavenia modulu TPM môžete upraviť v pomôcke Computer Setup (BIOS).

 **POZNÁMKA:** Ak nastavenie modulu TPM zmeníte na Skrytý, modul TPM nie je v operačnom systéme viditeľný.

Prístup k nastaveniam modulu TPM v pomôcke Computer Setup:

1. Spustíte pomôcku Computer Setup. Pozrite si časť [Spustenie pomôcky Computer Setup na strane 63](#).
2. Vyberte položku **Security** (Zabezpečenie), potom položku **TPM Embedded Security** (Vstavané zabezpečenie TPM) a postupujte podľa pokynov na obrazovke.

## Používanie programu HP Sure Start (len vybrané produkty)

Vybrané modely počítačov sú nakonfigurované s programom HP Sure Start, čo je technológia, ktorá sústavne sleduje systém BIOS počítača a zisťuje útoky alebo poškodenia. Ak je systém BIOS poškodený alebo napadnutý, program HP Sure Start automaticky bez zásahu používateľa obnoví systém BIOS do predchádzajúceho bezpečného stavu.

Program HP Sure Start je nakonfigurovaný a už povolený, takže väčšina používateľov môže používať program HP Sure Start v predvolenej konfigurácii. Skúsení používatelia si môžu predvolenú konfiguráciu prispôsobiť.

Ak potrebujete najnovšiu dokumentáciu, prejdite na lokalitu <http://www.hp.com/support> a vyberte svoju krajinu. Vyberte položku **Ovládače a súbory na prevzatie** a potom postupujte podľa pokynov na obrazovke.

# 11 Používanie nástroja HP PC Hardware Diagnostics (UEFI)

HP PC Hardware Diagnostics je rozhranie UEFI, ktoré umožňuje spúšťať diagnostické testy na určenie, či hardvér počítača funguje správne. Tento nástroj sa spúšťa mimo operačného systému, aby rozlíšil chyby hardvéru od problémov, ktoré spôsobuje operačný systém alebo iné softvérové súčasti.

Keď nástroj HP PC Hardware Diagnostics (UEFI) zistí poruchu, ktorá vyžaduje výmenu hardvéru, vygeneruje 24-miestny identifikačný kód chyby. Tento identifikačný kód môže byť poskytnutý ako pomoc na určenie postupu pri oprave problému.

 **POZNÁMKA:** Ak chcete spustiť diagnostiku na polohovateľnom počítači, počítač musí byť v režime notebooku a musíte používať pripojenú klávesnicu.

Ak chcete spustiť nástroj HP PC Hardware Diagnostics (UEFI), postupujte podľa týchto krokov:

1. Zapnite alebo reštartujte počítač a krátko stlačte kláves **esc**.
2. Stlačte kláves **f2**.

Systém BIOS prehľadá tri umiestnenia diagnostických nástrojov v nasledujúcom poradí:

- a. Pripojená jednotka USB

 **POZNÁMKA:** Informácie o prevzatí nástroja HP PC Hardware Diagnostics (UEFI) na jednotku USB nájdete v časti [Prevzatie nástroja HP PC Hardware Diagnostics \(UEFI\) do zariadenia USB na strane 68](#).

- b. Pevný disk
  - c. Systém BIOS
3. Po otvorení diagnostického nástroja vyberte typ diagnostického testu, ktorý chcete spustiť, a potom postupujte podľa pokynov na obrazovke.

 **POZNÁMKA:** Ak musíte diagnostický test zastaviť, stlačte kláves **esc**.

## Prevzatie nástroja HP PC Hardware Diagnostics (UEFI) do zariadenia USB

 **POZNÁMKA:** Pokyny na prevzatie nástroja HP PC Hardware Diagnostics (UEFI) sa poskytujú iba v angličtine a na preberanie a vytváranie prostredia na podporu HP UEFI musíte použiť systém Windows, pretože sa ponúkajú len súbory .exe.

Existujú dve možnosti prevzatia nástroja HP PC Hardware Diagnostics na zariadenie USB.

### Prevzatie najnovšej verzie UEFI

1. Prejdite na lokalitu <http://www.hp.com/go/techcenter/pcdiags>. Zobrazí sa Domovská stránka HP PC Diagnostics.
2. Kliknite na prepojenie **Prevziať** v časti HP PC Hardware Diagnostics a potom vyberte možnosť **Spustiť**.

### Prevzatie ktorejkoľvek verzie UEFI pre konkrétny produkt

1. Prejdite na lokalitu <http://www.hp.com/support> a potom vyberte svoju krajinu. Zobrazí sa stránka podpory spoločnosti HP.
2. Kliknite na položku **Drivers & Downloads** (Ovládače a súbory na prevzatie).
3. Na nájdenie svojho produktu využite uvedené kategórie.  
– alebo –  
Kliknutím na položku **Find Now** (Vyhľadať) umožníte spoločnosti HP, aby váš produkt zistila automaticky.
4. Vyberte svoj počítač a potom príslušný operačný systém.
5. V časti **Diagnostic** (Diagnostika) postupujte podľa pokynov na obrazovke a vyberte a prevezmite požadovanú verziu UEFI.

# 12 Špecifikácie

## Príkon

Informácie o napájaní uvedené v tejto časti môžu byť užitočné, ak plánujete so svojim počítačom cestovať do zahraničia.

Počítač je napájaný jednosmerným prúdom, ktorý môže dodávať striedavý (sieťový) alebo jednosmerný napájací zdroj. Sieťový napájací zdroj musí mať menovité napätie 100 – 240 V, 50 – 60 Hz. Aj keď počítač môžete napájať zo samostatného jednosmerného napájacieho zdroja, odporúča sa napájať ho iba zo sieťového napájacieho adaptéra alebo jednosmerného napájacieho zdroja, ktorý dodala spoločnosť HP a schválila ho na použitie s týmto počítačom.

Počítač môžete napájať z jednosmerného napájacieho zdroja, ktorý spĺňa nasledujúce špecifikácie.

| Príkon                     | Menovité hodnoty  |
|----------------------------|---|
| Prevádzkové napätie a prúd | 19,5 V pri jednosmernom prúde 10,3 A – 200 W, tenký adaptér |

 **POZNÁMKA:** Tento produkt je navrhnutý pre systémy napájania zariadení informačných technológií v Nórsku s efektívnou hodnotou fázového napätia neprevyšujúcou 240 V rms.

 **POZNÁMKA:** Informácie o prevádzkovom napätí a prúde počítača možno nájsť na regulačnom štítku systému.

## Prevádzkové prostredie

| Faktor  | Metrická sústava  | USA                     |
|---|-------------------|-------------------------|
| <b>Teplota</b>                                  |                   |                         |
| Prevádzková (zapisovanie na optický disk)       | 5 °C až 35 °C     | 41 °F až 95 °F          |
| Neprevádzková                                   | -20 °C až 60 °C   | -4 °F až 140 °F         |
| <b>Relatívna vlhkosť</b> (bez kondenzácie)      |                   |                         |
| Prevádzková                                     | 10 % až 90 %      | 10 % až 90 %            |
| Neprevádzková                                   | 5 % až 95 %       | 5 % až 95 %             |
| <b>Maximálna nadmorská výška</b> (bez pretlaku) |                   |                         |
| Prevádzková                                     | -15 m až 3 048 m  | -50 stôp až 10 000 stôp |
| Neprevádzková                                   | -15 m až 12 192 m | -50 stôp až 40 000 stôp |



---

## 13 Elektrostatický výboj

Elektrostatický výboj je uvoľnenie statickej elektriny pri kontakte dvoch objektov, napríklad elektrický šok, ktorý vás zasiahne pri chôdzi po koberci alebo dotyku kovovej kľučky.

Výboj statickej elektriny z prstov alebo iných vodičov elektrostatickej elektriny môže poškodiť elektronické súčasti.

Ak chcete zabrániť poškodeniu počítača a jednotky alebo strate údajov, dodržiavajte tieto pokyny:

- Ak sa v pokynoch na odstránenie alebo inštaláciu uvádza, že musíte odpojiť počítač, najskôr sa ubezpečte, že je správne uzemnený.
- Súčasti pred inštaláciou uchovávajte v antistatickom obale.
- Nedotýkajte sa kolíkov, vedenia ani obvodu. Manipuláciu s elektronickými súčastami obmedzte na minimum.
- Nepoužívajte nástroje s magnetickým poľom.
- Pred manipuláciou so súčastami vybite statickú elektrinu tak, že sa dotknete nenatretého kovového povrchu.
- Súčasť vložte po odinštalovaní do antistatického obalu.

---

## 14 Zjednodušenie ovládania

Spoločnosť HP navrhuje, vyrába a poskytuje na trh výrobky a služby, ktoré môže používať ktokoľvek vrátane ľudí s postihnutím, buď samostatne alebo pomocou patričných pomocných zariadení.

### Podporované pomocné technológie

Výrobky spoločnosti HP podporujú širokú škálu pomocných technológií operačného systému a môžu byť nakonfigurované na prácu s ďalšími pomocnými technológiami. Použite funkciu vyhľadávania na vašom zariadení a vyhľadajte ďalšie informácie o pomocných funkciách.



**POZNÁMKA:** Ďalšie informácie o konkrétnej pomocnej technológii výrobku vám poskytne zákaznícka podpora spoločnosti HP pre daný výrobok.

---

### Kontakt na oddelenie technickej podpory

Neustále doladujeme zjednodušenie ovládania našich výrobkov a služieb a vítame odozvu od používateľov. Ak máte problém s výrobkom alebo nám chcete niečo oznámiť o funkciách zjednodušenia ovládania, ktoré vám pomáhajú, obráťte sa na nás na telefónnom čísle +1 (888) 259-5707 od pondelka do piatka od 14:00 do 5:00 hod. SEČ. Ak ste nepočujúci alebo slabo počujete, používate aplikáciu TRS/VRS/WebCapTel a potrebujete technickú podporu, prípadne máte otázky týkajúce sa zjednodušenia ovládania, obráťte sa na nás na telefónnom čísle +1 (877) 656-7058 od pondelka do piatka od 14:00 do 5:00 hod. SEČ.



**POZNÁMKA:** Technická podpora je k dispozícii len v angličtine.

---

# Register

## A

aktualizácia programov  
a ovládačov 54  
antény siete WLAN, identifikácia 7  
antény siete WWAN, identifikácia 7  
antivírusový softvér 50  
Automatic DriveLock (Automatické  
uzamknutie jednotky) 49

## B

batéria  
likvidácia 40  
nízke úrovne nabitia batérie 37  
odstránenie 38  
uskladnenie 39  
úspora energie 39  
vybíjanie 37  
výmena 40  
zobrazenie zostávajúceho stavu  
nabitia 36  
bezdrôtová sieť (WLAN)  
funkčný dosah 18  
pripojenie 18  
pripojenie k firemnej sieti WLAN  
18  
pripojenie k verejnej sieti WLAN  
18  
bezdrôtové antény, identifikácia 7  
bod obnovenia systému  
vytvorenie 58  
bod obnovenia systému,  
vytvorenie 57

## C

certifikačný štítok bezdrôtových  
zariadení 16  
cestovanie s počítačom 16, 39, 55  
Computer Setup  
heslo funkcie DriveLock 46  
heslo správcu systému BIOS 44  
navigácia a výber položiek 63  
obnovenie nastavení od  
výrobcu 64

## Č

čistenie počítača 54  
čítač pamäťových kariet,  
identifikácia 6  
čitateľné médiá 34

## D

dôležité aktualizácie, softvér 51  
DriveLock  
povolenie 47  
vypnutie 48

## E

elektrostatický výboj 71  
externé sieťové napájanie,  
používanie 40

## G

gestá dotykovej obrazovky  
posúvanie jedným prstom 24  
gestá zariadenia TouchPad  
potiahnutie tromi prstami 25  
ťuknutie štyrmi prstami 24  
Gestá zariadenia TouchPad  
posúvanie dvoma prstami 23  
ťuknutie dvoma prstami 23  
gestá zariadenia TouchPad a  
dotykovej obrazovky  
stiahnutie/priblíženie dvoma  
prstami 23  
ťuknutie 22  
gesto posúvania jedným prstom  
dotykovej obrazovky 24  
gesto stiahnutia/priblíženia dvoma  
prstami zariadenia TouchPad a  
dotykovej obrazovky 23  
gesto ťuknutia zariadenia TouchPad a  
dotykovej obrazovky 22  
gesto zariadenia TouchPad  
potiahnutím tromi prstami 25  
gesto zariadenia TouchPad ťuknutím  
dvoma prstami 23  
gesto zariadenia TouchPad ťuknutím  
štyrmi prstami 24

gesto zariadenia TouchPad –  
posúvanie dvoma prstami 23

## H

HDMI, konfigurácia zvuku 29  
heslá  
DriveLock 46  
používateľ 43  
správca 43  
správca systému BIOS 44  
heslo automatickej funkcie DriveLock  
odstránenie 50  
zadanie 49  
heslo funkcie DriveLock  
nastavenie 46  
popis 46  
zadanie 48  
zmena 48  
heslo používateľa 43  
heslo správcu 43  
Hlavné heslo funkcie DriveLock  
zmena 48  
HP 3D DriveGuard 53  
HP Client Security 51  
HP Mobile Connect 19  
HP Recovery Manager  
oprava problémov so  
spúšťaním 61  
spustenie 60  
HP Touchpoint Manager 51

## I

indikátor batérie 5, 14  
indikátor bezdrôtového rozhrania 9,  
14, 17  
indikátor funkcie caps lock,  
identifikácia 9  
indikátor funkcie num lock 9  
indikátor integrovanej webovej  
kamery, identifikácia 7  
indikátor jednotky 14  
indikátor stlmenia hlasitosti  
mikrofónu, identifikácia 9  
indikátor webovej kamery,  
identifikácia 7

- indikátory
  - batéria 5, 14
  - bezdrôtové rozhranie 9, 14
  - caps lock 9
  - jednotka 14
  - napájanie 9, 14
  - num lock 9
  - sieťový konektor RJ-45 6
  - stlmenie hlasitosti mikrofónu 9
  - webová kamera 7
  - zariadenie TouchPad 9
- indikátory napájania 9, 14
- indikátory sieťového konektora RJ-45, identifikácia 6
- indikátor zariadenia TouchPad, identifikácia 9
- informácie o batérii, vyhľadanie 36
- Informačné zdroje spoločnosti HP 2
- interné mikrofóny, identifikácia 7
- K**
- karta SIM
  - vloženie 16
- karta Smart Card
  - otvor 4
- kláves bezdrôtového rozhrania 17
- kláves esc, identifikácia 11
- kláves fn, identifikácia 11
- klávesnica
  - Štandardná numerická 11
- klávesové skratky
  - používanie 12
  - režim spánku 12
- kláves režimu Lietadlo 17
- kláves s logom systému Windows, identifikácia 11
- klávesy
  - esc 11
  - fn 11
  - kláves s logom systému Windows 11
- kombinovaný konektor zvukového výstupu (slúchadlá)/zvukového vstupu (mikrofón), identifikácia 4
- konektor, napájací 5
- konektory
  - kombinácia zvukového výstupu (slúchadlá)/vstupu (mikrofón) 4
- sieť 6
  - sieťový konektor RJ-45 6
- Kontrola stavu batérie 36
- kritická úroveň nabitia batérie 33
- L**
- ľavé tlačidlo polohovacej páčky, identifikácia 8
- M**
- médium jednotky 34
- minimalizovaná bitová kópia, vytvorenie 59
- Miracast 31
- N**
- nabíjací (napájaný) port USB 3.0, identifikácia 6
- napájací konektor, identifikácia 5
- napájanie
  - batéria 35
  - možnosti 33
  - úspora 39
- napájanie z batérie 35
- nastavenia TPM 67
- nastavenia zvuku, používanie 27
- nastavenie možností napájania 33
- nastavenie ochrany heslom pri prebudení 35
- nástroje systému Windows
  - používanie 58
- nástroj HP PC Hardware Diagnostics (UEFI)
  - používanie 68
- názov a číslo produktu, počítač 15
- nízka úroveň nabitia batérie 37
- O**
- oblasť HP Recovery
  - obnovenie 60
  - odstránenie 62
- obnovenie
  - disky 58, 61
  - HP Recovery Manager 59
  - jednotka USB flash 61
  - možnosti 59
  - podporované disky 58
  - používanie obnovovacích médií HP 58
  - spustenie 60
  - systém 59
- obnovenie minimalizovanej bitovej kópie systému 60
- obnovenie pôvodného systému 59
- obnovovacia oblasť disku
  - odstránenie 62
- obnovovacie médiá
  - médiá 61
  - vytvorenie 57
  - vytvorenie pomocou aplikácie HP Recovery Manager 58
- obnovovacie médiá HP
  - obnovovacie 61
  - vytvorenie 57
- oprava systému 59
- otvor na vyliatie tekutiny, identifikácia 13
- otvor pre bezpečnostné lanko, identifikácia 6
- otvory
  - bezpečnostné lanko 6
  - karta Smart Card 4
- ovládacie prvky bezdrôtovej komunikácie
  - operačný systém 17
  - tlačidlo 17
- P**
- pamäťová karta 34
- pamäťový modul
  - identifikácia 13
- pevný disk, identifikácia 13
- počítač, cestovanie 39
- podpora starších zariadení, USB 63
- podpora starších zariadení USB 63
- podporované disky, obnovenie 58
- polohovacia páčka 8
- pomôcka Setup Utility
  - navigácia a výber položiek 63
  - obnovenie nastavení od výrobcu 64
- poradie spúšťania
  - zmena 61
- Port HDMI
  - pripojenie 29
- port HDMI, identifikácia 5
- port pre externý monitor 5, 28
- port Thunderbolt, pripojenie 30
- Port USB 3.0 5, 6

- port USB Type-C (s podporou rozhrania Thunderbolt-3), identifikácia 5
  - port VGA, pripojenie 28
  - porty
    - externý monitor 5, 28
    - HDMI 5, 29
    - Miracast 31
    - nabíjaci (napájaný) port USB 3.0 6
    - Port USB s konektorom typu C (s podporou rozhrania Thunderbolt) 5
    - Thunderbolt 30
    - VGA 28
  - porty USB, identifikácia 5, 6
  - používanie
    - externé sieťové napájanie 40
    - úsporné režimy napájania 33
  - používanie nastavení zvuku 27
  - používanie zariadenia TouchPad 22
  - preprava počítača 55
  - prevádzkové prostredie 70
  - príkion 70
  - pripojenie k firemnej sieti WLAN 18
  - pripojenie k sieti WLAN 18
  - pripojenie k verejnej sieti WLAN 18
- R**
- regulačné informácie
    - certifikačné štítky bezdrôtových zariadení 16
    - regulačný štítok 16
  - reproduktory
    - pripojenie 26
  - reproduktory, identifikácia 14
  - režim dlhodobého spánku
    - aktivácia 34
    - ukončenie 34
  - režim spánku
    - aktivácia 34
    - ukončenie 34
- S**
- sériové číslo 15
  - sériové číslo, počítač 15
  - servisné štítky, umiestnenie 15
  - sieťový konektor, identifikácia 6
  - sieťový konektor RJ-45, identifikácia 6
- sieťový napájací adaptér, testovanie 41
  - slúchadlá, pripojenie 26
  - slúchadlá s mikrofónom, pripojenie 27
  - snímač odtlačkov prstov 52
  - snímač odtlačkov prstov, identifikácia 11
  - softvér
    - antivírusový 50
    - brána firewall 50
    - Čistenie disku 53
    - Defragmentácia disku 53
    - dôležité aktualizácie 51
    - HP 3D DriveGuard 53
  - softvér brány firewall 50
  - softvér Čistenie disku 53
  - softvér Defragmentácia disku 53
  - spodná strana 16
  - starostlivosť o počítač 54
  - súčasti
    - ľavá strana 6
    - obrazovka 7
    - pravá strana 4
    - predná strana 14
    - spodná strana 13
    - vrchná strana 8
  - Sure Start
    - používanie 67
  - systém BIOS
    - aktualizácia 65
    - prevzatie aktualizácie 65
    - zistenie verzie 65
  - systém GPS 19
  - systém nereaguje 33
- Š**
- štandardná numerická klávesnica, identifikácia 11
  - štítky
    - Bluetooth 16
    - certifikácia bezdrôtových zariadení 16
    - regulačný 16
    - sériové číslo 15
    - servisný 15
    - WLAN 16
  - štítok zariadenia Bluetooth 16
  - štítok zariadenia siete WLAN 16
- T**
- teplota 39
  - teplota batérie 39
  - testovanie sieťového napájacieho adaptéra 41
  - tlačidlá
    - ľavé tlačidlo zariadenia TouchPad 8
    - napájanie 10, 33
    - pravé tlačidlo polohovacej páčky 8
    - pravé tlačidlo zariadenia TouchPad 8
    - stredné tlačidlo polohovacej páčky 8
    - stredné tlačidlo zariadenia TouchPad 8
    - zapnutie/vypnutie zariadenia TouchPad 8
  - tlačidlo bezdrôtového rozhrania 17
  - tlačidlo napájania 33
  - tlačidlo napájania, identifikácia 10
- U**
- údržba
    - aktualizácia programov a ovládačov 54
    - Čistenie disku 53
    - Defragmentácia disku 53
    - HP 3D DriveGuard 53
  - uskladnenie batérie 39
  - úspora, energia 39
  - úsporné režimy napájania 33
- V**
- vetracie otvory, identifikácia 13
  - video 27
  - vyhľadanie informácií
    - hardvér 4
    - softvér 4
  - vypínač, napájanie 33
  - vypínač napájania 33
  - vypínač zariadenia TouchPad, identifikácia 8
  - vypnutie 33
  - vypnutie počítača 33
- W**
- webová kamera 7
    - používanie 26
  - webová kamera, identifikácia 7

## Windows

bod obnovenia systému 57, 58

## Z

zálohy 57

zapisovateľné médiá 34

zariadenia s vysokým rozlíšením,  
pripojenie 29, 31

zariadenie Bluetooth 17, 19

zariadenie siete WLAN 16

zariadenie siete WWAN 17, 18

zariadenie TouchPad  
tlačidlá 8

Zariadenie TouchPad  
používanie 22

zjednodušenie ovládania 72

zóna zariadenia TouchPad  
identifikácia 8

Zvuk 27